



# marantz®

## Netwerk CD-speler **ND8006**

U kunt meer dan één pagina van een PDF afdrukken op één vel papier.

[Voorpaneel](#)[Achterpaneel](#)[Afstandsbediening](#)[Index](#)

## Gebruiksaanwijzing



<b>Accessoires</b>	<b>6</b>
De batterijen plaatsen	7
Werkingsbereik van de afstandsbediening	7
<b>Functies</b>	<b>8</b>
Geluid met hoge kwaliteit	8
Krachtige prestaties	9
<b>Namen en functies van onderdelen</b>	<b>11</b>
Voorpaneel	11
Achterpaneel	13
Afstandsbediening	16

## Aansluitingen

<b>Een versterker aansluiten</b>	<b>21</b>
<b>Aansluiten op een apparaat met digitale audio-ingangen</b>	<b>22</b>
<b>Aansluiten op een apparaat met digitale audio-uitgangen</b>	<b>23</b>
<b>Een pc of Mac aansluiten</b>	<b>24</b>
<b>Sluit het USB-geheugenapparaat aan op de USB-poort</b>	<b>25</b>
<b>Verbinden met een thuisnetwerk (LAN)</b>	<b>26</b>
Bekabeld LAN	26
Draadloze LAN	27
<b>Een extern bedieningstoestel aansluiten</b>	<b>28</b>
FLASHER IN-aansluiting	28
REMOTE CONTROL-aansluitingen	29
<b>Het netsnoer aansluiten</b>	<b>30</b>



## Weergave

<b>Basisbediening</b>	<b>32</b>
De stroom inschakelen	32
De voeding in stand-bymodus zetten	32
De ingangsbron selecteren	33
<b>Luisteren naar internetradio</b>	<b>34</b>
Luisteren naar internetradio	35
<b>Bestanden die op een PC of NAS zijn opgeslagen, afspelen</b>	<b>36</b>
Bestanden die op een PC of NAS zijn opgeslagen, afspelen	37
<b>Een USB-geheugenapparaat afspelen</b>	<b>39</b>
Bestanden op een USB-geheugenapparaat weergeven	40
<b>Muziek beluisteren op een Bluetooth-apparaat</b>	<b>42</b>
Muziek beluisteren op een Bluetooth-apparaat	43
Koppelen met andere Bluetooth-apparaten	44
Opnieuw verbinden met dit toestel vanaf een Bluetooth-apparaat	45
<b>Het verkrijgen van HEOS App</b>	<b>46</b>
HEOS-account	47
Spelen van streaming muziekdiensten	48
Luisteren naar dezelfde muziek in meerdere ruimtes	51

<b>CD's afspelen</b>	<b>55</b>
CD's afspelen	55
Tracks afspelen in een specifieke volgorde (programmaweergave)	57
<b>Gegevens-CD's afspelen</b>	<b>58</b>
Bestanden afspelen	59
<b>Gebruiken als D/A-converter</b>	<b>61</b>
Aansluiten en afspelen vanaf een computer (USB-DAC)	62
Aansluiten en afspelen vanaf een digitaal apparaat (Coaxiaal/Optisch 1/Optisch 2)	71
<b>AirPlay-functie</b>	<b>72</b>
Nummers afspelen vanaf uw iPhone, iPod touch of iPad	73
iTunes-muziek afspelen met dit toestel	73
Start de iTunes weergave met de afstandsbediening van dit toestel	74
Speel vanaf uw iPhone, iPod touch of iPad een nummer af op meerdere gesynchroniseerde apparaten (AirPlay 2)	75
<b>Spotify Connect functie</b>	<b>76</b>
Spotify-muziek afspelen met dit toestel	76
<b>Handige functies</b>	<b>77</b>
Toevoegen aan HEOS Favorieten	77
Afspelen HEOS Favorieten	78
Verwijderen van HEOS Favorieten	78
De helderheid van het display wijzigen	78
De slaaptimer gebruiken	79



## Instellingen

<b>Overzicht van het menu</b>	<b>80</b>
Menu bedienen	85
<b>Tekens invoeren</b>	<b>86</b>
De cijfertoetsen gebruiken	86
De cursortoetsen gebruiken	87
<b>Algemeen</b>	<b>88</b>
Taal	88
Auto Standby	88
Gebruiksdata	89
Firmware	89
Informatie	92
Resetten	92
<b>Netwerk</b>	<b>93</b>
Netwerk Informatie	93
Netwerk & USB-A	93
draadloos	93
Bluetooth	93
Netwerk controle	94
Friendly Name	94
Aansluiting	95
Instellingen	98
Diagnose	99

<b>HEOS-account</b>	<b>100</b>
U hebt zich niet aangemeld	100
U hebt zich al aangemeld	100
<b>Audio</b>	<b>101</b>
Filter	101
Lock Range	101
Variabele uitgang	102
Volumelimit	102
Digitale uitgang	102
Koptelefoonuitgang	102
Hoofdtelefoon-versterker Gain-instelling	103
<b>Schakelen tussen functies met de volumetoetsen op de afstandsbediening</b>	<b>104</b>
De bedieningsmodus van de afstandsbediening op bediening via netwerk-CD-speler instellen	105
De bedieningsmodus van de afstandsbediening op bediening via versterker instellen	105



## Tips

<b>Inhoud</b>	<b>106</b>
<b>Tips</b>	<b>107</b>
<b>Probleemoplossing</b>	<b>109</b>
Voeding wordt niet ingeschakeld/Voeding wordt uitgeschakeld	110
Bewerkingen kunnen niet worden uitgevoerd via de afstandsbediening	111
Er verschijnt niets op het display van dit toestel	111
Er is geen geluid hoorbaar	112
Geluid is onderbroken of er is ruis opgetreden	113
Het gewenste geluid wordt niet weergegeven	115
AirPlay kan niet worden afgespeeld	115
USB-geheugenapparaten kunnen niet worden afgespeeld	117
Bluetooth kan niet worden afgespeeld	118
Internet-radio kan niet worden afgespeeld	119
Muziekbestanden op pc of NAS kunnen niet worden afgespeeld (Muziekserver)	120
Het is niet mogelijk verschillende online services af te spelen	121
Kan geen verbinding maken met draadloos LAN-netwerk	121
Kan geen schijven afspelen	123
PC- of Mac-bestanden kunnen niet worden afgespeeld (USB-DAC)	124
Er kan geen audio worden afgespeeld vanaf digitale apparaten (coaxiaal/optisch)	125
Update/upgrade foutmeldingen	126
<b>Netwerkinstellingen opnieuw instellen</b>	<b>127</b>

## Appendix







<b>Discs afspelen</b>	<b>128</b>
Bestanden	128
<b>Weergavevolgorde van muziekbestanden</b>	<b>129</b>
<b>Over schijven en bestanden</b>	<b>130</b>
<b>USB-geheugenapparaten afspelen</b>	<b>131</b>
<b>Waarschuwingen over het gebruik van media</b>	<b>133</b>
Een schijf plaatsen	133
Over het hanteren van media	134
Het reinigen van schijven	134
<b>D/A-converter</b>	<b>135</b>
<b>Een Bluetooth-apparaat afspelen</b>	<b>135</b>
<b>Bestanden die op een PC en NAS zijn opgeslagen, afspelen</b>	<b>136</b>
<b>Internet-radio afspelen</b>	<b>137</b>
<b>Uitleg termen</b>	<b>138</b>
<b>Informatie handelsmerk</b>	<b>141</b>
<b>Technische gegevens</b>	<b>143</b>
<b>Index</b>	<b>148</b>

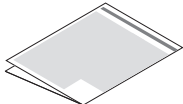
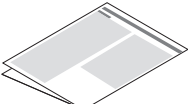
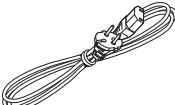
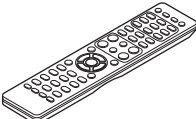

Dank u voor het vertrouwen dat u in dit Marantz-product hebt gesteld.  
 Lees deze gebruiksaanwijzing aandachtig door voordat u het product gaat gebruiken.  
 Bewaar deze gebruiksaanwijzing na deze te hebben gelezen zodat u deze later opnieuw kunt raadplegen.

## Accessoires

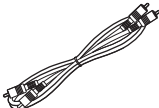
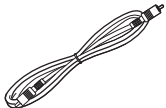
Controleer of bij dit product de volgende onderdelen zijn meegeleverd.

 <p>Snelhandleiding</p>	 <p>CD-ROM (Gebruiksaanwijzing)</p>	 <p>Veiligheidsinstructies</p>	 <p>Vorzorgsmaatregelen wanneer u de batterijen gebruikt</p>
 <p>Opmerking over radio</p>	 <p>Netsnoer</p>	 <p>Afstandsbediening (RC001PMND)</p>	 <p>R03/AAA-batterijen</p>
 <p>Audiokabel</p>	 <p>Afstandsbedieningskabel</p>	 <p>Externe antennes voor Bluetooth/draadloze verbinding</p>	



## De batterijen plaatsen

- 1 Verwijder het achterste deksel in de richting van de pijl en verwijder het.

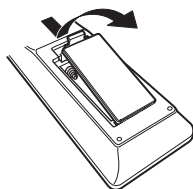

- 2 Plaats twee batterijen op de juiste manier in het batterijcompartiment zoals aangegeven.

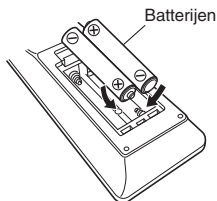

- 3 Plaats het achterste deksel terug.

### OPMERKING

- Voorkom beschadiging van de batterijen of lekkage van batterijvloeistof:
  - Gebruik een nieuwe batterij niet samen met een oude.
  - Gebruik geen twee verschillende soorten batterijen.
- Verwijder de batterijen uit de afstandsbediening als u ze voor lange tijd niet gaat gebruiken.
- In geval van lekkage van batterijvloeistof veegt u de vloeistof in het batterijcompartiment voorzichtig weg en plaatst u nieuwe batterijen.

## Werkingsbereik van de afstandsbediening

Richt de afstandsbediening tijdens het gebruik ervan op de afstandsbedieningssensor van het toestel.

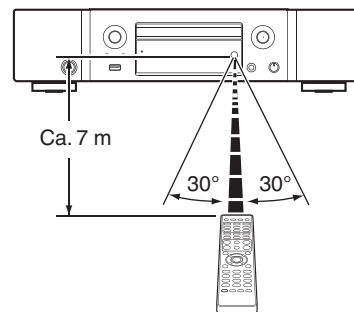

# Functies

## Geluid met hoge kwaliteit

### • Toroïdale transformator

Dit toestel beschikt over een toroïdale transformator die minder trillingen en magnetische lekkrachtstroom produceert in vergelijking met de conventionele stroomtransformatoren. De materialen en het productieproces van de ringvormige kern worden strikt gecontroleerd om trilling te verminderen, terwijl de korte ring die aan de perimeter van de transformator is bevestigd, de magnetische lekkrachtstroom te verminderen.

### • Blokcapacitor met hoge elektrische capaciteit

Een 3.300  $\mu\text{F}$  condensator met hoge elektrische capaciteit die zorgvuldig werd geselecteerd voor zijn akoestische kenmerken, is geïntegreerd in het stroomcircuit.

### • Het gebruik van onderdelen met een hoge geluidskwaliteit

Het toestel beschikt over dezelfde filmcondensators, elektrolytische condensators en MELF-weerstanden die worden gebruikt in audioapparatuur van topklasse.

### • Functie voor het uitschakelen van randcircuits minimaliseert storingen in het uitgevoerde audiosignaal

Dit toestel heeft de volgende functies: netwerk uitschakelen, afspelen via USB-geheugen, Wi-Fi, Bluetooth, uitvoercircuit voor hoofdtelefoons, circuits voor variabele audio-uitgang en digitale uitgang, display wissen om te voorkomen dat ruis van omringende circuits in de audio-uitgang van dit toestel komt.

- **Versterker met lage ruis door differentiële ingang HDAM en uitgerust met een circuit met lage vervormingsfilter door HDAM®SA2-leveringsversterking met hoge snelheid**

- **Dubbellaags chassis**

- **Machinaal bewerkte, vaste analoge audio-uitgangen van hoge kwaliteit**

- **De unieke filtertechnologie van Marantz (MMDF: Marantz Musical Digital Filtering)**

Dit toestel is voorzien van een oversampling- en digitale filterfunctie met gebruik van een origineel door Marantz ontwikkeld algoritme. Dit apparaat ondersteunt het PCM-signaal. Kies in overeenstemming met uw voorkeur een van de twee types.

- **Hoofdtelefooncircuit van hoge kwaliteit**

Het hoofdtelefooncircuit van hoge kwaliteit bevat een HDAM® SA2-versterker om 's avonds laat of in soortgelijke situaties, geluidsreproductie met hoge kwaliteit te beluisteren via de hoofdtelefoon.

- **Geïsoleerd ontwerp**

Om te voorkomen dat de geluidskwaliteit verslechtert door ruis van externe apparaten wanneer dit toestel is verbonden met externe apparaten zoals een computer, is het aardingscircuit voor de interface van de digitale ingang geïsoleerd van het geluidscircuit.





## Krachtige prestaties

- **Uitgerust met een USB-DAC-functie als ondersteuning van weergave van geluidsbronnen met een hoge resolutie**  
Dit toestel ondersteunt de weergave van audioformaten met een hoge resolutie, zoals DSD (2,8/5,6/11,2 MHz) en PCM-bestanden tot 384 kHz/32 bits. Het zorgt voor weergave van hoge kwaliteit van bestanden met een hoge resolutie die via een USB-B verbinding van een computer naar dit toestel worden gestuurd.
- **Ondersteuning voor weergave van audio van hoge kwaliteit via USB en netwerken**  
Dit toestel ondersteunt de weergave van audioformaten met een hoge resolutie, zoals DSD (2,8/5,6 MHz) en WAV/FLAC/Apple Lossless Audio Codec (ALAC)-bestanden tot 192 kHz/24 bits.
- **Kan worden gebruikt als een D/A-omvormer (Coaxiaal/Optisch)**  
De digitale invoer van audiosignalen vanaf een extern apparaat in dit toestel kan worden omgezet en uitgevoerd als analoge signalen met de D/A-converter van dit toestel.

- **Naast netwerkfuncties, zoals Internetradio enz., is het apparaat ook uitgerust met een AirPlay®-functie.**  
U kunt diverse soorten inhoud weergeven, inclusief het beluisteren van internetradio en het afspelen van audiobestanden die op uw computer zijn opgeslagen. Dit toestel is tevens geschikt voor Apple AirPlay voor het streamen van uw muziekbibliotheek van een iPhone®, iPad®, iPod touch® of iTunes®.
- **Ondersteunt AirPlay 2® draadloze audio**  
Synchroniseer meerdere met AirPlay 2 compatibele apparaten of luidsprekers voor simultane weergave.  
Dit toestel ondersteunt AirPlay 2 en vereist iOS 11.4 of een latere versie.
- **Het is heel eenvoudig om een draadloze verbinding te maken met Bluetooth-apparaten**  
U kunt genieten van muziek door gewoon een draadloze verbinding te maken met uw smartphone, tablet, pc enz.
- **Ondersteuning voor naadloze weergave**  
Weergave zonder pauze tussen muziekbestanden.  
(alleen voor WAV/FLAC/Apple Lossless/DSD)
- **Compatibel met de HEOS App\* voor het uitvoeren van basisbewerkingen van het toestel met een iPad, iPhone of Android™-apparaten (Google, Amazon Kindle Fire)**  
\* Download de geschikte HEOS App voor uw iOS- of Android-apparaten. Dit toestel moet worden verbonden met hetzelfde LAN of Wi-Fi (draadloos LAN) netwerk waarmee de iPhone of iPod touch is verbonden.



- **HEOS voorziet streaming muziek van uw favoriete online muziekbronnen**

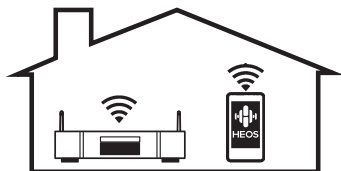

HEOS draadloos geluidssysteem voor meerdere kamers zorgt ervoor dat u altijd en overal in huis van uw favoriete muziek kan genieten. Door gebruik te maken van uw bestaande thuisnetwerk en de HEOS App (beschikbaar voor iOS, Android en Amazon-apparaten), kan u muziek ontdekken, doorbladeren en muziek afspelen van je eigen muziekbibliotheek of van vele online streaming muziekdiensten.

Wanneer meerdere HEOS-apparaten aangesloten zijn op hetzelfde netwerk, kunnen de HEOS-apparaten gegroepeerd worden om tegelijkertijd dezelfde muziek op alle apparaten af te spelen of kan er op elk afzonderlijk HEOS-apparaat andere muziek worden afgespeeld.

- **Ondersteunt weergave via MP3- en WMA-bestanden en CD's**  
MP3- en WMA-bestanden die zijn opgeslagen op CD-R- of CD-RW-schijven kunnen worden afgespeeld op deze CD-speler.

- **Versterkingsselectiefunctie versterker hoofdtelefoon**

Dit toestel heeft een functie voor de versterkingsregeling met drie niveaus die kunnen worden geschakeld in overeenstemming met de kenmerken van de aangesloten hoofdtelefoon.

- **Uitgerust met analoge audio-uitgangsaansluitingen (VARIABLE)**

Naast de normale analoge audio-uitgangsaansluitingen (FIXED) is dit toestel uitgerust met analoge audio-uitgangsaansluitingen (VARIABLE) waarmee u het volume van het audiosignaal van dit toestel kunt aanpassen. Deze kunnen worden aangesloten op de eindversterker om het volume te regelen.

- **OLED-display (Organic Light Emitting Diode) dat 3 lijnen kan weergeven**

- **Uitgerust met functie Modus Auto stand-by die het stroomverbruik verlaagt**



# Namen en functies van onderdelen

## Voorpaneel

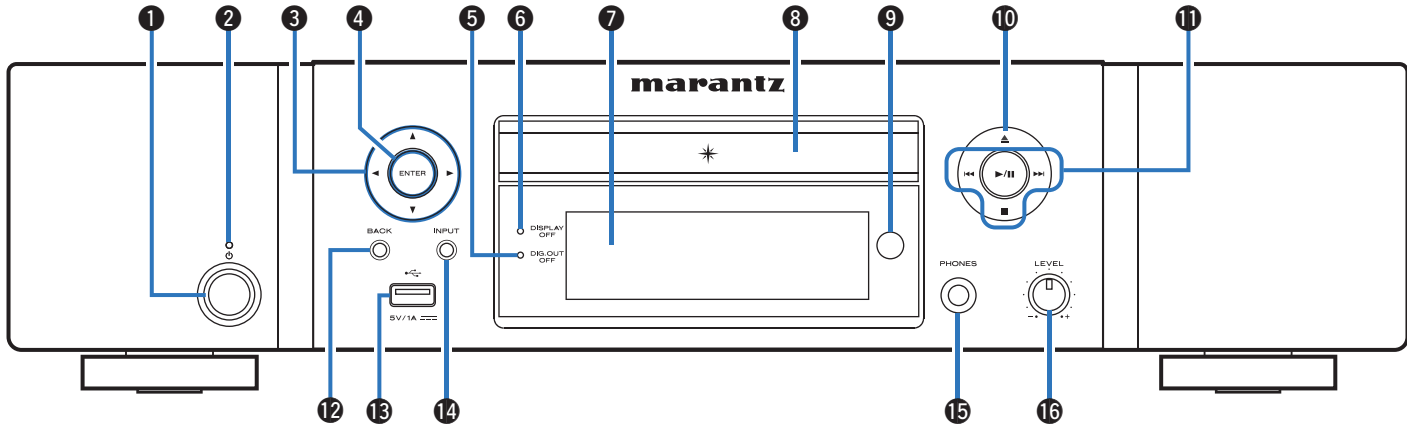

### 1 Netspanningstoets (⏻)

Hiermee schakelt u de voeding in/uit (stand-by). (📖 blz. 32)

### 2 Voedingsindicator

Dit licht op als volgt, afhankelijk van de voedingsstatus:

- Uit: Voeding aan
- Rood: Normale stand-by
- Oranje: stand-by indien de volgende instellingen zijn geconfigureerd
  - Wanneer "Netwerk controle" is ingesteld op "Aan" (📖 blz. 94)



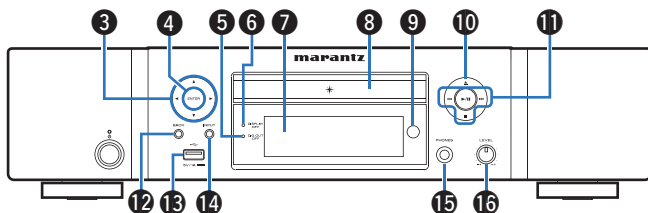

### 3 Cursortoetsen (Δ▽◀▶)

Hiermee selecteert u items.

### 4 ENTER-toets

Dit bepaalt de selectie.

### 5 Indicator digitale uitgang uit (DIG. OUT OFF)

Deze indicator licht op wanneer "Digitale uitgang" op "Uit" staat. (☞ blz. 102)

### 6 DISPLAY OFF-indicator

Deze indicator licht op wanneer het display uit is. (☞ blz. 78)

### 7 Display

Dit toont verschillende types informatie.

### 8 Schijflade

Wordt gebruikt voor het plaatsen van een schijf. (☞ blz. 133)

### 9 Afstandsbedieningssensor

Dit ontvangt signalen van de afstandsbediening. (☞ blz. 7)

### 10 Toets schijflade openen/sluiten (▲)

Opent en sluit de schijflade. (☞ blz. 55)

### 11 Systeemoetsen

Hiermee kunt u met weergave verwante bewerkingen uitvoeren.

- Toets afspelen/pauzeren (▶/||)
- Overslaantoetsen (◀◀, ▶▶)
- Stop-toets (■)

### 12 BACK-toets

Hiermee keert u terug naar het vorige item.

### 13 USB-poort (☞)

Dit wordt gebruikt voor het aansluiten van USB-opslagruimtes (zoals USB-geheugenapparaten). (☞ blz. 25)

### 14 INPUT-toets

Hiermee selecteert u de ingangsbron. (☞ blz. 33)

### 15 Hoofdtelefoonaansluiting (PHONES)

Wordt gebruikt voor het aansluiten van een hoofdtelefoon.

#### OPMERKING

- Zet het volume niet te hoog wanneer u met de hoofdtelefoon luistert, om gehoorverlies te voorkomen.

### 16 Volumeregelpknop hoofdtelefoon (LEVEL)

Past het volume van de hoofdtelefoon aan.



## Achterpaneel

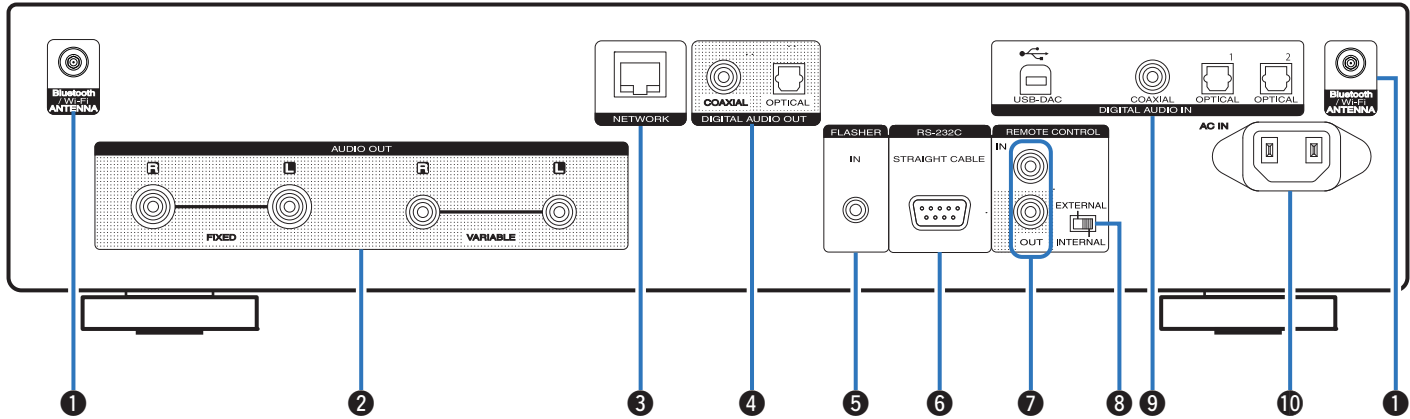

Raadpleeg de volgende bladzijde voor details.



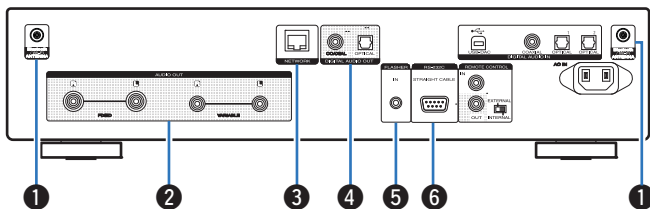

### 1 Antenne-aansluitingen Bluetooth/draadloos LAN

Wordt gebruikt voor het aansluiten van de bijgeleverde externe antennes voor Bluetooth/draadloze verbinding wanneer u een verbinding maakt met een netwerk via een draadloos LAN of wanneer u een verbinding maakt met een handbediend apparaat via Bluetooth. (➔ blz. 27)

- ① Plaats de externe antennes voor Bluetooth/draadloze verbinding uitgelijnd op de schroefaansluiting op de achterkant.
- ② Draai rechtstreeks tot alle antennes volledig zijn aangesloten.
- ③ Draai de antenne omhoog voor de beste ontvangst.

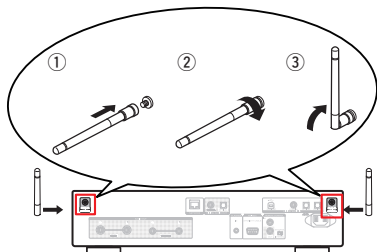

### 2 AUDIO OUT-aansluitingen

Wordt gebruikt voor het aansluiten van apparaten die zijn uitgerust met analoge audio-ingangen of een externe stroomversterker. (➔ blz. 21)

### 3 NETWORK-aansluiting

Wordt gebruikt voor het aansluiten op een LAN-kabel wanneer een verbinding wordt gemaakt met een bekabeld LAN-netwerk. (➔ blz. 26)

### 4 DIGITAL AUDIO OUT-aansluitingen

Wordt gebruikt voor het aansluiten van een AV-ontvanger of D/A-converter die een digitale ingang heeft. (➔ blz. 22)

### 5 FLASHER IN-aansluiting

Wordt gebruikt voor het aansluiten van een controlebox enz. (➔ blz. 28)

### 6 RS-232C-aansluiting

Wordt gebruikt voor het aansluiten van controller voor thuisautomatisering die zijn uitgerust met RS-232C-aansluitingen. Raadpleeg de gebruiksaanwijzing van de controller voor thuisautomatisering voor meer informatie over de seriële besturing van dit toestel.

Voer de onderstaande bediening van tevoren uit.

- ① Schakel de netspanning van dit toestel in.
- ② Schakel de netspanning van dit toestel uit vanaf de externe bedieningsconsole.
- ③ Controleer of dit toestel stand-by wordt gezet.



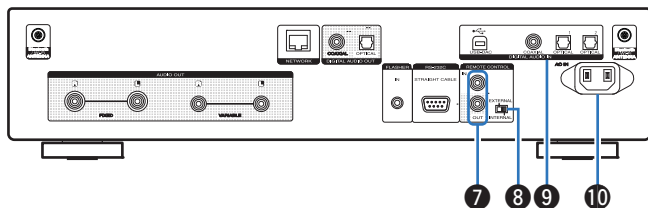

### 7 REMOTE CONTROL-aansluitingen

Wordt gebruikt voor het aansluiten op een Marantz-audioapparaat dat compatibel is met de afstandsbedieningsfunctie. (🔗 blz. 29)

### 8 EXTERNAL/INTERNAL-schakelaar

Draai deze schakelaar naar “EXTERNAL” om het toestel te bedienen door de afstandsbediening te richten naar de versterker die op dit toestel is aangesloten via de afstandsbedieningsaansluiting. (🔗 blz. 29)

### 9 DIGITAL AUDIO IN-aansluitingen

Wordt gebruikt voor het aansluiten van apparaten, uitgerust met digitale uitgangen. (🔗 blz. 23)

### 10 AC-netingang (AC IN)

Wordt gebruikt voor het aansluiten van het netsnoer. (🔗 blz. 30)



## Afstandsbediening

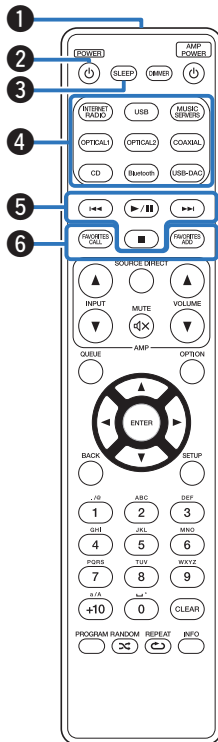

### ■ Dit toestel bedienen

- 1 Signaalzender van de afstandsbediening**  
 Dit verzendt signalen van de afstandsbediening. (🔗 blz. 7)
- 2 Netspanningstoets (POWER ⏻)**  
 Hiermee schakelt u de voeding in/uit (stand-by). (🔗 blz. 32)
- 3 SLEEP-toets**  
 Hiermee stelt u de slaaptimer in. (🔗 blz. 79)
- 4 Toetsen voor ingangsbronselectie**  
 Hiermee kunt u de ingangsbron selecteren. (🔗 blz. 33)
- 5 Systeemoetsen**  
 Hiermee kunt u met weergave verwante bewerkingen uitvoeren.
- 6 De knoppen FAVORITES CALL / ADD**  
 Hiermee kunt u inhoud onder “HEOS Favorieten” registreren en geregistreeerde inhoud oproepen.
  - “Toevoegen aan HEOS Favorieten” (🔗 blz. 77)
  - “Afspelen HEOS Favorieten” (🔗 blz. 78)





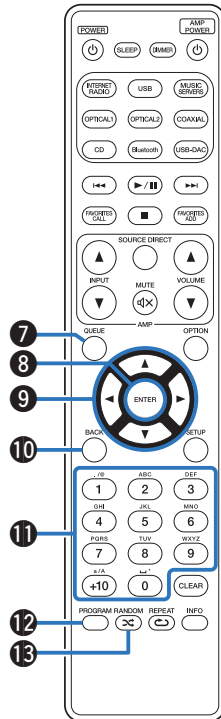

### 7 De knop QUEUE

Dit geeft de wachtrij weer.

- “Bestanden die op een PC of NAS zijn opgeslagen, afspelen” (👉 blz. 36)
- “Een USB-geheugenapparaat afspelen” (👉 blz. 39)

### 8 ENTER-toets

Dit bepaalt de selectie.

### 9 Cursortoetsen (Δ▽◀▶)

Hiermee selecteert u items.

### 10 BACK-toets

Hiermee keert u terug naar het vorige item.

### 11 Cijfer- en lettertoetsen (0 – 9, +10)

Hiermee voert u letters of cijfers in het toestel in. (👉 blz. 86)

### 12 PROGRAM-toets

Dit stelt de programmaweergave in. (👉 blz. 57)

### 13 RANDOM-toets (🎲)

Schakelt willekeurig afspelen in/uit.



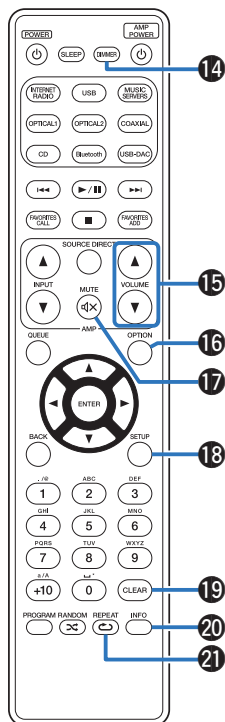

#### 14 DIMMER-toets

Past de helderheid aan van de display van het toestel. (👉 blz. 78)

#### 15 VOLUME-toetsen (▲▼)

Hiermee kunt u het volume van het uitgaande audiosignaal van de terminals (VARIABLE) van de analoge audio-uitgangen van dit toestel aanpassen. (👉 blz. 104)

#### 16 OPTION-toets

- Dit geeft het optiemenu op het scherm weer.



- Voor bepaalde ingangsbronnen wordt geen optiemenu weergegeven.

- Dit wisselt het weergavebereik op een gegevens-CD. (👉 blz. 60)

#### 17 MUTE-toets (🔇)

Hiermee kunt u het volume van het uitgaande audiosignaal van de terminals (VARIABLE) van de analoge audio-uitgangen van dit toestel dempen. (👉 blz. 104)

#### 18 SETUP-toets

Het instellingsmenu wordt weergegeven op het display. (👉 blz. 85)

#### 19 CLEAR-toets

Dit annuleert de instellingen.

#### 20 Informatietoets (INFO)

Hiermee wordt de trackinformatie die wordt weergegeven op het display, schakelen tijdens de weergave.

#### 21 REPEAT-toets (🔄)

Schakelt herhaald afspelen in/uit.



## ■ Versterkerbewerkingen

Er kan een Marantz-versterker worden gebruikt.

### 1 INPUT-toetsen (▲▼)

### 2 MUTE-toets (M)

### 3 Netspanningstoets (AMP POWER ⏻)

### 4 SOURCE DIRECT-toets

### 5 VOLUME-toetsen (▲▼)



- De afstandsbediening werkt mogelijk niet op sommige producten.
- 2 en 5 kunnen worden bediend wanneer de bedieningsmodus van de afstandsbediening op versterker staat (standaardinstelling van de fabriek). (☞ blz. 104)

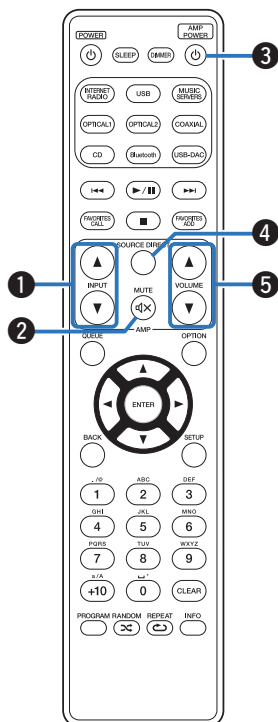

## ■ Inhoud







Een versterker aansluiten	21
Aansluiten op een apparaat met digitale audio-ingangen	22
Aansluiten op een apparaat met digitale audio-uitgangen	23
Een pc of Mac aansluiten	24
Sluit het USB-geheugenapparaat aan op de USB-poort	25
Verbinden met een thuisnetwerk (LAN)	26
Een extern bedieningstoestel aansluiten	28
Het netsnoer aansluiten	30

### OPMERKING

- Steek de stekker van het netsnoer pas in het stopcontact nadat alle verbindingen zijn gemaakt.
- Bind geen netsnoeren samen met aansluitnoeren tot een bundel. Dit kan gezoem of ruis veroorzaken.

## ■ Kabels die voor aansluitingen worden gebruikt

Zorg voor de nodige kabels volgens de apparaten die u wilt aansluiten.

Audiokabel (Meegeleverd)	
Kabel afstandsbediening (Meegeleverd)	
Optische kabel (apart verkrijgbaar)	
Coaxiale digitale kabel (apart verkrijgbaar)	
USB-kabel (apart verkrijgbaar)	
LAN-kabel (apart verkrijgbaar)	
Mono ministekkerkabel (apart verkrijgbaar)	



## Een versterker aansluiten

Naast de normale analoge audio-uitgangsaansluitingen (FIXED) is dit toestel uitgerust met analoge audio-uitgangsaansluitingen (VARIABLE) waarmee u het volume van het audiosignaal van dit toestel kunt aanpassen. Sluit de eindversterker op de analoge audio-uitgangsaansluitingen (VARIABLE) aan en druk op de VOLUME ▲▼-toetsen op de afstandsbediening om het volume van het uitgaande audiosignaal van dit toestel aan te passen.

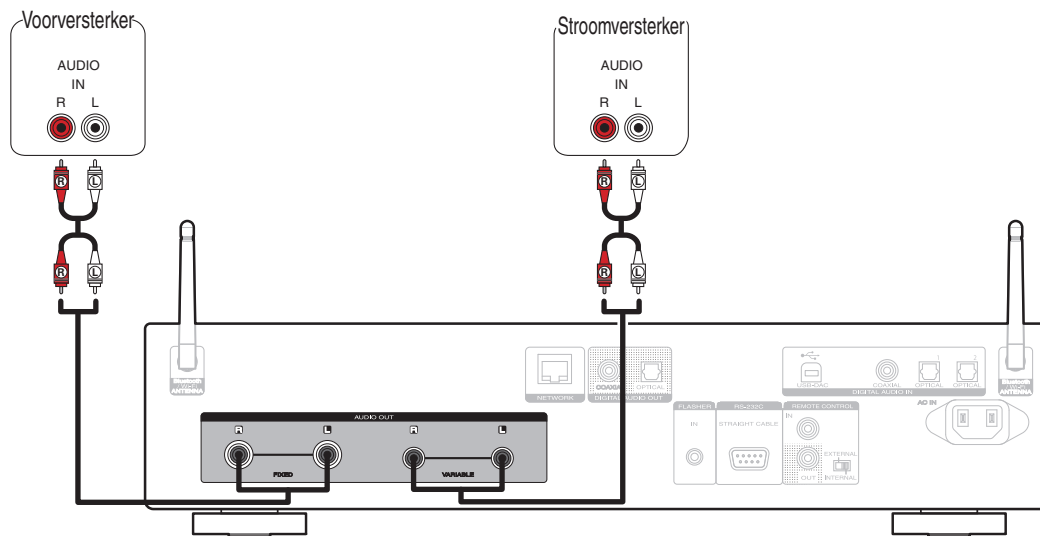

### OPMERKING

- Als u het volume van het uitgaande audiosignaal van de analoge audio-uitgangsaansluitingen (VARIABLE) van dit toestel met de afstandsbediening wilt aanpassen, moet u de bedieningsmodus van de volumetoetsen op de afstandsbediening naar netwerk-CD-speler zetten. (👉 blz. 104)
- Er komt geen audiosignaal uit de analoge audio-uitgangsaansluitingen (VARIABLE) wanneer "Variabele uitgang" op "Uit" staat in het menu. (👉 blz. 102)
- Sluit geen eindversterker aan op de analoge audio-uitgangsaansluitingen (FIXED). Het aansluiten van een eindversterker kan schade veroorzaken aan de luidsprekers.



## Aansluiten op een apparaat met digitale audio-ingangen

U kunt genieten van digitale audioweergave door een AV-ontvanger of D/A-converter met een digitale audio-aansluiting aan te sluiten.

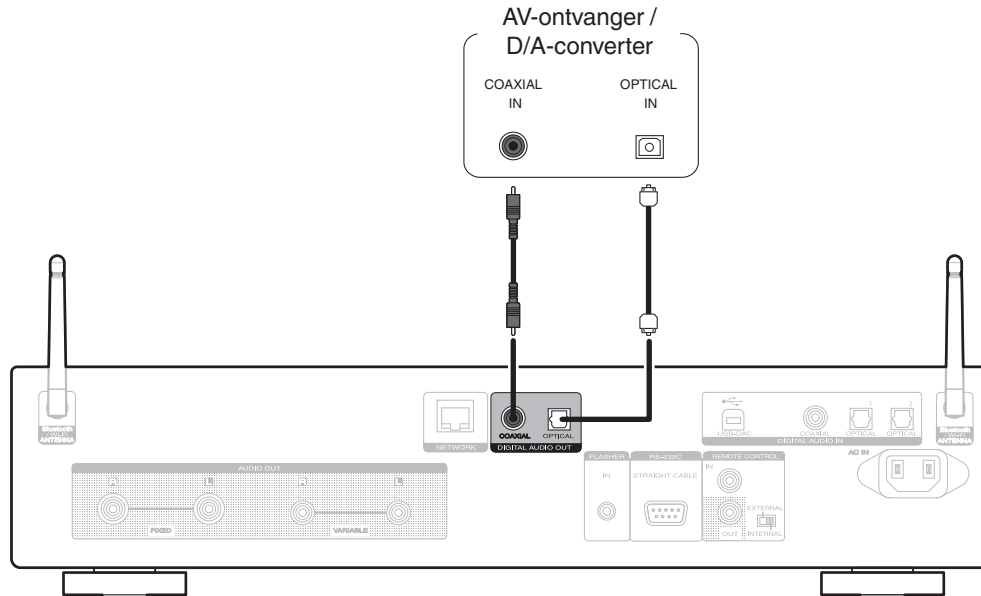

### OPMERKING

- De digitale audio-uitvoer stopt tijdens de weergave van DSD-signalen en lineaire PCM-signalen met een samplingfrequentie van 352,8/384 kHz als u de USB-DAC van dit toestel gebruikt.
- De digitale uitvoer stopt tijdens de weergave van DSD-bestanden via USB en netwerken.
- Digitale audio-uitvoer kan worden aan- en uitgeschakeld met "Digitale uitgang" in het menu. (🔍 blz. 102)



## Aansluiten op een apparaat met digitale audio-uitgangen

Gebruik deze aansluiting voor het invoeren van digitale audiosignalen naar dit toestel en voor het converteren van de signalen voor weergave met de D/A converter van dit toestel. (🔍 blz. 61)

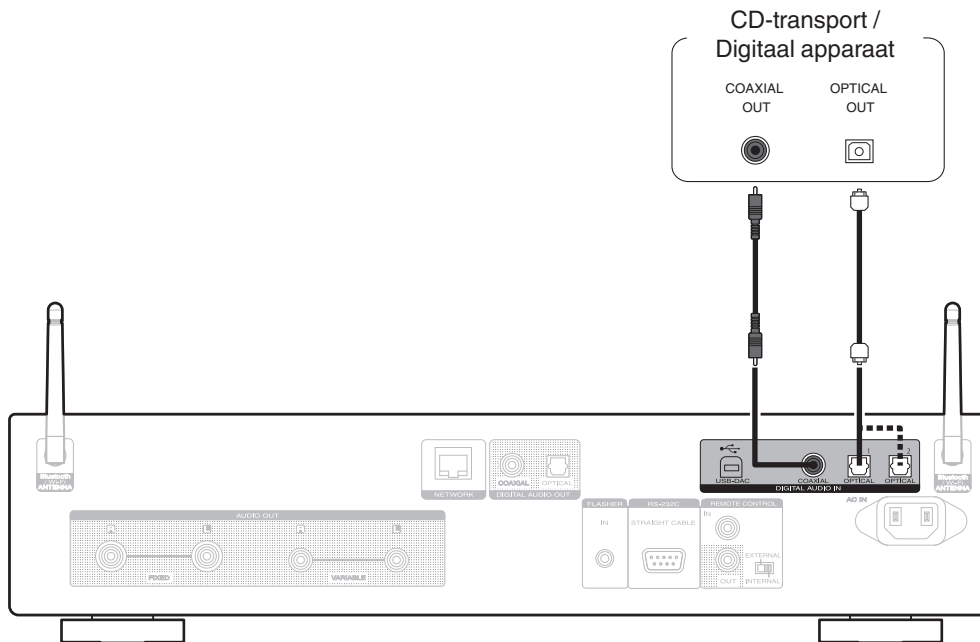

### ■ Specificaties van ondersteunde audioformaten

Zie "D/A-converter" (🔍 blz. 135).



## Een pc of Mac aansluiten

Door een computer aan te sluiten op de USB-poort (USB-DAC) op het achterpaneel van dit toestel via een in de handel verkrijgbare USB-kabel (apart verkrijgbaar), kan dit toestel worden gebruikt als een D/A-converter. (☞ blz. 61)

### OPMERKING

- Voordat u dit toestel via USB aansluit op uw computer, moet u het stuurprogramma installeren op uw computer. (☞ blz. 62)
- Download het stuurprogramma van de ND8006-pagina van de Marantz-website.
- Gebruik een kabel van maximaal 3 m lang voor het aansluiten op de computer.

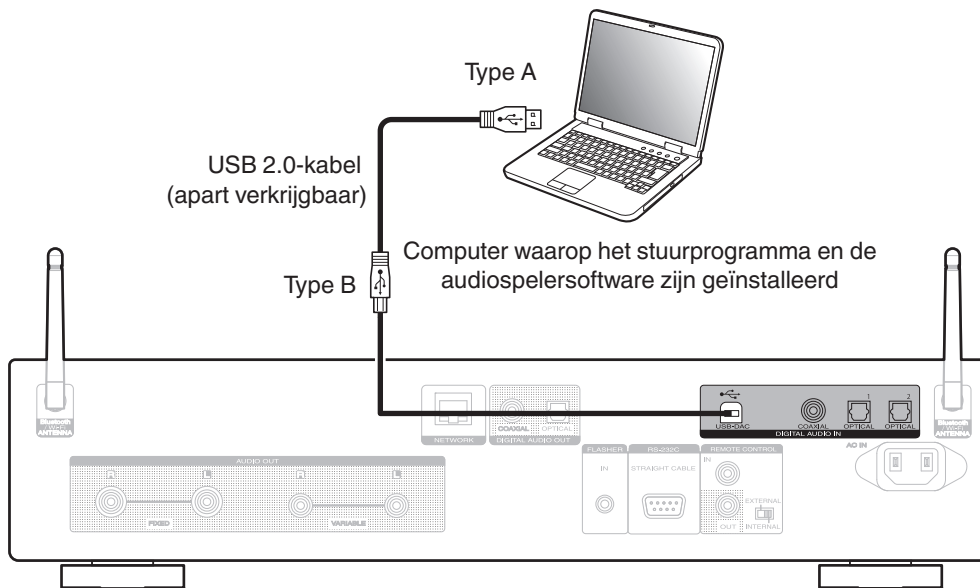



## Sluit het USB-geheugenapparaat aan op de USB-poort

Zie “Een USB-geheugenapparaat afspelen” voor de bedieningsrichtlijnen. (🔗 blz. 39)

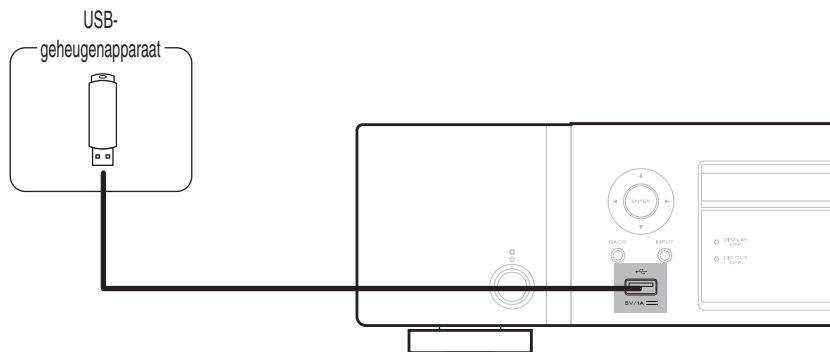

- Marantz kan niet garanderen dat alle USB-geheugenapparaten zullen werken of stroom zullen krijgen. Wanneer u een draagbare USB harde schijf (HDD) gebruikt die met een voedingsadapter is geleverd, moet u de bijgeleverde voedingsadapter van dat apparaat gebruiken.

### OPMERKING

- USB-geheugenapparaten kunnen niet worden aangesloten via een USB-hub.
- U kunt dit toestel niet gebruiken door de USB-poort op het voorpaneel via een USB-kabel met een computer te verbinden. U kunt de aansluiting op een computer uitvoeren via de digitale USB DAC-poort (type B) op het achterpaneel.
- Gebruik geen verlengsnoer wanneer u een USB-geheugencomponent aansluit. Dit kan radiostoring met andere componenten veroorzaken.



## Verbinden met een thuisnetwerk (LAN)

Dit toestel kan een verbinding maken met een netwerk via een bekabeld LAN of draadloos LAN.

U kunt dit toestel verbinden met uw thuisnetwerk (LAN) voor het inschakelen van verschillende typen weergaven en bewerkingen zoals hieronder wordt beschreven.

- Weergave van netwerkaudio, zoals internetradio en vanaf uw mediaserver(s)
- Afspelen van streaming muziekdiensten
- Met de Apple AirPlay-functie
- Bewerking op dit toestel via het netwerk
- Bediening met het HEOS draadloos geluidssysteem voor meerdere kamers
- Firmware-update

**Raadpleeg een ISP (Internet Service Provider) of een computerwinkel voor het verbinden met het internet.**

### Bekabeld LAN

Om een verbinding te maken via een bekabeld LAN, gebruikt u een LAN-kabel voor het aansluiten van de router op dit toestel, zoals weergegeven in de onderstaande afbeelding.

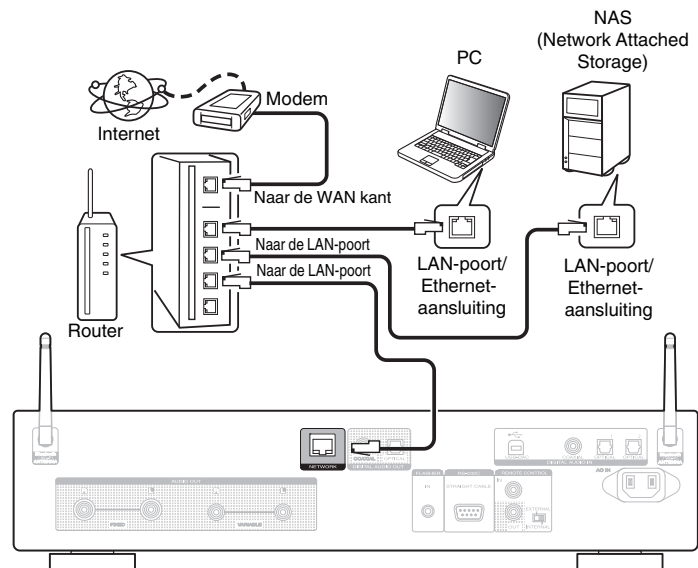

## Draadloze LAN

Bij het verbinden met het netwerk via draadloos LAN, sluit u de externe antennes voor Bluetooth-/draadloze verbinding aan op het achterpaneel en zet u ze rechtop.

Zie "Wi-Fi-inst." voor het verbinden met een draadloze LAN-router.

(☞ blz. 95)

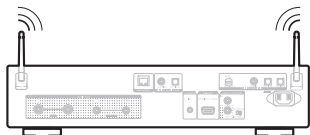
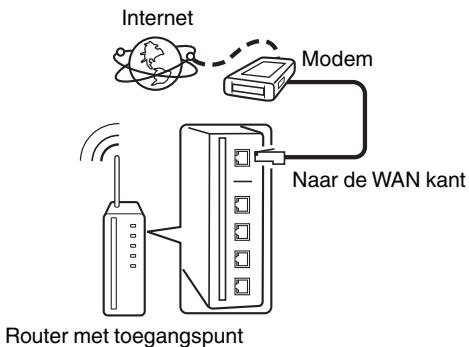

- Het is raadzaam om met dit toestel een router te gebruiken die is uitgerust met de volgende functies:
  - Ingebouwde DHCP-server  
Deze functie wijst automatisch IP-adressen toe aan apparaten binnen het lokale netwerk (LAN).
  - Ingebouwde 100BASE-TX switch  
Het is bij het aansluiten van meerdere apparaten raadzaam een switch te gebruiken met een snelheid van tenminste 100 Mbps.
- Gebruik alleen een afgeschermd STP- of ScTP LAN-kabel (verkrijgbaar bij elektronica-zaken). (CAT-5 of hoger aanbevolen)
- Gebruik bij voorkeur een normale, afgeschermd LAN-kabel. Bij gebruik van een platte kabel of niet-afgeschermd kabel worden de andere apparaten mogelijk gestoord.
- Gebruikt u dit toestel in een netwerk zonder DHCP-functie, dan moet u het IP-adres e.d. configureren in "Netwerk". (☞ blz. 93)

### OPMERKING

- Het type van router dat kan worden gebruikt, kan per internetprovider variëren. Neem voor details contact op met uw internetprovider of computerwinkel.
- Dit toestel is niet compatibel met PPPoE. Er is een PPPoE-compatibele router vereist als uw contractlijn niet is ingesteld met PPPoE.
- Sluit nooit rechtstreeks een NETWORK-aansluiting aan op de LAN-poort/Ethernet-aansluiting van uw computer.
- Er kunnen verschillende online services worden stopgezet zonder voorafgaande kennisgeving.
- Draag dit toestel niet bij de antenne.



# Een extern bedieningstoestel aansluiten

## FLASHER IN-aansluiting

Dit toestel kan worden bediend door een regelkast of een ander bedieningsapparaat aan te sluiten op dit toestel.

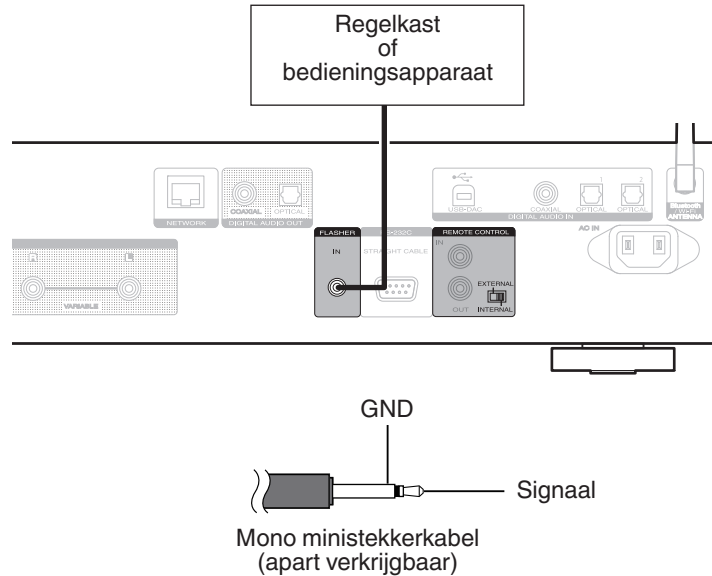

- Als u de FLASHER IN-stekker wilt gebruiken, zet u de schakelaar EXTERNAL/INTERNAL op "INTERNAL".



## REMOTE CONTROL-aansluitingen

Als dit toestel wordt aangesloten op een Marantz-versterker, kan de versterker worden bestuurd via dit toestel met de HEOS App. Externe controlesignalen die worden ontvangen door de versterker, kunnen ook worden gebruikt om dit toestel te besturen. Configureer vervolgens "Aansluiting" en "Instellen".

### Aansluiting

Gebruik de bijgeleverde afstandsbedieningskabel om de REMOTE CONTROL IN-aansluiting van dit toestel aan te sluiten op de REMOTE CONTROL OUT-aansluiting van de versterker.

### Instellen

Zet de EXTERNAL/INTERNAL-schakelaar op het toestel op "EXTERNAL".

- Deze instelling zal de externe sensorontvangst van dit toestel uitschakelen.
- Om het toestel te bedienen, richt u de afstandsbediening naar de afstandsbedieningssensor van de versterker.



- Om dit toestel onafhankelijk te gebruiken zonder een versterker aan te sluiten, zet u de schakelaar op "INTERNAL".

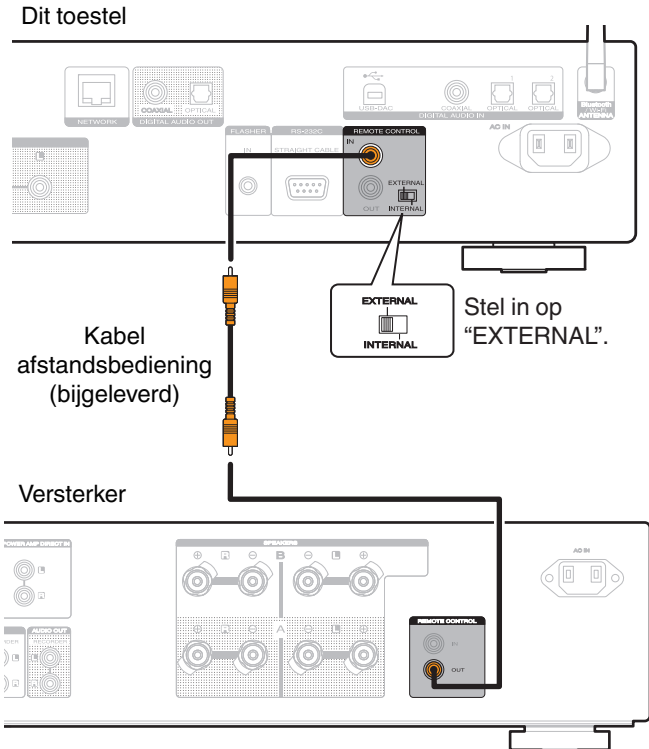

## Het netsnoer aansluiten

Stop de stekker in het stopcontact nadat u alle aansluitingen hebt voltooid.

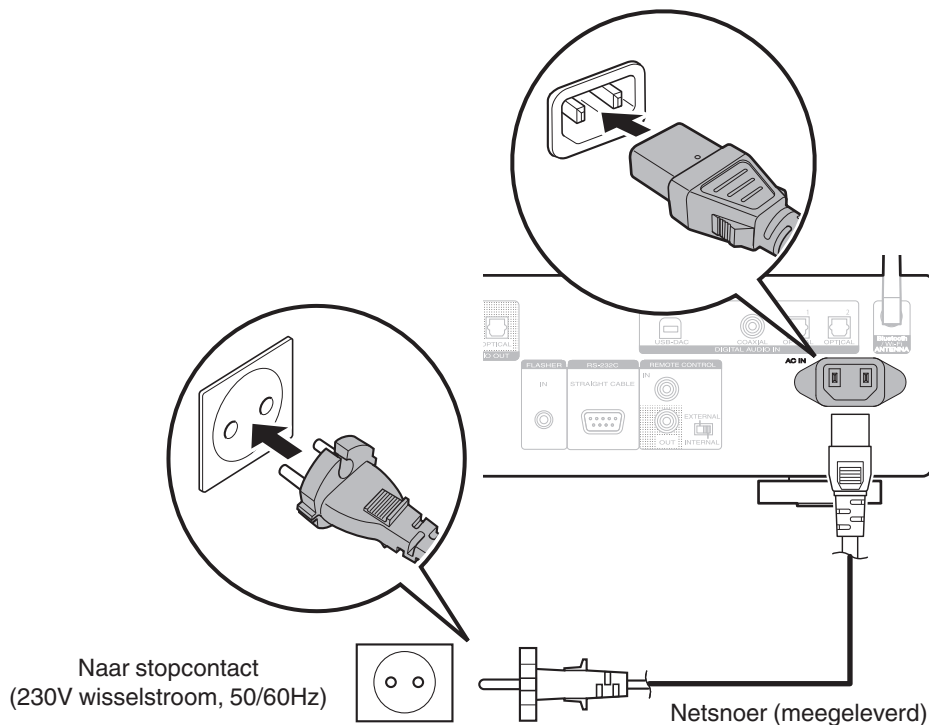

## ■ Inhoud

### Basisbediening

De stroom inschakelen	32
De voeding in stand-bymodus zetten	32
De ingangsbron selecteren	33

### Netwerkaudio/service afspelen

Luisteren naar internetradio	34
Bestanden die op een PC of NAS zijn opgeslagen, afspelen	36
Het verkrijgen van HEOS App	46
AirPlay-functie	72
Spotify Connect functie	76

### Een apparaat afspelen

Een USB-geheugenapparaat afspelen	39
Muziek beluisteren op een Bluetooth-apparaat	42
CD's afspelen	55
Gegevens-CD's afspelen	58
Gebruiken als D/A-converter	61

### Handige functies

Toevoegen aan HEOS Favorieten	77
Afspelen HEOS Favorieten	78
Verwijderen van HEOS Favorieten	78
De helderheid van het display wijzigen	78
De slaaptimer gebruiken	79



# Basisbediening

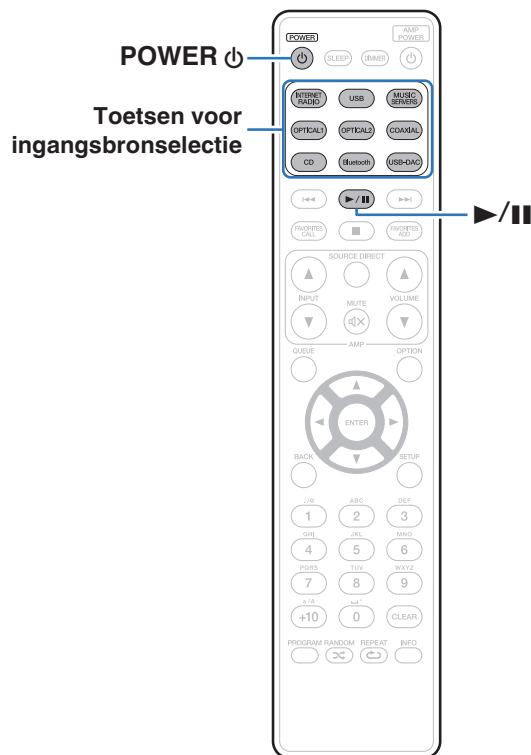



## De stroom inschakelen

### 1 Druk op POWER om het toestel aan te zetten.

De voedingsindicator gaat uit.



- U kunt ook bij het hoofdtoestel op  drukken om het in te schakelen vanaf stand-by modus.
- U kunt ook vanuit de stand-by modus op  drukken om het in te schakelen.

## De voeding in stand-by modus zetten

### 1 Druk op POWER .

Het toestel schakelt naar de stand-by modus.



- U kunt de stroom ook in stand-by zetten door op het hoofdtoestel op  te drukken.

### OPMERKING

- Er wordt nog steeds stroom geleverd aan een deel van het circuit, zelfs wanneer de voeding in stand-by modus is. Wanneer u uw huis voor een lange periode verlaat of wanneer u op vakantie gaat, zorg dan dat u het netsnoer uit het stopcontact trekt.





## De ingangsbron selecteren

### 1 Druk op de selectieknop voor de ingangsbron die u wilt afspelen.

De geselecteerde ingangsbron verschijnt op het scherm.



- U kunt ook de ingangsbron selecteren door op het hoofdtoestel op INPUT te drukken.



## Luisteren naar internetradio

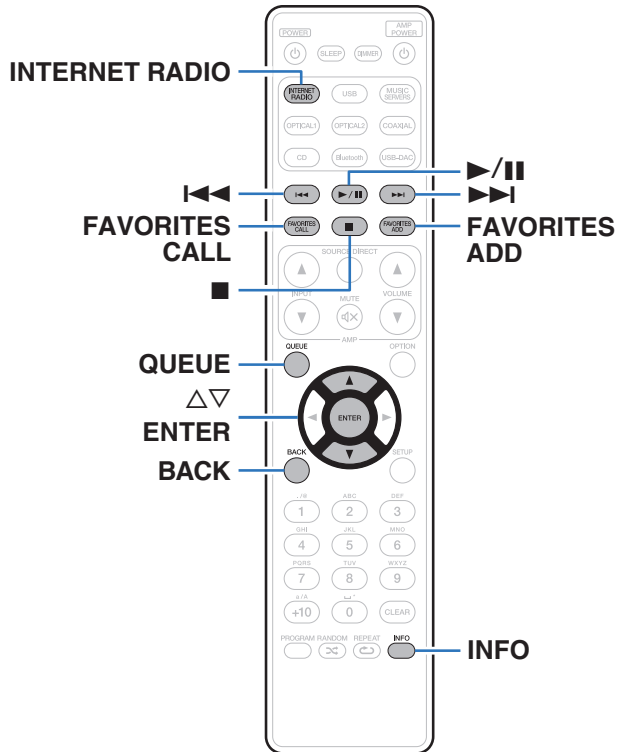







- Internetradio verwijst naar radioprogramma's die via internet worden uitgezonden. Er kan worden afgestemd op internetradiozenders van over de gehele wereld.
- De lijst van Internet Radiozenders op dit toestel is de database service die door de TunIn Radiodienst wordt geleverd.
- Dit zijn de audioformaattypen en -specificaties die door dit toestel worden ondersteund voor weergave.  
Zie "Internet-radio afspelen" (blz. 137) voor details.
  - WMA
  - MP3
  - MPEG-4 AAC



## Luisteren naar internetradio

**1 Druk op INTERNET RADIO.**

**2 Selecteer de aansluiting die u wilt afspelen.**

Bedieningstoetsen	Functie
 *	Weergave / Pauze
	Stop
 *	Vorige / volgende
	Selecteer het item
ENTER	Het geselecteerde item invoeren / Weergave
BACK	Een laag hoger in de hiërarchie
FAVORITES CALL	Oproep van de "HEOS Favorieten" (  blz. 78)
FAVORITES ADD	Toevoegen aan "HEOS Favorieten" (  blz. 77)
INFO	Tussen naam radiozender en bestandsindeling schakelen
QUEUE	Dit geeft de wachtrij weer

\* Ingeschakeld bij het weergeven van Podcasts.



- Tekens die niet kunnen worden weergegeven, worden vervangen door een "." (punt).

### OPMERKING

- De databaseservice voor radiozenders kan zonder voorafgaande kennisgeving worden gestopt of op een andere wijze onbeschikbaar worden gemaakt.



## Bestanden die op een PC of NAS zijn opgeslagen, afspelen

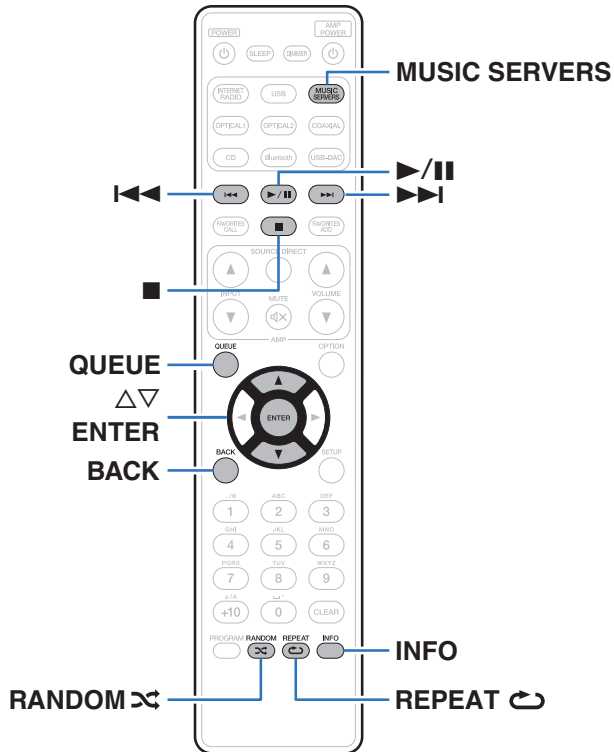

- Dit toestel kan muziekbestanden en afspeellijsten (m3u, wpl) afspelen van DLNA compatibele servers inclusief van Pc's en NAS-toestellen op uw netwerk.
- Dit zijn de audioformaattypen en -specificaties die door dit toestel worden ondersteund voor weergave. Zie "Bestanden die op een PC en NAS zijn opgeslagen, afspelen" ([blz. 136](#)) voor details.

- WMA
- MP3
- WAV
- MPEG-4 AAC
- FLAC
- Apple Lossless
- DSD



## Bestanden die op een PC of NAS zijn opgeslagen, afspelen

Gebruik deze procedure om muziekbestanden of afspeellijsten af te spelen die opgeslagen zijn op DLNA serverbestanden op uw lokaal netwerk.

- 1 Druk op MUSIC SERVERS om de ingangsbron over te schakelen naar “Music Servers”.**
- 2 Selecteer de naam van uw netwerkcomputer of NAS (Network Attached Storage) server.**

### 3 Blader door de muziek op uw PC/NAS en selecteer iets om af te spelen.







- Wanneer je iets selecteert om af te spelen, wordt er gevraagd hoe je je muziek in de wachtrij wil plaatsen.

<b>Nu afspelen:</b>	Voegt het item toe aan de wachtrij na het huidige nummer en speelt het geselecteerde item meteen.
<b>Nu afspelen en wachtrij vervangen:</b>	Wist de wachtrij en speelt meteen het geselecteerde item.
<b>Volgende afspelen:</b>	Voegt het item toe aan de wachtrij na het huidige nummer en speelt het huidige nummer is afgelopen.
<b>Toevoegen aan einde van wachtrij:</b>	Voegt het item toe aan het einde van de wachtrij.



## 4 Gebruik $\Delta \nabla$ om “Nu afspelen” of “Nu afspelen en wachtrij vervangen” te selecteren en druk vervolgens op ENTER.

Afspelen begint.

Bedieningstoetsen	Functie
	Weergave / Pauze
	Stop
	Vorige / volgende
$\Delta \nabla$	Selecteer het item
ENTER	Het geselecteerde item invoeren
BACK	Een laag hoger in de hiërarchie
REPEAT 	Herhaald afspelen <ul style="list-style-type: none"> <li>Schakelen tussen Herhalen van 1 track en Herhalen van alle tracks.</li> </ul>
RANDOM 	Willekeurig afspelen
INFO	Tussen albumnaam en bestandsindeling schakelen.
QUEUE	Dit geeft de wachtrij weer

### OPMERKING

- Wanneer u muziekbestanden afspeelt met uw pc of NAS, verbonden via een draadloos LAN, kan audio worden onderbroken, afhankelijk van uw draadloze LAN-omgeving. Maak in dat geval een verbinding met een bekabeld LAN.
- De volgorde waarin de tracks/bestanden worden afgespeeld hangt af van de specificaties van de server. Als door de serverspecificaties de tracks/bestanden niet alfabetisch worden weergegeven, kan het zoeken op de eerste letter niet goed werken.



## Een USB-geheugenapparaat afspelen

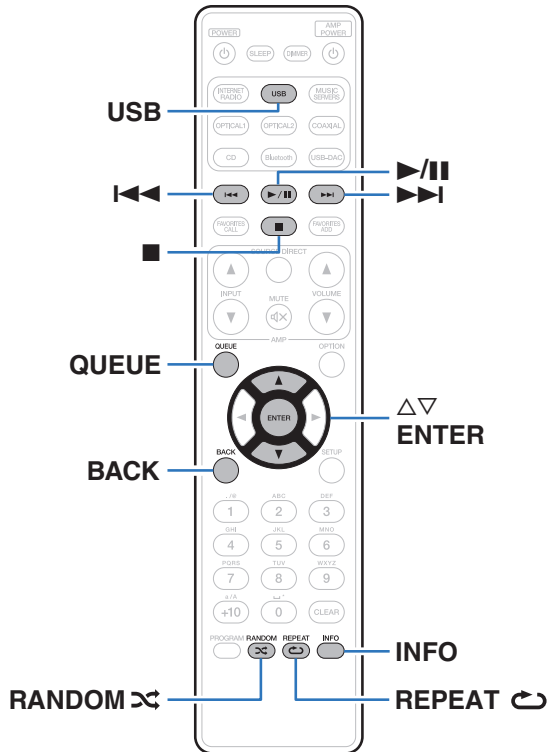

- Muziekbestanden die op een USB-geheugenapparaat zijn opgeslagen, weergeven.
- Alleen USB-geheugenapparaten die voldoen aan de normen voor massaopslag kunnen op dit toestel worden aangesloten.
- Dit toestel is compatibel met USB-geheugenapparaten die in de bestandsindelingen "FAT16" of "FAT32" zijn geformatteerd.
- Dit zijn de audioformaattypen en -specificaties die door dit toestel worden ondersteund voor weergave.  
Zie "USB-geheugenapparaten afspelen" (🔗 blz. 131) voor details.

- WMA
- MP3
- WAV
- MPEG-4 AAC
- FLAC
- Apple Lossless
- DSD



## Bestanden op een USB-geheugenapparaat weergeven

- 1 Plaats een USB-geheugenapparaat in de USB-poort op het voorpaneel.
- 2 Druk op **USB** om de ingangsbron over te schakelen naar “USB Music”.
- 3 Selecteer de naam van dit toestel.

### 4 Blader door de muziek op uw USB-geheugenapparaat en selecteer iets om af te spelen.



- Wanneer je iets selecteert om af te spelen, wordt er gevraagd hoe je je muziek in de wachtrij wil plaatsen.

<b>Nu afspelen:</b>	Voegt het item toe aan de wachtrij na het huidige nummer en speelt het geselecteerde item meteen.
<b>Nu afspelen en wachtrij vervangen:</b>	Wist de wachtrij en speelt meteen het geselecteerde item.
<b>Volgende afspelen:</b>	Voegt het item toe aan de wachtrij na het huidige nummer en speelt het wanneer het huidige nummer is afgelopen.
<b>Toevoegen aan einde van wachtrij:</b>	Voegt het item toe aan het einde van de wachtrij.

### 5 Gebruik $\Delta$ / $\nabla$ om “Nu afspelen” of “Nu afspelen en wachtrij vervangen” te selecteren en druk vervolgens op **ENTER**.

Afspelen begint.





Bedieningstoetsen	Functie
▶/	Weergave / Pauze
■	Stop
◀◀▶▶	Vorige / volgende
△ ▽	Selecteer het item
ENTER	Het geselecteerde item invoeren / Weergave
BACK	Een laag hoger in de hiërarchie
REPEAT ↺	Herhaald afspelen <ul style="list-style-type: none"> <li>• Schakelen tussen Herhalen van 1 track en Herhalen van alle tracks.</li> </ul>
RANDOM ✂	Willekeurig afspelen
INFO	Tussen albumnaam en bestandsindeling schakelen.
QUEUE	Dit geeft de wachtrij weer

**OPMERKING**

- Marantz aanvaardt geen enkele verantwoordelijkheid voor enige problemen die zich voordoen met data op een USB-geheugenapparaat bij het gebruik van dit toestel in combinatie met het USB-geheugenapparaat.
- Wanneer een USB-geheugenapparaat op dit toestel wordt aangesloten, laadt het toestel alle bestanden in het USB-geheugenapparaat. Dit kan enige tijd duren als het USB-geheugenapparaat een groot aantal mappen en/of bestanden bevat.



## Muziek beluisteren op een Bluetooth-apparaat

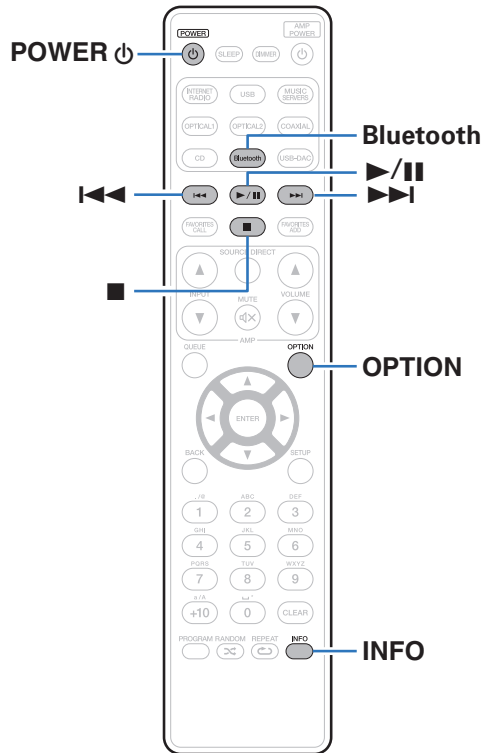

Muziekbestanden die zijn opgeslagen op Bluetooth-apparaten zoals smartphones, digitale muziekspelers enz. kunnen op dit toestel worden beluisterd door dit toestel te koppelen met en aan te sluiten op het Bluetooth-apparaat.

Communicatie is mogelijk tot een bereik van ongeveer 30 m.

### OPMERKING

- Om muziek af te spelen vanaf een Bluetooth-apparaat, moet het Bluetooth-apparaat het A2DP-profiel ondersteunen.



## Muziek beluisteren op een Bluetooth-apparaat

Om muziek van een Bluetooth-device te beluisteren op dit toestel, moet het Bluetooth-apparaat eerst met dit toestel worden gekoppeld.

Zodra het Bluetooth-apparaat is gekoppeld, hoeft dit niet opnieuw te gebeuren.

### 1 Op afspelen voorbereiden.

- ① Sluit de bijgeleverde externe antennes aan voor Bluetooth-/ draadloze verbinding aan op de aansluitingen van de Bluetooth-/ draadloze LAN-antenne op het achterpaneel. (👉 blz. 14)
- ② Druk op POWER  om het toestel aan te zetten.

### 2 Druk op Bluetooth.

Wanneer u het toestel voor de eerste keer gebruikt, gaat het toestel automatisch naar de koppelmodus en verschijnt er “Koppelmodus Bluetooth” op de display van het toestel.

### 3 Activeer de Bluetooth-instellingen op uw mobiel apparaat.



### 4 Selecteer dit toestel wanneer de naam ervan verschijnt in de lijst van apparaten die wordt weergegeven op het scherm op het Bluetooth-apparaat.

Sluit het Bluetooth-apparaat aan terwijl “Koppelmodus Bluetooth” wordt weergegeven op de display van het toestel.

Maak de verbinding met het Bluetooth-apparaat zo dicht mogelijk bij het toestel (ca. 1 m).

### 5 Speel muziek af met elke app op uw Bluetooth-apparaat.

- Het Bluetooth-apparaat kan ook worden bediend via de afstandsbediening van dit toestel.
- Wanneer de Bluetooth-knop de volgende keer wordt ingedrukt op de afstandsbediening, maakt dit toestel automatisch verbinding met het laatste Bluetooth-apparaat waarmee het was verbonden.

Bedieningstoetsen	Functie
	Weergave / Pauze
	Stop
	Vorige / volgende
INFO	Tussen naam Bluetooth-apparaat en albumnaam schakelen



## Koppelen met andere Bluetooth-apparaten

Een Bluetooth-apparaat koppelen met dit toestel.

- 1 Activeer de Bluetooth-instellingen op uw mobiel apparaat.**
- 2 Houd Bluetooth ten minste 3 seconden lang ingedrukt op de afstandsbediening.**  
Dit toestel gaat naar de koppelmodus.
- 3 Selecteer dit toestel wanneer de naam ervan verschijnt in de lijst van apparaten die wordt weergegeven op het scherm op het Bluetooth-apparaat.**



- Dit toestel kan worden gekoppeld met maximaal 8 Bluetooth-apparaten. Wanneer een 9de Bluetooth-apparaat is gekoppeld, wordt dit geregistreerd in plaats van het oudste geregistreerde apparaat.
- U kunt de koppelmodus ook activeren door op de OPTION-knop te drukken als het weergavescherm Bluetooth wordt getoond. Kies vervolgens voor "Koppelmodus" in het optiemenu op het scherm.

### OPMERKING

- Om het Bluetooth-apparaat te bedienen met de afstandsbediening van dit toestel, moet het Bluetooth-apparaat het AVRCP-profiel ondersteunen.
- Er is geen garantie dat de afstandsbediening van dit toestel zal werken met alle Bluetooth-apparaten.
- Bij sommige Bluetooth-apparaten is het op het Bluetooth-apparaat ingestelde volume gekoppeld aan het volume van de audiosignaaluitgang van de terminals van de analoge audio-uitgang (VARIABLE) op dit toestel.



## Opnieuw verbinden met dit toestel vanaf een Bluetooth-apparaat

Nadat het koppelen is voltooid, kan het Bluetooth-apparaat worden verbonden zonder dat u enige bewerkingen hoeft uit te voeren op dit toestel.

Deze bewerking moet ook worden uitgevoerd wanneer u het Bluetooth-apparaat schakelt voor weergave.

- 1 Als er momenteel een Bluetooth-apparaat verbonden is, deactiveert u de Bluetooth-instelling van dat apparaat om het los te koppelen.**
- 2 Activeer de Bluetooth-instelling van het aan te sluiten Bluetooth-apparaat.**
- 3 Selecteer dit toestel vanaf de lijst met Bluetooth-apparaten op uw Bluetooth-apparaat.**
- 4 Speel muziek af met elke app op uw Bluetooth-apparaat.**



- Wanneer de voeding en de Bluetooth-functie van dit toestel worden ingeschakeld, wordt de ingangsbron automatisch naar "Bluetooth" geschakeld als een Bluetooth-apparaat wordt aangesloten.
- Wanneer de instelling "Netwerk controle" van dit toestel is ingesteld op "Aan" en een Bluetooth-apparaat wordt aangesloten en afgespeeld terwijl het toestel in stand-by staat, wordt de voeding van het toestel automatisch ingeschakeld.  
( blz. 94)



## Het verkrijgen van HEOS App

Je kunt gebruik maken van vele online muziek streamingdiensten vanaf de HEOS App. Afhankelijk van uw geografische locatie, zijn er verschillende opties om uit te kiezen.

Download de HEOS App voor iOS of Android door op App Store, Google Play store of Amazon Appstore te zoeken naar “HEOS”.



- Specificaties van de HEOS-app kunnen zonder aankondiging voor verbeteringsdoeleinden worden gewijzigd.



## HEOS-account

HEOS-accounts kunnen geregistreerd worden in “HEOS-account” (👉 blz. 100) in het menu van dit toestel of door op het tabblad “Muziek” - “Instellingen” pictogram  te drukken in de HEOS App.

### ■ Wat is een HEOS-account?

Een HEOS-account is een hoofdaccount of “sleutelhanger” voor het beheer van al uw HEOS muziekdiensten met één gebruikersnaam en wachtwoord.

### ■ Waarom heb ik een HEOS-account nodig?

Met de HEOS-account hoeft u geen loginnamen en wachtwoorden voor uw muziekdiensten meer één keer te geven. Zo kunt u gemakkelijk en snel gebruik maken van meerdere controle apps op verschillende apparaten.

Je logt gewoon in op je HEOS-account op eender welk apparaat en je krijgt toegang tot al je muziekgerelateerde diensten, je afspeelgeschiedenis en eigen afspeellijsten, zelfs als je in het huis van een vriend naar muziek luistert op hun HEOS systeem.

### ■ Aanmelden voor HEOS-account

Je krijgt instructies om je aan te melden voor een HEOS-account de eerste keer dat je probeert toegang te krijgen tot een muziekdienst van het hoofd “Muziek” menu van de HEOS App. Volg de instructies op de HEOS App om de bewerking te voltooien.

### ■ Uw HEOS-account wijzigen

- 1 Tik op het “Muziek” tabblad.
- 2 Selecteer het Instellingen icoon  in de linker bovenhoek van het scherm.
- 3 Selecteer “HEOS-account”.
- 4 Verander uw locatie, verander uw wachtwoord, verwijder uw account of meld je af van je account.



## Spelen van streaming muziekdiensten

Een muziekdienst is een online muziekbedrijf dat toegang tot omvangrijke muziekcollecties biedt via gratis en/of betalende abonnementen. Afhankelijk van uw geografische locatie, zijn er verschillende opties om uit te kiezen.

### ■ Een kamer/apparaat selecteren

- 1 Tik op het “Ruimtes” tabblad, en selecteer “Marantz ND8006” Is er meerdere HEOS apparaten zijn.



- Tik op het potloodpictogram  in de rechterbovenhoek om naar de bewerkingsmodus over te schakelen. Je kan de weergegeven naam veranderen.

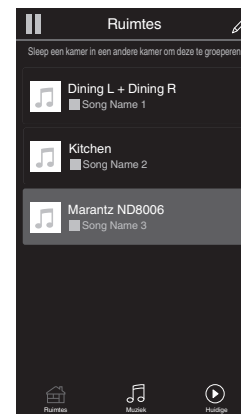



## ■ Het selecteren van het muziknummer of de zender uit muziekbronnen

### 1 Tik op het “Muziek” tabblad en selecteer een muziekbron.



- Het kan zijn dat niet alle weergegeven muziekdiensten op uw locatie beschikbaar zijn.

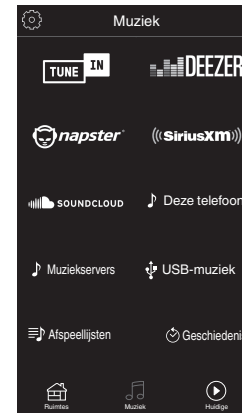

## 2 Blader door de af te spelen muziek.

Na het selecteren van een muzieknnummer of radiostation zal de app automatisch naar het "Huidige" scherm gaan.



- Wanneer u een muzieknnummer uitkiest, wordt u gevraagd hoe u uw muziek op rij wilt stellen.

<b>Nu afspelen:</b>	Voegt het item toe aan de wachtrij na het huidige nummer en speelt het geselecteerde item meteen.
<b>Nu afspelen en wachtrij vervangen:</b>	Wist de wachtrij en speelt meteen het geselecteerde item.
<b>Volgende afspelen:</b>	Voegt het item toe aan de wachtrij na het huidige nummer en speelt het wanneer het huidige nummer is afgelopen.
<b>Toevoegen aan einde van wachtrij:</b>	Voegt het item toe aan het einde van de wachtrij.



- Wanneer u een radiostation uitkiest, worden de volgende items weergegeven.

<b>Nu afspelen:</b>	Speelt onmiddellijk het geselecteerde item af.
<b>Voeg toe aan HEOS Favorieten:</b>	Toevoegen aan HEOS-favorieten.

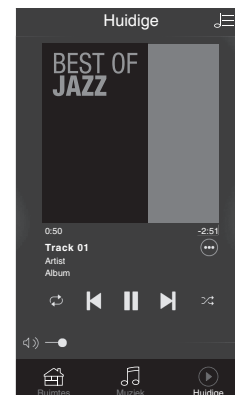
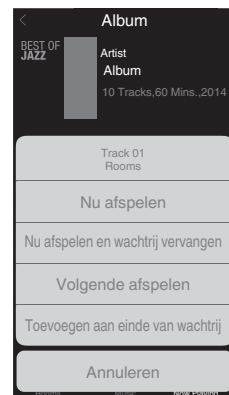

## Luisteren naar dezelfde muziek in meerdere ruimtes

Het HEOS systeem is een echt audio-systeem voor meerdere kamers dat het afspelen van audio automatisch synchroniseert tussen meerdere HEOS apparaten zodat de audio afkomstig uit verschillende kamers perfect synchroon is en altijd fantastisch klinkt! Je kan op een eenvoudige manier tot 32 HEOS apparaten toevoegen aan uw HEOS systeem. Je kan tot 16 individuele HEOS apparaten samenbrengen of groeperen in een groep van HEOS apparaten die dan functioneert alsof het een enkel HEOS apparaat was.

### ■ Groeperen van kamers

- 1 Druk en hou uw vinger vast op een kamer waar geen muziek afgespeeld wordt.
- 2 Sleep het naar de kamer waar muziek afgespeeld wordt en hef uw vinger op.
- 3 De twee kamers worden samen gegroepeerd in een enkele groep en beide kamers zullen dezelfde muziek perfect synchroon spelen.



## ■ Degroeperen van kamers

- 1 Druk en hou uw vinger vast op de kamer die u van de groep wil verwijderen.
- 2 Sleep het uit de groep en hef uw vinger op.

### OPMERKING

- Je kan de eerste kamer die begonnen is met de muziek te spelen voor het groeperen, niet uit de groep verwijderen.

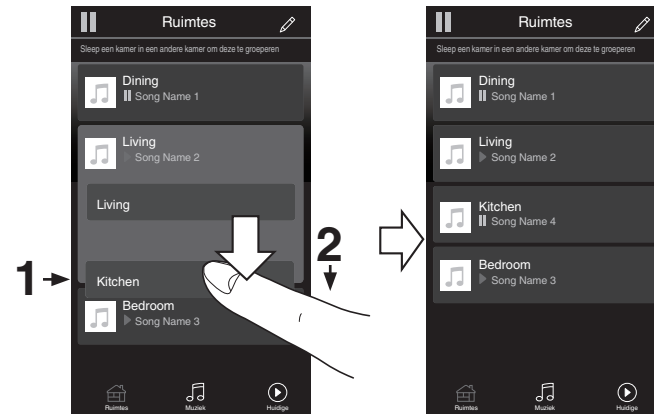

## ■ Alle kamers groeperen (feestmodus)

Je kunt gemakkelijk 16 kamers groeperen in Feestmodus door middel van een “knijpbeweging”.

- 1** Plaats twee vingers op het scherm over de lijst van kamers.
- 2** Knijp je twee vingers snel samen en laat los.
- 3** Alle kamers zullen samengebracht worden en dezelfde muziek zal perfect synchroon beginnen spelen.

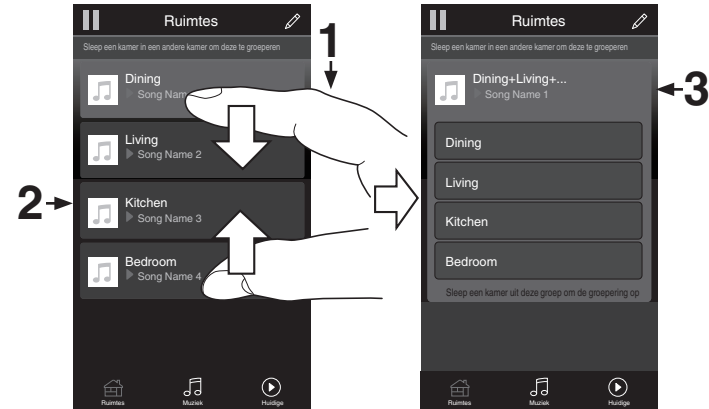

## ■ Degroeperen van alle kamers

Je kunt gemakkelijk al je kamers degroeperen en Feestmodus verlaten door middel van een “spreidbeweging”.

- 1** Plaats twee vingers dicht bij elkaar op het scherm over de lijst van kamers.
- 2** Spreid je twee vingers snel weg van elkaar en laat los.
- 3** Al je kamers zullen gedegroepeerd zijn.

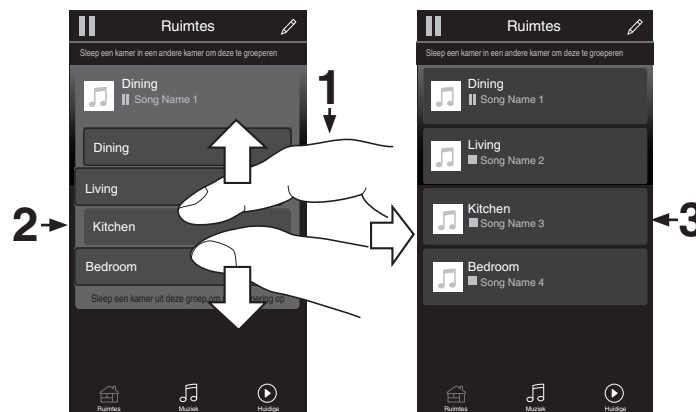

# CD's afspelen

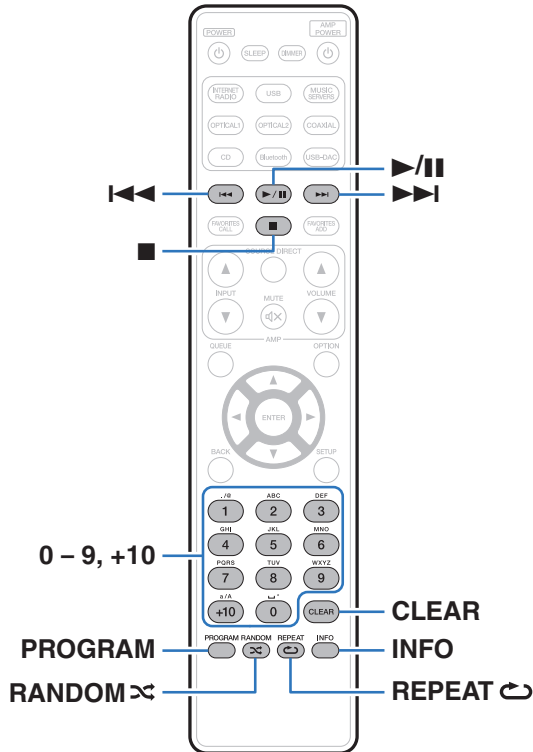

## CD's afspelen

### 1 Plaats een schijf. (zie blz. 133)

- Druk op **▲** op het toestel om de schijflade te openen/sluiten.





### 2 Druk op **▶/||**.

De **▶**-indicator op het display licht op. Het afspelen start.

#### OPMERKING

- Plaats geen vreemde voorwerpen in de schijflade. Dit kan beschadiging tot gevolg hebben.
- De schijflade niet met hand aandrukken wanneer de stroom uitgeschakeld is. Dit kan beschadiging tot gevolg hebben.



Bedieningstoetsen	Functie
	Weergave / Pauze
	Stop
	Naar vorige/volgende track springen (Ingedrukt houden) snel terugspoelen / snel vooruitspoelen
0 - 9, +10	De track selecteren
<b>RANDOM</b> 	Willekeurige weergave <ul style="list-style-type: none"> <li>De functie willekeurig afspelen werkt alleen tijdens het stoppen.</li> </ul>
<b>REPEAT</b> 	Herhaalde weergave <ul style="list-style-type: none"> <li>Schakelen tussen Herhalen van alle tracks en één track herhalen.</li> </ul>
<b>INFO</b>	Tijdweergave schakelen <ul style="list-style-type: none"> <li>Schakelen tussen de verstreken tijd van het huidige nummer, de resterende tijd van het huidige nummer en resterende tijd van alle nummers.</li> </ul>

## ■ Een specifieke track afspelen (direct zoeken)

### 1 Gebruik 0 – 9, +10 om de tracks te selecteren.

#### [Voorbeeld]

Track 4: Druk op nummer 4 om track 4 te selecteren.

Track 12: Druk achtereenvolgens op de cijfers 1 en 2 om track 12 te selecteren.

- Het nummer dat u invoert wordt ongeveer 1,5 seconden nadat u op de cijferstoetsen hebt gedrukt, ingesteld. Om een tweecijferig nummer in te voeren, moet u de twee cijferstoetsen onmiddellijk na elkaar indrukken.





## Tracks afspelen in een specifieke volgorde (programmaweergave)

Er kunnen maximaal 25 tracks worden geprogrammeerd.

### 1 Druk in de stopstand op PROGRAM.

“Programma” verschijnt op het scherm.

### 2 Gebruik 0 – 9, +10 om de tracks te selecteren.

[Voorbeeld]

Track 4: Druk op nummer 4 om track 4 te selecteren.

Track 12: Druk achtereenvolgens op de cijfers 1 en 2 om track 12 te selecteren.

- Het nummer dat u invoert wordt ongeveer 1,5 seconden nadat u op de cijfertoetsen hebt gedrukt, ingesteld. Om een tweecijferig nummer in te voeren, moet u de twee cijfertoetsen onmiddellijk na elkaar indrukken.

### 3 Druk op ►/II.

De tracks worden in de geprogrammeerde volgorde afgespeeld.

#### OPMERKING

- Het programma wordt gewist wanneer de schijfflade wordt geopend of wanneer de voeding wordt uitgeschakeld.

## ■ De volgorde van de geprogrammeerde tracks controleren

Druk in de stopstand op ►►I.

Telkens wanneer op ►►I wordt gedrukt, worden de tracks in geprogrammeerde volgorde weergegeven op het display.

## ■ Wist alle geprogrammeerde tracks

Druk in de stopstand op CLEAR.

De laatste geprogrammeerde track wordt elke keer als op de knop wordt gedrukt, gewist.



- U kunt op ►►I drukken om een track te selecteren die u wilt wissen.

## ■ Alle geprogrammeerde tracks wissen

Druk in de stopstand op PROGRAM.



## Gegevens-CD's afspelen

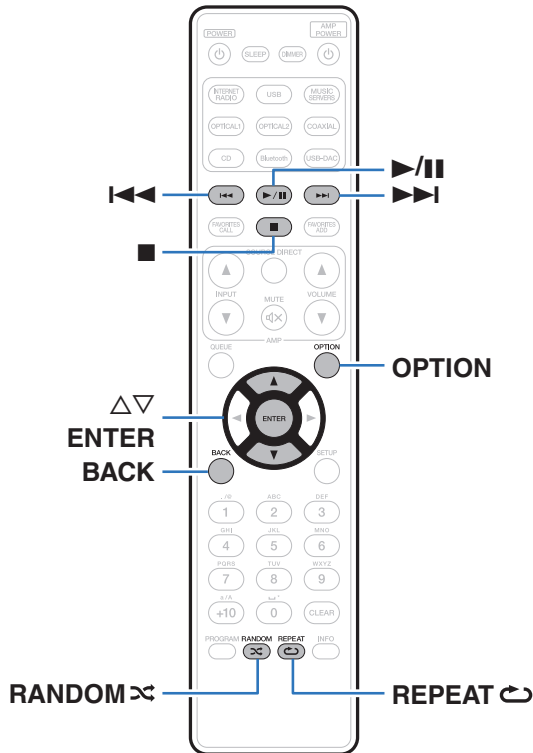

- Dit gedeelte legt uit hoe u muziekbestanden kunt afspelen die zijn opgenomen op een CD-R of CD-RW.
- Er zijn veel muziekdistributiewebsites op internet die het mogelijk maken dat u muziekbestanden in MP3- of WMA-formaat (Windows Media® Audio). De muziekbestanden die u hebt gedownload van dergelijke sites, kunt u opslaan op CD-R- of CD-RW-schijfjes en afspelen op dit toestel.
- Dit zijn de audioformaattypen en -specificaties die door dit toestel worden ondersteund voor weergave. Zie “Specificaties van ondersteunde bestanden” (📖 blz. 129) voor details.
  - MP3
  - WMA

### OPMERKING

- Auteursrechtelijk beschermde bestanden kunnen niet worden afgespeeld.
- Afhankelijk van de software die wordt gebruikt voor het branden en andere omstandigheden, zullen sommige bestanden mogelijk niet correct worden afgespeeld of weergegeven.

“Windows Media” en “Windows” zijn handelsmerken of geregistreerde handelsmerken van Microsoft Corporation in de Verenigde Staten en/of andere landen.



## Bestanden afspelen

- 1** Laad een CD-R of CD-RW met muziekbestanden in de disklade. (🔧 blz. 133)
  - Druk op ▲ op het toestel om de schijflade te openen/sluiten.
- 2** Gebruik Δ▽ om de af te spelen map te selecteren en druk dan op ENTER.
- 3** Gebruik Δ▽ om het af te spelen bestand te selecteren en druk dan op ENTER.  
Het afspelen start.

Bedieningstoetsen	Functie
▶/	Weergave / Pauze
■	Stop
◀◀▶▶	Naar vorige/volgende track springen (Ingedrukt houden) snel terugspoelen / snel vooruitspoelen
BACK	Een laag hoger in de hiërarchie
Δ▽	Selecteer het item
ENTER	Het geselecteerde item invoeren / Weergave
RANDOM ⌘	Willekeurige weergave <ul style="list-style-type: none"> <li>• De functie willekeurig afspelen werkt alleen tijdens het stoppen.</li> </ul>
REPEAT ↺	Herhaalde weergave <ul style="list-style-type: none"> <li>• Schakelen tussen Herhalen van alle tracks en één track herhalen.</li> </ul>



- Als u een ander bestand wilt afspelen terwijl u een CD-R/CD-RW afspeelt, druk dan op BACK om de bestandsstructuur weer te geven. Gebruik vervolgens Δ▽ om het af te spelen bestand te selecteren en druk dan op ENTER.



## ■ Bestanden die kunnen worden afgespeeld

- Zie “Specificaties van ondersteunde bestanden” (📖 blz. 129).

## ■ Het weergavebereik selecteren

Druk op OPTION.

- Het weergavebereik van een track kan worden ingesteld.

---

<b>Mapmodus:</b>	Alle bestanden in de geselecteerde map worden afgespeeld. 📁 wordt op dit moment op het display weergegeven.
<b>All-modus:</b>	Alle bestanden op de schijf worden afgespeeld.

---



## Gebruiken als D/A-converter

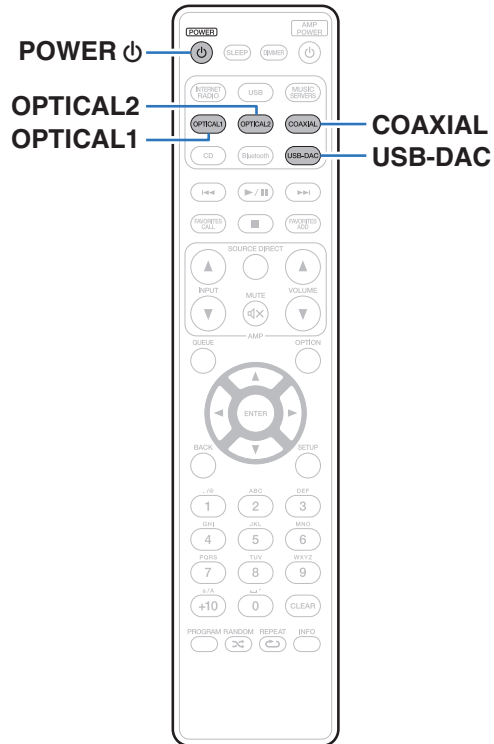

De digitale invoer van audiosignalen vanaf een extern apparaat of computer in dit toestel, kan worden omgezet en uitgevoerd als analoge signalen met de D/A-converter van dit toestel. (D/A-converterfunctie)

- **DSD is een geregistreerd handelsmerk.**
- **Microsoft, Windows 7, Windows 8, Windows 8.1 en Windows 10 zijn handelsmerken of geregistreerde handelsmerken van Microsoft Corporation in de Verenigde Staten en/of andere landen.**
- **ASIO is een handelsmerk van Steinberg Media Technologies GmbH.**
- **Apple, Macintosh en Mac OS zijn handelsmerken van Apple Inc., geregistreerd in de V.S. en andere landen.**



## Aansluiten en afspelen vanaf een computer (USB-DAC)

U kunt genieten van audioweergave met hoge kwaliteit van de D/A-converter die in dit toestel is ingebouwd door het invoeren van muziekbestanden in dit toestel vanaf een computer via een USB-aansluiting.

- Voordat u dit toestel via USB aansluit op uw computer, moet u het stuurprogramma installeren op uw computer.
- Voor Mac OS moeten geen stuurprogramma's worden geïnstalleerd.
- U kunt ook elke in de handel verkrijgbare of downloadbare spelerssoftware gebruiken voor het afspelen van bestanden op uw computer.

### ■ Computer (systeemvereisten)

#### Besturingssysteem

- Windows 7, Windows 8, Windows 8.1 of Windows 10
- Mac OS X 10.10, 10.11 of macOS 10.12

#### USB

- USB 2.0: USB hoge snelheid/USB audioklasse Ver. 2.0

#### OPMERKING

- Dit toestel werd door ons gecontroleerd aan de hand van de systeemvereisten, maar de werking van alle systemen zijn wordt niet gegarandeerd.

#### Windows-besturingssysteem

Het specifieke stuurprogramma installeren (🔗 blz. 62)

#### Mac OS

Instellingen audio-apparaat (🔗 blz. 69)

### ■ Het specifieke stuurprogramma installeren (alleen Windows-besturingssysteem)

#### □ Het stuurprogramma installeren

- 1 **Koppel de USB-kabel tussen uw PC en het toestel los.**
  - Het stuurprogramma kan niet correct worden geïnstalleerd als uw computer via een USB-kabel is aangesloten op het toestel.
  - Als het toestel en uw computer zijn aangesloten via een USB-kabel en als de computer wordt ingeschakeld vóór de installatie, koppelt u de USB los en start u de computer opnieuw op.
- 2 **Download het specifieke stuurprogramma van de sectie “Download” van de ND8006-pagina van de Marantz-website op uw pc.**
- 3 **Pak het gedownloade bestand uit en dubbelklik op het exe-bestand.**



## 4 Installeer het stuurprogramma.

- 1 Selecteer de taal die u wilt gebruiken voor de installatie.
- 2 Klik op "OK".

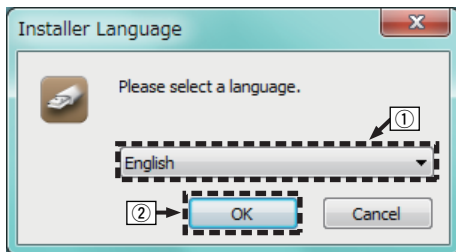

- 3 Het wizardmenu wordt weergegeven. Klik op "Next".

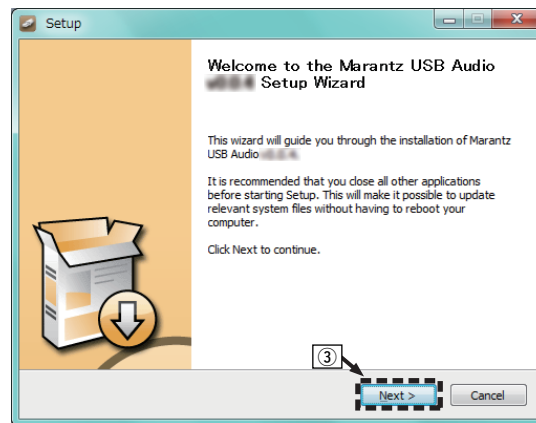

- ④ Lees de licentieovereenkomst voor de software en klik op “I accept the terms of the License Agreement”.
- ⑤ Klik op “Next”.

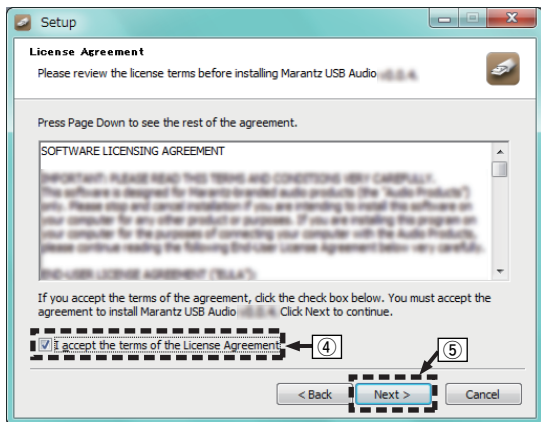

- ⑥ Klik op “Install” in het dialoogvenster voor het starten van de installatie.
- De installatie wordt gestart. Voer geen bewerking uit op de PC zolang de installatie niet is voltooid.

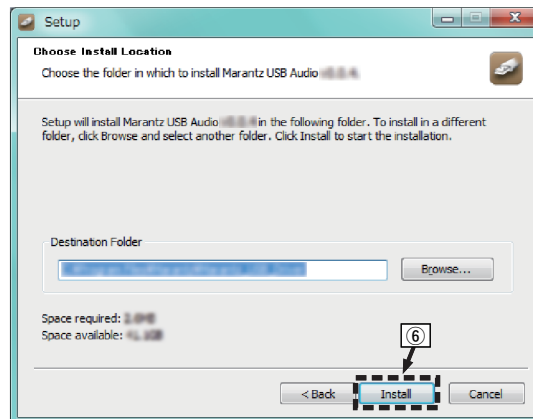



⑦ Klik op "Next".

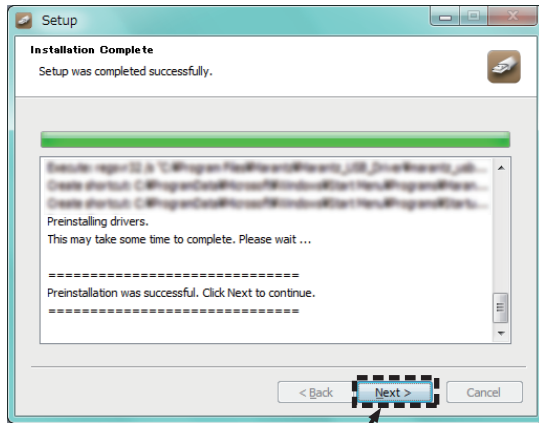

⑧ Klik op "Finish" nadat de installatie is voltooid.

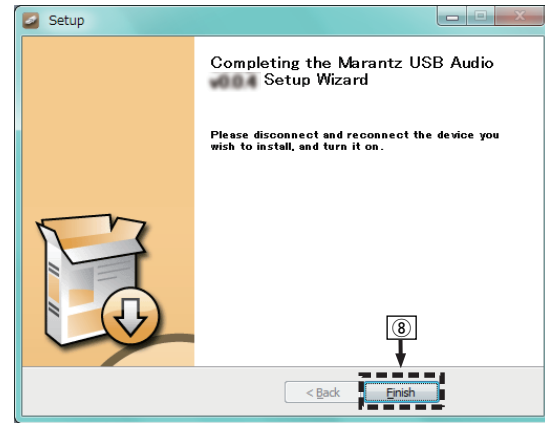

⑨ Klik op “Ja”.

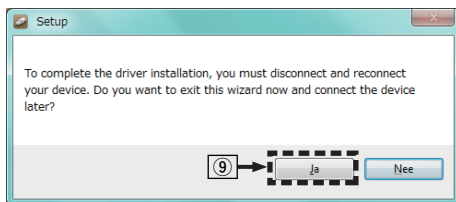

## 5 Terwijl het toestel is uitgeschakeld, sluit u het toestel en de PC aan via een USB-kabel (afzonderlijk verkrijgbaar).

- Raadpleeg de sectie “Een pc of Mac aansluiten” voor het verbinden. (🔍 blz. 24)

## 6 Druk op POWER ⏻.

- Wanneer de voeding van het toestel wordt ingeschakeld, zoekt de PC het toestel en wordt automatisch een verbinding gemaakt.

## 7 Druk op de selectieknoop voor de ingangsbron (USB-DAC) om de ingangsbron te schakelen naar “USB-DAC”.

## 8 Het geïnstalleerde stuurprogramma controleren.

- ① Klik op de knop “Start” en klik op “Configuratiescherm” op de PC.
  - De lijst met de instellingen van het configuratiescherm verschijnen.
- ② Klik op “Geluid”.
  - Het venster met het geluidsmenu wordt weergegeven.
- ③ Controleer of er een vinkje staat naast “Standaardapparaat” onder “ND8006” van het tabblad “Afspelen”.
  - Wanneer er een vinkje staat naast een ander apparaat, klikt u op ND8006 en op “Als standaard instellen”.



## 9 De audio-uitgang controleren.

Voert een TEST-signaal uit vanaf de PC en controleert de audio-uitgang van de USB-DAC-functie.

- ① Selecteer “ND8006” en klik op “Eigenschappen”.
  - Het venster Eigenschappen ND8006 wordt weergegeven.

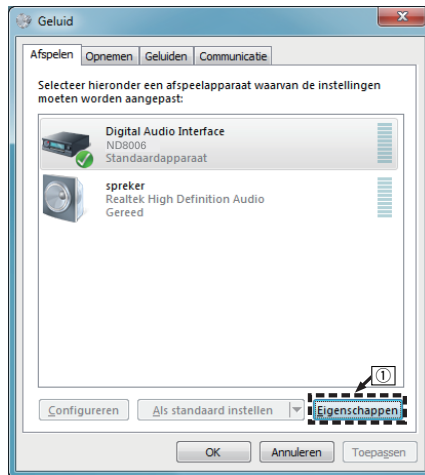

- ② Klik op het tabblad “Geavanceerd”.
- ③ Selecteer de samplingfrequentie en de bitsnelheid die moet worden toegepast op de D/A-converter.
  - Het is aanbevolen “2-kanaals, 24-bits, 192000 Hz (Studiokwaliteit)” te selecteren (Windows 7).
  - Het is aanbevolen “2-kanaals, 32-bits, 192000 Hz (Studiokwaliteit)” te selecteren (Windows 8/Windows 8.1/Windows 10).
- ④ Klik op “Toepassen”.
- ⑤ Klik op “Testen”.
  - Controleer of de audio van dit toestel wordt uitgevoerd vanaf de PC.

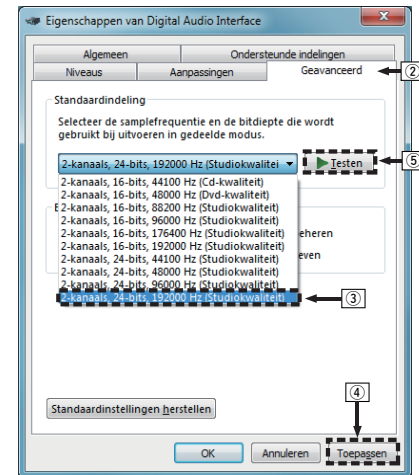

**OPMERKING**

- Het specifieke stuurprogramma moet op de PC worden geïnstalleerd voordat dit toestel wordt aangesloten op een PC. Het toestel kan niet correct worden gebruikt als het wordt aangesloten op de PC voordat het specifieke stuurprogramma is geïnstalleerd.
- Spelersoftware dat het Audio Stream Input Output (ASIO)-stuurprogramma ondersteunt is vereist voor het afspelen van bestanden met een bemonsteringsfrequentie van 352,8 kHz/384 kHz zonder downsampling. Controleer de software van uw speler alvorens bestanden af te spelen met het ASIO-stuurprogramma.
- Het gebruik kan mislukken in sommige computerhardware- en softwareconfiguraties.
- Raadpleeg de FAQ op [www.marantz.com](http://www.marantz.com) als u problemen ondervindt om audio van uw computer af te spelen via dit toestel. U kunt ook onze ondersteuningspagina's voor uw audiospelertoepassing raadplegen.



## ■ Instellingen audio-apparaat (alleen Mac OS)

- ① Terwijl het toestel is uitgeschakeld, sluit u het toestel en de Mac aan via een USB-kabel (afzonderlijk verkrijgbaar).
  - Raadpleeg de sectie “Een pc of Mac aansluiten” voor het verbinden. (🔗 blz. 24)
- ② Druk op POWER  $\phi$ .
- ③ Druk op USB-DAC om de ingangsbron over te schakelen naar “USB-DAC”.
- ④ Verplaats de cursor naar “Ga” op het computerscherm en klik vervolgens op “Hulpprogramma’s”.
  - De lijst met hulpprogramma’s wordt weergegeven.
- ⑤ Dubbelklik op “Audio/MIDI-configuratie”.
  - Het venster “Audioapparaten” met het geluidsmenu wordt weergegeven.
- ⑥ Controleer of “Gebruik dit apparaat voor geluidsuitvoer” is ingeschakeld in “ND8006”.
  - Als een ander apparaat is ingeschakeld, selecteert u deze, klikt u opnieuw op “ND8006” en selecteert u “Gebruik dit apparaat voor geluidsuitvoer”.

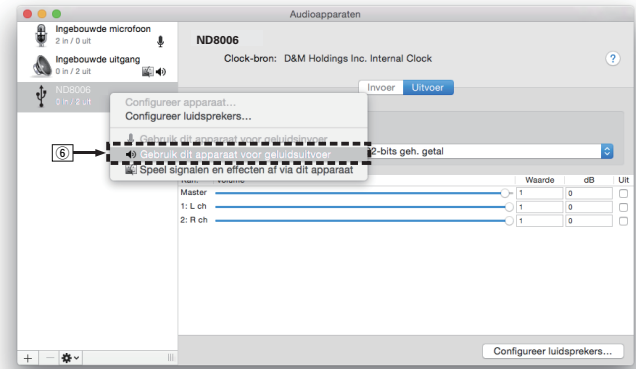

- ⑦ Selecteer het “ND8006” formaat.
- Het is normaal aanbevolen om het formaat in te stellen op “384000,0 Hz” en “2 kan., 32-bits geh. getal”.

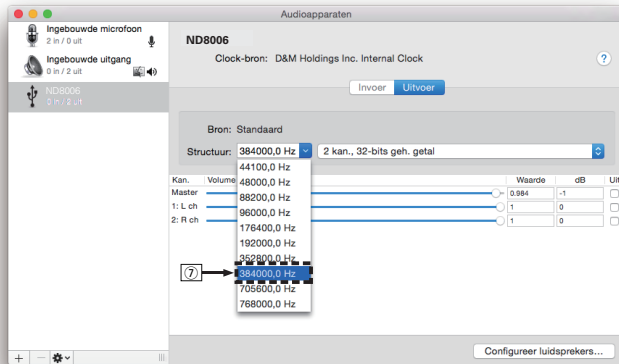

- ⑧ Stop Audio/MIDI-configuratie.

## ■ Weergave

Installeer de gewenste spelerssoftware vooraf op uw computer.

Gebruik de USB DAC-poort op het achterpaneel om dit toestel aan te sluiten op een computer. (🔗 blz. 24)

### 1 Druk op USB-DAC om de ingangsbron over te schakelen naar “USB-DAC”.

Start de weergave van de spelerssoftware op de computer.

- Als de bemonsteringsfrequentie niet kan worden gedetecteerd, wordt “Ontkoppel Signaal” weergegeven.
- “Niet ondersteund” wordt weergegeven wanneer wanneer audiosignalen die niet worden ondersteund door dit toestel, worden ingevoerd.

## ■ Specificaties van ondersteunde audioformaten

Zie “D/A-converter” (🔗 blz. 135).



**OPMERKING**

- Voer bewerkingen uit op de computer, zoals afspelen en pauzeren. Op dat ogenblik kunt u geen bewerkingen uitvoeren met knoppen op dit toestel of de afstandsbediening.
- Wanneer dit toestel dienst doet als een D/A-converter, wordt er geen geluid uitgevoerd vanaf de luidsprekers van de computer.
- Als de computer wordt losgekoppeld van dit toestel terwijl de muziekweergavesoftware op de computer wordt uitgevoerd, kan de weergavesoftware vastlopen. Sluit de weergavesoftware altijd af voordat u de computer loskoppelt.
- Wanneer een fout optreedt op de computer, moet u de USB-kabel loskoppelen en de computer opnieuw opstarten.
- De samplingfrequentie van de muziekweergavesoftware en de samplingfrequentie die wordt weergegeven op dit toestel, kunnen verschillen.
- Gebruik een kabel van maximaal 3 m lang voor het aansluiten op de computer.

## Aansluiten en afspelen vanaf een digitaal apparaat (Coaxiaal/Optisch 1/Optisch 2)

### 1 Druk op COAXIAL, OPTICAL 1 of OPTICAL 2 om de ingangsbron te schakelen naar “Coaxial”, “Optical 1” of “Optical 2”.

- Als de bemonsteringsfrequentie niet kan worden gedetecteerd, wordt “Ontkoppel Signaal” weergegeven.
- “Niet ondersteund” wordt weergegeven wanneer wanneer audiosignalen die niet worden ondersteund door dit toestel, worden ingevoerd.

### ■ Specificaties van ondersteunde audioformaten

Zie “D/A-converter” (👉 blz. 135).

**OPMERKING**

- Voer geen niet-PCM-signalen in, zoals Dolby Digital en DTS. Hierdoor wordt ruis veroorzaakt en kunnen de luidsprekers schade oplopen.



## AirPlay-functie

Muziekbestanden die op uw iPhone, iPod touch, iPad of iTunes zijn opgeslagen, kunnen op dit toestel worden afgespeeld via het netwerk.



- De bronningang wordt geschakeld naar "AirPlay" wanneer AirPlay-weergave wordt gestart.
- U kunt het afspelen van AirPlay stoppen door een andere ingangsbron te kiezen.
- Voor informatie over de manier waarop u iTunes moet gebruiken, kunt u ook Help voor iTunes raadplegen.
- Het scherm kan verschillen, afhankelijk van de versie van het OS en de software.

### OPMERKING

- Wanneer u AirPlay gebruikt terwijl een eindversterker op dit toestel is aangesloten, wordt het volume weergegeven dat op de iPhone, iPod touch, iPad of in iTunes is ingesteld. Verlaag het volume van de iPhone, iPod touch, iPad of iTunes voordat de weergave start en stel daarna naar wens in.

### Dit apparaat ondersteunt AirPlay 2.

Synchroniseer meerdere met AirPlay 2 compatibele apparaten of luidsprekers voor simultane weergave.



- Dit toestel ondersteunt AirPlay 2 en vereist iOS 11.4 of een latere versie.

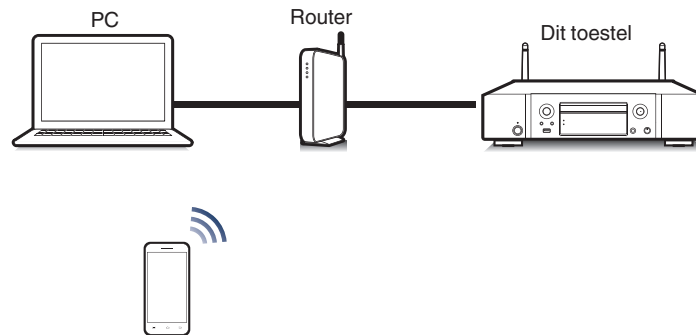



## Nummers afspelen vanaf uw iPhone, iPod touch of iPad

Update uw “iPhone/iPod touch/iPad” naar iOS 4.2.1. of latere versie voor het direct streamen van muziek van uw “iPhone/iPod touch/iPad” naar dit toestel.

- 1 Sluit uw iPhone, iPod touch of iPad Wi-Fi aan op hetzelfde netwerk als dit toestel.**
  - Raadpleeg de handleiding van uw apparaat voor details.
- 2 Speel het nummer af op uw iPhone, iPod touch of iPad.**

AirPlay pictogram wordt weergegeven op het scherm van de iPhone, iPod touch of iPad.

- 3 Tik op het AirPlay pictogram.**

[Voorbeeld] iOS 11



[Voorbeeld] iOS 9



- 4 Kies de luidspreker (apparaten) die u wilt gebruiken.**

## iTunes-muziek afspelen met dit toestel

- 1 Installeer iTunes 10 of latere versie op de Mac of Windows PC die met het zelfde netwerk als voor dit toestel is verbonden.**
- 2 Start iTunes en klik op het AirPlay-pictogram om het hoofdtoestel te selecteren.**

[Voorbeeld] iTunes



- 3 Kies een nummer en klik op afspelen in iTunes.**

De muziek wordt naar dit toestel gestuurd.



- Wanneer “Netwerk controle” op “Aan” staat, kunt u dit apparaat via iTunes inschakelen.  
( blz. 94)



## Start de iTunes weergave met de afstandsbediening van dit toestel

U kunt de iTunes weergave met de afstandsbediening van dit toestel starten, pauzeren en automatisch zoeken uitvoeren.

- 1** Selecteer “Bewerken” - “Voorkeuren...” in het iTunes-menu.
- 2** Selecteer “Apparaten” in het iTunes instelvenster.
- 3** Schakel het selectievakje “iTunes-audio regelen vanaf netwerkluidsprekers toestaan” in en klik dan op “OK”.



- Dit hoeft niet te worden ingesteld als u versie 12 of later van iTunes gebruikt.



## Speel vanaf uw iPhone, iPod touch of iPad een nummer af op meerdere gesynchroniseerde apparaten (AirPlay 2)

Voor simultane weergave kunnen nummers op een iPhone, iPod touch of iPad met iOS 11.4 of een latere versie worden gesynchroniseerd met meerdere AirPlay 2 ondersteunende apparaten.

### 1 Speel het nummer af op uw iPhone, iPod touch of iPad.

AirPlay pictogram wordt weergegeven op het scherm van de iPhone, iPod touch of iPad.



### 2 Tik op het AirPlay pictogram.

Toont een lijst met apparaten en luidsprekers die op hetzelfde netwerk kunnen worden weergegeven.

- Bij apparaten die compatibel zijn met AirPlay 2 ziet u aan de rechterkant een cirkel.

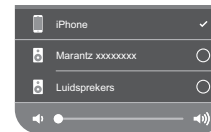

### 3 Tik op de apparaten of luidsprekers die u wilt gebruiken.

- U kunt meerdere met AirPlay 2 compatibele apparaten selecteren.
- Het volume kan per apparaat of voor alle gesynchroniseerde apparaten tegelijk worden aangepast.

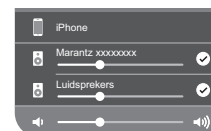

## Spotify Connect functie

Spotify is de populairste streamingservice ter wereld. Als u zich abonneert op Spotify Premium, kunt u uw nieuwe luidspreker bedienen via uw telefoon of tablet. Omdat Spotify in uw luidspreker is ingebouwd, kunt u nog steeds oproepen aannemen of andere apps gebruiken - de muziek stopt nooit.

Meer informatie over het instellen en gebruiken van Spotify Connect, vindt u op [www.spotify.com/connect](http://www.spotify.com/connect)

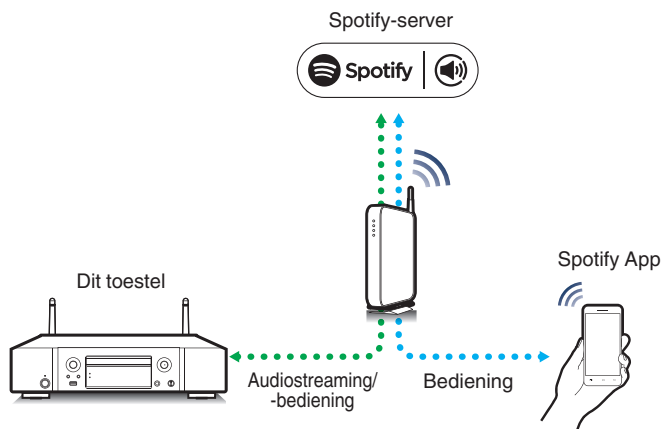

### Spotify-muziek afspelen met dit toestel

Download de “Spotify App” vooraf naar uw Android of iOS-apparaat. Om een Spotify nummer af te spelen op dit toestel, moet u zich eerst registreren in de Spotify premium account.

- 1** Sluit de Wi-Fi-instellingen van het iOS- of Androidapparaat aan binnen hetzelfde netwerk als dit toestel.
- 2** Start de Spotify App.
- 3** Speel de Spotify-track af.
- 4** Selecteer dit toestel door op  op het afspeelscherm te drukken.

De muziek wordt naar dit toestel gestuurd.



# Handige functies

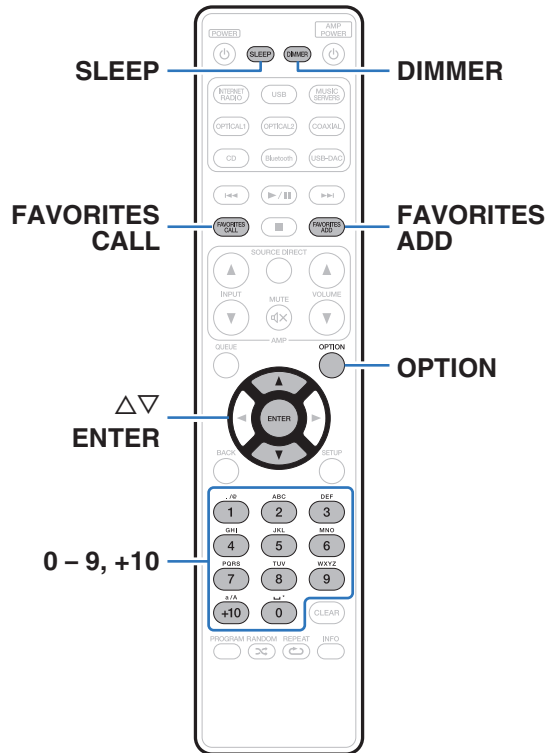

- Dit gedeelte beschrijft hoe u handige functies kunt gebruiken die voor elk invoerapparaat kunnen worden gebruikt.
- De bediening “HEOS Favorieten” is geoptimaliseerd voor de app. Zie “Het verkrijgen van HEOS App” (🔗 blz. 46) voor meer informatie over het verkrijgen van de app.

## Toevoegen aan HEOS Favorieten

Deze functie werkt alleen voor gestreamde inhoud.

- 1 Druk op FAVORITES ADD terwijl inhoud wordt afgespeeld.**  
De HEOS-favorietenlijst wordt weergegeven.
- 2 Gebruik  $\Delta$ / $\nabla$  om het “HEOS Favorieten” nummer te selecteren waaronder u uw inhoud wilt opslaan en druk vervolgens op ENTER.**



- Druk op OPTION op de afstandsbediening terwijl de inhoud wordt afgespeeld om het optiemenu weer te geven. U kunt ook vanuit het optiemenu inhoud aan de “HEOS Favorieten” toevoegen.



## Afspelen HEOS Favorieten

- 1 Druk op FAVORITES CALL.**  
De “HEOS Favorieten” wordt weergegeven.
- 2 Gebruik  $\Delta\nabla$  om de inhoud te selecteren die u wilt afspelen en druk vervolgens op ENTER.**



- U kunt vanaf uw HEOS Favorieten inhoud selecteren die u wilt afspelen door op 0-9 en +10 te drukken.

## Verwijderen van HEOS Favorieten

- 1 Terwijl de HEOS Favorieten inhoudsopgave weergegeven wordt, gebruikt u  $\Delta\nabla$  om het item te selecteren dat u wilt verwijderen van HEOS Favorieten en druk vervolgens op ENTER.**
- 2 Gebruik  $\Delta\nabla$  om “Verwijder uit HEOS-favorieten” te selecteren en druk vervolgens op ENTER.**

## De helderheid van het display wijzigen

De displayhelderheid kan worden aangepast tussen vier niveaus. Wanneer het display wordt uitgeschakeld, vermindert een bron van ruis die de geluidskwaliteit beïnvloedt zodat u kunt genieten van geluidswaergave met hogere kwaliteit.

### 1 Druk op DIMMER.

- De helderheid van het display verandert telkens wanneer de knop wordt ingedrukt.



- Wanneer het display wordt uitgeschakeld, licht de indicator “DISPLAY OFF” op het display op.
- Wanneer “Off” is ingeschakeld, wordt de display tijdelijk uitgeschakeld als u de toetsen bedient.
- De helderheid van het display is standaard ingesteld op het meest heldere.



## De slaaptimer gebruiken

U kunt de stroom automatisch naar stand-by laten schakelen nadat de ingestelde tijd is verstreken. Dit is handig voor het luisteren alvorens u gaat slapen.

### 1 Druk tijdens de weergave op SLEEP en selecteer de insteltijd.

- De slaaptimer kan worden ingesteld op 90 minuten in stappen van 10 minuten.
- Na ongeveer 5 seconden wordt de instelling actief en werkt de display weer zoals ervoor.

### ■ De slaaptimer annuleren

#### 1 Druk op SLEEP voor het instellen van “Sleep ► Uit”.



- De slaaptimerinstelling wordt geannuleerd wanneer het toestel naar de stand-bymodus schakelt.
- Druk op SLEEP om de resterende tijd tot de slaaptimer is geactiveerd, te controleren.



## Overzicht van het menu

Op de volgende pagina's vindt u de bediening van het menu.

Standaard zijn aanbevolen instellingen gedefinieerd voor dit toestel. U kunt dit toestel aanpassen op basis van uw bestaand systeem en uw voorkeursinstellingen.

Items instellen	Details	Omschrijving/Details	Blz.
<b>Snel instellen</b>	–	Voert de netwerkinstellingen uit met gebruik van een wizard-venster. Meer informatie over de bediening vindt u in de aparte “Snelhandleiding”.	–
<b>Algemeen</b>	<b>Taal</b>	Stelt de taal voor de menuweergave.	<a href="#">88</a>
	<b>Auto Standby</b>	Stelt de voeding van het toestel in stand-by wanneer het niet wordt gebruikt.	<a href="#">88</a>
	<b>Gebruiksdata</b>	Selecteer of er al dan niet anonieme gebruiksgegevens naar Marantz moeten worden verzonden.	<a href="#">89</a>
	<b>Firmware</b>	Stel in of er al dan niet moet worden gecontroleerd op firmware-updates, voer de update van de firmware uit en geef de update- en upgrademeldingen.	<a href="#">89</a>
		<b>Controleren op update</b>	<a href="#">89</a>
		<b>Automatisch updaten</b>	<a href="#">90</a>
		<b>Updaten toestaan</b>	<a href="#">90</a>
		<b>Upgrade-notificatie</b>	<a href="#">90</a>
		<b>Nieuwe Feature toev.</b>	<a href="#">91</a>
	<b>Informatie</b>	Geeft meldingen weer. Stelt ook in of de melding moet worden weergegeven wanneer de voeding is ingeschakeld.	<a href="#">92</a>
		<b>Meldingsberichten</b>	<a href="#">92</a>
		<b>Notificatie</b>	<a href="#">92</a>
	<b>Resetten</b>	Verschillende instellingen worden opnieuw ingesteld naar de standaard fabriekswaarden.	<a href="#">92</a>





Items instellen	Details	Omschrijving/Details	Blz.
Netwerk	<b>Netwerk Informatie</b>	Toont diverse informatie over het netwerk.	<u>93</u>
	<b>Netwerk &amp; USB-A</b>	De functies afspelen via netwerk en USB-geheugen (USB-A) kunnen worden uitgeschakeld om ruis te voorkomen die de geluidskwaliteit beïnvloedt.	<u>93</u>
	<b>Wi-Fi</b>	De Wi-Fi-functie kan worden uitgeschakeld om ruis te voorkomen die de geluidskwaliteit beïnvloedt.	<u>93</u>
	<b>Bluetooth</b>	Als u de functie Bluetooth stopt, vermindert een bron van ruis die de geluidskwaliteit beïnvloedt zodat u kunt genieten van geluidswaergave met hogere kwaliteit.	<u>93</u>
	<b>Netwerk controle</b>	Voert de aan/uit-instellingen uit voor de netwerkfunctie wanneer het toestel in stand-bymodus is.	<u>94</u>
	<b>Friendly Name</b>	Bewerkt een op het internet getoonde naam.	<u>94</u>
	<b>Aansluiting</b>	Selecteer of het thuisnetwerk moet worden verbonden met een draadloos LAN of een bekabeld LAN.	<u>95</u>
	<b>Wi-Fi</b>	Gebruik de functie Draadloos LAN (Wi-Fi) om te verbinden met een netwerk.	<u>95</u>
	<b>Auto-Scan</b>		<u>95</u>
	<b>Deel WiFi instellingen vanaf iOS apparaat</b>		<u>96</u>
	<b>WPS-router</b>		<u>96</u>
	<b>Handmatig</b>		<u>97</u>
	<b>Bekabeld</b>	Gebruik een LAN-kabel om te verbinden met een netwerk.	<u>95</u>



Items instellen	Details	Omschrijving/Details	Blz.
Netwerk	Instellingen	Wordt gebruikt voor het handmatig instellen van het IP-adres.	<u>98</u>
		<b>DHCP</b>	<u>98</u>
		<b>IP Address *</b>	<u>98</u>
		<b>Subnet Mask *</b>	<u>98</u>
		<b>Gateway *</b>	<u>98</u>
		<b>DNS *</b>	<u>98</u>
		<b>Opslaan</b>	<u>98</u>
	Diagnose	Wordt gebruikt voor het controleren van de netwerkverbinding.	<u>99</u>
		<b>Fysieke verbinding</b>	<u>99</u>
		<b>Toegang router</b>	<u>99</u>
		<b>Internettoegang</b>	<u>99</u>

\* Wordt weergegeven wanneer de "DHCP"-instelling "Uit" is.



Items instellen	Details	Beschrijving	Blz.
HEOS-account	<b>[Wanneer de gebruiker van de HEOS-account afgemeld is]</b>		
	<b>Ik heb een HEOS-account</b>	Selecteert aanmelden.	<u>100</u>
	<b>Account aanmaken</b>	Maakt nieuwe HEOS-account.	<u>100</u>
	<b>Wachtwoord vergeten</b>	Als u uw wachtwoord bent vergeten, sturen we u een e-mail met instructies over hoe u het opnieuw kan instellen.	<u>100</u>
	<b>[Wanneer de gebruiker van de HEOS-account aangemeld is]</b>		
	<b>Aanmelden als</b>	Geeft uw HEOS-account weer.	<u>100</u>
	<b>Verander locatie</b>	Selecteert uw locatie.	<u>100</u>
	<b>Verander wachtwoord</b>	Verandert uw HEOS-account Paswoord.	<u>100</u>
	<b>Account verwijderen</b>	Verwijdert uw HEOS-account.	<u>100</u>
	<b>Afmelden</b>	Uw HEOS-account afmelden.	<u>100</u>



Items instellen	Details	Beschrijving	Blz.
<b>Audio</b>	<b>Filter</b>	Dit apparaat is uitgerust met een functie voor het aanpassen van de geluidskwaliteit zodat gebruikers kunnen genieten van weergave met de gewenste geluidskwaliteit.	<u>101</u>
	<b>Lock Range</b>	Als u de "Lock Range" verkleint, krijgt u minder verstoring en een helderder geluid.	<u>101</u>
	<b>Variabele uitgang</b>	U kunt het circuit uitschakelen dat audio vanuit de terminals (VARIABLE) van de analoge audio-uitgangen van dit toestel weergeeft. Hiermee voorkomt u dat het uitgaande audiosignaal van de terminals (FIXED) van de analoge audio-uitgangen wordt beïnvloed.	<u>102</u>
	<b>Volumelimit</b>	Stel het maximale volume van het uitgaande audiosignaal van de terminals (VARIABLE) van de analoge audio-uitgangen in.	<u>102</u>
	<b>Digitale uitgang</b>	Wanneer de digitale audio-uitvoer wordt gestart, vermindert een bron van ruis die de geluidskwaliteit beïnvloedt zodat u kunt genieten van geluidswaergave met hogere kwaliteit.	<u>102</u>
	<b>Koptelefoonuitgang</b>	Het gebruik van het koptelefooncircuit kan worden gestopt om het geluid van de koptelefoon, dat het analoge audio-uitgangssignaal kan storen, tot een minimum terug te brengen.	<u>102</u>
	<b>Hoofdtelefoon-versterker Gain-instelling</b>	Stel de versterking in van de hoofdtelefoonversterker. Door deze in te stellen op de impedantie van uw hoofdtelefoon, kunt u genieten van de weergave op uw hoofdtelefoon op een adequaat volume.	<u>103</u>



## Menu bedienen

### 1 Druk op **SETUP**.

Het menu wordt weergegeven op het scherm.

### 2 Gebruik $\Delta$ / $\nabla$ om het in te stellen of te gebruiken menu te selecteren en druk dan op **ENTER**.

### 3 Gebruik $\Delta$ / $\nabla$ om de gewenste instelling te wijzigen.

### 4 Druk op **ENTER** om uw instelling op te geven.

- Druk op **BACK** om terug te keren naar het vorige item.
- Om het menu af te sluiten, drukt u op **SETUP** wanneer het menu is weergegeven. Het display keert terug naar de normale weergave.

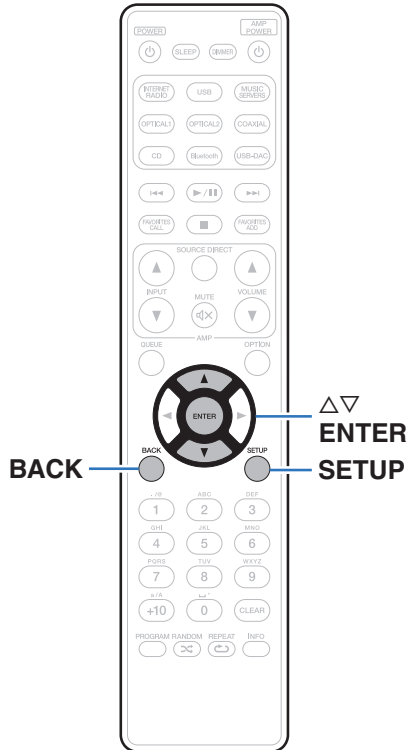

# Tekens invoeren

U kunt met dit toestel de naam voor de volgende schermen naar wens veranderen.

- Friendly Name (zie blz. 94)
- Tekeninvoer voor de netwerkfuncties

## De cijfertoetsen gebruiken

### 1 Geef het scherm weer waarop u tekens kunt invoeren.

- Om een teken te wijzigen, gebruikt u  $\triangleleft$   $\triangleright$  om de cursor uit te lijnen op het teken dat u wilt wijzigen.

### 2 Druk op +10 om het type teken te selecteren (hoofdletter, kleine letter, letters met onderscheidingstekens of cijfers).

### 3 Gebruik 0 – 9, +10 tot het gewenste teken wordt weergegeven.

- In de onderstaande tabel ziet u de tekentypes die u kunt gebruiken.

1 . /	1 . _ / :
2 ABC	a b c A B C 2 ä à á â ã ä å æ ç ç Ä Å Á Â Ã Ä Æ Ç Ç Ć
3 DEF	d e f D E F 3 ð ë è é ê Ë Ì Í Î Ï
4 GHI	g h i G H I 4 ï ï ï ï ï ï ï ï
5 JKL	j k l J K L 5
6 MNO	m n o M N O 6 ñ ò ó ô õ ö ø Ñ Ò Ó Ô Õ Ö
7 PQRS	p q r s P Q R S 7 Þ ÿ ſ ſ ſ ß Ñ Ñ Ñ Ñ Ñ
8 TUV	t u v T U V 8 ü ú ú ú Ú Û Ü Û
9 WXYZ	w x y z W X Y Z 9 ý ž ž ž þ Ý Ž Ž Þ
0 . ^	0 ( spatie ) ! " # \$ % & ' ( ) * + , ; < = > ? [ \ ] ^ ` {   } ¡ ¢ £ ¤ § © « ¬ ° ± » ¿

### 4 Herhaal stappen 2 en 3 om tekens in te voeren en druk dan op ENTER om ze op te slaan.





# Algemeen

## Taal

Stelt de taal voor de menuweergave.

**English / Deutsch / Français / Italiano / Nederlands / Español / Svenska / Русский / Polski** (Standaard : English)

## Auto Standby

Stelt de tijd in die moet verstrijken zonder dat het toestel bediend wordt of een invoersignaal voordat het toestel automatisch naar stand-by gaat.

<b>Uit:</b>	Het toestel gaat niet automatisch naar de stand-bymodus.
<b>1min:</b>	Het toestel gaat na 1 minuten naar de stand-bymodus.
<b>5min:</b>	Het toestel gaat na 5 minuten naar de stand-bymodus.
<b>15min</b> (Standaard):	Het toestel gaat na 15 minuten naar de stand-bymodus.
<b>Anders:</b>	Stelt het aantal minuten (tussen 1 en 99) in voordat het toestel automatisch naar stand-by gaat. Nadat u met 0 - 9, +10 de tijd hebt ingesteld, drukt u op ENTER om de instelling te bevestigen.





## Gebruiksdata

Voor productverbeteringsdoeleinden kunt u informatie over de apparaatinstellingen en bedrijfsomstandigheden van de functies naar Marantz sturen. Informatie die door onze klanten wordt geleverd, zal in de toekomst worden gebruikt als referentiemateriaal voor productontwikkelingsdoeleinden.

Marantz zal nooit informatie die wij verzamelen, meedelen aan derden.

<b>Ja:</b>	Geef informatie over de bedrijfsstatus van dit toestel.
<b>Nee:</b>	Geef geen informatie over de bedrijfsstatus van dit toestel.

## Firmware

Controleert of er nieuwe firmware-informatieupdates en -upgrades zijn en installeert deze. Hiermee wordt ook de weergave van de upgrade-melding ingesteld.

### ■ Controleren op update

U kunt controleren of er updates van de firmware zijn.

De firmware kan worden bijgewerkt als er een firmware-update is uitgebracht.

<b>Nu Updaten:</b>	Start het installatieproces van de update. Tijdens de update wordt de voortgang weergegeven op het scherm.
--------------------	--

<b>Later Updaten:</b>	Later updaten.
-----------------------	----------------



- Dit toestel probeert automatisch de update opnieuw uit te voeren wanneer het bijwerken mislukt. Als nog steeds geen update kan worden uitgevoerd, verschijnt een "Update Error"-melding op het display. Zie "Probleemoplossing" – "Update/upgrade foutmeldingen" voor informatie over update foutmeldingen. (🔍 blz. 126)  
Controleer de voorwaarden volgens het bericht en probeer de update opnieuw uit te voeren.
- Dit item kan niet worden geselecteerd wanneer "Updaten toestaan" is ingesteld op "Uit".



## ■ Automatisch updaten

Dit toestel zal automatisch updaten naar de nieuwste firmware wanneer het in de standby-modus staat.

### □ Automatisch updaten

Dit toestel zal automatisch updaten naar de nieuwste firmware wanneer het in de standby-modus staat.

**Aan:** Schakelt Automatische Updates in.

**Uit**  
(Standaard): Schakelt Automatische Updates uit.

### □ Tijdzone

Verander de tijdzone.

Stel de tijdzone die overeenkomt met het gebied waar u woont.



- Dit item kan niet worden geselecteerd wanneer "Updaten toestaan" is ingesteld op "Uit".

## ■ Updaten toestaan

In- en uitschakelen van updates en upgrades voor dit toestel.

**Aan**  
(Standaard): Zorgt ervoor dat dit toestel updates en upgrades ontvangt.

**Uit:** Voorkomt dat dit toestel updates en upgrades ontvangt.



- Dit toestel kan incompatibel worden met de HEOS App als deze instelling op "Uit" wordt gezet.

## ■ Upgrade-notificatie

Wanneer de nieuwste firmware-upgrade beschikbaar is, wordt bij het inschakelen een mededeling weergegeven op de display van dit toestel.

De mededeling wordt ongeveer 40 seconden weergegeven, nadat de stroom is ingeschakeld.

**Aan**  
(Standaard): Upgradebericht weergeven.

**Uit:** Upgradebericht niet weergeven.



- Dit item kan niet worden geselecteerd wanneer "Updaten toestaan" is ingesteld op "Uit".



## ■ Functie toevoegen

Toon nieuwe functies die kunnen worden gedownload naar dit toestel en voer een upgrade uit.

<b>Upgradepakket:</b>	Geef de items weer die moeten worden bijgewerkt.
<b>Upgrade ID:</b>	Het ID-nummer dat wordt weergegeven op het scherm is nodig wanneer u de procedure uitvoert.
<b>Upgrade status:</b>	Toont een lijst met aanvullende functies die door de upgrade worden geleverd.
<b>Start Upgrade:</b>	Voor het upgradeproces uit. De verstrekten tijd van de upgrade wordt tijdens het uitvoeren van de upgrade getoond.



- Informatie over de "Update"-functie en "Functie toevoegen" worden telkens op de Marantz website aangekondigd wanneer dergelijke plannen gedefinieerd zijn. Raadpleeg de Marantz-website voor meer details over updates.
- Wanneer de procedure is voltooid, verschijnt "Geregistreerd" in het menu en kunt u upgrades uitvoeren. Als de procedure niet werd uitgevoerd, wordt "Niet geregistreerd" weergegeven.
- Als de update niet succesvol is, verschijnt de "Upgrade Error"-melding op het display. Zie "Probleemoplossing" – "Update/upgrade foutmeldingen" voor informatie over de upgrade foutmeldingen. (📖 blz. 126)  
Controleer de instellingen en voer de upgrade opnieuw uit.
- Dit item kan niet worden geselecteerd wanneer "Updaten toestaan" is ingesteld op "Uit".

### Opmerkingen over het gebruik van "Update" en "Functie toevoegen"

- Om deze functies te kunnen gebruiken, moet voldaan worden aan de correcte systeemvereisten en instellingen voor een internetverbinding. (📖 blz. 26)
- Schakel de stroom niet uit voordat de update of upgrade afgerond is.
- Zelfs met een breedband internetverbinding duurt het volledig updaten/upgraden ongeveer 20 minuten.
- Als het installeren van de update/upgrade eenmaal is gestart, kunnen de normale functies van dit toestel niet eerder weer worden gebruikt dan nadat de update/upgrade volledig is geïnstalleerd. Het is mogelijk dat back-updata voor de voor dit toestel ingestelde parameters, etc. worden teruggesteld.
- Als de update of het bijwerken mislukt, dient u ⏻ op het toestel langer dan 5 seconden ingedrukt te houden of het stroomsnoer uit te trekken en opnieuw in te steken. Na ongeveer 1 minuut verschijnt "Please wait" op het scherm. De update start opnieuw. Controleer de netwerk omgeving indien de fout zich nog steeds voordoet.



## Informatie

### ■ Meldingsberichten

Stelt in of de melding wordt weergegeven wanneer het toestel wordt ingeschakeld.

<b>Aan</b> (Standaard):	Meldingen worden weergegeven.
<b>Uit:</b>	Meldingen worden niet weergegeven.

### ■ Notificatie

Geeft meldingen weer.

## Resetten

Voer deze procedure alleen uit wanneer de display en de bediening niet naar behoren functioneren. Herstelt alle instellingen naar de fabrieksinstellingen. Geef de instellingen opnieuw op.

<b>Terugzetten naar fabrieksinstellingen:</b>	Toestel wordt geïnitieerd.
<b>Annuleren:</b>	Toestel is niet geïnitieerd.



# Netwerk

Om dit toestel te gebruiken door het te verbinden met een thuisnetwerk (LAN), moet u de netwerkinstellingen configureren.

Als u uw thuisnetwerk (LAN) instelt via DHCP, stelt u "DHCP" in op "Aan". (gebruik de standaardinstelling.) Hierdoor kan het toestel uw thuisnetwerk (LAN) gebruiken.

Wanneer u een IP-adres handmatig toewijst aan elke apparaat, moet u een IP-adres toewijzen aan dit toestel via de instellingen "IP-adres" en moet u informatie invoeren over uw thuisnetwerk (LAN) zoals het gatewayadres en subnetmasker, enz.

## Netwerk Informatie

Toont netwerk informatie.

**Friendly Name / Aansluiting / SSID (Wi-Fi signaalsterkte) / DHCP / IP-adres / MAC-adres (Ethernet) / MAC-adres (Wi-Fi)**

## Netwerk & USB-A

De functies afspelen via netwerk en USB-geheugen (USB-A) kunnen worden uitgeschakeld om ruis te voorkomen die de geluidskwaliteit beïnvloedt. Hiermee kunt u geluid van hoge kwaliteit afspelen bij de functies CD-weergave en D/A Converter.

**Ingeschakeld** (Standaard): Hiermee schakelt u de functies afspelen via netwerk en USB-geheugen (USB-A) in.

**Uitgeschakeld:** Hiermee schakelt u de functies afspelen via netwerk en USB-geheugen (USB-A) uit.

## draadloos

De Wi-Fi-functie kan worden uitgeschakeld om ruis te voorkomen die de geluidskwaliteit beïnvloedt. Als u een bekabeld LAN op dit toestel aansluit, kunt u audio met hoge kwaliteit afspelen.

**Ingeschakeld** (Standaard): Schakelt de Wi-Fi-functie in.

**Uitgeschakeld:** Schakelt de Wi-Fi-functie uit.

## Bluetooth

Als u de functie Bluetooth stopt, vermindert een bron van ruis die de geluidskwaliteit beïnvloedt zodat u kunt genieten van geluidswaergave met hogere kwaliteit.

**Ingeschakeld** (Standaard): Schakelt de Bluetooth-functie in.

**Uitgeschakeld:** Schakelt de Bluetooth-functie uit.



## Netwerk controle

Hiermee is de netwerkcommunicatie mogelijk in stand-bymodus.

<b>Aan:</b>	Netwerk is aan tijdens stand-by. Het hoofdtoestel is bedienbaar met een netwerkcompatibele controller.
<b>Uit (Standaard):</b>	Tijdens stand-by is de netwerkfunctie onderbroken.



- Wanneer u de HEOS App gebruikt, moet de instelling "Netwerk controle" zijn ingesteld op "Aan".

### OPMERKING

- Wanneer "Netwerk controle" is ingesteld op "Aan", verbruikt het toestel meer stand-byvermogen.

## Friendly Name

De Schermnaam is de naam voor dit toestel die in het netwerk wordt weergegeven. U kunt de Schermnaam wijzigen volgens uw voorkeur.

### ■ Friendly Name

Selecteert de schermnaam in de lijst.

Wanneer u "Overige" selecteert, kunt u de Schermnaam wijzigen volgens uw voorkeur.

**Huidige beschrijvende naam / Home Theater / Living Room / Family Room / Guest Room / Kitchen / Dining Room / Master Bedroom / Bedroom / Den / Office / Marantz ND8006 / Overige**



- U kunt maximaal 30 tekens invoeren.
- Ga naar "Tekens invoeren" (☞ blz. 86) voor het invoeren van tekens.
- De standaard schermnaam bij eerste gebruik is "Marantz ND8006".



## Aansluiting

Selecteer of het thuisnetwerk moet worden verbonden met een draadloos LAN of een bekabeld LAN.

Wanneer u een verbinding maakt met het netwerk via een bekabeld LAN, selecteert u "Bekabeld" na het aansluiten van een LAN-kabel.

Wanneer u verbinding maakt met het netwerk via een draadloos LAN, selecteert u "Wi-Fi" en configureert u de "Wi-Fi-installatie". (👉 blz. 95)

<b>Wi-Fi:</b>	Gebruik de functie Draadloos LAN (Wi-Fi) om te verbinden met een netwerk.
<b>Bekabeld:</b>	Gebruik een LAN-kabel om te verbinden met een netwerk.

## ■ Wi-Fi-inst.

Verbinden met een draadloze LAN-router (Wi-Fi).

De router kan op de volgende manieren worden aangesloten.

Selecteer de verbindingsmethode volgens uw thuisomgeving.



- "Wi-Fi-inst." wordt niet in het menu weergegeven wanneer "Aansluiting" in het menu op "Bekabeld" staat.

## □ Auto-Scan

Selecteer het netwerk waarmee u een verbinding wilt maken uit de lijst met mogelijke netwerken die op de display worden weergegeven.

1. Selecteer het netwerk waarmee u een verbinding wilt maken uit de lijst van draadloze netwerken.  
Selecteer "Opn.scannen" als het netwerk niet kan worden gevonden.
2. Voer uw wachtwoord in en druk op ENTER.



## Deel WiFi instellingen vanaf iOS apparaat

Gebruik uw iOS-apparaat (iPhone/iPod/iPad) om een verbinding te maken met het netwerk. Door uw iOS-apparaat op dit toestel aan te sluiten met het gebruik van Wi-Fi, kan het toestel automatisch worden verbonden met hetzelfde netwerk als uw apparaat.

1. Selecteer “Deel WiFi instellingen vanaf iOS apparaat” op de display.
2. Controleer of uw iOS-apparaat met de draadloze LAN (Wi-Fi)-router is verbonden en selecteer “Marantz ND8006” uit “CONFIGUREER NIEUWE AIRPLAY LUIDSPREKER...” aan de onderkant van het Wi-Fi-configuratiescherm van uw iOS-apparaat.
3. Tik op “Volgende” op het scherm van het iOS-apparaat.



- De firmwareversie van het iOS-apparaat moet iOS 7 of later ondersteunen.

## WPS-router

Gebruik een WPS-compatibele router om de verbinding te maken met behulp van de drukknopmethode.

1. Selecteer “WPS-router” op de display.
2. Schakel naar de WPS-modus door te drukken op de WPS-knop van de router waarmee u wilt verbinden.
  - De tijd voor het indrukken van de knop verschilt afhankelijk van de router.
3. Druk binnen 2 minuten op ENTER.





## □ Handmatig

Voer de naam (SSID) en het wachtwoord in van het netwerk waarmee u wilt verbinden.

1. Stel de volgende items in.

<b>SSID:</b>	Voer de naam in van het draadloos netwerk (SSID).
<b>Beveiliging:</b>	Selecteer de coderingsmethode volgens de coderingsinstelling van het toegangspunt dat u gebruikt.
<b>Wachtwoord:</b>	Voer het wachtwoord in.

2. Selecteer "Test Connectie" aan het einde van de instelling.



- De draadloze LAN-instellingen (Wi-Fi) van dit toestel kunnen ook worden geconfigureerd vanaf een pc of tablet die een draadloze LAN-verbinding ondersteunt.
  1. Houd de INPUT- en BACK-toetsen op het hoofdtoestel ten minste 3 seconden ingedrukt terwijl de stroom is ingeschakeld.
  2. Verbind het draadloos LAN van de pc of tablet die wordt gebruikt met "Marantz ND8006" wanneer het bericht "Sluit uw Wi-Fi-toestel aan op een Wi-Fi-netwerk met de naam "Marantz ND8006"" verschijnt op het display.
  3. Start de browser en typ "192.168.1.16/Settings/" in de URL.
  4. Gebruik de browser voor het invoeren van de instellingen, selecteer "Save Settings" en sluit dan de instellingen af.
- Stel "1" in als standaard voor de sleutel van de router wanneer verbinding met een versleuteld WEP-netwerk wordt gemaakt. (Standaard wordt "1" als sleutel voor dit toestel gebruikt.)



## Instellingen

Configureer het IP-adres.

- Als u een breedbandrouter (DHCP-functie) gebruikt, wordt de informatie die is vereist voor de netwerkverbinding, zoals het IP-adres, automatisch geconfigureerd omdat de DHCP-functie in de standaardinstellingen van dit toestel is ingesteld op "Aan".
- Stel de informatie voor IP-adres, Subnetmasker, Gateway en de DNS-server alleen in wanneer u een vast IP-adres toewijst of wanneer u een verbinding maakt met een netwerk zonder DHCP-functie.

### ■ DHCP

Selecteert hoe u het netwerk aansluit.

<b>Aan</b> (Standaard):	Configureer de netwerkinstellingen automatisch vanaf uw router.
----------------------------	---

<b>Uit:</b>	Configureer de netwerkinstellingen handmatig.
-------------	---

### ■ IP Address

Stel het IP-adres binnen de hieronder getoonde bereiken in.

- De Network Audio-functie kan niet worden gebruikt als andere IP-adressen worden ingesteld.

CLASS A: 10.0.0.1 - 10.255.255.254

CLASS B: 172.16.0.1 - 172.31.255.254

CLASS C: 192.168.0.1 - 192.168.255.254

### ■ Subnet Mask

Wanneer u een xDSL-modem of -aansluitingsadapter rechtstreeks op dit toestel aansluit, moet u het subnetmasker aangeduid in de door uw provider geleverde documentatie invoeren. Normale invoer 255.255.255.0.

### ■ Gateway

Bij aansluiting op een gateway (router) voert u het IP -adres ervan in.

### ■ DNS

Voer het DNS-adres in dat staat vermeld in de documentatie van uw provider.

### ■ Opslaan

Sla de instellingen op



- Controleer de aansluiting en de instellingen opnieuw als u geen toegang krijgt tot het Internet. (🔧 blz. 26)
- Raadpleeg uw ISP (Internet Service Provider) of de plaats waar u de computer heeft gekocht indien u geen internetverbinding kunt maken.



## Diagnose

Wordt gebruikt voor het controleren van de netwerkverbinding.

### ■ Fysieke verbinding

Controleert de fysieke LAN-poortverbinding.

OK

Fout:

De LAN-kabel is niet aangesloten.  
Controleer de aansluiting.



- Als u een verbinding hebt gemaakt met een draadloos LAN, verschijnt "Aansluiting Draadloos (Wi-Fi)".

### ■ Toegang router

Controleert de verbinding van dit toestel met de router.

OK

Fout:

Kan niet communiceren met de router.  
Controleer de routerinstellingen.

### ■ Internettoegang

Controleert of dit toestel internettoegang heeft (WAN).

OK

Fout:

Kan geen internetverbinding maken.  
Controleer de omgeving voor de internetverbinding of de routerinstellingen.



# HEOS-account

HEOS-account-gerelateerde instellingen maken.

HEOS-account is noodzakelijk om HEOS Favorieten te gebruiken.

Het weergegeven menu is afhankelijk van de status van de HEOS-account.

## U hebt zich niet aangemeld

### ■ Ik heb een HEOS-account

Als je al een HEOS-account hebt, geef dan de huidige accountnaam en wachtwoord in om aan te melden.

### ■ Account aanmaken

Als u geen HEOS-account hebt, creëer dan een nieuwe HEOS-account.

### ■ Wachtwoord vergeten

Als u uw wachtwoord bent vergeten, sturen we u een e-mail met instructies over hoe u het opnieuw kan instellen.

## U hebt zich al aangemeld

### ■ Aanmelden als

De huidige aangemelde in HEOS-account wordt weergegeven.

### ■ Verander locatie

Verander de regionale instellingen voor de aangemelde in HEOS-account.

### ■ Verander wachtwoord

Verander het wachtwoord voor de aangemelde in HEOS-account.

### ■ Account verwijderen

Verwijder de aangemelde in HEOS-account.

### ■ Afmelden

Meld je af van de HEOS-account.



# Audio

Audiogerelateerde instellingen maken.

## Filter

Dit apparaat is uitgerust met een functie voor het aanpassen van de geluidskwaliteit zodat gebruikers kunnen genieten van weergave met de gewenste geluidskwaliteit. Dit apparaat ondersteunt het PCM-signaal.

### Filter 1 (Standaard):

Biedt een korte impulsrespons voor zowel pre-echo als voor post-echo. Een grote hoeveelheid audio-informatie zorgt voor een heldere weergave van diepe stereobeelden en de relatieve positie van de geluidsbron.

### Filter 2:

Het kenmerk is bekend als asymmetrische impulsrespons. De post-echo is iets langer dan de pre-echo. De geluidskarakteristieken lijken meer op analogo geluid.

## Lock Range

Als u de “Lock Range” verkleint, krijgt u minder verstoring en een helderder geluid. Als de “Lock Range” echter te veel wordt verkleind, kan dit leiden tot onderbroken geluid en ruis tijdens de weergave of wanneer wordt overgeschakeld naar een nummer met een andere samplingfrequentie. Als dit gebeurt, verbreedt u de “Lock Range”-instelling totdat de muziekweergave normaal klinkt.

### Smal / Middel / Breed



- De fabrieksinstelling voor “Lock Range” verschilt per ingangsbron. Hieronder vindt u de fabrieksinstellingen voor elke ingangsbron.

Standaard	Ingangsbron
Smal	CD
Breed	Afspelen via netwerk / Afspelen via USB-geheugen (USB-A) / Bluetooth / USB-DAC / Coaxial / Optical 1 / Optical 2

- Voor elke ingangsbron wordt een aparte “Lock Range” vastgelegd, behalve voor Afspelen via netwerk, USB-geheugen en Bluetooth, die een gemeenschappelijke instelling hebben.



## Variabele uitgang

U kunt het circuit uitschakelen dat audio vanuit de terminals (VARIABLE) van de analoge audio-uitgangen van dit toestel weergeeft. Hiermee voorkomt u dat het uitgaande audiosignaal van de terminals (FIXED) van de analoge audio-uitgangen wordt beïnvloed. Als u de terminals (VARIABLE) van de analoge audio-uitgang niet gebruikt, zorgt het uitschakelen van deze instelling voor een betere geluidskwaliteit.

**Aan**  
(Standaard): Schakelt variabele audio-uitgang in.

**Uit:** Schakelt variabele audio-uitgang uit.

## Volumelimiet

Stel het maximale volume van het uitgaande audiosignaal van de terminals (VARIABLE) van de analoge audio-uitgangen in.

**Uit**  
(Standaard): Stel geen maximumvolume in.

**95 (+1dB) / 90 (-4dB) / 85 (-9dB) / 80 (-14dB)**

## Digitale uitgang

Wanneer de digitale audio-uitvoer wordt gestart, vermindert een bron van ruis die de geluidskwaliteit beïnvloedt zodat u kunt genieten van geluidswaergave met hogere kwaliteit.

**Aan**  
(Standaard): Digitale audio wordt ingeschakeld.

**Uit:** Digitale audio wordt uitgeschakeld.



- De indicator "DIG. OUT OFF" brandt op de display wanneer deze instelling op "Uit" staat.

## Koptelefoonuitgang

Het gebruik van het koptelefooncircuit kan worden gestopt om het geluid van de koptelefoon, dat het analoge audio-uitgangssignaal kan storen, tot een minimum terug te brengen.

**Aan**  
(Standaard): Koptelefoonuitgang klaar.

**Uit:** Koptelefoonuitgang uit.



- Wanneer u geen hoofdtelefoon gebruikt, kunt u in de modus UIT genieten van een hogere geluidskwaliteit.



## Hoofdtelefoon-versterker Gain-instelling

Stel de versterking in van de hoofdtelefoonversterker. Stel dit in overeenkomstig de impedantie van de aangesloten hoofdtelefoon. Het is aanbevolen dit in te stellen op de zijde “Laag” als de hoofdtelefoon een lage impedantie heeft en op de zijde “Hoog” als deze een hoge impedantie heeft.

<b>Hoog:</b>	Stel de versterking van de hoofdtelefoonversterker in op “Hoog”. Stel in wanneer het volume te laag is, zelfs als de instelling voor versterking op “Middel” staat.
<b>Middel</b> (Standaard):	Stel de versterking van de hoofdtelefoonversterker in op “Middel”.
<b>Laag:</b>	Stel de versterking van de hoofdtelefoonversterker in op “Laag”. Stel in wanneer het volume te hoog is wanneer de instelling voor versterking op “Middel” staat.

### OPMERKING

- Het hoofdtelefoonvolume verschilt afhankelijk van de instelling Hoofdtelefoon-versterker Gain-instelling. Verlaag het volume of demp de audio eerst als u deze instelling wijzigt tijdens het beluisteren van audio.







## De bedieningsmodus van de afstandsbediening op bediening via netwerk-CD-speler instellen

- 1 Houd ENTER en 1 op de afstandsbediening langer dan 5 seconden ingedrukt.



- In het menu moet “Variabele uitgang” op “Aan” staan als u het volume van het uitgaande audiosignaal van de analoge audio-uitgangsaansluitingen wilt aanpassen (VARIABLE). (📖 blz. 102)

## De bedieningsmodus van de afstandsbediening op bediening via versterker instellen

- 1 Houd ENTER en 2 op de afstandsbediening langer dan 5 seconden ingedrukt.



- De bedieningsmodi van de afstandsbediening krijgen weer de standaardinstellingen zodra de batterijen worden verwijderd. Stel de bedieningsmodi van de afstandsbediening opnieuw in nadat u de batterijen hebt vervangen.



# Inhoud

## ■ Tips

Ik wil van filter veranderen om de gewenste geluidskwaliteit te wijzigen	107
Ik wil genieten van analoge uitvoeraudio met hogere kwaliteit	107
Ik wil naar geluid met hoge kwaliteit luisteren	107
Eenvoudige bewerkingen in de uitgeschakelde status	108
Ik wil een eindversterker op dit toestel aansluiten	108
Ik wil niet dat het volume per ongeluk te luid wordt	108

## ■ Probleemoplossing

Voeding wordt niet ingeschakeld/Voeding wordt uitgeschakeld	110
Bewerkingen kunnen niet worden uitgevoerd via de afstandsbediening	111
Er verschijnt niets op het display van dit toestel	111
Er is geen geluid hoorbaar	112
Geluid is onderbroken of er is ruis opgetreden	113
Het gewenste geluid wordt niet weergegeven	115
AirPlay kan niet worden afgespeeld	115
USB-geheugenapparaten kunnen niet worden afgespeeld	117
Bluetooth kan niet worden afgespeeld	118
Internet-radio kan niet worden afgespeeld	119
Muziekbestanden op pc of NAS kunnen niet worden afgespeeld (Muziekserver)	120
Het is niet mogelijk verschillende online services af te spelen	121
Kan geen verbinding maken met draadloos LAN-netwerk	121
Kan geen schijven afspelen	123
PC- of Mac-bestanden kunnen niet worden afgespeeld (USB-DAC)	124
Er kan geen audio worden afgespeeld vanaf digitale apparaten (coaxiaal/optisch)	125
Update/upgrade foutmeldingen	126



## Tips

### Ik wil van filter veranderen om de gewenste geluidskwaliteit te wijzigen

- De filterkenmerken schakelen. (🔍 blz. 101)

### Ik wil genieten van analoge uitvoeraudio met hogere kwaliteit

- Stel “Digitale uitgang” in het menu in op “Uit”. (🔍 blz. 102)
- Druk op de DIMMER-toets om het display uit te schakelen. (🔍 blz. 78)
- Het gebruik van het koptelefooncircuit kan worden gestopt om het geluid van de koptelefoon, dat het analoge audio-uitgangssignaal kan storen, tot een minimum terug te brengen. Stel “Koptelefoonuitgang” in op “Uit” in het menu. (🔍 blz. 102)

### Ik wil naar geluid met hoge kwaliteit luisteren

- De functies afspelen via netwerk en USB-geheugen (USB-A) kunnen worden uitgeschakeld om ruis te voorkomen die de geluidskwaliteit beïnvloedt. Stel “Netwerk & USB-A” in op “Uitgeschakeld” in het menu. (🔍 blz. 93)
- De Wi-Fi-functie kan worden uitgeschakeld om ruis te voorkomen die de geluidskwaliteit beïnvloedt. Stel “draadloos” in op “Uitgeschakeld” in het menu. (🔍 blz. 93)
- Als u de Bluetooth-functie uitschakelt wordt een bron van ruis onderdrukt die de geluidskwaliteit beïnvloedt, zodat u kunt genieten van een geluidswaergave met hoge kwaliteit. Stel “Bluetooth” in op “Uitgeschakeld” in het menu. (🔍 blz. 93)
- U kunt het circuit uitschakelen dat audio vanuit de terminals (VARIABLE) van de analoge audio-uitgangen van dit toestel weergeeft. Hiermee voorkomt u dat het uitgaande audiosignaal van de terminals (FIXED) van de analoge audio-uitgangen wordt beïnvloed. Stel “Variabele uitgang” in op “Uit” in het menu. (🔍 blz. 102)



### Eenvoudige bewerkingen in de uitgeschakelde status

- Druk op de toets ►/|| om het toestel automatisch in te schakelen en de weergave te starten van de laatst geselecteerde ingangsbron.
- Wanneer de “Netwerk controle”-functie is ingesteld op “Aan”, kunt u de weergave of andere bewerkingen uitvoeren via AirPlay of HEOS App. (🔗 blz. 94)

### Ik wil een eindversterker op dit toestel aansluiten

- U kunt een eindversterker op de analoge audio-uitgangsaansluitingen (VARIABLE) op het achterpaneel aansluiten. Stel in het menu “Variabele uitgang” in op “Aan” en stel de bedieningsmodus van de volumetoetsen op de afstandsbediening in op netwerk-CD-speler. Hierdoor kunt u het volume van het uitgaande audiosignaal van de analoge audio-uitgangsaansluitingen (VARIABLE) met de afstandsbediening aanpassen.

### Ik wil niet dat het volume per ongeluk te luid wordt

- Stel de hoogste limiet van het volume voor “Volumelimiet” vooraf in het menu in. Dit voorkomt dat kinderen of anderen het volume per ongeluk te hoog instellen. (🔗 blz. 102)



## Probleemoplossing

---

Als een probleem optreedt, moet u eerst het volgende controleren:

1. Zijn de aansluitingen juist ?
2. Wordt het toestel bediend zoals wordt beschreven in de gebruiksaanwijzing?
3. Werken de andere componenten naar behoren ?



- Als de bovenste stappen 1 t/m 3 dit probleem niet verbeteren, kan het opnieuw starten van het apparaat het probleem verbeteren. Blijf op het toestel op de toets  drukken totdat "Herstart" op het display verschijnt of verwijder het netsnoer uit het toestel en steek het netsnoer vervolgens weer in het toestel.



Als dit toestel niet naar behoren werkt, controleer dan de overeenkomende symptomen in deze sectie.

Als de symptomen niet overeenkomen met deze die hier zijn beschreven, dient u uw leverancier te raadplegen omdat dit kan te wijten zijn aan een fout in dit toestel. Koppel in dit geval onmiddellijk de voeding uit en neem contact op met de winkel waar u dit toestel hebt aangeschaft.



## Voeding wordt niet ingeschakeld/Voeding wordt uitgeschakeld

### De voeding wordt niet ingeschakeld.

- Controleer of de stekker goed in het stopcontact zit. (👉 blz. 30)
- Dit toestel is in de stand-bymodus. Druk op de -toets op het toestel of op de toets POWER  op de afstandsbediening. (👉 blz. 32)

### De voeding wordt automatisch uitgeschakeld.

- De slaaptimer is ingesteld. Schakel de voeding opnieuw in. (👉 blz. 79)
- “Auto Standby” is ingesteld. “Auto Standby” wordt geactiveerd wanneer er geen bewerking wordt uitgevoerd gedurende een bepaalde periode. Om “Auto Standby” uit te schakelen, stelt u “Auto Standby” in het menu in op “Uit”. (👉 blz. 88)



## Bewerkingen kunnen niet worden uitgevoerd via de afstandsbediening

### Bewerkingen kunnen niet worden uitgevoerd via de afstandsbediening.

- De batterijen zijn op. Plaats nieuwe batterijen. (👉 blz. 7)
- Bedien de afstandsbediening binnen een afstand van ongeveer 7 m vanaf dit toestel en in een hoek van 30°. (👉 blz. 7)
- Verwijder alle obstakels tussen dit toestel en de afstandsbediening.
- Plaats de batterijen in de juiste richting en let op de ⊕- en ⊖-aanduidingen. (👉 blz. 7)
- Er schijnt een sterk licht op de afstandsbedieningssensor van het toestel (direct zonlicht, spotje, enz.). Zet het toestel op een plaats waar de afstandsbedieningssensor niet blootstaat aan direct zonlicht.
- Wanneer u een 3D-videoapparaat gebruikt, zal de afstandsbediening van dit toestel mogelijk niet werken vanwege effecten van de infrarood communicatie tussen eenheden (zoals tv en kijken met een 3D-bril). Pas in dat geval de richting van de eenheden met de 3D-communicatiefunctie en hun afstand aan om ervoor te zorgen dat ze de werking van de afstandsbediening van dit toestel niet beïnvloeden.
- Wanneer u dit toestel onafhankelijk gebruikt, moet u de schakelaar instellen op INTERNAL. (👉 blz. 29)

## Er verschijnt niets op het display van dit toestel

### De display is uit.

- Druk op de DIMMER-toets en wijzig de instelling naar iets anders dan Uit. (👉 blz. 78)



## Er is geen geluid hoorbaar

### Er wordt geen geluid weergegeven. Of het geluid is vervormd.

- Controleer de aansluitingen van alle apparaten. (🔍 blz. 20)
- Sluit de aansluitkabels stevig aan.
- Controleer of de ingangen en uitgangen niet omgekeerd zitten.
- Controleer de kabels op schade.
- Controleer de functie en bediening van de functie van de versterker en pas indien nodig aan.
- Als u aansluit op een apparaat met digitale audio-ingangen, stelt u “Digitale uitgang” in op “Aan”. (🔍 blz. 102)
- Als u een koptelefoon gebruikt, controleer dan dat “Koptelefoonuitgang” is ingesteld op “Aan” in het menu. Er wordt geen geluid uitgevoerd naar de koptelefoonuitgang als “Uit” is ingesteld. (🔍 blz. 102)
- Stel in het menu “Variabele uitgang” in op “Aan” wanneer u een eindversterker op de analoge audio-uitgangsaansluitingen (VARIABLE) aansluit. (🔍 blz. 102)





## Geluid is onderbroken of er is ruis opgetreden

**Tijdens het afspelen van internet-radio of het USB-geheugenapparaat, wordt het geluid af en toe onderbroken.**

- Wanneer de overdrachtsnelheid van het USB-geheugenapparaat langzaam is, kan het geluid af en toe worden onderbroken.
- De netwerkcommunicatiesnelheid is langzaam of de radiozender is bezet.

**Het geluid wordt onderbroken tijdens het afspelen van tracks die op een computer zijn opgeslagen.**

- Start geen andere toepassingen dan de spelerssoftware terwijl u muziek afspeelt op uw computer.
- Afhankelijk van de hardware- of softwareconfiguratie van de gebruikte computer kan het geluid worden onderbroken.

**Wanneer u een gesprek voert op een mobiele telefoon, treedt er ruis op in de audio-uitgang op dit toestel.**

- Wanneer u een gesprek voert, moet u een afstand van minstens 20 cm aanhouden tussen de mobiele telefoon en dit toestel.

**Tijdens het afspelen vanaf de CD-R/CD-RW, wordt het geluid af en toe onderbroken.**

- Het geluid kan worden overgeslagen tijdens de weergave van een CD-R/CD-RW die een audiobron met hoge resolutie bevat.
- Dit kan worden veroorzaakt door slechte opnameomstandigheden of de schijf zelf is mogelijk van slechte kwaliteit. Gebruik een goed opgenomen schijf.



**Het geluid wordt afgesneden wanneer u een Wi-Fi-verbinding gebruikt.**

- De frequentieband die wordt gebruikt door het draadloos LAN, wordt ook gebruikt door magnetrons, draadloze telefoons, draadloze gamecontrollers en andere draadloze LAN-apparaten. Door het gelijktijdige gebruik van dergelijke apparaten en dit toestel, kan het geluid worden afgesneden door elektronische storing. Het afgesneden geluid kan worden verbeterd met de volgende methoden. (👉 [blz. 26](#))
  - Installeer apparaten die storing veroorzaken, uit de buurt van dit toestel.
  - Schakel de voeding naar apparaten die storing veroorzaken uit.
  - Wijzig de instellingen van het routerkanaal waarop dit toestel is aangesloten. (Raadpleeg de instructiehandleiding van de draadloze router voor details over het wijzigen van het kanaal.)
  - Schakel over naar een bedrade LAN-verbinding.
- Vooral wanneer u grote muziekbestanden afspeelt, kan het weergavegeluid, afhankelijk van uw draadloze LAN-omgeving, worden onderbroken. Maak in dit geval de bekabelde LAN-verbinding. (👉 [blz. 95](#))

**Geluid is onderbroken of er is ruis opgetreden.**

- De “Lock Range” in het menu is te klein. Vergroot de “Lock Range” tijdens het afspelen totdat de muziek normaal klinkt. (👉 [blz. 101](#))



## Het gewenste geluid wordt niet weergegeven

### Het volume verhoogt niet.

- Het maximum volume van het uitgaande audio signaal van de terminals (VARIABLE) van de analoge audio-uitgangen is te laag ingesteld. Stel het maximumvolume in via "Volumelimiet" in het menu. (🔧 blz. 102)

### Hoofdtelefoonvolume is laag.

- Schakel "Hoofdtelefoon-versterker Gain-instelling" naar "Hoog" als u een hoofdtelefoon met een hoge impedantie of een lage gevoeligheid gebruikt. (🔧 blz. 103)

## AirPlay kan niet worden afgespeeld

### Het AirPlay pictogram wordt niet in iTunes of op de iTunes / iPhone / iPod touch / iPad getoond.

- Dit toestel en de PC / iPhone / iPod touch / iPad zijn niet met hetzelfde netwerk (LAN) verbonden. Sluit deze aan op hetzelfde LAN als dit toestel. (🔧 blz. 26)
- De firmware op iTunes / iPhone / iPod touch / iPad is niet compatibel met AirPlay. Werk de firmware bij naar de nieuwste versie.
- Stel "Netwerk & USB-A" in het menu in op "Ingeschakeld". De AirPlay-functie werkt niet wanneer "Netwerk & USB-A" is "Uitgeschakeld". (🔧 blz. 93)

### Er wordt geen audio weergegeven.

- Het volume op iTunes / iPhone / iPod touch / iPad is ingesteld op het minimumniveau. Het volume van de uitgaande audio van de analoge audio-uitgangsaansluitingen (VARIABLE) is gekoppeld aan het volume van uw iTunes / iPhone / iPod touch / iPad. Stel een juist volumeniveau in.
- De AirPlay-weergave wordt niet uitgevoerd of dit toestel is niet geselecteerd. Klik op het AirPlay-pictogram op het iTunes / iPhone / iPod touch / iPadscherm en selecteer dit toestel. (🔧 blz. 73)



**Audio wordt onderbroken tijdens de AirPlay-weergave op iPhone / iPod touch / iPad.**

- Sluit de toepassing die op de achtergrond van de iPhone/iPod touch/iPad wordt uitgevoerd en speel vervolgens af met AirPlay.
- Sommige externe factoren kunnen de draadloze verbinding beïnvloeden. Wijzig de netwerkgeving door maatregelen te treffen, zoals het verkorten van de afstand vanaf het draadloos LAN-toegangspunt.

**iTunes kan niet worden afgespeeld via de afstandsbediening.**

- Schakel het selectievakje “iTunes-audio regelen vanaf netwerkluidsprekers toestaan” in iTunes in. Daarna kunt u afspelen, pauzeren en bewerkingen overslaan via de afstandsbediening.



## USB-geheugenapparaten kunnen niet worden afgespeeld

### Het USB-geheugenapparaat wordt niet herkend.

- Koppel het USB-geheugenapparaat los en sluit het opnieuw aan. (🔗 blz. 25)
- USB-geheugenapparaten die compatibel zijn met de massaopslagklasse worden ondersteund.
- Dit toestel biedt geen ondersteuning via een USB-hub. Sluit het USB-geheugenapparaat direct aan op de USB-poort.
- Het USB-geheugenapparaat moet worden geformatteerd naar FAT16 of FAT32.
- Niet alle USB-geheugenapparaten zullen gegarandeerd werken. Sommige USB-geheugenapparaten worden niet herkend. Wanneer u gebruik maakt van een draagbare harde schijf die compatibel is met de USB-aansluiting die voeding vereist van een wisselstroomadapter, gebruikt u de wisselstroomadapter die bij de harde schijf is geleverd.
- Stel "Netwerk & USB-A" in het menu in op "Ingeschakeld". De functie Afspelen via USB-geheugenapparaat werkt niet wanneer "Netwerk & USB-A" is "Uitgeschakeld". (🔗 blz. 93)

### De bestanden op het USB-geheugenapparaat worden niet weergegeven.

- Bestanden van een type dat niet wordt ondersteund door dit toestel, worden niet weergegeven. (🔗 blz. 39)
- Dit toestel kan bestanden met een maximum van acht maplagen weergeven. Er kunnen ook maximaal 5000 bestanden (mappen) worden weergegeven voor elke laag. Wijzig, indien nodig, de mapstructuur van het USB-geheugenapparaat.
- Wanneer er meerdere partities op het USB-geheugenapparaat bestaan, worden alleen bestanden op de eerste partitie weergegeven.

### iOS- en Androidapparaten worden niet herkend.

- De USB-poort van dit toestel biedt geen ondersteuning voor het afspelen vanaf iOS- en Androidapparaten.

### De bestanden op een USB-geheugenapparaat kunnen niet worden weergegeven.

- De bestanden worden gemaakt in een formaat dat niet wordt ondersteund door dit toestel. Controleer de formaten die worden ondersteund door dit toestel. (🔗 blz. 131)
- U probeert een bestand af te spelen dat auteursrechtelijk beschermd is. Bestanden met auteursrechtbeveiliging kunnen met dit toestel niet worden weergegeven.
- Weergave is misschien onmogelijk indien het albumartbestand groter dan 2 MB is.



## Bluetooth kan niet worden afgespeeld

### Er kunnen geen Bluetooth-apparaten op dit toestel worden aangesloten.

- De Bluetooth-functie is niet ingeschakeld in het Bluetooth-apparaat. Raadpleeg de gebruiksaanwijzing van het Bluetooth-apparaat om de Bluetooth-functie in te schakelen.
- Breng het Bluetooth-apparaat dicht bij dit toestel.
- Het Bluetooth-apparaat kan geen verbinding maken met dit toestel als het niet compatibel is met het A2DP-profiel.
- Schakel de voeding van het Bluetooth-apparaat uit en in en probeer het opnieuw.
- Stel "Bluetooth" in het menu in op "Ingeschakeld". De Bluetooth-functie werkt niet wanneer "Bluetooth" "Uitgeschakeld" is.  
( blz. 93)

### Het geluid wordt afgesneden.

- Breng het Bluetooth-apparaat dicht bij dit toestel.
- Verwijder de obstructies tussen het Bluetooth-apparaat en dit toestel.
- Om elektromagnetische storing te voorkomen, moet u dit toestel ver van magnetrons, ovens, draadloze LAN-apparaten en ander Bluetooth-apparaten plaatsen.
- Sluit het Bluetooth-apparaat opnieuw aan.



## Internet-radio kan niet worden afgespeeld

### Er wordt geen lijst weergegeven van zendstations.

- De LAN-kabel is niet goed aangesloten of er is geen netwerkverbinding. Controleer de verbindingstatus. (🔍 blz. 26)
- Voer de diagnostische netwerkmodus uit.

### Geen weergave van internetradio.

- De geselecteerde radiozender zendt uit in een formaat dat niet wordt ondersteund door dit toestel. Formaten die in dit toestel kunnen worden afgespeeld, zijn WMA, MP3 en MPEG-4 AAC. (🔍 blz. 137)
- De firewallfunctie is ingeschakeld op de router. Controleer de firewallinstelling.
- Het IP-adres is niet goed ingesteld. (🔍 blz. 98)
- Controleer of de voeding van de router is ingeschakeld.
- Om het IP-adres automatisch te verkrijgen, schakelt u de DHCP-serverfunctie in op de router. Stel ook de DHCP-instelling in op "Aan" op dit toestel. (🔍 blz. 98)
- Om het IP-adres handmatig te verkrijgen, stelt u het IP-adres in op dit toestel. (🔍 blz. 98)
- Sommige radiozenders zijn stil gedurende een bepaalde periode. In dat geval wordt geen audio uitgevoerd. Wacht even en selecteer dezelfde radiozender of selecteer een andere zender. (🔍 blz. 35)
- De geselecteerde radiozender is niet in dienst. Selecteer een radiozender in dienst.

### Er kan geen verbinding worden gemaakt met favoriete zenders.

- De zender verzorgt geen uitzendingen meer. Registreer radiozenders in de service.



## Muziekbestanden op pc of NAS kunnen niet worden afgespeeld (Muziekserver)

### De op een computer opgeslagen bestanden kunnen niet worden weergegeven.

- De bestanden zijn opgeslagen in een formaat die niet wordt ondersteund. Sla de bestanden op een in formaat dat wordt ondersteund. (👉 blz. 136)
- Bestanden met auteursrechtbeveiliging kunnen met dit toestel niet worden weergegeven.
- De instellingen voor het delen van media op de server of de NAS laten dit toestel niet toe. Wijzig de instellingen om dit toestel in het systeem op te nemen. Raadpleeg de handleiding die bij de NAS of de server is geleverd voor details.

### De server kon niet worden gevonden of de verbinding met de server kon niet tot stand worden gebracht.

- Het verkeer wordt geblokkeerd door de firewall van de computer of de router. Controleer de instellingen van de firewall van de computer of de router.
- De computer is niet ingeschakeld. Schakel de computer in.
- De server draait niet. Start de server.
- Het IP-adres van dit toestel is niet correct. Controleer het IP-adres van dit toestel. (👉 blz. 93)

### Bestanden op pc of NAS worden niet weergegeven.

- Bestanden van een type dat niet wordt ondersteund door dit toestel, worden niet weergegeven. (👉 blz. 136)

### Muziek die is opgeslagen op een NAS, kan niet worden afgespeeld.

- Als u een NAS gebruikt volgens de DLNA-standaard, schakelt u de DLNA-serverfunctie in de NAS-instelling in.
- Als u een NAS gebruikt die niet voldoet aan de DLNA-standaard, moet u de muziek afspelen via een pc. Stel de functie voor het delen van media van Windows Media Player in en voeg NAS toe aan de geselecteerde afspeelmap.
- Als de verbinding beperkt is, stelt u de audio-apparatuur in als het verbindingsdoel.





## Het is niet mogelijk verschillende online services af te spelen

**Het is niet mogelijk verschillende online services af te spelen.**

- De online service is mogelijk stopgezet.

## Kan geen verbinding maken met draadloos LAN-netwerk

**Toegang tot het netwerk is onmogelijk.**

- De netwerknaam (SSID), het wachtwoord en de coderingsinstelling zijn niet correct ingesteld. Configureer de netwerkinstellingen volgens de instellingsdetails van dit toestel. (👉 blz. 97)
- Verkort de afstand vanaf het draadloos LAN-toegangspunt en verwijder alle obstructies om eerst de toegang te verbeteren voordat u opnieuw verbindt. Plaats het toestel weg van magnetrons en andere netwerktoegangspunten.
- Configureer de zenderinstellingen voor het toegangspunt, weg van kanalen die worden gebruikt door andere netwerken.
- Dit toestel is niet compatibel met WEP (TSN).



**Kan geen verbinding maken met WPS-router.**

- Controleer of de WPS-modus van de router werkt.
- Druk op de WPS-toets op de router en druk vervolgens binnen 2 minuten op ENTER.
- Er is een router of instellingen die compatibel zijn met WPS 2.0-standaarden vereist. Stel de coderingstijd in op “Geen”, WPA-PSK(AES) of WPA2-PSK(AES). (🔍 blz. 96)
- Als de routercoderingsmethode WEP/WPA-TKIP/WPA2-TKIP is, kunt u geen verbinding maken via de WPS- toets op de router. Gebruik in dit geval de methode “Auto-Scan” of “Handmatig” om een verbinding te maken.

**Kan geen verbinding maken met het netwerk met iPhone/iPod touch/iPad.**

- Werk de iPhone/iPod touch/iPad-firmware bij naar de nieuwste versie.
- Wanneer u de instellingen configureert via een draadloze verbinding, moet iOS 7 of later worden ondersteund.



## Kan geen schijven afspelen

**Kan niet afspelen wanneer de afspeeltoets wordt ingedrukt of kan een specifiek deel van de schijf niet correct afspelen.**

- De schijf is vuil of heeft krassen. Reinig de schijf of plaats een andere schijf. (👉 [blz. 134](#))

**Kan geen CD-R/CD-RW afspelen.**

- Schijven kunnen niet worden afgespeeld tenzij ze zijn voltooid. Gebruik een voltooide schijf. (👉 [blz. 128](#))
- Dit kan worden veroorzaakt door slechte opnameomstandigheden of de schijf zelf is mogelijk van slechte kwaliteit. Gebruik een goed opgenomen schijf.
- De bestanden worden gemaakt in een formaat dat niet wordt ondersteund door dit toestel. Controleer de formaten die worden ondersteund door dit toestel. (👉 [blz. 129](#))

**“Geen Disc” wordt weergegeven.**

- “Geen Disc” wordt weergegeven als de schijf ondersteboven is geladen of als er geen schijf is geladen. (👉 [blz. 133](#))

**“Niet ondersteund” wordt weergegeven.**

- “Niet ondersteund” wordt weergegeven als een schijf wordt geladen die niet kan worden afgespeeld. (👉 [blz. 133](#))



## PC- of Mac-bestanden kunnen niet worden afgespeeld (USB-DAC)

### Dit toestel wordt niet herkend op de computer.

- Sluit de USB-kabel opnieuw aan op de USB-poort op uw computer. Wanneer dit toestel nog steeds niet wordt herkend tijdens het opnieuw aansluiten, sluit u het aan op een andere USB-poort. (🔗 [blz. 24](#))
- Start uw computer opnieuw op.
- Controleer het besturingssysteem van uw computer. (🔗 [blz. 62](#))
- Wanneer uw computer werkt op Windows, moet een specifiek stuurprogramma worden geïnstalleerd. (🔗 [blz. 62](#))

### Dit toestel is niet geselecteerd als het weergaveapparaat.

- Selecteer dit toestel als het weergaveapparaat in de geluidinstellingen op de computer. (🔗 [blz. 61](#))

### “Ontkoppel signaal” wordt weergegeven.

- Wanneer digitale audiosignalen niet goed kunnen worden gedetecteerd, wordt “Ontkoppel signaal” weergegeven. (🔗 [blz. 70](#))

### “Niet ondersteund” wordt weergegeven.

- “Niet ondersteund” wordt weergegeven wanneer wanneer audiosignalen die niet worden ondersteund door dit toestel, worden ingevoerd. Controleer de instellingen op uw computer of spelerssoftware. (🔗 [blz. 70](#))
- Als u een Mac OS gebruikt, controleer dan met Audio MIDI-instelling (🔗 [blz. 70](#)) of de ND8006-indeling op lager dan 384000,0 Hz is ingesteld.



## Er kan geen audio worden afgespeeld vanaf digitale apparaten (coaxiaal/optisch)

### “Ontkoppel signaal” wordt weergegeven.

- Wanneer digitale audiosignalen niet goed kunnen worden gedetecteerd, wordt “Ontkoppel signaal” weergegeven. (🔊 blz. 71)

### “Niet ondersteund” wordt weergegeven.

- “Niet ondersteund” wordt weergegeven wanneer wanneer audiosignalen die niet worden ondersteund door dit toestel, worden ingevoerd. Controleer het formaat van het audio-uitgangssignaal van uw digitaal apparaat. (🔊 blz. 71)



## Update/upgrade foutmeldingen

Wanneer een update/upgrade wordt onderbroken of mislukt, wordt er een foutmelding weergegeven.

Display	Beschrijving
<b>Connection failed. Please check your network, then try again.</b>	De netwerkverbinding is onstabiel. De verbinding met de server is mislukt. Controleer uw netwerkverbinding en probeer de update opnieuw uit te voeren.
<b>Update failed. Please check your network, then try again.</b>	Het downloaden van de firmware is mislukt. Controleer uw netwerkverbinding en probeer de update opnieuw uit te voeren.
<b>Upgrade failed. Please check your network, then try again.</b>	Het downloaden van de firmware is mislukt. Controleer uw netwerkomgeving en probeer de upgrade opnieuw uit te voeren.
<b>Please check your network, unplug and reconnect the power cord, and try again.</b>	De update is mislukt. Houd  op de hoofdeenheid langer dan 5 seconden ingedrukt of koppel het netsnoer los en sluit deze opnieuw aan. De update wordt automatisch opnieuw gestart.
<b>Please contact customer service in your area.</b>	Dit toestel is mogelijk defect. Neem contact op met onze klantendienst in uw regio.



## Netwerkinstellingen opnieuw instellen

Als er geen netwerkinhoud afgespeeld kan worden of het toestel geen verbinding met netwerk kan maken, kan het herstarten van het toestel het probleem verbeteren. Wij adviseren het toestel opnieuw te starten voordat u de instellingen terugzet naar de standaardinstellingen. (👉 blz. 109)

Als de bewerkingen door het opnieuw starten van het toestel niet worden verbeterd, dient u de onderstaande stappen te volgen.

Netwerkinstellingen worden opnieuw ingesteld naar de standaard fabriekswaarden. Geef de instellingen opnieuw op.

Hoewel, het menu "Audio" instellingen worden niet opnieuw ingesteld.

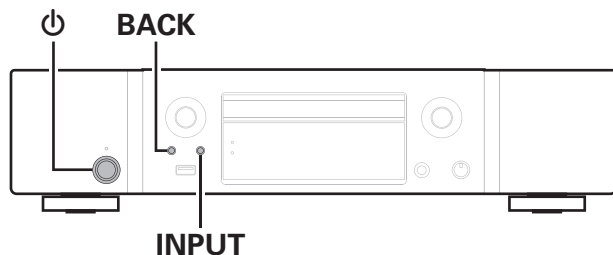



- 1 Druk op  om het toestel aan te zetten.
- 2 Druk op INPUT om "Internet Radio", "Music Servers" of "USB Music" te selecteren.
- 3 Houdt  en BACK van het hoofdapparaat minstens 3 seconden tegelijkertijd ingedrukt.
- 4 Neem uw vingers van de twee knoppen wanneer "Even geduld..." verschijnt op het display.
- 5 "Klaar" wordt op het display getoond wanneer reset voltooid is.

### OPMERKING

- Schakel de stroom niet uit vooraleer de reset voltooid is.



## Discs afspelen

Afspeelbare media	
CD	
CD-R	
CD-RW	

### OPMERKING

- Sommige schijven en sommige opnameformaten kunnen niet worden afgespeeld.
- Niet-voltooide schijven kunnen niet worden afgespeeld.

## Bestanden

Alleen CD-R's en CD-RW's die worden gebrand in onderstaande indeling kunnen worden afgespeeld.

### ■ Indeling van de CD-brander software

ISO9660 level 1

- CD's die worden gebrand in een andere indeling zijn mogelijk niet goed afspeelbaar.

### ■ Maximaal aantal afspeelbare bestanden en mappen

Totaal aantal mappen en bestanden : 512

Maximaal aantal mappen: 256

### ■ Bestandsindeling

MPEG-1 Audio Layer-3

WMA (Windows Media Audio)

### ■ Labelgegevens

ID3-TAG (ver.1.x en 2.x)

META-tag (Compatibel met titel, artiest- en albumnamen)





## ■ Specificaties van ondersteunde bestanden

	Bemonsteringsfrequentie	Bitsnelheid	Extensie
<b>MP3</b>	44,1/48 kHz	32 – 320 kbps	.mp3
<b>WMA</b>	44,1/48 kHz	64 – 192 kbps	.wma

### OPMERKING

- Sla muziekbestanden op met de bestandsextensie. Bestanden die een andere of geen extensie hebben, kunnen niet worden afgespeeld.
- Mac OS-bestanden met bestandsnamen die beginnen met “\_” zijn geen muziekgegevens en kunnen niet worden afgespeeld.
- Opnamen die door uzelf zijn gemaakt, zijn alleen voor uw privégebruik en mogen in overeenstemming met de wetgeving op auteursrechten op geen enkele andere manier zonder toestemming van de houder van de auteursrechten worden gebruikt.

## Weergavevolgorde van muziekbestanden

Wanneer er meerdere mappen zijn die muziekbestanden bevatten, wordt de weergavevolgorde van de mappen automatisch ingesteld wanneer dit toestel de media leest. De bestanden in elke map worden afgespeeld in de volgorde waarin de bestanden op de media zijn opgenomen, vanaf de oudste datum en het oudste tijdstip.

### CD-R/CD-RW

Voor de weergave van CD-R- of CD-RW- bestanden worden bestanden in de eerste map op de eerste partitie afgespeeld. Daarna volgen de mappen op de tweede partitie in de map, dan de volgende op de derde partitie enz. in deze volgorde. Daarna worden overeenkomstig de bestanden op een andere eerste partitie weergegeven.



- De afspeelvolgorde die op een pc wordt weergegeven kan afwijken van de werkelijke afspeelvolgorde.
- De afspeelvolgorde met een CD-R/CD-RW kan afwijken, afhankelijk van de schrijfssoftware.



## Over schijven en bestanden

Muziekbestanden die zijn opgenomen op CD-R/CD-RW worden opgesplitst in grote segmenten (mappen) en kleine segmenten (bestanden). Bestanden worden opgeslagen in mappen en mappen kunnen voor opslag in een hiërarchie worden geplaatst. Het toestel kan maximaal 8 mapniveaus herkennen.

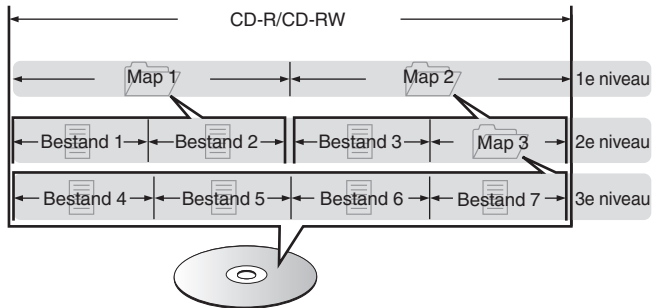

- Wanneer u muziekbestanden enz. op een CD-R/CD-RW-schijf schrijft, stelt u het formaat voor het schrijven van de software in op "ISO9660". De bestanden worden mogelijk niet goed weergegeven als ze in andere indelingen zijn opgenomen. Raadpleeg de instructies van uw schrijfssoftware voor meer informatie.



## USB-geheugenapparaten afspelen

- Dit toestel is compatibel met MP3 ID3-tag (ver. 2) normen.
- Dit toestel is compatibel met WMA META-tags.
- Als de beeldgrootte (pixels) van een albumkunstwerk groter is dan 500 × 500 (WMA/MP3/Apple Lossless/DSD) of 349 × 349 (MPEG-4 AAC), wordt de muziek mogelijk niet goed afgespeeld.

### ■ Specificaties van ondersteunde bestanden

	Bemonsteringsfrequentie	Bitsnelheid	Extensie
WMA*1	32/44,1/48 kHz	48 – 192 kbps	.wma
MP3	32/44,1/48 kHz	32 – 320 kbps	.mp3
WAV	32/44,1/48/88,2/ 96/176,4/192 kHz	–	.wav
MPEG-4 AAC*1	32/44,1/48 kHz	48 – 320 kbps	.aac/.m4a
FLAC	44,1/48/88,2/ 96/176,4/192 kHz	–	.flac
Apple Lossless*2	44,1/48/88,2/ 96/176,4/192 kHz	–	.m4a
DSD	2,8/5,6 MHz	–	.dsf/.dff

\*1 Met dit toestel kunnen alleen bestanden zonder auteursrechtbeveiliging worden weergegeven. Content die wordt gedownload van betaalsites op internet zijn meestal beschermd met auteursrechtbeveiliging. Bovendien kunnen, afhankelijk van de computerinstellingen, WMA-gecodeerde bestanden bij het rippen van b.v. een CD met een vorm auteursrechtbeveiliging zijn beschermd.

\*2 De Apple Lossless Audio Codec (ALAC)-decoder wordt geleverd met de Apache-licentie, versie 2.0 (<http://www.apache.org/licenses/LICENSE-2.0>).



## ■ Maximaal aantal afspeelbare bestanden en mappen

Hieronder vindt u de limieten voor het aantal mappen en bestanden dat kan worden weergegeven door dit toestel.

Item \ Media	USB- geheugenapparaat
Aantal mapniveaus *1	8 niveaus
Aantal mappen	500
Aantal bestanden*2	5000

\*1 De limiet omvat de hoofdmap.

\*2 Het toelaatbare aantal bestanden kan verschillen, afhankelijk van de capaciteit van het USB-geheugenapparaat en de bestandsgrootte.

### OPMERKING

- De digitale audio-uitgang stopt tijdens de weergave van de DSD-bestanden.



## Waarschuwingen over het gebruik van media

### Een schijf plaatsen

- Plaats de schijf met de bedrukte zijde naar boven gericht.
- Zorg ervoor dat de schijflade volledig geopend is wanneer u de schijf laadt.
- Plaats de schijven horizontaal, 12 cm schijven in de buitenste ladegeleiding (Afbeelding 1), 8 cm schijven in de binnenste ladegeleiding (Afbeelding 2).

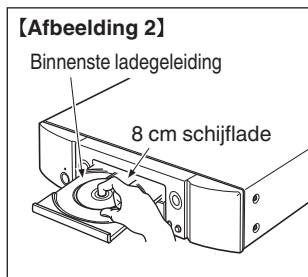
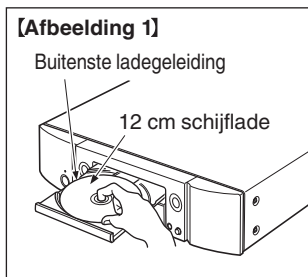

- Plaats 8 cm schijflades in de binnenste ladegeleider zonder een adapter te gebruiken.



- “Niet ondersteund” wordt weergegeven als een schijf wordt geladen die niet kan worden afgespeeld.
- “Geen Disc” wordt weergegeven als de schijf ondersteboven is geladen of als er geen schijf is geladen.

#### OPMERKING

- Leg slechts één schijf tegelijk in de schijflade. Als er twee of meer schijven geplaatst worden, kan de lade beschadigd worden en kunnen er krassen op de schijven ontstaan.
- Plaats geen beschadigde, kromgetrokken of met lijm geplakte schijven in de lade.
- Gebruik geen schijven met loszittend plakband, schijven waarvan het label loslaat of schijven met restanten van plakband of labels die zijn verwijderd. Dergelijke schijven kunnen vast komen te zitten en de speler beschadigen.
- Gebruik geen schijven met bijzondere vormen: deze kunnen het toestel beschadigen.



- Duw de schijflade niet handmatig in wanneer de electriciteit is uitgeschakeld. Dit kan het toestel beschadigen.
- Als u het toestel lange tijd laat staan in een kamer met rook van sigaretten enz., kan het oppervlak van de optische pickup vuil worden waardoor de signalen niet meer naar behoren kunnen worden gelezen.



## Over het hanteren van media

- Voorkom dat er vingerafdrukken, vuil of vet op de schijven komen.
- Neem de schijven voorzichtig uit de hoes om krassen te voorkomen.
- Schijven niet buigen of verhitten.
- Het gat in het midden van de schijf niet groter maken.
- Schrijf niet met pen of potlood, enz. op de kant met het (gedrukte) label en plak geen nieuwe labels op de schijven.
- Er kan zich condens vormen op schijven als ze plots van een koude plaats (bijvoorbeeld buitenshuis) naar een warme plaats worden verplaatst. Probeer de schijven echter niet te drogen met een haardroger, enz.
- Werp het USB-geheugenapparaat niet uit of schakel het toestel niet uit terwijl het USB-geheugenapparaat wordt afgespeeld. Dit kan resulteren in storing of verlies van de gegevens op het USB-geheugenapparaat.
- Probeer het USB-geheugenapparaat niet te openen of te wijzigen.
- Het USB-geheugenapparaat en de bestanden kunnen worden beschadigd door statische elektriciteit. Raak de metalen contacten van het USB-geheugenapparaat niet aan met uw vingers.
- Gebruik geen vervormd USB-geheugenapparaat.
- Na gebruik moet u eventuele schijven of het USB-geheugenapparaat verwijderen en opslaan in een geschikte hoes om stof, krassen en vervorming te voorkomen.
- Schijven niet op de volgende plaatsen bewaren:
  1. Op plaatsen waar ze gedurende langere tijd aan direct zonlicht worden blootgesteld
  2. Op vochtige of stoffige plaatsen
  3. Op plaatsen waar ze worden blootgesteld aan de hitte van verwarmingstoestellen, enz.

## Het reinigen van schijven

- Voordat de schijf wordt gebruikt, moeten vingerafdrukken of vuil worden verwijderd.
- Gebruik een los verkrijgbaar reinigungssetje voor schijven of een zachte doek om de schijf te reinigen.



Veeg altijd voorzichtig vanuit het midden naar de rand van de schijf.

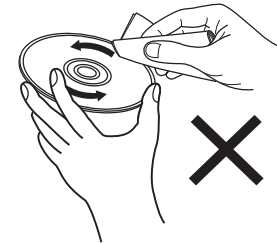

Niet met een draaiende beweging reinigen of afnemen.

### OPMERKING

- Gebruik geen reinigungs-sprays, antistatische vloeistoffen of benzeen, verdunningsmiddelen of andere oplosmiddelen.



## D/A-converter

### ■ Specificaties van ondersteunde audioformaten

#### □ USB-DAC

	Samplingsfrequentie	Bitlengte
DSD (2-kanaals)	2,8/5,6/ 11,2 MHz	1-bits
Lineaire PCM (2-kanaals)	44,1/48/88,2/96/ 176,4/192/352,8/ 384 kHz	16/24/32 bits

#### OPMERKING

- De digitale audio-uitvoer stopt tijdens de weergave van DSD-signalen en lineaire PCM-signalen met een bemonsteringsfrequentie van 352,8/384 kHz.

#### □ Coaxiaal/optisch

	Samplingsfrequentie	Bitlengte
Lineaire PCM (2-kanaals)	32/44,1/48/88,2/96/ 176,4/192 kHz	16/24-bits

## Een Bluetooth-apparaat afspelen

Dit toestel biedt ondersteuning voor het volgende Bluetooth-profiel.

- A2DP (Advanced Audio Distribution Profile):  
Wanneer een Bluetooth-apparaat dat deze standaard ondersteunt, wordt aangesloten, kunnen mono en stereo geluid met hoge kwaliteit worden gestreamd.
- AVRCP (Audio/Video Remote Control Profile):  
Wanneer een Bluetooth-apparaat die deze standaard ondersteunt, wordt aangesloten, kan het Bluetooth-apparaat worden bediend vanaf dit toestel.

### ■ Over Bluetooth-communicatie

Het uitzenden van radiogolven vanaf dit toestel kan storingen veroorzaken in de werking van medische apparatuur. Zorg dat u de voeding van dit toestel en het Bluetooth-apparaat uitschakelt op de volgende locaties omdat storing van radiogolven defecten kan veroorzaken.

- Ziekenhuizen, treinen, vliegtuigen, tankstations en plaatsen waar ontbrandbare gassen worden gegenereerd.
- Dichtbij automatische deuren en brandalarmen



## Bestanden die op een PC en NAS zijn opgeslagen, afspelen

- Dit toestel is compatibel met MP3 ID3-tag (ver. 2) normen.
- Dit toestel is compatibel met WMA META-tags.
- Als de beeldgrootte (pixels) van een albumkunstwerk groter is dan 500 × 500 (WMA/MP3/WAV/FLAC) of 349 × 349 (MPEG-4 AAC), wordt de muziek mogelijk niet goed afgespeeld.
- Voor het via het netwerk weergeven van muziekbestanden is een server of serversoftware vereist waarmee distributie van de compatibele formaten mogelijk is.

Voor het afspelen van genoemde audioformaten via een netwerk, bijvoorbeeld Twonky Media Server of jRiver Media Server, moet serversoftware geïnstalleerd worden op uw computer of NAS voor volledige ondersteuning. Er is ook andere serversoftware beschikbaar. Gelieve de ondersteunde formaten na te kijken.

### ■ Technische gegevens van ondersteunde bestanden

	Samplingfrequentie	Bitsnelheid	Extensie
WMA*1	32/44,1/48 kHz	48 – 192 kbps	.wma
MP3	32/44,1/48 kHz	32 – 320 kbps	.mp3
WAV	32/44,1/48/88,2/96/176,4/192 kHz	–	.wav
MPEG-4 AAC*1	32/44,1/48 kHz	48 – 320 kbps	.aac/.m4a
FLAC	44,1/48/88,2/ 96/176,4/192 kHz	–	.flac
Apple Lossless*2	44,1/48/88,2/ 96/176,4/192 kHz	–	.m4a
DSD	2,8/5,6 MHz	–	.dsf/.dff

\*1 Met dit toestel kunnen alleen bestanden zonder auteursrechtbeveiliging worden weergegeven.

Content die wordt gedownload van betaalsites op internet zijn meestal beschermd met auteursrechtbeveiliging. Daarnaast zijn bestanden die via een computer in het WMA-formaat van een CD worden geript, mogelijk auteursrechtelijk beschermd, al hangt dit af van de instellingen van de computer.

\*2 De Apple Lossless Audio Codec (ALAC)-decoder wordt geleverd met de Apache-licentie, versie 2.0 (<http://www.apache.org/licenses/LICENSE-2.0>).

#### OPMERKING

- De digitale audio-uitgang stopt tijdens de weergave van de DSD-bestanden.





## Internet-radio afspelen

---

### ■ Specificaties af speelbare zenders

	Samplingsfrequentie	Bitsnelheid	Extensie
WMA	32/44,1/48 kHz	48 – 192 kbps	.wma
MP3	32/44,1/48 kHz	32 – 320 kbps	.mp3
MPEG-4 AAC	32/44,1/48 kHz	48 – 320 kbps	.aac/ .m4a



## Uitleg termen

---

### ■ Audio

#### Apple Lossless Audio Codec

Dit is een codec voor een verliesloze audiocompressiemethode die is ontwikkeld door Apple Inc. Deze codec kan worden afgespeeld op iTunes, iPod of iPhone. Gegevens die zijn gecomprimeerd tot ongeveer 60 – 70 % kunnen worden gedecomprimeerd tot precies dezelfde originele gegevens.

#### DSD (Direct-Stream Digital)

Een van de opnamemethoden voor audiogegevens. Dit is het signaalaspect dat wordt gebruikt voor het opslaan van audiosignalen op een Super Audio CD en is  $\Delta-\Sigma$  gemoduleerde digitale audio.

#### FLAC (Free Lossless Audio Codec)

FLAC staat voor “Free Lossless Audio Codec” en is een gratis verliesloze audiobestandsindeling. Lossless betekent dat de audio wordt gecomprimeerd zonder kwaliteitsverlies.

De FLAC licentie wordt hieronder aangegeven.

Copyright (C) 2000,2001,2002,2003,2004,2005,2006,2007,2008,2009  
Josh Coalson

Redistribution and use in source and binary forms, with or without modification, are permitted provided that the following conditions are met:

- Redistributions of source code must retain the above copyright notice, this list of conditions and the following disclaimer.
- Redistributions in binary form must reproduce the above copyright notice, this list of conditions and the following disclaimer in the documentation and/or other materials provided with the distribution.
- Neither the name of the Xiph.org Foundation nor the names of its contributors may be used to endorse or promote products derived from this software without specific prior written permission.



THIS SOFTWARE IS PROVIDED BY THE COPYRIGHT HOLDERS AND CONTRIBUTORS "AS IS" AND ANY EXPRESS OR IMPLIED WARRANTIES, INCLUDING, BUT NOT LIMITED TO, THE IMPLIED WARRANTIES OF MERCHANTABILITY AND FITNESS FOR A PARTICULAR PURPOSE ARE DISCLAIMED. IN NO EVENT SHALL THE FOUNDATION OR CONTRIBUTORS BE LIABLE FOR ANY DIRECT, INDIRECT, INCIDENTAL, SPECIAL, EXEMPLARY, OR CONSEQUENTIAL DAMAGES (INCLUDING, BUT NOT LIMITED TO, PROCUREMENT OF SUBSTITUTE GOODS OR SERVICES; LOSS OF USE, DATA, OR PROFITS; OR BUSINESS INTERRUPTION) HOWEVER CAUSED AND ON ANY THEORY OF LIABILITY, WHETHER IN CONTRACT, STRICT LIABILITY, OR TORT (INCLUDING NEGLIGENCE OR OTHERWISE) ARISING IN ANY WAY OUT OF THE USE OF THIS SOFTWARE, EVEN IF ADVISED OF THE POSSIBILITY OF SUCH DAMAGE.

### MP3 (MPEG Audio Layer-3)

Dit is een internationaal gestandaardiseerd audiodatacompressiesysteem dat de "MPEG-1"-videocompressiestandaard gebruikt. Het comprimeert het gegevensvolume tot ongeveer een elfde van de originele grootte terwijl het een klankkwaliteit behoudt die gelijk is aan die van een muziek-CD.

### MPEG (Moving Picture Experts Group), MPEG-2, MPEG-4

Dit zijn de namen van de standaarden voor digitale compressieformaten die worden gebruikt voor het coderen van video en audio. De videostandaarden bevatten "MPEG-1 Video", "MPEG-2 Video", "MPEG-4 Visual", "MPEG-4 AVC". De audiostandaarden bevatten "MPEG-1 Audio", "MPEG-2 Audio", "MPEG-4 AAC".

### WMA (Windows Media Audio)

Dit is de audiocompressietechnologie die werd ontwikkeld door Microsoft Corporation.

WMA-gegevens kunnen worden gecodeerd met Windows Media® Player. Om WMA-bestanden te coderen, kunnen alleen applicaties worden gebruikt die door Microsoft Corporation zijn geautoriseerd. Als u een niet-geautoriseerde applicatie gebruikt, is het mogelijk dat het bestand niet juist werkt.

### Bemonsteringsfrequentie

Bij sampling wordt een geluidsgolf (analoog signaal) op regelmatige intervallen gelezen en wordt de hoogte van elke golf bij elke aflezing uitgedrukt in digitaal formaat (waardoor een digitaal signaal wordt geproduceerd).

Het aantal aflezingen dat binnen één seconde wordt gedaan, wordt "Bemonsteringsfrequentie" genoemd. Hoe groter de waarde, hoe dichter de gereproduceerde klank bij het origineel ligt.

### Bitsnelheid

Dit drukt de leeshoeveelheid per seconde uit van video-/audiogegevens die op een schijf zijn opgenomen. Een hoger cijfer betekent een hogere geluidskwaliteit, maar levert ook een groter bestand.



## ■ Netwerk

### AirPlay

Met AirPlay wordt inhoud van iTunes of van een iPhone/iPod touch verstuurd (afgespeeld) naar een compatibel apparaat via het netwerk.

### WEP Key (Network Key)

Dit is sleutelinformatie voor het coderen van gegevens voor overdracht. Op dit toestel wordt voor het coderen en decoderen van de gegevens dezelfde WEP-sleutel gebruikt zodat beide toestellen over dezelfde WEP-sleutel moeten beschikken om de verbinding tot stand te kunnen brengen.

### Wi-Fi®

Wi-Fi-certificatie duidt op het zijn getest en geschikt bevonden door de Wi-Fi Alliance, een groep die de geschiktheid van draadloze netwerkapparaten garandeert.

### WPA (Wi-Fi Protected Access)

Dit is een door de Wi-Fi Alliantie vastgestelde beveiligingsstandaard. Naast de conventionele SSID (netwerknaam) en WEP-sleutel (netwerksleutel) wordt een functie voor gebruikersidentificatie en een encryptieprotocol gebruikt om de veiligheid te vergroten.

### WPA2 (Wi-Fi Protected Access 2)

Dit is een nieuwere versie van de door de Wi-Fi Alliantie vastgestelde WPA die compatibel is met de veiligere AES-encryptie.

### WPA-PSK/WPA2-PSK (Pre-shared Key)

Dit is een eenvoudig authenticatieprotocol voor onderlinge authenticatie wanneer een vooraf gekozen tekenreeksen op het toegangspunt van het draadloze LAN en de cliënt met elkaar overeenkomen.

### Network Namen (SSID: Service Set Identifier)

Wanneer draadloze LAN-netwerken worden gevormd, worden groepen gevormd om storing, gegevensdiefstal enz. te voorkomen. Deze groepen zijn gebaseerd op "SSID (netwerknamen)". Voor een verbeterde beveiliging wordt een WEP-sleutel ingesteld zodat communicatie niet beschikbaar is, tenzij zowel "SSID" als de WEP-sleutel overeenkomen. Dit is geschikt voor het opbouwen van een vereenvoudigd netwerk.

## ■ Overige

### Koppelen

Koppelen (registratie) is een bewerking die is vereist om een Bluetooth-apparaat met dit toestel te verbinden via Bluetooth. Wanneer de apparaten zijn gekoppeld, verifiëren ze elkaar en kunnen ze onderling met elkaar verbinden zonder dat er ongewenste verbindingen gebeuren. Als u de Bluetooth-verbinding voor de eerste keer gebruikt, moet u dit toestel en het te verbinden Bluetooth-apparaat koppelen.



## Informatie handelsmerk



Apple, AirPlay, iPad, iPad Air, iPad Pro and iPhone are trademarks of Apple Inc., registered in the U.S. and other countries.

The trademark "iPhone" is used in Japan with a license from Aiphone K.K.

Use of the Works with Apple badge means that an accessory has been designed to work specifically with the technology identified in the badge and has been certified by the developer to meet Apple performance standards.



Het Bluetooth®-woordmerk en de logo's zijn gedeponeerde handelsmerken van Bluetooth SIG, Inc. en elk gebruik van dergelijke merken door D&M Holdings Inc. is onder licentie. Andere handelsmerken en handelsnamen zijn eigendom van hun respectieve eigenaars.





Het Wi-Fi CERTIFIED-logo is een gedeponeerd handelsmerk van de Wi-Fi Alliance.

Wi-Fi-certificering biedt de garantie dat het apparaat is geslaagd in de interoperabiliteitstests, uitgevoerd door de Wi-Fi Alliance, een groep die de interoperabiliteit tussen draadloze LAN-apparaten certificeert.



Adobe, het Adobe-logo en Reader zijn handelsmerken of gedeponeerde handelsmerken van Adobe Systems Incorporated in de Verenigde Staten en/of andere landen.



# Technische gegevens

## ■ Audiogedeelte

### • Analoge uitgang

**Kanalen:**

**Afspeelbaar frequentiebereik:**

**Frequentierespons voor weergave:**

**Signaal-ruisverhouding:**

**Dynamisch bereik:**

**Harmonische vervorming:**

**Uitvoerniveau**

**Ongebalanceerde uitgang (FIXED):**

**Ongebalanceerde uitgang (VARIABLE):**

**Hoofdtelefoonuitgang:**

**[DSD]**

2-kanaals

2 Hz – 100 kHz

2 Hz – 50 kHz (–3 dB)

110 dB (hoorbaar bereik)

106 dB (hoorbaar bereik)

0,0010 % (hoorbaar bereik)

2,2 V RMS

4,5 V RMS (variabel maximum)

30 mW / 32 Ω/ohm (variabel maximum)

**[PCM]**

2-kanaals

2 Hz – 96 kHz

(Bemonsteringsfrequentie: 192 kHz)

2 Hz – 20 kHz

(Bemonsteringsfrequentie: 44,1 kHz)

2 Hz – 50 kHz (–3 dB)

(Bemonsteringsfrequentie: 192 kHz)

2 Hz – 20 kHz

(Bemonsteringsfrequentie: 44,1 kHz)

110 dB

106 dB (24 bits)

101 dB (16 bits)

0,0010 % (24 bits)

0,0016 % (16 bits)

2,2 V RMS

4,5 V RMS (variabel maximum)

30 mW / 32 Ω/ohm (variabel maximum)



- **Optisch afleessysteem**

<b>Laser:</b>	AlGaAs
<b>Golflengte:</b>	780 nm
<b>Signaaltype:</b>	16-bit Lineaire PCM
<b>Bemonsteringsfrequentie:</b>	44,1 kHz

- **Digitale uitgang**

<b>Coaxiaal:</b>	0,5 Vp-p / 75 $\Omega$ /ohm
<b>Optisch:</b>	-15 -- -21 dBm

- **Digitale ingang**

<b>Coaxiaal:</b>	0,5 Vp-p / 75 $\Omega$ /ohm
<b>Optisch:</b>	-27 dBm of later
<b>USB (voor):</b>	USB type A (USB 2.0 hoge snelheid)
<b>USB (achter):</b>	USB type B (USB 2.0 hoge snelheid)





## ■ Sectie Draadloos LAN

<b>Netwerktipe (draadloze LAN standaard):</b>	Conform to IEEE 802.11a/b/g/n (Wi-Fi®-compatibel) *1
<b>Beveiliging:</b>	WEP 64-bits, WEP 128-bits WPA/WPA2-PSK (AES) WPA/WPA2-PSK (TKIP)
<b>Benut frequentiebereik:</b>	2,4 GHz, 5 GHz

\*1 Het Wi-Fi® CERTIFIED-logo en het Wi-Fi CERTIFIED On-Product-logo zijn gedeponeerde handelsmerken van de Wi-Fi Alliance.

## ■ Bluetooth-sectie

<b>Communicatiesysteem:</b>	Bluetooth Specificatie Versie 3.0 + EDR (Enhanced Data Rate)
<b>Zendvermogen:</b>	Bluetooth Specificatie Vermogensklasse 1
<b>Maximum communicatiebereik:</b>	Ca. 30 m in gezichtsveld *2
<b>Benut frequentiebereik:</b>	2,4 GHz
<b>Modulatieschema:</b>	FHSS (Frequency-Hopping Spread Spectrum)
<b>Ondersteunde profielen:</b>	A2DP (Advanced Audio Distribution Profile) 1.2 AVRCP (Audio Video Remote Control Profile) 1.5
<b>Overeenkomende codec:</b>	SBC
<b>Zendbereik (A2DP):</b>	20 Hz – 20.000 Hz

\*2 Het werkelijke communicatiebereik verschilt afhankelijk van de invloed van dergelijke factoren als obstructies tussen apparaten, elektromagnetische golven van magnetrons, statische elektriciteit, draadloze telefoon, ontvangstgevoeligheid, antenneprestaties, besturingssysteem, toepassingssoftware enz.



## ■ Algemeen

<b>Bedieningstemperatuur:</b>	+5 °C - +35 °C
<b>Voedingsspanning/-frequentie:</b>	230 V wisselstroom, 50/60 Hz
<b>Stroomverbruik:</b>	42 W
<b>Stroomverbruik in stand-bymodi:</b>	

Stand-bymodi	Items instellen in het menu	Stroomverbruik
	Netwerk controle (  blz. 94)	
Normale stand-by	Uit	0,3 W
Netwerkbesturing (Bluetooth) *3	Aan	3,9 W
Netwerkbesturing (Ethernet) *3	Aan	3,9 W
Netwerkbesturing (Wi-Fi) *3	Aan	4,4 W
Netwerkbesturing (USB) *3	Aan	4,2 W
RS-232C-stand-by *4	Uit	0,8 W

\*3 Wanneer het apparaat op stand-by is gezet, worden de functies die tussen haakjes staan vermeld, gebruikt voor het afspelen van geluid.

\*4 Wanneer dit toestel op de stand-bymodus is ingesteld door vanuit de externe controller via de RS-232C-aansluiting op dit toestel een stand-byopdracht te verzenden.

Met het oog op verbeteringen, zijn de technische gegevens en ontwerp onderhevig aan wijzigingen zonder kennisgeving.



## ■ Dimensies (Eenheid : mm)

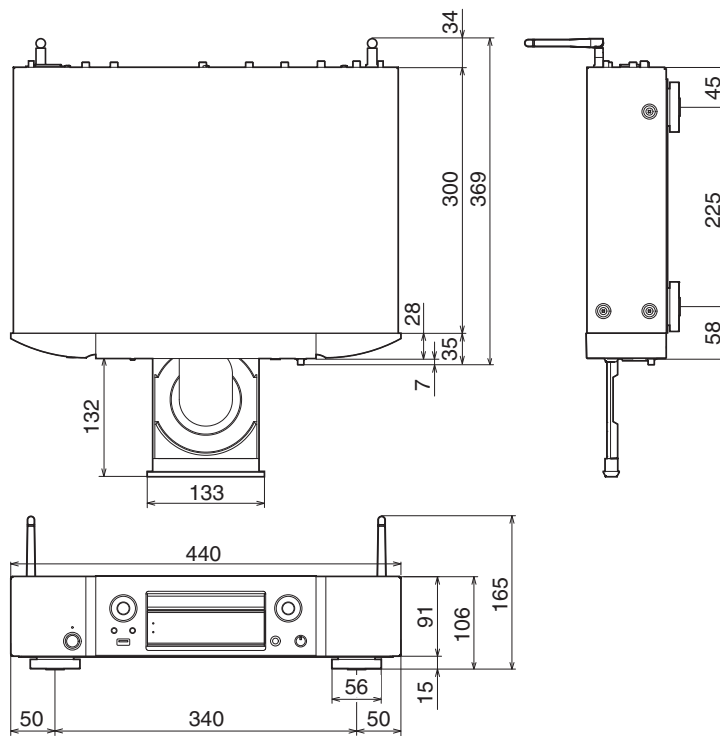

## ■ Gewicht: 8,0 kg

# Index

<b>A</b>		<b>E</b>		<b>N</b>	
Achterpaneel .....	13	Extern bedieningstoestel .....	28	NAS .....	36, 136
Afstandsbediening .....	16	<b>F</b>		Netwerkinstellingen .....	93
AirPlay .....	72	Firmware-update .....	89	Netwerkinstellingen opnieuw instellen .....	127
Auto stand-by .....	88	<b>G</b>		<b>O</b>	
<b>B</b>		Gegevens-CD .....	58	Overzicht van het menu .....	80
Bekabeld LAN .....	26, 95	<b>H</b>		<b>P</b>	
Bluetooth-apparaat .....	42	Helderheid display .....	78	PC .....	24, 36, 136
<b>C</b>		HEOS Favorieten .....	77	Probleemoplossing .....	109
CD .....	55	HEOS-account .....	47, 100	Programmaweergave .....	57
<b>D</b>		<b>I</b>		<b>S</b>	
D/A-converterfunctie .....	61, 135	Ingangsbron .....	33	Slaaptimer .....	79
Draadloze LAN .....	27, 95	Internetradio .....	34	Spotify .....	76
		<b>K</b>			
		Koppelen .....	42		



**T**

Tekens invoeren .....	86
Tips .....	107

**U**

USB-DAC .....	24, 61, 135
USB-geheugenapparaat .....	25, 39

**V**

Versterker .....	21
Voorpaneel .....	11

**W**

Wachtrij .....	37, 40, 50
Wi-Fi-instellingen .....	95



**[www.marantz.com](http://www.marantz.com)**

You can find your nearest authorized distributor or dealer on our website.

**marantz**<sup>®</sup> is a registered trademark.

3520 10568 10AMA

Copyright © 2017 D&M Holdings Inc. All Rights Reserved.