

marantz

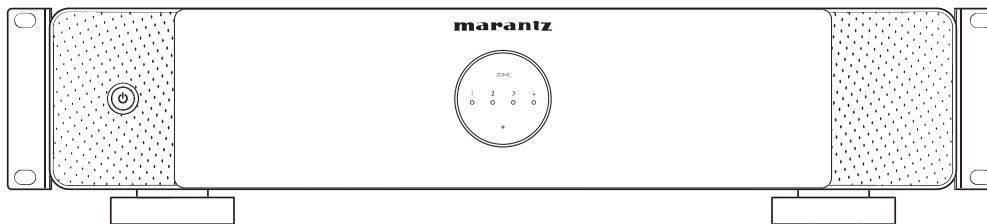

MODEL M4 | Mehrraum-Verstärker

Bedienungsanleitung

Zubehör	4
Bezeichnungen und Funktionen der Teile	5
Vorderseite	5
Rückseite	6
Aufstellen	7
Montage in einem Rack	7
Anschließen	9
Lautsprecher anschließen (4 Stereo-Zonen)	10
Anschließen an einen externen Verstärker oder AV-Receiver	13
Anschließen eines Subwoofers	14
Anschließen eines USB-Flash-Laufwerks	15
Trigger-Steuerung	16
Externe Geräte anschließen	17
An ein Netzwerk anschließen	18
Anschluss eines Vorverstärkers (Leistungsverstärkermodus)	19
Auf den Leistungsverstärkermodus umschalten	20
Stromversorgung dieses Geräts	21
So erhalten Sie die HEOS-App	22

Einrichtung

Hinzufügen der Registrierung von Geräten mit integriertem HEOS in der HEOS-App	23
Hinzufügen von kabelgebundenen Geräten mit integriertem HEOS	23
Hinzufügen von kabellosen Geräten mit integriertem HEOS	24
HEOS-Konto	25

Wiedergabe

Wiedergeben von Streaming-Musikdiensten	26
Auswahl eines Raumes/Gerätes	26
Auswahl des Musiktitels oder des Senders aus den Musikquellen	27
Wiedergeben derselben Musik in mehreren Räumen	28
Gruppieren von Räumen	28
Aufheben der Gruppierung von Räumen	29
Gruppieren aller Räume	30
Aufheben der Gruppierung aller Räume	31
Hören von Internetradio	32
Wiedergeben von auf Ihrem Handy gespeicherter Musik	32
Wiedergeben von auf einem PC oder NAS gespeicherten Dateien	32
Wiedergabe von Musik über ein ein externes-Gerät	33
Wiedergeben von Musik von einem USB-Flash-Laufwerk	33
AirPlay-Funktion	34
Wiedergeben von Titeln von Ihrem iPhone, iPod touch, iPad oder Mac	35
Wiedergeben von Titeln von einem Windows-Computer	35
Wiedergeben eines Titels von Ihrem iPhone, iPod touch, iPad oder Mac auf mehreren synchronisierten Geräten (AirPlay 2)	36
Spotify Connect-Funktion	37
Wiedergeben von Spotify-Musik mit Ihrem Lautsprecher	37



Fehlersuche

Fehlersuche	38
Dieses Gerät schaltet sich aus und die Schutzanzeige blinkt rot	39
Die Musik ist abgeschnitten oder verzögert manchmal	39
Ich höre eine Verzögerung, wenn ich den externen Eingang mit meinem Fernseher verwende	40
Zurücksetzen des Geräts	40
Dieses Gerät auf Werkseinstellungen zurücksetzen	40

Status-LED

Status-LED-Tabelle	41
---------------------------	-----------

Anhang

Stromversorgung	45
Unterstützte Dateitypen und Codecs	46
Unterstützte Audioformate (optisch)	46
Informationen zu Warenzeichen	47
Technische Daten	48









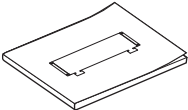

Vielen Dank für den Kauf dieses Marantz-Produkts.

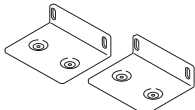
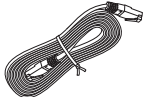
Um einen fehlerfreien Betrieb sicherzustellen, lesen Sie bitte sorgfältig dieses Handbuch, bevor Sie das Gerät in Betrieb setzen. Bewahren Sie dieses Handbuch nach dem Lesen zum späteren Nachschlagen auf.

Zubehör

Überprüfen Sie, ob folgende Teile im Lieferumfang des Produkts enthalten sind.

 <p>Kurzanleitung</p>	 <p>Sicherheitshinweise</p>	 <p>Rack-Montagehalterungen</p>	 <p>Ethernetkabel</p>
 <p>Netzkabel (für Nordamerika)</p>	 <p>Netzkabel (für Europa)</p>	 <p>Netzkabel (für GB)</p>	 <p>Netzkabel (für Australien)</p>
 <p>Netzkabel (für Japan)</p>	 <p>Netzkabel (für China)</p>		



Bezeichnungen und Funktionen der Teile

Vorderseite

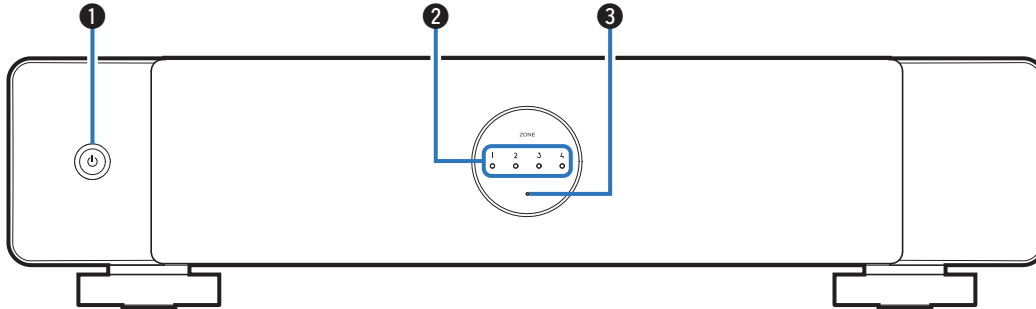

1 Netzschalter (⏻)

Wird verwendet, um den Tiefen-Standby zu aktivieren und daraus zurückzukehren.

2 Zonenanzeigen

Beachten Sie die "Status-LED-Tabelle" (📄 S. 41)

3 Schutzanzeige

Blinkt, wenn der Überlastschutz aktiviert wurde. (📄 S. 39)

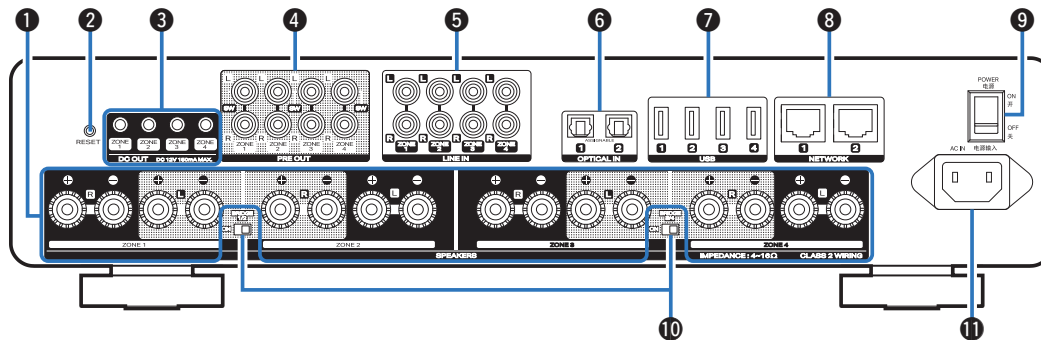

Rückseite

**1 Lautsprecheranschlüsse (SPEAKERS)**

Ermöglichen den Anschluss von Lautsprechern. (☞ S. 10)

2 RESET-Taste

Es werden mehrere Einstellungen auf die Werkseinstellungen zurückgesetzt. (☞ S. 40)

3 Trigger-Ausgangsbuchsen (DC OUT)

Ermöglichen den Anschluss von Geräten mit einer Trigger-Funktion. (☞ S. 16)

4 Analoge Ausgangsanschlüsse (PRE OUT)

Zum Anschluss externer Verstärker. (☞ S. 13)

5 Analoge Eingangsanschlüsse (LINE IN)

- Ermöglichen den Anschluss von Geräten mit analogem Audioausgang. (☞ S. 17)
- Damit wird der Vorverstärker angeschlossen, wenn das Gerät als Leistungsverstärker verwendet wird. (☞ S. 19)

6 Digitale Eingangsanschlüsse (OPTICAL IN)

Ermöglichen den Anschluss von Geräten mit digitalem Audioausgang. (☞ S. 17)

7 USB-Ports

Ermöglicht den Anschluss von USB-Speichergeräten. (z. B. USB-Flash-Laufwerke) (☞ S. 15)

8 NETWORK-Anschlüsse

Ermöglicht die Verbindung dieses Geräts mit einem kabelgebundenen Ethernet-Netzwerk. (☞ S. 23)

9 Netzschalter (POWER)**10 Brückenmodus-Schalter (BRIDGE)**

Zur Aktivierung der Verstärker-Überbrückung. (☞ S. 11)

11 Wechselstromeingang

Schließen Sie hier das Netzkabel an. (☞ S. 21)



Aufstellen

Sie sollten dieses Gerät an einem geeigneten Ort in der Nähe Ihrer Lautsprecherkabel aufstellen.

- Dieses Gerät ist nicht wasserfest. Stellen Sie es nicht in der Nähe von Wasserquellen auf und lassen Sie es nicht im Freien im Regen oder Schnee liegen.

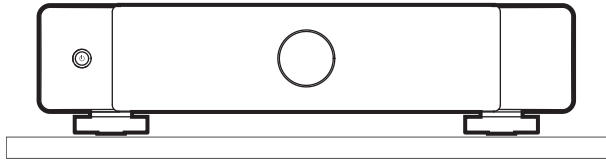

Montage in einem Rack

Bringen Sie die mitgelieferten Rack-Montagehalterungen an beiden Seiten dieses Geräts an, wenn Sie dieses Gerät in ein EIA-Standardrack einbauen wollen.

- 1 Entfernen Sie die beiden Schrauben an beiden Seiten dieses Geräts.**
- 2 Richten Sie die Halterungen an den Schraubenlöchern aus und schrauben Sie die Schrauben wieder ein. Achten Sie auf sichere Befestigung.**

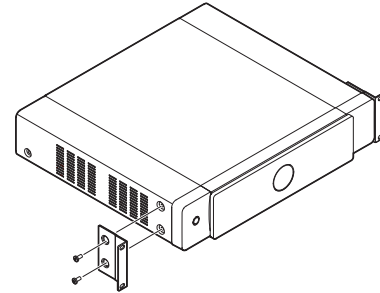

3 Entfernen Sie den unteren Fuß dieses Geräts mit einem Schraubendreher (nicht mitgeliefert).

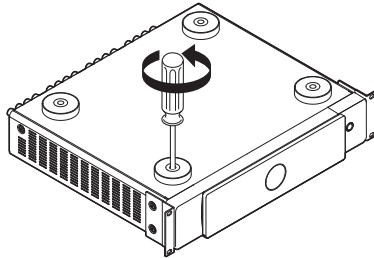

4 Bauen Sie dieses Gerät mit den Rack-Montagehalterungen in das Rack ein.

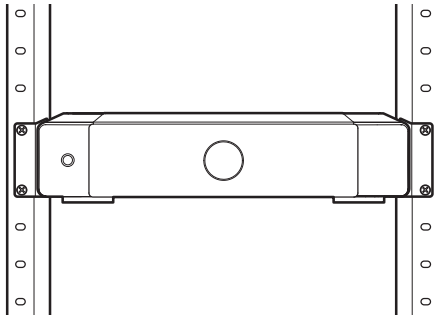

HINWEIS

- Decken Sie die Seiten dieses Geräts nicht ab. Denken Sie daran, dass die Hitze über die Seitenflächen dieses Geräts abgeleitet wird.
- Richten Sie die Einbauumgebung sorgfältig ein. Achten Sie beispielsweise darauf, dieses Gerät vor Hitze von anderen Geräten zu schützen. Verwenden Sie bei Bedarf eine Zwangsbelüftung. Die Umgebungsbedingungen müssen den in "Technische Daten" (☞ S. 48) beschriebenen Vorgaben entsprechen.
- Wenn dieses Gerät nicht in einem Rack montiert werden soll, entfernen Sie die Rack-Montagehalterungen.



Anschließen

In diesem Dokument werden die Anschlüsse anhand des Beispiels von ZONE 1 beschrieben, ZONE 2 bis Zone 4 haben die gleichen Funktionen wie ZONE 1.

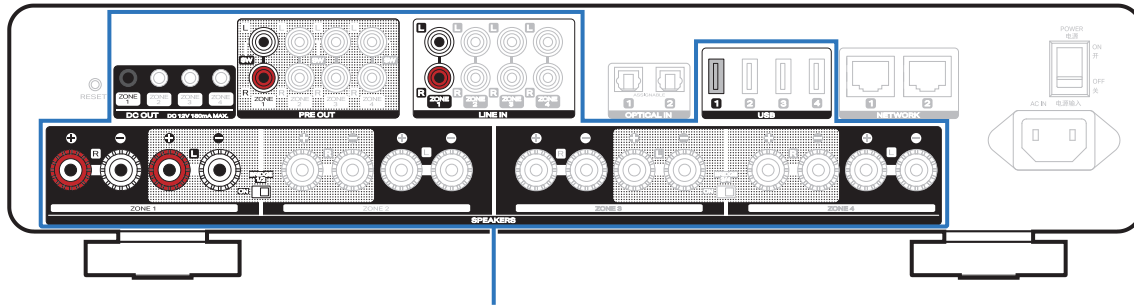

ZONE 1 - ZONE 4



Lautsprecher anschließen (4 Stereo-Zonen)

■ Anschließen der Lautsprecher

Überprüfen Sie sorgfältig die linken (L) und rechten (R) Kanäle und die Plus- (+, rot) und Minuspolaritäten (-, schwarz) an den Lautsprechern, die an dieses Gerät angeschlossen werden sollen, und stellen Sie sicher, dass Sie die Kanäle und Polaritäten richtig anschließen.

- 1 Lösen Sie auf einer Länge von ca. 10 mm von der Spitze des Lautsprecherkabels die Ummantelung ab, verdrehen Sie dann den Kerndraht fest, oder bringen Sie einen Abschlusswiderstand an.**



- 2 Drehen Sie den Lautsprecheranschluss gegen den Uhrzeigersinn, um ihn zu lösen.**



- 3 Fügen Sie den Kerndraht des Lautsprecherkabels in den Schlitz am Lautsprecheranschluss ein.**



- 4 Drehen Sie den Lautsprecheranschluss im Uhrzeigersinn, um ihn festzuziehen.**



HINWEIS

- Schalten Sie den Netzschalter an der Rückseite aus, bevor Sie die Lautsprecher anschließen. Schalten Sie außerdem alle angeschlossenen Aktiv-Subwoofer aus.
- Schließen Sie die Lautsprecher so an, dass die Kerndrähte der Lautsprecherkabel nicht aus dem Lautsprecheranschluss herausragen. Die Schutzschaltung kann aktiviert werden, wenn die Kerndrähte die Rückseite des Geräts berühren oder wenn sich die Plus- und die Minuseite berühren.
- Berühren Sie niemals die Lautsprecheranschlüsse, solange das Netzkabel angeschlossen und der Netzschalter an der Rückseite eingeschaltet ist. Dies kann zu einem Stromschlag führen.
- Benutzen Sie Lautsprecher mit einer Impedanz von 4 – 16 Ω/Ohm. Die Schutzschaltung kann aktiviert werden, wenn Lautsprecher mit einer anderen als der angegebenen Impedanz benutzt werden.

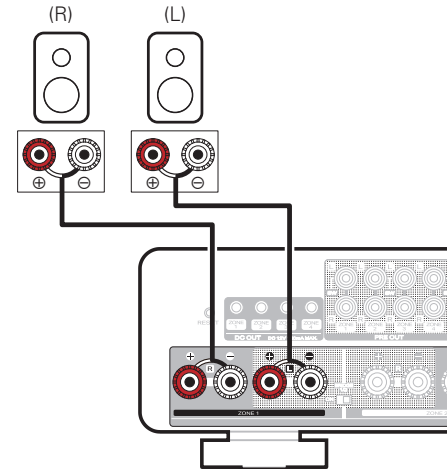

■ Lautsprecher anschließen (zwei Zonen überbrückt)

Es kann eine größere Ausgangsleistung erzielt werden, wenn der Anschluss mit einer Brückenverbindung durchgeführt wird. Sie können die Lautsprecheranschlüsse von ZONE 1 und ZONE 2 oder ZONE 3 und ZONE 4 zu einer Brückenverbindung kombinieren.

- 1** Schalten Sie den Netzschalter an der Rückseite aus.
- 2** Schließen Sie den linken Lautsprecher an den linken Lautsprecheranschluss von ZONE 1 und den rechten an den rechten Lautsprecheranschluss von ZONE 2 an.
 -  Sie können auch den linken Lautsprecheranschluss von ZONE 3 und den rechten Lautsprecheranschluss von ZONE 4 nutzen.
- 3** Schieben Sie den Schalter BRIDGE 1/2 in die Stellung "ON".



- Um die Lautsprecheranschlüsse von ZONE 3 und ZONE 4 mit der Brückenverbindung anzuschließen, stellen Sie BRIDGE 3/4 auf "ON".

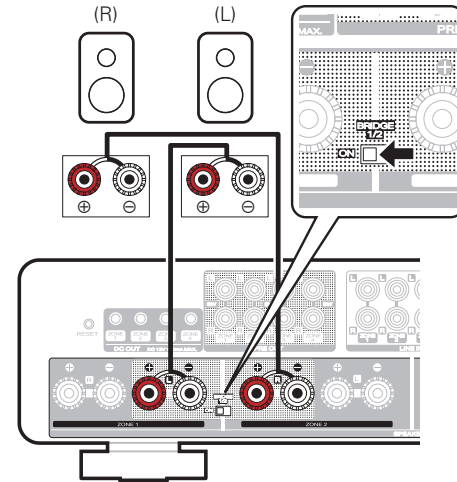

HINWEIS

- Schalten Sie den Netzschalter an der Rückseite aus, bevor Sie die Lautsprecher anschließen. Schalten Sie auch den Subwoofer aus.
- Schließen Sie die Lautsprecher so an, dass die Kerndrähte der Lautsprecherkabel nicht aus dem Lautsprecheranschluss herausragen. Die Schutzschaltung kann aktiviert werden, wenn die Kerndrähte die Rückseite des Geräts berühren oder wenn sich die Plus- und die Minuseite berühren.
- Berühren Sie niemals die Lautsprecheranschlüsse, solange das Netzkabel angeschlossen und der Netzschalter an der Rückseite eingeschaltet ist. Dies kann zu einem Stromschlag führen.
- Benutzen Sie Lautsprecher mit einer Impedanz von 4 – 16 Ω /Ohm. Die Schutzschaltung kann aktiviert werden, wenn Lautsprecher mit einer anderen als der angegebenen Impedanz benutzt werden.
- Im BRIDGE-Modus wird ein Kanal von einer ZONE ausgegeben. Im hier gezeigten Beispiel wird kein Signal vom rechten Lautsprecher aus ZONE1 und dem linken aus ZONE2 ausgegeben.
- Die über eine Brückenverbindung angeschlossenen ZONE 1 und ZONE 2 werden als ZONE 1 betrieben, und die über eine Brückenverbindung angeschlossenen ZONE 3 und ZONE 4 werden als ZONE 3 betrieben.
- Wenn das Gerät auf den Brückenmodus eingestellt ist, können Sie ZONE 2 und ZONE 4 in den "Meine Geräte"-Einstellungen der HEOS-App nicht auswählen.



Anschließen an einen externen Verstärker oder AV-Receiver

Verbinden Sie den PRE OUT-Ausgang über geeignete Kabel mit einem freien Eingang Ihres Verstärkers bzw. AV-Receiver.

HINWEIS

- Wenn Sie einen Anschluss an den PRE OUT-Anschluss des Geräts herstellen, konfigurieren Sie die folgenden Einstellungen unter "Meine Geräte" in der HEOS-App.
 - Deaktivieren Sie Sub-Ausgang (L).
 - Aktivieren Sie Vorverstärker-Ausgang.

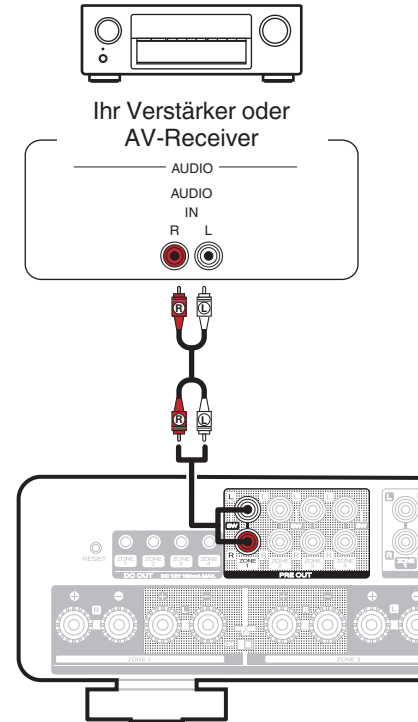

Anschließen eines Subwoofers

Verbinden Sie den PRE OUT“L“-Ausgang mit einem Eingang an Ihrem Aktiv-Subwoofer bzw. Subwoofer-Verstärker.

HINWEIS

- Wenn Sie einen Anschluss an den Subwoofer des Geräts herstellen, konfigurieren Sie die folgenden Einstellungen unter “Meine Geräte” in der HEOS-App.
 - Aktivieren Sie Sub-Ausgang (L).
 - Deaktivieren Sie Vorverstärker-Ausgang.
- Sie können die Hoch- und Tiefpassfilter auf “Meine Geräte” in der HEOS-App konfigurieren.

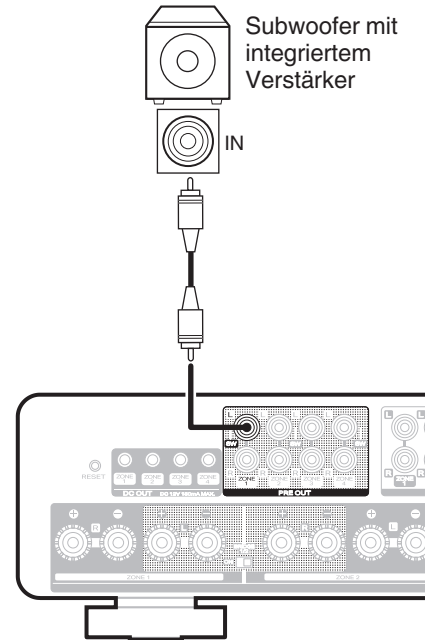

Anschließen eines USB-Flash-Laufwerks

Schließen Sie ein FAT32- oder NTFS-formatiertes USB-Flash-Laufwerk mit digitalen Musikdateien an einen beliebigen freien USB-Anschluss an.

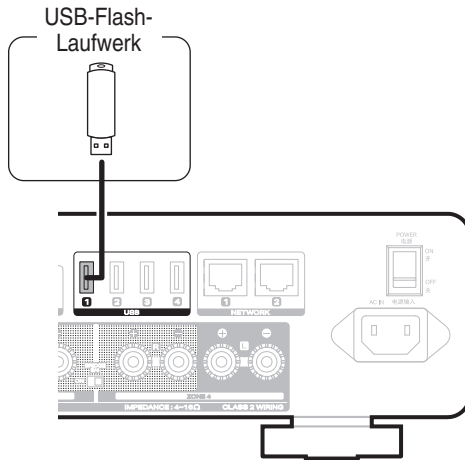

Externe Geräte anschließen

■ Anschließen eines Audio-Wiedergabegeräts

Schließen Sie den LINE IN- oder OPTICAL IN-Eingang mit den geeigneten Kabeln an ein Audio-Wiedergabegerät an (CD-Player, tragbarer Musikplayer usw.).

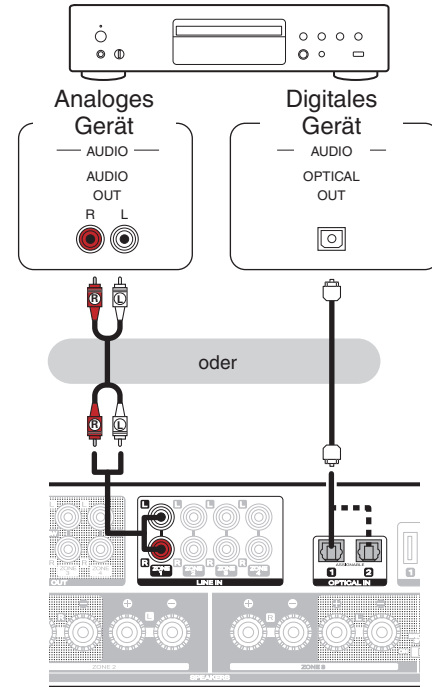

An ein Netzwerk anschließen

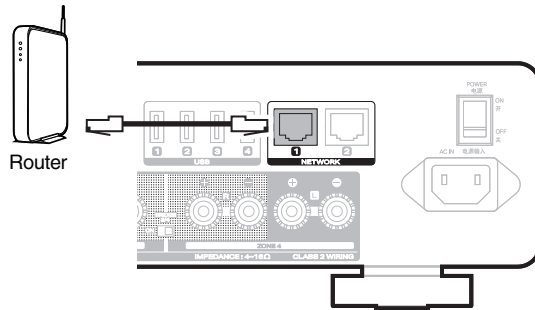

■ Kettenschaltung

Sie können die zweite Ethernetverbindung nutzen, um einen weiteren MODEL M4 mit Ihrem Netzwerk zu verbinden.

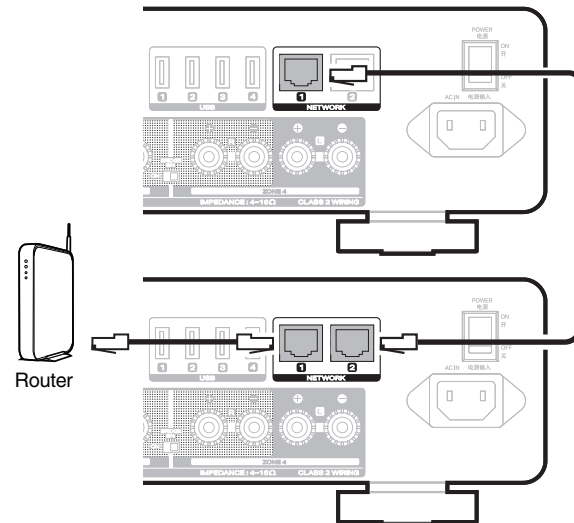

HINWEIS

- Jeder MODEL M4 umfasst vier HEOS-Module und zählt daher immer als vier Geräte bis zur Höchstzahl von 32 eingebauten HEOS-Geräten, die in einem beliebigen Netzwerk unterstützt werden. Bis zu 8 MODEL M4-Geräte werden in einem einzelnen Netzwerk unterstützt.



Anschluss eines Vorverstärkers (Leistungsverstärkermodus)

Sie können das Gerät als Leistungsverstärker verwenden, indem Sie einen Vorverstärker anschließen.

Schließen Sie die Vorverstärkerausgänge an die LINE IN-Anschlüsse an.



- Im Leistungsverstärkermodus wird das in der LINE IN ZONE 1 eingehende Audiosignal nur von SPEAKER ZONE 1 ausgegeben. Das Gleiche gilt für die ZONE 2, ZONE 3 und ZONE 4.
- Schalten Sie in den Leistungsverstärkermodus, um das Gerät als Leistungsverstärker zu verwenden. (📖 S. 20)

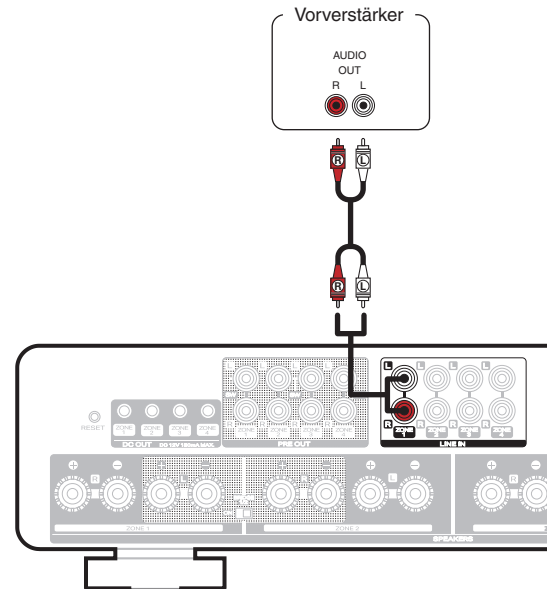

Auf den Leistungsverstärkermodus umschalten

Schalten Sie in den Leistungsverstärkermodus, um das Gerät als Leistungsverstärker zu verwenden.

1 Halten Sie die Netzbetriebstaste (⏻) auf der Vorderseite gedrückt und schalten Sie den Netzschalter auf der Rückseite ein.

- Die Schutzanzeige blinkt 3-mal.

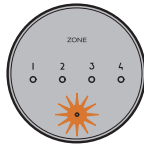

- Alle Zonen gehen in den Leistungsverstärkermodus über.
- Im Leistungsverstärkermodus kann die Lautstärke des Geräts nicht eingestellt werden. Stellen Sie die Lautstärke über den Vorverstärker ein.
- Im Leistungsverstärkermodus kann das Gerät nicht über die App bedient werden.
- Im Leistungsverstärkermodus schaltet das Gerät nicht automatisch in den Schnellstartmodus. (☞ S. 45) Drücken Sie die Netztaste am Gerät.

■ Leistungsverstärkermodus beenden.

1 Halten Sie die Netztaste (⏻) auf der Vorderseite gedrückt und schalten Sie den Netzschalter auf der Rückseite ein.

- Die Schutzanzeige blinkt 6-mal.

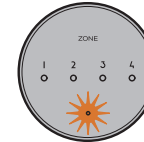

HINWEIS

- Wenn Sie den Leistungsverstärkermodus beenden, wird die Lautstärke des Geräts auf 64 (von 100 Stufen) eingestellt. Passen Sie die Lautstärke vor der Audiowiedergabe an.



Stromversorgung dieses Geräts

HINWEIS

- Schließen Sie das für Ihre Region geeignete Netzkabel an die Rückseite dieses Geräts und eine Netzsteckdose an und schalten Sie anschließend den Netzschalter auf der Rückseite des Geräts in die Stellung ON.

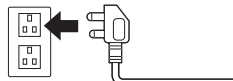

für GB

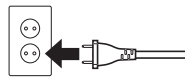

für Europa

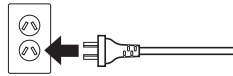

für Australien

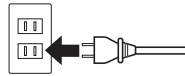

für Nordamerika

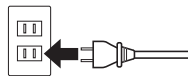

für China

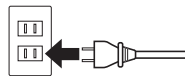

für Japan

Netzteil: 100 – 240 V Wechselstrom, 50/60 Hz

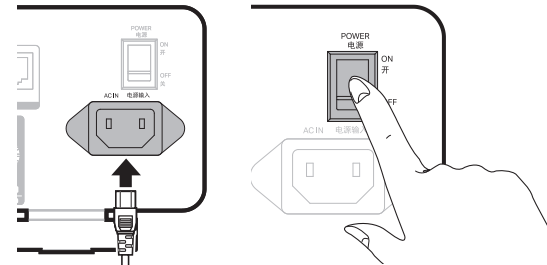

So erhalten Sie die HEOS-App

Sie können über die HEOS-App zahlreiche Online-Musik-Streamingdienste nutzen. In Abhängigkeit von Ihrem Aufenthaltsort stehen mehrere Optionen zur Auswahl.

Laden Sie sich die HEOS-App für iOS oder Android im App Store®, im Google Play™ Store oder in Amazon herunter, indem Sie dort nach "HEOS" suchen.



Änderung der technischen Angaben und des Designs zum Zwecke der Verbesserung ohne Ankündigung vorbehalten.



Hinzufügen der Registrierung von Geräten mit integriertem HEOS in der HEOS-App

Beim HEOS-System handelt es sich um ein echtes Mehrraum-Audiosystem, das Audio-Wiedergaben automatisch zwischen mehreren Geräten mit integriertem HEOS synchronisiert, so dass das Audio aus unterschiedlichen Räumen perfekt synchron ist und stets hervorragend klingt! Sie können bequem bis zu 32 Geräte mit integriertem HEOS an Ihr HEOS-System anschließen.

HINWEIS

- Jeder MODEL M4 umfasst vier HEOS-Module und zählt daher immer als vier Geräte bis zur Höchstzahl von 32 eingebauten HEOS-Geräten, die in einem beliebigen Netzwerk unterstützt werden. Bis zu 8 MODEL M4-Geräte werden in einem einzelnen Netzwerk unterstützt.

Hinzufügen von kabelgebundenen Geräten mit integriertem HEOS

Schließen Sie die Geräte mit integriertem HEOS einfach mithilfe eines Ethernet-Kabels an Ihr Heimnetzwerk an. Das Gerät mit integriertem HEOS wird daraufhin in Ihrer HEOS-App auf dem Räume-Bildschirm als neuer Raum angezeigt.

Sie können dem Gerät mit integriertem HEOS auf Wunsch einen Namen zuweisen, um den Raum anzugeben, in dem Sie es aufgestellt haben.



- Verwenden Sie nur im Fachhandel erhältliche geschirmte STP- oder ScTP LAN-Kabel (CAT-5 oder höher empfohlen).
- Ein normales, abgeschirmtes LAN-Kabel wird empfohlen. Wenn ein Flachkabel oder ein nicht abgeschirmtes Kabel verwendet wird, könnten andere Geräte durch Signalausgang gestört werden.
- Der NETWORK-Anschluss darf nicht direkt mit dem LAN-/Ethernet-Anschluss an Ihrem Computer verbunden werden.



Hinzufügen von kabellosen Geräten mit integriertem HEOS

Sie können Ihrem HEOS-System weitere kabellose Geräte mit integriertem HEOS hinzufügen, indem Sie im Einstellungsmenü der HEOS-App "Gerät hinzufügen" auswählen und den Anweisungen folgen:

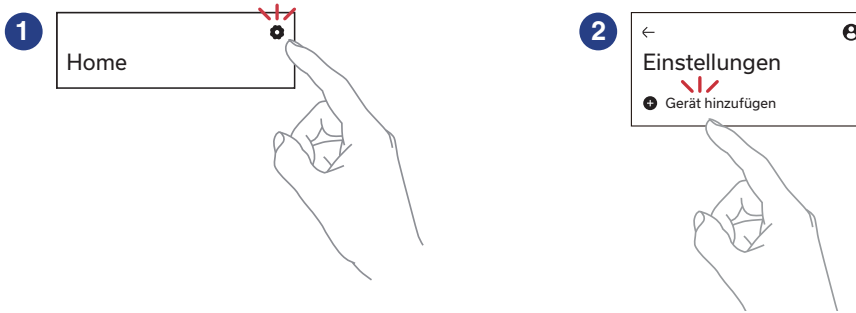

HINWEIS

- Dieses Gerät kann nicht mit einem Drahtlosnetzwerk verbunden werden.



HEOS-Konto

■ Was ist ein HEOS-Konto?

Ein HEOS-Konto ist ein Hauptkonto oder "Schlüsselbund" zur Verwaltung all Ihrer HEOS-Musikdienste mit nur einem Benutzernamen und Kennwort.



■ Warum brauche ich ein HEOS-Konto?

Mit einem HEOS-Konto müssen Sie Ihre Anmeldenamen und die Passwörter für Musikdienste nur einmal eingeben. So haben Sie schnell und bequem Zugang zu mehreren Steuerungs-Apps auf verschiedenen Geräte. Sie melden sich auf einem beliebigen Gerät einfach an Ihrem HEOS-Konto an und haben Zugriff auf alle Ihre verbundenen Musikdienste, den Wiedergabeverlauf und benutzerspezifische Wiedergabelisten, auch wenn Sie die Musik bei Freunden über deren HEOS-System anhören.

■ Eröffnen eines HEOS-Kontos

Wenn Sie erstmals versuchen, über den "Home"-Bildschirm der HEOS-App auf einen Musikdienst zuzugreifen, werden Sie aufgefordert, ein HEOS-Konto zu eröffnen.

■ Ändern Ihres HEOS-Kontos

- 1 Tippen Sie auf die Registerkarte "Home".
- 2 Wählen Sie das Einstellungssymbol  in der rechten oberen Ecke des Bildschirms aus.
- 3 Wählen Sie das Symbol HEOS Konto .
- 4 Ändern Sie Ihre Position, ändern Sie Ihr Kennwort, löschen Sie Ihr Konto oder melden Sie sich von Ihrem Konto ab.



Wiedergeben von Streaming-Musikdiensten

Ein Musikdienst ist ein Online-Musikunternehmen, das über kostenlose und/oder bezahlte Abonnements online Zugriff auf riesige Musiksammlungen gewährt. In Abhängigkeit von Ihrem Aufenthaltsort stehen mehrere Optionen zur Auswahl.

HINWEIS

- Die HEOS-App und -Marke ist mit keinem Hersteller von Mobilgeräten verbunden. Die Verfügbarkeit von Musikdiensten kann je nach Region unterschiedlich sein. Zum Zeitpunkt des Kaufs sind möglicherweise nicht alle Dienste verfügbar. Von Zeit zu Zeit können einige Dienste basierend auf den Entscheidungen der Musikdienst-Anbieter oder von anderen hinzugefügt oder eingestellt werden.

Auswahl eines Raumes/Gerätes

- 1 Tippen Sie auf die “Räume”-Registerkarte. Wählen Sie “Marantz MODEL M4 Zone 1”, falls es mehrere Geräte mit integriertem HEOS gibt.



- Tippen Sie oben rechts auf “Bearbeiten”, um in den Bearbeitungsmodus zu wechseln. Sie können den angezeigten Namen ändern.

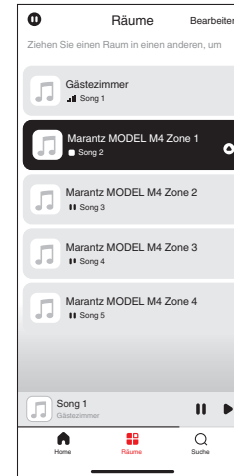

Auswahl des Musiktitels oder des Senders aus den Musikquellen

- 1** Tippen Sie auf die Registerkarte “Home” und wählen Sie eine Musikquelle aus.

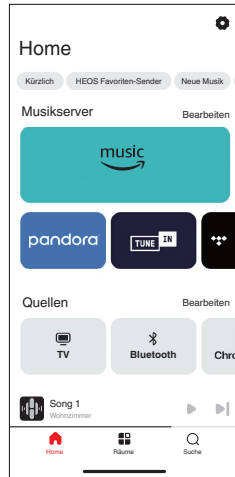

- Möglicherweise sind nicht alle angezeigten Musikdienste in Ihrem Land verfügbar.

- 2** Durchsuchen der Musiktitel.

Nach Auswahl eines Musiktitels oder eines Radiosenders wechselt die App automatisch zum Bildschirm “Aktuelle Wiedergabe”.

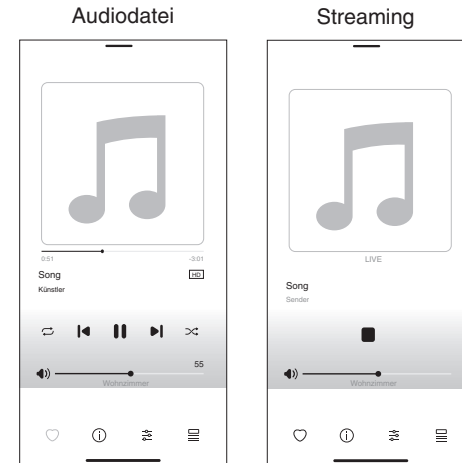

- Das “Aktuelle Wiedergabe”-Banner wird auf dem “Home”-Bildschirm, “Räume”-Bildschirm und “Suche”-Bildschirm angezeigt. Sie können den aktuell wiedergegebenen Titel überprüfen und einfache Wiedergabevorgänge durchführen, unabhängig davon, welcher Bildschirm angezeigt wird.



Wiedergeben derselben Musik in mehreren Räumen

Dieses System ist ein echtes Multi-Room-Audiosystem. Sie können eine oder mehrere HEOS-Gruppen erstellen, um die Audiowiedergabe zwischen mehreren Produkten mit integriertem HEOS automatisch zu synchronisieren, so dass die in verschiedenen Räumen wiedergegebene Musik absolut synchron ist und immer fantastisch klingt! Sie können ganz einfach bis zu 32 Produkte insgesamt zu Ihrem System hinzufügen. Sie können bis zu 16 individuelle Produkte zu einer Gruppe zusammenfassen, so dass sie denselben Song absolut synchron wiedergeben.

Gruppieren von Räumen

- 1** Halten Sie den Finger auf einem Raum gedrückt, in dem keine Musik wiedergegeben wird.
- 2** Ziehen Sie ihn zu dem Raum, in dem Musik wiedergegeben wird, und heben Sie den Finger.
- 3** Die beiden Räume werden zu einer einzelnen Gerätegruppe zusammengeführt, und in beiden Räumen wird die gleiche Musik in perfekter Synchronisation wiedergegeben.

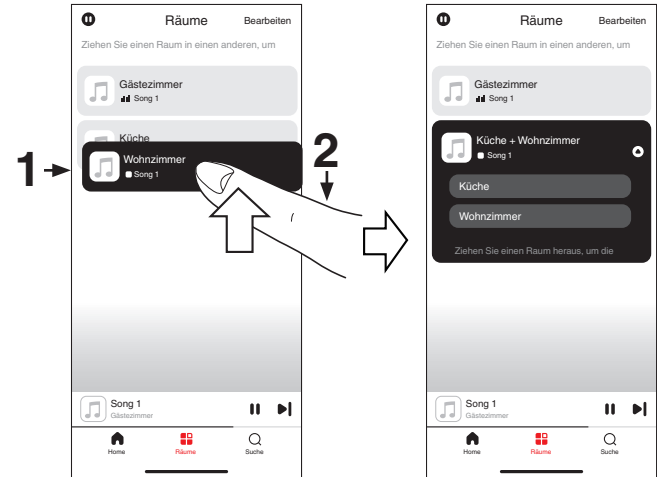

Aufheben der Gruppierung von Räumen

- 1 Halten Sie den Finger auf einem Raum gedrückt, den Sie aus der Gruppe entfernen möchten.
- 2 Ziehen Sie den Raum aus der Gruppe, und heben Sie den Finger.

HINWEIS

- Sie können nicht den ersten Raum entfernen, in dem die Musik vor der Gruppierung wiedergegeben wurde.

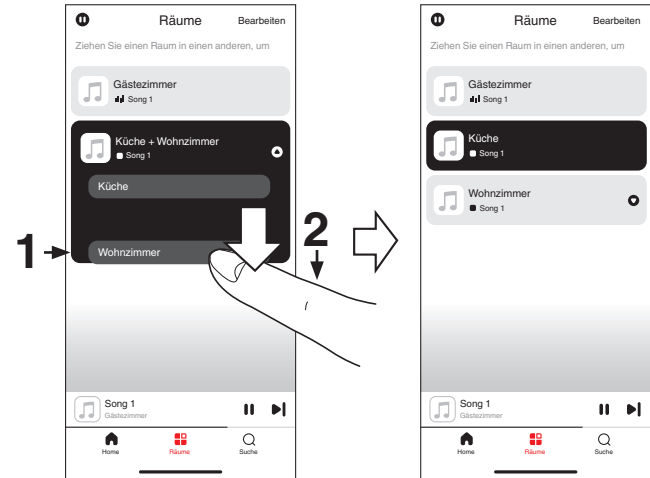

Gruppieren aller Räume

Sie können alle Räume (bis zu 16) mit einer “Zangen”-Geste einfach gruppieren.

- 1** Setzen Sie zwei Finger über der Liste der Räume auf den Bildschirm.
- 2** Ziehen Sie die Finger schnell zusammen, und lassen Sie los.
- 3** Alle Räume werden zusammengeführt und geben die gleiche Musik in perfekter Synchronisation wieder.

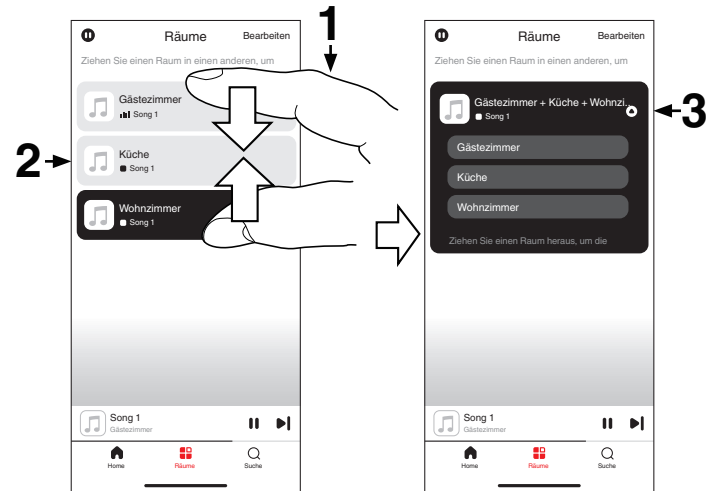

Aufheben der Gruppierung aller Räume

Sie können die Gruppierung aller Räume ganz einfach mit einer "Spreiz"-Geste wieder aufheben.

- 1** Setzen Sie zwei Finger dicht nebeneinander über der Liste der Räume auf den Bildschirm.
- 2** Spreizen Sie schnell die beiden Finger, und lassen Sie los.
- 3** Alle Ihre Räume wurden aus der Gruppe entfernt.

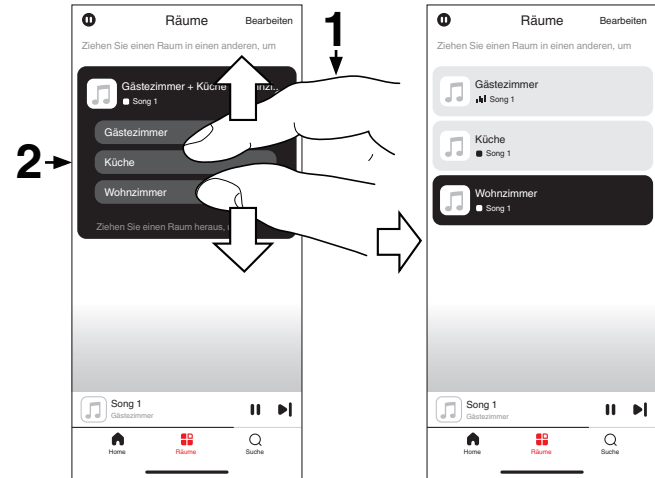

Hören von Internetradio

Das HEOS-System ermöglicht über den Radiodienst Tuneln den Zugriff auf über 100.000 kostenlose Internetradio-Streams von überall auf der Welt. Wählen Sie im Bildschirm "Home" einfach das Tuneln-Logo aus, stöbern Sie durch die 100.000 Sender, die fein säuberlich in die gängigen Kategorien unterteilt sind, und wählen Sie einen Sender aus, der Ihrer Stimmung zusagt.



- Wenn Sie ein Tuneln-Konto besitzen, tippen Sie im Abschnitt "Musikdienste" des Bildschirms "Home" auf "Bearbeiten", wählen Sie "Tuneln" aus und melden Sie sich bei Tuneln an, um auf alle "Meine Favoriten"-Tuneln-Sender zuzugreifen.

HINWEIS

- Der Radiosender-Datenbankdienst kann ohne Vorankündigung ausgesetzt werden oder anderweitig nicht verfügbar sein.

Wiedergeben von auf Ihrem Handy gespeicherter Musik

- 1** Tippen Sie auf die Registerkarte "Home".
- 2** Wählen Sie im Abschnitt "Quellen" die Option "Dieses Telefon" aus.
- 3** Navigieren Sie zu der lokal auf Ihrem Telefon gespeicherten Musik, und wählen Sie einen Titel aus.

Wiedergeben von auf einem PC oder NAS gespeicherten Dateien

- 1** Tippen Sie auf die Registerkarte "Home".
- 2** Wählen Sie im Abschnitt "Quellen" die Option "Medienserver" aus.
- 3** Wählen Sie den Namen Ihres Computers im Netzwerk oder des NAS-Servers (Network Attached Storage) aus.
- 4** Navigieren Sie zu der auf Ihrem Computer/NAS gespeicherten Musik, und wählen Sie einen Titel aus.



Wiedergabe von Musik über ein externes-Gerät

- 1** Schließen Sie ein externes Gerät an den optischen Digitaleingang oder den analogen Cinch-Stereoeingang an der Rückseite dieses Geräts an.
- 2** Tippen Sie auf die Registerkarte “Home”.
- 3** Wählen Sie im Abschnitt “Quellen” die Option “Eingänge” aus.
- 4** Wählen Sie den Namen dieses Geräts und den Eingang aus, an den Sie das Audiogerät in Schritt 1 angeschlossen haben.
- 5** Starten Sie die Wiedergabe auf dem Audiogerät.

Wiedergeben von Musik von einem USB-Flash-Laufwerk

- 1** Schließen Sie ein mit FAT32 oder NTFS formatiertes USB-Flash-Laufwerk an den USB-Anschluss auf der Rückseite dieses Geräts an.
- 2** Tippen Sie auf die Registerkarte “Home”.
- 3** Wählen Sie im Abschnitt “Quellen” die Option “USB” aus.
- 4** Wählen Sie den Namen dieses Geräts aus.
- 5** Durchsuchen Sie die Musik auf Ihrem USB-Flash-Laufwerk und wählen Sie etwas aus, das wiedergegeben werden soll.

HINWEIS

- Wenn auf Ihrem USB-Flash-Laufwerk eine große Anzahl Dateien gespeichert ist, kann es einige Minuten dauern, bis der Name dieses Geräts in der Liste “USB” angezeigt wird.
- Es ist nicht möglich, einen Computer mit einem USB-Kabel über den USB-Anschluss dieses Geräts anzuschließen und zu benutzen.



AirPlay-Funktion

Musikdateien, die auf Ihrem iPhone, iPod touch, iPad, Mac oder Windows-Computer gespeichert sind, können auf diesem Gerät über das Netzwerk wiedergegeben werden.



- Die Eingangsquelle wechselt zu "AirPlay", wenn die AirPlay-Wiedergabe gestartet wird.
- Sie können die AirPlay-Wiedergabe beenden, indem Sie eine andere Eingangsquelle auswählen.
- Der Bildschirm kann abhängig von der Version des Betriebssystems und der Software variieren.

Dieses Gerät unterstützt AirPlay 2®.

Synchronisieren Sie mehrere mit AirPlay 2 kompatible Geräte / Lautsprecher zur simultanen Wiedergabe.



Wiedergeben von Titeln von Ihrem iPhone, iPod touch, iPad oder Mac

Sie können auf Ihrem "iPhone/iPod touch/iPad/Mac" gespeicherte Musik direkt an dieses Gerät streamen.

1 Verbinden Sie Ihr iPhone, Ihren iPod touch, Ihr iPad oder Ihren Mac über Wi-Fi mit demselben Netzwerk wie dieses Gerät.

- Einzelheiten hierzu finden Sie im Benutzerhandbuch Ihres Geräts.

2 Öffnen Sie Apple Music und geben Sie Musik von Ihrem iPhone, iPod touch oder iPad wieder.

3 Tippen oder klicken Sie auf das AirPlay-Symbol und wählen Sie dieses Gerät aus.

[Beispiel] iOS 15 oder macOS 13

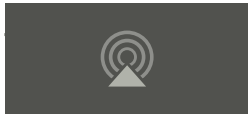

[Beispiel] iOS 10



- Sie können AirPlay auch verwenden, um Musik von anderen Anwendungen zu streamen. Öffnen Sie das Kontrollzentrum, tippen oder klicken Sie auf das AirPlay-Symbol und wählen Sie dann dieses Gerät aus.
- Um AirPlay verwenden zu können, muss Ihr iOS-Gerät iOS 10.0.2 oder höher bzw. OS X Mountain Lion 10.8 oder höher unterstützen.

Wiedergeben von Titeln von einem Windows-Computer

1 Installieren Sie iTunes 10 oder höher auf einem Windows-Computer, der mit demselben Netzwerk verbunden ist wie dieses Gerät.

2 Starten Sie iTunes und klicken Sie auf das AirPlay-Symbol, um dieses Gerät auszuwählen.

[Beispiel] iTunes



3 Wählen Sie in iTunes einen Titel und klicken Sie auf Wiedergabe.

Die Musik wird an dieses Gerät gestreamt.



- Informationen zur Verwendung von iTunes finden Sie auch in der Hilfe für iTunes.



Wiedergeben eines Titels von Ihrem iPhone, iPod touch, iPad oder Mac auf mehreren synchronisierten Geräten (AirPlay 2)

Von einem iPhone, iPod touch, iPad oder Mac wiedergegebene Titel können auf mehreren AirPlay 2-kompatiblen Geräten simultan wiedergegeben werden.

1 Geben Sie den Titel auf Ihrem iPhone, iPod touch, iPad oder Mac wieder.

Das AirPlay-Symbol wird auf dem Display des iPhone, iPod touch, iPad oder Mac angezeigt.

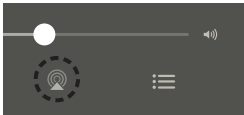

2 Tippen oder klicken Sie auf das AirPlay-Symbol und wählen Sie dieses Gerät aus.

Zeigt eine Liste von Geräten/Lautsprechern an, die im selben Netzwerk zur Wiedergabe verwendet werden können.

- Rechts neben AirPlay 2-kompatiblen Geräten wird ein Kreis angezeigt.

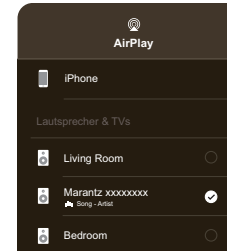

3 Wählen Sie die Geräte/Lautsprecher aus, die Sie nutzen möchten.

- Sie können mehrere AirPlay 2-kompatible Geräte auswählen.

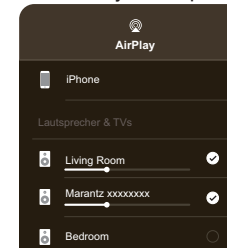

- Um AirPlay 2 verwenden zu können, muss Ihr iOS-Gerät iOS 11.4 oder höher bzw. macOS Catalina oder höher unterstützen.



Spotify Connect-Funktion

Spotify hat die gesamte Musik, die Sie jemals brauchen werden. Millionen von Songs sofort verfügbar. Suchen Sie einfach nach Ihrer Lieblingsmusik oder lassen Sie Spotify etwas Tolles für Sie spielen. Spotify funktioniert auf Ihrem Handy, Tablet, Computer und Ihren Lautsprechern zu Hause. So haben Sie immer den perfekten Soundtrack für alles, was sie tun. Nun können Sie Spotify sowohl mit Ihrem kostenlosen Konto als auch mit einem Premium-Konto genießen.

Verwenden Sie Ihr Handy, Ihr Tablet oder Ihren Computer als Fernbedienung für Spotify.
Rufen Sie www.spotify.com/connect auf, um zu lernen, wie das geht.

Die Spotify-Software unterliegt Drittanbieter-Lizenzen, die unter der folgenden Adresse aufgerufen werden können:
www.spotify.com/connect/third-party-licenses

Wiedergeben von Spotify-Musik mit Ihrem Lautsprecher

Laden Sie zuerst die "Spotify App" auf Ihr iOS- oder Android-Gerät herunter.

- 1 Verbinden Sie die WLAN-Einstellungen des iOS- oder Android-Geräts mit demselben Netzwerk wie dieses Gerät.**
- 2 Starten Sie einen Spotify App.**
- 3 Geben Sie den Spotify-Titel wieder.**
- 4 Tippen Sie auf das Spotify-Symbol , um das Gerät auszuwählen.**
Die Musik wird an dieses Gerät gestreamt.



Fehlersuche

Falls ein Problem auftreten sollte, überprüfen Sie zuerst die folgenden Punkte:

- 1. Wurden die Verbindungen richtig vorgenommen?**
- 2. Wird das Gerät so betrieben, wie es in der Bedienungsanleitung beschrieben ist?**
- 3. Funktionieren die anderen Geräte ordnungsgemäß?**



- Falls die oben genannten Schritte 1 bis 3 keine Besserung des Problems bringen, könnte ein Neustart des Geräts Abhilfe leisten. Ziehen Sie den Netzstecker des Geräts und schließen Sie ihn wieder an.

Falls dieses Gerät nicht ordnungsgemäß funktioniert, überprüfen Sie die entsprechenden Symptome in diesem Abschnitt.

Wenn die Symptome nicht mit den hier beschriebenen übereinstimmen, wenden Sie sich an Ihren Händler, da es sich um einen Fehler im Gerät handeln könnte. Trennen Sie das Gerät in diesem Fall sofort von der Stromversorgung und wenden Sie sich an das Geschäft, in dem Sie dieses Gerät gekauft haben.



Dieses Gerät schaltet sich aus und die Schutzanzeige blinkt rot

- Der Überlastschutz wurde aufgrund einer Überhitzung des Geräts aktiviert. Schalten Sie das Gerät aus, warten Sie ca. eine Stunde, bis sich das Gerät ausreichend abgekühlt hat, und schalten Sie das Gerät wieder ein.
- Überprüfen Sie die Lautsprecheranschlüsse. Möglicherweise wurde der Überlastschutz aktiviert, weil Adern des Lautsprecherkabels miteinander in Kontakt gekommen sind, oder weil sich eine Ader vom Anschluss gelöst hat und in Kontakt mit der Rückseite dieses Geräts gekommen ist. Nehmen Sie nach dem Abziehen des Netzkabels Korrekturmaßnahmen vor, z. B. durch leichtes Zusammendrehen der Adern oder Behandlung des Anschlusses, und schließen Sie das Kabel dann wieder an. (🔧 S. 10)
- Abhängig von den angeschlossenen Lautsprechern kann sich die Schutzschaltung aktivieren und die Stromversorgung ausgeschaltet werden, wenn Musik bei hoher Lautstärke abgespielt wird. (Die Schutzanzeige blinkt rot.) Wenden Sie in diesem Fall die "Lautstärkeobergrenze"-Einstellung auf "Meine Geräte" in der HEOS-App an.

Die Musik ist abgeschnitten oder verzögert manchmal

- Stellen Sie sicher, dass Ihre Internetverbindung ordnungsgemäß arbeitet. Wenn Sie Ihr Netzwerk mit anderen Benutzern und Geräten teilen, benutzen sie möglicherweise den größten Teil Ihrer Bandbreite (besonders, wenn Sie Videos streamen).



Ich höre eine Verzögerung, wenn ich den externen Eingang mit meinem Fernseher verwende

- Wenn Sie den externen Eingang mit Ihrer Kabel- oder Satellitenbox verbinden, um den TV-Ton über mehrere Geräte mit integriertem HEOS zu genießen, bemerken Sie möglicherweise eine Verzögerung zwischen dem Bild, auf dem Sie jemanden sprechen sehen, und dem Ton, den Sie hören. Der Grund dafür ist, dass das HEOS-System den Ton vor der Übertragung zu den Geräten mit integriertem HEOS puffern muss, damit er alle Geräte gleichzeitig erreicht.
- Sie können diese Verzögerung verhindern, indem Sie nur über das Gerät hören, das direkt an die Set-Top-Box angeschlossen ist.

Zurücksetzen des Geräts

- Durch Zurücksetzen dieses Geräts werden der EQ und der Name gelöscht, aber die aktuelle Software bleibt erhalten. Sie müssen dieses Gerät wieder mithilfe von Einstellungen -> Gerät hinzufügen mit Ihrem Heimnetzwerk verbinden, bevor Sie es verwenden können. Drücken Sie zum Zurücksetzen dieses Geräts die RESET-Taste auf der Rückseite und halten Sie sie gedrückt, bis die Zonen-LED anfängt, bernsteinfarben zu blinken.

Dieses Gerät auf Werkseinstellungen zurücksetzen

- Bei der Wiederherstellung der Werkseinstellungen auf diesem Gerät werden sämtliche Einstellungen gelöscht und die ursprüngliche Software wiederhergestellt, die ab Werk installiert war.



HINWEIS

- Alle Einstellungen werden gelöscht, und die Software wird höchstwahrscheinlich zurückgestuft!
Um dieses Gerät auf die Werkseinstellungen zurückzusetzen, schalten Sie den Netzschalter an der Rückseite aus. Drücken Sie die RESET-Taste an der Rückseite, schalten Sie den Netzschalter an der Rückseite ein und halten Sie sie gedrückt, bis die Zonen-LED anfängt, bernsteinfarben zu blinken.





Status-LED-Tabelle

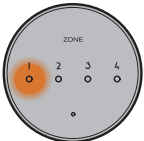



Die LEDs an der Vorderseite ändern sich, um den aktuellen Status anzuzeigen.

Status	Aktion der LED auf der Vorderseite	Beschreibung
Tiefer Standby-Modus	 <p>(Aus)</p>	Dieses Gerät ist ausgeschaltet oder befindet sich im Tiefen-Standby-Modus. (☞ S. 45)
Schnellstartmodus (Vom Benutzer wählbar)	 <p>(gedimmt dauerhaft)</p>	Dieses Gerät befindet sich im Schnellstartmodus (verbunden mit Ihrem Netzwerk). (☞ S. 45)
	 <p>(gedimmt dauerhaft)</p>	Dieses Gerät befindet sich im Schnellstartmodus (nicht verbunden mit Ihrem Netzwerk). (☞ S. 45)



Status	Aktion der LED auf der Vorderseite	Beschreibung
Eingeschaltet	 <p>(blinkend)</p>	Dieses Gerät startet gerade oder verbindet sich mit dem Netzwerk.
	 <p>(dauerhaft)</p>	Dieses Gerät ist mit dem Netzwerk verbunden.
	 <p>(dauerhaft)</p>	Dieses Gerät kann sich nicht mit dem Netzwerk verbinden. Versuchen Sie erneut, dieses Gerät zu verbinden.



Status	Aktion der LED auf der Vorderseite	Beschreibung
Lautstärkeeinstellung	 <p>(schnell blinkend)</p>	Die Lautstärke wird angepasst.
	 <p>(langsam blinkend)</p>	Dieses Gerät ist stumm geschaltet.
Firmware-Update	 <p>(blinkend)</p>	Die Firmware wird aktualisiert.
	 <p>(langsam blinkend (nicht ausblendend))</p>	Es besteht ein Firmware-Fehler. Prüfen Sie die Qualität Ihrer Internetverbindung, starten Sie die App neu und versuchen Sie anschließend erneut, die Firmware zu aktualisieren.



Status	Aktion der LED auf der Vorderseite	Beschreibung
Fehler	 <p>(dauerhaft)</p>	Ein Einrichtungsfehler ist aufgetreten. Überprüfen Sie Ihre Nutzungsumgebung und versuchen Sie die Einrichtung erneut nach dem richtigen Verfahren. Wenn der Fehler erneut auftritt, stellen Sie die Werkseinstellungen wieder her und versuchen Sie die Einrichtung erneut. (☞ S. 40)
	 <p>(schnell blinkend)</p>	Es besteht ein Hardware-Fehler. Ziehen Sie das Netzkabel ab, warten Sie etwa 30 Sekunden und stecken Sie dann das Netzkabel wieder ein.
Zurücksetzen	 <p>(schnell blinkend)</p>	Die Werkseinstellungen wurden wiederhergestellt.
Leistungsverstärker-Modus	 <p>(blinkt 3-mal)</p>	Das Gerät wurde im Leistungsverstärkermodus gestartet.



Stromversorgung

■ Tiefes Standby

Zum Energiesparen geht das Gerät automatisch in den "Deep Standby Mode", wenn 20 Minuten keine Wiedergabe erfolgt. Die Netzanzeige erlischt während Tiefes Standby. Um dieses Gerät aus dem Tiefes Standby "aufzuwecken", müssen Sie die Standby-Taste drücken. Dann leuchtet die Netzanzeige sofort auf.

Bitte beachten Sie, dass HEOS und andere Netzwerkverbindungen erst nach dem Hochfahren wieder benutzt werden können.

■ Aus

Um das Gerät vollständig auszuschalten, müssen Sie den Netzschalter auf der Rückseite auf AUS stellen.

■ Quick Start Mode (Optional)

Um Hochlaufzeit zu sparen, kann das Gerät in einen "Quick Start Mode" versetzt werden. Gehen Sie in der HEOS-App zu "Meine Geräte" und wählen Sie anschließend "Energiesparen". Wählen Sie dann "Schnellstart". Die Kabelverbindungen bleiben eingeschaltet, solange Quick Start Mode aktiv ist.

Bitte beachten Sie, dass diese Einstellung mehr Strom verbraucht.



Unterstützte Dateitypen und Codecs

Abtastfrequenz	Bitlänge	Dateierweiterung	Codec	Bitraten
32/44,1/48/88,2/96/176,4/192 kHz	16/24 Bit	wav	PCM	–
32/44,1/48 kHz	16 Bit	mp3	MPEG-1 Audio Layer 3 CBR/VBR	32 - 320 KBit/s
32/44,1/48 kHz	16 Bit	m4a aac	AAC-LC	48 - 320 KBit/s
32/44,1/48 kHz	16 Bit	wma	wma9 CBR	CBR: 48 - 192 KBit/s
44,1/48/88,2/96/176,4/192 kHz	16/24 Bit	flac	flac	–
44,1/48/88,2/96/176,4/192 kHz	16/24 Bit	m4a	ALAC	–
2,8/5,6 MHz	1 Bit	dff dsf	DSDIFF DSF	–

HINWEIS

- Bei USB-Flash-Laufwerken kann jeweils nur die folgende Anzahl an Ordnern und Dateien auf diesem Gerät wiedergegeben werden.
 - Anzahl der Ordnerzeichnisebenen: 8 Ebenen (Die begrenzte Anzahl schließt den Stammordner ein.)
 - Anzahl der Ordner: 500
 - Anzahl der Dateien: 5000 (Die zulässige Anzahl der Dateien kann sich entsprechend der Kapazität des USB-Flash-Laufwerks und der Dateigröße unterscheiden.)
- Von DRM geschützte Dateien, wie z. B. durch Fairplay DRM von Apple, werden nicht unterstützt.
- Wenn Sie eine Musikquelle mit hoher Bitrate oder hoher Auflösung auswählen, wird diese durch Codecs auf ein geeignetes Niveau eingestellt.
- Der ALAC-Decoder wird unter der Apache-Lizenz, Version 2.0 vertrieben (<http://www.apache.org/licenses/LICENSE-2.0>)

Unterstützte Audioformate (optisch)

Linearer 2-Kanal-PCM:2-Kanal, 32 kHz – 192 kHz, 16/20/24 Bit

Bitstream:Dolby Digital



Informationen zu Warenzeichen



Google Play und das Google Play-Logo sind Marken von Google LLC.



App Store® ist in den USA und anderen Ländern registriert.



Hergestellt in Lizenz von Dolby Laboratories. Dolby, Dolby Audio und das Doppel-D-Symbol sind Warenzeichen der Dolby Laboratories Licensing Corporation.



Apple, AirPlay, iPad, iPad Air, iPad Pro, iPhone and Mac are trademarks of Apple Inc., registered in the U.S. and other countries.

The trademark "iPhone" is used in Japan with a license from Aiphone K.K.

Use of the Works with Apple badge means that an accessory has been designed to work specifically with the technology identified in the badge and has been certified by the developer to meet Apple performance standards.

ROON READY

Being Roon Ready means that Marantz uses Roon streaming technology, for an incredible user interface, simple setup, rock-solid daily reliability, and the highest levels of audio performance, without compromise.



Technische Daten

■ Audiobereich

- **Leistungsverstärker**

Nennausgang:

(Normalbetrieb)

8-Kanal-Steuerung

100 W + 100 W (8 Ω /Ohm, 20 Hz – 20 kHz mit 0,05 % Gesamtklirrfaktor LPF 20 kHz)

125 W + 125 W (4 Ω /Ohm, 1 kHz mit 0,05 % Gesamtklirrfaktor)

(Brückenbetrieb)

4-Kanal-Steuerung

200 W + 200 W (4 Ω /Ohm, 1 kHz mit 0,05 % Gesamtklirrfaktor)

Ausgangsanschlüsse:

(Normalbetrieb)

4 – 16 Ω /Ohm

(Brückenbetrieb)

4 – 16 Ω /Ohm

S/N (IHF-A):

OPTICAL IN: 103 dB

LINE IN: 100 dB

Frequenzgang:

20 Hz – 40 kHz \pm 3 dB

- **Analog (LINE IN)**

Eingangsempfindlichkeit/Impedanz:

200 mV/20 k Ω /kOhm

Maximal zulässiger Eingangspegel:

2,5 V



■ Allgemein

Betriebstemperatur:	5 °C – 35 °C
Netzteil:	100 - 240 V Wechselstrom, 50/60 Hz
Leistungsaufnahme:	265 W
Leistungsaufnahme im Deep-Standby-Modus:	0,5 W
Leistungsaufnahme im Schnellstartmodus:	20 W (vom Benutzer wählbar)



■ Abmessungen (Einheit: mm)

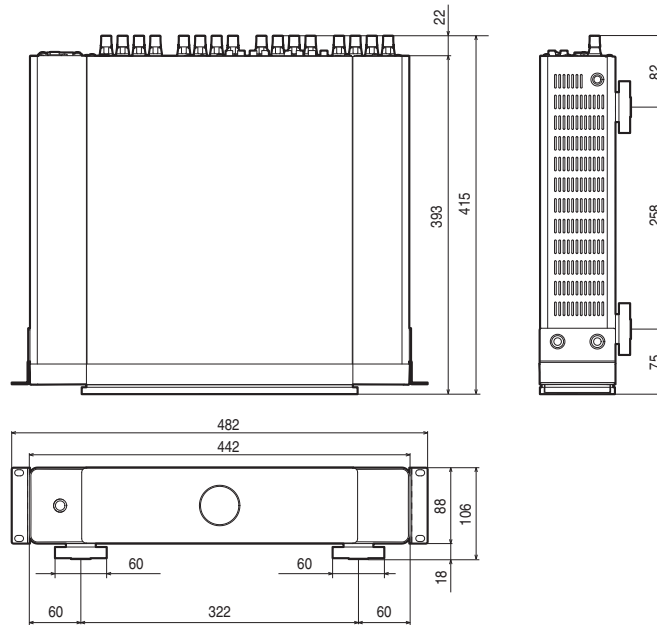

■ Gewicht:

8,2 kg (mit Halterungen)

8,0 kg (ohne Halterungen)

Änderung der technischen Angaben und des Designs zum Zwecke der Verbesserung ohne Ankündigung vorbehalten.



marantz

3520 11005 00ASB

©2024 Masimo. All Rights Reserved.