

Innehåll

Anslutningar

Avspelning

Inställningar

Tips

Bilaga



**marantz®**

AV-Surroundförstärkare  
**SR8015**

Bruksanvisning

Frontpanelen

Visning

Bakpanelen

Fjärrkontroll

Register



<b>Tillbehör</b>	<b>8</b>
Sätta i batterierna	9
Fjärrkontrollens funktionsområde	9
<b>Egenskaper</b>	<b>10</b>
Högkvalitativt ljud	10
Hög prestanda	13
Enkel användning	17
<b>De olika delarna och deras funktioner</b>	<b>18</b>
Frontpanelen	18
Visning	23
Bakpanelen	27
Fjärrkontroll	31

## Anslutningar

<b>Högtalarinstallation</b>	<b>36</b>
<b>Ansluta högtalarna</b>	<b>45</b>
Inför anslutning av högtalare	45
Högtalarkonfiguration och "Först.tilldelning"-inställningar	49
Ansluta 5.1-kanalhögtalare	51
Ansluta 7.1-kanalhögtalare	52
Ansluta 9.1-kanalhögtalare	57
Ansluta 11.1-kanalhögtalare	65
Ansluta 13.1-kanalhögtalare	69
Anslutning till två förstärkare	77
Ansluta 9.1-kanalhögtalare: två extra fronthögtalare	79
Ansluta flerzonshögtalare	80
Ansluta en extern effektförstärkare	84

<b>Ansluta en TV</b>	<b>85</b>
Anslutning 1: TV som har ett HDMI-uttag och är kompatibel med ARC (Audio Return Channel) / eARC (Enhanced Audio Return Channel)	86
Anslutning 2: TV som har ett HDMI-uttag men är inkompatibel med ARC (Audio Return Channel) / eARC (Enhanced Audio Return Channel)	87
Anslutning 3: TV som inte har en HDMI-kontakt	88
<b>Ansluta en uppspelningsutrustning</b>	<b>89</b>
Ansluta en set-top-box (Satellitmottagare/kabel-TV)	90
Ansluta en DVD- eller Blu-ray-spelare	91
Ansluta en uppspelningsenhet som är kompatibel med 8K	92
Ansluta en videokamera eller spelkonsol	93
Ansluta en skivspelare	94
Ansluta en enhet med flerkanalutgång	95
<b>Anslut USB-minnesenheten till USB-porten</b>	<b>96</b>
<b>Ansluta till ett hemmanätverk (LAN)</b>	<b>97</b>
Trådanlutet LAN	97
Trådlöst LAN	98
<b>Ansluta en extern styrenhet</b>	<b>99</b>
REMOTE CONTROL-uttag	99
DC OUT-uttag	100
<b>Ansluta nätkabeln</b>	<b>101</b>



## Avspelning

<b>Grundläggande funktioner</b>	<b>103</b>
Slå på strömmen	103
Välja ingångskälla	103
Justera volymen	104
Dämpa ljudet temporärt (Ljuddämpning)	104
Uppspelning av DVD/Blu-ray Disc-spelare	104
<b>Spela från en USB-minnesenhet</b>	<b>105</b>
Spela filer som lagrats på en USB-minnesenhet	106
<b>Lyssna på musik från en Bluetooth-enhet</b>	<b>109</b>
Spela musik från en Bluetooth-enhet	110
Sammankoppla med en annan Bluetooth-enhet	112
Återkoppla till den här enheten från en Bluetooth-enhet	113
<b>Lyssna på ljud i Bluetooth-hörlurar</b>	<b>114</b>
Lyssna på ljud i Bluetooth-hörlurar	115
Återanslut till Bluetooth-hörlurar	116
Koppla från Bluetooth-hörlurar	116

<b>Lyssna på Internet-radio</b>	<b>117</b>
Lyssna på Internet-radio	118
<b>Spela upp filer som har lagrats på en dator eller NAS</b>	<b>119</b>
Spela upp filer som har lagrats på en dator eller NAS	120
<b>Skaffa HEOS App</b>	<b>123</b>
HEOS-konto	124
Spela från musikströmningstjänster	125
Lyssna på samma musik i flera rum	128
<b>AirPlay-funktionen</b>	<b>132</b>
Spela upp låtar från din iPhone, iPod touch eller iPad	133
Spela upp iTunes-musik med denna enhet	133
Spela upp en låt från din iPhone, iPod touch eller iPad på flera synkroniserade enheter (AirPlay 2)	134
<b>Spotify Connect-funktion</b>	<b>135</b>
Spela upp Spotify-musik med denna enhet	135



<b>Praktiska funktioner</b>	<b>136</b>	<b>Timer för sovfunktion</b>	<b>162</b>
Lägg till i HEOS-favoriter	137	Ställa in insomningstimern	163
Spelar upp HEOS-favoriter	137	<b>Smart val-funktion</b>	<b>164</b>
Ta bort en HEOS-favoriter	138	Hämta inställningarna	165
Justera volymen för varje kanal för att matcha ingångskällan (Justera kanalnivå)	139	Ändra inställningarna	166
Justera tonen (Ton)	140	<b>Knapplåsfunktion</b>	<b>167</b>
Visa önskad video under ljuduppspelning (Videoval)	141	Inaktivera alla knappfunktioner	167
Justera bildens kvalitet för din uppspelningsmiljö (Bildläge)	142	Inaktivera alla knappfunktioner utom VOLUME	167
Spela samma musik i alla zoner (Stereo till alla zoner)	143	Avbryta panellås-funktionen	168
Ändra högtalarinställningar efter lyssningsmiljön (Högtalarförval)	144	<b>Fjärrlåsfunktion</b>	<b>169</b>
<b>Välja ljudläge</b>	<b>145</b>	Inaktivera fjärrkontrollens sensorfunktion	169
Välja ljudläge	146	Aktivera fjärrsensorfunktionen	169
Direktuppspelning	147	<b>Tänder/släcker belysning</b>	<b>170</b>
Pure Direct-uppspelning	147	<b>Webbkontrollfunktion</b>	<b>171</b>
Automatisk surrounduppspelning	148	Styra enheten med webbkontroll	171
Beskrivning av ljudlägestyper	149	<b>Uppspelning i ZONE2/ZONE3 (separat rum)</b>	<b>173</b>
Ljudläget kan väljas för varje ingångssignal	154	Ansluta ZONE	173
<b>HDMI-kontrollfunktion</b>	<b>159</b>	Uppspelning i ZONE2/ZONE3	178
Inställningsprocedur	159		
<b>Smart Menu-funktion</b>	<b>160</b>		



## Inställningar

<b>Menyöversikt</b>	<b>180</b>
Använda Menyerna	184
<b>Ljud</b>	<b>185</b>
Justera mittkanalnivå	185
Justera subwoofernivå	185
Bassynkronisering	186
Surroundparameter	186
M-DAX	192
Ljutfördröjning	193
Volym	194
Audyssey®	195
Grafisk EQ	198
<b>Video</b>	<b>200</b>
Bildjustering	200
HDMI-inställning	202
Utgångsinställningar	207
Komponentvideo Ut	211
Skärmvisning	211
Skärmläckare	212
Format för 4K/8K-sign.	213
HDCP-inställningar	214
TV-format	215

<b>Ingångar</b>	<b>216</b>
Ingångstilldelning	216
Byt namn på källa	219
Dölj källor	219
Källnivå	220
<b>Högtalare</b>	<b>221</b>
<b>Audyssey®-inställningar</b>	<b>221</b>
Procedur för högtalarinställning (Audyssey®-inställningar)	223
Felmeddelanden	229
Hämta inställningar för Audyssey®-inställningar	231
<b>Manuell inställning</b>	<b>232</b>
Först.tilldelning	232
Högtalarkonfig.	241
Avstånd	246
Nivåer	248
Delningsfilter	249
Bas	250
Fronthögt.	251
2-kanalsuppspelning	251
Högtalarförval	254



<b>Nätverk</b>	<b>255</b>	<b>Styra externa enheter med fjärrkontrollen</b>	<b>279</b>
Information	255	Registrera förinställningskoder	280
Anslutning	255	Styra komponenter	284
Wi-Fi inställningar	256	Kontrollera den registrerade förinställningskoder	287
Inställningar	258	Initiera registrerade förinställningskoder	287
Nätverkskontroll	260	<b>Använda inlärningsfunktionen</b>	<b>288</b>
Eget namn	260	Minnas fjärrkontrollkoder från andra enheter	289
Diagnostik	261	Radera sparade fjärrkontrollkoder	290
AirPlay	261	<b>Ställa in bakgrundsly</b>	<b>291</b>
<b>HEOS-konto</b>	<b>262</b>	Inaktivera bakgrundsly	291
Du är inte inloggad	262	Tända bakgrundsly	291
Du är redan inloggad	262	<b>Ange zonen som ska användas med fjärrkontrollen</b>	<b>292</b>
<b>Allmänt</b>	<b>263</b>		
Språk	263		
MILJÖ	263		
Bluetooth-sändare	267		
ZON 2-inställningar / ZON 3-inställningar	268		
Välj annat zonnamn	270		
Smart Select-namn	270		
Trigger Out 1 / Trigger Out 2	271		
Frontdisplay	271		
Fast programvara	272		
Information	274		
Användningsdata	276		
Spara och läs in	277		
Läs för inställningar	277		
Återställ	278		



## Tips

<b>Tips</b>	<b>294</b>
<b>Felsökning</b>	<b>296</b>
Strömmen slås inte på / Strömmen stängs av	297
Funktionerna kan inte utföras med fjärrkontrollen	298
Inget visas på enhetens display	298
Inget ljud hörs	299
Förväntat ljud hörs inte	300
Ljudet avbryts eller ljudstörningar hörs	303
Ingen bild visas på TV:n	304
Menyskärmen visas inte på TV:n	306
Färgerna på menyskärmen och i beskrivningar som visas på tv:n är onormala	306
AirPlay kan inte spelas upp	307
USB-minnesenheter kan inte spelas	308
Bluetooth kan inte spelas upp	309
Det går inte att spela upp Internet-radio	311
Musikfiler på en dator eller NAS kan inte spelas upp	312
Ett antal onlinetjänster kan inte användas	313
HDMI-styrning-funktionen fungerar inte	313
Det går inte att ansluta till ett trådlöst LAN-nätverk	314
När HDMI ZONE2 används fungerar inte enheterna på rätt sätt	315
Felmeddelanden angående uppdatering/uppgrädering	316
<b>Återställa fabriksinställningar</b>	<b>317</b>
<b>Återställa nätverksinställningar</b>	<b>318</b>
<b>Återställa den inbyggda programvaran till fabriksinställningarna</b>	<b>319</b>

## Bilaga

<b>Om HDMI</b>	<b>320</b>
<b>Videokonverteringsfunktion</b>	<b>324</b>
<b>Spela upp från en USB-minnesenhet</b>	<b>326</b>
<b>Spela upp en Bluetooth-enhet</b>	<b>327</b>
<b>Spela upp filer som har lagrats på en dator eller NAS</b>	<b>328</b>
<b>Spela upp Internet-radio</b>	<b>329</b>
<b>Personal Memory Plus-funktion</b>	<b>329</b>
<b>Senaste funktion-minne</b>	<b>329</b>
<b>Förklaring av termer</b>	<b>330</b>
<b>Varumärkesinformation</b>	<b>340</b>
<b>Tekniska data</b>	<b>343</b>
<b>Register</b>	<b>349</b>









Tack för ditt val av denna Marantz-produkt.

Läs igenom denna bruksanvisning noggrant för att lära dig använda apparaten rätt innan du börjar använda den.

Spara bruksanvisningen för framtida bruk när du har läst den.

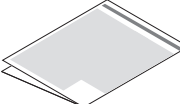
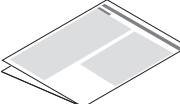
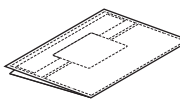
## Tillbehör

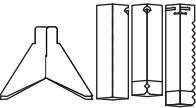
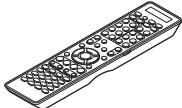
Kontrollera att följande saker levereras tillsammans med produkten.

 <p>Snabbstartsguide</p>	 <p>Säkerhetsinstruktioner</p>	 <p>Att tänka på när du använder batterier</p>	 <p>Anmärkning gällande radio</p>	 <p>Kabeletikett</p>
 <p>Nätkabel</p>	 <p>Mikrofon för ljudkalibrering</p>	 <p>Mikrofonstativ för ljudkalibrering</p>	 <p>Fjärrkontroll (RC045SR)</p>	 <p>R03/AAA-batterier</p>
 <p>Externa antenner för Bluetooth/trådlösa anslutningar</p>				





## Sätta i batterierna

- 1** För det bakre locket i pilens riktning och avlägsna det.

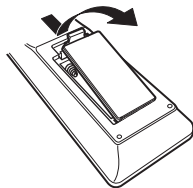

- 2** Sätt två batterier i batterihållaren på det sätt som visas.

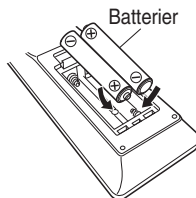

- 3** Sätt tillbaka batterilocket.

### OBSERVERA

- För att motverka skador eller att batterivätska läcker ut:
  - Använd inte ett nytt batteri tillsammans med ett gammalt.
  - Använd inte två olika batterityper tillsammans.
- Ta ut batterierna ur batterifacket om fjärrkontrollen inte ska användas under längre tid.
- Om batterivätska läcker ut, ska du noggrant torka bort vätskan i batterifacket och sedan sätta i nya batterier.

## Fjärrkontrollens funktionsområde

Rikta fjärrkontrollen mot fjärrkontrollsensorn när du använder den.

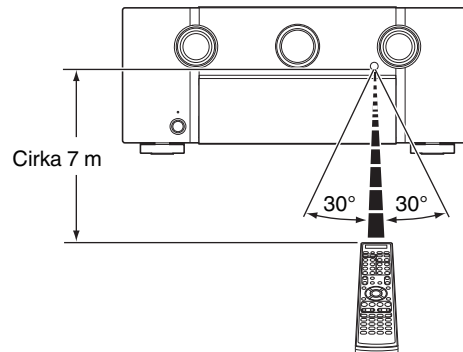

# Egenskaper

## Högkvalitativt ljud

### • Kraftfull och diskret förstärkare med 11 kanaler

Med diskreta högströmsförstärkare i alla kanaler ger den här enheten 140 W effekt per kanal (8  $\Omega$ /ohm, 20 Hz–20 kHz, T.H.D.: 0,05 %, 2-kanalsdriven). Tack vare enhetens lågimpedansdrivna funktionalitet får du stabila prestanda oavsett högtalare med balanserat och kvalitativt ljud.

Det automatiska energisparläget justerar strömeffekten som matas till högtalarna baserat på volymnivå och eko-mätaren på skärmen, vilket ger lägre strömförbrukning i realtid utan att kompromissa med det kraftfulla Marantz-ljudet.

### • Förstärkare med motkoppling

Enheten har en höghastighetskrets med motkoppling för att signaler från Blu-ray-spelare och annan utrustning som stöder HD-ljud ska förstärkas med bästa ljudkvalitet. Förstärkare med motkoppling ger även en naturtrogen ljudåtergivning.

### • Dolby Atmos sid. 331

Den här enheten är utrustad med en avkodare som stödjer Dolby Atmos-ljudformatet. Ljudplacering och -rörelse återskapas verkligtstrog tack vare de övre högtalarna vilket ger en otroligt naturlig och realistisk ljudbild.

### • Högtalarvirtualisering sid. 188

Högtalarvirtualisering ger dig möjlighet till en mer fängslande underhållningsupplevelse med traditionella kanalbaserade högtalaruppsättningar, tack vare digital signalbearbetning i form av bland annat höjd- och surroundvirtualisering med Dolby Atmos.

- Högtalarvirtualisering ska inte användas när både höjdhögtalare och surroundhögtalare är anslutna.
- Höjdvirtualisering kan tillämpas när surroundhögtalare är anslutna.

### • DTS:X sid. 334

Den här enheten är utrustad med DTS:X-avkodarteknik. DTS:X tar hemmabioupplevelsen till nya höjder med dess omslutande objektbaserade ljudteknik som tar bort kanalernas gränser. Objektens flexibilitet möjliggör att ljud kan skalas stora eller små och flyttas runt rummet med större noggrannhet än någonsin tidigare vilket ger en rikare och omslutande ljudupplevelse.

### • DTS Virtual:X sid. 335

DTS Virtual:X-teknologin innehåller DTS:s patenterade virtuella höjd- och virtuella surround-ljudbearbetning som levererar en intagande ljudupplevelse från alla sorters ljudkällor (stereo till 7.1.4-kanalig) och högtalarkonfigurationer.

- DTS Virtual:X ska inte användas när höjdhögtalarna är anslutna.



- **IMAX Enhanced** (🔊 sid. 335)

Den här IMAX Enhanced-produkten uppfyller strikta standarder för prestanda som fastställts av IMAX och DTS i syfte att uppnå konsekventa och höga normer för ljudåtergivning. DTS har utvecklat en särskild metod för att reproducera IMAX signaturljudupplevelse i konsumentens hem. Metoden inbegriper en unik omvandlingsprocess av IMAX-bioljud med hjälp av förhöjd DTS-kodekteknik. IMAX-bioljudformatet med preciserade surroundhögtalarpositioner överensstämmer till hög grad med högtalarkonfigurationen som de flesta konsumenter har i sina hem. Tillsammans med ljudtekniken från DTS skapar IMAX Enhanced-ljudprodukter den allra bästa och mest preciserade ljudåtergivningen för både 5.1- och andra högtalarkanaler.

- **Audyssey LFC™ (Low Frequency Containment)** (🔊 sid. 197)

Audyssey LFC™ löser problemet med lågfrekventa ljud som stör personer i närliggande rum eller lägenheter. Audyssey LFC™ övervakar ljudinnehållet digitalt och filtrerar bort de låga frekvenserna som går igenom väggar, golv och tak. Den applicerar sedan psykoakustiska processer för att återge känslan av djup bas för lyssnarna i rummet. Resultatet är ett utmärkt ljud som inte längre stör grannarna.

- **Diskreta subwoofers och Audyssey Sub EQ HT™** (🔊 sid. 222)

Enheten har kapacitet för två subwoofer-utgångar och kan justera nivån och fördröjningen för varje enskild subwoofer separat. Audyssey Sub EQ HT™ skapar en ohörbar integrering mellan två subwoofers genom att först kompensera för nivå- och fördröjningsskillnader och sedan applicera Audyssey MultEQ® XT32 gemensamt på båda subwoofers för att få ett djupare basomfång och bredare ljudbild.



- **Auro-3D**

Den här enheten är utrustad med en Auro-3D-avkodare.

Med Auro-3D läggs främre höjd- (FHL + FHR), surroundhöjd- (SHL + SHR), mitthöjd- (CH/valfritt) och övre surroundhögtalare (TS/valfritt) till i ett vanligt 5.1-kanaligt system för att återskapa ett naturligt och realistiskt ljudfält som är tredimensionellt och helt omslutande.

Genom att korrekt placera högtalarna som är avsedda för Auro-3D kan du avnjuta uppspelning i komplett Auro-3D.

■ Auro-3D-uppspelning

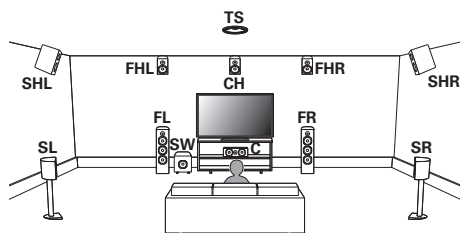

■ Dolby Atmos avspelning

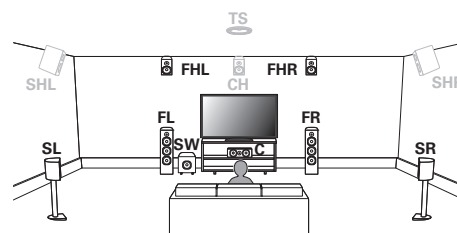

- Auro-3D har inte stöd för Dolby Atmos-konfiguration när främre topp-, mittersta topp- eller bakre topphögtalare används. Det är möjligt att stödja både Auro-3D och Dolby Atmos genom att lägga till både Främre höjd- och Bakre höjdhögtalare\* till en 5.1-konfiguration.

\* För optimal Auro-3D-upplevelse rekommenderas surroundhöjdhögtalare starkt.



## Hög prestanda

- **Sofistikerad 8K HDMI-kapacitet**

Enheten har 8 HDMI-ingångar och 3 utgångar för alla sorters källor. En dedikerad 8K HDMI-ingång har stöd för 8K/60 Hz- och 4K/120 Hz-passthrough, 4:4:4 Pure Color-subsampling, Dolby Vision, HLG, HDR10, 21:9-video, 3D- och BT.2020-passthrough och HDCP 2.3, och de senaste kopieringsskyddsstandarderna stöds av samtliga HDMI-ingångar.

Med den allra senaste HDMI-tekniken och specifikationerna lyfter den här enheten din hemmaunderhållning till en ny nivå med stöd för HDR10+, dynamisk HDR, ALLM, VRR, QMS och QFT. Videoprocessorn har dessutom kapacitet att skala upp din videokälla till 8K-kvalitet.

- **HDCP 2.3**

Den här enheten är kompatibel med HDCP 2.3-standarden för upphovsrättsskydd.

- **Digital videoprocessor skalar upp SD (upplösning) eller HD (720p/1080p)/4K till 8K**



Den här enheten har en funktion för 8K-uppskalning av video som gör att SD (Standard Definition) eller HD (High Definition)/4K 60 Hz-video kan matas ut via HDMI i 8K-upplösning (7680 × 4320 pixlar). Funktionen låter enheten vara ansluten till en TV via en enda HDMI-kabel som tillåter högupplösta bilder oavsett videokälla.

- **Utrustad med HDMI ZONE2-utgång (☞ sid. 173)**

I ZONE2-utgången för flera rum medföljer en HDMI-utgång som gör att du kan lyssna på en annan A/V-källa i det rummet samtidigt som ett annat program spelar i huvudrummet.

- **HDMI-anslutningar ger möjlighet till anslutning till olika digitala AV-enheter (8 ingångar, 3 utgångar)**

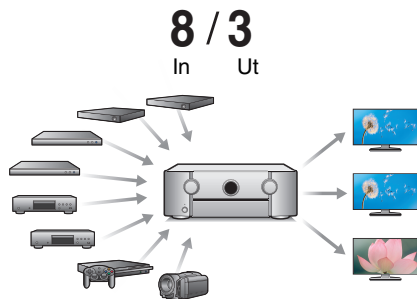

På den här enheten finns 8 HDMI-ingångar för att koppla in en mängd olika digitala källor, varav 1 ingång sitter på framsidan för att underlätta anslutning av videokamera, spelkonsol eller annan HDMI-utrustning. Det finns två HDMI-utgångar för huvudrummet och en tredje HDMI-utgång för ett annat rum.

- **Kompatibilitet med eARC (Enhanced Audio Return Channel)-funktionen**

eARC-funktionen är kompatibel med ljudformat som fungerar med den konventionella ARC-funktionen samt med linjär multikanals-PCM, Dolby TrueHD, Dolby Atmos, DTS-HD Master Audio, DTS:X och andra ljudformat som ARC-funktionen inte har stöd för.

Det är dessutom möjligt att ansluta till en TV som är kompatibel med eARC-funktionen för att få högkvalitativ surrounduppspelning av TV-ljudet.

- **Enheten är utrustad med AirPlay®-funktion utöver nätverksfunktioner som Internet-radio osv. (sid. 132)**

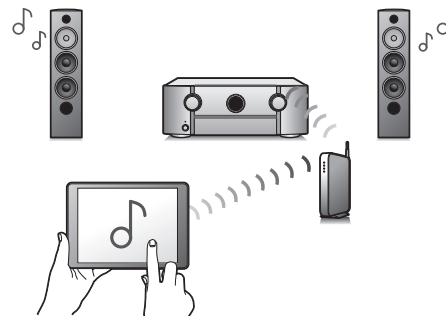

Du har möjlighet att lyssna till ett brett innehållsspektrum, t.ex. Internet-radio, och spela musikfiler som du har sparat på datorn.

Denna enhet stöder även Apple AirPlay som gör att du kan strömma ditt musikbibliotek från en iPhone®, iPad®, iPod touch® eller iTunes®.

- **Har stöd för trådlöst ljud via “AirPlay 2”.**

Synkronisera flera AirPlay 2-kompatibla enheter/högtalare för att spela upp ljud på alla enheter samtidigt.

Enheten har stöd för AirPlay 2 och iOS 11.4 eller senare krävs.



- **Uppspelning av DSD- och FLAC-filer via USB eller nätverk**

Den här enheten stöder uppspelning av högupplösta ljudformat som DSD (5,6 MHz) och FLAC 192 kHz-filer. Den stöder högkvalitativ uppspelning av högupplösta filer.

- **Trådlös anslutning till Bluetooth-enheter kan skapas enkelt** (📖 sid. 109)

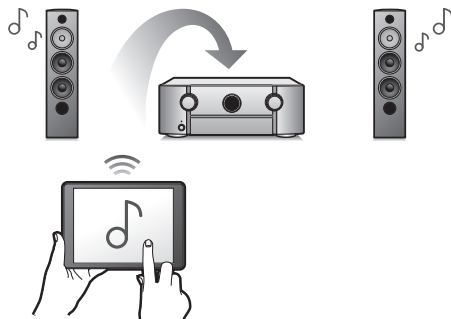

Du kan njuta av musik genom att helt enkelt trådlöst ansluta din mobiltelefon, surfplatta, PC, mm.

- **Ansluta Bluetooth-hörlurar**

Denna enhet kan överföra Bluetooth-ljud och därmed låta dig avnjuta trådlöst ljud via dina Bluetooth-hörlurar.

Uppspelning kan ske via anslutna högtalare och Bluetooth-hörlurar samtidigt, eller enbart via Bluetooth-hörlurar.

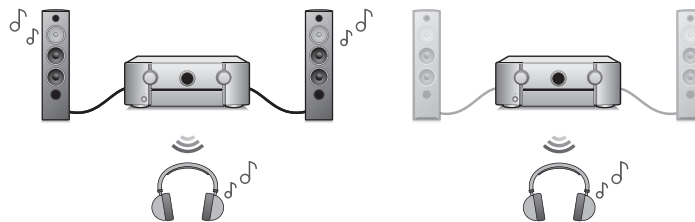

- Ljud i flera rum (🔊 sid. 143)

【MAIN ZONE】

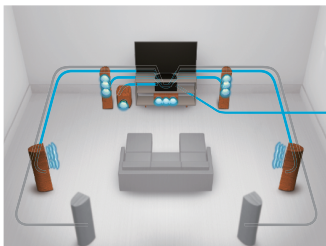

【ZONE2】 / 【ZONE3】

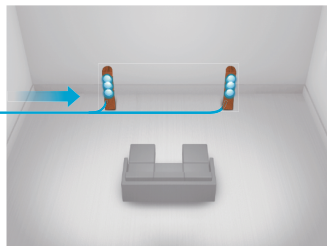

Du kan välja att spela upp de olika ingångarna till MAIN ZONE eller ZONE2 och ZONE3.

Dessutom kan Stereo till alla zoner-funktionen användas för att spela upp den musik som används i huvudzonen till MAIN ZONE samtidigt. Detta är bra om du vill spela bakgrundsmusik i hela huset.

- **Energisparande design**

Den här enheten är utrustad med Miljöläge-funktion som låter dig lyssna på musik samtidigt som du sänker din strömförbrukning vid användning och även ett automatiskt Standby-läge som stänger av enheten om den inte används. Detta förhindrar onödigt hög strömförbrukning.

- Kompatibel med "Marantz 2016 AVR Remote"-appen\* för att utföra grundläggande funktioner på enheten via iPad-, iPhone- eller Android™-enheter (Google, Amazon Kindle Fire)



Tillsammans med många nya egenskaper, har grafik och användargränssnitt omarbetats helt. Den nya appen ger dig full kontroll över denna enhet samt tillgång till inställningsmenyn för detaljerade justeringar från dina telefoner eller surfplattor. "Marantz 2016 AVR Remote"-appen ger dig även snabb åtkomst till mottagarens statusdisplay, alternativmenyer, Marantz Blu-ray-spelarkontroll och onlinebruksanvisningen för din bekvämlighet.

\* Hämta den "Marantz 2016 AVR Remote"-app som passar din iOS- eller Android-enhet. Denna enhet behöver vara ansluten till samma LAN eller Wi-Fi (trådlöst LAN)-nätverk som iPad-, iPhone- eller Android™-enheten är ansluten till.





- HEOS levererar strömmad musik från dina favorit musikkällor online

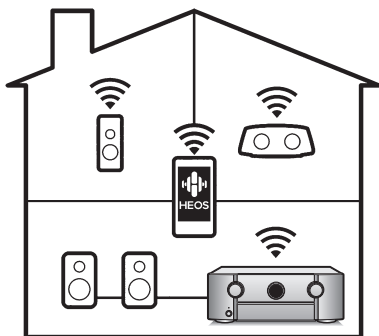

HEOS trådlösa flerrums-ljudsystem som tillåter dig att njuta av din favoritmusik varsomhelst i ditt hem. Genom att utnyttja ditt nuvarande Hemmanätverk och HEOS App (tillgängligt för iOS, Android och Amazon-enheter) kan du utforska, bläddra och spela musik från ditt eget musikbibliotek eller från många musikströmningstjänster online. När flera HEOS Built-in-enheter är anslutna till samma nätverk kan enheterna grupperas för att spela upp samma musik på alla enheter samtidigt, men även olika musik kan spelas upp på varje separat enhet.

## Enkel användning

- **“Inställningsguide” med inställningsinstruktioner som är enkla att följa**  
Välj först språk när du får meddelande att göra det. Följ sedan instruktionerna som visas på TV-skärmen för att ställa in högtalarna, nätverket, osv.
- **Lättanvänt grafiskt användargränssnitt**  
Den här enheten har ett grafiskt användargränssnitt för att öka användarvänligheten.



## De olika delarna och deras funktioner

### Frontpanelen

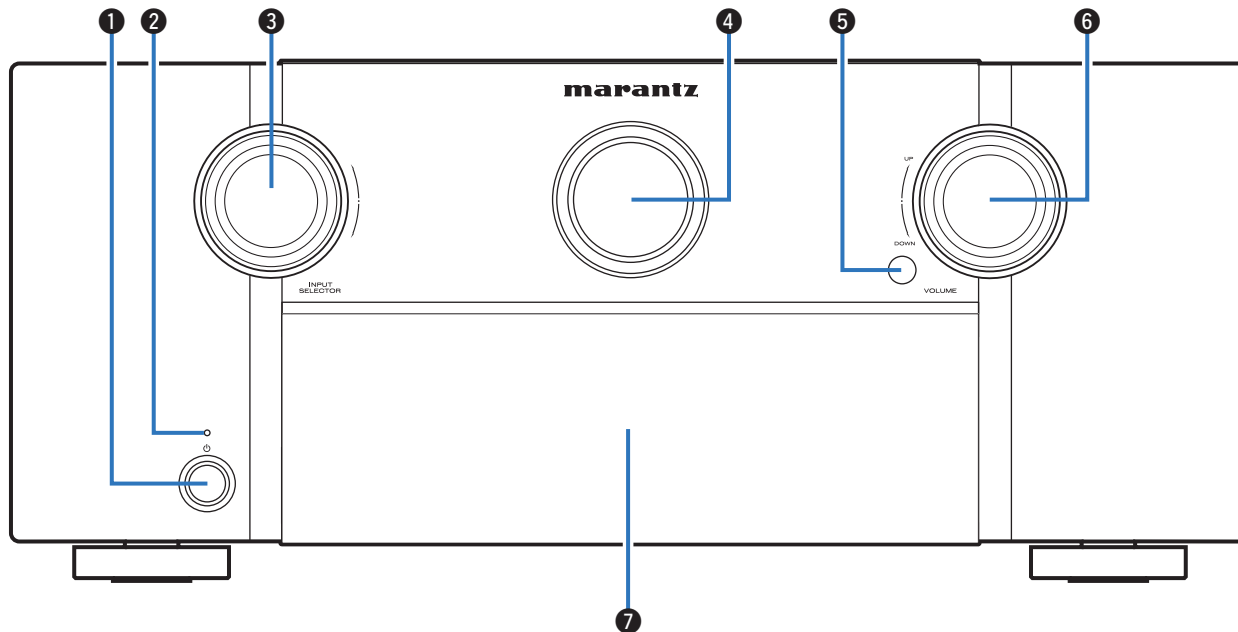

Mer information finns på nästa sida.

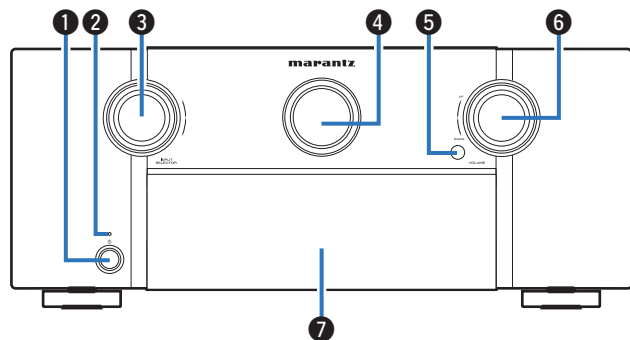

### 1 Strömbrytare (⏻)

Används för att välja mellan på/av (standby) i MAIN ZONE (det rum där den här enheten står). (☞ sid. 103)

### 2 Strömindikator

Följande ljusindikatorer visas beroende på strömstatus:

- Av: Strömmen är på
- Röd: Normalt standby-läge:
- Orange:
  - När "HDMI pass-through" är inställt på "På" (☞ sid. 202)
  - När "HDMI-styrning" är inställt på "På" (☞ sid. 204)
  - När "Nätverkskontroll" är inställt på "Alltid på" (☞ sid. 260)

### 3 INPUT SELECTOR-kontroll

Med den här kontrollen väljer du ingångskälla. (☞ sid. 103)

### 4 Huvuddisplay

Här visas olika typer av information. (☞ sid. 23)

### 5 Fjärrkontrollsensor

Den här sensorn tar emot signaler från fjärrkontrollen. (☞ sid. 9)

### 6 VOLUME-kontroll

Med den här kontrollen ställer du in volymnivån. (☞ sid. 104)

### 7 Lucka

När du vill använda knappar och/eller anslutningar bakom luckan trycker du nedtill på luckan för att öppna den. Var försiktig så att du inte klämmer dig när du stänger luckan.

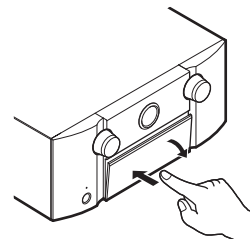

## När luckan är öppen

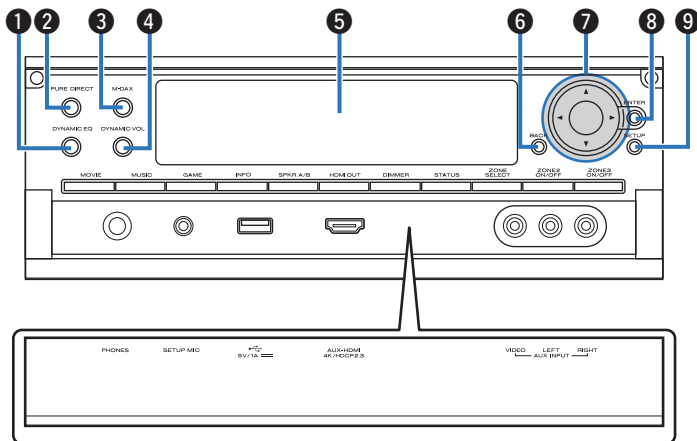

### 1 DYNAMIC EQ-knapp

Används för att byta Dynamic EQ-inställning. (☞ sid. 196)

### 2 PURE DIRECT-knapp/indikator

Används för att byta ljudläge mellan Direct, Pure Direct och Auto. (☞ sid. 147 – 148)  
Denna lyser när Pure Direct-läget har valts som ljudläge.

### 3 M-DAX-knapp/indikator

Används för att aktivera M-DAX-läget. (☞ sid. 192)  
Denna lyser när M-DAX-läget har valts.

### 4 Dynamic Volume-knapp (DYNAMIC VOL)

Används för att byta Dynamic Volume-inställning. (☞ sid. 197)

### 5 Sub-display

Här visas olika typer av information. (☞ sid. 25)

### 6 BACK-knapp

Den här knappen används för att återgå till föregående skärm.

### 7 Markörknappar (Δ▽◀▶)

Med dessa väljer du inställningar.

### 8 ENTER-knapp

Med den här knappen bekräftar du inställningar.

### 9 SETUP-knapp

Med den här knappen visas menyn på TV-skärmen. (☞ sid. 184)

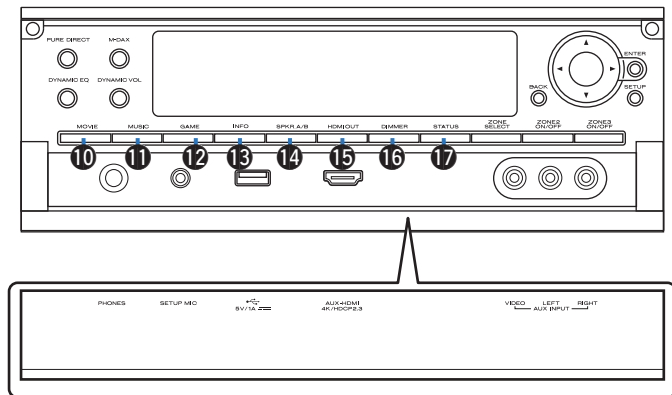

### 10 MOVIE-knapp

Används för att byta ljudläge till "Movie". (☞ sid. 146)

### 11 MUSIC-knapp

Används för att byta ljudläge till "Music". (☞ sid. 146)

### 12 GAME-knapp

Används för att byta ljudläge till "Game". (☞ sid. 146)

### 13 Informationsknapp (INFO)

Med den här knappen visas statusinformation på TV-skärmen. (☞ sid. 276)

### 14 Växlingsknapp för högtalare A/B (SPKR A/B)

Används för att ange vilka fronthögtalare som ska användas. (☞ sid. 251)

### 15 HDMI OUT-knapp

Används för att välja HDMI-monitorutgång. (☞ sid. 202)

### 16 DIMMER-knapp

Varje gång du trycker ändras ljusstyrkan på displayen. (☞ sid. 271)

### 17 STATUS-knapp

Varje gång du trycker på knappen byter du statusinformation på displayen.



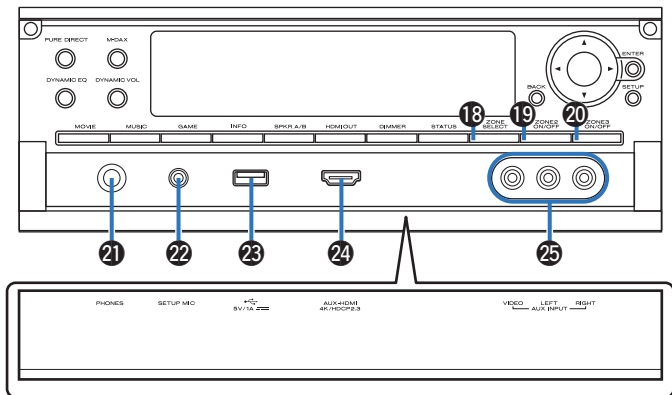

### 18 ZONE SELECT-knapp

Används för att byta den zon (MAIN ZONE, ZONE2, ZONE3) som styrs med fjärrkontrollen. (☞ sid. 178, 184)

### 19 ZONE2 ON/OFF-knapp

Här slår du på/av strömmen till ZONE2. (☞ sid. 178)

### 20 ZONE3 ON/OFF-knapp

Här slår du på/av strömmen till ZONE3. (☞ sid. 178)

### 21 Hörlursuttag (PHONES)

Används för anslutning av hörlurar.

När hörlurar ansluts till det här uttaget matas inget ljud ut via de anslutna högtalarna eller från PRE OUT-anslutningarna.

#### OBSERVERA

- Undvik hörselskador genom att inte lyssna på för hög volym när du använder hörlurarna.

### 22 SETUP MIC-uttag

Den här används för att ansluta den medföljande mikrofonen för ljudkalibrering. (☞ sid. 224)

### 23 USB-port (☞)

Används för att ansluta USB-lagringsenheter (t.ex. USB-minnesenheter). (☞ sid. 96)

### 24 AUX-HDMI-anslutning

Används för att ansluta HDMI-kompatibla enheter som t.ex. videokameror eller spelkonsoler. (☞ sid. 93)

### 25 AUX INPUT-kontakter

Används för att ansluta analoga enheter som t.ex. videokameror eller spelkonsoler. (☞ sid. 93)

## Visning

### ■ Huvuddisplay

Detta fönster visar källans namn, ljudläget, inställningsvärden och annan praktisk information.

#### □ Standarddisplay

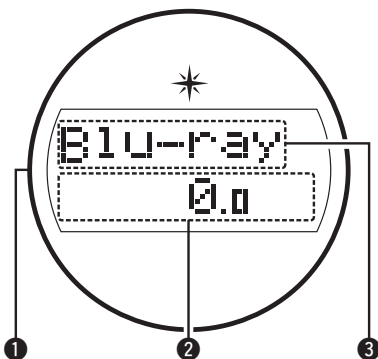

#### 1 Belysning

När strömmen slås på till enheten lyser det omgivande området blått. Inställningen kan ändras så att ljuset inte tänds. (☞ sid. 170)

#### 2 Volymindikator

#### 3 Indikator för ingångskälla

Namnet på den för närvarande valda ingångskällan visas. Om ingångskällans namn har ändrats med "Byt namn på källa" på menyn visas ingångskällans namn efter ändringen. (☞ sid. 219)

#### □ Indikator för sleep-timer

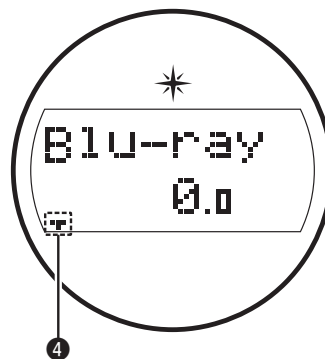

4 Denna lyser när sovläge valts. (☞ sid. 162)

## □ ZONE2/ZONE3-strömmdisplay

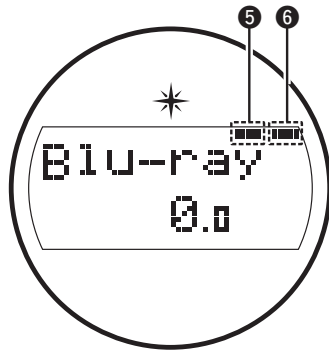

- 5 Denna tänds när strömmen till ZONE2 (annat rum) slås på.  
(☞ sid. 178)
- 6 Denna tänds när strömmen till ZONE3 (annat rum) slås på.  
(☞ sid. 178)



## ■ Sub-display

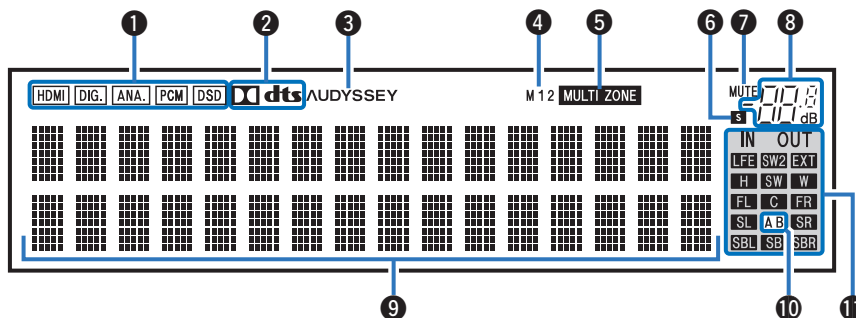

### 1 Indikatorer för ingångssignal

De lyser i enlighet med inställningarna för ljudingångsläget för varje ingångskälla. (☞ sid. 218)

### 2 Avkodarindikator

Dessa lyser när Dolby- eller DTS-signaler matas in eller när Dolby- eller DTS-avkodaren körs.

### 3 Audyssey®-inställningar

Denna lyser då "MultEQ® XT32", "Dynamic EQ", "Dynamic Volume" eller "Audyssey LFC™" har ställts in. (☞ sid. 195)

### 4 Indikatorer för bildskärmsutgång

Denna indikator tänds när en HDMI- monitor är ansluten. Med inställningen "Auto (två skärmar)" tänds indikatorerna enligt anslutningsstatusen.

### 5 MULTI ZONE-indikator

Denna tänds när strömmen till ZONE2 eller ZONE3 (annat rum) slås på. (☞ sid. 178)

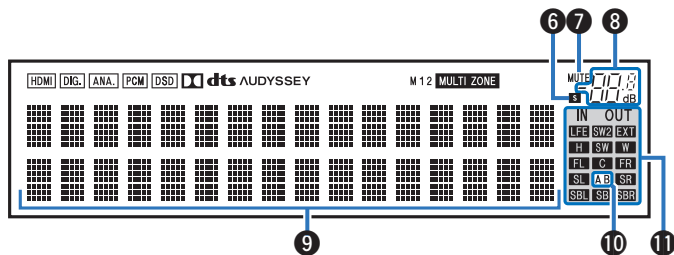

#### 6 Indikator för sleep-timer

Denna lyser när sovläge valts. (☞ sid. 162)

#### 7 MUTE-indikatorn

Denna indikator blinkar när ljudet är avstängt. (☞ sid. 104)

#### 8 Volymindikator

#### 9 Informationsfönster

Detta fönster visar källans namn, ljudläget, inställningsvärden och annan praktisk information.

#### 10 Indikator för fronthögtalare

Lyser enligt inställningarna för fronthögtalarna A och B.

#### 11 Kanalindikatorer för in-/utsignal

Kanalen för in-/utsignaler visas enligt inställningarna för "Indikator för kanaler". (☞ sid. 271)

- När "Indikator för kanaler" ställs in på "Utgång" (standard) Indikatorerna lyser när ljudsignaler skickas ut från högtalarna.
- Om "Indikator för kanaler" är ställt på "Ingång" visar lamporna de kanaler som har ingångssignaler.

Vid uppspelning av HD Audio-källor lyser **EXT**-indikatorn när en signal från en extern kanal (en annan kanal än front, center, surround, bakre surround, främre höjd, frontsido eller LFE) tas emot.



## Bakpanelen

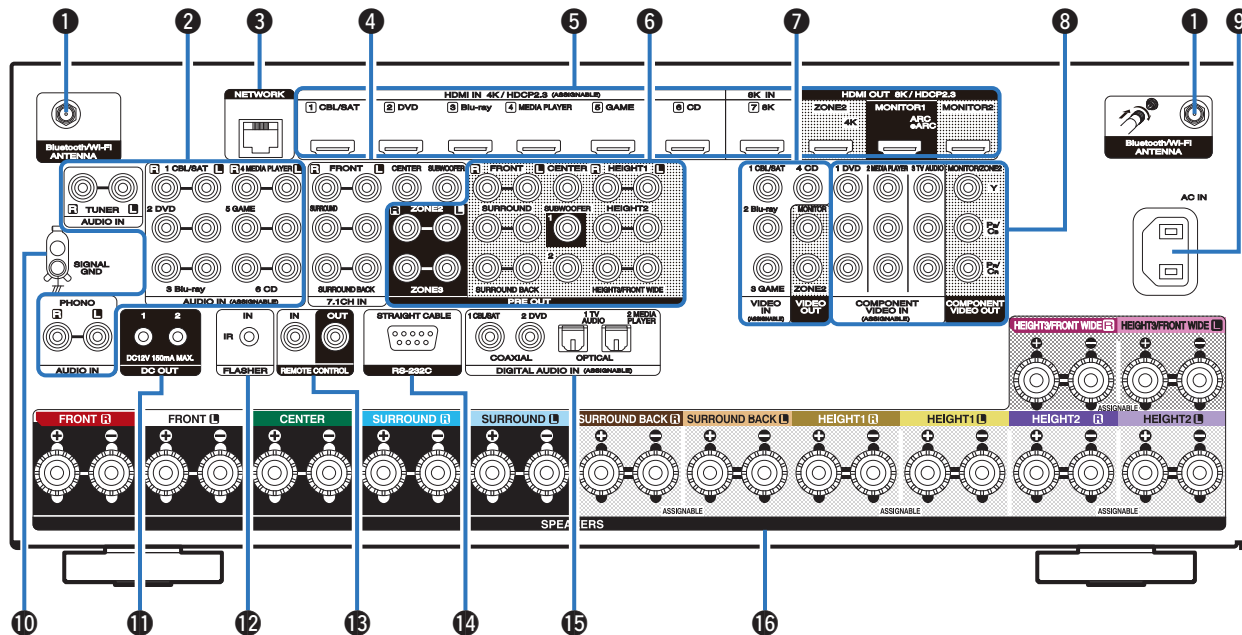

Mer information finns på nästa sida.



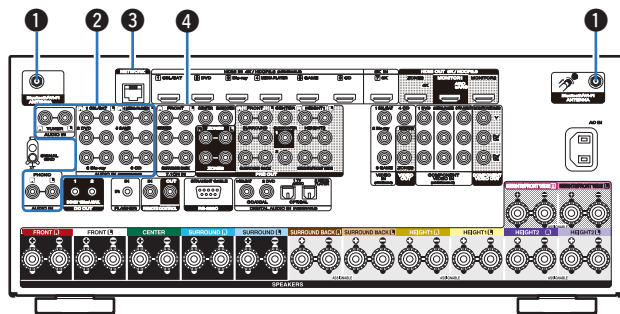

### 1 Antennanslutningar för Bluetooth/trådlöst LAN

Används för att ansluta de medföljande externa antennerna för Bluetooth/trådlösa anslutningar som behövs för nätverksanslutning till trådlöst LAN eller för anslutning till handhållen enhet via Bluetooth. (☞ sid. 98)

- 1 Placera de externa antennerna för Bluetooth/trådlösa anslutningar jämnt över skruvuttagen på baksidan.
- 2 Vrid medurs tills antennerna är fullständigt anslutna.
- 3 Roterar antennen uppåt för att få bästa mottagning.

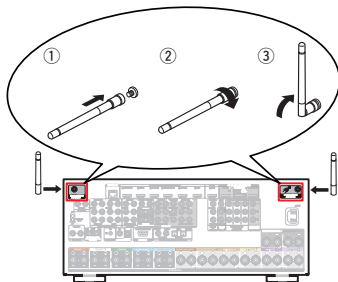

### 2 Analog ljudanslutningar (AUDIO)

Används för anslutning av enheter som har analog ljudanslutningar.

- “Ansluta en set-top-box (Satellitmottagare/kabel-TV)” (☞ sid. 90)
- “Ansluta en DVD- eller Blu-ray-spelare” (☞ sid. 91)
- “Ansluta en skivspelare” (☞ sid. 94)

### 3 NETWORK-anslutning

Används för att ansluta en LAN-kabel då man ansluter till ett trådanlutet LAN. (☞ sid. 97)

### 4 7.1-kanalingångar (7.1CH IN)

Används för att ansluta till enheter som har flerkanalutgångar för ljudet. (☞ sid. 95)

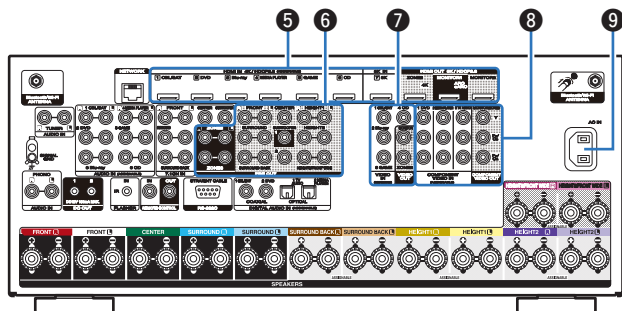

### 5 HDMI-kontakter

Används för anslutning av enheter som har HDMI-kontakter.

- “Anslutning 1: TV som har ett HDMI-uttag och är kompatibel med ARC (Audio Return Channel) / eARC (Enhanced Audio Return Channel)” (☞ sid. 86)
- “Anslutning 2: TV som har ett HDMI-uttag men är inkompatibel med ARC (Audio Return Channel) / eARC (Enhanced Audio Return Channel)” (☞ sid. 87)
- “Ansluta en set-top-box (Satellitmottagare/kabel-TV)” (☞ sid. 90)
- “Ansluta en DVD- eller Blu-ray-spelare” (☞ sid. 91)
- “Ansluta en uppspelningsenhet som är kompatibel med 8K” (☞ sid. 92)

### 6 PRE OUT-anslutningar

Används för anslutning av en subwoofer med inbyggd förstärkare eller en extern strömförstärkare.

- “Ansluta Subwoofer” (☞ sid. 46)
- “Exempelanslutning för Auro-3D 11.1-kanaligt system” (☞ sid. 68)
- “Ansluta 13.1-kanalhögtalare” (☞ sid. 69)
- “Ansluta en extern effektförstärkare” (☞ sid. 84)
- “Ansluta ZONE” (☞ sid. 173)

### 7 Video-anslutningar (VIDEO)

Används för anslutning av enheter som har videoanslutningar.

- “Anslutning 3: TV som inte har en HDMI-kontakt” (☞ sid. 88)
- “Ansluta en set-top-box (Satellitmottagare/kabel-TV)” (☞ sid. 90)
- “Ansluta en DVD- eller Blu-ray-spelare” (☞ sid. 91)

### 8 Komponentvideo-anslutningar (COMPONENT VIDEO)

Används för anslutning av enheter som har komponentvideoanslutningar.

- “Anslutning 3: TV som inte har en HDMI-kontakt” (☞ sid. 88)
- “Ansluta en DVD- eller Blu-ray-spelare” (☞ sid. 91)

### 9 Elanslutning (AC IN)

Används för anslutning av nätkabeln. (☞ sid. 101)

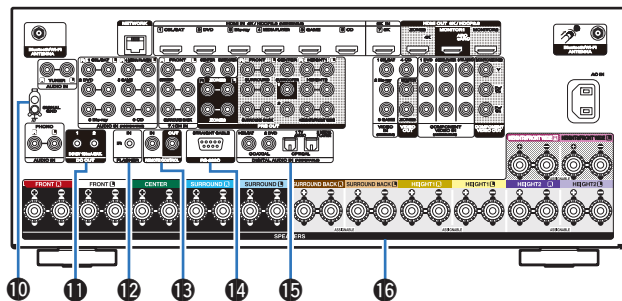

#### 10 SIGNAL GND-anslutning

Används för att ansluta en jordkabel till skivspelaren. (☞ sid. 94)

#### 11 DC OUT-uttag

Används för anslutning av enheter som har triggerfunktion. (☞ sid. 100)

#### 12 FLASHER IN-uttag

Används när en styrdosa eller liknande används för att kontrollera enheten.

#### 13 REMOTE CONTROL-uttag

Används för anslutning av infraröda mottagare/sändare så att den här enheten och externa enheter ska kunna kontrolleras från ett annat rum. (☞ sid. 99)

#### 14 RS-232C-anslutning

Används för att ansluta automatiska kontroller för hemmet med RS-232C-anslutning. Mer information om seriell styrning av den här enheten finns i bruksanvisningen till styrenheten för hemautomatisering.

Utför nedanstående operation innan.

- ① Så på strömmen till apparaten.
- ② Stäng av strömmen till apparaten från den externa styrenheten.
- ③ Kontrollera att den här enheten är i standby-läget.

#### 15 Digitala ljudanslutningar (DIGITAL AUDIO)

Används för anslutning av enheter som har digitala ljudanslutningar.

- “Anslutning 2: TV som har ett HDMI-uttag men är inkompatibel med ARC (Audio Return Channel) / eARC (Enhanced Audio Return Channel)” (☞ sid. 87)
- “Anslutning 3: TV som inte har en HDMI-kontakt” (☞ sid. 88)
- “Ansluta en set-top-box (Satellitmottagare/kabel-TV)” (☞ sid. 90)
- “Ansluta en DVD- eller Blu-ray-spelare” (☞ sid. 91)

#### 16 Högtalaranslutningar (SPEAKERS)

Används för anslutning av högtalare. (☞ sid. 45)

#### OBSERVERA

- Rör inte vid de inre kontaktblecken i kontakterna på den bakre panelen. Du kan avge laddningar av statisk elektricitet som medför att enheten skadas permanent.

## Fjärrkontroll

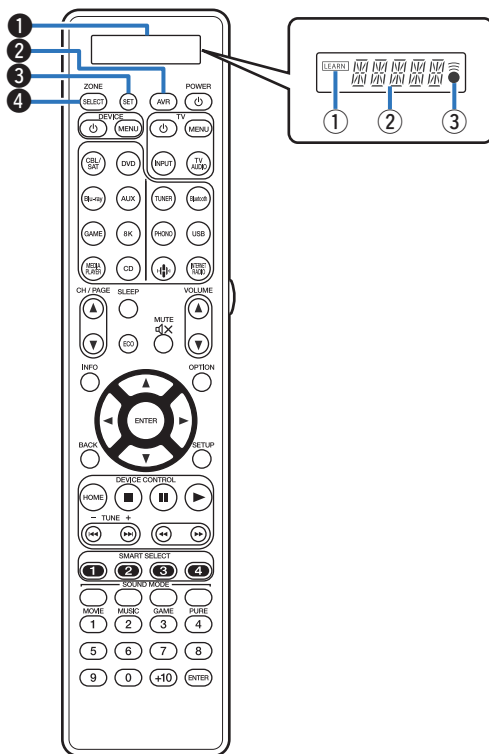

### 1 Visning

#### 1 LEARN-indikator

Den här indikatorn lyser när fjärrkontrollens inlärningsfunktion används. (☞ sid. 288)

#### 2 Informationsfönster

- “AVR” visas när enheten används.
- Namnet på ingångskällan visas när en extern enhet används.
- “TV” visas när TV:n används.

#### 3 ̸-indikator

Den här indikatorn lyser när fjärrkontrollen skickar signaler.

### 2 Funktionsknapp för AVR

När förinställda koder har registrerats på fjärrkontrollen kan du trycka på den här knappen för att använda menyerna på enheten.

### 3 SET-knapp

Den här knappen används för olika inställningar på fjärrkontrollen.

- “Styra externa enheter med fjärrkontrollen” (☞ sid. 279)
- “Använda inlärningsfunktionen” (☞ sid. 288)
- “Ställa in bakgrundslyd” (☞ sid. 291)
- “Ange zonen som ska användas med fjärrkontrollen” (☞ sid. 292)

### 4 ZONE SELECT-knapp

Används för att byta zon (MAIN ZONE, ZONE2, ZONE3) som styrs med fjärrkontrollen.

- “Uppspelnig i ZONE2/ZONE3” (☞ sid. 178)
- “Använda Menyerna” (☞ sid. 184)



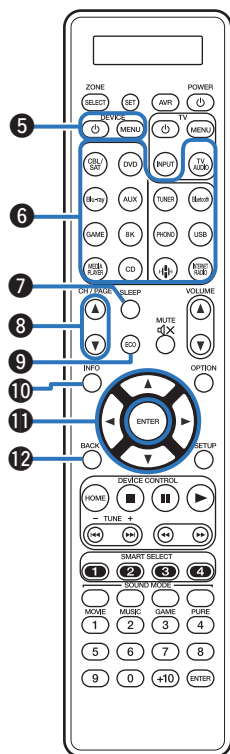

### 5 Enhetens funktionsknappar (DEVICE ◻ / DEVICE MENU)

Används för att slå på och av strömmen till externa enheter och öppna menyer. Förinställda koder måste registreras innan dessa knappar kan användas. (☞ sid. 279)

### 6 Ingångsväljare

Används för att välja ingångskälla.

- "Välja ingångskälla" (☞ sid. 103)
- "Uppspelning i ZONE2/ZONE3" (☞ sid. 178)

### 7 SLEEP-knapp

Med den här knappen ställer du in insomningstimern. (☞ sid. 162)

### 8 Söknappar för kanal/sida (CH/PAGE ▲▼)

Du byter sida med dessa. (☞ sid. 118)

### 9 ECO Mode-knapp

Denna byter till ECO Mode. (☞ sid. 263)

### 10 Informationsknapp (INFO)

Med den här knappen visas statusinformation på TV-skärmen. (☞ sid. 276)

### 11 Markörknappar (◀▼◁▷)

Med dessa väljer du inställningar.

### 12 BACK-knapp

Den här knappen används för att återgå till föregående skärm.





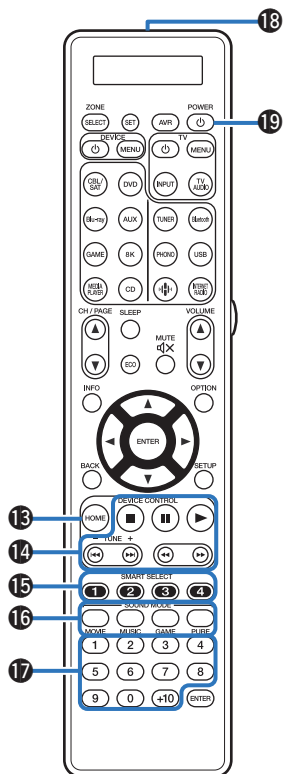

### 13 HOME-knapp

Med den här knappen väljer du startskärmen (översta skärmen) när ingångskällan är "HEOS Music". (☞ sid. 106)

### 14 Systemknappar

Använd dessa för uppspelningsrelaterade funktioner.

### 15 SMART SELECT-knappar (1 - 4)

Dessa hämtar registrerade inställningar på varje knapp, som ingångskälla, volymnivå och ljudlägesinställningar. (☞ sid. 164)

### 16 SOUND MODE-knappar

Med dessa väljer du ljudläge. (☞ sid. 145)

### 17 Sifferknappar

Används för att mata in siffror i enheten. (☞ sid. 279)

### 18 Fjärrkontrollsändare

Denna överför signaler från fjärrkontrollen. (☞ sid. 9)

### 19 POWER-knapp (⏻)

Med den här knappen slår du på/av strömmen.

- "Slå på strömmen" (☞ sid. 103)
- "Uppspelning i ZONE2/ZONE3" (☞ sid. 178)



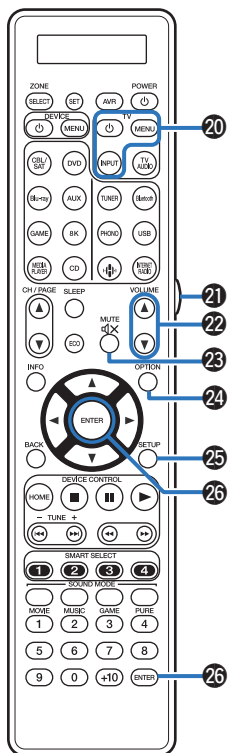

### 20 Funktionsknappar för TV (TV $\phi$ / TV MENU / TV INPUT)

Används för att slå på och av TV:n, växla TV-ingång och öppna menyer. Förinställda koder måste registreras innan dessa knappar kan användas. (☞ sid. 284)

### 21 Ljusknapp

Används för att tända bakgrundsljuset i cirka 2 sekunder. (☞ sid. 291)

### 22 VOLUME-knappar (▲▼)

Med dessa ställer du in volymnivån.

- “Justera volymen” (☞ sid. 104)
- “Justera volymen (ZONE2/ZONE3)” (☞ sid. 179)

### 23 MUTE-knapp (✖)

Med den här knappen stänger du av ljudet.

- “Dämpa ljudet temporärt (Ljuddämpning)” (☞ sid. 104)
- “Dämpa ljudet temporärt (Ljuddämpning) (ZONE2/ZONE3)” (☞ sid. 179)

### 24 OPTION-knapp

Med den här knappen visas alternativmenyn på TV-skärmen.

### 25 SETUP-knapp

Med den här knappen visas menyn på TV-skärmen. (☞ sid. 184)

### 26 ENTER-knapp

Med den här knappen bekräftar du inställningar.



## ■ Innehåll









Högtalarinstallation	36
Ansluta högtalarna	45
Ansluta en TV	85
Ansluta en uppspelningsutrustning	89
Anslut USB-minnesenheten till USB-porten	96
Ansluta till ett hemmanätverk (LAN)	97
Ansluta en extern styrenhet	99
Ansluta nätkabeln	101

### OBSERVERA

- Sätt inte i strömsladden förrän alla anslutningar har slutförts. Om "Inställningsguide" är igång ska du följa instruktionerna på "Inställningsguide" (sidan 9 i den medföljande "Snabbstartsguiden")-skärmen när du gör anslutningar. (Medan du använder "Inställningsguide" leds ingen ström genom ingångarna/utgångarna.)
- Bunta inte ihop nätkablarna med anslutningskablarna. I annat fall riskerar du att få brum och brus i ljudåtergivningen.

## ■ Kablar som används för anslutningarna

Använd de kablar som passar till de enheter du vill ansluta.

högtalkarkabel	
Subwooferkabel	
HDMI-kabel	
Komponentvideokabel	
videokabel	
Koaxial digitalkabel	
Optisk kabel	
ljudkabel	
LAN-kabel	

# Högtalarinstallation

Bestäm vilket högtalarsystem du har beroende på antalet högtalare som du använder och installera respektive högtalare och subwoofers i rummet. Högtalarinstallation förklaras med den här typiska exempelinstallationen.

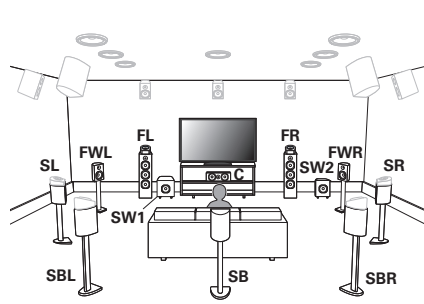

## FL/FR

(Vänster/Höger  
fronthögtalare):

Placera vänster och höger FRONT-högtalare på samma avstånd från den huvudsakliga avlyssningspositionen. Avståndet mellan respektive högtalare och TV: n ska också vara detsamma.

## C

(Mitthögtalare):

Sätt CENTER-högtalare framför och i mitten av din TV och mellan vänster och höger fronthögtalare.

## SL/SR

(Vänster/Höger  
surroundhögtalare):

Placera vänster och höger SURROUND-högtalare på lika avstånd till vänster och höger om avlyssningspositionen. Om du inte har bakre surroundhögtalare ställer du surroundhögtalarna något bakom avlyssningspositionen.

## SBL/SBR

(Bakre  
surroundhögtalare  
vänster/höger):

Placera vänster och höger SURROUND BACK-högtalare på lika avstånd från den huvudsakliga avlyssningspositionen. När du använder en enda bakre surroundhögtalare (SB) ska du placera den direkt bakom avlyssningspositionen.

## FWL/FWR

(Vänster/Höger  
fronsidohögtalare):

Placera vänster och höger FRONT WIDE-högtalare utanför vänster och höger högtalare så att avståndet är lika mellan alla fronthögtalarna.

## SW 1/2

(Subwoofer):

Placera SUBWOOFER på en lämplig plats nära fronthögtalarna. Om du har två subwoofers ska de placeras symmetriskt tvärs över rummet.

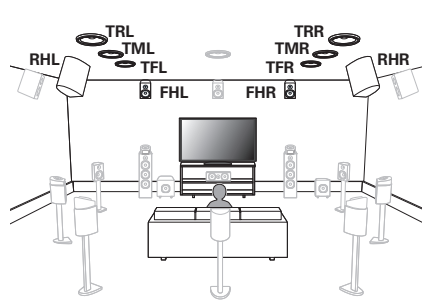

**FHL/FHR**  
(Framre höjdhögtalare vänster/höger):  
Placera vänster och höger FRONT HEIGHT-högtalare precis ovanför fronthögtalarna. Montera dem så nära taket som möjligt och rikta dem mot den primära avlyssningspositionen.

**TFL/TFR**  
(Övre fronthögtalare vänster/höger):  
Montera höger och vänster TOP FRONT-högtalare i taket aningen framför din primära avlyssningsposition och i linje med vänster och höger fronthögtalare.

**TML/TMR**  
(Övre mitthögtalare vänster/höger):  
Montera höger och vänster TOP MIDDLE-högtalare rakt ovanför din primära avlyssningsposition och i linje med vänster och höger fronthögtalare.

**TRL/TRR**  
(Övre bakhögtalare vänster/höger):  
Montera höger och vänster TOP REAR-högtalare i taket aningen bakom din primära avlyssningsposition och i linje med vänster och höger fronthögtalare.

**RHL/RHR**  
(Bakre höjdhögtalare vänster/höger):  
Placera vänster och höger REAR HEIGHT-högtalare precis bakom din primära avlyssningsposition. Montera dem så nära taket som möjligt och i linje med vänster och höger fronthögtalare.

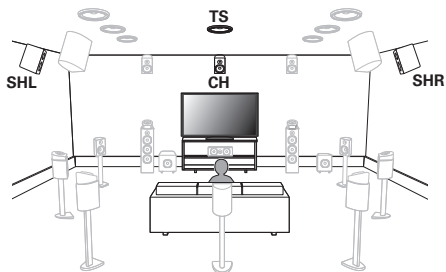
**SHL/SHR**

(Vänster/Höger e): Placera vänster och höger SURROUND HEIGHT-surroundhöjdhögtalar högtalare precis ovanför surroundhögtalarna.

**CH**

(Mitthöjdhögtalare): Placera CENTER HEIGHT-högtalaren direkt ovanför mitthögtalaren. Montera dem så nära taket som möjligt och rikta dem mot den primära avlyssningspositionen.

**TS**

(Övre surroundhögtalare): Placera TOP SURROUND-högtalaren precis ovanför din primära avlyssningsposition och i linje med mitthögtalaren.



- För bästa Auro-3D-upplevelse rekommenderas det att använda Surroundhöjdhögtalare, men du kan använda Bakre höjdhögtalare från en Dolby Atmos-högtalarkonfiguration istället för Surroundhöjdhögtalare.



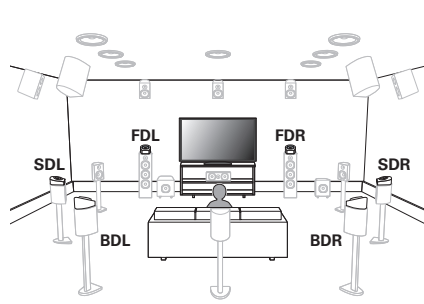

**FDL/FDR**  
(Främre  
Dolbyhögtalare  
vänster/höger):

Placera din FRONT Dolby Atmos Enabled högtalare på fronthögtalaren. För en Dolby Atmos Enabled-högtalare som integrerats med en fronthögtalare använder du den Dolby Atmos Enabled-högtalaren istället för fronthögtalaren.

**SDL/SDR**  
(Surround  
Dolbyhögtalare  
vänster/höger):

Placera din SURROUND Dolby Atmos Enabled högtalare på surroundhögtalaren. För en Dolby Atmos Enabled-högtalare som integrerats med en surroundhögtalare använder du den Dolby Atmos Enabled-högtalaren istället för surroundhögtalaren.

**BDL/BDR**  
(Bakre Dolby-  
högtalare vänster/  
höger):

Placera din BACK Dolby Atmos Enabled högtalare på surroundhögtalaren. För en Dolby Atmos Enabled-högtalare som integrerats med en bakre surroundhögtalare använder du den Dolby Atmos Enabled-högtalaren istället för den bakre surroundhögtalaren.

### Om Dolby Atmos Enabled-högtalare

Dolby Atmos Enabled-högtalare reflekterar ljudet på taket för att låta ljudet komma uppifrån genom att använda en speciell uppåtriktad högtalare som placeras på golvet.

Du kan även njuta av Dolby Atmos 3D-ljud i omgivningar där högtalare inte kan installeras i taket.

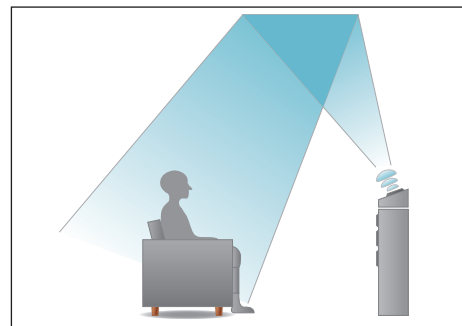



- Den här enheten är kompatibel med Dolby Atmos och DTS:X som ger en ännu bredare och djupare surroundkänsla.
- "Högtalarevirtualisering" måste vara inställd på "På" för Dolby Atmos-uppspelning genom högtalarkonfigurationer med 5.1 kanaler eller färre. (☞ sid. 188)
- IMAX DTS:X / DTS:X kan väljas oavsett högtalarkonfiguration.
- För Auro-3D rekommenderas att FRONT HEIGHT- och SURROUND HEIGHT-högtalare läggs till i en 5.1-högtalarkonfiguration. Om du vill kan du använda REAR HEIGHT, Dolby Atmos Enabled-högtalare istället för FRONT HEIGHT- och SURROUND HEIGHT-högtalare för avspelnig i Dolby Atmos, DTS:X och Auro-3D.
- Använd nedanstående bild som riktlinje för hur högt respektive högtalare bör installeras. Höjden behöver inte vara exakt lika.

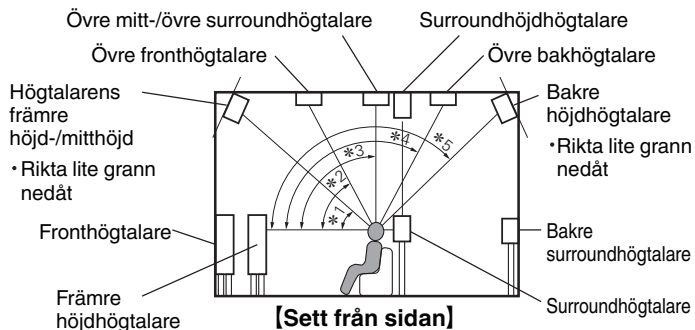

\*1 30° - 45°

\*2 30° - 55°

\*3 65° - 100°

\*4 125° - 150°

\*5 135° - 150°

## Höjdhögtalarnas placering

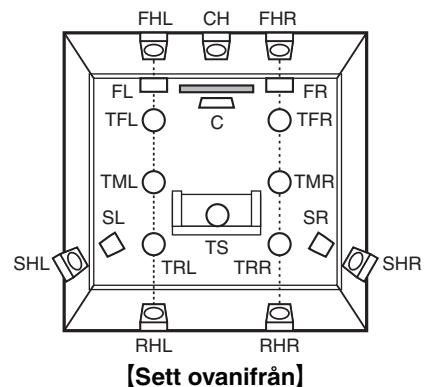

- För bästa Auro-3D-upplevelse rekommenderas det att använda Surroundhöjdhögtalare, men du kan använda Bakre höjdhögtalare från en Dolby Atmos-högtalarkonfiguration istället för Surroundhöjdhögtalare.





## ■ När 7.1-kanalshögtalare har installerats med bakre surroundhögtalare

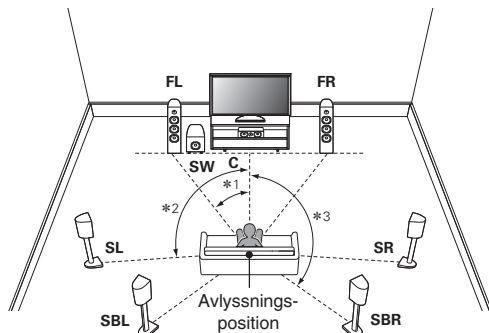

\*1 22° - 30° \*2 90° - 110° \*3 135° - 150°



- När du använder en enda bakre surroundhögtalare ska du placera den direkt bakom avlyssningspositionen.

## ■ När 9.1-kanalshögtalare har installerats med frontsidohögtalare

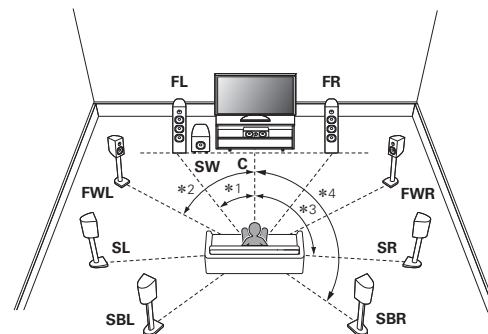

\*1 22° - 30° \*2 50° - 70° \*3 90° - 110° \*4 135° - 150°



## ■ Om 5.1-kanalhögtalare är installerade

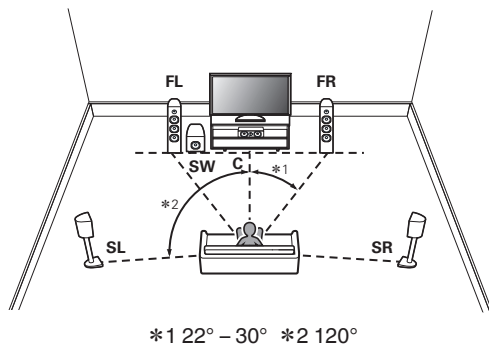

## ■ Layout inklusive höjdhögtalare och takhögtalare

### □ Exempel på höjdhögtalarnas placering

Kombination av 5.1-kanalig layout och främre höjd-/bakre höjd-/mitthöjdhögtalare.

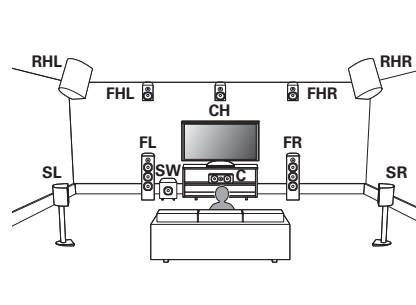

## Layoutexempel för takhögtalare

Kombination av 5.1-kanalig layout och övre främre/övre mitt-/övre bakre högtalare.

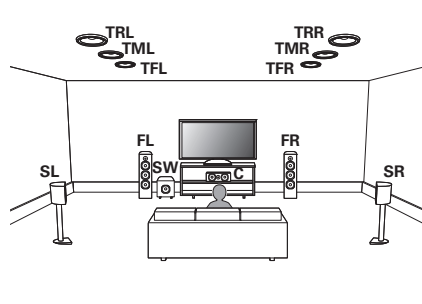

## Exempel på placering av Dolby Atmos Enabled-högtalare

Kombination av 7.1-kanalig layout och främre Dolby-/surround Dolby-/bakre Dolby-högtalare.

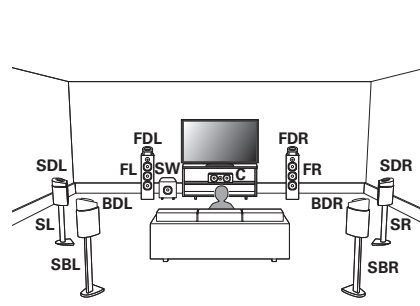

## Placeringsexempel för Auro-3D

Kombination av 5.1-kanaliga högtalare med främre höjd-/surroundhöjd-/mitthöjd-/övre surroundhögtalare.

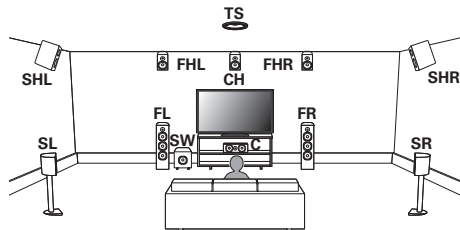

- För bästa Auro-3D-upplevelse rekommenderas det att använda Surroundhöjdhögtalare, men du kan använda Bakre höjdhögtalare från en Dolby Atmos-högtalarkonfiguration istället för Surroundhöjdhögtalare.



# Ansluta högtalarna

Här ansluter vi högtalarna i rummet till den här enheten.

## Inför anslutning av högtalare

### OBSERVERA

- Koppla loss nätkabeln till enheten från vägguttaget innan du ansluter högtalarna. Stäng även av subwoofern.
- Anslut högtalarkablarna på ett sådant sätt att trådarna i anslutningskablarna inte sticker ut från anslutningarna. Skyddskretsen kan lösa ut om trådarna i högtalarkablarna rör vid bakpanelen eller om + och – sidorna rör vid varandra. ("Skyddskrets" (☞ sid. 339))
- Rör aldrig högtalaranslutningarna när nätsladden är ansluten. I detta fall finns risk för elektriska stötar. Om "Inställningsguide" (sidan 9 i den medföljande "Snabbstartsguiden") är på ska instruktionerna på "Inställningsguide"-skärmen följas för att göra anslutningar. (När "Inställningsguide" körs finns det ingen strömförsörjning till högtalaranslutningarna.)
- Använd högtalare med en impedans på 4 – 16 Ω/ohm.

### OBSERVERA

- Gör följande inställningar om du använder en högtalare med impedans på 4 – 6 Ω/ohm.

1. Håll huvudenhetens ZONE SELECT och STATUS nedtryckta samtidigt i minst 3 sekunder.  
"Video Format <PAL>" visas på skärmen.
2. Tryck tre gånger på ▽ på huvudenheten.  
"\*Sp. Impedance <8ohms>" visas på skärmen.
3. Använd ◀ eller ▶ på huvudenheten för att välja impedansen.

<b>8ohms</b> (Standard):	Väljs om alla de anslutna högtalarna har en impedans på 8 Ω/ohm eller högre.
-----------------------------	--

<b>6ohms:</b>	Väljs om någon av de anslutna högtalarna har en impedans på 6 Ω/ohm.
---------------	--

<b>4ohms:</b>	Väljs om någon av de anslutna högtalarna har en impedans på 4 Ω/ohm.
---------------	--

4. Tryck på ENTER på huvudenheten för att slutföra inställningen.



## ■ Ansluta högtalarkablarna

Kontrollera noggrant vänster (V) och höger (H) kanal och polariteterna + (röd) och – (svart) på högtalarna innan du ansluter dem till enheten. Var noga med att ansluta kanaler och polariteter rätt.

- 1 **Skala av ca 10 mm av isoleringen från högtalarkabelns ände och snurra sedan ihop ledningarna ordentligt eller gör en terminering.**



- 2 **Lossa högtalarkontakten genom att vrida den moturs.**



- 3 **Sätt i högtalarkabelns ledning i fästet på högtalarkontakten.**

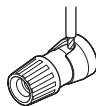

- 4 **Dra fast högtalarkontakten genom att vrida den medurs.**

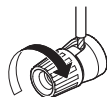

## ■ Ansluta Subwoofer

Använd en subwooferkabel när du ansluter subwoofern. Två subwoofers kan anslutas till denna enhet.

För att använda två subwoofers ska "Subwoofer" ställas på "2 högt." i "Högtalarkonfig."-inställningen. (☞ sid. 241)

Nivå och avstånd kan ställas in separat för Subwoofer 1 och Subwoofer 2.

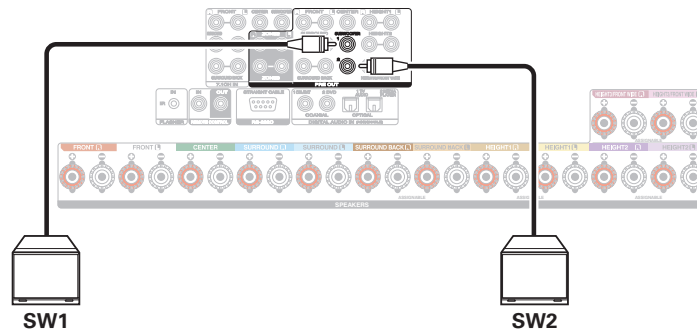

## ■ Om kabeletiketter (medföljer) som används för identifiering av högtalarkanaler

Kanalinformationen för högtalaranslutningarna på bakpanelen har en färgkod för att kanalerna ska vara lätta att identifiera.

Fäst den kabeletikett som motsvarar högtalaren på dess högtalarkabel. Då underlättas anslutning av rätt kabel till högtalaranslutningarna på baksidan.

Högtalare	Färg
FRONT L	Vit
FRONT R	Röd
CENTER	Grön
SURROUND L	Ljusblå
SURROUND R	Blue
SURROUND BACK L	Beige
SURROUND BACK R	Brun
FRONT WIDE L	Rosa
FRONT WIDE R	Magenta
FRONT HEIGHT L	Ljusgul
FRONT HEIGHT R	Gul
TOP FRONT L	Ljusgul
TOP FRONT R	Gul
TOP MIDDLE L	Rosa
TOP MIDDLE R	Magenta
TOP REAR L	Ljuslila
TOP REAR R	Lila

Högtalare	Färg
SURROUND HEIGHT L	Ljuslila
SURROUND HEIGHT R	Lila
REAR HEIGHT L	Ljuslila
REAR HEIGHT R	Lila
TOP SURROUND	Rosa
CENTER HEIGHT	Magenta
FRONT DOLBY L	Ljusgul
FRONT DOLBY R	Gul
SURROUND DOLBY L	Rosa
SURROUND DOLBY R	Magenta
BACK DOLBY L	Ljuslila
BACK DOLBY R	Lila
SUBWOOFER 1	Svart
SUBWOOFER 2	Svart



Fäst kabeletiketterna för de olika kanalerna till högtalarkablarna enligt bilden.

Följ tabellen och fäst en etikett till varje högtalarkabel.

Anslut dem sedan så att färgerna på högtalarkontakterna och kabeletiketterna stämmer överens.

#### [ Hur du fäster kabeletiketterna ]

Högtalare

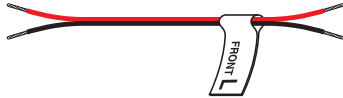

Den här apparaten

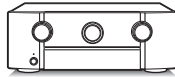



## Högtalarkonfiguration och "Först.tilldelning"-inställningar

Den här enheten har en inbyggd 11-kanalig effektförstärkare. Utöver ett vanligt 5.1-kanaligt system kan en mängd olika högtalarsystem konfigureras genom att ändra "Först.tilldelning"-inställningarna till den tillämpning som önskas, till exempel 7.1-kanaligt system, anslutning till två förstärkare och 2-kanaligt system med uppspelning i flera zoner. (☞ sid. 232)

Utför "Först.tilldelning"-inställningarna i enlighet med antal rum och den högtalarkonfiguration som används. (☞ sid. 232)

Uppspelningshögtalare i varje zon			Ställa in användningsläge ("Först.tilldelning")	Anslutningssidan		
MAIN ZONE	ZONE2	ZONE3				
5.1-kanalsuppspelning	2-kanalig (Pre-out)	2-kanalig (Pre-out)	Kan väljas i alla "Först.tilldelning"-lägen.	51		
7.1-kanalsuppspelning				52		
9.1-kanalsuppspelning			9.1 kan + ZON 2	57		
11.1-kanalsuppspelning			11.1 kan (Standard)	65		
13.1-kanalsuppspelning			13.1 kan	69		
9.1-kanalig uppspelning (anslutning till två förstärkare för fronthögtalare)			9.1 kan (Bi-Amp)	77		
5.1-kanalsuppspelning (anslutning till två förstärkare med front-, mitt- och surroundhögtalare)			5.1 kan. full bi-amp	78		
Andra fronthögtalare			9.1 kan + Front B	79		
9.1-kanalsuppspelning			2 kanaler (Högtalarutgång)	2-kanalig (Pre-out)	9.1 kan + ZON 2	80
9.1-kanalsuppspelning			2-kanalig (Pre-out)	2 kanaler (Högtalarutgång)	9.1 kan + ZON 3	80
7.1-kanalig uppspelning (anslutning till två förstärkare för fronthögtalare)	2 kanaler (Högtalarutgång)	2-kanalig (Pre-out)	7.1 kan (Bi-Amp)+ZON 2	81		
7.1-kanalsuppspelning	2 kanaler (Högtalarutgång)	2 kanaler (Högtalarutgång)	7.1 kan + ZON 2/3	82		
9.1-kanalsuppspelning	1 kanaler (Högtalarutgång)	1 kanaler (Högtalarutgång)	9.1 kan+ZON 2/3-MONO	83		
13.1-kanalig uppspelning (med denna enhet som en förförstärkare)	Används ej	Används ej	Förförstärkare	84		

Valbara ljudlägen beror på högtalarkonfigurationen.

Följande sidor ger exempel på grundläggande anslutningar.



Läs mer i exempelanslutningen för “Exempelanslutning för Auro-3D 9.1-kanaligt system” (🔗 sid. 64) när du spelar upp Auro-3D med ett 9.1-kanaligt system med ett vanligt 5.1-kanaligt system och främre höjd- och surroundhöjdhögtalare.

Läs även mer i anslutningsexemplet för “Exempelanslutning för Auro-3D 13.1-kanaligt system” (🔗 sid. 73) när du spelar upp Auro-3D med ett 13.1-kanaligt system genom att lägga till bakre surround-, övre surround- och mitthöjdhögtalare.



- Utöver de anslutningar som beskrivs på sid. 51 - 83 tillåter den här enheten olika högtalaranslutningar via “Först.tilldelning”-inställningen. Läs mer på menyskärmen i “Visa terminalkonfig.” på “Först.tilldelning”-inställningsskärmen som visar hur du göra anslutningar i din miljö.



## Ansluta 5.1-kanalhögtalare

Då fungerar det som ett vanligt 5.1-kanaligt surroundsystem.

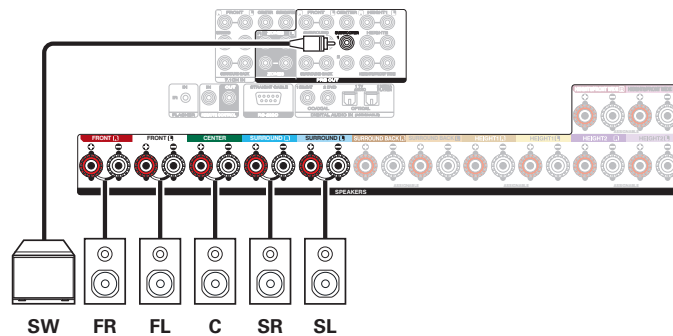
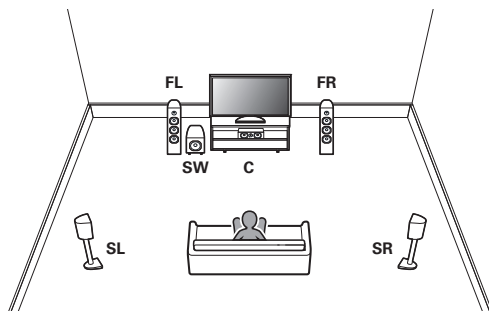

## Ansluta 7.1-kanalhögtalare

### ■ Exempelanslutningar vid användning av bakre surroundhögtalare

Det här 7.1-kanaliga surroundsystemet är likadant som ett vanligt 5.1-kanaligt system, fast med bakre surroundhögtalare.

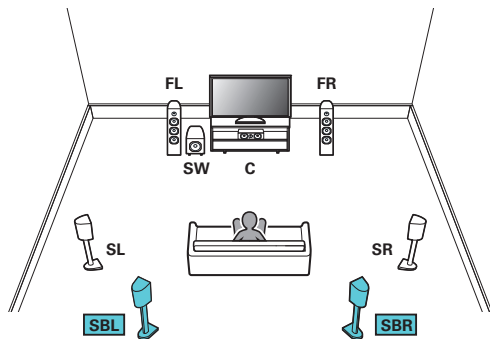

- Ställ "Golv" på "5kanaler & SB" i menyn när en anslutning med den här konfigurationen används. (🔑 sid. 234)

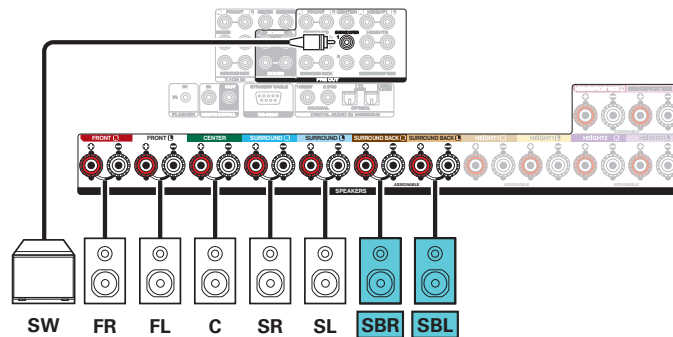

- Om du använder en enda bakre surroundhögtalare ansluter du till den till SURROUND BACK L-uttaget.



## ■ Exempelanslutningar vid användning av fronsidohögtalare

Det här 7.1-kanaliga surroundsystemet är likadant som ett vanligt 5.1-kanaligt system, fast med fronsidohögtalare.

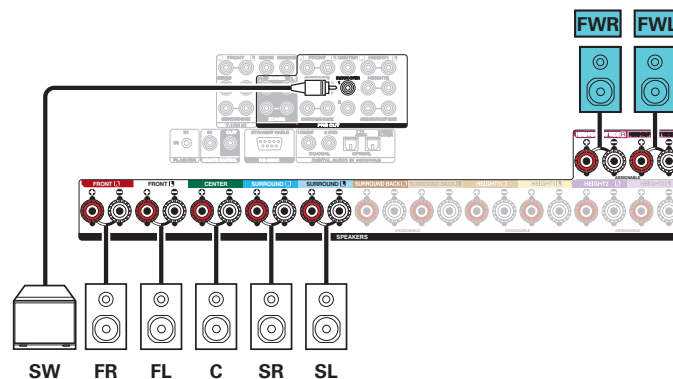
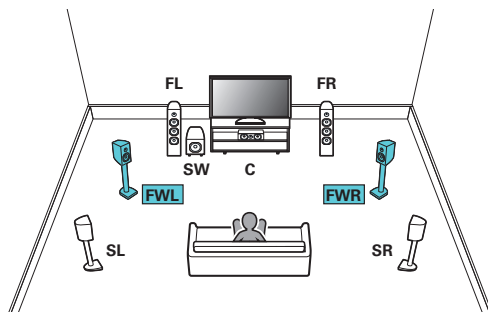

- Ställ "Golv" på "5kanaler & FB" i meny när en anslutning med den här konfigurationen används. (🔗 sid. 234)



## Exempelanslutningar vid användning av takhögtalare

Det här 7.1-kanaliga surroundsystemet är likadant som ett vanligt 5.1-kanaligt system, fast med takhögtalare.

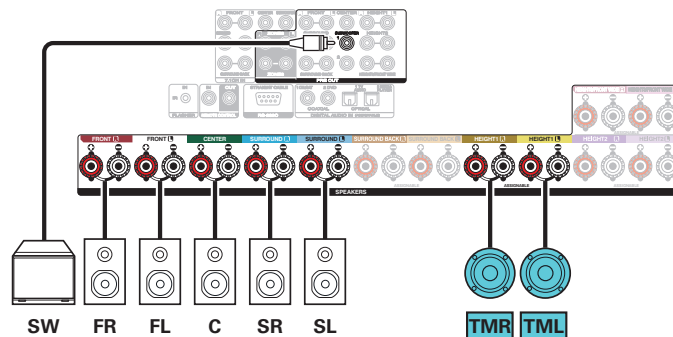
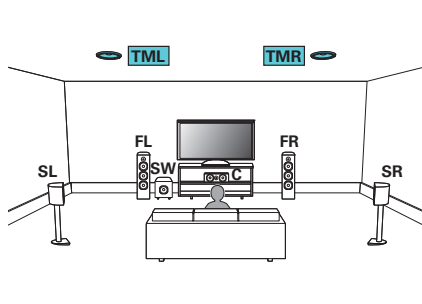

- Ställ "Golv" på "5kanaler" och "Höjdhögt." på "2kanaler" i menyn när en anslutning med den här konfigurationen används. (☞ sid. 234, 235)
- De övre front eller övre bakhögtalarna kan anslutas istället för övre mitthögtalaren. I detta fall anger du att takhögtalarna ska anslutas under "Höjd" - "Layout" i menyn. (☞ sid. 236)



## Exemplianslutningar vid användning av höjdhögtalare

Det här 7.1-kanaliga surroundsystemet är likadant som ett vanligt 5.1-kanaligt system, fast med främre höjdhögtalare.

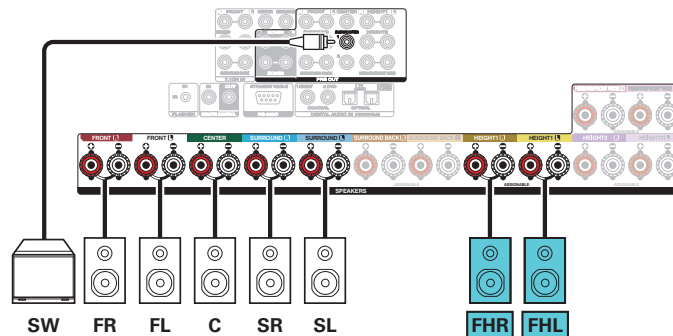
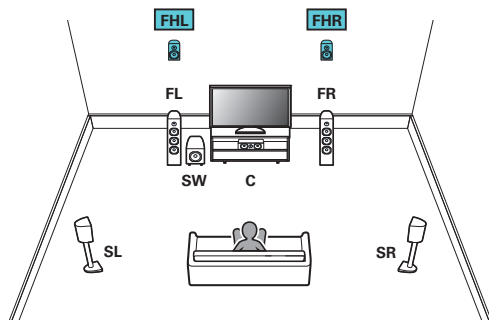

- Ställ "Golv" på "5kanaler" och "Höjdhögt." på "2kanaler" i menyn när en anslutning med den här konfigurationen används. (☞ sid. 234, 235)
- Bakre höjdhögtalare kan anslutas istället för främre höjdhögtalare. I detta fall anger du att höjdhögtalarna ska anslutas under "Höjd" - "Layout" i menyn. (☞ sid. 236)



## ■ Exempelanslutningar vid användning av Dolby Atmos Enabled-högtalare

Det här 7.1-kanaliga surroundsystemet är likadant som ett vanligt 5.1-kanaligt system, fast med Dolby fronthögtalare.

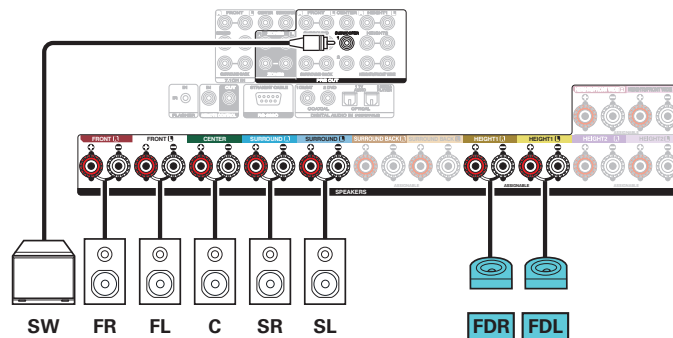
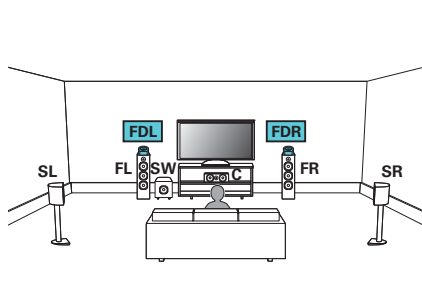

- Ställ "Golv" på "5kanaler" och "Dolby-högt." på "2kanaler" i menyn när en anslutning med den här konfigurationen används. (☞ sid. 234, 235)
- Dolby surround- eller bakre Dolby-högtalare kan anslutas istället för de främre Dolby-högtalarna. I detta fall anger du att Dolby Atmos Enabled-högtalarna ska anslutas under "Höjd" - "Layout" i menyn. (☞ sid. 236)





## Ansluta 9.1-kanalhögtalare

### ■ Exempelanlutning vid användning av bakre surround- och frontsidohögtalare

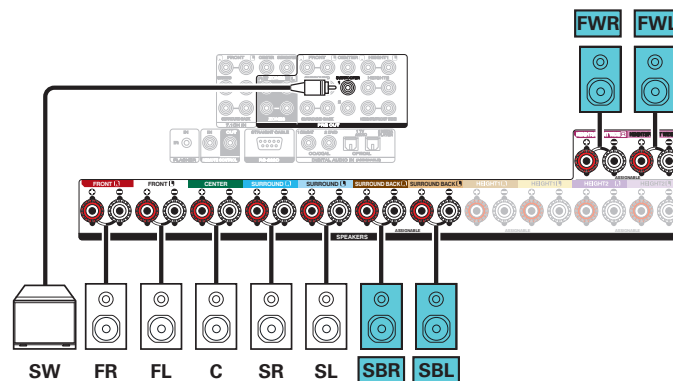
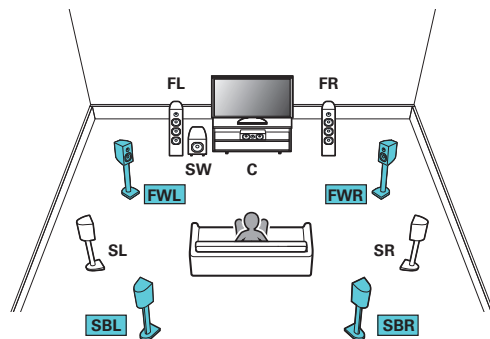

- Ställ "Golv" på "5kan & SB & FB" i menyn när en anslutning med den här konfigurationen används. (☞ sid. 234)



## ■ Exempelanslutning vid användning av en uppsättning takhögtalare

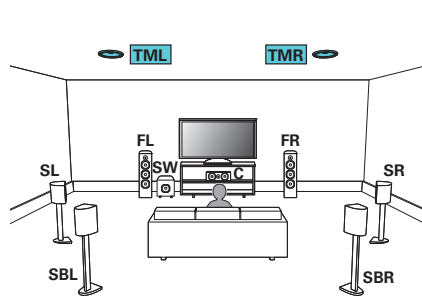

- Ställ "Höjd" - "Höjdhögt." på "2kanaler" i menyn när en anslutning med den här konfigurationen används. (🔗 sid. 235)

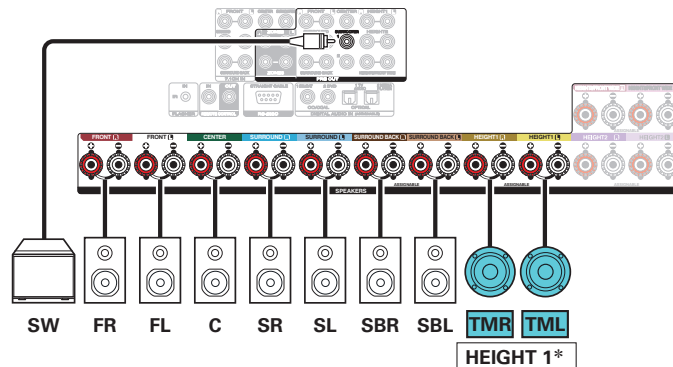

\* De övre front eller övre bakhögtalarna kan anslutas istället för övre mitthögtalaren. I detta fall anger du att takhögtalarna ska anslutas under "Höjd" - "Layout" i menyn. (🔗 sid. 236)



## ■ Exempelanslutning vid användning av två uppsättningar takhögtalare

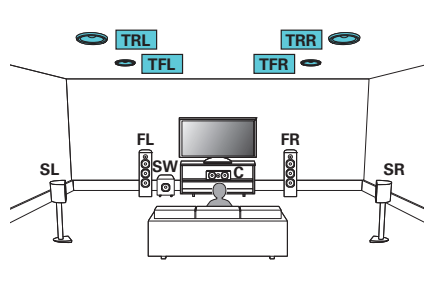

- Ställ "Golv" på "5kanaler" eller "5kanaler & SB" och "Höjdhögt." på "4kanaler" i menyn när en anslutning med den här konfigurationen används. (☞ sid. 234, 235)

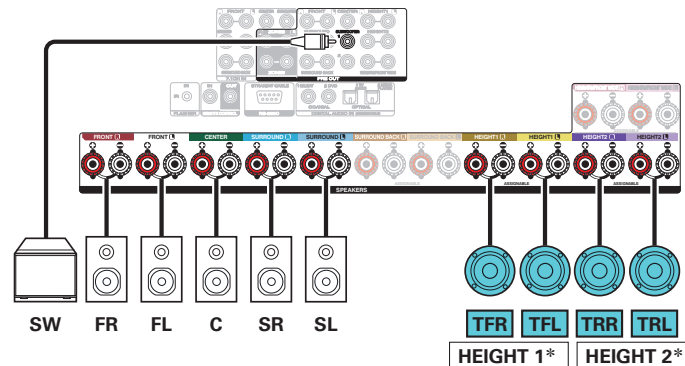

\* Du kan ändra kombinationen av kanalerna HEIGHT1 och HEIGHT2 i inställningarna. (☞ sid. 74)



## ■ Exempelanslutning vid användning av en uppsättning höjdhögtalare

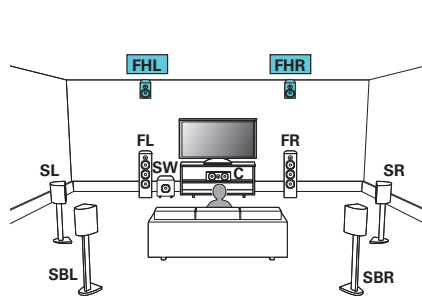

- Ställ "Höjd" - "Höjdhögt." på "2kanaler" i menyn när en anslutning med den här konfigurationen används. (👉 sid. 235)

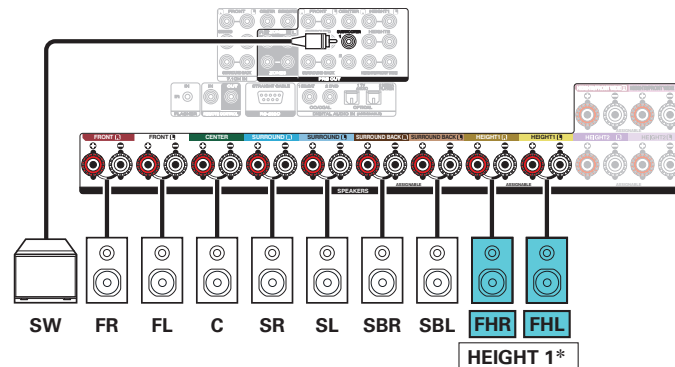

\* Bakre höjdhögtalare kan anslutas istället för främre höjdhögtalare. I detta fall anger du att höjdhögtalarna ska anslutas under "Höjd" - "Layout" i menyn. (👉 sid. 236)



## ■ Exempelanslutning vid användning av två uppsättningar höjdhögtalare

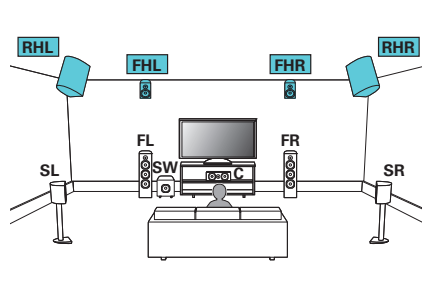

- Ställ "Golv" på "5kanaler" eller "5kanaler & SB" och "Höjdhögt." på "4kanaler" i menyn när en anslutning med den här konfigurationen används. (☞ sid. 234, 235)

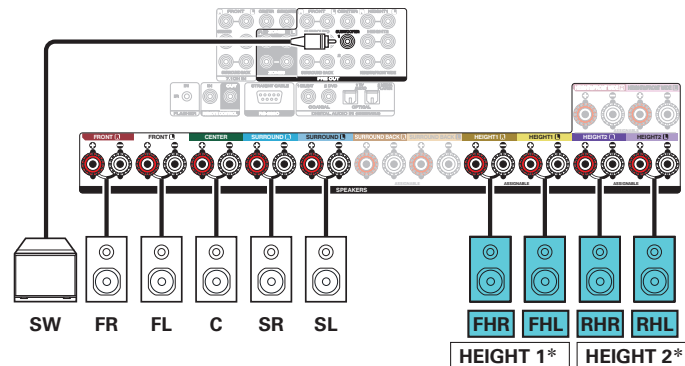

\* Du kan ändra kombinationen av kanalerna HEIGHT1 och HEIGHT2 i inställningarna. (☞ sid. 74)



## ■ Exempelanslutningar vid användning av en uppsättning Dolby Atmos Enabled-högtalare

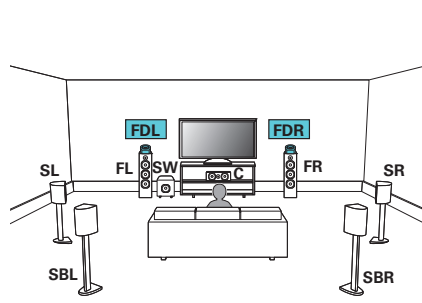

- Ställ "Höjd" - "Dolby-högt." på "2kanaler" i menyn när en anslutning med den här konfigurationen används. (🔍 sid. 235)

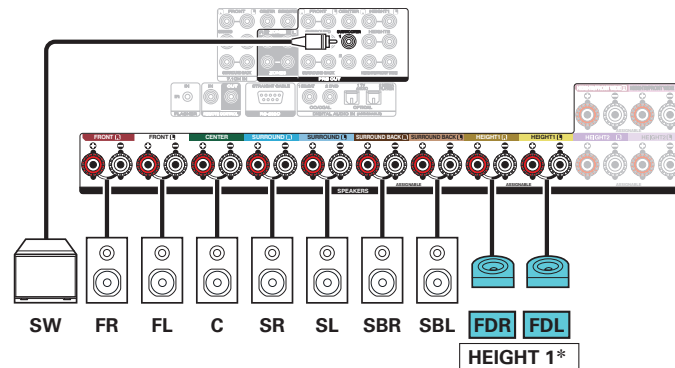

\* Dolby surround- eller bakre Dolby-högtalare kan anslutas istället för de främre Dolby-högtalarna. I detta fall anger du att Dolby Atmos Enabled-högtalarna ska anslutas under "Höjd" - "Layout" i menyn. (🔍 sid. 236)



## ■ Exempelanslutning vid användning av två uppsättningar Dolby Atmos Enabled-högtalare

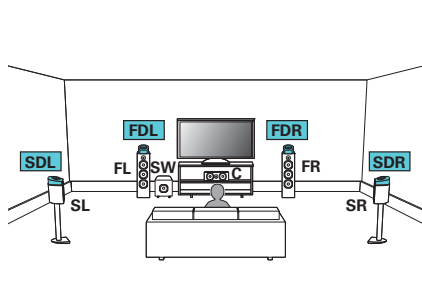

- Ställ "Golv" på "5kanaler" eller "5kanaler & SB" och "Dolby-högt." på "4kanaler" i menyn när en anslutning med den här konfigurationen används. (☞ sid. 234, 235)

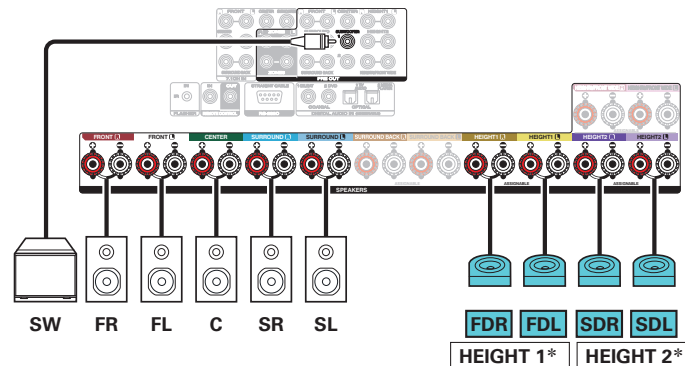

\* Du kan ändra kombinationen av kanalerna HEIGHT1 och HEIGHT2 i inställningarna. (☞ sid. 74)



## ■ Exempelanslutning för Auro-3D 9.1-kanligt system

Högtalarkonfigurationen är optimerad för uppspelning av Auro-3D.

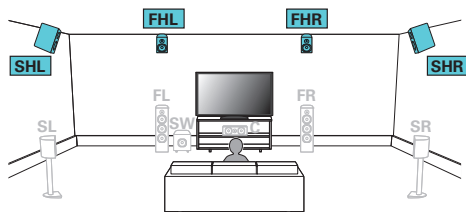

- Ställ "Golv" på "5kanaler" eller "5kanaler & SB" och "Höjdhögt." på "4kanaler" i menyn när en anslutning med den här konfigurationen används. (☞ sid. 234, 235)  
Därefter ställer du "Höjd" – "Främre" på "Främre höjd & surr. höjd". (☞ sid. 237)

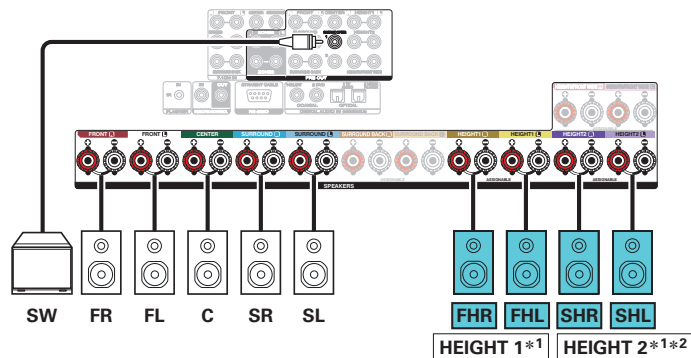

- \*1 Du kan ändra kombinationen av kanalerna HEIGHT1 och HEIGHT2 i inställningarna. (☞ sid. 74)
- \*2 För bästa Auro-3D-upplevelse rekommenderas det att använda Surroundhöjdhögtalare, men du kan använda Bakre höjdhögtalare från en Dolby Atmos-högtalarkonfiguration istället för Surroundhöjdhögtalare.





## Ansluta 11.1-kanalhögtalare

Det här systemet, som baserats på ett 5.1-kanaligt system, kan spela upp till 11.1-kanaler samtidigt.

### ■ Exempelanslutning vid användning av två uppsättningar takhögtalare

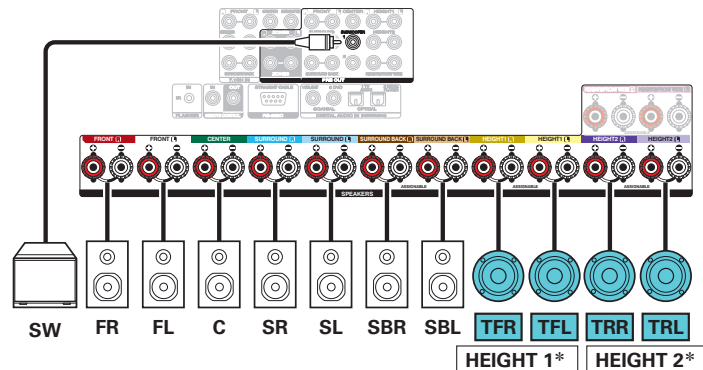
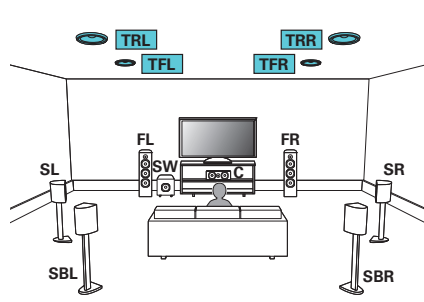

- Ställ "Höjd" - "Höjdhögt." på "4kanaler" i menyn när en anslutning med den här konfigurationen används. (🔗 sid. 235)

\* Du kan ändra kombinationen av kanalerna HEIGHT1 och HEIGHT2 i inställningarna. (🔗 sid. 74)



## ■ Exempelanslutning vid användning av två uppsättningar höjdhögtalare

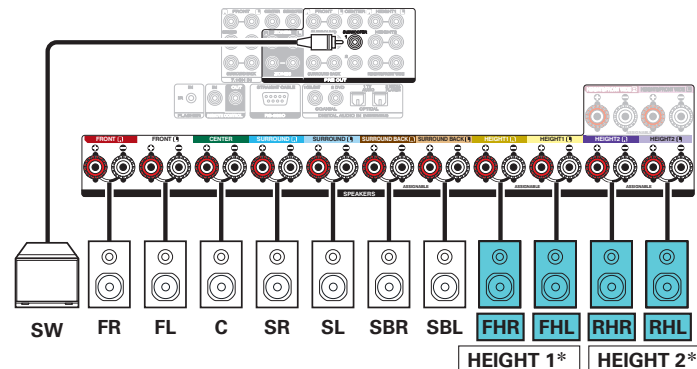
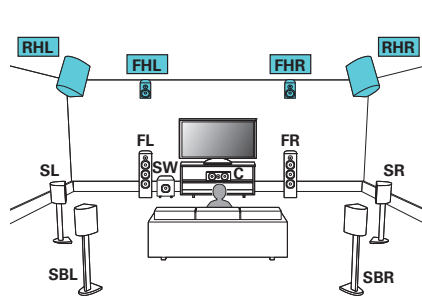

- Ställ "Höjd" - "Höjdhögt." på "4kanaler" i menyn när en anslutning med den här konfigurationen används. (👉 sid. 235)

\* Du kan ändra kombinationen av kanalerna HEIGHT1 och HEIGHT2 i inställningarna. (👉 sid. 74)



## ■ Exempelanslutning vid användning av två uppsättningar Dolby Atmos Enabled-högtalare

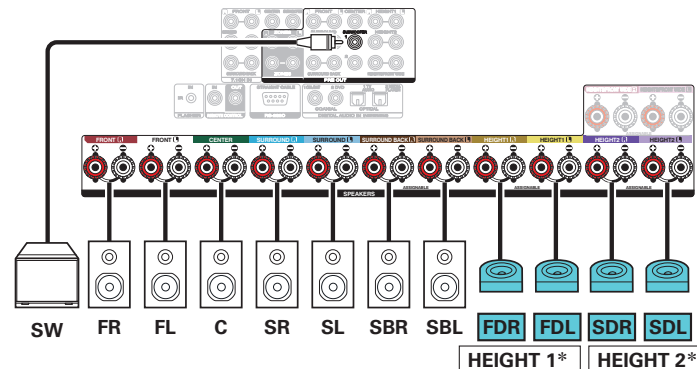
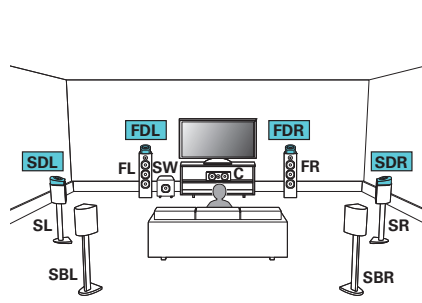

- Ställ "Höjd" - "Dolby-högt." på "4kanaler" i menyn när en anslutning med den här konfigurationen används. (👉 sid. 235)

\* Du kan ändra kombinationen av kanalerna HEIGHT1 och HEIGHT2 i inställningarna. (👉 sid. 74)



## ■ Exempelanslutning för Auro-3D 11.1-kanaligt system

Högtalarkonfigurationen är optimerad för uppspelning av Auro-3D.

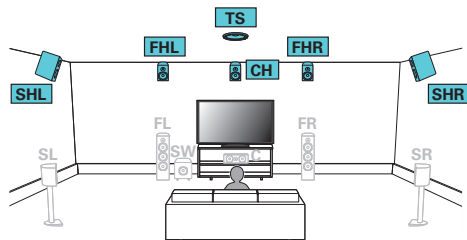

- Ställ "Höjd" - "Höjdhögt." på "6kanaler" i menyn när en anslutning med den här konfigurationen används. (📖 sid. 235)  
Ställ därefter "Höjd" - "Framre" på "Framre höjd & center höjd" och "Mitterst" på "Surr. höjd & surr. topp". (📖 sid. 237)

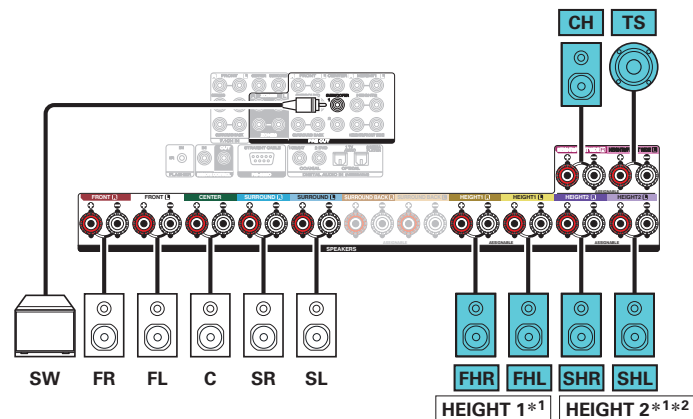

- \*1 Du kan ändra kombinationen av kanalerna HEIGHT1 och HEIGHT2 i inställningarna. (📖 sid. 74)
- \*2 För bästa Auro-3D-upplevelse rekommenderas det att använda Surroundhöjdhögtalare, men du kan använda Bakre höjdhögtalare från en Dolby Atmos-högtalarkonfiguration istället för Surroundhöjdhögtalare.



## Ansluta 13.1-kanalhögtalare

Det här systemet, som baserats på ett 5.1-kanaligt system, kan spela upp till 13.1-kanaler samtidigt.

### ■ Exempelanslutning vid användning av tre uppsättningar takhögtalare

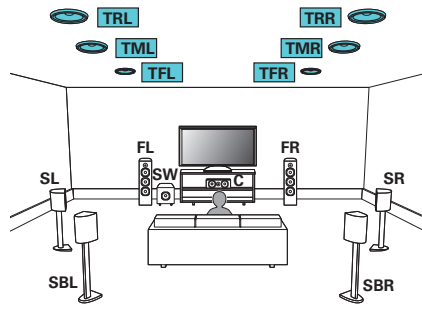

- Ställ "Golv" på "5kanaler & SB" och "Höjdhögt." på "6kanaler" i menyn när en anslutning med den här konfigurationen används. (☞ sid. 234, 235)

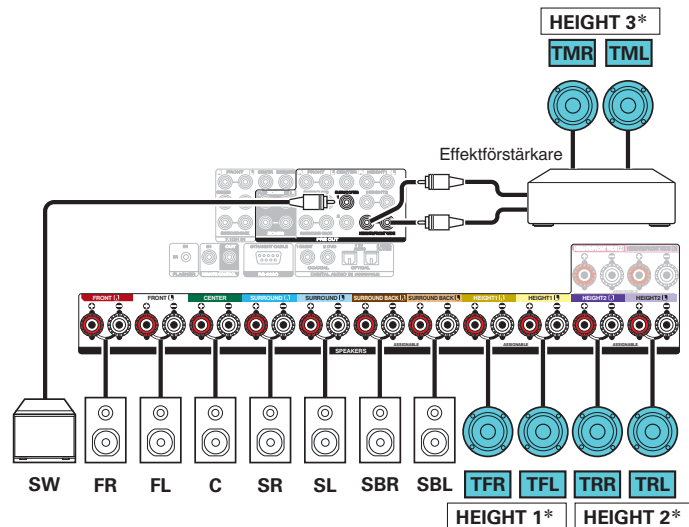

- \* Du kan ändra kombinationen av kanalerna HEIGHT1, HEIGHT2 och HEIGHT3 i inställningarna. (☞ sid. 74)



- Du kan ansluta den externa effektförstärkaren till frontkanalen i stället för till Height3-kanalen. I detta fall ska du ansluta Height3-kanalen till HEIGHT 3/Front WIDE-högtalarens utgångar och ansluta den externa effektförstärkaren till PRE OUT-anslutningarna för frontkanalen. Använd sedan inställningen "Förföret.ut" i menyn för att ställa in "Front" för kanalen som är ansluten till den externa effektförstärkaren. (☞ sid. 240)



## Exempelanslutning vid användning av två uppsättningar höjdhögtalare och en uppsättning takhögtalare

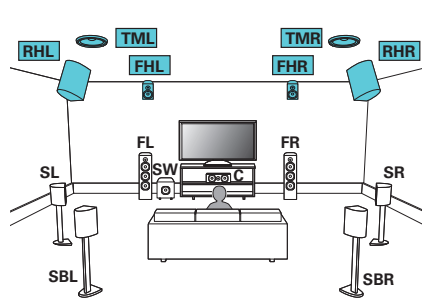

- Ställ "Golv" på "5kanaler & SB" och "Höjdhögt." på "6kanaler" i menyn när en anslutning med den här konfigurationen används. (☞ sid. 234, 235)

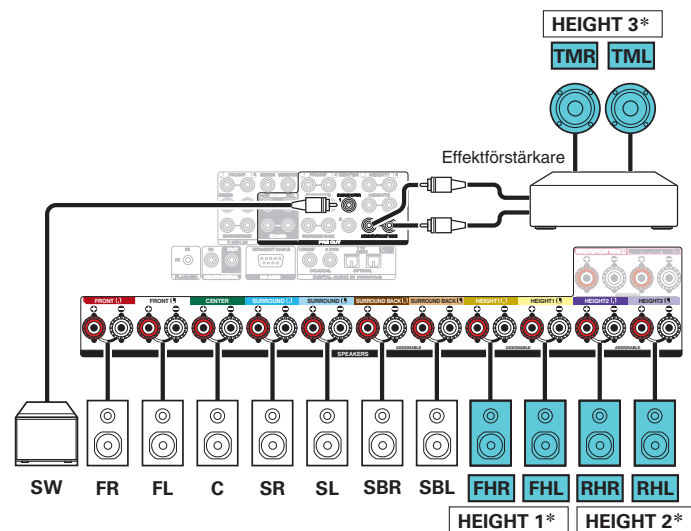

- \* Du kan ändra kombinationen av kanalerna HEIGHT1, HEIGHT2 och HEIGHT3 i inställningarna. (☞ sid. 74)



- Du kan ansluta den externa effektförstärkaren till frontkanalen i stället för till Height3-kanalen. I detta fall ska du ansluta Height3-kanalen till HEIGHT 3/Front WIDE-högtalarens utgångar och ansluta den externa effektförstärkaren till PRE OUT-anslutningarna för frontkanalen. Använd sedan inställningen "Förförst.ut" i menyn för att ställa in "Front" för kanalen som är ansluten till den externa effektförstärkaren. (☞ sid. 240)



## Exempelanslutning vid användning av två uppsättningar höjdhögtalare och en uppsättning främre bredhögtalare

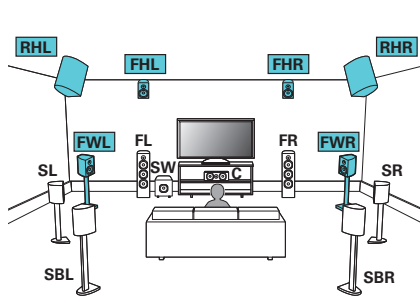

- Ställ "Golv" på "5kan & SB & FB" och "Höjdhögt." på "4kanaler" i menyn när en anslutning med den här konfigurationen används. (☞ sid. 234, 235)

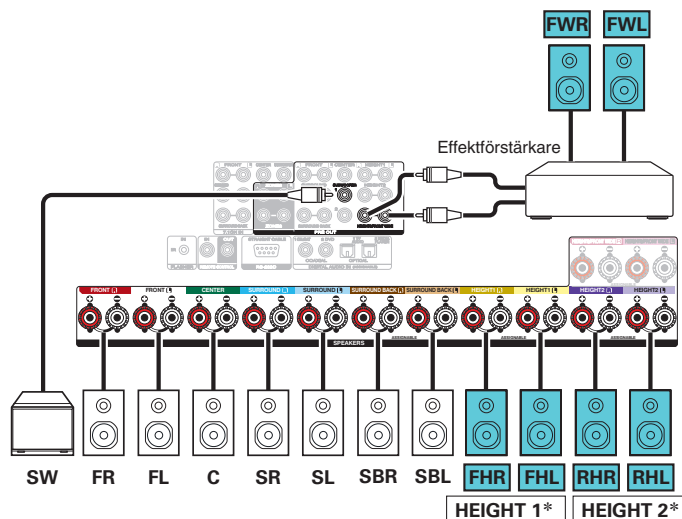

- \* Du kan ändra kombinationen av kanalerna HEIGHT1 och HEIGHT2 i inställningarna. (☞ sid. 74)



- Du kan ansluta den externa effektförstärkaren till frontkanalen i stället för frontsidokanalen. Anslut i detta fall frontsidokanalen till högtalarkontakterna HEIGHT 3/FRONT WIDE och anslut den externa effektförstärkaren till PRE OUT-kontakterna för frontkanalen. Använd sedan inställningen "Förförst.ut" i menyn för att ställa in "Front" för kanalen som är ansluten till den externa effektförstärkaren. (☞ sid. 240)



## Exempelanslutning vid användning av tre uppsättningar Dolby Atmos Enabled-högtalare

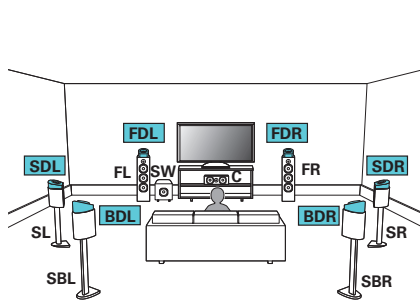

- Ställ "Golv" på "5kanaler & SB" och "Dolby-högt." på "6kanaler" i menyn när en anslutning med den här konfigurationen används. (☞ sid. 234, 235)

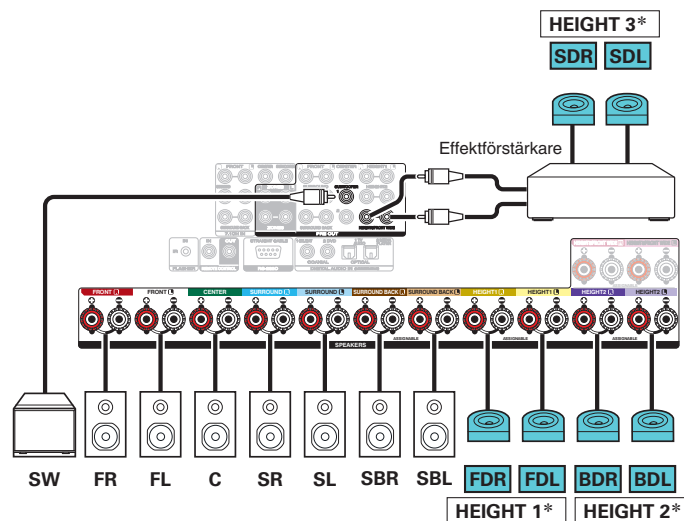

\* Du kan ändra kombinationen av kanalerna HEIGHT1, HEIGHT2 och HEIGHT3 i inställningarna. (☞ sid. 74)



- Du kan ansluta den externa effektförstärkaren till frontkanalen i stället för till Height3-kanalen. I detta fall ska du ansluta Height3-kanalen till HEIGHT 3/Front Wide-högtalarens utgångar och ansluta den externa effektförstärkaren till PRE OUT-anslutningarna för frontkanalen. Använd sedan inställningen "Förförst.ut" i menyn för att ställa in "Front" för kanalen som är ansluten till den externa effektförstärkaren. (☞ sid. 240)





## Exempelanslutning för Auro-3D 13.1-kanaligt system

Högtalarkonfigurationen är optimerad för uppspelning av Auro-3D.

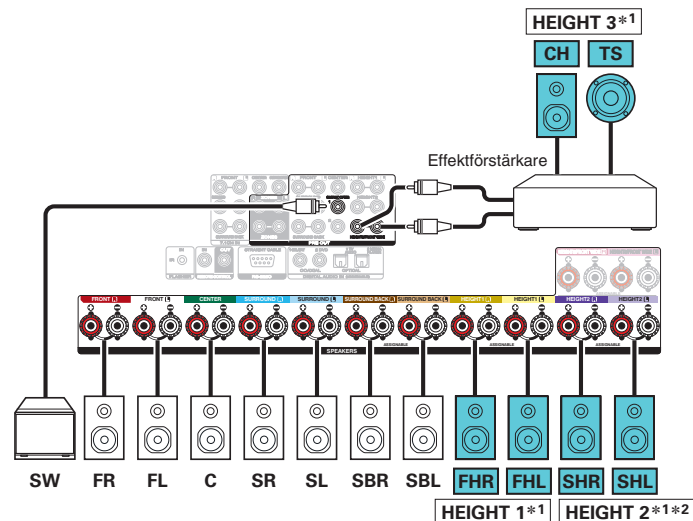
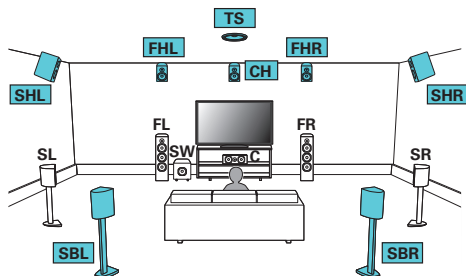

- Ställ "Golv" på "5kanaler & SB" och "Höjdhögt." på "6kanaler" i menyn när en anslutning med den här konfigurationen används. (☞ sid. 234, 235)  
Ställ därefter "Höjd" - "Främare" på "Främare höjd & center höjd" och "Mitterst" på "Surr. höjd & surr. topp". (☞ sid. 237)

- \*1 Du kan ändra kombinationen av kanalerna HEIGHT1, HEIGHT2 och HEIGHT3 i inställningarna. (☞ sid. 74)
- \*2 För bästa Auro-3D-upplevelse rekommenderas det att använda Surroundhöjdhögtalare, men du kan använda Bakre höjdhögtalare från en Dolby Atmos-högtalarkonfiguration istället för Surroundhöjdhögtalare.



- Du kan ansluta den externa effektförstärkaren till frontkanalen i stället för till Height3-kanalen. I detta fall ska du ansluta Height3-kanalen till HEIGHT 3/FRONT WIDE-högtalarens utgångar och ansluta den externa effektförstärkaren till PRE OUT-anslutningarna för frontkanalen. Använd sedan inställningen "Förförst.ut" i menyn för att ställa in "Front" för kanalen som är ansluten till den externa effektförstärkaren. (☞ sid. 240)



Kombinationen av kanalerna HEIGHT1, HEIGHT2 och HEIGHT3 kan ändras till följande mönster i enlighet med det högtalarsystem som används. Ange detta via "Först.tilldelning" i menyn. (📖 sid. 232)

Den kombination av höjdhögtalare som ska användas				Inkopplade högtalaranslutningar		
	Antal höjd-/ takhögtalare	Antal Dolby- högtalare	Kombinationsmönster	HEIGHT1	HEIGHT2	HEIGHT 3/ FRONT WIDE*1
2kanaler	2kanaler	Inga	Främre höjd	Främre höjd	–	–
			Främre topp	Främre topp	–	–
			Mittersta topp	Mittersta topp	–	–
			Bakre topp	Bakre topp	–	–
			Bakre höjd	Bakre höjd	–	–
	Inga	2kanaler	Främre Dolby	Främre Dolby	–	–
			Surround Dolby	Surround Dolby	–	–
Bakre Dolby*2			Bakre Dolby	–	–	
4kanaler	2kanaler	2kanaler	Främre Dolby & bakre topp	Främre Dolby	Bakre topp	–
			Främre Dolby & bakre höjd	Främre Dolby	Bakre höjd	–
			Främre höjd & surr. Dolby	Främre höjd	Surround Dolby	–
			Främre höjd & bakre Dolby*2	Främre höjd	Bakre Dolby	–
			Främre topp & surr. Dolby	Främre topp	Surround Dolby	–
			Främre topp & bakre Dolby*2	Främre topp	Bakre Dolby	–



Den kombination av höjdhögtalare som ska användas			Inkopplade högtalaranslutningar			
	Antal höjd-/ takhögtalare	Antal Dolby- högtalare	Kombinationsmönster	HEIGHT1	HEIGHT2	HEIGHT 3/ FRONT WIDE*1
4kanaler	4kanaler	Inga	Främre höjd & mittersta topp	Främre höjd	Mittersta topp	-
			Främre höjd & bakre topp	Främre höjd	Bakre topp	-
			Främre höjd & bakre höjd*3	Främre höjd	Bakre höjd	-
			Främre höjd & surr. höjd	Främre höjd	Surr. höjd	-
			Främre topp & bakre topp	Främre topp	Bakre topp	-
			Främre topp & bakre höjd	Främre topp	Bakre höjd	-
			Mittersta topp & bakre höjd	Mittersta topp	Bakre höjd	-
	Inga	4kanaler	Främre Dolby & surr. Dolby	Främre Dolby	Surround Dolby	-
			Främre Dolby & bakre Dolby*2	Främre Dolby	Bakre Dolby	-
5kanaler	5kanaler	Inga	Främre höjd & bakre höjd & Surround topp*3	Främre höjd	Bakre höjd	L: Surround topp
			Främre höjd & surr. höjd och Surround topp*3	Främre höjd	Surr. höjd	L: Surround topp
			Främre höjd & bakre höjd och Center höjd	Främre höjd	Bakre höjd	R: Center höjd
			Främre höjd & surr. höjd och Center höjd	Främre höjd	Surr. höjd	R: Center höjd



Den kombination av höjdhögtalare som ska användas				Inkopplade högtalaranslutningar		
	Antal höjd-/ takhögtalare	Antal Dolby- högtalare	Kombinationsmönster	HEIGHT1	HEIGHT2	HEIGHT 3/ FRONT WIDE*1
6kanaler	6kanaler	Inga	Främre höjd & surr. höjd & Bakre höjd*4	Främre höjd	Bakre höjd	Surr. höjd
			Främre höjd & bakre höjd och Surround topp och Center höjd*3	Främre höjd	Bakre höjd	L: Surround topp R: Center höjd
			Främre höjd & surr. höjd och Surround topp och Center höjd	Främre höjd	Surr. höjd	L: Surround topp R: Center höjd
			Främre höjd & mittersta topp & Bakre höjd*3*5	Främre höjd	Bakre höjd	Mittersta topp
			Främre topp & Mittersta topp & Bakre topp*5	Främre topp	Bakre topp	Mittersta topp
	4kanaler	2kanaler	Främre höjd & surr. Dolby & Bakre höjd*3	Främre höjd	Bakre höjd	Surround Dolby
			Främre topp & surr. Dolby & Bakre topp	Främre topp	Bakre topp	Surround Dolby
	2kanaler	4kanaler	Främre höjd & surr. Dolby & Bakre Dolby*2	Främre Dolby	Bakre Dolby	Surround Dolby
			Främre Dolby & Mittersta topp & Bakre Dolby*2	Främre Dolby	Bakre Dolby	Mittersta topp
			Främre Dolby & surr. Dolby & Bakre höjd	Främre Dolby	Bakre höjd	Surround Dolby
	Inga	6kanaler	Främre Dolby & surr. Dolby & Bakre Dolby*2	Främre Dolby	Bakre Dolby	Surround Dolby

\*1 Koppla till HEIGHT3/FRONT WIDE-högtalaranslutningen för att använda främre bredhögtalare. Ställ in "Golv" i menyn på "5kanaler & FB" eller "5kan & SB & FB". (🔍 sid. 234)

\*2 Kombinationen kan användas när bakre surroundhögtalare används.

\*3 För bästa Auro-3D-upplevelse rekommenderas det att använda Surroundhöjdhögtalare, men du kan använda Bakre höjdhögtalare från en Dolby Atmos-högtalaranläggning istället för Surroundhöjdhögtalare.

\*4 Använd två uppsättningar höjdhögtalare i tillämpliga ljudlägen för Dolby Atmos-, DTS:X- eller Auro-3D-uppspelning. Använd främre höjd- och bakre höjdhögtalare för Dolby Atmos- eller DTS:X-uppspelning. Använd främre höjd- och surroundhöjdhögtalare för Auro-3D-uppspelning.

\*5 Kombinationen kan användas när "Golv" i menyn är inställt på "5kanaler" eller "5kanaler & SB". (🔍 sid. 234)



## Anslutning till två förstärkare

### ■ 9.1-kanalig uppspelning (anslutning till två förstärkare för fronthögtalare)

Det här systemet spelar upp 9.1-kanaler. Du kan använda anslutningen till två förstärkare för fronthögtalarna. Anslutningen till två förstärkare ansluter olika förstärkare till diskant- och subwoofertaggen på en högtalare som stöder dubbla förstärkare. Med anslutningen tillåts EMF (ström som går tillbaka utan att höras) att flöda från subwoofern till diskanthornet utan att ljudkvaliteten försämras, men istället förbättras.

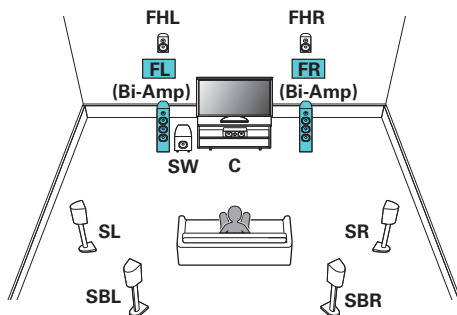

#### OBSERVERA

- Se till att kortslutningsplattan eller kabeln mellan högtalarens woofer- och tweeterkontakter tas bort när bi-amp-anslutningen görs.

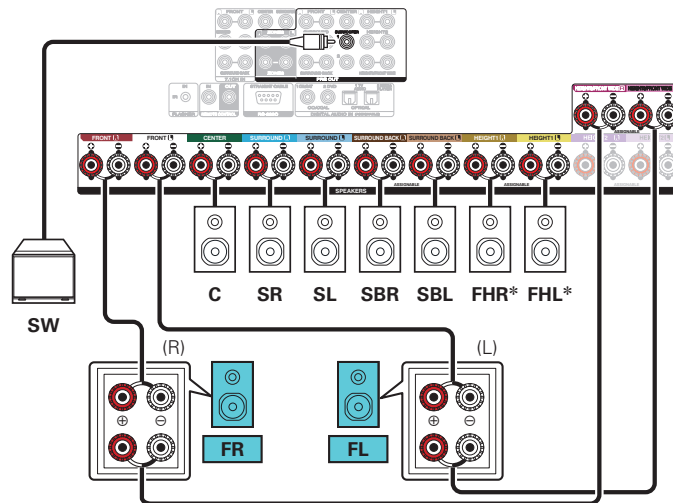

\* Höjdhögtalarna, takhögtalarna och Dolby Atmos Enabled-högtalarna kan anslutas till högtalanslutningarna för HEIGHT1. Ange att högtalaren ska anslutas från "Höjd" - "Layout" i menyn. (sid. 236)



## ■ 5.1-kanalsuppspelning: Anslutning till två förstärkare med front-, mitt- och surroundhögtalare

Det här systemet spelar upp 5.1-kanaler.

Du kan använda anslutning till två förstärkare med alla front-, mitt- och surroundhögtalare.

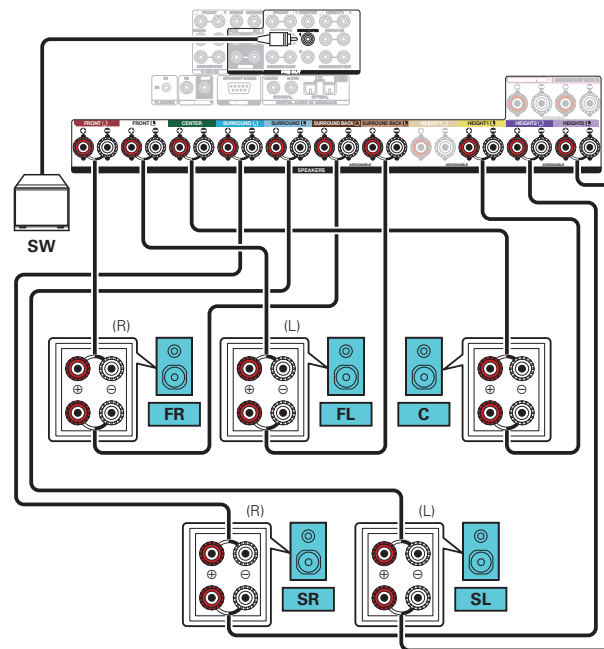
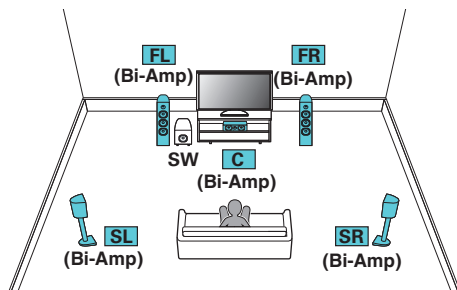

## Ansluta 9.1-kanalhögtalare: två extra fronthögtalare

Med systemet kan du byta mellan att spela upp på fronthögtalare A eller B som du vill.

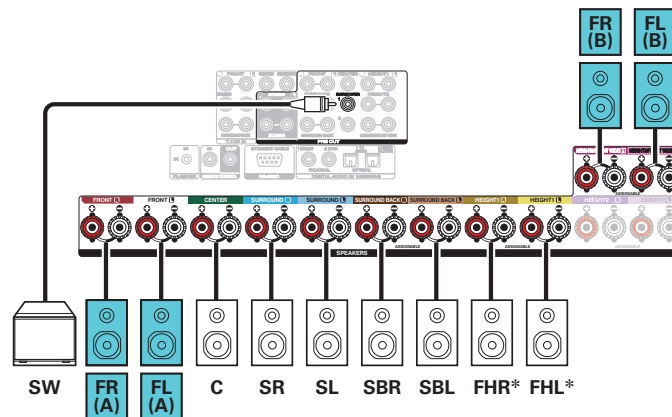
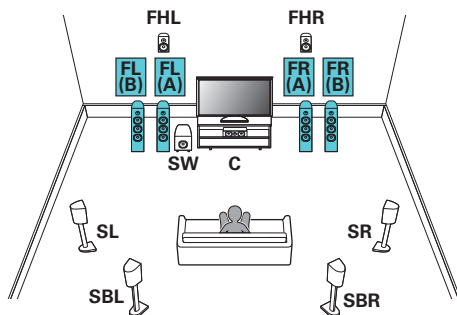

\* Höjdhögtalarna, takhögtalarna och Dolby Atmos Enabled-högtalarna kan anslutas till högtalaranslutningarna för HEIGHT1. Ange att högtalaren ska anslutas från "Höjd" - "Layout" i menyn. (☰ sid. 236)

## Ansluta flerzonshögtalare

### ■ 9.1-kanalig uppspelning (MAIN ZONE) + 2-kanalig uppspelning (ZONE2 eller ZONE3)

Den här sortens konfiguration spelar upp 9.1-kanalig i MAIN ZONE och 2-kanalig i ZONE2.  
(Högtalarna kan spela upp ljud från ZONE3 istället för ZONE2 (Tilldelningsläge: 9.1 kan + ZON 3)).

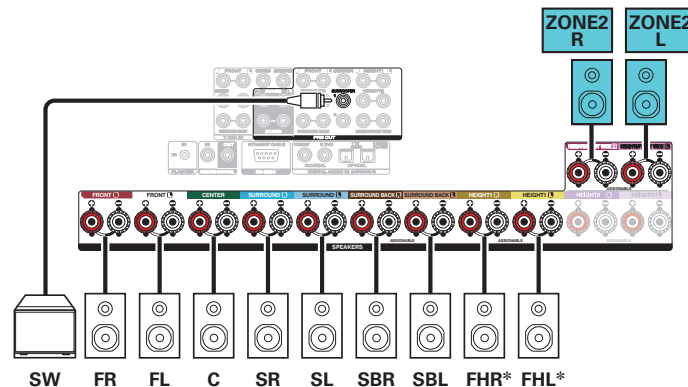
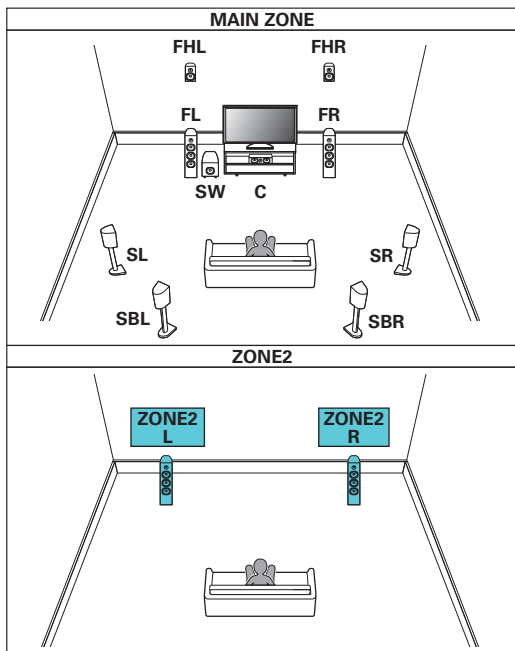

\* Höjdhögtalarna, takhögtalarna och Dolby Atmos Enabled-högtalarna kan anslutas till högtalaranslutningarna för HEIGHT1. Ange att högtalaren ska anslutas från "Höjd" - "Layout" i menyen. (☞ sid. 236)



## 7.1-kanlig uppspelning (anslutning till två förstärkare för fronthögtalare: MAIN ZONE) + 2-kanlig uppspelning (ZONE2)

Den här sortens konfiguration spelar upp 7.1-kanlig i MAIN ZONE och 2-kanlig i ZONE2. Du kan använda anslutningen till två förstärkare för fronthögtalarna i MAIN ZONE.

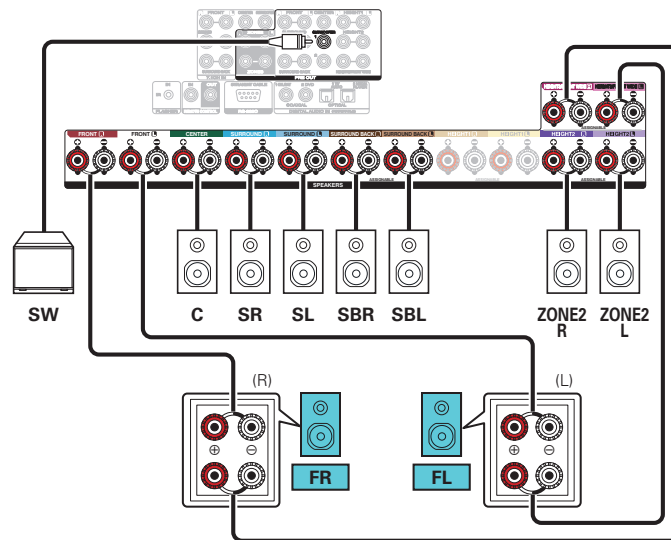
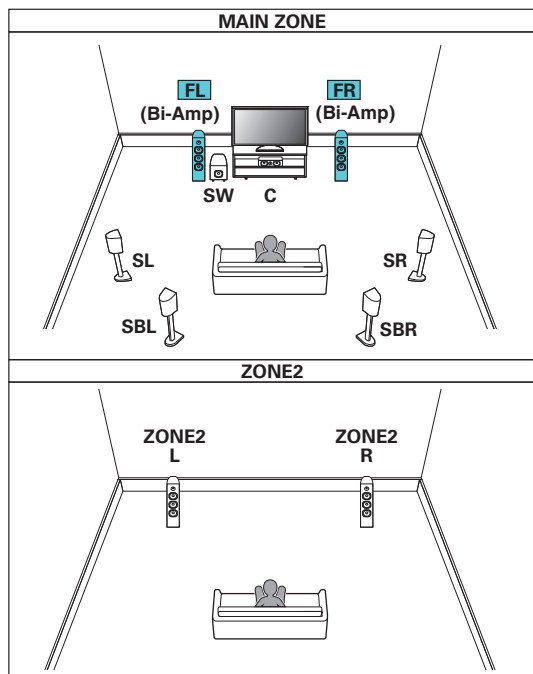

## ■ 7.1-kanlig uppspelning (MAIN ZONE) + 2-kanlig uppspelning (ZONE2) + 2-kanlig uppspelning (ZONE3)

Den här sortens konfiguration spelar upp 7.1-kanlig i MAIN ZONE, 2-kanlig i ZONE2 och ZONE3.

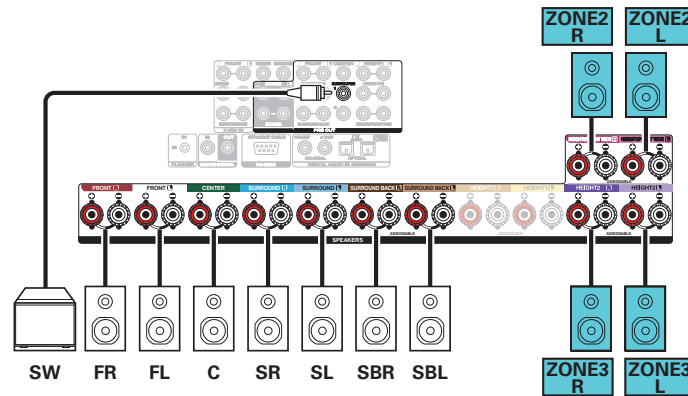
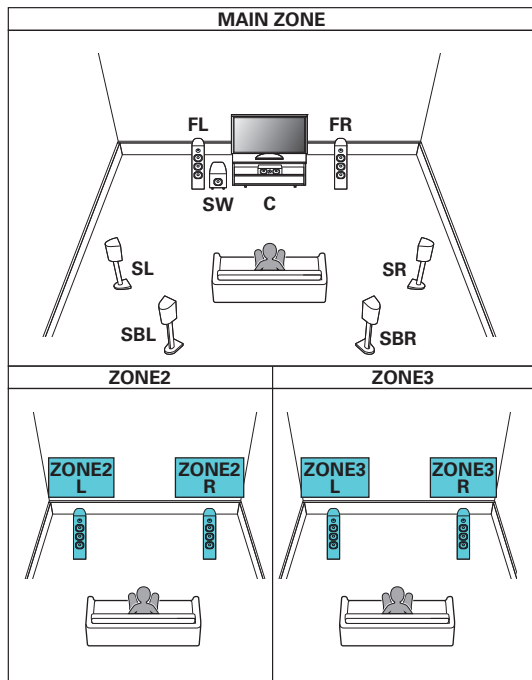

## ■ 9.1-kanlig uppspelning (MAIN ZONE) + 1-kanlig uppspelning (ZONE2) + 1-kanlig uppspelning (ZONE3)

Den här sortens konfiguration spelar upp 9.1-kanlig i MAIN ZONE, 1-kanlig (mono) i ZONE2 och ZONE3.

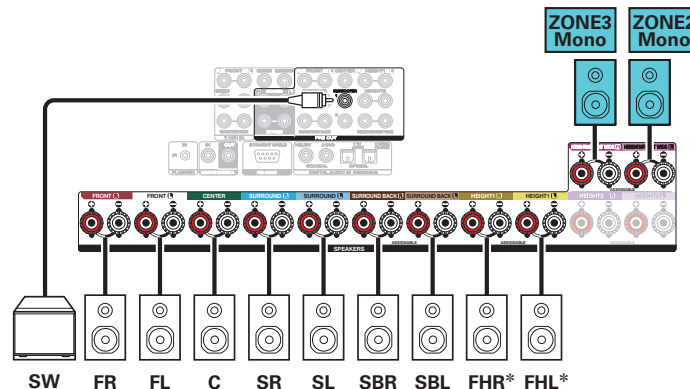
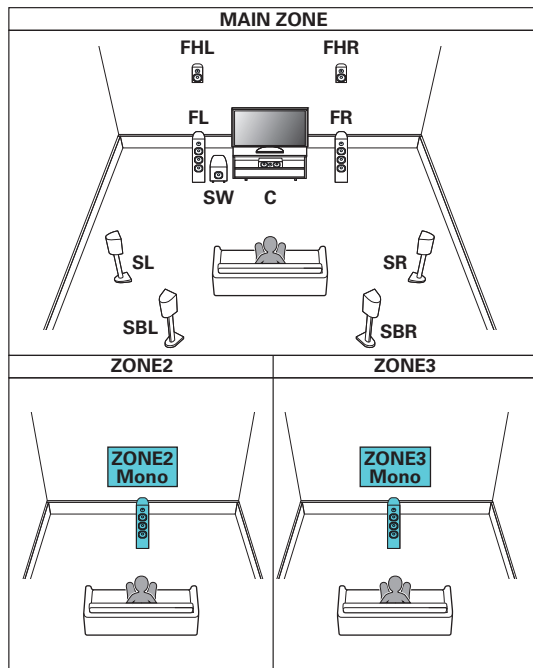

\* Höjdhögtalarna, takhögtalarna och Dolby Atmos Enabled-högtalarna kan anslutas till högtalanslutningarna för HEIGHT1. Ange att högtalaren ska anslutas från "Höjd" - "Layout" i menyn. (☰ sid. 236)



## Ansluta en extern effektförstärkare

Du kan använda den här enheten som en förförstärkare om en extern strömförstärkare ansluts till PRE OUT-anslutningarna. Genom att lägga till en effektförstärkare till varje kanal kan ljudkvaliteten ökas ytterligare.

Välj anslutningen som ska användas och anslut enheten.

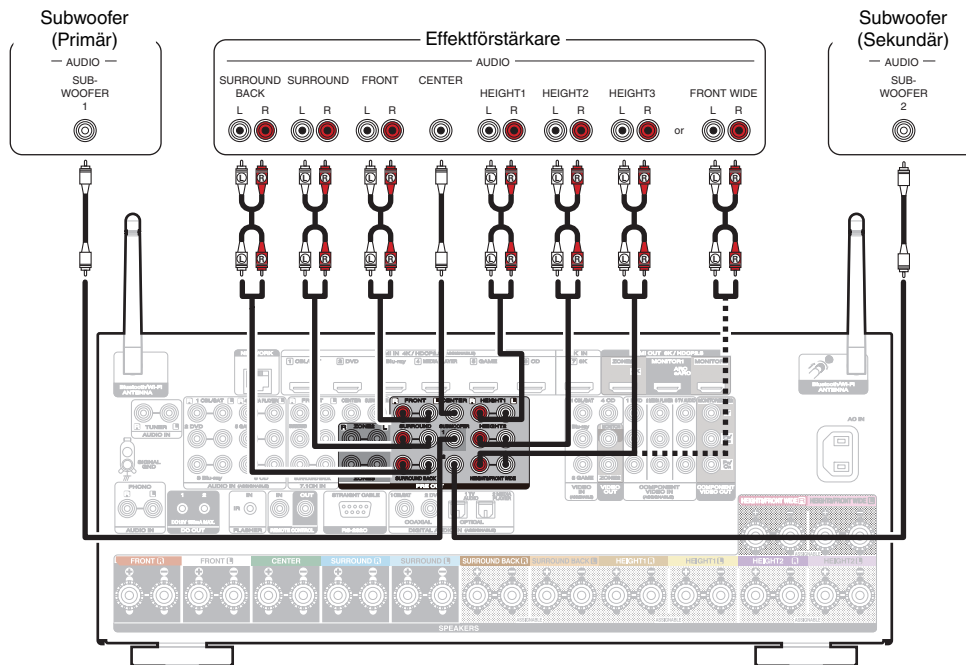

- Ställ in "Tilldelningsläge" på "Förförstärkare" om alla kanaler ska anslutas till Pre-out-terminalerna med en extern förstärkare. (sid. 233) Detta stoppar funktionen för den interna effektförstärkare i den här enheten och minskar de störningar som skapas av effektförstärkaren i förstärkaren.
- Om endast en bakre surroundhögtalare används ansluter du den till uttaget för vänster kanal (L).



## Ansluta en TV

Anslut en TV till den här enheten så att ingående videosignal kan visas på TV:n. Du kan även spela upp ljudet från TV:n på den här enheten.

Du ansluter TV:n på olika sätt beroende på TV:ns specifika anslutningar och funktioner.

ARC (Audio Return Channel) / eARC (Enhanced Audio Return Channel)-funktionen spelar upp TV-ljud på enheten genom att överföra ljudsignalen från TV:n via en HDMI-kabel.

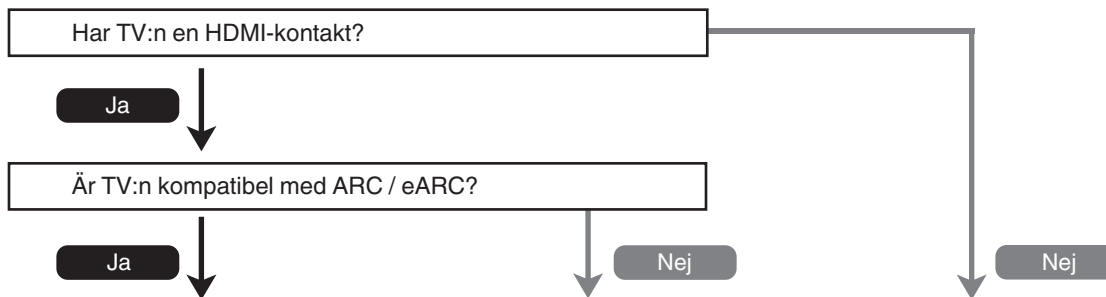

“Anslutning 1: TV som har ett HDMI-uttag och är kompatibel med ARC (Audio Return Channel) / eARC (Enhanced Audio Return Channel)” (☞ sid. 86)

“Anslutning 2: TV som har ett HDMI-uttag men är inkompatibel med ARC (Audio Return Channel) / eARC (Enhanced Audio Return Channel)” (☞ sid. 87)

“Anslutning 3: TV som inte har en HDMI-kontakt” (☞ sid. 88)



## Anslutning 1: TV som har ett HDMI-uttag och är kompatibel med ARC (Audio Return Channel) / eARC (Enhanced Audio Return Channel)

Anslut en TV som är kompatibel med ARC-/eARC-funktionen till enheten via en HDMI-kabel.

Ställ in "HDMI-styrning" på "På" eller "ARC" på "På" när du använder en TV som har stöd för ARC-funktionen. (👉 sid. 204)

Om du använder en TV som är kompatibel med eARC-funktionen kan du spela upp ljud via högtalaren som är ansluten till enheten, oavsett vilka inställningar för "HDMI-styrning" och "ARC" som har valts i menyn.

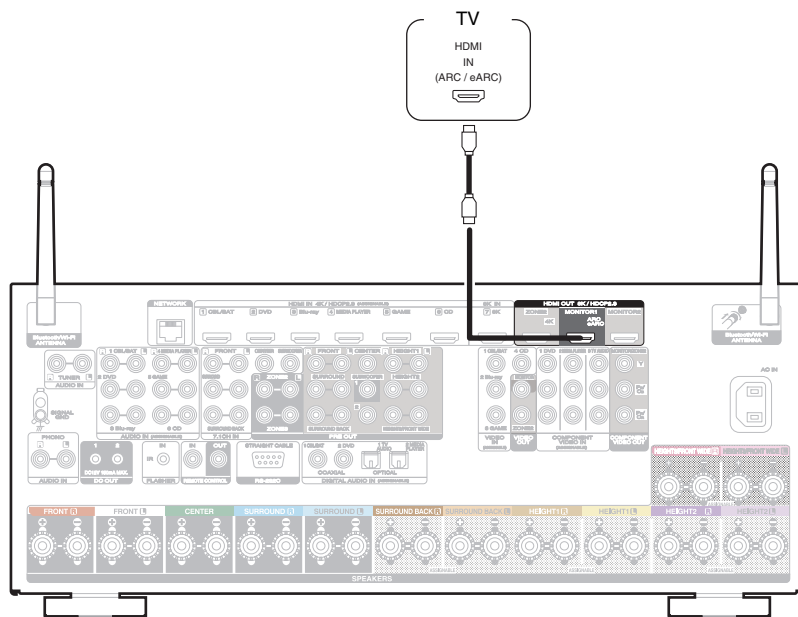

- När du använder ARC-/eARC-funktionen ska du ansluta till uttaget HDMI MONITOR 1.
- Vissa inställningar för eARC-funktionen kan krävas beroende på vilken eARC-kompatibel TV du använder. Se till att eARC är aktiverat om en sådan inställning finns på TV:n. Mer information finns i bruksanvisningen till TV:n.
- eARC-funktionen prioriteras när en ARC- och eARC-kompatibel TV-apparat är ansluten.
- Använd en "High Speed HDMI Cable with Ethernet" när du ansluter en ARC-/eARC-kompatibel TV.
- Använd en "Ultra High Speed 48 Gbps HDMI cable" för att avnjuta 8K-video.
- Ställ in "Format för 4K/8K-sign." på "8K Förbättrat" i menyn för att avnjuta 8K-video. (👉 sid. 213)



## Anslutning 2: TV som har ett HDMI-uttag men är inkompatibel med ARC (Audio Return Channel) / eARC (Enhanced Audio Return Channel)

Använd en HDMI-kabel för att ansluta TV:n till den här enheten.

Använd en optisk kabel för att ansluta TV:n till den här enheten när du vill spela upp ljud från TV:n.

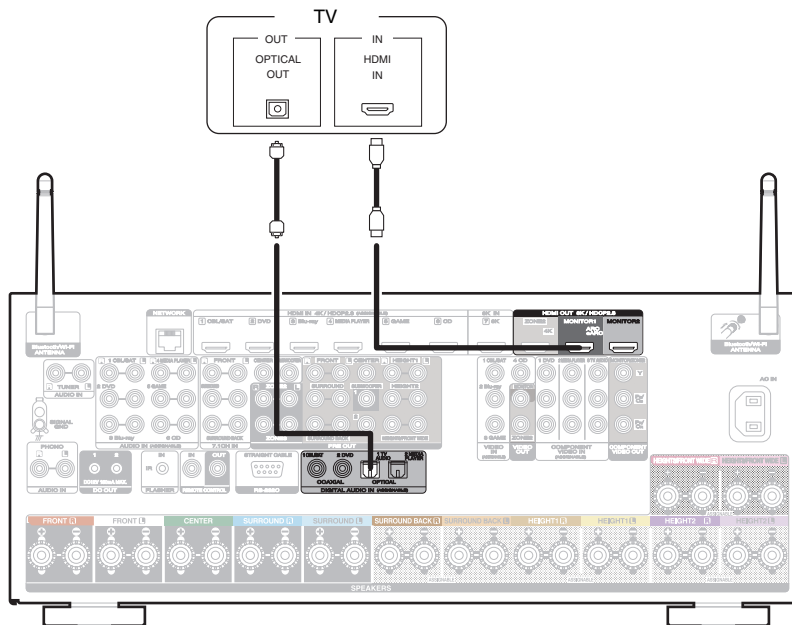

## Anslutning 3: TV som inte har en HDMI-kontakt

Använd en Komponentvideo- eller videokabel för att ansluta TV:n till den här enheten.

Använd en optisk kabel för att ansluta TV:n till den här enheten när du vill spela upp ljud från TV:n.

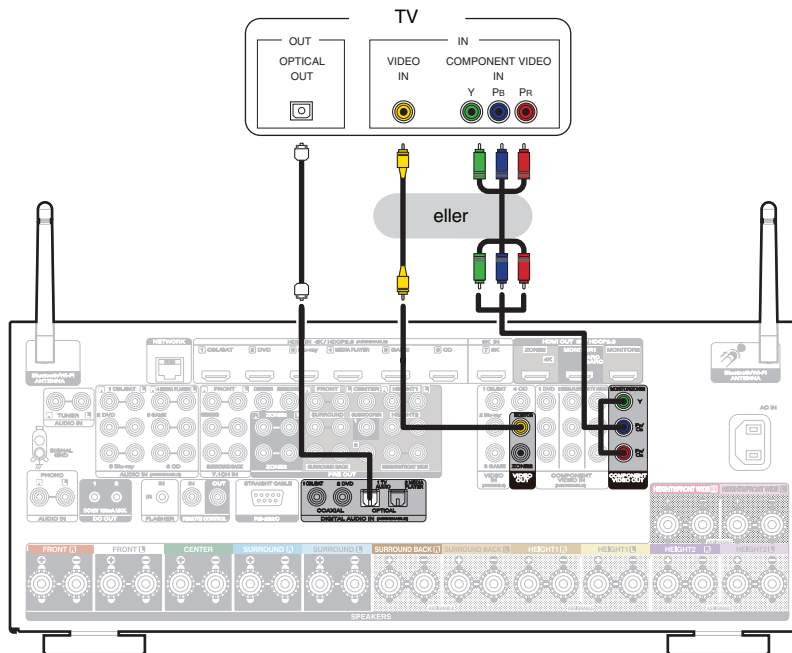



## Ansluta en uppspelningsutrustning

Enheten har tre typer av videoingångskontakter (HDMI, komponentvideo och kompositvideo) och tre typer av ingångsanslutningar för ljud (HDMI, digitalt ljud och ljud).

Välj ingångsanslutningar på den här enheten enligt de anslutningar som finns på utrustningen du vill ansluta.

Om enheten som är ansluten till den här enheten har en HDMI-kontakt är det lämpligast att använda HDMI-anslutning.

I en HDMI-anslutning kan ljud- och videosignaler överföras via en enda HDMI-kabel.

- “Ansluta en set-top-box (Satellitmottagare/kabel-TV)” (🔗 sid. 90)
- “Ansluta en DVD- eller Blu-ray-spelare” (🔗 sid. 91)
- “Ansluta en uppspelningsenhet som är kompatibel med 8K” (🔗 sid. 92)
- “Ansluta en videokamera eller spelkonsol” (🔗 sid. 93)
- “Ansluta en skivspelare” (🔗 sid. 94)
- “Ansluta en enhet med flerkanalsutgång” (🔗 sid. 95)



- Anslut annan utrustning till den här enheten enligt markeringarna för ingångskällor på enhetens ingångar för ljud och video.
- Källan som är tilldelad till anslutningarna HDMI IN, DIGITAL AUDIO IN, COMPONENT VIDEO IN, VIDEO IN och AUDIO IN kan ändras. Läs mer i “Ingångstilldelning” om hur du byter de ingångskällor som tilldelats ingångsanslutningarna. (🔗 sid. 216)
- För att spela upp ljudsignaler som går in i den här enheten på en TV som är ansluten via HDMI ska inställningen “HDMI-ljud ut” i menyn väljas till “TV”. (🔗 sid. 202)
- Använd en uppspelningsenhet och tv som är kompatibel med HDCP 2.2 eller HDCP 2.3 för att spela upp innehåll som är upphovsrättsskyddat med HDCP 2.2 eller HDCP 2.3.



## Ansluta en set-top-box (Satellitmottagare/kabel-TV)

I den här beskrivningen används en anslutning till en satellitmottagare/kabel-TV STB som exempel. Välj ingångsanslutningar på den här enheten enligt de anslutningar som finns på utrustningen du vill ansluta.

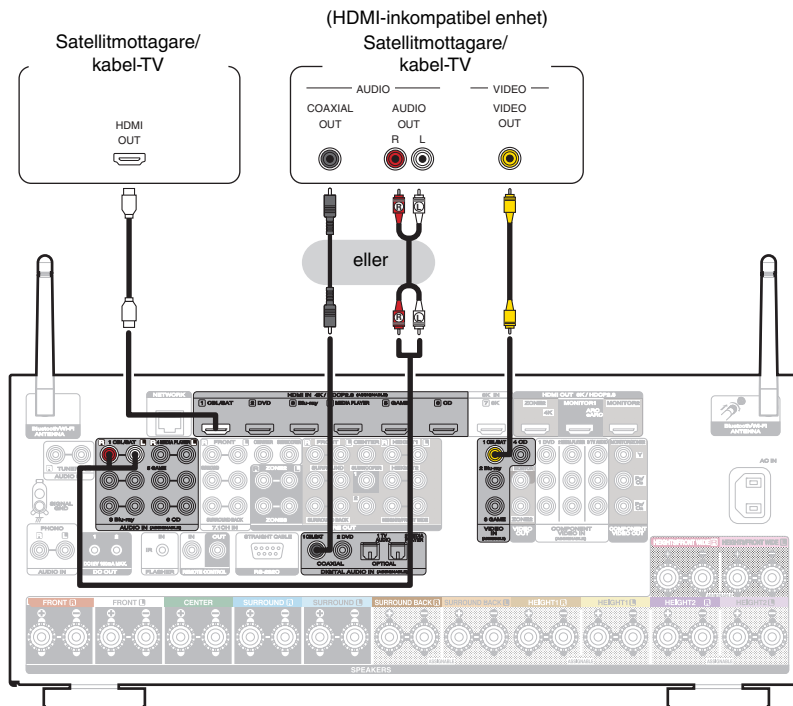

## Ansluta en DVD- eller Blu-ray-spelare

I den här beskrivningen används en anslutning till en DVD/Blu-ray Disc-spelare som exempel.  
Välj ingångsanslutningar på den här enheten enligt de anslutningar som finns på utrustningen du vill ansluta.

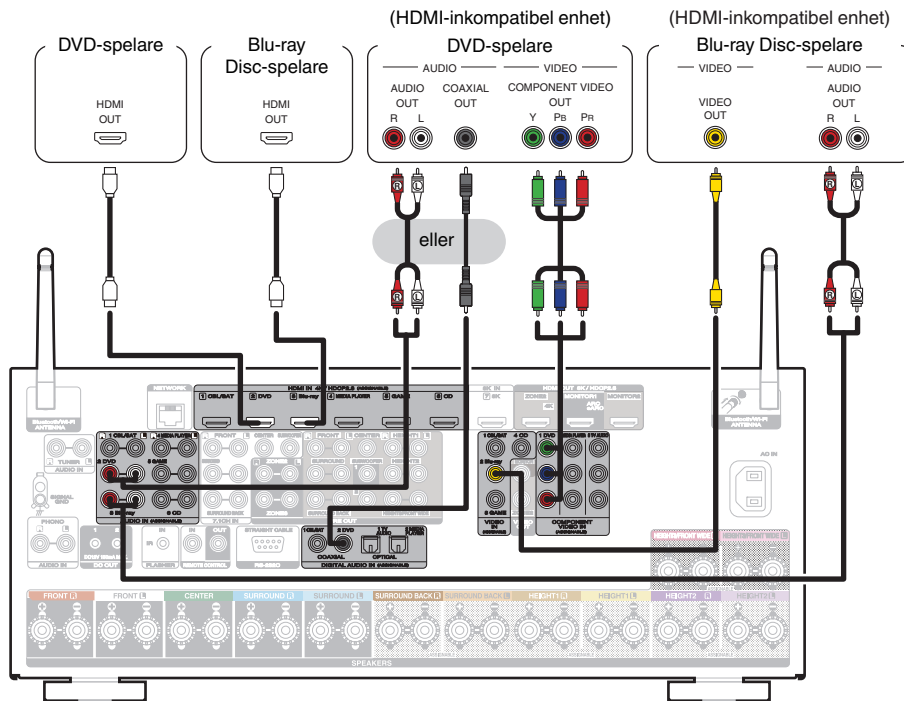

## Ansluta en uppspelningsenhet som är kompatibel med 8K

Den här enheten har stöd för 8K HDMI-videosignaler.

Om din spelare har stöd för 8K ansluter du den till HDMI 7 (8K)-terminalen på din enhet.

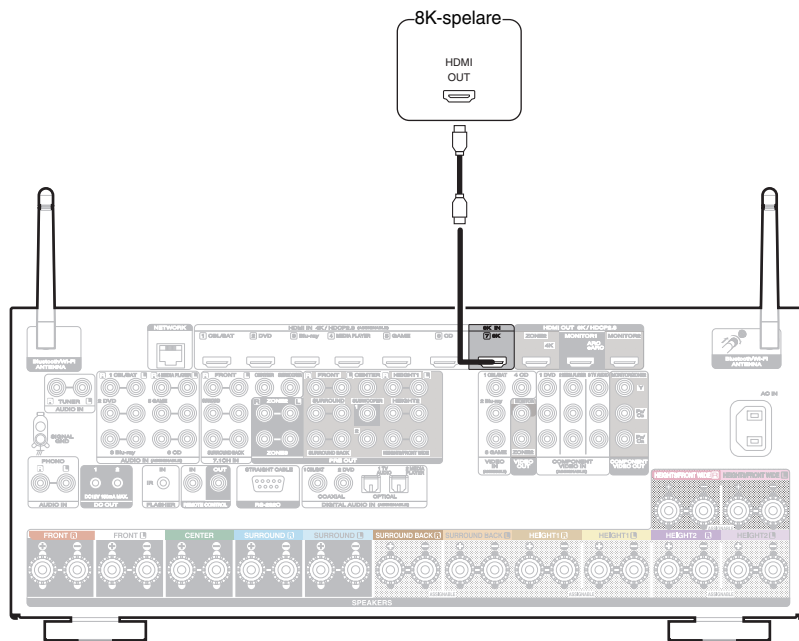

- För att avnjuta 8K-video ansluter du en 8K-kompatibel TV med en "Ultra High Speed 48 Gbps HDMI cable".
- Ställ in "Format för 4K/8K-sign." på "8K Förbättrat" i menyn för att avnjuta 8K-video. (📖 sid. 213)



## Ansluta en videokamera eller spelkonsol

I den här beskrivningen används anslutning till en videokamera som exempel.

Anslut en uppspelningsenhet, t.ex. en videokamera eller spelkonsol, till enheten.

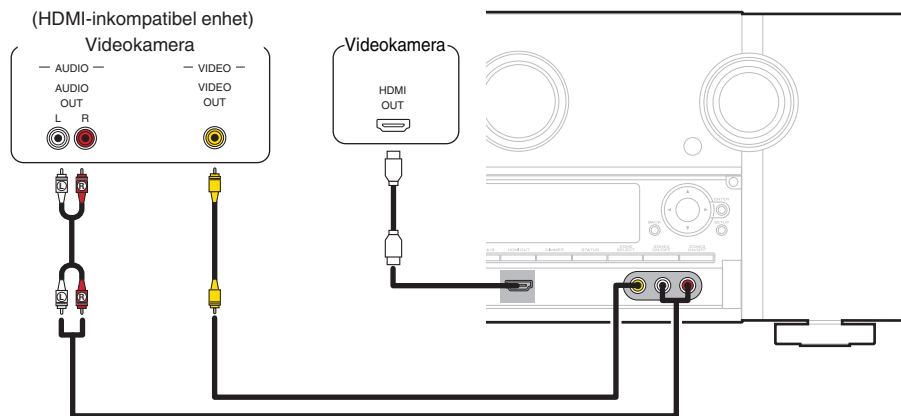

## Ansluta en skivspelare

Enheten kan användas med skivspelare som har en MM-pickup (med rörlig magnet). När du ansluter till en skivspelare som har en MC-pickup med låg spänning ska du använda en MC-förstärkare eller en förstärkningstransformator (tillgänglig i handeln).

Om du ställer in denna enhets ingångskälla på "Phono" och höjer volymen utan att någon skivspelare är ansluten kan det höras ett "brummande" ljud från högtalarna.

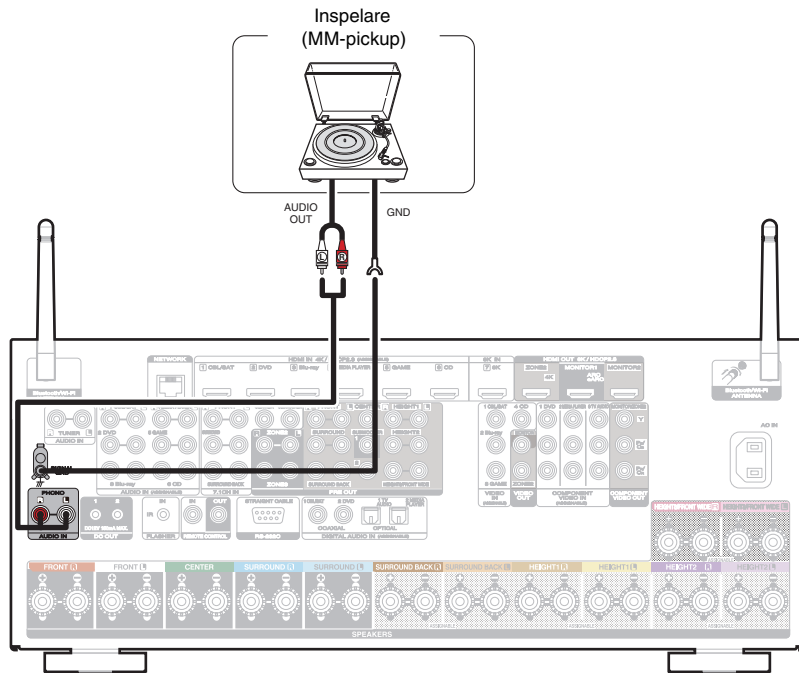

### OBSERVERA

- Den här enhetens jordanslutning (SIGNAL GND) är inte en jordpunktanslutning. Bruset kan minskas genom att använda den här anslutningen om det är mycket brus. Observera att anslutning till jordterminalen kan leda till ökat brus beroende på skivspelaren. I detta fall är det inte nödvändigt att anslut till jordterminalen.



## Ansluta en enhet med flerkanalsutgång

Du kan ansluta den här enheten till en extern enhet som har utgångar för flerkanalsljud och spela upp musik och video.  
Ställ in "INPUT MODE" på "7.1CH IN" för att spela upp analoga ingångssignaler från 7.1CH IN-anslutningarna. (☞ sid. 218)

Enheter med flerkanalsutgång  
(Blu-ray-spelare, DVD-spelare,  
extern avkodare osv.)

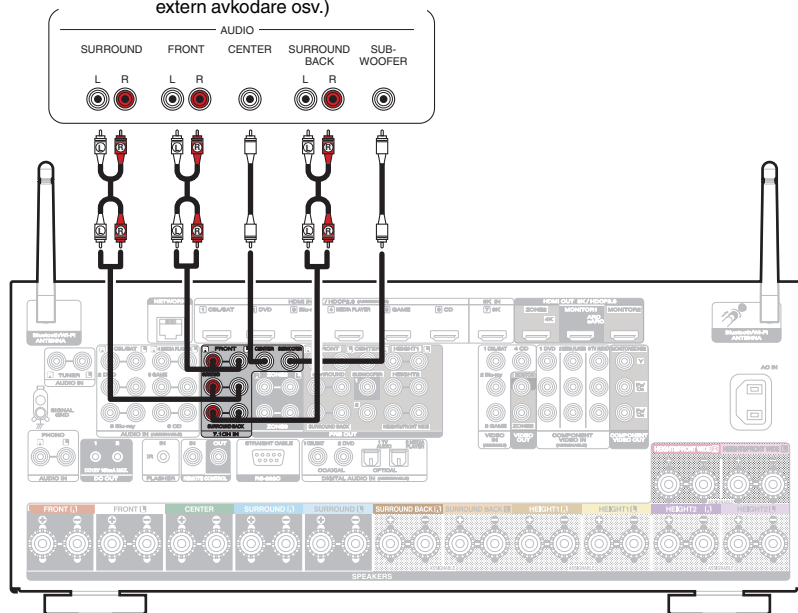

- Videosignaler kan anslutas på samma sätt som Blu-ray-spelare/DVD-spelare. ("Ansluta en DVD- eller Blu-ray-spelare" (☞ sid. 91))



## Anslut USB-minnesenheten till USB-porten

Anvisningar finns i "Spela från en USB-minnesenhet" (📖 sid. 105).

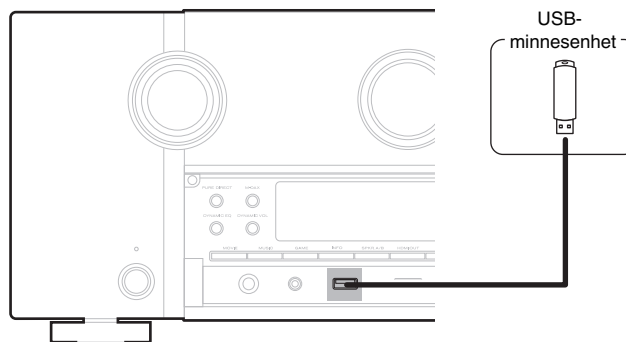

- Marantz garanterar inte att alla USB-minnesenheter fungerar med eller kan strömförsörjas av denna apparat. När du använder en bärbar USB-hårddisk (HDD) som har levererats med nätadapter ska denna nätadapter användas i första hand.

### OBSERVERA

- USB-minnesenheter kan inte anslutas via en USB-hubb.
- Det är inte möjligt att använda denna enhet genom att ansluta enhetens USB-port till en PC genom en USB-kabel.
- Använd inte en förlängningskabel när en USB-minnesenhet ansluts. Detta kan orsaka radiostörning på andra enheter.





## Ansluta till ett hemmanätverk (LAN)

Den här enheten kan ansluta till nätverk via både trådlöst och trådanslutet LAN.

Du kan ansluta den här enheten till ditt hemmanätverk (LAN) och utföra olika typer av uppspelningar och funktioner enligt följande.

- Uppspelning av nätverksljud, t.ex. Internetradio eller mediaserver
- Avspelning av musikströmningstjänster
- Använda Apple AirPlay-funktionen
- Funktion på den här enheten via nätverket
- Beskrivning av HEOS trådlösa flerrums-ljudsystem
- Uppdatering av inbyggd programvara

**För anslutningar till Internet, kontakta en ISP (Internet Service Provider) eller en datoraffär.**

### Trådanslutet LAN

För att ansluta via trådanslutet LAN ska en LAN-kabel användas för att ansluta en router till den här enheten som bilden visar nedan.

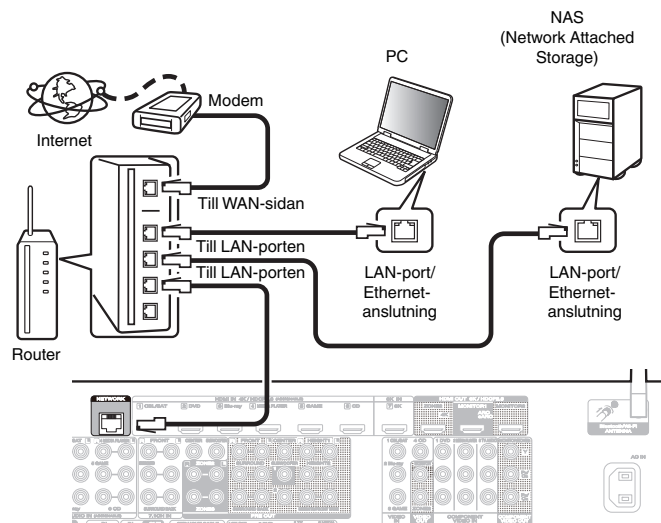

## Trådlöst LAN

Om du ansluter till ett nätverk via trådlöst LAN ska de externa antennerna för Bluetooth/trådlösa anslutningar anslutas till uttaget i bakpanelen och resas upp.

Läs i "Wi-Fi inställningar" om hur du ansluter till en trådlös LAN-router. (👉 sid. 256)

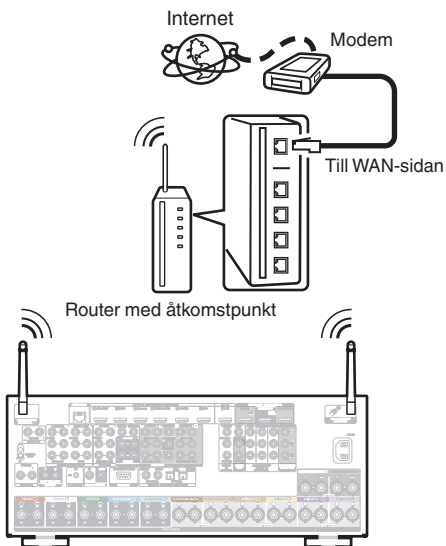

- Du rekommenderas att tillsammans med apparaten använda en router med följande funktioner:
  - Inbyggd DHCP-server  
Denna funktion tilldelar IP-adresser automatiskt i nätverket.
  - Inbyggd 100BASE-TX-växlare  
När flera olika enheter kopplas samman rekommenderas bruk av en hub med en överföringshastighet på 100 Mbps eller mer.
- Använd enbart skärmade STP eller ScTP-LAN-kabel (finns på elektronikaffärer). (CAT-5 eller bättre rekommenderas)
- Den normala skärmade typen av LAN-kabel rekommenderas. Om en flat typ av kabel eller oskärmad typ av kabel används kan andra enheter påverkas av störjud.
- Om du använder denna enhet ansluten till ett nätverk utan någon DHCP-funktion konfigurerar du IP-adress osv. under "Nätverk". (👉 sid. 255)

### OBSERVERA

- Router-typer som kan användas beror på din Internet-leverantör. Kontakta din Internet-leverantör eller en datoraffär för närmare anvisningar.
- Den här enheten är inte kompatibel med PPPoE. En PPPoE-kompatibel router krävs om din avtalade linje inte ställdes in med PPPoE.
- Anslut inte en NETWORK-kontakt direkt till LAN-porten/Ethernet-anslutningen på din dator.
- Ett flertal onlinetjänster kan tas ur bruk utan någon förvarning.



# Ansluta en extern styrenhet

## REMOTE CONTROL-uttag

### ■ Utföra åtgärder på den här enheten när den är utom synhåll

Om du ansluter en extern IR-mottagare till REMOTE CONTROL-anslutningarna kan du använda fjärrkontrollen för att genomföra åtgärder på den här enheten utan att enheten är inom synhåll. Det kan vara nödvändigt om enheten t.ex. står gömd på ett skåp eller i ett hörn och det inte går att rikta fjärrkontrollen direkt mot enheten.

Inaktivera i så fall fjärrkontrollens signalmottagningsfunktion ("Fjärrlåsfunktion" (☞ sid. 169)).

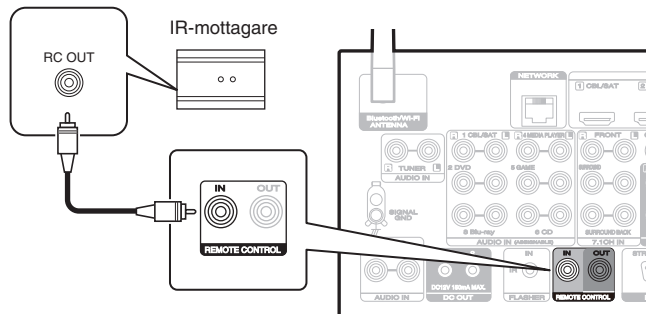

### OBSERVERA

- När mottagningsfunktionen för fjärrkontrollen är inaktiverad går det inte att använda fjärrkontrollen för att styra enheten.

### ■ Fjärransluta Marantz-enheter

Om du använder en annan Marantz-enhet som stödjer fjärranslutning kan du helt enkelt överföra fjärrkontrollssignaler genom att ansluta denna andra enhet till REMOTE CONTROL IN/OUT-anslutningen med en monokabel.

Ställ in fjärrkontrollknappen på baksidan av enheten på den anslutna komponenten på "EXTERNAL" eller "EXT." när du ska använda den här funktionen.

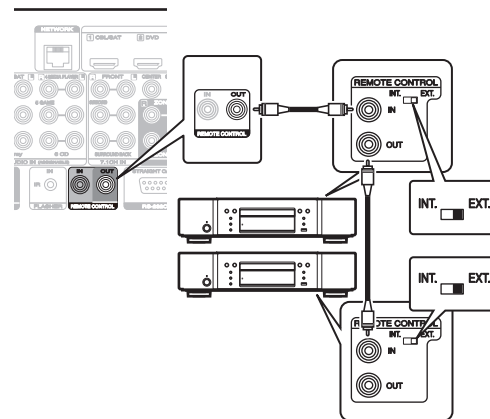

## DC OUT-uttag

Om du ansluter en annan enhet som har DC IN-uttag kan du slå på denna andra enhet eller sätta den i standby-läge via länkad styrning från den här enheten.

DC OUT-anslutningens elektriska signal är på max 12 V DC/150 mA.

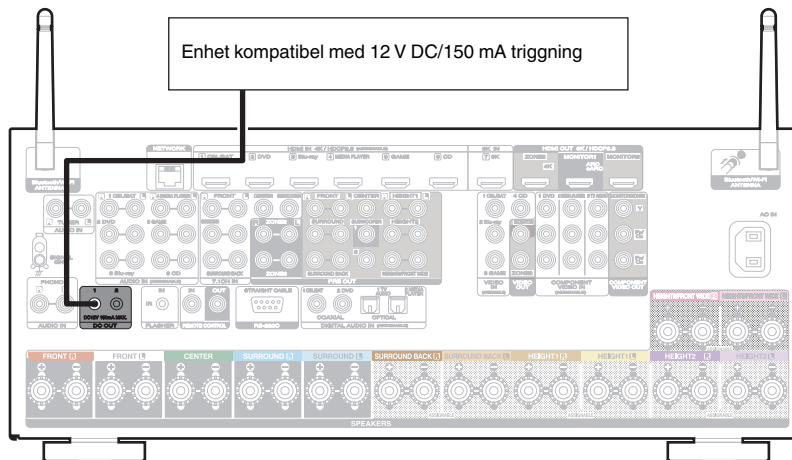

### OBSERVERA

- Använd en monokabel med minikontakter för att ansluta till DC OUT-uttag. Använd inte stereo-minikontaktkabeln.
- Om den anslutna enhetens tillåtna triggernivå är högre än 12 V/150 mA eller har kortslutits kan DC OUT-uttaget inte användas. I så fall måste strömmen slås från och enheten kopplas bort.

## Ansluta nätkabeln

Anslut nätkabeln till ett vägguttag när alla anslutningar är klara.

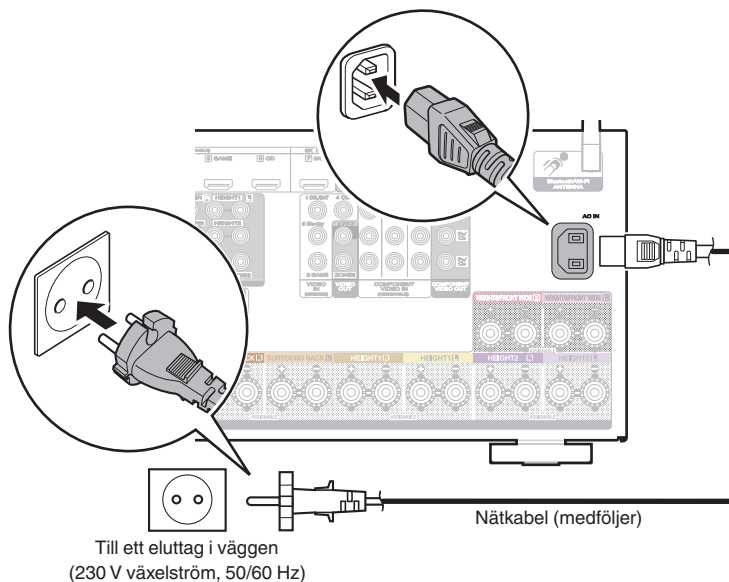

## ■ Innehåll

### Grundläggande funktioner

Slå på strömmen	103
Välja ingångskälla	103
Justera volymen	104
Dämpa ljudet temporärt (Ljuddämpning)	104
Välja ljudläge	145

### Spela upp från en enhet

Uppspelning av DVD/Blu-ray Disc-spelare	104
Spela från en USB-minnesenhet	105
Lyssna på musik från en Bluetooth-enhet	109
Lyssna på ljud i Bluetooth-hörlurar	114

### Spela upp nätverksaudio/-tjänst

Lyssna på Internet-radio	117
Spela upp filer som har lagrats på en dator eller NAS	119
Skaffa HEOS App	123
AirPlay-funktionen	132
Spotify Connect-funktion	135

### Praktiska funktioner

Praktiska funktioner	136
HDMI-kontrollfunktion	159
Smart Menu-funktion	160
Timer för sovfunktion	162
Smart val-funktion	164
Knapplåsfunktion	167
Fjärrlåsfunktion	169
Tänder/släcker belysning	170

### Andra funktioner

Webbkontrollfunktion	171
Uppspelning i ZONE2/ZONE3 (separat rum)	173



# Grundläggande funktioner

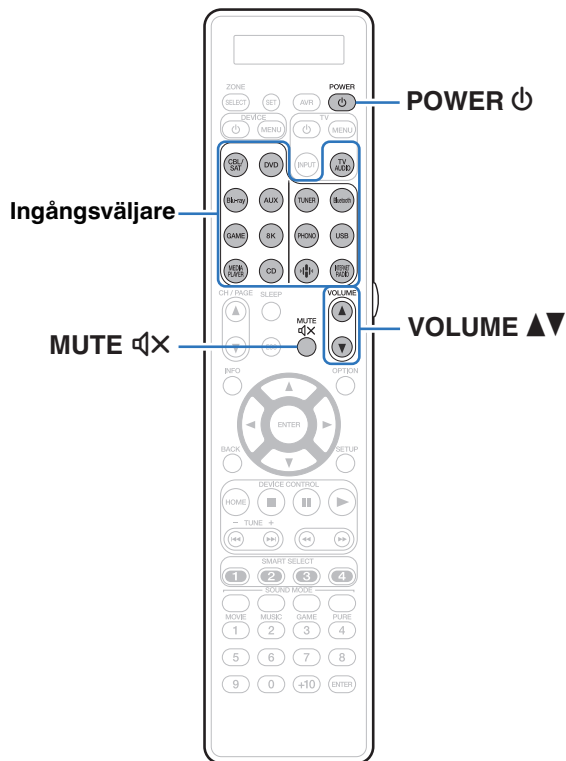

## Slå på strömmen

**1** Tryck på **POWER** för att slå på strömmen.



- Du kan trycka på ingångsväljaren när enheten är i standbyläge för att starta den.
- Du kan även ställa enheten i standby-läge genom att trycka på på huvudenheten.

## Välja ingångskälla

**1** Tryck på **ingångsväljaren** för den källa som ska spelas upp.

Du kan i detta fall välja önskad ingångskälla direkt.



- Du kan även välja ingångskälla genom att vrida på **INPUT SELECTOR** på huvudenheten.



## Justera volymen

### 1 Använd VOLUME ▲▼ för att justera volymen.







- Räckvidden varierar beroende på inställningen av ingångssignalen och kanalnivån.
- Du kan även justera huvudvolymen genom att vrida på VOLUME på huvudenheten.

## Dämpa ljudet temporärt (Ljuddämpning)

### 1 Tryck på MUTE .

- "MUTE" visas på skärmen.
-  visas på TV-skärmen.



- Ljudet dämpas till den nivå som ställts in med "Ljuddämpning" i menyn. ( sid. 194)
- Tryck en gång till på MUTE  när du vill koppla ur funktionen. Ljuddämpningen kan också kopplas ur genom att justera huvudvolymen.
- Om  syns på TV-skärmen i mer än 5 minuter när "Skärmläckare" är inställt på "På" rör sig  slumpmässigt på TV-skärmen. ( sid. 212) (Stöd för funktionen kommer att finnas via en uppdatering av den fasta programvaran.)

## Uppspelning av DVD/Blu-ray Disc-spelare

Nedan beskrivs hur du ska göra för att spela DVD-spelare/Blu-ray-spelare.

### 1 Förbered för uppspelning.

- ① Sätt på TV:n, subwoofern och spelaren.
- ② Ställ in TV:ns ingång till den här apparaten.

### 2 Tryck på POWER för att slå på strömmen.

### 3 Tryck på DVD eller Blu-ray för att växla till ingångskällan med spelaren som ska användas för uppspelning.

### 4 Uppspelning av DVD- eller Blu-ray-spelare.

### ■ Uppspelning i surround ( sid. 145)





## Spela från en USB-minnesenhet

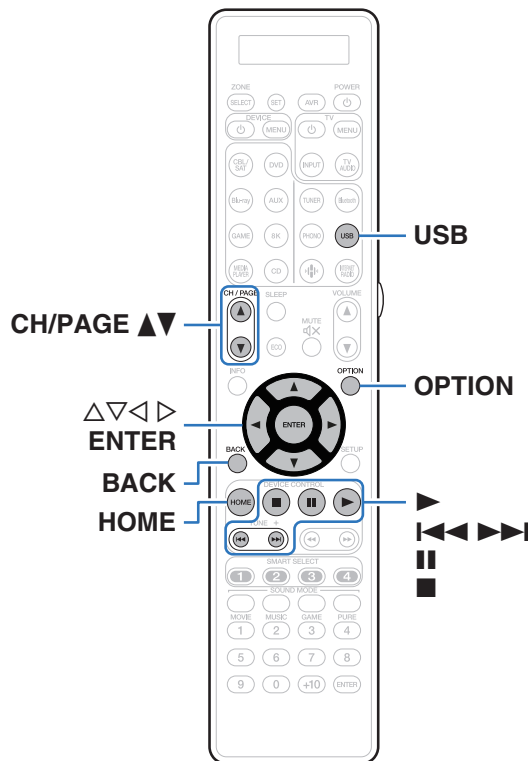

- Spela upp musikfiler som förvaras på ett USB-minne.
- Endast USB-minnesenheter som uppfyller massminnesklass standarden kan spelas med den här apparaten.
- Denna enhet är kompatibel med USB-minnesenheter i "NTFS"- eller "FAT32"-formaten.
- Följande typer av ljudformat och specifikationer kan spelas på den enheten.  
Läs i "Spela upp från en USB-minnesenhet" (☞ sid. 326) för mer information.

- WMA
- MP3
- WAV
- MPEG-4 AAC
- FLAC
- Apple Lossless
- DSD



## Spela filer som lagrats på en USB-minnesenhet

- 1 Sätt in en "FAT32"- eller "NTFS"-formaterad USB-minnesenhet i USB-porten.
- 2 Tryck på USB för att byta ingångskälla till "USB".
- 3 Välj den här enhetens namn.

## 4 Bläddra bland musiken på din USB-minnesenhet och välj något att spela.



- När du väljer något att spela kommer du att tillfrågas hur du vill köa din musik.

<b>Spela nu:</b>	Infogar objektet i kön efter det spår som spelas och spelar det valda objektet omedelbart.
<b>Spela nu &amp; ersätt kö:</b>	Rensar kön och spelar det markerade objektet omedelbart.
<b>Spela härnäst:</b>	Infogar objektet i kön efter den aktuella låten och spelar den när den aktuella låten slutar.
<b>Lägg till sist i kön:</b>	Lägger till objektet i slutet av kön.

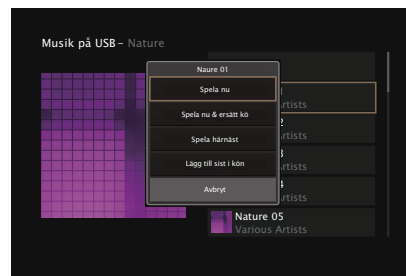

## 5 Använd $\Delta$ / $\nabla$ för att välja “Spela nu” eller “Spela nu & ersätt kö”, tryck därefter på ENTER.

Uppspelning börjar.

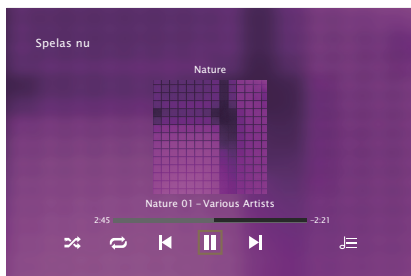

Funktionsknappar	Funktion
	Avspelning
	Paus
	Stopp
	Hoppa till föregående spår/Hoppa till nästa spår
<b>CH/PAGE</b> $\Delta$ / $\nabla$	Växla till föregående sida/nästa sida i listan på displayen
<b>HOME</b>	Välja startskärmen



- Om en MP3-musikfil innehåller album art-data, kan du visa albumgrafiken under tiden filen spelas.

### OBSERVERA

- Observera att Marantz inte påtar sig något som helst ansvar för problem som kan uppstå med data på en USB-minnesenhet när enheten används tillsammans med en USB-minnesenhet.
- När ett USB-minne kopplas in i enheten läser enheten in alla filer som finns på USB-minnet. Inläsningen kan ta en stund om USB-minnet innehåller ett stort antal mappar och/eller filer.



## ■ Funktioner som är tillgängliga genom alternativmenyn

- “Justera volymen för varje kanal för att matcha ingångskällan (Justera kanalnivå)” (🔊 sid. 139)
- “Justera tonen (Ton)” (🔊 sid. 140)
- “Visa önskad video under ljuduppspelning (Videoval)” (🔊 sid. 141)
- “Spela samma musik i alla zoner (Stereo till alla zoner)” (🔊 sid. 143)



## Lyssna på musik från en Bluetooth-enhet

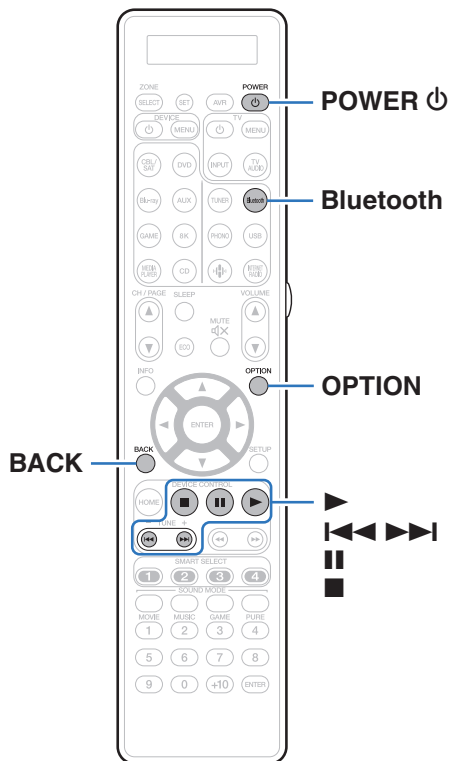

Musikfiler som lagras på Bluetooth-enheter som till exempel mobiltelefoner, digitala musikspelare osv kan spelas på den här enheten genom att sammankoppla och ansluta dem med den här enheten. Kommunikation är möjlig upp till 30 m.

### OBSERVERA

- För att spela upp musik från en Bluetooth-enhet måste den stödja A2DP-profil.



## Spela musik från en Bluetooth-enhet

För att lyssna på musik från en Bluetooth-enhet på den här enheten måste Bluetooth-enheten först sammankopplas med den här enheten.

När en Bluetooth-enhet har sammankopplats behöver den inte sammankopplas igen.

### 1 Förbered för uppspelning.

- ① Anslut de medföljande externa antennerna för Bluetooth/trådlösa anslutningar till uttaget för antenner för Bluetooth/trådlöst LAN på bakpanelen. (👉 sid. 28)
- ② Tryck på POWER  för att slå på strömmen.

### 2 Tryck på Bluetooth.

Vid första starten går den här enheten automatiskt in i sammankopplingsläget och "Pairing..." visas på enhetens skärm.

### 3 Aktivera Bluetooth-inställningarna på din mobila enhet.

### 4 Välj den här enheten när dess namn visas i listan med enheter på Bluetooth-enhetens skärm.

Anslut Bluetooth-enheten när "Pairing" visas på enhetens skärm. Utför anslutningen med Bluetooth-enheten i närheten av den här enheten (ungefär 1 m).

### 5 Spela upp musik med valfri app på din Bluetooth-enhet.

- Bluetooth-enheten kan styras med fjärrkontrollen till den här enheten.
- Nästa gång du trycker på Bluetooth-knappen på fjärrkontrollen ansluter den här enheten till den senaste Bluetooth-enhet som anslöts.



Funktionsknappar	Funktion
▶	Avspelning
	Paus
■	Stopp
◀◀▶▶	Hoppa till föregående spår/Hoppa till nästa spår



- Tryck på STATUS på den här enheten för att växla mellan att visa låtnamn, artistnamn och albumnamn osv på skärmen.



## Sammankoppla med en annan Bluetooth-enhet

Sammankoppla en Bluetooth-enhet med den här enheten.

- 1 Aktivera Bluetooth-inställningarna på din mobila enhet.**
- 2 Tryck och håll Bluetooth nedtryckt på fjärrkontrollen under minst 3 sekunder.**  
Enheter går då in i sammankopplingsläget.
- 3 Välj den här enheten när dess namn visas i listan med enheter på Bluetooth-enhetens skärm.**



- Enheten kan sammankopplas med maximalt 8 enheter. Om en nionde Bluetooth-enhet sammankopplas tar den platsen för den äldst registrerade enheten.
- Du kan också gå in i sammankopplingsläget genom att trycka på OPTION-knappen när avspelningsskärmen för Bluetooth visas och välja "Parkopplingsläge" från menyn med alternativ.

### OBSERVERA

- För att styra Bluetooth-enheten med den här enhetens fjärrkontroll måste Bluetooth-enheten stödja AVRCP-profilen.
- Det finns ingen garanti för att fjärrkontrollen till den här enheten fungerar med alla Bluetooth-enheter.
- Beroende på vilken sorts Bluetooth-enhet det är blir ut ljudets volym kopplat till volyminställningen på Bluetooth-enheten.

### ■ Funktioner som är tillgängliga genom alternativmenyn

- "Sammankoppla med en annan Bluetooth-enhet" (🔗 sid. 112)
- "Justera volymen för varje kanal för att matcha ingångskällan (Justera kanalnivå)" (🔗 sid. 139)
- "Justera tonen (Ton)" (🔗 sid. 140)
- "Visa önskad video under ljuduppspelning (Videoval)" (🔗 sid. 141)
- "Spela samma musik i alla zoner (Stereo till alla zoner)" (🔗 sid. 143)





## Återkoppla till den här enheten från en Bluetooth-enhet

När sammankopplingen är slutförd kan Bluetooth-enheten anslutas utan att något behöver göras med den här enheten.

Detta behöver även göras om du spelar upp från en annan Bluetooth-enhet.

- 1 Om en Bluetooth-enhet är ansluten ska Bluetooth-inställningen på den inaktiveras för att koppla bort den.**
- 2 Aktivera Bluetooth-inställningen på den Bluetooth-enhet som ska anslutas.**
- 3 Välj den här enheten från Bluetooth-enhetens lista på din Bluetooth-enhet.**
- 4 Spela upp musik med valfri app på din Bluetooth-enhet.**



- Denna skärm växlar automatiskt till avspelningsskärmen för "Bluetooth" om en Bluetooth-enhet är ansluten medan strömmen till den här enheten är på.
- När inställningen "Nätverkskontroll" på den här enheten är vald till "Alltid på" och en Bluetooth-enhet ansluts, och enheten är i standby-läge, startar enheten automatiskt. (☞ sid. 260)



## Lyssna på ljud i Bluetooth-hörlurar

Du kan lyssna på ljud som spelas upp via MAIN ZONE på denna enhet via dina Bluetooth-hörlurar. Utgående ljud från anslutna högtalare och Bluetooth-hörlurar samtidigt, eller enbart via Bluetooth-hörlurar.

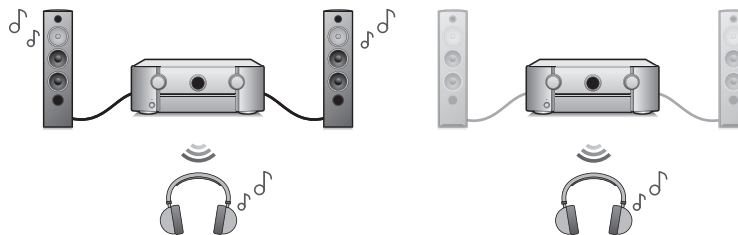

(Utmatningsläge: Bluetooth + högtalare) (Utmatningsläge: Endast Bluetooth)

## Lyssna på ljud i Bluetooth-hörlurar

- 1 Ställ in "Sändare" på "På" via "Allmänt" – "Bluetooth-sändare"-inställningen i meny. (🔧 sid. 267)
- 2 Välj "Utmatningsläge" och ange utmatningsmetod för ljud.
 

<b>Bluetooth + högtalare</b> (Standard):	Ljud matas ut till Bluetooth-hörlurar och högtalare i huvudzonen. Simultanutmatningen lämpar sig för filmkvällar med familjen och andra gruppaktiviteter.
<b>Endast Bluetooth:</b>	Ljudet matas endast ut till Bluetooth-hörlurar. Lämpligt för att lyssna på musik eller se på film på egen hand på kvällen när detta måste ske tyst.
- 3 Öppna ihopparningsläget på de Bluetooth-hörlurar som du vill ansluta till denna enhet.
- 4 Välj "Enhetslista" och välj sedan namnet på Bluetooth-hörlurarna i enhetslistan.
- 5 Justera volymen på de anslutna Bluetooth-hörlurarna när anslutningen har slutförts.



- "Utmatningsläge" kan även anges via "Bluetooth-sändare" i alternativmenyn.
- Bluetooth-högtalare som är kompatibla med A2DP-profiler kan anslutas genom samma steg som vid anslutning av Bluetooth-högtalare.

### OBSERVERA

- Bluetooth-hörlurarnas volym kan inte justeras via denna enhet. Justera volymen för dina Bluetooth-hörlurar.
- Stereoläge ställs in som ljudläge när du använder Bluetooth-hörlurar. Ljudläge och andra ljudinställningar påverkas inte i ljudutmatningen på Bluetooth-hörlurar. Ljudinställningar, ljudlägen och läget Stereo till alla zoner är inte tillgängliga när du använder Bluetooth-hörlurar och "Utmatningsläge" har ställts in på "Endast Bluetooth".
- Ljudet kan fördröjas när det skickas via Bluetooth.
- Bluetooth-hörlurar kan inte anslutas när man använder en ingångskälla för Bluetooth i någon zon. När du väljer en ingångskälla för Bluetooth i någon zon kommer detta dessutom att avbryta anslutningen mellan denna enhet och Bluetooth-hörlurar.
- Bluetooth-hörlurar kan inte anslutas när den här enheten är grupperad i HEOS-appen.

### VAR FÖRSIKTIG:

#### Använda Bluetooth-hörlurar som saknar volymjusteringsfunktion

- För att undvika hörselskador ska du inte ansluta Bluetooth-hörlurar som saknar funktion för volymjustering.
- Volymen i Bluetooth-hörlurar kan vara oväntat hög när enheten ansluter till Bluetooth-hörlurar.
- Volymen i Bluetooth-hörlurar kan inte justeras via denna enhet.



## Återanslut till Bluetooth-hörlurar

Följ nedanstående steg för att återansluta de senast använda Bluetooth-hörlurarna.

- Återanslut till denna enhet via Bluetooth-hörlurarnas återanslutningsfunktion.
- Gå till “Bluetooth-sändare” och välj sedan “Anslut igen” i alternativmenyn.
- Om “Utmatningsläge” är inställd på “Bluetooth + högtalare” kommer denna enhet automatiskt att ansluta till de senast använda Bluetooth-högtalarna när strömmen slås på.
- Välj den enhet som du vill ansluta från “Enhetslista” under “Bluetooth-sändare” i menyn.

## Koppla från Bluetooth-hörlurar

Slutför något av följande steg för att koppla ifrån dina Bluetooth-högtalare:

- Stäng av dina Bluetooth-högtalare.
- Gå till “Bluetooth-sändare” och välj sedan “Koppla ifrån” i alternativmenyn.
- I konfigurationsmenyn går du till “Allmänt” – “Bluetooth-sändare” och ställer in “Sändare” på Av. (☞ sid. 267)



## Lyssna på Internet-radio

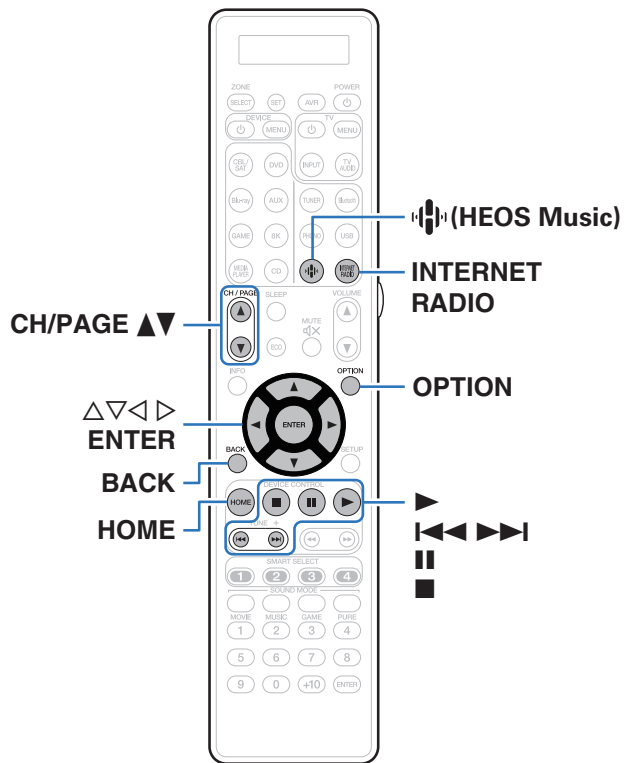

- Internet-radio hänvisar till radiosändningar som sänds över Internet. Du kan ta emot Internet-radiostationer från hela världen.
- Listan över Internet-radiostationer på den här enheten bygger på en databas från tjänsten Tuneln Radio.
- Följande typer av ljudformat och specifikationer kan spelas på den enheten.  
Läs i "Spela upp Internet-radio" (👉 sid. 329) för mer information.

- WMA
- MP3
- MPEG-4 AAC



## Lyssna på Internet-radio

### 1 Tryck på INTERNET RADIO.

- Du kan också tryck på  (HEOS Music). Använd  $\Delta$ / $\nabla$  för att välja "Tuneln Internetradio", tryck därefter på ENTER.

### 2 Välj vilken station du vill spela upp.

Funktionsknappar	Funktion
	Avspelning
 *	Paus
	Stopp
 *	Hoppa till föregående spår/Hoppa till nästa spår
CH/PAGE $\blacktriangle$ $\blacktriangledown$	Växla till föregående sida/nästa sida i listan på displayen
HOME	Välja startskärmen

\* Aktiverad vid uppspelning av Podcasts.







- Displayen växlar mellan spår titel och radiostationens namn osv. varje gång du trycker på huvudenhetens STATUS-knapp.

#### OBSERVERA

- Databas tjänsten med Internet-radiotjänster kan utan förvarning stängas av eller på annat sätt göras ej tillgänglig.

### ■ Funktioner som är tillgängliga genom alternativmenyn

- "Lägg till i HEOS-favoriter" ( sid. 137)
- "Justera volymen för varje kanal för att matcha ingångskällan (Justera kanalnivå)" ( sid. 139)
- "Justera tonen (Ton)" ( sid. 140)
- "Visa önskad video under ljuduppspelning (Videoval)" ( sid. 141)
- "Spela samma musik i alla zoner (Stereo till alla zoner)" ( sid. 143)



## Spela upp filer som har lagrats på en dator eller NAS

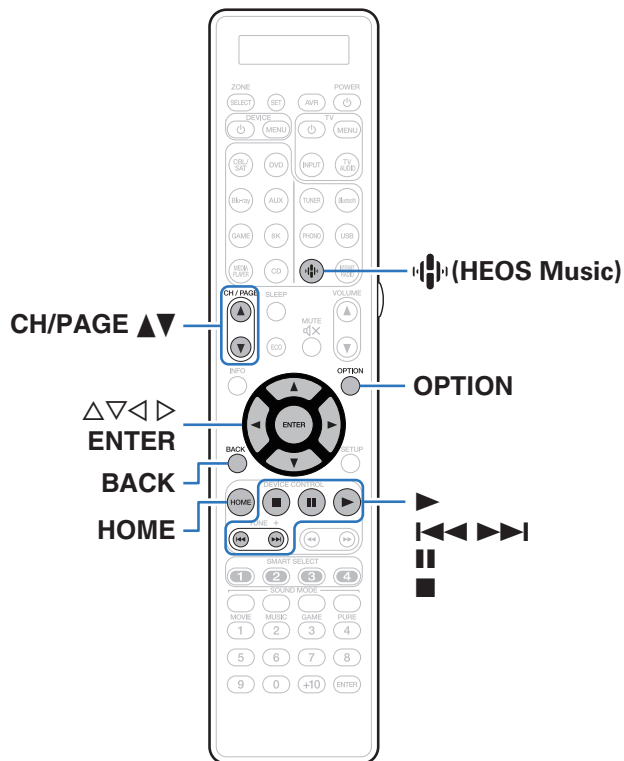

- Den här enheten kan spela upp musikfiler och spellistor (m3u, wpl) från DLNA-kompatibla servrar, inklusive datorer och NAS-enheter i nätverket.
- Filformat som stöds:  
Mer information finns i “Spela upp filer som har lagrats på en dator eller NAS” (📖 sid. 328).

- **WMA**
- **MP3**
- **WAV**
- **MPEG-4 AAC**
- **FLAC**
- **Apple Lossless**
- **DSD**



## Spela upp filer som har lagrats på en dator eller NAS

Använd denna procedur för att spela upp musikfiler eller spellistor lagrade på DLNA-filservrar i det lokala nätverket.

- 1 Tryck på  (HEOS Music).
- 2 Använd  $\Delta$ / $\nabla$  för att välja "Musikservrar" och tryck därefter på ENTER.



- 3 Välj namnet på din nätverksanslutna dator eller NAS (Network Attached Storage)-server.

- 4 Bläddra bland musiken på din dator/NAS och välj något att spela.



- När du väljer något att spela kommer du att tillfrågas hur du vill köa din musik.

<b>Spela nu:</b>	Infogar objektet i kön efter det spår som spelas och spelar det valda objektet omedelbart.
<b>Spela nu &amp; ersätt kö:</b>	Rensar kön och spelar det markerade objektet omedelbart.
<b>Spela härnäst:</b>	Infogar objektet i kön efter den aktuella låten och spelar den när den aktuella låten slutar.
<b>Lägg till sist i kön:</b>	Lägger till objektet i slutet av kön.

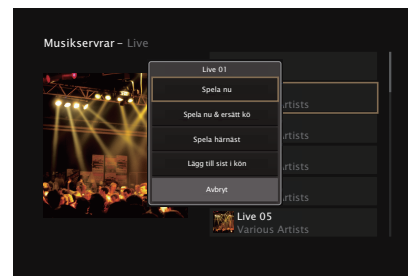



## 5 Använd $\Delta$ / $\nabla$ för att välja “Spela nu” eller “Spela nu & ersätt kö”, tryck därefter på ENTER.

Uppspelning börjar.

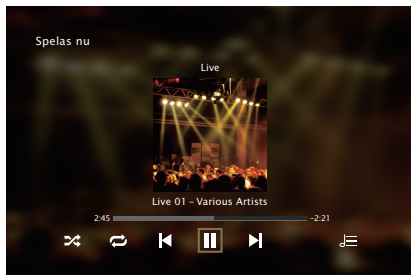

Funktionsknappar	Funktion
	Avspelning
	Paus
	Stopp
	Hoppa till föregående spår / Hoppa till nästa spår
<b>CH/PAGE</b>	Växla till föregående sida/nästa sida i listan på displayen
<b>HOME</b>	Välja startskärmen



- Displayen växlar mellan spår titel, artistnamn och albumtitel varje gång du trycker på huvudenhetens STATUS-knapp.
- Om det en WMA (Windows Media Audio)-, MP3- eller MPEG-4 AAC-fil innehåller album art-data, kan albumgrafiken visas under tiden musikfilerna spelas.
- För musikfiler i WMA-formatet, visas albumgrafik endast om du använder Windows Media Player Ver. 11 eller senare.

### OBSERVERA

- När du spelar upp musikfiler via datorn eller NAS med trådlöst LAN kan ljudet avbrytas på grund av din trådlösa LAN-miljö. I detta fall skall du ansluta via ett trådanslutet LAN.
- Ordningen som spåren/filerna visas i beror på serverspecifikationerna. Om serverspecifikationerna inte visar spåren/filerna i alfabetisk ordning kan det hända att sökning efter första bokstaven inte fungerar.



## ■ Funktioner som är tillgängliga genom alternativmenyn

- “Justera volymen för varje kanal för att matcha ingångskällan (Justera kanalnivå)” (🔊 sid. 139)
- “Justera tonen (Ton)” (🔊 sid. 140)
- “Visa önskad video under ljuduppspelning (Videoval)” (🔊 sid. 141)
- “Spela samma musik i alla zoner (Stereo till alla zoner)” (🔊 sid. 143)
- “Ändra högtalarinställningar efter lyssningsmiljön (Högtalarförval)” (🔊 sid. 144)



## Skaffa HEOS App

Du kan använda många online musikströmningstjänster från HEOS App. Beroende på ditt geografiska läge, finns det flera alternativ att välja mellan. Ladda ner HEOS App för iOS eller Android genom att söka efter "HEOS" i App Store, Google Play eller Amazon Appstore.



## HEOS-konto

HEOS-konton kan registreras i "HEOS-konto" (☞ sid. 262) i menyn på denna enhet eller genom att trycka på "Musik"-fliken och sedan "Inställningar"-ikonen  i HEOS App.

### ■ Vad är en HEOS-konto?

En HEOS-konto är ett masterkonto eller "nyckelring" för att hantera alla dina HEOS-musiktjänster med ett enda användarnamn och lösenord.

### ■ Varför behöver jag en HEOS-konto?

Med HEOS-konto behöver du bara ange dina inloggningsnamn och lösenord för dina musiktjänster en gång. Detta gör att du enkelt och snabbt kan använda flera styrappar på olika enheter.

Du loggar bara in på din HEOS-konto på alla enheter och du kommer att ha tillgång till alla dina tillhörande musiktjänster, uppspelningshistoria och anpassade spellistor, även om du är i en väns hus och lyssnar på musik på deras HEOS-system.

### ■ Registrera dig för en HEOS-konto

Du kommer att instrueras att registrera dig för en HEOS-konto första gången du försöker komma åt någon musiktjänst från huvud "Musik" menyn för HEOS App.

## ■ Ändra din HEOS-konto

- 1** Peka på fliken "Musik".
- 2** Välj Inställningar ikonen  i det övre vänstra hörnet på skärmen.
- 3** Välj "HEOS-konto".
- 4** Ändra din position, ändra ditt lösenord, ta bort ditt konto eller logga ut från kontot.



## Spela från musikströmningstjänster

En musiktjänst är en musikföretag som ger tillgång till stora musiksamlingar via fria och/eller betalda abonnemang. Beroende på ditt geografiska läge, finns det flera alternativ att välja mellan.

### OBSERVERA

- HEOS-appen och varumärket är inte knutet till någon tillverkare av mobilenheter. Tillgången till musiktjänster kan variera mellan regioner. Alla tjänster är kanske inte tillgängliga vid inköpstillfället. Vissa tjänster kan stundom komma till eller strykas från listan baserat på beslut som fattas av musiktjänstleverantörer eller andra.

## ■ Välja ett rum/enhet

- 1 Tryck på “Rum”-fliken och välj “Marantz SR8015” om det finns flera HEOS Built-in-enheter.



- Tryck på pennikonen  längst upp till höger för att växla redigeringsläge. Du kan ändra visningsnamnet.

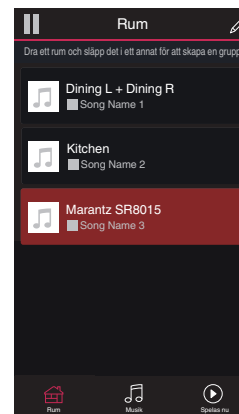

## ■ Välja musikspår eller station från musikkällor

### 1 Peka på “Musik”-tabben och välj en musikkälla.



- Det är inte säkert att alla musiktjänster som visas finns tillgängliga där du befinner dig.

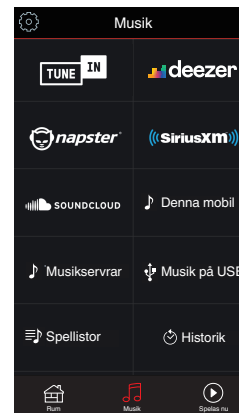

## 2 Bläddra musik att spela.

När du har valt en låt eller radiostation byter appen automatiskt till "Spelas nu"-skärmen.



- När du väljer ett musikspår tillfrågas du i vilken ordning du vill att musiken ska spelas.

<b>Spela nu:</b>	Infogar objektet i kön efter det spår som spelas och spelar det valda objektet omedelbart.
<b>Spela nu &amp; ersätt kö:</b>	Rensar kön och spelar det markerade objektet omedelbart.
<b>Spela härnäst:</b>	Infogar objektet i kön efter den aktuella låten och spelar den när den aktuella låten slutar.
<b>Lägg till sist i kön:</b>	Lägger till objektet i slutet av kön.



- När du väljer en radiostation visas följande poster.

<b>Spela nu:</b>	Spelar upp det valda spåret direkt.
<b>Lägg till i HEOS-favoriter:</b>	Lägg till i HEOS-favoriter.

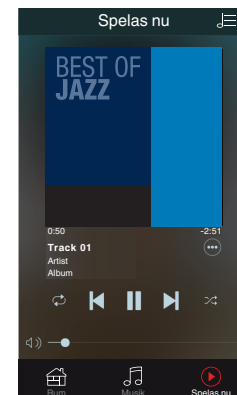
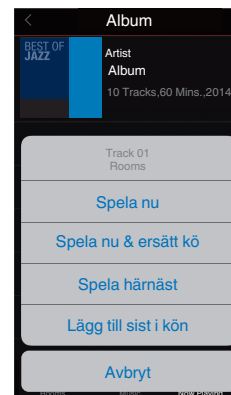

## Lyssna på samma musik i flera rum

Det här systemet är ett äkta multirumsljudsystem. Du kan skapa en eller flera HEOS-grupper för att automatiskt synkronisera ljuduppspelningen mellan olika enheter som har HEOS Built-in, vilket innebär att musiken som spelas upp är helt synkad mellan olika rum och alltid låter fantastiskt! Du kan lägga till upp till totalt 32 enheter i ditt system. Du kan gruppera upp till 16 olika enheter så att de spelar samma låt helt synkroniserat.

### ■ Gruppera rum

- 1** Tryck och håll ditt finger på rummet som inte spelar musik.
- 2** Dra den in till rummet som spelar musik (indikeras med röd kontur) och lyft fingret.
- 3** De två rummen kommer att sammanföras till en enda enhetsgrupp och båda rummen kommer att spela samma musik i perfekt synk.

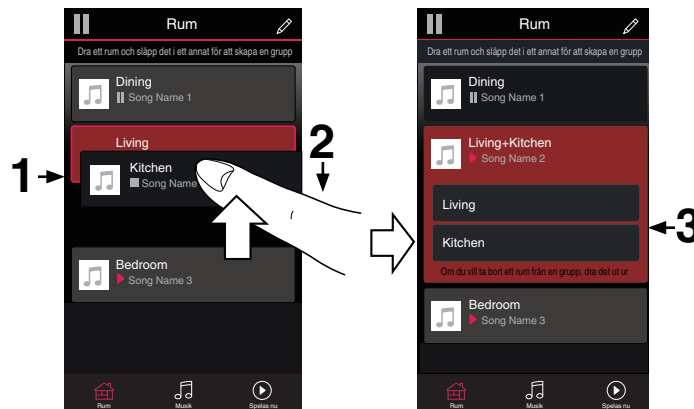



## ■ Avgruppera rum

- 1 Tryck och håll ditt finger på rummet som du vill ta bort från gruppen.
- 2 Dra ut den ur gruppen och lyft fingret.

### OBSERVERA

- Du kan inte ta bort det första rummet som började spela musik innan gruppering.

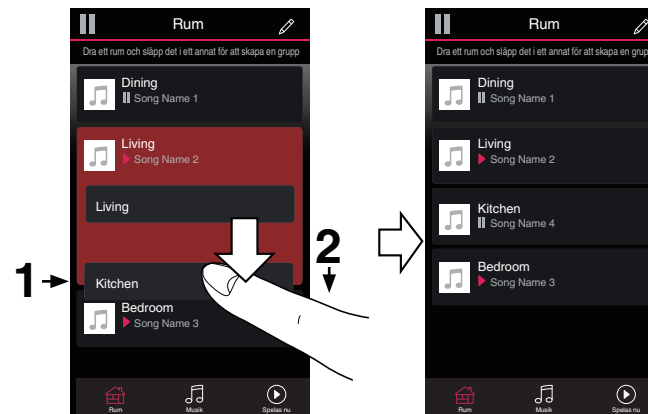

## ■ Gruppera alla rum (festläge)

Du kan enkelt gruppera 16 rum tillsammans i Festläge genom att använda en "nyp"-gest.

- 1** Placera två fingrar på skärmen över listan med rum.
- 2** Nyp snabbt ihop dina två fingrar och släpp.
- 3** Alla dina rum kommer att förenas och börja spela samma musik i perfekt synk.

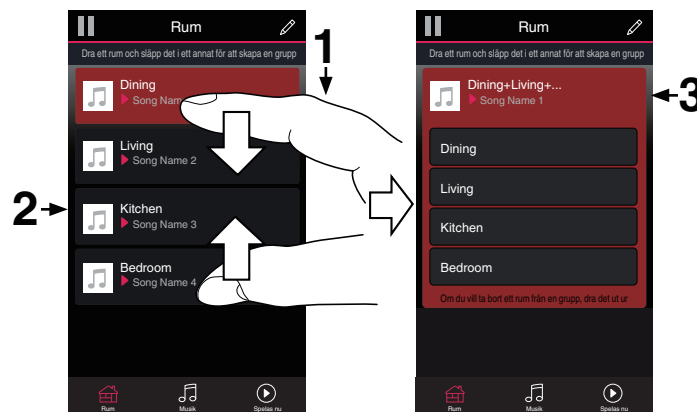

## ■ Avgruppera alla rum

Du kan enkelt avgruppera alla dina rum och avsluta Festläge genom att använda en "isär"-gest.

- 1** Placera två fingrar nära varandra på skärmen över listan med rum.
- 2** Dra snabbt isär dina två fingrar från varandra och släpp.
- 3** Alla din rum avgrupperas.

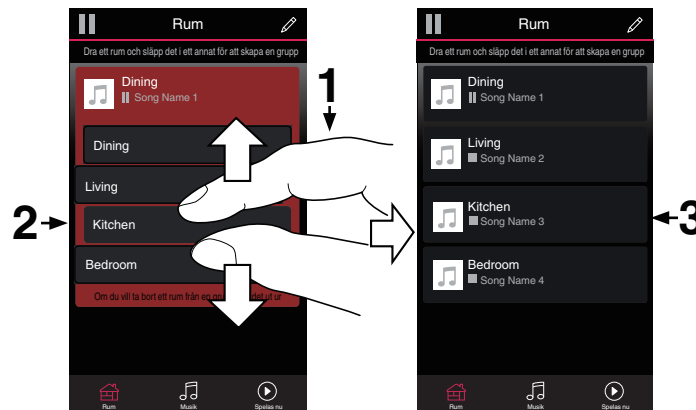

## AirPlay-funktionen

Musikfiler som finns lagrade på din iPhone, iPod touch, iPad eller iTunes kan spelas upp på den här enheten via nätverket.



- Källingången byts till "HEOS Music" när AirPlay-uppspelning startas.
- Du kan stoppa AirPlay-uppspelningen genom att välja en annan ingångskälla.
- För att se låt- och artistnamn tillsammans, tryck på STATUS på huvudenheten.
- För information om hur iTunes används, se även Hjälpen för iTunes.
- Skärmbilden kan variera beroende på OS- och programvaruversionerna.

### Enheten har stöd för AirPlay 2.

Synkronisera flera AirPlay 2-kompatibla enheter/högtalare för att spela upp ljud på alla enheter samtidigt.



- Enheten har stöd för AirPlay 2 och iOS 11.4 eller senare krävs.

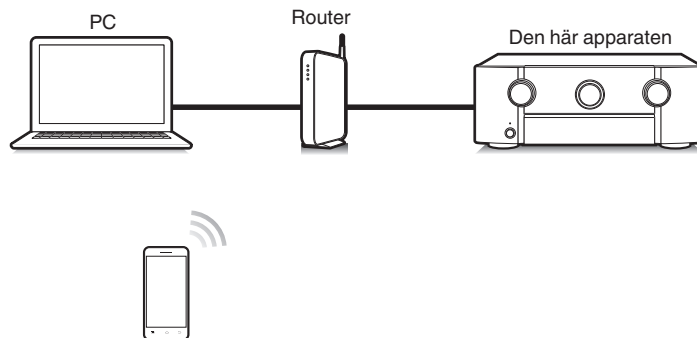

## Spela upp låtar från din iPhone, iPod touch eller iPad

Om du uppdaterar din "iPhone/iPod touch/iPad" till iOS 4.2.1 eller senare kan du strömma musik lagrad i din "iPhone/iPod touch/iPad" direkt till denna enhet.

- 1 Anslut din iPhone, iPod touch eller iPad Wi-Fi till samma nätverk som den här enheten.**
  - Mer information finns i enhetens bruksanvisning.
- 2 Spela upp låten på din iPhone, iPod touch eller iPad.**  
AirPlay-ikonen visas på iPhone-, iPod touch- eller iPad-skärmen.
- 3 Tryck på AirPlay-ikonen och välj den här enheten.**

[Exempel] iOS 12



[Exempel] iOS 10



## Spela upp iTunes-musik med denna enhet

- 1 Installera iTunes 10, eller senare, på en Mac- eller Windows-dator som är ansluten till samma nätverk som denna enhet.**
- 2 Sätt på enheten till ON.**  
Ställ in "Nätverkskontroll" på "Alltid på" för den här enheten. (☞ sid. 260)

### OBSERVERA

- När "Nätverkskontroll" är inställt på "Alltid på" förbrukar enheten mer standby-ström.

- 3 Starta iTunes och klicka på AirPlay-ikonen för att välja huvudenheten.**

[Exempel] iTunes

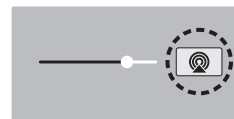

- 4 Välj en låt och klicka för att spela upp i iTunes.**  
Musiken kommer att strömma till denna enhet.

**OBSERVERA**

- Vid uppspelning med AirPlay-funktionen går ljudet ut med volyminställningsnivån för iPhone, iPod touch, iPad eller iTunes. Du bör vrida ner volymen för iPhone, iPod touch, iPad eller iTunes innan uppspelning och sedan justera den till en lämplig nivå.

## Spela upp en låt från din iPhone, iPod touch eller iPad på flera synkroniserade enheter (AirPlay 2)

Låtar på en iPhone, iPod touch eller iPad som har iOS 11.4 eller senare kan synkroniseras med flera AirPlay 2-kompatibla enheter för att spela upp på alla enheter samtidigt.

### 1 Spela upp låten på din iPhone, iPod touch eller iPad.

AirPlay-ikonen visas på iPhone-, iPod touch- eller iPad-skärmen.

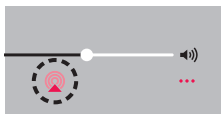

### 2 Peka på AirPlay-ikonen.

Visar en lista över enheter/högtalare i samma nätverk som kan användas för uppspelning.

- AirPlay 2-kompatibla enheter är markerade av en ring till höger om enheten.

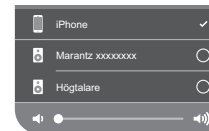

### 3 Tryck på enheterna/högtalarna du vill använda.

- Du kan välja flera AirPlay 2-kompatibla enheter.
- Volymen kan justeras för enskilda enheter eller för alla synkroniserade enheter samtidigt.



## Spotify Connect-funktion

På Spotify hittar du all musik du någonsin kommer behöva. Miljontals låtar finns omedelbart tillgängliga. Sök efter din favoritmusik eller låt Spotify välja ut något bra. Spotify fungerar på din telefon, surfplatta, dator och hemmahögtalare. På så vis har du alltid det perfekta soundtracket till det du gör. Nu kan du njuta av Spotify både med ett gratiskonto och ett Premium-konto.

Använd din telefon, surfplatta eller dator som en fjärrkontroll till Spotify.

Gå till [www.spotify.com/connect](http://www.spotify.com/connect) för att läsa mer.

Tredjepartslicensen för programvaran Spotify kan du hitta här:

[www.spotify.com/connect/third-party-licenses](http://www.spotify.com/connect/third-party-licenses)

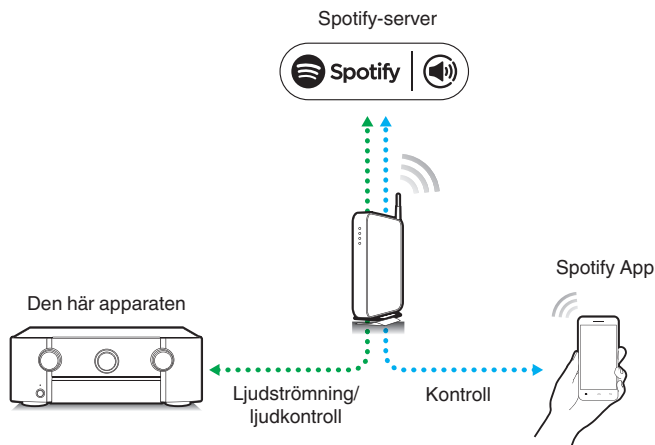

### Spela upp Spotify-musik med denna enhet

Ladda ner "Spotify App" till din Android eller iOS-enhet innan.

- 1 Anslut Wi-Fi-inställningarna till iOS- eller Android-enheten i samma nätverk som den här enheten.**
- 2 Starta Spotify App.**
- 3 Spela upp låten via Spotify.**
- 4 Peka på Spotify-ikonen  för att välja enheten.**  
Musiken kommer att strömma till denna enhet.



## Praktiska funktioner

I det här avsnittet beskrivs praktiska funktioner som du kan använda för de olika ingångskällorna.

De här funktionerna går enbart att använda i MAIN ZONE.

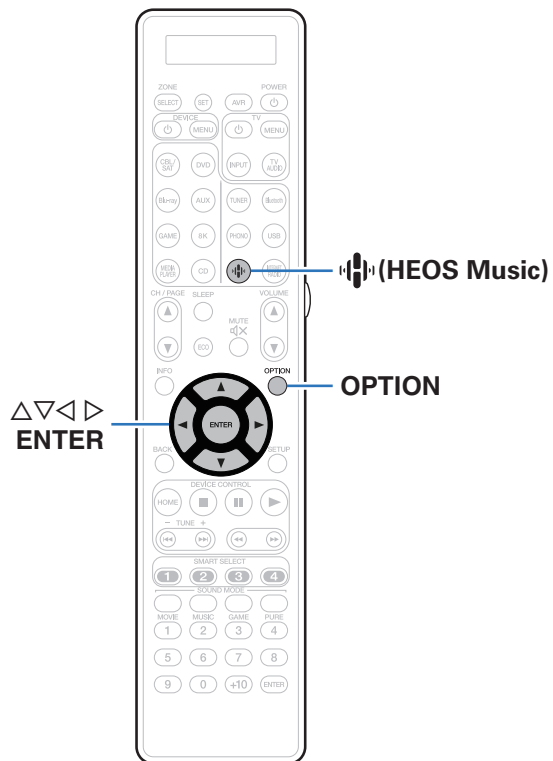



## Lägg till i HEOS-favoriter

- 1 Tryck på **OPTION** medan du spelar upp något innehåll.  
Menyskärmen med olika alternativ visas.
- 2 Använd  $\Delta\nabla$  för att välja “Lägg till i HEOS-favoriter” och tryck därefter på **ENTER**.

## Spelar upp HEOS-favoriter

- 1 Tryck på  $\clubsuit$  (HEOS Music).
- 2 Använd  $\Delta\nabla$  för att välja “HEOS-favoriter” och tryck därefter på **ENTER**.



- 3 Bläddra i innehållet och välj något att spela.

## Ta bort en HEOS-favoriter

- 1** Medan HEOS-favoriter innehållslisan visas, använd  $\Delta\nabla$  för att välja det alternativ du vill ta bort från HEOS-favoriter, tryck sedan på **OPTION**.
- 2** Använd  $\Delta\nabla$  för att välja “Ta bort från HEOS-favoriter”, tryck därefter på **ENTER**.



## Justera volymen för varje kanal för att matcha ingångskällan (Justera kanalnivå)

Volymen på varje kanal kan ändras när du lyssnar på musik. Detta kan ställas in för respektive ingångskälla.

### 1 Tryck på **OPTION**.

En menyskärm med olika alternativ visas.

- När ingångskällan är "HEOS Music" visas en meny över alternativ för onlinemusik. Välj "AVR-alternativ", tryck sedan på **ENTER**.

### 2 Använd $\Delta\nabla$ för att välja "Justera kanalnivå", och tryck sedan på **ENTER**.

Skärmen "Justera kanalnivå" visas.

### 3 Använd $\Delta\nabla$ för att välja den kanal som du vill ändra på.

### 4 Använd $\triangleleft\triangleright$ för att justera volymen.

-----  
-12.0 dB – +12.0 dB (Standard: 0.0 dB)  
-----

### 5 Använd $\Delta\nabla\triangleleft\triangleright$ för att välja "Avsluta" och tryck därefter på **ENTER**.



- Välj "Återställ" och tryck på **ENTER** om du vill återställa de olika kanalernas värden till "0.0 dB" (Standard).
- Hörlursvolymen kan ändras när hörlurar än inkopplade.
- "Justera kanalnivå"-inställningarna sparas för varje ingående källa.
- Du kan enbart göra detta för högtalare som spelar upp ljud. Dessutom kan du inte ställa in det här när du i menyn "HDMI-ljud ut" har valt "TV". (📖 sid. 202)



## Justera tonen (Ton)

Justerar ljudtonens kvalitet.

### 1 Tryck på **OPTION**.

En menyskärm med olika alternativ visas.

- När ingångskällan är "HEOS Music" visas en meny över alternativ för onlinemusik. Välj "AVR-alternativ", tryck sedan på ENTER.

### 2 Använd $\Delta\nabla$ för att välja "Ton" och tryck därefter på **ENTER**.

Skärmen "Ton" visas.

### 3 Använd $\triangleleft\rangle$ för att aktivera/inaktivera tonkontrollfunktionen.

<b>På:</b>	Aktivera tonkontroll (bas, diskant).
<b>Av</b> (Standard):	Uppspelning utan tonkontroll.

### 4 Välj "På" i steg 3 och tryck på $\nabla$ för att välja det ljudintervall som ska ändras.

<b>Bas:</b>	Justera basen.
<b>Diskant:</b>	Justera diskanten.

### 5 Använd $\triangleleft\rangle$ för att justera tonen och tryck sedan på **ENTER**.

**-6 dB – +6 dB** (Standard : 0 dB)



- "Ton"-inställningarna sparas för varje ingående källa.
- Detta kan inte anges när ljudläget är inställt på "Direct" eller "Pure Direct".
- Den här inställningen kan inte väljas när "Dynamic EQ" är inställd till "På". (🔧 sid. 196)
- Du kan inte ställa in det här om inget ljud spelas eller om du i menyn "HDMI-ljud ut" har valt "TV". (🔧 sid. 202)
- Detta kan inte anges när ingångsläge är inställt på "7.1CH IN".



## Visa önskad video under ljuduppspelning (Videoval)

Den här enheten kan visa video på TV: n från en annan källa under ljuduppspelning. Detta kan ställas in för respektive ingångskälla.

### □ Ändra ingångskälla:

#### CD\* / Tuner / HEOS Music / Phono

\* Detta kan inte väljas om HDMI, komponentvideo eller videoanslutningar är tilldelade.

### 1 Tryck på OPTION.

En menyskärm med olika alternativ visas.

- När ingångskällan är "HEOS Music" visas en meny över alternativ för onlinemusik. Välj "AVR-alternativ", tryck sedan på ENTER.

### 2 Använd $\Delta \nabla$ för att välja "Videoval" och tryck därefter på ENTER.

Skärmen "Videoval" visas.

### 3 Använd $\triangleleft \triangleright$ för att välja läget Videoval.

Av  
(Standard): Inaktivera Videoval-läget.

På: Aktivera Videoval-läget.

4 Tryck på  $\nabla$  och välj "Källa" om du valde "På" i steg 3.

5 Använd  $\triangleleft \triangleright$  för att välja ingångskälla för videon du vill spela upp och tryck på ENTER.



- "Videoval"-inställningarna sparas för varje ingående källa.



## Justera bildens kvalitet för din uppspelningsmiljö (Bildläge)

### □ Ingångskällor som stöds:

**CBL/SAT / DVD / Blu-ray / Game / AUX /  
Media Player / CD\* / TV Audio\***

\* Du kan ställa in bildläget när en HDMI-, komponentvideo- eller videokoppling är tilldelad och "i/p-scaler" är inställt på något annat än "Av". (☞ sid. 208)

### 1 Tryck på **OPTION**.

En menyskärm med olika alternativ visas.

### 2 Använd **Δ∇** för att välja "Bildläge" och tryck därefter på **ENTER**.

Skärmen "Bildläge" visas.

### 3 Använd **◀▶** för att välja bildläget.

<b>Av</b> (Standard):	Ingen justering av bildkvaliteten görs med denna enhet.
<b>Standard:</b>	Standardläget passar de flesta vardagsrumsmiljöer.
<b>Film:</b>	Ett läge som passar för filmuppspelning i ett mörkt rum så som en biosalong.
<b>Tydlig:</b>	Ett läge som gör grafiken i spel o.dyl. starkare och klarare.
<b>Strömning:</b>	Ett läge som passar för videokällor med låg överföringshastighet.
<b>ISF Day:</b>	Ett läge som passar för filmuppspelning i ett ljus rum under dagen.
<b>ISF Night:</b>	Ett läge som passar för filmuppspelning i ett mörkt rum på natten.
<b>Anpassad:</b>	Justerar bildkvaliteten manuellt.

### 4 Tryck på **ENTER**.



- "Bildläge"-inställningarna sparas för varje ingående källa.



## Spela samma musik i alla zoner (Stereo till alla zoner)

Du kan spela upp musiken som spelas i MAIN ZONE i ZONE2 och ZONE3 (annat rum) samtidigt.

Det är en användbar funktion om du vill lyssna på samma musik samtidigt i flera rum under en fest eller om du vill spela upp samma bakgrundsmusik i hela huset.

### 1 Tryck på OPTION.

En menyskärm med olika alternativ visas.

- När ingångskällan är "HEOS Music" visas en meny över alternativ för onlinemusik. Välj "AVR-alternativ", tryck sedan på ENTER.

### 2 Använd $\Delta\nabla$ för att välja "Stereo till alla zoner" och tryck därefter på ENTER.

Skärmen "Stereo till alla zoner" visas.

### 3 Välj "Starta", tryck sedan på ENTER.

- Ingångskällan för ZONE2 och ZONE3 byts till samma ingångskälla som för MAIN ZONE och uppspelningen startar i Stereo till alla zoner-läget.
- Om du inte vill att ZONE2 eller ZONE3 ska vara en del av Stereo till alla zoner trycker du på ENTER för att ta bort markeringen och trycker sedan på "Starta".

## ■ Avsluta Stereo till alla zoner-läget

### 1 Tryck på OPTION under uppspelning i läget för Stereo till alla zoner.

En menyskärm med olika alternativ visas.

- När ingångskällan är "HEOS Music" visas en meny över alternativ för onlinemusik. Välj "AVR-alternativ", tryck sedan på ENTER.

### 2 Använd $\Delta\nabla$ för att välja "Stereo till alla zoner" och tryck därefter på ENTER.

### 3 Välj "Stoppa", tryck sedan på ENTER.



- Stereo till alla zoner-läget avslutas även om strömmen till MAIN ZONE är avstängd.
- I Stereo till alla zoner-läget kan du enbart välja ljudläget "Multi Ch Stereo" eller "Stereo".
- När "HDMI-ljud ut" är vald till "TV" är inte Stereo till alla zoner-läget tillgängligt. (☞ sid. 202)
- Spara uppspelningsstatusen Stereo till alla zoner-läget under smartvalsfunktionen för att möjliggöra enkel uppspelning i Stereo till alla zoner-läget med en enda knapptryckning.
- När "INPUT MODE" är inställt på något annat än "7.1CH IN" är läget Stereo till alla zoner tillgängligt. (☞ sid. 218)



## Ändra högtalarinställningar efter lyssningsmiljön (Högtalarförval)

Du kan spara två högtalarkonfigurationer som passar de miljöer där du använder dina högtalare.

### 1 Tryck på **OPTION**.

En menyskärm med olika alternativ visas.

- När ingångskällan är "HEOS Music" visas en meny över alternativ för onlinemusik. Välj "AVR-alternativ", tryck sedan på ENTER.

### 2 Använd $\Delta\nabla$ för att välja "Högtalarförval" och tryck därefter på **ENTER**.

Skärmen "Högtalarförval" visas.

### 3 Använd $\triangleleft\rangle$ för att välja förval.

---

**Förval 1**  
(Standard):                      Använd Förval 1.

---

**Förval 2:**                              Använd Förval 2.

---



- Funktionen kan användas i följande fall.
  - Justera högtalarinställningarna manuellt efter att du har ställt in "Högtalarförval" på "Förval 2".
  - Spara resultatet på "Förval 2" när du har slutfört Audyssey®-konfigurationen en andra gång.





## Välja ljudläge

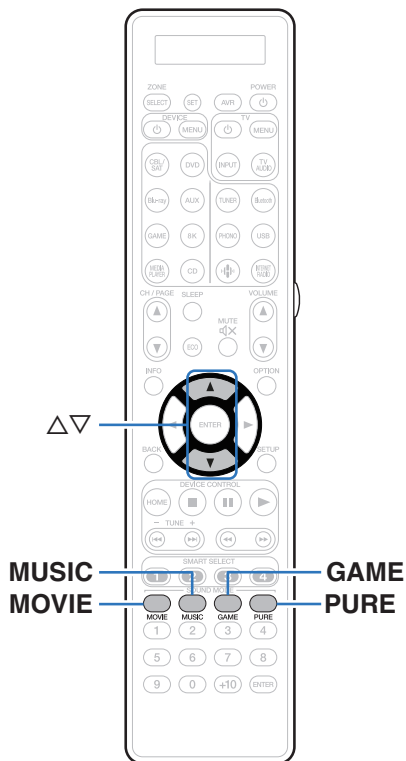

Du kan lyssna på olika typer av uppspelningslägen för surround och stereo på den här enheten.

Flerkanaligt ljudformat finns på populära film- och musikskivformat, t.ex. Blu-ray och DVD, i digitala utsändningar och till och med i streamad film och musik från Internet-baserade abonnemangstjänster.

Den här enheten stöder uppspelning av nästan alla dessa flerkanaliga ljudformat. Den stöder även surrounduppspelning som inte har flerkanaligt ljudformat, t.ex. 2-kanaligt stereoljud.



- Skivans inspelade ljudformat framgår av skivomslaget eller etiketten.



## Välja ljudläge

### 1 Tryck på MOVIE, MUSIC eller GAME när du vill välja ett ljudläge.

<b>MOVIE:</b>	Byter till det ljudläge som passar för att se på film och TV-program.
<b>MUSIC:</b>	Byter till det ljudläge som passar för att lyssna på musik.
<b>GAME:</b>	Byter till det ljudläge som passar för att spela spel.



- Knapparna MOVIE, MUSIC och GAME sparar det ljudläge som senast valdes för knappen. När du trycker på MOVIE, MUSIC eller GAME väljer du samma läge som vid föregående uppspelning.
- Om du spelar upp ett innehåll som inte stöder det tidigare ljudläget väljs det lämpligaste ljudläget för innehållet automatiskt.
- Detta kan också ställas in genom att trycka på MOVIE, MUSIC eller GAME på huvudenheten.

### ■ Byta ljudläge

- Tryck på MOVIE, MUSIC eller GAME nedtryckt för att visa upp en lista över de ljudlägen som kan väljas. Varje gång du trycker på MOVIE, MUSIC eller GAME ändras ljudläget.
- Medan listan visas kan du även använda  $\Delta\nabla$  för att välja ljudläge.
- Prova olika ljudlägen och hitta ditt favoritläge.



- Ställ in surroundläget på Dolby Atmos/Surround vid uppspelning av Dolby Atmos-avkodat innehåll. Dolby Atmos/Surround ger den optimala lyssnarupplevelsen från Blu-ray- och strömmande källor som är avkodade med Dolby Atmos samt från kanalbaserat innehåll. Standardinställningen på den här receptorn är Dolby Atmos/Surround.

**[Exempel]** Om du trycker på MOVIE

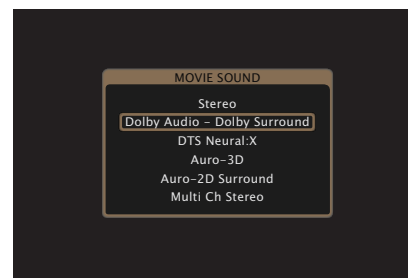

## Direktuppspelning

Ljud som spelats in i källan spelas upp som i originalet.

### 1 Tryck på PURE för att välja "Direct".

Direktuppspelningen börjar.



- Medan DSD-signaler spelas upp visas "DSD Direct".
- Detta kan även ställas in genom att du trycker på PURE DIRECT på huvudenheten.

## Pure Direct-uppspelning

Det här läget används för uppspelning i högre ljudkvalitet än i direktuppspelningsläget.

I det här läget stängs huvudenhetens skärm och analoga videokrets av. Genom att göra det slipper man bruskillor som påverkar ljudkvaliteten.

### 1 Tryck på PURE för att välja "Pure Direct".

Displayen slocknar och Pure Direct-uppspelning startar. PURE DIRECT-indikatorn tänds.



- I Direct - och Pure Direct-ljudlägena går det inte att ändra följande inställningar.
  - Ton (sid. 140)
  - M-DAX (sid. 192)
  - MultEQ® XT32 (sid. 195)
  - Dynamic EQ (sid. 196)
  - Dynamic Volume (sid. 197)
  - Grafisk EQ (sid. 198)
- Detta kan ställas in genom att trycka på PURE DIRECT på huvudenheten.

#### OBSERVERA

- Videosignaler sänds endast ut när HDMI-signaler spelas i Pure Direct-läget.
- När Pure Direct-läget har valts stängs displayen av efter ca 5 sekunder.



## Automatisk surrounduppspelning

I det här läget identifieras digitalingångens signaltyp och motsvarande läge för uppspelning väljs automatiskt. Starta stereouppspelning med ingångssignal vald till PCM. Om ingångssignalen är Dolby Digital eller DTS spelas musiken upp i enlighet med respektive kanalnummer.

### 1 Tryck på PURE för att välja "Auto".

Den automatiska surrounduppspelningen startar.



- Detta kan ställas in genom att trycka på PURE DIRECT på huvudenheten.



## Beskrivning av ljudlägestyper

### Dolby-ljudläge

Ljudlägestyp	Betydelse
Dolby Atmos	Välj detta läge för att spela upp innehåll som är kodat med Dolby Atmos. Om du tidigare har valt ett annat ljudläge, väljer du detta läge igen för uppspelning av Dolby Atmos-innehåll. Det avkodar Dolby Atmos-innehåll och dess positionsdata i realtid och spelar upp ljud från lämpliga högtalare för att skapa en naturlig ljudbild oavsett högtalarkonfiguration. Använd takhögtalare och/eller Dolby Atmos-aktiverade högtalare för att framkalla ett tredimensionellt ljudfält. En fängslande ljudupplevelse kan avnjutas genom traditionella högtalarkonfigurationer som inte använder övre högtalare eller Dolby Atmos-aktiverade högtalare, genom att välja högtalarvirtualiseringsfunktionen.
Dolby TrueHD	Välj det här läget för att spela upp innehåll som är avkodat med Dolby TrueHD vid 192 kHz/96 kHz.
Dolby Digital Plus	Välj det här läget för att spela upp innehåll som är avkodat med Dolby Digital Plus.
Dolby Digital	Välj det här läget för att spela upp innehåll som är avkodat med Dolby Digital.
Dolby Surround	I det här läget används Dolby Surround Upmixer för att utöka diverse källor till naturlig och realistisk flerkanalig uppspelning. Använd takhögtalare som till exempel övre mitthögtalare för att framkalla ett tredimensionellt ljudfält.



## DTS-ljudläge

Ljudlägestyp	Betydelse
DTS Surround	Det här läget kan väljas vid uppspelning av källor inspelade i DTS.
DTS ES Dscrt6.1*1	Detta läge är passande för att spela upp skivor inspelade i DTS-ES. Den bakre surroundkanalen som lagts till med en separerande metod spelas upp som en fristående kanal. Eftersom alla kanaler är fristående förbättras det 360-gradiga rymdtrycket och ljudlokaliseringen.
DTS ES Mtrx6.1*1	Detta läge är passande för att spela upp skivor inspelade i DTS-ES. Den bakre surroundkanal som lagts till till vänster surround- och höger surround-kanalerna genom en matriskodare vid programvaruinspelningen avkodas av denna enhets matrisavkodare dessa spelas upp från varje kanal (vänster surround, höger surround, bakre surround).
DTS 96/24	Det här läget kan väljas vid uppspelning av källor inspelade i DTS 96/24.
DTS-HD	Det här läget kan väljas vid uppspelning av källor inspelade i DTS-HD.
DTS Express	Det här läget kan väljas vid uppspelning av källor inspelade i DTS Express.
DTS:X	Det här läget kan väljas vid uppspelning av innehåll som kodats med DTS:X. Det avkodar DTS:X-innehåll och dess positionsdata i realtid och spelar upp ljud från lämpliga högtalare för att skapa en naturlig ljudbild oavsett högtalarkonfiguration. Använd höjdhögtalare för att framkalla ett tredimensionellt ljudfält.



Ljudlägestyp	Betydelse
IMAX DTS	Läget aktiveras automatiskt när du spelar upp IMAX Enhanced-innehåll med DTS-bitström. (☞ sid. 189) <ul style="list-style-type: none"> <li>• Detta läge kan även väljas när "Surroundparameter" - "IMAX" är inställt på "På" i menyn och en DTS 5.1-kanalsignal med en samplingsfrekvens på 48 kHz matas in.</li> <li>• När "Högtalarkonfig." - "Surr. bak" är inställt på "2 högt.", "Högtalarkonfig." - "Center" är inställt på "Stor" eller "Liten" och ljudläget är inställt på "IMAX DTS" matas surround-ljud ut från den bakre surroundhögtalaren. Ljud matas inte ut från surroundhögtalaren.</li> <li>• Högtalarnas basregister dirigeras inte till subwoofern, men du kan få en bättre baseffekt från front- och centerhögtalarna med hjälp av IMAX specialalgoritm när "Front" och "Center" är inställda på "Liten".</li> </ul>
IMAX DTS:X	Läget aktiveras automatiskt när du spelar upp IMAX Enhanced-ljud med DTS:X-bitström. (☞ sid. 189) <ul style="list-style-type: none"> <li>• Högtalarnas basregister dirigeras inte till subwoofern, men du kan få en bättre baseffekt från front- och centerhögtalarna med hjälp av IMAX specialalgoritm när "Front" och "Center" är inställda på "Liten".</li> </ul>
DTS Neural:X	I det här läget används DTS Neural:X Upmixer för att utöka diverse källor till naturlig och realistisk flerkanalig uppspelning. Använd höjdhögtalare som till främre höjdhögtalare för att framkalla ett tredimensionellt ljudfält.
DTS Virtual:X*2*3	Detta läge använder DTS Virtual:X med virtuell höjd- och virtuell surround-ljudbearbetning för att åstadkomma ett tredimensionellt ljudfält när höjdhögtalarna inte används.

\*1 Kan ställas in när inställningen för "Högtalarkonfig." - "Surr. bak" är inte inställt på "Ingen". (☞ sid. 242)

\*2 Detta kan inte väljas när ingångssignalen är Dolby Digital, Dolby Digital Plus, Dolby TrueHD eller Dolby Atmos.

\*3 Detta kan väljas när höjd-, tak- och Dolby Atmos Enabled-högtalare inte används.



**Auro-3D-ljudläge**

Ljudlägestyp	Beskrivning
Auro-3D	Läget använder en avkodare med Auro-3D för att skapa en tredimensionell ljudbild med hjälp av höjdkanalen. Det är idealt för uppspelning av signaler som avkodats till Auro-3D med en höjdkanal. Om signaler som inte är avkodade med Auro-3D tas emot används en uppmixer vid namn Auro-Matic för att skapa en realistisk, tredimensionell ljudbild.
Auro-2D Surround	Läget använder en avkodare med Auro-3D för att skapa surroundljud utan en höjdkanal. Det är idealt för uppspelning av signaler som avkodats till Auro-3D utan en höjdkanal. Om signaler som inte är avkodade med Auro-3D tas emot används en uppmixer vid namn Auro-Matic för att spela upp surroundljud.

**PCM flerkanaligt ljudläge**

Ljudlägestyp	Betydelse
Multi Ch In	Det här läget kan väljas vid uppspelning av flerkanaliga PCM/DSD-källor.

**Originalljudläge**

Ljudlägestyp	Betydelse
Multi Ch Stereo	Detta läge används för stereoåtergivning via alla högtalarna.
Virtual	Det här läget ger möjlighet att uppleva en utökad surroundljud effekt när du spelar upp genom endast fronthögtalarna (V/H) och när du lyssnar i stereohörlurar.





## Auto-ljudläge

Ljudlägestyp	Betydelse
Auto	I detta läge detekteras typen av digital insignal, t.ex. Dolby Digital, Dolby TrueHD, Dolby Digital Plus, Dolby Digital EX, Dolby Atmos, DTS, DTS-HD, DTS:X, DTS-ES, PCM (flera kanaler) och uppspelningsläget byts automatiskt till det motsvarande läget. Om ingångssignalen är analog eller PCM (2-kanalig) används stereouppspelning. För Dolby Digital eller DTS spelas musiken upp i enlighet med respektive kanalnummer.

## Stereoljudläge

Ljudlägestyp	Betydelse
Stereo	Det här läget spelar upp 2-kanalsstereo utan någon ytterligare ljudbehandling. <ul style="list-style-type: none"> <li>Ljudet återges från den högra och vänstra fronthögtalaren samt subwooferhögtalaren om den är ansluten.</li> <li>När flerkanaliga signaler matas in mixas de ned till 2-kanaligt ljud och spelas upp utan någon ytterligare ljudbehandling.</li> </ul>

## Direktljudläge

Ljudlägestyp	Betydelse
Direct	Detta läge spelar upp musiken som den skickas ut från källan.
Pure Direct	Detta läge har ännu bättre ljudkvalitet än "Direct"-läget. Följande kretsar inaktiveras för att förbättra ljudkvaliteten. <ul style="list-style-type: none"> <li>Skärmindikatorkretsen på huvudenheten (skärmen släcks).</li> <li>Den analoga videoingångs-/utgångsväljaren och processorn är inaktiverade.</li> </ul>



## Ljudläget kan väljas för varje ingångssignal

- Följande ljudlägen kan väljas med knapparna MOVIE, MUSIC och GAME.
- Ställ in ljudbildeffekten på menyn "Surroundparameter" för att lyssna till surroundljudet som du vill ha det. (🔊 sid. 186)

Ingångssignal	Ljudläge	MOVIE-knapp	MUSIC-knapp	GAME-knapp
2-kanaligt *1	Stereo	<input type="radio"/>	<input type="radio"/>	<input type="radio"/>
	Dolby Surround *2	<input type="radio"/>	<input type="radio"/>	<input type="radio"/>
	DTS Neural:X *3	<input type="radio"/>	<input type="radio"/>	<input type="radio"/>
	DTS Virtual:X *4*5	<input type="radio"/>	<input type="radio"/>	<input type="radio"/>
	Auro-3D *6	<input type="radio"/>	<input type="radio"/>	<input type="radio"/>
	Auro-2D Surround *7	<input type="radio"/>	<input type="radio"/>	<input type="radio"/>
	Multi Ch Stereo *8	<input type="radio"/>	<input type="radio"/>	<input type="radio"/>
	Virtual	<input type="radio"/>	<input type="radio"/>	<input type="radio"/>

\*1 2-kanaligt inkluderar även analog inmatning.

\*2 Detta läge spelar upp 2-kanalkällor i 5.1-, 7.1-, 9.1-, 11.1- eller 13.1-kanaluppspelning. Dessa kan inte väljas då hörlurar används, eller då endast fronthögtalare används.

\*3 Detta läge spelar upp 2-kanalkällor i 5.1-, 7.1-, 9.1- eller 11.1-kanaluppspelning. Dessa kan inte väljas då hörlurar används, eller då endast fronthögtalare används.

\*4 Detta kan inte väljas när hörlurar används eller när en högtalarkonfiguration med höjdhögtalare används.

\*5 Detta kan inte väljas när ingångssignalen är Dolby Digital, Dolby Digital Plus, Dolby TrueHD eller Dolby Atmos.

\*6 Detta kan inte väljas när hörlurar används eller när en högtalarkonfiguration med front height- eller Front Dolby Atmos Enabled-högtalare används.

\*7 Dessa kan inte väljas då hörlurar används, eller då endast fronthögtalare används.

\*8 Detta kan inte väljas när hörlurar används.



Ingångssignal	Ljudläge	MOVIE-knapp	MUSIC-knapp	GAME-knapp
Flerkanaligt *9	Stereo	<input type="radio"/>	<input type="radio"/>	<input type="radio"/>
Dolby Digital	Dolby Digital *8	<input type="radio"/>	<input type="radio"/>	<input type="radio"/>
	Dolby Digital + Dolby Surround *8	<input type="radio"/>	<input type="radio"/>	<input type="radio"/>
	Dolby Digital + Neural:X *8	<input type="radio"/>	<input type="radio"/>	<input type="radio"/>
Dolby Digital Plus	Dolby Digital Plus *8	<input type="radio"/>	<input type="radio"/>	<input type="radio"/>
	Dolby Digital Plus + Dolby Surround *8*11	<input type="radio"/>	<input type="radio"/>	<input type="radio"/>
	Dolby Digital Plus + Neural:X *8	<input type="radio"/>	<input type="radio"/>	<input type="radio"/>
	Dolby Atmos *8*11	<input type="radio"/>	<input type="radio"/>	<input type="radio"/>
Dolby TrueHD	Dolby TrueHD *8	<input type="radio"/>	<input type="radio"/>	<input type="radio"/>
	Dolby TrueHD + Dolby Surround *8*10	<input type="radio"/>	<input type="radio"/>	<input type="radio"/>
	Dolby TrueHD + Neural:X *8	<input type="radio"/>	<input type="radio"/>	<input type="radio"/>
	Dolby Atmos *8*11	<input type="radio"/>	<input type="radio"/>	<input type="radio"/>
Dolby Atmos	Dolby Atmos *8	<input type="radio"/>	<input type="radio"/>	<input type="radio"/>

\*8 Detta kan inte väljas när hörlurar används.

\*9 De ljudlägen som kan väljas beror på ljudformatet för ingångssignalen och antalet kanaler.

\*10 Detta kan väljas när ingångssignalen inte använder Dolby Atmos.

\*11 Detta kan väljas när ingångssignalen använder Dolby Atmos.



Ingångssignal	Ljudläge	MOVIE-knapp	MUSIC-knapp	GAME-knapp
Flerkanaligt *8 DTS	DTS Surround *8	<input type="radio"/>	<input type="radio"/>	<input type="radio"/>
	DTS ES Dscrt 6.1 *8	<input type="radio"/>	<input type="radio"/>	<input type="radio"/>
	DTS ES Mtrx 6.1 *8	<input type="radio"/>	<input type="radio"/>	<input type="radio"/>
	DTS 96/24 *8	<input type="radio"/>	<input type="radio"/>	<input type="radio"/>
	DTS + Dolby Surround *8	<input type="radio"/>	<input type="radio"/>	<input type="radio"/>
	DTS + Neural:X *8	<input type="radio"/>	<input type="radio"/>	<input type="radio"/>
	DTS + Virtual:X *4	<input type="radio"/>	<input type="radio"/>	<input type="radio"/>
	IMAX DTS *9*12	<input type="radio"/>	<input type="radio"/>	<input type="radio"/>
	IMAX DTS + Neural:X *9*12	<input type="radio"/>	<input type="radio"/>	<input type="radio"/>
	IMAX DTS + Virtual:X *4*12	<input type="radio"/>	<input type="radio"/>	<input type="radio"/>
DTS-HD / DTS Express	DTS-HD HI RES *8	<input type="radio"/>	<input type="radio"/>	<input type="radio"/>
	DTS-HD MSTR *8	<input type="radio"/>	<input type="radio"/>	<input type="radio"/>
	DTS Express *8	<input type="radio"/>	<input type="radio"/>	<input type="radio"/>
	DTS-HD + Dolby Surround *8	<input type="radio"/>	<input type="radio"/>	<input type="radio"/>
	DTS-HD + Neural:X *8	<input type="radio"/>	<input type="radio"/>	<input type="radio"/>
	DTS-HD + Virtual:X *4	<input type="radio"/>	<input type="radio"/>	<input type="radio"/>

\*4 Detta kan inte väljas när hörlurar används eller när en högtalarkonfiguration med höjdhögtalare används.

\*8 Detta kan inte väljas när hörlurar används.

\*9 De ljudlägen som kan väljas beror på ljudformatet för ingångssignalen och antalet kanaler.

\*12 Kan väljas när "Surroundparameter" - "IMAX" är inställt på "På" i menyn och en DTS 5.1-kanalsignal med en samplingsfrekvens på 48 kHz överförs. (☞ sid. 189)



Ingångssignal	Ljudläge	MOVIE-knapp	MUSIC-knapp	GAME-knapp
DTS:X	DTS:X *8	<input type="radio"/>	<input type="radio"/>	<input type="radio"/>
	DTS:X MSTR *8	<input type="radio"/>	<input type="radio"/>	<input type="radio"/>
	DTS:X + Virtual:X *4	<input type="radio"/>	<input type="radio"/>	<input type="radio"/>
IMAX DTS	IMAX DTS *8*9*13	<input type="radio"/>	<input type="radio"/>	<input type="radio"/>
	IMAX DTS + Neural:X *9*13	<input type="radio"/>	<input type="radio"/>	<input type="radio"/>
	IMAX DTS + Virtual:X *4*13	<input type="radio"/>	<input type="radio"/>	<input type="radio"/>
IMAX DTS:X	IMAX DTS:X *8*9*13	<input type="radio"/>	<input type="radio"/>	<input type="radio"/>
	IMAX DTS:X + Virtual:X *4*13	<input type="radio"/>	<input type="radio"/>	<input type="radio"/>
PCM flerkanaligt	Multi Ch In *8	<input type="radio"/>	<input type="radio"/>	<input type="radio"/>
	Multi Ch In 7.1 *8	<input type="radio"/>	<input type="radio"/>	<input type="radio"/>
	Multi In + Dolby Surround *8	<input type="radio"/>	<input type="radio"/>	<input type="radio"/>
	Multi In + Neural:X *8	<input type="radio"/>	<input type="radio"/>	<input type="radio"/>
	Multi In + Virtual:X *4	<input type="radio"/>	<input type="radio"/>	<input type="radio"/>
Flerkanaligt *9	Auro-3D *6	<input type="radio"/>	<input type="radio"/>	<input type="radio"/>
	Auro-2D Surround *7	<input type="radio"/>	<input type="radio"/>	<input type="radio"/>
	Multi Ch Stereo *8	<input type="radio"/>	<input type="radio"/>	<input type="radio"/>
	Virtual	<input type="radio"/>	<input type="radio"/>	<input type="radio"/>

\*4 Detta kan inte väljas när hörlurar används eller när en högtalarkonfiguration med höjdhögtalare används.

\*6 Detta kan inte väljas när hörlurar används eller när en högtalarkonfiguration med front height- eller Front Dolby Atmos Enabled-högtalare används.

\*7 Dessa kan inte väljas då hörlurar används, eller då endast fronthögtalare används.

\*8 Detta kan inte väljas när hörlurar används.

\*9 De ljudlägen som kan väljas beror på ljudformatet för ingångssignalen och antalet kanaler.

\*13 Kan väljas när "Surroundparameter" - "IMAX" är inställt på "Automatisk" i menyn. När "IMAX" är inställt på "Av" spelas ljudet upp i vanlig DTS eller DTS:X. (📖 sid. 189)



- Endast "Stereo" och "Virtual" kan väljas när hörlurar används.



## ■ Visning av displayen

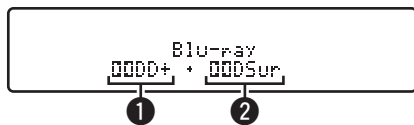

- 1 Visar en avkodare som kan användas.**
  - Om Dolby Digital Plus-avkodaren används visas "DDDD+".
- 2 Visar en avkodare som skapar ljudutsignaler.**
  - "DDSur" indikerar att Dolby Surround-avkodaren används.

# HDMI-kontrollfunktion

CEC (Consumer Electronics Control) har nyligen lagts till i HDMI-standarden för att kontrollsignaler från en enhet ska kunna skickas till en annan enhet via HDMI-kabelanslutningen.

## Inställningsprocedur

- 1 Aktivera den här enhetens HDMI-styrning-funktion.**  
Ställ in "HDMI-styrning" på "På". (👉 sid. 204)
- 2 Sätt på strömmen för all utrustning som är ansluten med HDMI-kabel.**
- 3 Ställ in HDMI-styrning-funktionen för all utrustning ansluten med HDMI-kabel.**
  - Se användarmanualen för den anslutna enheten för att kontrollera inställningarna.
  - Utför steg 2 och 3 om någon del av utrustningen kopplas ur.
- 4 Ändra TV-ingången till den HDMI-ingång som är ansluten till den här apparaten.**
- 5 Byt ingångskälla för enheten och kontrollera att videon från en spelare som har anslutits med HDMI blir rätt uppspelad.**
- 6 När du sätter TV:n i standby-läge, kontrollera att den här enheten också sätts i standby-läge.**

### OBSERVERA

- Vissa funktioner fungerar inte beroende på den anslutna TV:n eller spelaren. Se bruksanvisningen för varje apparat för mer information.
- HDMI ZONE2-funktionen är inte kompatibel med HDMI-styrning-funktionen.
- När HDMI ZONE2-funktionen används och "HDMI-styrning" på menyn är inställt på "På" är det inte säkert att HDMI ZONE2-funktionen fungerar fullt ut.



# Smart Menu-funktion

Den här funktionen kan användas för att konfigurera enhetens inställningar, välja en ingångskälla och ställa in internetradiostationer via tv-fjärrkontrollen.

- 1 Aktivera den här enhetens och TV:ns HDMI-styrning-funktion.** (🔧 sid. 204)
- 2 Ställ in “Smartmeny” på “På” för den här enheten.** (🔧 sid. 206)
- 3 Välj “AV Receiver” på en TV-meny som till exempel “Ingång”\* eller “Styr anslutna HDMI-enheter”\*.**

Smartmeny på den här enheten visas på TV:n.

- Den här enheten kan styras med TV-fjärrkontrollen när Smartmeny visas.

\* Valmetoden varierar beroende på TV-apparat.

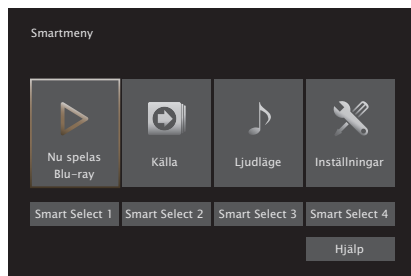

## ■ Nu spelas

Njut av innehåll från den ingångskälla som har valts på den här enheten.

## ■ Källa

Byta ingångskälla för den här enheten.

Om du väljer “HEOS Music” kan du fortsätta att styra den här enheten med tv-fjärrkontrollen.

## ■ Ljudläge

Ändra ljudläge för den här enheten.

Du kan välja mellan följande tre ljudlägen.

<b>Surround:</b>	Surrounduppspelning i enlighet med ingångssignalen.
<b>Stereo:</b>	Stereouppspelning.
<b>Flerkanalsstereo:</b>	Flerkanalig stereouppspelning.





## ■ Inställningar

Visar en inställningsmeny för att konfigurera inställningarna för den här enheten.

## ■ Smart Select

Tillämpar de "Smart Select"-val som registrerats på den här enheten.

### OBSERVERA

- Om inställningarna för "HDMI-styrning" eller "Smartmeny" har ändrats, stäng av och sätt på strömmen till de anslutna enheterna efter ändringen.
- Smartmeny-funktionen kanske inte fungerar beroende på hur TV:n har ställts in. I detta fall ställer du in "Smartmeny" på "Av". (🔍 sid. 206)



## Timer för sovfunktion

Du kan få strömmen att automatiskt växlas till standby när en inställd tid förflutit. Detta är bekvämt om du vill titta och lyssna när du ska somna. Timer för sovfunktionen kan ställas in för varje zon.

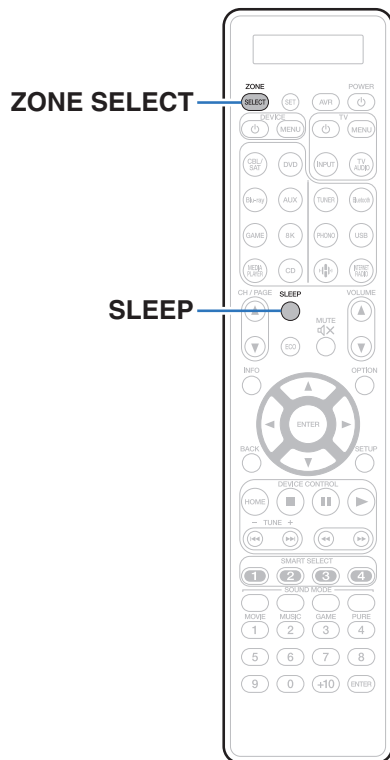

## Ställa in insomningstimern

- 1 Tryck på ZONE SELECT för att växla mellan "MAIN", "ZONE2" och "ZONE3".**
- 2 Tryck på SLEEP och visa tiden du vill ställa in.**
  - Insomningsindikatorn visas på skärmen och insomningstimern startar.
  - Du kan ställa in insomningstimern i intervallet 10 - 120 minuter i steg på 10 minuter.

### ■ Kontrollera återstående tid

Tryck på SLEEP när insomningstimern är aktiv.  
Återstående tid visas på skärmen.

### ■ Annullera timern för sovfunktionen

Tryck på SLEEP för att välja "Off".  
Insomningsindikatorn på displayen släcks.



- Insomningstimerinställningen avbryts när enheten går in i standby-läge.

#### OBSERVERA

- Timer för sovfunktionen kan inte stänga av strömmen för enheter som är anslutna till denna enhet. För att stänga av strömmen för de anslutna enheterna, ställ in timer för sovfunktioner på de anslutna enheterna.



## Smart val-funktion

**ZONE SELECT**

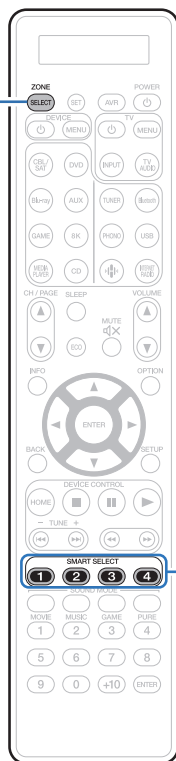

**SMART  
SELECT  
1 - 4**

Inställningar som ingångskälla, volymnivå och ljudläge kan registreras till knapparna SMART SELECT 1-4.

Du kan helt enkelt bara trycka på en av de registrerade knapparna SMART SELECT under efterföljande uppspelningar för att växla till den gruppen av sparade inställningar i en enda uppsättning.

Genom att spara ofta använda inställningar på knapparna SMART SELECT 1 - 4 kommer du alltid att enkelt kunna hämta tillbaka samma uppspelningssomgivning.

Funktionen smart val kan minneslagras för varje zon.



## Hämta inställningarna

- 1 Tryck på **ZONE SELECT** för att växla mellan “MAIN”, “ZONE2” och “ZONE3”.
- 2 Tryck på **SMART SELECT**.

De registrerade smart val-inställningarna på den knapp du tryckte på hämtas.

- Standardinställningarna för ingångskällan visas nedan.

[MAIN ZONE] / [ZONE2] / [ZONE3]

Knapp	Ingångskälla
SMART SELECT 1	CBL/SAT
SMART SELECT 2	Blu-ray
SMART SELECT 3	Media Player
SMART SELECT 4	HEOS Music



- Volym registreras inte till Smart Select i fabriksinställningarna. Se “Ändra inställningarna” för att registrera volym till Smart Select. (🔍 sid. 166)



## Ändra inställningarna

### 1 Ställ in funktionerna nedan till inställningarna du vill spara.

Följande inställningar från ① till ⑾ kan memoreras för MAIN ZONE, och inställningarna ① och ② kan memoreras för ZONE2 och ZONE3.

- ① Ingångskälla (🔊 sid. 103)
- ② Volym (🔊 sid. 104)
- ③ Ljudläge (🔊 sid. 145)
- ④ Audyssey (Audyssey MultEQ® XT32, Audyssey Dynamic EQ®, Audyssey Dynamic Volume®, Audyssey LFC™) (🔊 sid. 195)
- ⑤ "M-DAX" (🔊 sid. 192)
- ⑥ "Justera volymen för varje kanal för att matcha ingångskällan (Justera kanalnivå)" (🔊 sid. 139)
- ⑦ "Visa önskad video under ljuduppspelning (Videoval)" (🔊 sid. 141)
- ⑧ "Justera bildens kvalitet för din uppspelningsmiljö (Bildläge)" (🔊 sid. 142)
- ⑨ "Stereo till alla zoner" (🔊 sid. 143)
- ⑩ "Högtalarförval" (🔊 sid. 144)
- ⑾ "HDMI Videoutgång" (🔊 sid. 207)



- Håll SMART SELECT nedtryckt medan en radiostation tas emot spelas upp med någon av följande källor, och den aktuella radiostationen eller spåret minneslagras.
  - Internet-radiostation

**2** Tryck på ZONE SELECT för att växla mellan "MAIN", "ZONE2" och "ZONE3".

**3** Håll den SMART SELECT du vill använda intryckt tills "Smart\* Memory", "Z2 Smart\* Memory" eller "Z3 Smart\* Memory" visas på skärmen.

De aktuella inställningarna kommer att sparas.

\* är numret som visas för knappen SMART SELECT du tryckte på.

### ■ Ändra smart val-namn

Smart val-namnet för MAIN ZONE som visas på TV-skärmen eller denna enhets display kan ändras till ett annat namn.

För namnändringsmetoden, se "Smart Select-namn" (🔊 sid. 270).



## Knapplåsfunktion

För att förhindra att enhetens funktioner används oavsiktligt kan du inaktivera knapparna på frontpanelen.

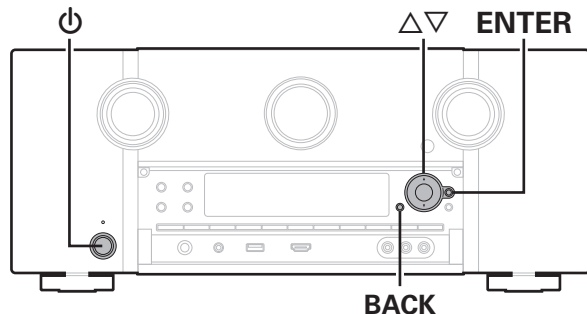

### Inaktivera alla knappfunktioner

- 1 Tryck på **⏻** samtidigt som du håller **BACK** och **ENTER** nedtryckta och enheten är i standby-läge.
- 2 Använd **Δ▽** för att välja "FP/VOL LOCK On".
- 3 Tryck på **ENTER** för att bekräfta inställningen.  
Alla knappfunktioner utom **⏻** inaktiveras.

### Inaktivera alla knappfunktioner utom VOLUME

- 1 Tryck på **⏻** samtidigt som du håller **BACK** och **ENTER** nedtryckta och enheten är i standby-läge.
- 2 Använd **Δ▽** för att välja "FP LOCK On".
- 3 Tryck på **ENTER** för att bekräfta inställningen.  
Alla knappfunktioner utom **⏻** och **VOLUME** inaktiveras.

## Avbryta panellås-funktionen

- 1 Tryck på  $\phi$  samtidigt som du håller BACK och ENTER nedtryckta och enheten är i standby-läge.**
- 2 Använd  $\Delta\nabla$  för att välja "FP LOCK \*Off".**  
(\* För närvarande inställt läge.)
- 3 Tryck på ENTER för att bekräfta inställningen.**  
Panellåsfunktionen avbryts.



- Även om panellåsfunktionen är aktiverad kan du använda fjärrkontrollen för att styra enheten.





## Fjärrlåsfunktion

Om du ansluter en IR-mottagare ska du inaktivera fjärrlåsfunktionen. När funktionen är aktiverad kan du inte använda fjärrkontrollen för att styra enheten.

Funktionen är avaktiverad som standard.

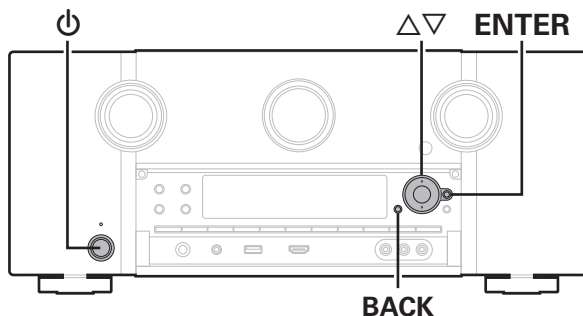

### Inaktivera fjärrkontrollens sensorfunktion

- 1 Tryck på ⏻ samtidigt som du håller BACK och ENTER nedtryckta och enheten är i standby-läge.
- 2 Använd  $\Delta\nabla$  för att välja "RC LOCK On".
- 3 Tryck på ENTER för att bekräfta inställningen.  
Funktionen hos IR-mottagaren inaktiveras.

### Aktivera fjärrsensorfunktionen

- 1 Tryck på ⏻ samtidigt som du håller BACK och ENTER nedtryckta och enheten är i standby-läge.
- 2 Använd  $\Delta\nabla$  för att välja "RC LOCK \*Off".  
(\* För närvarande inställt läge.)
- 3 Tryck på ENTER för att bekräfta inställningen.  
IR-mottagningsfunktionen på huvudenheten aktiveras.

## Tänder/släcker belysning

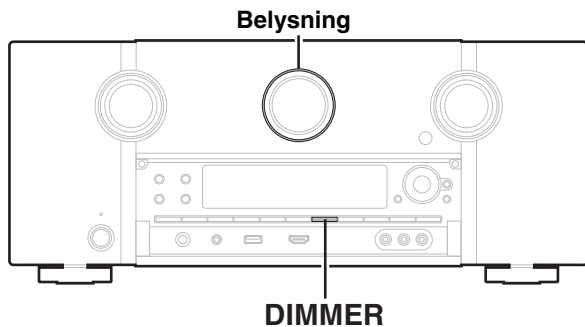

Du kan tända och släcka belysningen kring huvuddisplayen. Standardinställningen är "På".

- 1 Håll DIMMER på huvudenheten intryckt i 3 sekunder.**
  - Gör på samma sätt om du vill ändra inställningarna igen.

## Webbkontrollfunktion

Du kan styra den här enheten från en webbkontrollskärm i en webbläsare.

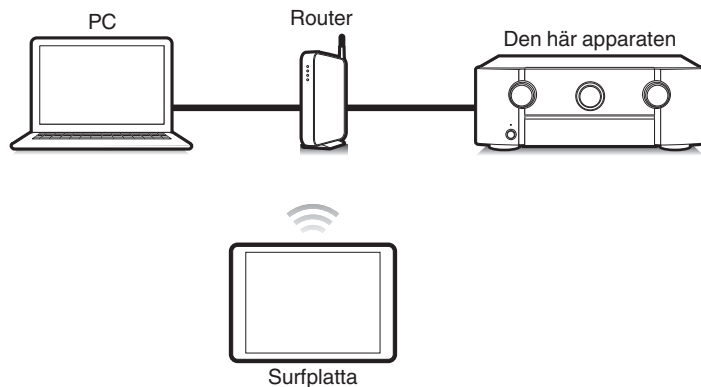

- Den här enheten och datorn eller surfplattan måste vara anslutna på rätt sätt till nätverket för att webbkontrollfunktionen ska kunna användas. (☞ sid. 97)
- Dina säkerhetsinställningar kan förhindra åtkomst till den här enheten från datorn. Ändra i så fall inställningarna i säkerhetsprogrammet.

### Styra enheten med webbkontroll

- 1 Ändra inställningen “Nätverkskontroll” till “Alltid på”. (☞ sid. 260)
- 2 Kontrollera apparatens IP-adress med “Information”. (☞ sid. 255)

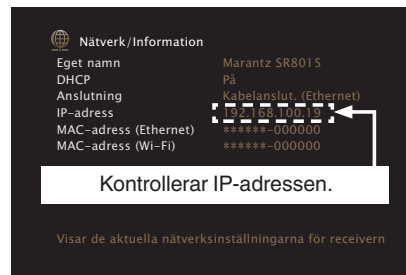

- 3 Starta webbläsaren.



#### 4 Ange denna enhets IP-adress i webbläsarens adressfält.

Om IP-adressen för apparaten är till exempel "192.168.100.19" skriver du "http://192.168.100.19".

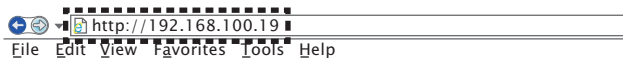

#### 5 När översta delen av menyn visas i webbläsaren, klickar du på det menykommando du vill använda.



## Uppspelning i ZONE2/ZONE3 (separat rum)

Du kan spela upp video och ljud i ett annat rum (ZONE2 och ZONE3) istället där enheten är placerad (MAIN ZONE).

Du kan spela upp från samma källa samtidigt i MAIN ZONE, ZONE2 och ZONE3. Du kan även spela upp olika källor i MAIN ZONE, ZONE2 och ZONE3.

### Ansluta ZONE

Du kan använda följande tre metoder för att spela upp video och ljud i ZONE2 och ZONE3.

- “Ansluta via HDMI ZONE2-anslutningen” (☞ sid. 173)
- “Ansluta via videoutgången och högtalarutgången” (☞ sid. 174)
- “Ansluta via videoutgången och externa förstärkare” (☞ sid. 176)

#### ■ Anslutning 1: Ansluta via HDMI ZONE2-anslutningen

När en TV är ansluten till HDMI ZONE2 OUT-anslutningen kan du spela upp video eller ljud från en enhet som är ansluten till HDMI 1 – 6 IN-anslutningen i ZONE2. (HDMI ZONE2-funktion).

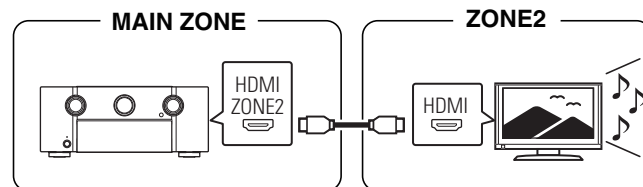

- Om du ansluter en TV till HDMI ZONE2 OUT-anslutningen och både MAIN ZONE och ZONE2 använder samma ingångskälla kan ljudet till MAIN ZONE mixas ner till 2 kanaler.



## ■ Anslutning 2 : Ansluta via videoutgången och högtalarutgången

När "Tilldelningsläge" på menyn är inställt på något av följande skickas ljudet ut från högtalare i ZONE2 eller ZONE3. (👁️ sid. 232)

### □ Tilldelningsläge: 9.1 kan + ZON 2

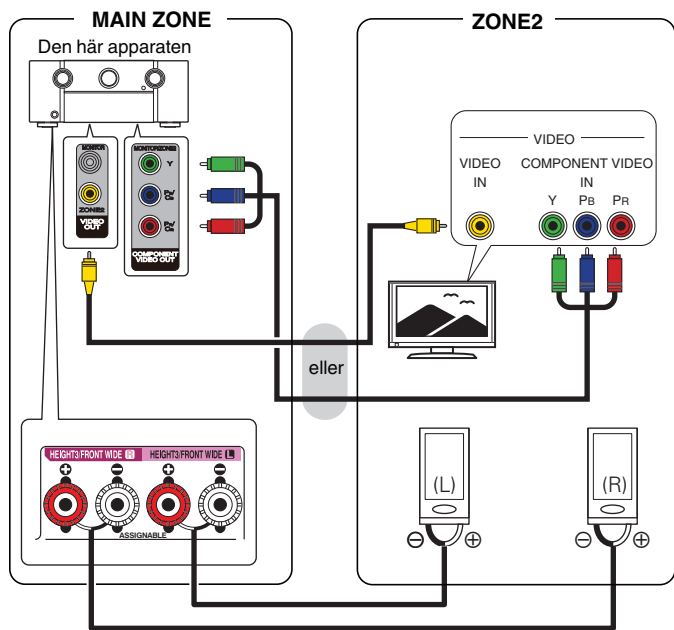

### □ Tilldelningsläge: 9.1 kan + ZON 3

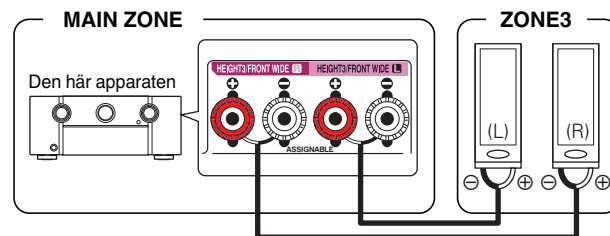

## □ Tilldelningsläge: 9.1 kan+ZON 2/3-MONO

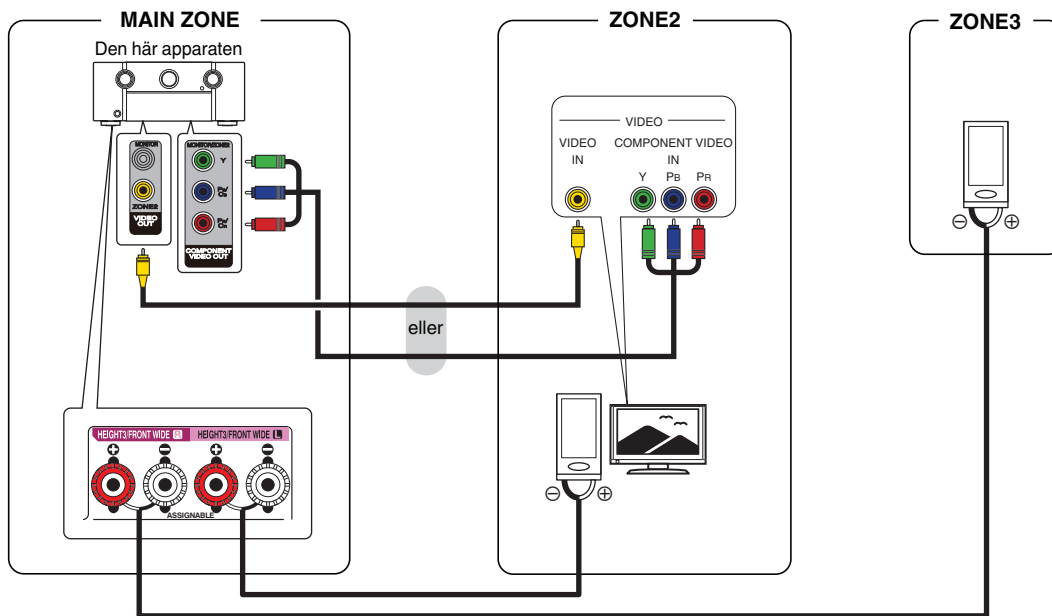

## ■ Anslutning 3: Ansluta via videoutgången och extern förstärkare

Ljudsignalerna från den här enhetens ljudutgång för ZONE2 och ZONE3 spelas upp i effektförstärkarna i ZONE2 och ZONE3.

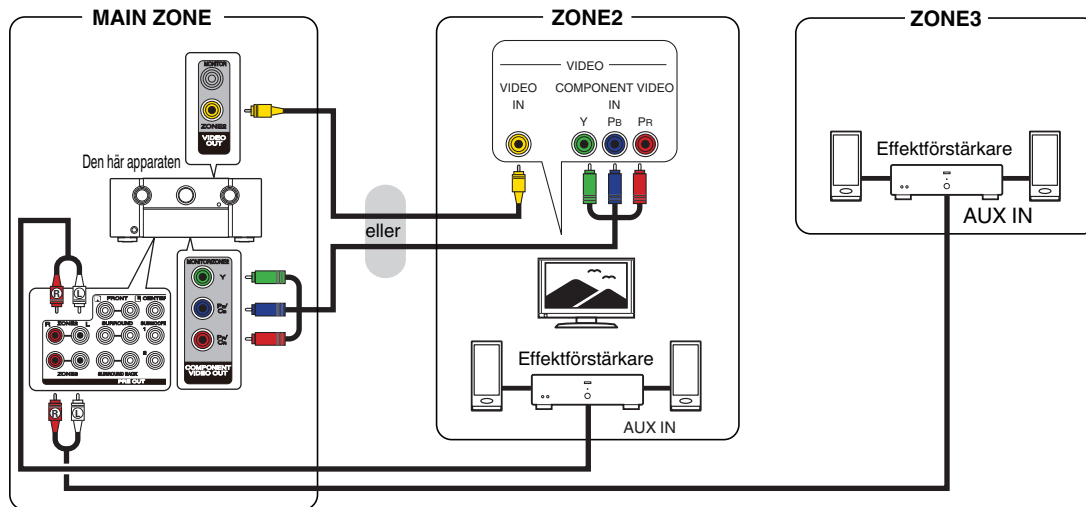





- Om ingången för ZONE2 och ZONE3 är inställd på "Source" kan du lyssna på alla typer av ingångssignaler från ZONE2 och ZONE3.
- Om ingången för ZONE2 är inställd på en särskild källa (som CBL/SAT) kan du bara lyssna på analoga signaler eller 2-kanaliga PCM-signaler (från HDMI-anlutningar eller digitala anslutningar (OPTICAL/COAXIAL)) från ZONE2. För att spela upp en annan HDMI-signal än en 2-kanalig PCM-signal i ZONE2 ska "HDMI Audio" ställas in på "PCM". (📖 sid. 269)  
2-kanaliga PCM-signaler spelas upp från en enhet som anslutits till den ingångskälla som valt för ZONE2 och kan spelas upp i ZONE2. I detta fall konverteras även ljudet för MAIN ZONE till 2-kanaliga PCM-signaler om MAIN ZONE och ZONE2 använder samma ingångskälla. Beroende på uppspelningsenheten konverteras kanske inte den uppspelade signalen till PCM även om inställningen är gjord.
- Den analoga ljudsignalen och den 2-kanaliga PCM-signalingången från digitala anslutningar (OPTICAL/COAXIAL) kan spelas upp i ZONE3.
- När "Komponentvideo Ut" på menyn är inställt på "ZONE2" sänder komponentvideoutgången ut "ZONE2"-video. (📖 sid. 211)
- Menyskärmen visas inte i ZONE2 och ZONE3.





## ■ Justera volymen (ZONE2/ZONE3)

Använd VOLUME ▲▼ för att justera volymen.

- “Max volym” är inställd på “70 (–10 dB)” vid köptillfället.  
( sid. 269)



- Vrid på VOLUME efter att du har tryckt på ZONE SELECT på huvudenheten när du vill ställa in volymen.

## ■ Dämpa ljudet temporärt (Ljuddämpning) (ZONE2/ZONE3)

Tryck på MUTE .

Ljudet dämpas till den nivå som ställts in med “Ljuddämpning” i menyn.  
( sid. 270)



- Tryck en gång till på MUTE  när du vill koppla ur funktionen.  
Ljuddämpningen kan också kopplas ur genom att justera huvudvolymen.





# Menyöversikt

För att använda menyerna ansluter du en TV och menyerna visas sedan på TV-skärmen.

Rekommenderade inställningar finns inställda som standardinställningar för enheten. Du kan anpassa den här enheten till ditt befintliga system och dina önskemål.

Inställningsobjekt	Detaljerade poster	Betydelse	Sidan
 Ljud	<b>Justera mittkanalsnivå</b>	Justerar mittkanalvolymen för att förtydliga dialogen för alla källor.	185
	<b>Justera subwoofernivå</b>	Den här inställningen justerar volymnivån för subwoofern.	185
	<b>Bassynkronisering</b>	Justerar fasförskjutningen när det finns en fördröjning i basen (LFE) som spelats in på en skiva.	186
	<b>Surroundparameter</b>	Justerar surroundljudparametrar.	186
	<b>M-DAX</b>	Ökar låg- och högfrekvenskomponenterna i komprimerat ljud, t.ex. MP3-filer, för att skapa en fylligare ljudbild vid uppspelningen.	192
	<b>Ljufördröjning</b>	Kompenserar för felaktig timing mellan bild och ljud.	193
	<b>Volym</b>	Ställ in volymen för MAIN ZONE (rummet där enheten är placerad).	194
	<b>Audyssey</b>	Ställer in Audyssey MultEQ® XT32, Audyssey Dynamic EQ®, Audyssey Dynamic Volume® och Audyssey LFC™.	195
	<b>Grafisk EQ</b>	Använd den grafiska equalizern för att justera tonen i varje högtalare.	198
 Video	<b>Bildjustering</b>	Justerar bildkvaliteten.	200
	<b>HDMI-inställning</b>	Gör inställningar för inställningarna HDMI-ljud ut, HDMI pass-through och HDMI-styrning.	202
	<b>Utgångsinställningar</b>	Göra inställningar för videoutgången.	207
	<b>Komponentvideo Ut</b>	Anger om komponentvideoutgången för MAIN ZONE eller ZONE2 ska användas.	211
	<b>Skärmvisning</b>	Konfigurerar inställningarna för skärmdisplayen.	211
	<b>Skärmläckare</b>	Välj skärmläckarinställning.	212
	<b>Format för 4K/8K-sign.</b>	Ställer in signalformatalternativ för din 4K- eller 8K-videoutrustning.	213
	<b>HDCP-inställningar</b>	Ställer in HDCP-versionen för varje HDMI-ingångskälla.	214
	<b>TV-format</b>	Ställ in formatet på videosignalen som ska skickas till TV:n som du använder.	215





Inställningsobjekt	Detaljerade poster	Betydelse	Sidan
 <b>Ingångar</b>	<b>Ingångstilldelning</b>	Byter ingångsanslutningstilldelning och ljudingångsläge.	216
	<b>Byt namn på källa</b>	Byter displaynamn för ingångskällan.	219
	<b>Dölj källor</b>	Ta bort ingångskällor som inte används från displayen.	219
	<b>Källnivå</b>	Justerar uppspelningsnivån för ljudingången.	220
 <b>Högtalare</b>	<b>Audyssey®-inställningar</b>	De akustiska egenskaperna hos de anslutna högtalarna och lyssnarrummet mäts och de optimala inställningarna görs automatiskt.	221
	<b>Manuell inställning</b>	Gör högtalarinställningarna manuellt eller ändra Audyssey®-inställningarna.	232
 <b>Nätverk</b>	<b>Information</b>	Visa nätverksinformation.	255
	<b>Anslutning</b>	Väljer om hemmanätverket ska anslutas till ett trådlöst LAN eller ett trådanslutet LAN.	255
	<b>Inställningar</b>	Används för att manuellt konfigurera en IP-adress.	258
	<b>Nätverkskontroll</b>	Tillåter nätverkskommunikation i standby-läge.	260
	<b>Eget namn</b>	Eget "Eget namn" är namnet som visas för apparaten i nätverket. Du kan ändra Eget namn efter eget önskemål.	260
	<b>Diagnostik</b>	Används för att kontrollera nätverksanslutningen.	261
	<b>AirPlay</b>	Inställningar för Apple AirPlay.	261



Inställningsobjekt	Detaljerade poster	Betydelse	Sidan
 HEOS-konto	<b>[När användaren är utloggad från HEOS-konto]</b>		
	<b>Jag har ett HEOS-konto</b>	Väljer att logga in.	262
	<b>Skapa användarkonto</b>	Skapar ny HEOS-konto.	262
	<b>Glömt lösenordet</b>	Om du glömmet ditt lösenord skickar vi e-post med instruktioner om hur du återställer det.	262
	<b>[När användaren är inloggad i HEOS-konto]</b>		
	<b>Inloggad som</b>	Visar din HEOS-konto.	262
	<b>Ändra plats</b>	Väljer din plats.	262
	<b>Ändra lösenord</b>	Ändrar ditt HEOS-konto Lösenord.	262
	<b>Radera användarkonto</b>	Tar bort din HEOS-konto.	262
	<b>Logga ut</b>	Loggar ut från din HEOS-konto.	262



Inställningsobjekt	Detaljerade poster	Betydelse	Sidan
 Allmänt	<b>Språk</b>	Ändrar språket för TV-skärmen.	263
	<b>MILJÖ</b>	Konfigurerar de energisparande funktionerna ECO Mode och automatisk standby.	263
	<b>Bluetooth-sändare</b>	Ställer in Bluetooth-sändarinställningar.	267
	<b>ZON 2-inställningar/ ZON 3-inställningar</b>	Anger inställningar för ljuduppspelning i ZONE2 och ZONE3.	268
	<b>Välj annat zonnamn</b>	Ändra visningstiteln för varje zon till en som du föredrar.	270
	<b>Smart Select-namn</b>	Ändrar displaytiteln för smart val-namnet till ett du föredrar.	270
	<b>Trigger Out 1/ Trigger Out 2</b>	Välj förhållanden för aktivering av funktionen trigger out.	271
	<b>Frontdisplay</b>	Inställningar för enhetens display anges.	271
	<b>Fast programvara</b>	Söker efter den senaste informationen om uppdateringar och uppgraderingar för den inbyggda programvaran, uppdaterar den inbyggda programvaran och anger visning av meddelanden.	272
	<b>Information</b>	Visar information om enhetsinställningar, ingångssignaler osv.	274
	<b>Användningsdata</b>	Anger om anonyma användningsdata ska skickas till Marantz.	276
	<b>Spara och läs in</b>	Spara och återställ enhetsinställningar med hjälp av en USB-minnesenhet.	277
<b>Lås för inställningar</b>	Skydda inställningarna mot oavsiktliga ändringar.	277	
<b>Återställ</b>	Olika inställningar återställs till fabriksinställningarna.	278	
 Inställningsguide	<b>Starta konfigurering...</b>	Gör grundläggande installation/anslutningar/inställningar från början enligt de anvisningar som visas på TV-skärmen.	Sidan 9 i den medföljande "snabbstartsguiden"
	<b>Språkalternativ</b>	Gör inställningarna, en i taget, enligt de anvisningar som visas på TV-skärmen.	
	<b>Högtalarkonfig.</b>		
	<b>Högtalarkalibrering</b>		
	<b>Nätverkskonfigurering</b>		
	<b>Anslutning av TV-ljud</b>		
	<b>Ingångsinställningar</b>		
	<b>Mobilappar</b>		



## Använda Menyerna

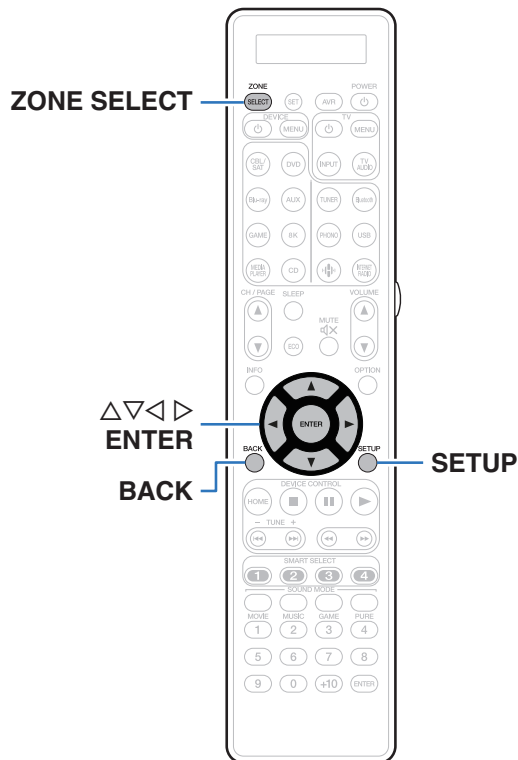

- 1** Tryck på ZONE SELECT för att växla till "MAIN".
- 2** Tryck på SETUP.  
Menyn visas på TV-skärmen.
- 3** Använd  $\Delta \nabla \triangleright$  för att välja meny där du anger eller använder inställningar och tryck sedan på ENTER.
- 4** Använd  $\triangleleft \triangleright$  för att ändra till önskad inställning.
- 5** Tryck på ENTER för att bekräfta inställningen.
  - Tryck på BACK för att gå tillbaka till den förra punkten.
  - Stäng meny genom att trycka på SETUP medan meny visas. Meny stängs.





# Ljud

Ange ljudinställningar.

## Justera mittkanalsnivå

Justerar mittkanalvolymen för att förtydliga dialogen för alla källor.

### ■ Center

Justerar volymutgången från mittkanalen.

**-12.0 dB – +12.0 dB** (Standard: 0.0 dB)



- Denna inställning återspeglas också i mittkanalnivån i menyinställningarna för "Högtalare" - "Nivåer". (📖 sid. 248)

## Justera subwoofernivå

Justerar subwooferkanalens volym för alla ingångskällor.

### ■ Subwoofer 1 / Subwoofer 2

Den här inställningen justerar volymnivån för Subwoofer 1 och Subwoofer 2.

**-12.0 dB – +12.0 dB** (Standard: 0.0 dB)



- Denna inställning återspeglas också i subwooferkanalnivån i menyinställningarna för "Högtalare" - "Nivåer". (📖 sid. 248)



## Bassynkronisering

För innehåll som inspelats på flera kanaler så som Blu-ray-skivor kan de inspelade lågfrekvenseffekterna (LFE) spelas upp osynkade och fördröjda. Den här funktionen korrigerar en sådan fördröjning av lågfrekvenseffekter (LFE).

---

**0 ms – 16 ms** (Standard: 0 ms)

---



- Hur lågfrekvenseffekter (LFE) fördröjs beror på skivan. Ställ in denna till önskat värde.
- "Bassynkronisering"-inställningarna sparas för varje ingående källa.
- Detta kan anges när LFE-signalen finns i ingångssignalen.

## Surroundparameter

Du kan justera surround-ljudfältseffekterna så de överensstämmer med hur du vill ha dem.

Inställningarna (parametrarna) som kan ändras beror på signalen som matas in och ljudläget som är inställt.



- En del inställningsalternativ kan inte ställas in medan uppspelningen är stoppad. Utför inställningarna under uppspelning.
- "Surroundparameter"-inställningarna sparas för varje ljudläge.

### ■ Cinema-EQ

Dämpar försiktigt det övre diskantintervallet i ljudspåret i filmer för att göra ljudet mjukare och tydligare.

---

**På:** "Cinema-EQ" används.

---

**Av**  
(Standard): "Cinema-EQ" används inte.

---



- Detta alternativ kan inte ställas in när ljudläget är "Direct", "Pure Direct", "Stereo" eller "Originalljudläge".



## ■ Loudnesstyrning

Den här inställningen anger om signalen ska matas ut enligt inställningarna i "Dynamisk kompr." eller direkt utan att komprimera det dynamiska omfånget hos ljudet på skivan.

<b>På</b> (Standard):	Utgångarna anges baserat på de aktiverade inställningarna i "Dynamisk kompr." och funktionen för normalisering av dialoger.
<b>Av:</b>	Inställningar för "Dynamisk kompr." och Normalisering av dialoger inaktiveras och signalen från skivan matas ut som i originalet.



- "Loudnesstyrning" kan väljas när en Dolby Digital-, Dolby Digital Plus-, Dolby TrueHD- eller Dolby Atmos-signal matas in.

## ■ Dynamisk kompr.

Dynamikkomprimeringsomfång (skillnaden mellan kraftiga och svaga ljud).

<b>Automatisk:</b>	Automatisk PÅ/AV av dynamikkomprimering enligt källa.
<b>Låg / Medel / Hög:</b>	Dessa ställer in komprimeringsnivån.
<b>Av:</b>	Komprimering av det dynamiska omfånget är alltid avstängd.



- "Dynamisk kompr." kan väljas när en Dolby Digital-, Dolby Digital Plus-, Dolby TrueHD-, Dolby Atmos- eller DTS-signal matas in.
- Standardinställningen är "Av". När ingångssignalen kommer från en Dolby TrueHD- eller Dolby Atmos-källa är standardinställningen "Automatisk".
- Det går inte att ställa in "Automatisk" när en DTS-signal matas in.



## ■ Dialogkontroll

Justera volymen för dialogen i filmer, röster i musik, etc. så dessa hörs lättare.

**0 – 6** (Standard : 0)



- Detta kan ställas in när en DTS:X-signal som är kompatibel med Dialogkontroll-funktionen matas in.

## ■ Lågfrekvenseffekter

Ställa in lågfrekventa effekter (LFE).

### När “Ingångsläge” är inställt på något annat än “7.1CH IN”

**-10 dB – 0 dB** (Standard: 0 dB)

### När “Ingångsläge” är inställt på “7.1CH IN”

**0 dB / +5 dB / +10 dB / +15 dB** (Standard: +10 dB)



- Detta kan ställas in när LFE-signalen är inkluderad i ingångssignalen.
- Den här inställningen kan väljas när en Dolby Digital-, DTS- eller DVD-Audio-signal spelas.
- Värdena nedan rekommenderas för korrekt avspelning av olika program.
  - Dolby Digital-källor: 0 dB
  - DTS-filmkällor: 0dB
  - DTS-musikkällor : -10 dB

## ■ Högtalarvirtualisering

Högtalarvirtualisering förstärker surround- och höjdhögtalarkanalerna för att skapa en inneslutande virtuell surroundeffekt.

**På**  
(Standard): Aktiverar “Högtalarvirtualisering”.

**Av:** Inaktiverar “Högtalarvirtualisering”.



- Du kan ställa in detta när ljudläget är “Dolby Atmos”, “Dolby Surround” eller ett ljudläge som innehåller “+Dolby Surround” i ljudlägesnamnet.
- Kan användas när höjd-, tak- eller Dolby Atmos Enabled-högtalare inte används, eller när surroundhögtalare inte används.
- Ljud spelas inte upp från den bakre surroundhögtalaren om “Högtalarvirtualisering” är inställt på “På” när “Högtalarkonfig.”–“Surr. bak” är inställt på “1 högt.” i menyn.
- Ljud matas inte ut från främre bredd-högtalaren om “Högtalarvirtualisering” är inställd på “På”.

## ■ DTS Neural:X

DTS Neural:X Expanderar icke-objektbaserade ljudsignaler och optimerar dem för din högtalarkonfiguration.

**På**  
(Standard): Använd “DTS Neural:X”-equalizern.

**Av:** Använd inte “DTS Neural:X”.



- Du kan ange detta när ljudläget är DTS:X eller DTS:X MSTR.



## ■ IMAX

Ställer in ljudläget för IMAX-uppspelning.

<b>Automatisk (Standard):</b>	Aktiverar IMAX-läget automatiskt när IMAX-ljud detekteras.
<b>På:</b>	Aktiverar IMAX-inställningar för strömmat IMAX-ljud när automatisk detektering inte är möjlig.
<b>Av:</b>	Inaktiverar IMAX-läget.



- Ifall man spelar upp IMAX-innehåll från online-streamingtjänster via appar på tv-apparaten eller mediaspelaren (såsom appar på Blu-ray-spelaren), kan det hända att denna enhet inte automatiskt känner igen IMAX-innehållet. I så fall kan man aktivera IMAX-läget genom att ställa denna parameter på "På" manuellt.
- Den här inställningen kan bara sättas "På" när DTS 5.1-kanalinnehåll inspelat som IMAX DTS matas in.
- Inställningen kan inte väljas när hörlurar används.

## ■ IMAX-inställningar

Du kan ställa in särskilda IMAX-ljudinställningar för att återskapa miljön i en IMAX-biosalong.

<b>Automatisk (Standard):</b>	Tillämpar optimala högtalarinställningar för att efterlikna miljön i en IMAX-biosalong.
<b>Manuell:</b>	Justerar manuellt "Högpasfilter", "Lågpasfilter" och "Subwooferläge".



- Du kan ange detta när ljudläget är "IMAX DTS" eller "IMAX DTS:X".
- "Högtalare" - "Delningsfilter", "Bas" - "Subwooferläge" och "LPF för LFE" i menyn kan inte användas under uppspelning i IMAX-läge.

## ■ Högpasfilter

Ställ in högpasfiltrets kapningsfrekvens för alla högtalare under uppspelning i IMAX-läge.

**40 Hz / 60 Hz / 80 Hz / 90 Hz / 100 Hz / 110 Hz / 120 Hz / 150 Hz / 180 Hz / 200 Hz / 250 Hz** (Standard: 80 Hz)



- Du kan ange detta när "IMAX-inställningar" är inställt på "Manuell".



## ■ Lågpassfilter

Ställ in lågpassfiltrets kapningsfrekvens för LFE-signalen under uppspelning i IMAX-läge.

**80 Hz / 90 Hz / 100 Hz / 110 Hz / 120 Hz / 150 Hz / 180 Hz / 200 Hz / 250 Hz** (Standard: 120 Hz)



- Du kan ange detta när "IMAX-inställningar" är inställt på "Manuell".

## ■ Subwooferläge

Ställ in att bassignalen ska spelas upp av subwoofern under uppspelning i IMAX-läge.

**På:** Lågfrequenssignalen hos alla högtalare läggs till i LFE-signalen som skickas från subwoofern. LFE-signalen och baskomponenten från respektive högtalare spelas upp.

**Av (Standard):** Endast LFE-signalen spelas upp.



- Du kan ange detta när "IMAX-inställningar" är inställt på "Manuell".

## ■ Auro-Matic 3D-förval

Väljer Auro-Matic 3D-förval för att anpassa Auro-3D-upplevelsen till specifika musikstilar.

**Litet:** "Litet" är optimalt för pop- och kammarmusik.

**Medelstort (Standard):** "Medelstort" används med fördel till jazzmusik eller vanliga filmer och TVprogram.

**Stort:** "Stort" är optimalt för inspelningar som är gjorda i stora utrymmen (t.ex. orkesterinspelning).

**Film:** "Film" är optimalt för att skapa en biografeffekt när du tittar på film (t.ex. actionfilmer med stora explosioner).

**Tal:** "Tal" är bäst för inspelningar med mestadels dialog (t.ex. nyhetsuppläsningar) och som i princip saknar rumsharmoni.



- Du kan ange detta när ljudläget är inställt på Auro-3D.
- Detta kan inte väljas om ingångssignalen innehåller Auro-3D-signaler med en höjkanal.



## ■ Auro-Matic 3D-styrka

Ändrar nivån av de uppmixade kanalerna jämfört med den ursprungliga ingångssignalen. Värdet varierar mellan 1 (ingen uppmixning) till 16 (högsta nivån som ger maximal effekt).

1 - 16 (Standard: 10)



- Du kan ange detta när ljudläget är inställt på Auro-3D.
- Detta kan inte väljas om ingångssignalen innehåller Auro-3D-signaler med en höjdkanal.

## ■ Auro 3D-läge

Välj hur ljudet ska matas ut till alla högtalare när Auro-3D-avkodning är aktiverat.

**Kanalexansion**  
(Standard):

Inkommande Auro-3D-innehåll utvidgas till extrahögtalare. Alla högtalare som är konfigurerade för Auro-3D matar ut ljud.

**Direkt:**

Inkommande Auro-3D-innehåll skickas direkt till respektive kanal. Inget innehåll skickas till extrahögtalare.



- Det här kan du ställa in när ingångssignalen innehåller en Auro-3D-signal och ljudläget är inställt på Auro-3D.

## ■ Högtalarval

Ställer in ljudet från högtalarna.

**Golv:** Spelar upp utan höjdhögtalare.

**Golv & höjd**  
(Standard): Spelar upp med höjdhögtalare.



- Detta kan ställas in när ljudläget är det ursprungliga ljudläget.

## ■ Subwoofer

Välj av/på för signalen till subwoofer-högtalaren.

**På**  
(Standard): Subwoofern används.

**Av:** Subwoofern används inte.



- Du kan ställa in det här om ljudläget är "Direct" eller "Stereo" och om du i "Subwooferläge"-menyn har valt "LFE+Main". (sid. 250)

## ■ Ange st.värd

Inställningarna för "Surroundparameter" återställs till standardinställningarna.



## M-DAX

Komprimerade ljudformat, t.ex. MP3, WMA (Windows Media Audio) och MPEG-4 AAC, reducerar datamängden genom att ta bort signalkomponenter som är svåra att uppfatta för örat. "M-DAX"-funktionen genererar de signaler som har tagits bort vid komprimeringen, och återställer därefter ljudet till det skick det hade innan komprimeringen. Det återskapar även basregistrets originalegenskaper för att ge ett rikare och utökat tonomfång.

### ■ Läge

<b>Hög:</b>	Optimerat läge för komprimerade källor med mycket svag diskant (64 kbps och därunder).
<b>Medel:</b>	Använd lagom förstärkning av bas och diskant för alla komprimerade källor (96 kbps och därunder).
<b>Låg:</b>	Läge optimerat för komprimerade källor med normal diskant (96 kbps och däröver).
<b>Av:</b>	Använd inte "M-DAX".



- M-DAX-indikatorn tänds.
- Detta kan ställas in när analoga signaler eller PCM-signal (samplingfrekvens = 44,1/48 kHz) matas in.
- Standardinställningen för "HEOS Music" är "Låg". Alla andra inställningar ställs på "Av".
- Detta kan inte anges när ljudläget är inställt på "Direct" eller "Pure Direct".
- Detta kan inte anges när ingångsläge är inställt på "7.1CH IN".
- "M-DAX"-inställningarna sparas för varje ingångskälla.
- Detta kan även ställas in genom att trycka på M-DAX på huvudenheten.





## Ljutfördröjning

Kompenserar för felaktig timing mellan bild och ljud.



- "Ljutfördröjning" kan anges för spelläget om "Videoläge" har angetts till "Automatisk" eller "Spel". (🖱️ sid. 208)
- "Ljutfördröjning"-inställningarna sparas för varje ingående källa.
- Detta kan inte anges när ingångsläge är inställt på "7.1CH IN".

### Auto läppsynk.

Justerar automatiskt tiden för ljudbehandling för att kompensera för fördröjning mellan ljud- och video-timing från TV-apparater som är kompatibla med Auto läppsynk..

<b>På</b> (Standard):	Ändra automatiskt.
<b>Av:</b>	Ändra inte automatiskt.



- Automatisk korrigering kan eventuellt inte utföras beroende på TV:ns specifikationer även om "Auto läppsynk." ställts in på "På".

### Justera

Tidsfördröjningen mellan bild och ljud måste korrigeras manuellt.

**0 ms – 500 ms** (Standard : 0 ms)



- Det går även att finjustera korrigeringsvärdet för fördröjning som ställts in med "Auto läppsynk."
- Justering för spelläge kan ställas in när "Videoläge" ställts in på "Automatisk" eller "Spel". (🖱️ sid. 208)



## Volym

Ställ in volymen för MAIN ZONE (rummet där enheten är placerad).

### Skala

Ställ in hur volym ska visas.

**0 - 98**  
(Standard): Visa i frekvensen 0 (Min) – 98.

**-79,5 dB - 18,0 dB:** Visa ---dB (Min), i frekvensen -79,5 dB – 18,0 dB.



- "Skala"-inställningarna kopieras till alla zoner.

### Begränsning

Bestäm en inställning för max volym.

**60 – 80 (-20 dB – 0 dB)**

**Av** (Standard)



- dB-värdet visas när "Skala"-inställningen är "-79,5 dB - 18,0 dB". (🔍 sid. 194)

### Volym vid start

Bestäm vilken volym som ska användas när strömmen slås på.

**Senaste**  
(Standard): Använd samma volym som då strömmen senast stängdes av.

**Tyst:** Dämpa alltid ljudet när strömmen slås på.

**1 – 98 (-79 dB – 18 dB):** Volymen justeras till den inställda nivån.



- dB-värdet visas när "Skala"-inställningen är "-79,5 dB - 18,0 dB". (🔍 sid. 194)

### Ljuddämpning

Sestäm hur mycket ljudet ska dämpas när ljuddämpningsfunktionen aktiveras.

**Full**  
(Standard): Ljudet stängs av helt.

**-40 dB :** Ljudet dämpas med 40 dB.

**-20 dB :** Ljudet dämpas med 20 dB.



## Audyssey®

Ställ in Audyssey MultEQ® XT32, Audyssey Dynamic EQ®, Audyssey Dynamic Volume® och Audyssey LFC™. Dessa kan väljas efter att Audyssey®-inställning har utförts.

För ytterligare information om Audyssey-teknik, se "Förklaring av termer" (🔍 sid. 330).



- "MultEQ® XT32", "Dynamic EQ", "Referensnivå Offset", "Dynamic Volume", "Audyssey LFC™" och "Dämpningsnivå" sparas för varje ingångskälla.
- När ljudläget är valt till "Direct"- eller "Pure Direct"-läget kan inte inställningarna för "MultEQ® XT32", "Dynamic EQ", "Dynamic Volume" eller "Audyssey LFC™" ändras.
- När ljudläget är i "DTS Virtual:X" eller ljudläget innehåller "+Virtual:X" i ljudlägesnamnet kan inställningarna "Dynamic EQ", "Dynamic Volume" och "Audyssey LFC™" inte konfigureras.
- Detta alternativ kan inte väljas när ett DTS:X-format med en samplingsfrekvens på över 48 kHz matas in.
- Detta kan inte anges när ingångsläge är inställt på "7.1CH IN".

## ■ MultEQ® XT32

MultEQ® XT32 korrigerar både problem med tid och frekvens i avlyssningsområdet utifrån mätresultat i "Audyssey®-inställningar". Valet görs från tre typer av kompensationskurvor. Det är lämpligt att använda "Reference".

<b>Reference</b> (Standard):	Väljer de kalibrerade standardinställningarna med en lätt dämpning i höga register vilket passar bra för filmer.
<b>L/R Bypass:</b>	Väljer referensinställningen men går förbi MultEQ® XT32 i vänster och höger fronthögtalare.
<b>Flat:</b>	Väljer den kalibrerade standardinställningen som är optimerad för små rum där lyssnaren sitter nära högtalarna.
<b>Av:</b>	Använd inte "MultEQ® XT32".



- Vid användning av hörlurar är "MultEQ® XT32" automatiskt inställt på "Av".



## ■ Dynamic EQ

Lösa problemet med försämrad ljudkvalitet eftersom volymen minskas med hänsyn till människans hörsel och rummets akustik.

Fungerar med MultEQ® XT32.

**På**  
(Standard): Använd "Dynamic EQ"-equalizern.

**Av:** Använd inte "Dynamic EQ".



- När menyens "Dynamic EQ"-inställning är påsatt till "På" är det inte möjligt att utföra justering av "Ton". (☞ sid. 140)
- Detta alternativ kan inte ställas in när menyalternativet "MultEQ® XT32" är inställt på "Av".
- Detta kan ställas in genom att trycka på DYNAMIC EQ på huvudenheten.

## ■ Referensnivå Offset

Med Audyssey Dynamic EQ® menas standardfilmers mixnivå. Den gör justeringar för att behålla referensrespons- och surroundinneslutningen när volymen sänks från 0 dB.

Filmreferensnivån används dock inte alltid i musik- eller annat icke-film innehåll. Dynamic EQ referensnivåkompensationen ger tre olika kompensationer från filminivåreferensen (5 dB, 10 dB och 15 dB) som kan väljas när innehålls blandningsnivå inte är enligt standard. Lämpliga inställningsnivåer för olika innehåll visas nedan.

<b>0 dB</b> (Filmreferens) (Standard):	Optimerat för innehåll som t.ex. filmer.
<b>5 dB :</b>	Välj den här inställningen för innehåll som har en stor dynamisk räckvidd, som klassisk musik.
<b>10dB:</b>	Välj den här inställningen för jazz eller annan musik som har en bredare dynamisk räckvidd. Den här inställningen ska också väljas för TV-innehåll eftersom det vanligtvis är mixat vid 10 dB lägre än filmreferensen.
<b>15dB:</b>	Välj den här inställningen för pop/rockmusik eller annat material som är mixat vid höga lyssningsnivåer och har en komprimerad dynamisk räckvidd.



- Inställningen är aktiverad när "Dynamic EQ" är "På". (☞ sid. 196)



## ■ Dynamic Volume

Lösa problemet med stora variationer i volym mellan TV, filmer och annat innehåll (mellan tysta och högljudna passager osv.) genom att automatiskt anpassa sig till användarens personliga volyminställningar.

Fungerar med MultEQ® XT32.

<b>Heavy:</b>	Störst justering av svagaste och starkaste ljuden.
<b>Medium:</b>	Medeljustering av starkaste och svagaste ljuden.
<b>Light:</b>	Minst justering av starkaste och svagaste ljuden.
<b>Av (Standard):</b>	Använd inte "Dynamic Volume".



- Om "Dynamic Volume" har angetts till "Ja" i "Audyssey®-inställningar", ändras inställningen automatiskt till "Medium". (☞ sid. 221)
- Detta alternativ kan inte ställas in när menyalternativet "MultEQ® XT32" är inställt på "Av".
- Detta kan ställas in genom att trycka på DYNAMIC VOL på huvudenheten.

## ■ Audyssey LFC™

Justerar lågfrekvensbandet för att förhindra att bas och vibrationer färdas till intilliggande rum.

Fungerar med MultEQ® XT32.

<b>På:</b>	Använd "Audyssey LFC™".
<b>Av (Standard):</b>	Använd inte "Audyssey LFC™".



- Detta alternativ kan inte ställas in när menyalternativet "MultEQ® XT32" är inställt på "Av".

## ■ Dämpningsnivå

Justera hur mycket lågfrekvent innehåll ska höras. Använd högre inställningar om du har grannar nära inpå.

1 – 7 (Standard : 4)



- Inställningen är aktiverad när "Audyssey LFC™" i menyn är "På".



## Grafisk EQ

Använd den grafiska equalizern för att justera tonen i varje högtalare.



- "Grafisk EQ" kan ställas in för olika högtalare i olika ljudlägen.
- Detta kan väljas om "MultEQ® XT32"-inställningen är vald till "Av". (🔍 sid. 195)
- Detta kan inte anges när ljudläget är inställt på "Direct" eller "Pure Direct".
- Om du använder hörlurar kan du välja equalizern för hörlurar. (🔍 sid. 198)
- Detta kan inte anges när ingångsläge är inställt på "7.1CH IN".

## ■ Grafisk EQ / Hörlurs-EQ

Väljer om du vill använda den grafiska equalizern eller inte.

<b>På:</b>	Använd den grafiska equalizern.
<b>Av (Standard):</b>	Använd inte den grafiska equalizern.



- "Hörlurs-EQ" ställs in i menyn när hörlurar används.

## ■ Högtalarval

Välj om du vill justera toner för enskilda högtalare eller alla högtalare.

<b>Alla:</b>	Justera alla högtalare tillsammans.
<b>Vänster/höger (Standard):</b>	Justera vänster och höger högtalare tillsammans.
<b>Varje:</b>	Justera tonen för varje högtalare.

## ■ Justera EQ

Justera tonbalansen för varje frekvensband.

1. Välj högtalare.
2. Välj frekvensband för justering.  
**63 Hz / 125 Hz / 250 Hz / 500 Hz / 1 kHz / 2 kHz / 4 kHz / 8 kHz / 16 kHz**
3. Justera nivå.  
**-20.0 dB – +6.0 dB** (Standard: 0.0 dB)



- Front Dolby, Surround Dolby och Back Dolby-högtalare kan endast användas då 63 Hz/125 Hz/250 Hz/500 Hz/1 kHz.



## ■ Kopiera kurva

Kopiera den platta korrektionskurva som skapats i Audyssey®-inställningarna.



- "Kopiera kurva" visas efter det att den "Audyssey®-inställningar" proceduren är klar.
- "Kopiera kurva" kan inte väljas när du använder hörlurar.

## ■ Ange st.värd

Inställningarna för "Grafisk EQ" återställs till standardinställningarna.



# Video

Gör videorelaterade inställningar.

## Bildjustering

Bildkvaliteten kan justeras.



- Kan ställas in när "Videoomvandling" är inställd på "På". (🔍 sid. 208)
- Kan ställas in när "HDMI", "COMP" eller "VIDEO" tilldelas respektive ingångskälla. (🔍 sid. 217)
- "Kontrast", "Ljusstyrka", "Färgmättnad", "Brusreducering" och "Förstärkning" kan ställas in när "Bildläge" är inställt på "Anpassad". (🔍 sid. 200)
- "Bildjustering"-inställningarna sparas för varje ingående källa.
- "Bildjustering" kan inte ställas in när 4K- eller 8K-signaler matas in.
- Det är inte möjligt att ställa in "Bildjustering" när ljudläget är inställt på "IMAX DTS" eller "IMAX DTS:X".

## ■ Bildläge

Välj det önskade bildläget efter videoinnehållet och miljön.

<b>Standard:</b>	Standardläget passar de flesta vardagsrumsmiljöer.
<b>Film:</b>	Ett läge som passar för filmuppspelning i ett mörkt rum så som en biosalong.
<b>Tydlig:</b>	Ett läge som gör grafiken i spel o.dyl. starkare och klarare.
<b>Strömning:</b>	Ett läge som passar för videokällor med låg överföringshastighet.
<b>ISF Day:</b>	Ett läge som passar för filmuppspelning i ett ljust rum under dagen.
<b>ISF Night:</b>	Ett läge som passar för filmuppspelning i ett mörkt rum på natten.
<b>Anpassad:</b>	Justerar bildkvaliteten manuellt.
<b>Av (Standard):</b>	Ingen justering av bildkvaliteten görs med denna enhet.







- Båda speciallägena "ISF Day" och "ISF Night" bör användas av en kvalificerad tekniker för att justera färgbalansen så att den stämmer med installationsmiljön. Vi rekommenderar att inställningar och justeringar utförs av en ISF-certifierad tekniker.
- De här inställningarna kan även konfigureras via "Bildläge" i alternativmenyn. (👉 sid. 200)

## ■ Kontrast

Justera bildens kontrast.

**-50 – +50** (Standard : 0)

## ■ Ljusstyrka

Justera bildens ljusstyrka.

**-50 – +50** (Standard : 0)

## ■ Färgmättnad

Justera bildens färgmättnadsnivå.

**-50 – +50** (Standard : 0)

## ■ Brusreducering

Reducerar allmänt bildbrus.

**Låg / Medel / Hög / Av** (Standard: Av)

## ■ Förstärkning

Förstärker bildskärpan.

**0 – +12** (Standard : 0)



## HDMI-inställning

Gör inställningar för inställningarna HDMI-ljud ut, HDMI pass-through och HDMI-styrning.

### OBSERVERA

- När "HDMI pass-through" och "HDMI-styrning" är inställd på "På", drar det mer standby-ström. ("HDMI pass-through" (🔌 sid. 202), "HDMI-styrning" (🔌 sid. 204))  
Om enheten inte används under en längre tid bör du dra ut nätkabeln ur vägghuttaget.

## HDMI-ljud ut

Välj målkomponent för HDMI-ljud.

<b>AVR</b> (Standard):	Spela upp genom högtalare anslutna till enheten.
<b>TV:</b>	Spela upp genom TV ansluten till enheten.



- När HDMI-styrning-funktionen är aktiverad prioriteras TV:ns ljudinställning. (🔌 sid. 159)
- När strömmen till den här enheten är på och "HDMI-ljud ut" är inställt på "TV" sänds ljudet ut som 2-kanalsljud från HDMI OUT-anlutningen.

## HDMI pass-through

Väljer hur den här enheten skickar HDMI-signaler till HDMI-utgången i standby-läge.

<b>På:</b>	Skickar vald HDMI-ingång genom den här enhetens HDMI-utgång när den här enheten är i standby-läge.
<b>Av</b> (Standard):	Inga HDMI-signaler skickas genom den här enhetens HDMI-utgång i standby-läge.



## ■ Pass-through-källa

Väljer HDMI-anlutningen som tar emot HDMI-signaler när den är i standby.

<b>Senaste (Standard):</b>	Den senast använda ingångskällan går in i standby-läget.
----------------------------	--

<b>CBL/SAT / DVD / Blu-ray / Media Player / Game / AUX / 8K / TV Audio / CD*:</b>	Skicka igenom den valda ingångskällan.
---	--

\*"Pass-through-källa" kan anges när någon av HDMI-anlutningarna har tilldelats "CD" som ingångskälla i inställningen "Ingångstilldelning". (🔧 sid. 216)



- "Pass-through-källa" kan ställas in när "HDMI-styrning" är inställd på "På" eller "HDMI pass-through" är inställd på "På". ("HDMI pass-through" (🔧 sid. 202), "HDMI-styrning" (🔧 sid. 204))

## ■ Välj källa via fjärrk.

Ställ in om du vill tillåta att denna enhet slås på av ingångsväljaren på fjärrkontrollen när denna enhet är i standby.

<b>Ström på + käll (Standard):</b>	Strömmen till denna enhet slås på och ingångskällan ändras.
------------------------------------	---

<b>Välj end. Källa:</b>	HDMI-ingångskällan ändras medan denna enhet är i standby. Enhetens strömindikator blinkar när ingångsväljaren på fjärrkontrollen trycks.
-------------------------	--



- "Välj källa via fjärrk." kan ställas in när "HDMI-styrning" är inställd på "På" eller "HDMI pass-through" är inställd på "På". ("HDMI pass-through" (🔧 sid. 202), "HDMI-styrning" (🔧 sid. 204))



## ■ HDMI-styrning

Du kan koppla ihop funktioner med enheter som är anslutna till HDMI och som är kompatibla med HDMI-styrning.

<b>På:</b>	Använda HDMI-styrning-funktionen.
<b>Av (Standard):</b>	Använd inte HDMI-styrning-funktionen.



- Om du använder HDMI-styrning-funktionen sk du ansluta en TV som är kompatibel med HDMI-styrning till HDMI MONITOR 1-anslutningen.
- Se användarmanualen för varje ansluten komponent för att kontrollera inställningarna.
- För information om HDMI-styrning-funktionen, se "HDMI-styrning-funktion". (📖 sid. 159)

### OBSERVERA

- Om inställningarna för "HDMI-styrning" har ändrats, stäng av och sätt på strömmen till de anslutna enheterna efter ändringen.

## ■ ARC

På TV:n som har anslutits till HDMI MONITOR 1-anslutningen väljer du om du vill ta emot ljud från TV:n via HDMI.

<b>På:</b>	Använda ARC-funktionen.
<b>Av (Standard):</b>	Använd inte ARC-funktionen.



- Du kan justera klockan på den här enheten med TV-fjärrkontrollen.
- Om funktionen används måste TV:n vara kompatibel med ARC (Audio Return Channel) och ha HDMI-styrning-funktionen aktiverad.
- Om "HDMI-styrning" är vald till "På" ändras "ARC"-inställningen automatiskt till "På". (📖 sid. 204)

### OBSERVERA

- Om inställningarna för "ARC" har ändrats, stäng av och sätt på strömmen till de anslutna enheterna efter ändringen.
- Om du använder en TV som är kompatibel med eARC-funktionen kan du spela upp ljud via högtalaren som är ansluten till enheten, oavsett vilka inställningar för "ARC" som har valts i menyn.



## ■ Byt till TV Audio

Ställer in automatisk växling till "TV Audio"-ingången när en TV ansluten via HDMI sänder ett lämpligt CEC-kontrollkommando till den här enheten.

<b>På</b> (Standard):	Välj "TV Audio"-ingången automatiskt när ett kommando tas emot från TV:n.
<b>Av:</b>	Välj inte "TV Audio"-ingången automatiskt när ett kommando tas emot från TV:n.



- "Byt till TV Audio" kan ställas in när "HDMI-styrning" är inställt på "På".  
( sid. 204)

## ■ Avstängning

Kopplar ihop enhetens standby-läge till extern utrustning.

<b>Alla</b> (Standard):	Om strömmen till en ansluten TV stängs av, oberoende av ingångskälla, aktiveras standby automatiskt för den här enheten.
<b>Video:</b>	När du har valt en ingångskälla som har tilldelats antingen "HDMI" "COMP" eller "VIDEO" aktiveras standby automatiskt på enheten när du stänger av TV:n. ( sid. 217)
<b>Av:</b>	Den här enheten kan inte kopplas till TV:ns strömförsörjning.



- "Avstängning" kan ställas in när "HDMI-styrning" är inställt på "På".  
( sid. 204)



## ■ Energibesparing

Om "TV-högtalare" är valt som ljudutgång på din TV aktivera standby-läget automatiskt på den här enheten för att minska strömförbrukningen.

Funktionen är aktiverad i följande fall.

- Om "TV Audio" är vald som ingångskälla på den här enheten
- När innehåll spelas upp från en enhet som anslutits via HDMI

**På:** Använda Energibesparing-funktionen.

**Av (Standard):** Använd inte Energibesparing-funktionen.



- "Energibesparing" kan ställas in när "HDMI-styrning" är inställt på "På".  
( sid. 204)

## ■ Smartmeny

Den här funktionen kan användas för att konfigurera enhetens inställningar, välja en ingångskälla och ställa in internetradiostationer via tv-fjärrkontrollen.

**På:** Använda Smartmeny-funktionen.

**Av:** Använd inte Smartmeny-funktionen.



- "Smartmeny" kan ställas in när "HDMI-styrning" är inställt på "På".  
( sid. 204)

### OBSERVERA

- Om inställningarna för "Smartmeny" har ändrats, stäng av och sätt på strömmen till de anslutna enheterna efter ändringen.
- Smartmeny-funktionen kanske inte fungerar beroende på hur TV:n har ställts in. I detta fall ställer du in "Smartmeny" på "Av".



## Utgångsinställningar

Göra inställningar för videoutgången.



- Kan ställas in när "HDMI", "COMP" eller "VIDEO" tilldelas respektive ingångskälla. (☞ sid. 217)
- "Upplösning", "Skärpa", "Progressivt läge" och "Sidförhållande" kan ställas in när "i/p-scaler" har ställs på något annat än "Av". ("Upplösning" (☞ sid. 209), "Skärpa" (☞ sid. 209), "Progressivt läge" (☞ sid. 210), "Sidförhållande" (☞ sid. 210))
- "Utgångsinställningar" kan inte ställas in när 4K- eller 8K-signaler matas in.
- Det är inte möjligt att ställa in "Videoläge", "i/p-scaler", "Upplösning", "Skärpa", "Progressivt läge" och "Sidförhållande" när ljudläget är inställt på "IMAX DTS" eller "IMAX DTS:X". ("Videoläge" (☞ sid. 208), "i/p-scaler" (☞ sid. 208), "Upplösning" (☞ sid. 209), "Skärpa" (☞ sid. 209), "Progressivt läge" (☞ sid. 210), "Sidförhållande" (☞ sid. 210))
- Inställningarna för "Videoomvandling", "Videoläge", "i/p-scaler", "Upplösning", "Skärpa", "Progressivt läge" och "Sidförhållande" sparas för varje ingångskälla. ("Videoomvandling" (☞ sid. 208), "Videoläge" (☞ sid. 208), "i/p-scaler" (☞ sid. 208), "Upplösning" (☞ sid. 209), "Skärpa" (☞ sid. 209), "Progressivt läge" (☞ sid. 210), "Sidförhållande" (☞ sid. 210))

## ■ HDMI Videoutgång

Väljer vilken HDMI-utgång som ska användas.

**Auto (två skärmar)**  
(Standard):

En TV som är ansluten till kontakten HDMI MONITOR 1- eller HDMI MONITOR 2-anslutning identifieras automatiskt och denna TV-anslutningen används.

**Skärm 1:**

En TV som är ansluten till HDMI MONITOR 1-anslutning används alltid.

**Skärm 2:**

En TV som är ansluten till HDMI MONITOR 2-anslutning används alltid.



- Om både HDMI MONITOR 1- och HDMI MONITOR 2-anslutningarna är anslutna och "Upplösning" inställt på "Automatisk" matas signalerna ut med en upplösning som är kompatibel med båda TV-apparaterna. (☞ sid. 209) Om "Upplösning"-inställningen i menyn inte är vald till "Automatisk" ska upplösningen i "Video" - "HDMI monitor 1" och "HDMI monitor 2" ställas in på en som är kompatibel med båda TV-apparaterna. (☞ sid. 275)
- Du kan se vilka upplösningar som är kompatibla med din TV-apparat på "HDMI monitor 1" och "HDMI monitor 2". (☞ sid. 275)
- När flera Dolby Vision-TV-apparater är anslutna är signalen bara optimal på en TV. En TV som är kopplad till HDMI MONITOR 1-anslutningen prioriteras alltid.



## ■ Videoläge

Konfigurera videobearbetningsmetoden efter innehållet i filmen.

<b>Automatisk</b> (Standard):	Behandla video automatiskt baserat på informationen om HDMI-innehållet.
<b>Spel:</b>	Behandla alltid video som spelinnehåll. Minimera den fördröjning som uppstår mellan bilden och knapptryckningarna på kontrollen till spelkonsolen.
<b>Film:</b>	Utför bildbearbetning som passar för annat än spel.



- Om "Videoläge" har angetts till "Automatisk" ändras läget beroende på det inkommande innehållet.

## ■ Videoomvandling

Den inkommande videosignalen konverteras automatiskt i enlighet med den anslutna TV: n. (📖 sid. 324)

<b>På</b> (Standard):	Videosignalen konverteras.
<b>Av:</b>	Videosignalen konverteras inte.

## ■ i/p-scaler

Välj om videoingångssignalen ska bearbetas med i/p-scaler. i/p-scaler konverterar upplösningen hos videoingångssignalen till det som valts i "Upplösning". (📖 sid. 209)

<b>Analog</b> (Standard):	Använd funktionen i/p-scaler för HDMI-videosignaler.
<b>Analog &amp; HDMI:</b>	Använd funktionen i/p-scaler för analoga videosignaler och HDMI-videosignaler.
<b>HDMI:</b>	Använd funktionen i/p-scaler för HDMI-videosignaler.
<b>Av:</b>	Använd inte i/p-scaler-funktionen.





## ■ Upplösning

Ställ in utsignalens upplösning. Du kan ställa in "Upplösning" separat för HDMI-utmatning av den analoga videoinmatningen och HDMI-inmatningen.

### **Automatisk** (Standard):

Antalet pixlar som TV:n som är ansluten till HDMI MONITOR OUT stöder upptäcks automatiskt och den lämpliga upplösningen på utsignalen ställs in.

**480p/576p / 1080i /  
720p / 1080p /  
4K / 8K:**

Ställ in utsignalens upplösning.



- När "i/p-scaler" ställts in på "Analog & HDMI" kan både den analoga videosignalens och HDMI-signalens upplösning ställas in. (📖 sid. 208)
- Mer information om uppskalning finns i "Videokonverteringsfunktion" (📖 sid. 325).

## ■ Skärpa

Aktiverar funktionen för skärpa som förstärker bildernas kanter när videon skalas upp till 4K eller 8K.

### **På:**

Aktiverar den videoförbättrande funktionen för skärpa för att återge bildkantskonturer som är optimerade för konvertering av standardvideo med lägre upplösning till 4K eller 8K.

### **Av**

(Standard):

Inaktiverar den videoförbättrande funktionen för skärpa.



- Den här inställningen kan anges om "i/p-scaler" har ställs på något annat än "Av". (📖 sid. 208)
- Vi rekommenderar att du endast använder funktionen för skärpa när tv:ns skärpa är inställd på 0.



## ■ Progressivt läge

Ange lämplig progressiv konverteringsmetod för källans videosignal.

<b>Automatisk (Standard):</b>	Videomaterialet detekteras automatiskt och lämpligt läge ställs in.
<b>Video:</b>	Välj passande läge för videouppspelning.
<b>Video och film:</b>	Välj passande läge för video- och 30 bildersavspelning.



- Den här inställningen kan anges om "i/p-scaler" har ställs på något annat än "Av". (🔍 sid. 208)

## ■ Sidförhållande

Ställ in bildförhållandet för videoutgångssignaler till HDMI.

<b>16:9 (Standard):</b>	Skicka signal med bildförhållandet 16:9.
<b>4:3:</b>	Utgång med 4:3 bildläge med svarta sidor på en 16:9 TV-skärm. (utom för 480p-/576p-utgång)



- Den här inställningen kan anges om "i/p-scaler" har ställs på något annat än "Av". (🔍 sid. 208)



## Komponentvideo Ut

Ställ in den zon som komponentvideoutgången är tilldelad till.

<b>MAIN ZONE</b> (Standard):	Tilldelar komponentvideoutgången till MAIN ZONE.
<b>ZONE2:</b>	Tilldelar komponentvideoutgången till ZONE2.

## Skärmvisning

Välj inställningar för användargränssnittet i skärmvisning.

### ■ Volym

Anger var volymnivån ska visas.

**Lägsta**  
(Standard): Visa nederst.

**Högsta:** Visa överst.

**Av:** Stäng av visningen.



- Ställ in på "Högsta" om det är svårt att se huvudvolymdisplayen när kodad textning eller filmtextning används.

### ■ Information

Visar funktionsstatusen temporärt när du byter ljudkälla.

**På**  
(Standard): Slå på visningen.

**Av:** Stäng av visningen.



## ■ Nu spelas

Anger visningstiden för uppspelningsdisplayen när ingångskällan är "HEOS Music".

<b>Alltid på</b> (Standard):	Visning hela tiden.
<b>Auto av:</b>	Visning i 30 sekunder efter användning.

## Skärmläckare

Välj skärmläckarinställning.

En skärmläckare aktiveras om ingen åtgärd utförs på mer än 5 minuter och ingen videosignal matas in eller när samma skärm (t.ex. konfigurationsmenyn) visas.

Använd  $\triangle \nabla \triangleleft \triangleright$  för att stänga skärmläckaren.

<b>På:</b>	Slår på skärmläckaren.
------------	------------------------

<b>Av</b> (Standard):	Stänger av skärmläckaren.
--------------------------	---------------------------



- Skärmläckaren aktiveras i följande fall.
  - När konfigurationsmenyn visas
  - När ingen videosignal matas in
  - När skärmen för nätverks-, USB- eller Bluetooth-uppspelning visas
- Stöd för funktionen kommer att finnas via en uppdatering av den fasta programvaran.



## Format för 4K/8K-sign.

Konfigurera formatet på 4K- och 8K-signalerna som spelas upp av denna enhet om TV-apparaten eller uppspelningsenheten som är ansluten till enheten har stöd för HDMI 4K- eller 8K-signaler.

### ■ Format för 4K/8K-sign.

Konfigurera formatet på 4K- och 8K-signalerna som spelas upp av denna enhet.

#### Standard:

Väljs om din TV och dina uppspelningsenheter har stöd för videosignaler i 4K 60p 4:2:0 8-bit.

#### Förbättrat (Standard):

Väljs om din TV, dina uppspelningsenheter och kablar har stöd för högkvalitetsvideosignaler i 4K 60p 4:4:4 8-bit, 4:2:2 eller 4:2:0 10-bit.

#### 8K Förbättrat:

Väljs om din TV, dina uppspelningsenheter och kablar har stöd för högkvalitetsvideosignaler i 8K 60p eller 4K 120p.

[Förhållandet mellan "Format för 4K/8K-sign."-inställningen och upplösningar som stöds]

Upplösningsstöd	Färgbredd	Pixeldjup	Format för 4K/8K-sign.		
			Standard	Förbättrat	8K Förbättrat
4K 24p, 4K 30p, 4K 25p	RGB / YCbCr 4:4:4	8 bitar	✓	✓	✓
		10, 12 bitar	–	✓	✓
	YCbCr 4:2:2	12 bitar	✓	✓	✓
4K 60p, 4K 50p	YCbCr 4:2:0	8 bitar	✓	✓	✓
		10, 12 bitar	–	✓	✓
	RGB / YCbCr 4:4:4	8 bitar	–	✓	✓
		10, 12 bitar	–	–	✓
	YCbCr 4:2:2	12 bitar	–	✓	✓
4K 120p, 4K 100p	YCbCr 4:2:0	8-, 10-, 12-bit	–	–	✓
		8, 10 bitar	–	–	✓
	RGB / YCbCr 4:4:4	8, 10 bitar	–	–	✓
	YCbCr 4:2:2	12 bitar	–	–	✓
8K 24p, 8K 30p, 8K 25p	YCbCr 4:2:0	8-, 10-, 12-bit	–	–	✓
		8, 10 bitar	–	–	✓
	RGB / YCbCr 4:4:4	8, 10 bitar	–	–	✓
	YCbCr 4:2:2	12 bitar	–	–	✓
8K 60p, 8K 50p	YCbCr 4:2:0	8-, 10-bit	–	–	✓





- När denna inställning är "Förbättrat" rekommenderar vi att du använder en "Premium High Speed HDMI Cable" eller "Premium High Speed HDMI Cable with Ethernet" som har en "HDMI Premium Certified Cable"-etikett på produktförpackningen.
- När denna inställning är "8K Förbättrat" rekommenderar vi att du använder en "Ultra High Speed 48 Gbps HDMI cable".
- När denna inställning är "Förbättrat" eller "8K Förbättrat" ska du konfigurera inställningarna på TV-apparaten eller uppspelningsenheten så att de överensstämmer med denna inställning.
- När denna inställning är "Förbättrat" eller "8K Förbättrat" kan det hända att videosignalen inte matas ut korrekt beroende på den anslutna uppspelningsenheten eller HDMI-kabeln. Ändra i så fall inställningen till "Standard".
- "Anpassat" visas som inställningspost om våra servicetekniker eller montörer har konfigurerat HDMI-signalfORMATET på enheten.
- "Format för 4K/8K-sign." kan också ställas in på följande sätt. Menyskärmen visas emellertid inte. Titta på skärmen när du konfigurerar inställningen.
  - Håll huvudenhetens ZONE SELECT och STATUS nedtryckta samtidigt i minst 3 sekunder.  
" \*Video Format <PAL>" visas på skärmen.
  - Tryck  $\nabla$  på huvudenheten.  
"4K/8K Format <Enhanced>" visas på displayen.
  - Använd  $\triangleleft$  eller  $\triangleright$  på huvudenheten för att välja Format för 4K/8K-sign..
  - Tryck på ENTER på huvudenheten för att slutföra inställningen.

## HDCP-inställningar

Ställer in HDCP-versionen för varje HDMI-ingångskälla.

Video kanske inte matas ut beroende på vilken HDCP-version din spelare och TV har.

Om detta problem inträffar använder du den här inställningen för att välja en version av HDCP. Då kan video eventuellt matas ut.

<b>Automatisk (Standard):</b>	Tillämpar automatiskt en HDCP-version på enheten beroende på TV-apparat.
<b>1.4:</b>	Fixerar HDCP-versionen på enheten till 1.4.
<b>2.3:</b>	Fixerar HDCP-versionen på enheten till 2.3.



- "Anpassat" visas som inställningspost om våra servicetekniker eller montörer har konfigurerat HDCP-versionen på enheten.



## TV-format

Ställ in formatet på videosignalen som ska skickas till TV:n som du använder.

### ■ Format

---

**PAL**  
(Standard):                      Välj PAL-utsignal.

---

**NTSC:**                              Välj NTSC-utsignal.

---



- "Format" kan också ställas in på följande sätt. Menyskärmen visas emellertid inte. Nedan följer displayinnehållet för att göra inställningen.

1. Håll huvudenhetens STATUS och ZONE SELECT nedtryckta samtidigt i minst 3 sekunder.

"\*Video Format <PAL>" visas på skärmen.

2. Använd < eller > på huvudenheten och ange formatet för videosignalen.
3. Tryck på ENTER på huvudenheten för att slutföra inställningen.

#### OBSERVERA

- När ett annat format än videoformat för ansluten TV ställs in, kommer inte bilden att visas korrekt.



# Ingångar

Gör inställningarna för uppspelning av ingångskälla.

Du behöver inte ändra inställningarna för att använda enheten. Gör inställningar vid behov.

## Ingångstilldelning

Genom att ansluta ingångskällor enligt markeringarna på enhetens A/V-ingångar kan du helt enkelt trycka på en ingångsväljare för att spela upp ljud eller video från en ansluten enhet.

Ändra tilldelningen av HDMI-ingångsanslutningen, anslutningen för digitalt ljud, anslutningen för analogt ljud, anslutningen för komponentvideo och anslutningen för video om du ansluter en källa som inte överensstämmer med vad som står på ingångsanslutningen för ljud/bild på den här enheten.

Ställer in ljudingångsläge för varje "INPUT MODE"-källa. "AUTO" rekommenderas normalt för denna inställning. Detta upptäcker och spelar automatiskt upp signaler till den här enheten i följande prioriteringsordning: HDMI > DIGITAL > ANALOG.



- Alternativen har följande standardinställningar.

Ingångskälla	Ingångsanslutning				INPUT MODE
	HDMI	DIGITAL	ANALOG	VIDEO	
CBL/SAT	1	COAX1	1	VIDEO1	AUTO
DVD	2	COAX2	2	COMP1	AUTO
Blu-ray	3	–	3	VIDEO2	AUTO
Media Player	4	OPT2	4	COMP2	AUTO
Game	5	–	5	VIDEO3	AUTO
AUX	FRONT	–	FRONT	FRONT	AUTO
8K	7(8K)	–	–	–	HDMI
TV Audio	–	OPT1	–	COMP3	DIGITAL
CD	–	–	6	–	ANALOG

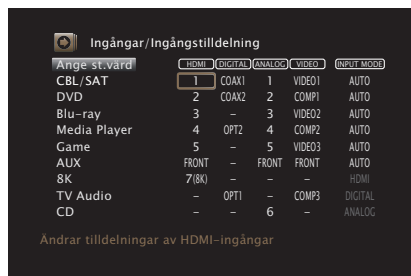



## ❑ Observera följande om du använder set-top-box/satellitbox till TV:n

När du använder den digitala ljudutgången på TV:n/satellitboxen:

För att spela upp videosignalen som har tilldelats "HDMI" tillsammans med ljudsignalen som tilldelats "Ingångstilldelning"-"DIGITAL" behöver du även välja "DIGITAL" i "INPUT MODE".



- Samma ingångsanslutning kan tilldelas till flera ingångskällor. Du kan exempelvis tilldela samma HDMI-ingångsanslutning till flera källor för att kunna använda respektive ingångskälla tillsammans med analogt eller digitalt ljud som du önskar. I sådana fall ska du ställa in ljudanslutningen för uppspelning under "INPUT MODE".

## ■ HDMI

Ställ in detta för att ändra de HDMI-kontakter som ingångskällorna är tilldelade.

**1 / 2 / 3 / 4 / 5 / 6 / 7(8K) / FRONT:** Tilldela en HDMI-ingång till den valda ingångskällan.

-: Tilldela ingen HDMI-ingång till den valda ingångskällan.



- Endast "HDMI7" kan tilldelas "8K"-ingångskällan.
- Om "HDMI-styrning" eller "ARC" är valt till "På" i menyn kan inte "HDMI" tilldelas till "TV Audio". ("HDMI-styrning" (🔊 sid. 204), "ARC" (🔊 sid. 204))
- eARC-funktionen fungerar inte när "HDMI" är inställt som ingångskälla för "TV Audio".

## ■ DIGITAL

Ställ in följande om du vill tilldela de digitala ljudingångarna till andra ingångskällor.

**COAX1 (Koaxial) / COAX2 / OPT1 (Optisk) / OPT2:** Tilldela en digital ljudingång till den valda ingångskällan.

-: Tilldela inte en digital ljudingång till den valda ingångskällan.

## ■ ANALOG

Ställ in detta för att ändra de analoga ljudingångsanslutningarna som ingångskällorna är tilldelade.

**1 / 2 / 3 / 4 / 5 / 6 / FRONT:** Tilldela en analog ljudingång till den valda ingångskällan.

-: Tilldela inte en analog ljudingång till den valda ingångskällan.

## ■ VIDEO

Ställ in detta för att ändra komponentvideokontakterna och kompositvideokontakterna som ingångskällorna är tilldelade till.

**COMP1 (Komponentvideo) / COMP2 / COMP3 / VIDEO1 / VIDEO2 / VIDEO3 / FRONT:** Tilldela videoingången till den valda ingångskällan.

-: Tilldela ingen videoingång till den valda ingångskällan.





## ■ INPUT MODE

Ställ in ljudingångslägen för varje ingångskälla. För normal användning rekommenderar vi att du ställer in ljudingångsläget på "AUTO".

<b>AUTO</b> (Standard):	Identifiera insignalen automatiskt och starta uppspelningen.
<b>HDMI:</b>	Spela endast signaler från HDMI-ingång.
<b>DIGITAL:</b>	Spela endast signaler från digital ljudingång.
<b>ANALOG:</b>	Spela endast signaler från analog ljudingång.
<b>7.1CH IN:</b>	Endast signaler från 7.1CH IN-anlutningen spelas upp.



- Em -indikator lyser på displayen när digitala signaler sänds in korrekt. Om -indikatorn inte tänds, kontrollera "Ingångstilldelning" och anslutningarna. ( sid. 216)
- Om "HDMI-styrning" ställs in på "På", och en TV som är kompatibel med ARC ansluts via HDMI MONITOR 1-anlutningarna är ingångsläget med ingångskällan "TV Audio" fast inställd på ARC.
- När en eARC-kompatibel tv ansluts till HDMI MONITOR 1-uttaget läses ingångsläget vars ingångskälla är "TV Audio" till eARC.
- Det går inte att ställa in ljudläget om ingångsläget är "7.1CH IN".

## ■ Ange st.värd

Inställningarna för "Ingångstilldelning" återställs till standardinställningarna.



## Byt namn på källa

- Byter displaynamn på ingångskällan.  
När namnet har ändrats visas det på displayen och i menyskärmarna på den här enheten.
- Om enhetens namn kan hämtas från en ansluten HDMI-enhet ändras displaynamnet automatiskt.  
Använd denna funktion för att ändra namn efter behov när enheten du använder är en annan än ingångskällan på den här enheten.

**CBL/SAT / DVD / Blu-ray /  
Media Player / Game /  
AUX / 8K / TV Audio /  
CD / Phono / Tuner:**

Byt displaynamn för ingångskällan.

**Ange st.värd:**

Inställningarna för "Byt namn på källa"  
återställs till standardinställningarna.



- Upp till 16 tecken kan anges.

## Dölj källor

Ta bort ingångskällor som inte används från displayen.

**Visa**  
(Standard):

Använd denna källa.

**Dölj:**

Använd inte denna källa.



## Källnivå

Den här funktionen korrigerar uppspelningsnivån på den valda ingångskällans ljudingång.

Använd den här inställningen om det finns olikheter i ingångsvolymnivåer mellan de olika källorna.

### ■ Källnivå

#### När ingångskällan är inställd på "HEOS Music"

---

-12 dB – +12 dB (Standard : 0 dB)

---

### ■ Analoga ingångar / Digitala ingångar

#### När ingångskällan är inställd på något annat än "HEOS Music"

---

-12dB – +12dB (Standard: 0dB)

---



- Analog ingångsnivå kan ställas in separat för ingångskällor som du har tilldelat "ANALOG" i "Ingångstilldelning". (📖 sid. 216)
- Digital ingångsnivå kan ställas in separat för ingångskällor som du har tilldelat "DIGITAL" i "Ingångstilldelning". (📖 sid. 216)
- "Källnivå"-inställningarna sparas för varje ingående källa.



# Högtalare

De akustiska egenskaperna hos de anslutna högtalarna och lyssnarummet mäts och de optimala inställningarna görs automatiskt. Detta kallas "Audyssey®-inställningar".

Du behöver inte utföra Audyssey®-inställningar om du redan har utfört "Högtalarkalibrering" i "Inställningsguide".

Använd "Manuell inställning" på menyn om du vill ställa in högtalarna manuellt. (📖 sid. 232)

## Audyssey®-inställningar

För att mäta placerar du mikrofonen för inställning och mätning på flera ställen i avlyssningsområdet. För bästa resultat rekommenderar vi att du mäter från sex eller fler olika positioner så som visas i illustrationen (upp till åtta positioner).

När du mäter på den andra och efterföljande positionen ska du montera mikrofonen för inställning och mätning inom 60 cm från den första mätpositionen (första lyssningspositionen).



- Om du utför Audyssey®-inställningar aktiveras funktionerna Audyssey MultEQ® XT32, Audyssey Dynamic EQ®, Audyssey Dynamic Volume® och Audyssey LFC™. (📖 sid. 195)

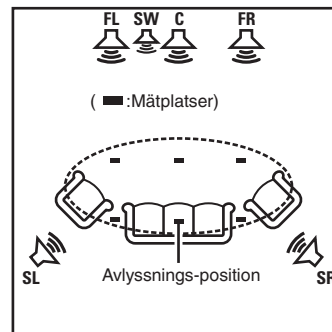

- FL** Fronthögtalare (V)
- FR** Fronthögtalare (H)
- C** Mitthögtalare
- SW** Subwoofer
- SL** Surroundhögtalare (V)
- SR** Surroundhögtalare (H)



## ■ Angående grundläggande avlyssningsposition

Den centrala avlyssningsplatsen avser den mest centrala platsen där man normalt sitter när man är i lyssningsmiljön. Placera mikrofonen på den vanligaste avlyssningspositionen innan du påbörjar Audyssey®-installationen.

Audyssey MultEQ® XT32 använder mätningar från den här positionen för att räkna ut högtalaravstånd, nivå, polaritet och den optimala delningsfrekvensen för subwoofern.

## ■ Om Audyssey Sub EQ HT™

Audyssey Sub EQ HT™ skapar en perfekt integrering mellan två subwoofers genom att först kompensera för nivå- och fördröjningsskillnader och sedan applicera Audyssey MultEQ® XT32 gemensamt på båda subwoofers.

För att använda Audyssey Sub EQ HT™ måste du välja "Mät (2 högt.)" i "Välj kanal". (👉 sid. 224).

### OBSERVERA

- Gör rummet så tyst som möjligt. Bakgrundsljud kan påverka mätningarna i rummet. Stäng fönster och stäng av elektroniska enheter (radioapparater, luftkonditionerare, lysrör osv.) Mätningarna kan påverkas av de ljud som sänds ut av sådana enheter.
- Placera under mätningsprocessen mobiltelefoner utanför lyssningsrummet. Mobiltelefonsignaler kan avbryta mätningarna.
- Stå inte mellan högtalarna och mikrofonen medan du mäter och ta bort eventuella hindrande föremål. Montera dessutom mikrofonen för inställning och mätning minst 50 cm från väggen. Om detta inte efterföljs blir resultaten felaktiga.
- Under mätningen hörs testtoner från högtalare och subwoofers men det är normalt. Om det finns bakgrundsljud i rummet ökar volymen på testtonerna.
- Om du använder VOLUME ▲▼ på fjärrkontrollen eller VOLUME på huvudenheten under mätningen avbryts mätningen.
- Mätningar kan inte göras när hörlurar är anslutna. Koppla ur hörlurarna innan du utför Audyssey®-inställningar.



## Procedur för högtalarinställning (Audyssey®-inställningar)

Förberedelse



Mätning



Beräkna & lagra



Testa



Klar

### 1 Anslut mikrofonen för ljudkalibrering till det medföljande mikrofonstativet eller annat stativ och montera dessa på din främsta avlyssningsposition.

När du monterar mikrofonen för ljudkalibrering ska spetsen riktas mot taket och höjden ska vara den samma som lyssnarens öron då den sitter ner.

### 2 Om du använder en subwoofer som klarar av följande inställningar, väljer du inställningarna nedan.

#### Vid användning av en subwoofer med ett direktläge

Ställ in direktläget på "På" och inaktivera volymjusteringen och inställningen för delningsfrekvens.

#### Vid användning av en subwoofer utan ett direktläge

Gör följande inställningar:

- Volym : i positionen klockan 12
- Delningsfrekvens : Maximal/högsta frekvens
- Lågpassfilter : Av
- Standby-läge : Av



### 3 Anslut mikrofonen för inställning och mätning till SETUP MIC-uttaget på den här enheten.

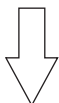
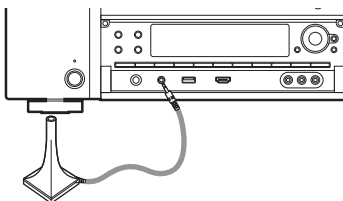

När du ansluter mikrofonen för ljudkalibrering visas följande skärm.



### 4 Välj “Starta” och tryck på ENTER.

Med Audyssey®-inställningar kan du även göra följande inställningar.

- **Först.tilldelning**

Signalerna från högtalaranslutningarna SURROUND BACK, HEIGHT1, HEIGHT2 och HEIGHT3/FRONT WIDE kan växlas enligt högtalarmiljö. (“Först.tilldelning” (🔊 sid. 232))

- **Välj kanal**

Om kanaler som inte ska användas ställs in i förväg hoppas mätningen för den inställda kanalen över och mätningen kan klaras av snabbare. Du kan också ändra antalet bakre surroundhögtalare och subwoofers.

- **Inställn. av Dolby-högt.**

Ställ in avståndet mellan Dolby Atmos Enabled-högtalaren och taket.

Detta kan ställas in vid användning av de främre Dolby Atmos Enabled-, surround Dolby Atmos Enabled- eller bakre Dolby Atmos Enabled-högtalarna.

### 5 Följ instruktionerna på skärmen och tryck på “Nästa” för att gå vidare.



## 6 När följande skärm visas väljer du “Starta test” och trycker sedan på ENTER.

Påbörja mätningen på den första positionen.



- Mätningen tar några minuter.

### OBSERVERA

- Om “Varning!” visas på TV-skärmen:
  - Gå till “Felmeddelanden” (🔊 sid. 229). Kontrollera alla relaterade poster och utför de nödvändiga procedurerna.
  - Om volymnivån för subwoofern inte är lämplig visas ett felmeddelande. Se “Nivåfelmeddelande för subwoofer och hur du gör en justering” (🔊 sid. 230).

## 7 När den detekterade högtalaren visas väljer du “Nästa” och trycker sedan på ENTER.



## 8 Flytta mikrofonen för inställning och mätning till position 2, välj “Fortsätt” och tryck därefter på ENTER.

Mätningen av den andra punkten påbörjas.

Du kan mäta från upp till åtta olika positioner.



### Avsluta Audyssey®-inställningar

- ① Tryck på BACK för att visa popupskrmen.
- ② Tryck på ◀ för att välja “Ja”, tryck därefter på ENTER.

## 9 Upprepa steg 8, och mät positionerna 3 till 8.



- Tryck på ◀ och välj “Klar” om du vill hoppa över den fjärde och efterföljande avlyssningspositioner. Tryck på ENTER för att fortsätta till steg 11.

## 10 Välj “Fortsätt”, tryck sedan på ENTER.



Starta analys och lagring av mätningsresultaten.

- Analysen tar flera minuter att genomföra.
- Ju fler högtalare och mätpositioner det finns, desto längre tid tar det att utföra analysen.

### OBSERVERA

- Stäng inte av strömmen under tiden mätningsresultaten sparas.

## 11 Gör inställningarna för Audyssey Dynamic EQ® och Audyssey Dynamic Volume®.

Följande skärm visas under analysen. Konfigurera inställningarna efter ditt tycke.

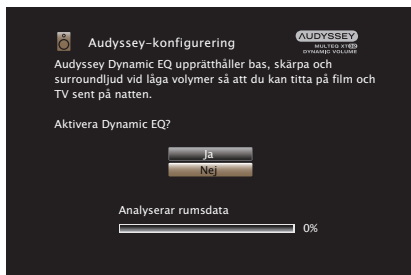

- Dynamic EQ ändrar frekvensresponsen för att motsvara rummets ljudkaraktäristik och mänsklig hörsel så att ljuden hörs även vid låg volym. Detta rekommenderas om du använder enheten med låg volym, t.ex. om du tittar på en film eller ett TV-program mitt i natten.
- Dynamic Volume justeras den utgående volymen till den optimala nivån medan nivån för det ingående ljudet till enheten konstant övervakas. Optimal volymkontroll utförs automatiskt utan någon förlust i den dynamiska kraften eller klarheten i ljudet då, till exempel, volymen plötsligt ökas för reklamavbrott i mitten av TV-program.

## 12 När analysen och lagringen är klar kopplar du ur mikrofonen för ljudkalibrering ur SETUP MIC-uttaget på huvudenheten och trycker sedan på “Nästa”.





- När du utför Audyssey®-konfigurationen för första gången sparas mätdata automatiskt på "Förval 1" under "Högtalarförval".
- Om Audyssey®-konfigurationen redan har utförts visas följande "Högtalarförval"-alternativskärm.

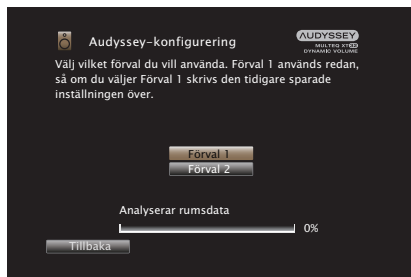

- Se "Högtalarförval" för mer information om Högtalarförval-funktionen. (📖 sid. 254)

## 13 Välj "Information" och tryck på ENTER för att bekräfta mätningresultaten.

- Subwoofers kan mäta ett större avstånd än det aktuella avståndet på grund av ökad elektrisk försening som är vanlig i subwoofers.

### OBSERVERA

- Aktivera inte nya högtalare i högtalarkonfigurationsmenyn efter utförd Audyssey®-konfiguration. Om dessa ändras ska Audyssey®-konfigurationen göras om för att konfigurera optimala equalizerinställningar.



## Felmeddelanden

Ett felmeddelande visas om Audyssey®-inställningarna inte kunde slutföras på grund av högtalarplacering, mätmiljö, osv. Om ett felmeddelande visas ska problemet lösas och mätningen utföras. Stäng av strömmen innan du kontrollerar högtalaranslutningarna.

Exempel	Felorsak	Åtgärder
Inga högtalare kunde hittas.	<ul style="list-style-type: none"> <li>Mikrofonen för inställning och mätning kan inte identifieras.</li> <li>Alla högtalare kunde inte detekteras.</li> </ul>	<ul style="list-style-type: none"> <li>Anslut den medföljande mikrofonen för ljudkalibrering till SETUP MIC-uttaget på den här enheten.</li> <li>Kontrollera högtalaranslutningarna.</li> </ul>
För mycket oväsen i omgivningen, eller för låg nivå	<ul style="list-style-type: none"> <li>Det finns för mycket störningar i rummet.</li> <li>Högtalar- eller subwooferljudet är för lågt.</li> </ul>	<ul style="list-style-type: none"> <li>Stäng av ev apparaten som väsnas eller flytta undan dem.</li> <li>Försök igen när det är tystare.</li> <li>Kontrollera högtalarplaceringarna och den riktning som högtalarna vänder.</li> <li>Justera subwoofervolymen.</li> </ul>
Fram H: Inga	<ul style="list-style-type: none"> <li>Högtalaren som visas kunde inte detekteras.</li> </ul>	<ul style="list-style-type: none"> <li>Kontrollera anslutningarna för den högtalare som visas.</li> </ul>
Fram H: Fas	<ul style="list-style-type: none"> <li>Polariteten för den högtalaren som visas är omkastad.</li> </ul>	<ul style="list-style-type: none"> <li>Kontrollera polariteten för den högtalare som visas.</li> <li>Detta felmeddelande kan visas för vissa högtalarna även fast polariteten har anslutits rätt. Om du är säker på att kablarna är korrekt anslutna, tryck på  för att välja "Ignorera", tryck därefter på ENTER.</li> </ul>



## ■ Felmeddelande för subwoofernivå och hur du gör en justering

Den optimala nivån på varje subwooferkanal för Audyssey®-inställningar-mätning är 75 dB.

Under nivåmätningen av subwoofers visas ett felmeddelande om en subwoofer-nivå ligger utanför 72 – 78 dB.

När du använder en subwoofer med inbyggd förstärkare (aktiv typ) kan volymen på din subwoofer justeras så att nivån är inom intervallet 72–78 dB.

### [ Felmeddelande ]

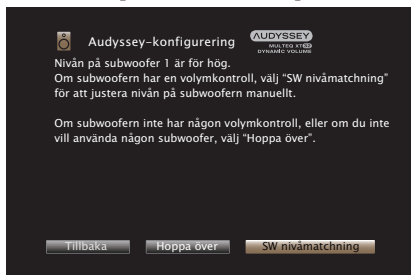

- 1 Välj "SW nivåmatchning" och tryck på ENTER.
- 2 Justera volymkontrollen på din subwoofer så att den mätta nivån hamnar inom 72–78 dB.
- 3 När den uppmätta nivån är inom 72 – 78 dB väljer du "Nästa" och trycker på ENTER.
  - Om du använder två subwoofers startar justeringen av den andra subwoofern. Upprepa tillvägagångssättet från steg 2, 3.



## Hämta inställningar för Audyssey®-inställningar

Om du anger "Återställ" till "Återställ" kan du återgå till mätresultatet för Audyssey®-inställningar (värdet som beräknades genom MultEQ® XT32 vid start) även om du har ändrat de olika inställningarna manuellt.



## Manuell inställning

Gör enligt följande för att utföra högtalarinställningar manuellt eller om du vill ändra de inställningar som valts med den "Audyssey®-inställningar" proceduren.

- Om du aktiverar nya högtalare i högtalarkonfigurationsmenyn efter utförd Audyssey®-konfiguration kommer du inte längre att kunna välja Audyssey MultEQ® XT32, Audyssey Dynamic EQ® eller Audyssey Dynamic Volume®. (☞ sid. 195)
- Ändra följande inställningar:  
Högtalarstorlek (Stora eller Små) / Avstånd / Nivåer / Delningsfilterinställningar inaktiverar inte Audyssey® eller kräver att Audyssey®-konfigurationen görs om.
- "Manuell inställning" kan användas utan att ändra inställningarna. Ställ in vid behov.

## Först.tilldelning

Välj användningsmetod för effektförstärkaren för att överensstämna med ditt högtalarsystem.

### ■ Tilldelningsläge

Välj metod för effektförstärkning.

Du måste konfigurera detaljerade inställningar för högtalarkonfigurationen i enlighet med det valda läget. Välj Tilldelningsläge och konfigurera de berörda detaljerade inställningarna.

#### 13.1 kan:

- Inställning för att använda en 11-kanalig effektförstärkare med den här enheten och en extern strömförstärkare ansluten till PRE OUT för att spela upp 13.1-kanaligt ljud.
- Du kan ansluta högtalare för upp till 11.1 kanaler till MAIN ZONE.

#### 11.1 kan (Standard):

- Inställningar för att tilldela alla effektförstärkare i den här enheten till MAIN ZONE och spela upp 11.1-kanaligt.

#### 9.1 kan + ZON 2:

- Inställning för tilldelning av effektförstärkare i denna enhet för ZONE2 till 2 kanaler.
- Du kan ansluta högtalare för upp till 9.1 kanaler till MAIN ZONE.





**9.1 kan + ZON 3:**

- Inställning för tilldelning av effektförstärkare i denna enhet för ZONE3 till 2 kanaler
- Du kan ansluta högtalare för upp till 9.1 kanaler till MAIN ZONE.

**7.1 kan + ZON 2/3:**

- Inställning för tilldelning av effektförstärkare i denna enhet för ZONE2 och ZONE3 till två olika kanaler vardera.
- Du kan ansluta högtalare för upp till 7.1 kanaler till MAIN ZONE.

**9.1 kan+ZON 2/3-MONO:**

- Inställning för tilldelning av effektförstärkare i denna enhet för ZONE2 och ZONE3 till olika kanaler vardera.
- Du kan ansluta högtalare för upp till 9.1 kanaler till MAIN ZONE.

**9.1 kan (Bi-Amp):**

- Inställning för tilldelning av effektförstärkare i denna enhet för anslutning med fronthögtalare och två förstärkare till 2 kanaler.
- Du kan ansluta högtalare för upp till 9.1 kanaler till MAIN ZONE.

**7.1 kan (Bi-Amp)+ZON 2:**

- Inställning för tilldelning av effektförstärkare i denna enhet för anslutning med fronthögtalare och två förstärkare till 2 kanaler.
- Inställning för tilldelning av effektförstärkare i denna enhet för ZONE2 till 2 kanaler.

**5.1 kan. full bi-amp:**

- Inställning för att tilldela förstärkarna för front-, mitt- och surroundhögtalare i denna enhet till 10 kanaler.
- Du kan ansluta högtalare för upp till 5.1 kanaler till MAIN ZONE.

**9.1 kan + Front B:**

- Inställning för tilldelning av effektförstärkare i denna enhet för anslutning av en andra uppsättning med fronthögtalare.
  - Du kan välja mellan önskade kombinationer av fronthögtalare A och fronthögtalare B.
- Byt fronthögtalare med "Fronthögt."-inställningen. (🔧 sid. 251)

**Förförstärkare:**

- Samtliga högtalare ansluts via en extern effektförstärkare, och den här enheten används som förförstärkare.



## ■ Högtalare för ZON2 / Högtalare för ZON3 / Högtalare för ZON2/3 / Högtalare för bi-ampning / Högtalare för 2-kan. / Högtalare för front B

När "Tilldelningsläge" är inställt på "9.1 kan + ZON 2", "9.1 kan + ZON 3", "9.1 kan+ZON 2/3-MONO", "7.1 kan + ZON 2/3", "9.1 kan (Bi-Amp)" eller "9.1 kan + Front B" i menyn väljer du den högtalaranslutning som kanalerna som den inre förstärkaren har som utgång. (🔊 sid. 232)

**HEIGHT 1:** De tilldelade kanalerna spelas upp från HEIGHT1-högtalaranslutningarna. Höjd-, tak- och Dolby Atmos Enabled-kanaler kan inte användas.

**HEIGHT 2:** De tilldelade kanalerna spelas upp från HEIGHT2-högtalaranslutningarna. Maximalt kan en uppsättning höjd-, tak- och Dolby Atmos Enabled-kanaler användas.

**HEIGHT3/FRONT WIDE (Standard):** De tilldelade kanalerna spelas upp från HEIGHT3/FRONT WIDE-högtalaranslutningarna. Två uppsättningar höjd-, tak- och Dolby-aktiverade högtalare kan användas. Främre sidohögtalare kan inte användas.

## ■ Golv

Välj golvhögtalarnas plats.

**5kan & SB & FB:** Den här layouten kombinerar bakre surround- och fronsidohögtalare med en vanlig 5-kanalig layout.

**5kanaler & SB (Standard):** Den här layouten kombinerar bakre surroundhögtalare med en vanlig 5-kanalig layout.

**5kanaler & FB:** Den här layouten kombinerar en fronsidohögtalare med en vanlig 5-kanalig layout.

**5kanaler:** Det här är en vanligt 5-kanalig layout som använder fronthögtalare, mitthögtalare och surroundhögtalare.



## ■ Höjd

### □ Höjdhögt.

Ange antalet höjd- och takhögtalare som används i MAIN ZONE.

<b>Inga:</b>	Använder inga tak- eller höjdhögtalare.
<b>2kanaler:</b>	Använder ett par (två) höjdhögtalare eller takhögtalare.
<b>4kanaler (Standard):</b>	Använder två par (fyra) höjdhögtalare eller takhögtalare.
<b>5kanaler:</b>	Använder fem höjd- eller takhögtalare.
<b>6kanaler:</b>	Använder sex höjd- eller takhögtalare.



- Välj inställningen "5kanaler" eller högre när övre surround- eller mitthöjdhögtalare används.

### □ Dolby-högt.

Ange antalet Dolby Atmos Enabled-högtalare som används i MAIN ZONE.

<b>Inga (Standard):</b>	Använder inga Dolby Atmos Enabled-högtalare.
<b>2kanaler:</b>	Kräver en uppsättning av (två) Dolby Atmos Enabled-högtalare.
<b>4kanaler:</b>	Använder två par (fyra) Dolby Atmos Enabled-högtalare.
<b>6kanaler:</b>	Använder tre uppsättningar av (sex) Dolby Atmos Enabled högtalare.



## Layout

Ställ in högtalarlayouten när du installerar en uppsättning (2 kanaler) av höjd-, tak- eller Dolby Atmos Enabled-högtalare.

Systemen som kan väljas varierar beroende på kombinationen av "Tilldelningsläge" och "Golv" i menyn. ("Tilldelningsläge" (sid. 232), "Golv" (sid. 234))

Inställningar			AUDIO OUT-anslutningar		
Höjdhögt.	Dolby-högt.	Layout	HEIGHT 1	HEIGHT 2	HEIGHT 3/FRONT WIDE
Inga	Inga	-	-	-	-
2kanaler	Inga	Främre höjd	Främre höjd	-	-
		Främre topp	Främre topp	-	-
		Mittersta topp	Mittersta topp	-	-
		Bakre topp	Bakre topp	-	-
		Bakre höjd	Bakre höjd	-	-
Inga	2kanaler	Främre Dolby	Främre Dolby	-	-
		Surround Dolby	Surround Dolby	-	-
		Bakre Dolby *	Bakre Dolby	-	-

\* Detta kan väljas när bakre surroundhögtalare används. Ställ in "Golv" i menyn på "5kanaler & SB" eller "5kan & SB & FB". (sid. 234)



## □ Främre / Mitterst / Bakre

Ställ in högtalarlayouten när du installerar två uppsättningar (4 kanaler) eller fler av höjd-, tak- eller Dolby Atmos Enabled-högtalare. Systemen som kan väljas varierar beroende på kombinationen av "Tilldelningsläge" och "Golv" i menyn. ("Tilldelningsläge" (☞ sid. 232), "Golv" (☞ sid. 234))

Inställningar			AUDIO OUT-anslutningar					
Höjdhögt.	Dolby-högt.	OBSERVERA	Främre	Mitterst	Bakre	HEIGHT 1	HEIGHT 2	HEIGHT 3/ FRONT WIDE
2kanaler	2kanaler		Främre Dolby	-	Bakre topp	Främre Dolby	Bakre topp	-
			Främre Dolby	-	Bakre höjd	Främre Dolby	Bakre höjd	-
			Främre höjd	-	Surround Dolby	Främre höjd	Surround Dolby	-
			Främre höjd	-	Bakre Dolby*1	Främre höjd	Bakre Dolby	-
			Främre topp	-	Surround Dolby	Främre topp	Surround Dolby	-
			Främre topp	-	Bakre Dolby*1	Främre topp	Bakre Dolby	-
4kanaler	Inga		Främre höjd	-	Mittersta topp	Främre höjd	Mittersta topp	-
			Främre höjd	-	Bakre topp	Främre höjd	Bakre topp	-
			Främre höjd	-	Bakre höjd*2	Främre höjd	Bakre höjd	-
			Främre höjd	-	Surr. höjd	Främre höjd	Surr. höjd	-
			Främre topp	-	Bakre topp	Främre topp	Bakre topp	-
			Främre topp	-	Bakre höjd	Främre topp	Bakre höjd	-
			Mittersta topp	-	Bakre höjd	Mittersta topp	Bakre höjd	-



Inställningar						AUDIO OUT-anslutningar		
Höjdhögt.	Dolby-högt.	OBSERVERA	Främre	Mitterst	Bakre	HEIGHT 1	HEIGHT 2	HEIGHT 3/ FRONT WIDE
Inga	4kanaler		Främre Dolby	-	Surround Dolby	Främre Dolby	Surround Dolby	-
			Främre Dolby	-	Bakre Dolby* 1	Främre Dolby	Bakre Dolby	-
5kanaler	Inga	*3 *6	Främre höjd	Surround topp	Bakre höjd* 2	Främre höjd	Bakre höjd	L: Surround topp
			Främre höjd	Surr. höjd & surr. topp	Inga	Främre höjd	Surr. höjd	L: Surround topp
			Främre höjd & center höjd	Inga	Bakre höjd* 2	Främre höjd	Bakre höjd	R: Center höjd
			Främre höjd & center höjd	Surr. höjd	Inga	Främre höjd	Surr. höjd	R: Center höjd
6kanaler	Inga	*3 *4 *6	Främre höjd	Surr. höjd	Bakre höjd	Främre höjd	Bakre höjd	Surr. höjd
		*3 *6	Främre höjd & center höjd	Surround topp	Bakre höjd* 2	Främre höjd	Bakre höjd	L: Surround topp R: Center höjd
			Främre höjd & center höjd	Surr. höjd & surr. topp	Inga	Främre höjd	Surr. höjd	L: Surround topp R: Center höjd
		*5 *6	Främre höjd	Mittersta topp	Bakre höjd	Främre höjd	Bakre höjd	Mittersta topp
			Främre topp	Mittersta topp	Bakre topp	Främre topp	Bakre topp	Mittersta topp



Inställningar						AUDIO OUT-anslutningar		
Höjdhögt.	Dolby-högt.	OBSERVERA	Främre	Mitterst	Bakre	HEIGHT 1	HEIGHT 2	HEIGHT 3/ FRONT WIDE
4kanaler	2kanaler	*3 *6	Främre höjd	Surround Dolby	Bakre höjd	Främre höjd	Bakre höjd	Surround Dolby
			Främre topp	Surround Dolby	Bakre topp	Främre topp	Bakre topp	Surround Dolby
2kanaler	4kanaler	*3 *6	Främre höjd	Surround Dolby	Bakre Dolby*1	Främre höjd	Bakre Dolby	Surround Dolby
			Främre Dolby	Mittersta topp	Bakre Dolby*1	Främre Dolby	Bakre Dolby	Mittersta topp
			Främre Dolby	Surround Dolby	Bakre höjd	Främre Dolby	Bakre höjd	Surround Dolby
Inga	6kanaler	*3 *6	Främre Dolby	Surround Dolby	Bakre Dolby*1	Främre Dolby	Bakre Dolby	Surround Dolby

\*1 Detta kan väljas när bakre surroundhögtalare används.

\*2 För bästa Auro-3D-upplevelse rekommenderas det att använda Surroundhöjdhögtalare, men du kan använda Bakre höjdhögtalare från en Dolby Atmos-högtalarkonfiguration istället för Surroundhöjdhögtalare.

\*3 Detta kan ställas in när "Tilldelningsläge" i menyn är inställt på "13.1 kan" eller "11.1 kan". (☞ sid. 232)

\*4 Använd två uppsättningar höjdhögtalare i tillämpliga ljudlägen för Dolby Atmos-, DTS:X- eller Auro-3D-uppspelning.  
Använd främre höjd- och bakre höjdhögtalare för Dolby Atmos- eller DTS:X-uppspelning.  
Använd främre höjd- och surroundhöjdhögtalare för Auro-3D-uppspelning.

\*5 Detta kan ställas in när "Tilldelningsläge" i menyn är inställt på "13.1 kan" eller "11.1 kan", och "Golv" är inställt på "5kanaler" eller "5kanaler & SB". (☞ sid. 234)

\*6 Kombinationen kan inte väljas när främre bredhögtalare används.



## ■ Förförst.ut

När "Tilldelningsläge" är inställt på "13.1 kan" ställs PRE OUT-anslutningen in på att ansluta till den externa strömförstärkaren som används i MAIN ZONE.

De PRE OUT-anslutningar som kan väljas varierar beroende på kombinationen av inställningar för "Golv" och "Höjd" – "Layout" som konfigurerats i menyn.

### □ När "Golv" är inställd på "5kanaler & SB" och det finns "5" eller fler höjdhögtalare samt Dolby-högtalare totalt

<b>HEIGHT 3*</b> (Standard):	Height3-utgångarna för vänster och höger förstärkare är anslutna till en extern förstärkare.
<b>Front:</b>	Frontutgångarna för vänster och höger förstärkare är anslutna till en extern förstärkare.

\* Namnet på den högtalare som är inställd till HEIGHT 3/FRONT WIDE-högtalarens utgång visas under inställningarna "Höjd" - "Främre", "Mitterst" och "Bakre" i menyn.

### □ När "Golv" är inställd på "5kan & SB & FB" och det finns "4" höjdhögtalare samt Dolby-högtalare totalt

<b>Främre bredd</b> (Standard):	Frontsidoutgångarna för vänster och höger förstärkare är anslutna till en extern förstärkare.
<b>Front:</b>	Frontutgångarna för vänster och höger förstärkare är anslutna till en extern förstärkare.

## ■ Visa terminalkonfig.

Detta visar hur du ansluter högtalaranslutningarna och PRE OUT-anslutningarna till din "Först.tilldelning"-inställning på menyskärmen.





## Högtalarkonfig.

Välj om högtalarna är anslutna, uppspelningskapacitet för låga frekvenser och högtalarstorlek.



- När högtalare som du tilldelat Height1 under "Först.tilldelning" är inställda på "Inga", är "Inga" automatiskt inställt för Height2 och Height3.
- När högtalare som du tilldelat Height2 under "Först.tilldelning" är inställda på "Inga", är "Inga" automatiskt inställt för Height3.

### ■ Front

Ställ in storleken på de främre högtalarna.

<b>Stora</b> (Standard):	Använd en stor högtalare som kan spela upp mycket låga basfrekvenser på rätt sätt.
<b>Små:</b>	Använd en liten högtalare som inte har tillräcklig kapacitet för att spela upp mycket låga basfrekvenser.



- När "Subwoofer" ställs på "Nej", ställs "Front" automatiskt in på "Stora".
- När "Front" är inställt på "Små" kan du inte använda andra högtalare än "Front" för "Stora".

### ■ Center

Ställ in när en centerhögtalare används och storleken på den.

<b>Stor:</b>	Använd en stor högtalare som kan spela upp mycket låga basfrekvenser på rätt sätt.
<b>Liten</b> (Standard):	Använd en liten högtalare som inte har tillräcklig kapacitet för att spela upp mycket låga basfrekvenser.
<b>Ingen:</b>	Välj när ingen mitthögtalare är ansluten.

### ■ Subwoofer

Ställ in när en subwoofer används.

<b>2 högt.:</b>	Använd två subwoofers.
<b>1 högt.</b> (Standard):	Använd endast en subwoofer.
<b>Ingen:</b>	Välj när ingen subwoofer är ansluten.



- När "Subwoofer" ställs på "Ingen" och du väljer "Front" till "Små" ställs "Subwoofer" automatiskt in på "1 högt.".



## ■ Surround

Ställ in när surroundhögtalare används och storleken på dem.

<b>Stora:</b>	Använd en stor högtalare som kan spela upp mycket låga basfrekvenser på rätt sätt.
<b>Små (Standard):</b>	Använd en liten högtalare som inte har tillräcklig kapacitet för att spela upp mycket låga basfrekvenser.
<b>Inga:</b>	Välj när ingen surroundhögtalare är ansluten.



- När "Surround" är vald till "Inga", "Surr. bak", "Främre bredd", "Surround Dolby" och "Bakre Dolby" är automatiskt inställt på "Inga".

## ■ Surr. bak

Ställ in när bakre surroundhögtalare används samt storleken och antalet surroundhögtalare.

<b>Stora:</b>	Använd en stor högtalare som kan spela upp mycket låga basfrekvenser på rätt sätt.
<b>Små (Standard):</b>	Använd en liten högtalare som inte har tillräcklig kapacitet för att spela upp mycket låga basfrekvenser.
<b>Inga:</b>	Välj när ingen bakre surroundhögtalare är ansluten.

**2 högt. (Standard):** Två bakre surroundhögtalare används.

**1 högt.:** Använd bara en bakre surroundhögtalare. Anslut L-uttaget till SURROUND BACK när den här inställningen är vald.



- När "Surr. bak" ställs på "Inga" eller "1 högt.", ställs "Bakre Dolby" automatiskt in på "Inga".



## ■ Främre bredd

Ställ in förekomst av och storlek på fronsidohögtalarna.

**Stora:** Använd en stor högtalare som kan spela upp mycket låga basfrekvenser på rätt sätt.

**Små (Standard):** Använd en liten högtalare som inte har tillräcklig kapacitet för att spela upp mycket låga basfrekvenser.

**Inga:** Väljs när ingen fronsidohögtalare är ansluten.

## ■ Främre höjd

Ställ in förekomst av och storlek på fronthöjdhögtalarna.

**Stora:** Använd en stor högtalare som kan spela upp mycket låga basfrekvenser på rätt sätt.

**Små (Standard):** Använd en liten högtalare som inte har tillräcklig kapacitet för att spela upp mycket låga basfrekvenser.

**Inga:** Välj när ingen fronthöjdhögtalare är ansluten.

## ■ Främre Dolby

Ställ in förekomst av och storlek på front-Dolby-högtalarna.

**Stora:** Använd en stor högtalare som kan spela upp mycket låga basfrekvenser på rätt sätt.

**Små (Standard):** Använd en liten högtalare som inte har tillräcklig kapacitet för att spela upp mycket låga basfrekvenser.

**Inga:** Väljs när ingen front-Dolby-högtalare är ansluten.

## ■ Främre topp

Ställ in förekomst av och storlek på övre fronthögtalarna.

**Stora:** Använd en stor högtalare som kan spela upp mycket låga basfrekvenser på rätt sätt.

**Små (Standard):** Använd en liten högtalare som inte har tillräcklig kapacitet för att spela upp mycket låga basfrekvenser.

**Inga:** Väljs när ingen övre fronthögtalare är ansluten.



## ■ Mittersta topp

Ställ in förekomst av och storlek på övre mitthögtalarna.

<b>Stora:</b>	Använd en stor högtalare som kan spela upp mycket låga basfrekvenser på rätt sätt.
<b>Små (Standard):</b>	Använd en liten högtalare som inte har tillräcklig kapacitet för att spela upp mycket låga basfrekvenser.
<b>Inga:</b>	Väljs när ingen övre mitthögtalare är ansluten.

## ■ Surround Dolby

Ställ in förekomst av och storlek på surround-Dolby-högtalarna.

<b>Stora:</b>	Använd en stor högtalare som kan spela upp mycket låga basfrekvenser på rätt sätt.
<b>Små (Standard):</b>	Använd en liten högtalare som inte har tillräcklig kapacitet för att spela upp mycket låga basfrekvenser.
<b>Inga:</b>	Väljs när ingen surround-Dolby-högtalare är ansluten.

## ■ Bakre topp

Ställ in förekomst av och storlek på övre bakhögtalarna.

<b>Stora:</b>	Använd en stor högtalare som kan spela upp mycket låga basfrekvenser på rätt sätt.
<b>Små (Standard):</b>	Använd en liten högtalare som inte har tillräcklig kapacitet för att spela upp mycket låga basfrekvenser.
<b>Inga:</b>	Väljs när ingen övre bakhögtalare är ansluten.

## ■ Surr. höjd

Ställ in förekomst av och storlek på surroundhöjdhögtalarna.

<b>Stora:</b>	Använd en stor högtalare som kan spela upp mycket låga basfrekvenser på rätt sätt.
<b>Små (Standard):</b>	Använd en liten högtalare som inte har tillräcklig kapacitet för att spela upp mycket låga basfrekvenser.
<b>Inga:</b>	Välj när ingen surroundhöjdhögtalare är ansluten.



- När "Framre höjd" ställs på "Inga", ställs "Surr. höjd" automatiskt in på "Inga".



## ■ Bakre höjd

Ställ in förekomst av och storlek på bakre höjdhögtalarna.

<b>Stora:</b>	Använd en stor högtalare som kan spela upp mycket låga basfrekvenser på rätt sätt.
<b>Små (Standard):</b>	Använd en liten högtalare som inte har tillräcklig kapacitet för att spela upp mycket låga basfrekvenser.
<b>Inga:</b>	Välj när ingen bakre höjdhögtalare är ansluten.

## ■ Bakre Dolby

Ställ in förekomst av och storlek på bak-Dolby-högtalarna.

<b>Stora:</b>	Använd en stor högtalare som kan spela upp mycket låga basfrekvenser på rätt sätt.
<b>Små (Standard):</b>	Använd en liten högtalare som inte har tillräcklig kapacitet för att spela upp mycket låga basfrekvenser.
<b>Inga:</b>	Väljs när ingen bak-Dolby-högtalare är ansluten.



- När högtalare som du tilldelat Height1 under "Först.tilldelning" är inställda på "Inga", är "Inga" automatiskt inställt för Height2 och Height3.

## ■ Center höjd

Ställ in förekomsten av och storleken på mitthöjdhögtalaren.

<b>Stora:</b>	Använd en stor högtalare som kan spela upp mycket låga basfrekvenser på rätt sätt.
<b>Små (Standard):</b>	Använd en liten högtalare som inte har tillräcklig kapacitet för att spela upp mycket låga basfrekvenser.
<b>Inga:</b>	Välj när mitthöjdhögtalaren inte är ansluten.



- När "Surr. höjd" eller "Bakre höjd" är inställda på "Inga", är "Center höjd" automatiskt inställd på "Inga".
- När "Center" ställs på "Inga", ställs "Center höjd" automatiskt in på "Inga".



## ■ Surround topp

Ställ in förekomst av och storlek på övre surroundhögtalarna.

**Stora:** Använd en stor högtalare som kan spela upp mycket låga basfrekvenser på rätt sätt.

**Små (Standard):** Använd en liten högtalare som inte har tillräcklig kapacitet för att spela upp mycket låga basfrekvenser.

**Inga:** Väljs när den övre surroundhögtalaren inte är ansluten.



- När "Surr. höjd" eller "Bakre höjd" ställs på "Inga", ställs "Surround topp" automatiskt in på "Ingen".

## Avstånd

Ställ in avståndet från lyssningsplatsen till respektive högtalare. Innan du utför några andra inställningar, ska du mäta avståndet från lyssningsplatsen till de olika högtalarna.

### ■ Enhet

Ställ in enheten för avstånd.

**Meter (Standard)**

**Fot**

### ■ Steg

Ställ in avståndets minsta variation.

**0,1 m / 0,01 m (Standard: 0,1 m)**

**1 fot / 0,1 fot**



## ■ Ställ in avståndet.

---

**0.00 m – 18.00 m / 0.0 fot – 60.0 fot**

---



- Högtalarna som kan väljas varierar beroende på "Först.tilldelning" och "Högtalarkonfig.". ("Först.tilldelning" (🔧 sid. 232), "Högtalarkonfig." (🔧 sid. 241))
- Grundinställningar:  
Front V / Front H / Center / Subwoofer 1 / Subwoofer 2 / F. bredd V / F. bredd H / F. höjd V / F. höjd H / Främre Dolby V / Främre Dolby H / Center höjd: 3,60 m (12,0 fot)  
Andra högtalare än ovan: 3,00 m (10,0 fot)
- Ställ in skillnaden i avståndet mellan högtalarna till mindre än 6,00 m (20,0 fot).

## ■ Inställn. av Dolby-högt.

Ställ in avståndet mellan Dolby Atmos Enabled-högtalaren och taket.

---

**0.90 m - 3.30 m / 3.0 fot - 11.0 fot**

(Standard: 1.80 m / 6.0 fot)

---



- Inställningen kan anges när "Främre Dolby", "Surround Dolby" eller "Bakre Dolby" har angetts till "Stora" eller "Små" i "Högtalarkonfig."

## ■ Ange st.värd

Inställningarna för "Avstånd" återställs till standardinställningarna.



## Nivåer

Ställ in volymen på testtonen så att den låter lika högt vid avlyssningspositionen från de olika högtalarna.

### ■ Starta testton

Ett testljud skickas ut från den valda högtalaren.

Justera volymen till den valda högtalaren när du lyssnar på testljudet.

**-12.0 dB – +12.0 dB** (Standard: 0.0 dB)



- Den valda "Nivåer" används i alla ljudlägen.
- Om du vill justera ljudnivån för varje ingångskälla ska du göra inställningarna i "Justera kanalnivå". (☞ sid. 139)
- När hörlurarna är anslutna till enhetens PHONES-anslutning går det inte att ställa in "Nivåer".

### ■ Ange st.värd

Inställningarna för "Nivåer" återställs till standardinställningarna.





## Delningsfilter

Ange i enlighet med basens nedre frekvensgräns för de olika högtalarna. Se högtalarmanualen för information om högtalar-delningsfrekvens.

### ■ Högtalarval

Väljer hur du ställer in delningsfrekvensen.

<b>Alla (Standard):</b>	Ställ in delningsfrekvensen för alla högtalare.
<b>Enskilda:</b>	Väljer delningspunkt separat för varje högtalare.

### ■ Välj högtalare för inställning av crossover-frekvens

40 Hz / 60 Hz / 80 Hz / 90 Hz / 100 Hz / 110 Hz / 120 Hz / 150 Hz / 180 Hz / 200 Hz / 250 Hz (Standard: 80 Hz)



- “Delningsfilter” kan ställas in när inställningen “Subwooferläge” är “LFE+Main” eller när du har en högtalare som är inställd på “Små”. (☞ sid. 250)
- Delningsfrekvensen är som standard “80 Hz” vilket fungerar bäst med de allra flesta högtalare. Det är dock lämpligt att ange en högre delningsfrekvens när mindre högtalare används. Ange t.ex. “250 Hz” när frekvensintervallet för högtalaren är 250 Hz – 20 kHz.
- Ljud under delningsfrekvensen kapas från utljudet från de högtalare som valts i “Små”. Basfrekvenserna som kapats spelas upp av subwoofern eller fronthögtalarna.
- Högtalarna som kan ställas in när “Enskilda” har valts varierar enligt “Subwooferläge”-inställningen. (☞ sid. 250)
  - När “LFE” har valts, kan högtalare som är inställda på “Små” vid “Högtalarkonfig.” ställas in. Om högtalarna är inställda på “Stora” visas “Hela band” och inställningen kan inte utföras. (☞ sid. 241)
  - När du väljer “LFE+Main” kan du ställa in högtalarna oavsett “Högtalarkonfig.”-inställningen. (☞ sid. 241)
- Ljudinställningarna under “IMAX-inställningar” tillämpas under uppspelning i IMAX-läge. (☞ sid. 189)



## Bas

Inställningar för subwoofer och LFE-signalfrekvensuppspelning.

### ■ Subwooferläge

Välj basområde för subwooferhögtalaren.

<b>LFE</b> (Standard):	Bassignalen för den kanal som är inställd på högtalarstorlek "Små" läggs till LFE-signalen som skickas från subwoofern.
<b>LFE+Main:</b>	Bassignalen för alla kanaler läggs till LFE-signalen som skickas från subwoofern.



- "Subwooferläge" kan väljas när "Högtalarkonfig." - "Subwoofer" i menyn är inställt på något annat än "Ingen". (📖 sid. 241)
- Spela musik- eller filmkällor och välj det läge som ger starkast bas.
- Om "Högtalarkonfig." - "Front" och "Center" har angetts till "Stora" och "Subwooferläge" har angetts till "LFE" är det inte säkert att ljud matas ut från subwoofern på grund av ingångssignalen eller det valda ljudläget. (📖 sid. 241)  
Välj "LFE+Main" om du vill att bassignalerna alltid ska återges via subwooferhögtalaren.
- Ljudinställningarna under "IMAX-inställningar" tillämpas under uppspelning i IMAX-läge. (📖 sid. 189)

### ■ LPF för LFE

Ställ in uppspelningssfåran för LFE-signalen. Ställ in detta när du vill ändra subwoofers uppspelningssfrekvens (lågpassfilterpunkt).

**80 Hz / 90 Hz / 100 Hz / 110 Hz / 120 Hz / 150 Hz / 180 Hz / 200 Hz / 250 Hz** (Standard: 120 Hz)



- Ljudinställningarna under "IMAX-inställningar" tillämpas under uppspelning i IMAX-läge. (📖 sid. 189)



## Fronthögt.

Ställ in den fronthögtalare A/B som ska användas för respektive ljudläge.

<b>A</b> (Standard):	Främre högtalare A används.
<b>B:</b>	Främre högtalare B används.
<b>A+B:</b>	Båda främre högtalarna A och B används.



- Detta kan ställas in när "Tilldelningsläge" är inställt på "9.1 kan + Front B". (🔗 sid. 233)
- Detta kan ställas in genom att trycka på SPKR A/B på huvudenheten.

## 2-kanalsuppspelning

Välj metod för att ställa in högtalarna som används i de 2-kanaliga uppspelningslägena direct och stereo.

### ■ Inställning

Välj metod för att ställa in högtalarna som används i de 2-kanaliga uppspelningslägena direct och stereo.

**Automatisk**  
(Standard): Inställningarna i "Högtalare" tillämpas. (🔗 sid. 221)

**Manuell:** Ställ in högtalarna på uppspelning med 2 kanaler. Gör följande inställningar:

### ■ Fram

Ställ in storleken på fronthögtalarna för uppspelning av 2 kanaler.

**Stora**  
(Standard): Använd en stor högtalare som kan spela upp mycket låga basfrekvenser på rätt sätt.

**Små:** Använd en liten högtalare som inte har tillräcklig kapacitet för att spela upp mycket låga basfrekvenser.



- När "Högtalarkonfig." - "Subwoofer" är inställt på "Ingen", ställs "Stor" automatiskt in. (🔗 sid. 241)



## ■ Subwoofer

Ställ in när en subwoofer används.

<b>Ja</b> (Standard):	Använd en subwoofer.
<b>Nej:</b>	Välj när ingen subwoofer är ansluten.



- När "Högtalarkonfig." - "Subwoofer" är inställt på "Ingen", ställs Nej automatiskt in. (☞ sid. 241)  
Om "Fram"-inställningen är "Små", blir inställningen automatiskt "Ja".

## ■ SW-läge

Välj basområde för subwooferhögtalaren.

<b>LFE</b> (Standard):	När "2-kanalsuppspelning" - "Fram" är valt till "Stora" kan enbart LFE-signaler spelas upp från subwoofern. Även när "2-kanalsuppspelning" - "Fram" är inställd på "Små" läggs också frontkanalens bassignal till LFE-signalen och spelas upp av subwoofern.
<b>LFE+Main:</b>	Frontkanalens bassignal läggs till till LFE-signalen som skickas från subwoofern.



- Detta kan ställas in när "2-kanalsuppspelning" - "Subwoofer" är inställt på "Ja".



## ■ Deln.filter

Ange den högsta frekvensen för basutsignalen från respektive kanal till subwoofern.

**40 Hz / 60 Hz / 80 Hz / 90 Hz / 100 Hz / 110 Hz / 120 Hz / 150 Hz / 180 Hz / 200 Hz / 250 Hz** (Standard: 80 Hz)



- Detta kan ställas in när "2-kanalsuppspelning" - "Subwoofer" är inställt på "Ja".
- När "2-kanalsuppspelning" - "Fram" är valt till "Stora" och "SW-läge" är valt till "LFE" visas "Hela band" och kan inte ställas in.

## ■ Avstånd FV / Avstånd FH

Ställ in avståndet från den huvudsakliga avlyssningspositionen till högtalaren.

**0.00 m – 18.00 m** (Standard: 3.60 m) /  
**0.0 ft – 60.0 ft** (Standard: 12.0 ft)



- Ställ in skillnaden i avståndet mellan högtalarna till mindre än 6,00 m (20,0 ft).

## ■ Kanalnivå FV / Kanalnivå FH

Justera nivån på varje kanal.

**-12.0 dB – +12.0 dB** (Standard: 0.0 dB)



## Högtalarförval

Du kan spara två högtalarkonfigurationer som passar de miljöer där du använder dina högtalare.

Till exempel kan du enkelt konfigurera två förval för att växla mellan equalizer- eller högtalarinställningar som har mätts upp med hjälp av Audyssey®-konfigurationen om egenskaperna i rummet varierar beroende på faktorer som huruvida du använder skärmen.

Om du vill använda ett förval väljer du önskat förval och konfigurerar därefter inställningar såsom Audyssey®-konfigurationen eller högtalarinställningarna för att spara inställningarna under det valda förvalet.

---

**Förval 1**  
(Standard): Sparar inställningarna under Förval 1.

---

**Förval 2:** Sparar inställningarna under Förval 2.

---



- Följande inställningar sparas under förval.
  - Ställa in användningsläge ("Först.tilldelning")
  - Ställa in användningsläge ("Högtalarkonfig.")
  - Ställa in användningsläge ("Avstånd")
  - Ställa in användningsläge ("Nivåer")
  - "Delningsfilter"-inställningar
  - Ställa in användningsläge ("Bas")
  - Ställa in användningsläge ("2-kanalsuppspelning")
  - Ställa in användningsläge ("Fronthögt.")
  - "MultEQ® XT32"-data
  - "Grafisk EQ"-data
- Den här inställningen kan även konfigureras via "Högtalarförval" i alternativmenyn.  
( sid. 144)



# Nätverk

Om du vill använda den här enheten i ett hemmanätverk (LAN) måste du ange nätverksinställningar.

Om du konfigurerar ditt nätverk (LAN) med DHCP ska du ange "DHCP" till "På". (använd standardinställningen.) Sedan kan enheten användas i hemmanätverket (LAN).

När du anger en IP-adress till de olika enheterna manuellt behöver du ange en IP-adress till den här enheten i inställningen "IP-adress" och ange information om ditt nätverk (LAN) t.ex. gateway-adress och nätmask osv.

## Information

Visa nätverksinformation.

---

**Eget namn / Anslutning / SSID / DHCP / IP-adress /  
Mac-adress (Ethernet) / Mac-adress (Wi-Fi) /  
Wi-Fi signalstyrka**

---

## Anslutning

Välj om hemmanätverket ska anslutas till ett trådlöst LAN eller ett trådanlutet LAN.

När du ansluter till nätverket via trådanlutet LAN väljer du "Kabelanslut. (Ethernet)" när du har anslutit en LAN-kabel.

När du ansluter till nätverket via trådlöst LAN ska du välja "Trådlöst (Wi-Fi)" och konfigurera "Wi-Fi inställningar". (📖 sid. 256)

### ■ Anslut med

Välj metod för att ansluta till hemmanätverket (LAN).

<b>Kabelanslut. (Ethernet):</b>	Använd en LAN-kabel för att ansluta till ett nätverk.
<b>Trådlöst (Wi-Fi) (Standard):</b>	Använd funktionen för trådlöst LAN (Wi-Fi) för att ansluta till ett nätverk.



## Wi-Fi inställningar

Anslut till en router för trådlöst LAN (Wi-Fi).

Routern kan anslutas på följande sätt. Använd den anslutningsmetod som passar din hemmamiljö.

### ■ Sök nätverk

Välj det nätverk du vill ansluta till från listan med möjliga nätverk som visas på TV-skärmen.

1. Välj det nätverk du vill ansluta till från listan med trådlösa nätverk.  
Välj "Sök igen" om nätverket inte kan hittas.
2. Ange ditt lösenord och välj "OK".

### ■ Använd iOS-enhet

Använd din iOS-enhet (iPhone/iPod/iPad) för att ansluta till nätverket. Genom att ansluta din iOS-enhet till den här enheten via Wi-Fi kan den automatiskt anslutas till samma nätverk som enheten.

1. Välj "Använd iOS-enhet" på TV-skärmen.
2. Kolla så att din iOS-enhet är ansluten till den trådlösa LAN (Wi-Fi)-routern och välj "Marantz SR8015" från "STÄLL IN NY AIRPLAY-HÖGTALARE..." längst ner på Wi-Fi-konfigurationsskärmen för din iOS-enhet.
3. Peka på "Nästa" på skärmen på din iOS-enhet.



- iOS-enhetens inbyggda programvara måste stödja iOS 7 eller senare.





## ■ WPS-router

Använd en WPS-kompatibel router för att ansluta med tryckknappsmetoden.

1. Välj "Tryck på knapp" på TV-skärmen.
2. Byt till WPS-läget genom att trycka på WPS-knappen på den router du vill ansluta till.
  - Tiden som gäller efter knapptryckningen varierar beroende på router.
3. Välj "Anslut" på TV-skärmen inom 2 minuter.

## ■ Manuell

Ange namnet (SSID) och lösenordet för det nätverk som du vill ansluta till.

1. Gör följande inställningar.

<b>SSID:</b>	Ange namnet på det trådlösa nätverket (SSID).
<b>Säkerhet:</b>	Välj krypteringsmetod efter krypteringsinställningen för den åtkomstpunkt du använder.
<b>Lösenord:</b>	Ange lösenordet.

2. Välj "Anslut" när inställningarna är klara.





- Inställningarna för trådlöst LAN (Wi-Fi) på den här enheten kan även konfigureras via en PC eller surfplatta som stöder anslutning via trådlöst LAN.
  1. Håll knapparna DIMMER och ZONE SELECT på huvudenheten nedtryckta i minst 3 sekunder när enhetens ström är på.
  2. Anslut det trådlösa LAN som datorn eller surfplattan använder till "Marantz SR8015" när meddelandet "Anslut din Wi-Fi-enhet till Wi-Fi-nätverket "Marantz SR8015"." visas på skärmen.
  3. Starta webbläsaren och ange "192.168.1.16/settings/" som URL.
  4. Använd webbläsaren för att ange inställningarna, välj "Anslut" och avsluta sedan inställningarna.
- Standardnyckeln på enheten är låst till "1". Konfigurera routerns standardnyckel till "1" för att använda den.

## Inställningar

Konfigurera IP-adressen.

- Om du använder en bredbandsrouter (DHCP-funktion), konfigureras den information som krävs för nätverksanslutning automatiskt eftersom DHCP-funktionen är inställd på "På" som standardinställning på den här enheten.
- Ställ enbart in IP-adress, Nätmask, Standard-gateway och DNS-serverinformation om du anger en fast IP-adress eller om du ansluter till ett nätverk utan DHCP-funktion.

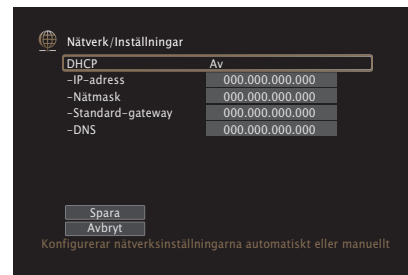

## ■ DHCP

Anger hur anslutningen till nätverket ska göras.

<b>På</b> (Standard):	Ange nätverksinställningar automatiskt från routern.
<b>Av:</b>	Ange nätverksinställningar manuellt.

## ■ IP-adress

Ställ IP-adressen inom de gränser som anges nedan.

- Network Audio-funktionen kan inte användas om andra IP-adresser ställts in.

KLASS A: 10.0.0.1 - 10.255.255.254

KLASS B: 172.16.0.1 - 172.31.255.254

KLASS C: 192.168.0.1 - 192.168.255.254

## ■ Nätmask

Om du ansluter ett xDSL-modem eller en anslutningsadapter direkt till den här enheten ska du mata in nätmasken som anges i den dokumentation som tillhandahålls av din leverantör. Vanligtvis matar du in "255.255.255.0".

## ■ Standard-gateway

Om du är ansluten till en nätport (router) ska du mata in dess IP-adress.

## ■ DNS

Ange indikerad DNS-adress i den dokumentation du fått av din leverantör.



- Om du inte kan ansluta till Internet, kontrollera anslutningen och inställningarna. (🔍 sid. 97)
- Om du inte känner till något om Internetanslutningar, kontakta din ISP (Internet Service Provider) eller den affär där du köpte din dator.



## Nätverkskontroll

Tillåter nätverkskommunikation i standby-läge.

### Av i standbyläge (Standard):

Stäng av nätverksfunktionen i standby-läge.

### Alltid på:

Nätverket är på i standbyläge.  
Huvudenheten kan användas med  
nätverkskompatibel kontroll.



- När du använder webbkontrollfunktionen, Marantz 2016 AVR Remote App eller HEOS App, ska du använda den med "Nätverkskontroll"-inställningen ställd till "Alltid på".

### OBSERVERA

- När "Nätverkskontroll" är inställt på "Alltid på" förbrukar enheten mer standby-ström.

## Eget namn

Eget namn är namnet som visas för apparaten i nätverket. Du kan ändra Eget namn efter eget önskemål.

### ■ Eget namn

Välj eget namn i listan.

När du väljer "Övriga" kan du ändra eget namn efter eget önskemål.

**Home Theater / Living Room / Family Room / Guest Room /  
Kitchen / Dining Room / Master Bedroom / Bedroom / Den /  
Office / Övriga**



- Upp till 30 tecken kan anges.
- Standardinställningen för Eget namn vid första användningstillfället är "Marantz SR8015".

### ■ Ange st.värd

Återställer ett namn som du angett till standardinställningen.



## Diagnostik

Används för att kontrollera nätverksanslutningen.

### ■ Fysisk anslutning

Kontrollerar den fysiska nätverksportens anslutning.

OK

**Fel:** Nätverkskabeln är inte ansluten.  
Kontrollera anslutningen.



- När du är ansluten till ett trådlöst LAN visas "Anslutning Trådlöst (Wi-Fi)".

### ■ Åtkomst till router

Kontrollerar anslutningen från den här enheten till routern.

OK

**Fel:** Kunde inte kommunicera med routern.  
Kontrollera routerns inställningar.

### ■ Internetåtkomst

Kontrollerar om enheten har tillgång till internet (WAN).

OK

**Fel:** Kunde inte ansluta till internet.  
Kontrollera internetanslutningens miljö  
eller routerns inställningar.

## AirPlay

Inställningar för Apple AirPlay.

**På**  
(Standard): Aktiverar Apple AirPlay.

**Av:** Inaktiverar Apple AirPlay.



# HEOS-konto

Ange HEOS-konto-relaterade inställningar.

HEOS-konto behövs för att använda HEOS-favoriter.

Vilken meny som visas beror på statusen på HEOS-konto.

## Du är inte inloggad

### ■ Jag har ett HEOS-konto

Om du redan har en HEOS-konto, ange det aktuella kontonamnet och lösenordet för att logga in.

### ■ Skapa användarkonto

Om du inte har ett HEOS-konto, skapa ett nytt HEOS-konto.

### ■ Glömt lösenordet

Om du har glömt lösenordet, kommer ett e-postmeddelande som förklarar hur man återställer lösenordet att skickas.

## Du är redan inloggad

### ■ Inloggad som

Nuvarande inloggad i HEOS-konto visas.

### ■ Ändra plats

Ändra regionala inställningar för inloggad i HEOS-konto.

### ■ Ändra lösenord

Ändra lösenord för inloggad i HEOS-konto.

### ■ Radera användarkonto

Ta bort inloggad i HEOS-konto.

### ■ Logga ut

Logga ut från HEOS-konto.



# Allmänt

Diverse andra inställningar.

## Språk

Ställ in vilket språk som ska användas för menyn på TV-skärmen.

**English/ Deutsch / Français / Italiano / Español / Nederlands / Svenska / Русский / Polski**(Standard: English)



- "Språk" kan också ställas in på följande sätt. Menyskärmen visas emellertid inte. Betrakta skärmen när du gör inställningarna.
  1. Håll huvudenhetens STATUS och ZONE SELECT nedtryckta samtidigt i minst 3 sekunder.  
" \*Video Format <PAL>" visas på skärmen.
  2. Tryck två gånger på ▾ på huvudenheten.  
" \*GUI Language <ENGLISH>" visas på skärmen.
  3. Använd ◀ eller ▶ på huvudenheten och ställ in språket.
  4. Tryck på ENTER på huvudenheten för att slutföra inställningen.

## MILJÖ

Konfigurera inställningarna för ECO Mode och det automatiska standbyläget.

### ■ Miljöläge

I detta läge reduceras enhetens strömförbrukning och värmealstring när den är påslagen.

Strömtillförseln till effektförstärkaren reduceras och därmed minskas den maximala uteffekten.



<b>På:</b>	Energisparfunktionen är alltid aktiv, oavsett volymnivå eller ingångssignal.
	Funktionen ger dig den bästa balansen mellan energibesparing och maximal uteffekt:
	Vid låga volymer är energisparfunktionen aktiv. Om du höjer volymen inaktiveras energisparfunktionen automatiskt, så att du får maximal uteffekt utan förvrängningar.
<b>Automatisk (Standard):</b>	Om volymen är inställd till en hög nivå men ingen ingångssignal hittas på 2 minuter så aktiveras enhetens energisparfunktion. När en ingångssignal hittas igen, eller om du byter till en annan ingångssignal, inaktiveras enhetens energisparfunktion automatiskt när volymnivån är hög.
<b>Av:</b>	Ingen energibesparing.



- När enheten växlar mellan olika energisparlägen i "Miljöläge: Automatisk": du kan höra ett klickljud från enheten – detta är normalt.
- Om du pausar uppspelning av innehåll i minst 2 minuter och sedan återupptar uppspelningen från samma källa och vid hög volym kan en kort fördröjning uppstå innan maximal uteffekt nås igen.
- "Miljöläge" kan även växlas med ECO  på fjärrkontrollen.





## ■ Standard vid start

Välj läget till ECO när strömmen är på.

<b>Senaste</b> (Standard):	Miljöläge ställs in till den föregående inställningen innan strömmen stängdes av.
<b>På:</b>	När strömmen är på väljs läget alltid till Miljöläge i "På".
<b>Automatisk:</b>	När strömmen är på väljs läget alltid till Miljöläge i "Automatisk".
<b>Av:</b>	När strömmen är på väljs läget alltid till Miljöläge i "Av".

## ■ Skärmvisning

Visa den här enhetens strömförbrukning med en mätare på TV-skärmen.

<b>Alltid på:</b>	Visa alltid mätaren på TV-skärmen.
<b>Automatisk</b> (Standard):	Visa mätaren när du ändrar läge eller volym.
<b>Av:</b>	Visa inte mätaren.



## ■ Automatisk standby

Välj att enheten automatiskt växlar till standby.

### □ MAIN ZONE

Ställer in tiden för att växla till automatisk standby när inga ljud- eller videosignaler sänds till den här enheten.

Innan enheten går in i standby-läget visas "Automatisk standby" på enhetens skärm och på menyskärmen.

<b>60 min:</b>	Enheter aktiverar standby efter 60 minuter.
<b>30 min:</b>	Enheter aktiverar standby efter 30 minuter.
<b>15 min (Standard):</b>	Enheter aktiverar standby efter 15 minuter.
<b>Av:</b>	Enheter aktiverar inte standby automatiskt.

### □ ZONE2 / ZONE3

Om inget händer under den tid som ställs in här stängs strömmen automatiskt av även om det finns en ljud- eller bildsignal.

<b>8 timmar:</b>	Byter standby-läget i ZONE2/ZONE3 efter 8 timmar.
<b>4 timmar:</b>	Byter standby-läget i ZONE2/ZONE3 efter 4 timmar.
<b>2 timmar:</b>	Byter standby-läget i ZONE2/ZONE3 efter 2 timmar.
<b>Av (Standard):</b>	Sätter inte ZONE2/ZONE3 i standby-läget automatiskt.



## Bluetooth-sändare

Ställer in enhetens Bluetooth-sändare.

Välj att använda Bluetooth-hörlurar för att lyssna på ljud som spelas upp i MAIN ZONE.

### ■ Sändare

Aktiverar/inaktiverar Bluetooth-sändaren.

<b>Av</b> (Standard):	Avaktiverar funktionen för Bluetooth-sändare.
--------------------------	---

<b>På:</b>	Aktiverar funktionen för Bluetooth-sändare.
------------	---

### ■ Utmatningsläge

Välj utmatningsmetod för ljud.

<b>Bluetooth + högtalare</b> (Standard):	Ljud matas ut till Bluetooth-hörlurar och högtalare i huvudzonen.
---	---

<b>Endast Bluetooth:</b>	Ljudet matas endast ut till Bluetooth-hörlurar.
--------------------------	---

### ■ Ansluten enhet

Visar den Bluetooth-enhet som anslutits till denna enhet.

### ■ Enhetslista

Tillgängliga enheter visas i listan när du startar parkopplingsläget på de Bluetooth-hörlurar som du vill ansluta. Välj dina Bluetooth-hörlurar i listan för att parkoppla dem.

Den här enheten kan endast vara parkopplad till ett par Bluetooth-hörlurar åt gången. Dock kan upp till 8 Bluetooth-hörlurar sparas. Växla mellan sparade enheter via Enhetslista i "Bluetooth-sändare"-konfigurationsmenyn.

För att ta bort en sparad Bluetooth-enhet från listan använder du knapparna  $\triangle$ / $\nabla$  för att markera enheten och trycker sedan på knappen OPTION och väljer "Glöm den här enheten".



- "Utmatningsläge" kan även anges via "Bluetooth-sändare" i alternativmenyn.
- Bluetooth-högtalare som är kompatibla med A2DP-profiler kan anslutas genom samma steg som vid anslutning av Bluetooth-högtalare.

#### OBSERVERA

- Funktionerna för Bluetooth-sändare och Bluetooth-mottagare kan inte användas samtidigt. Inställningarna i denna meny är inte tillgängliga när du lyssnar på musik via en Bluetooth-enhet i valfri zon.
- Även när "Sändare" har angetts som "På" trycker du Bluetooth på fjärrkontrollen för att välja "Bluetooth"-källan och aktiverar sedan mottagarfunktionen för Bluetooth. För att lyssna på musik som lagrats på Bluetooth-enheter som exempelvis smartphones på denna enhet trycker du på Bluetooth på fjärrkontrollen för att byta ingångskälla till Bluetooth innan du återansluter Bluetooth-enheten.
- Menyinställningar för Bluetooth-sändare är inte tillgängliga när den här enheten är grupperad i HEOS-appen.



## ZON 2-inställningar / ZON 3-inställningar

Anger inställningar för ljuduppspelning i ZONE2 och ZONE3.



- Värdena som angetts för "Max volym" och "Volym vid start" visas enligt inställningarna som angetts för volymen "Skala". (👉 sid. 194)

### ■ Bas

Justera basen.

**-10 dB - +10 dB** (Standard: 0 dB)

### ■ Diskant

Justera diskanten.

**-10 dB - +10 dB** (Standard: 0 dB)

### ■ Högpasfilter

Utför inställningar för att filtrera låg bas och reducera basdistorsion.

**På:** Basen dämpas.

**Av**  
(Standard): Basen dämpas inte.

### ■ Vänster kanalnivå

Justera utnivån i vänster kanal.

**-12 dB - +12 dB** (Standard : 0 dB)

### ■ Höger kanalnivå

Justera utnivån i höger kanal.

**-12 dB - +12 dB** (Standard : 0 dB)

### ■ Kanal

Välj om uppspelning ska vara i stereo eller mono.

**Stereo**  
(Standard): Stereouppspelning.

**Mono:** Monouppspelning.



## ■ HDMI Audio (endast ZONE2)

Väljer ljudsignalformat för uppspelning av en HDMI-källa i ZONE2.

**Through**  
(Standard): HDMI-ljudsignalen skickas genom den här enheten till enheten i ZONE2.

**PCM:** HDMI-ljudsignalingången till enheten konverteras till en PCM-signal som kan spelas upp genom ZONE2 PRE OUT-uttagen eller högtalaruttagen.

## ■ Volymnivå

Ställ in nivån på volymen.

**Reglerbar**  
(Standard): Volymen kan ställas in.

**1 – 98**  
(-79 dB – 18 dB): Volymen är fast på den önskade nivån. Volymen kan inte ställas in med fjärrkontrollen.



- dB-värdet visas när "Skala"-inställningen är "-79.5 dB - 18.0 dB".  
( sid. 194)



## ■ Max volym

Bestäm en inställning för max volym.

**60 – 80 (-20 dB – 0 dB)**  
(Standard : 70 (-10 dB))

**Av:** Ställ inte in maximal volym.



- Detta kan ställas in när "Volymnivå" är inställt på "Reglerbar". ( sid. 269)
- dB-värdet visas när "Skala"-inställningen är "-79.5 dB - 18.0 dB".  
( sid. 194)

## ■ Volym vid start



Bestäm vilken volym som ska användas när strömmen slås på.

**Senaste**  
(Standard): Använd samma volym som då strömmen senast stängdes av.

**Tyst:** Ljudet är alltid avstängt när strömmen slås på.

**1 – 98**  
(-79 dB – 18 dB): Volymen justeras till den inställda nivån.



- Detta kan ställas in när "Volymnivå" är inställt på "Reglerbar". ( sid. 269)
- dB-värdet visas när "Skala"-inställningen är "-79.5 dB - 18.0 dB".  
( sid. 194)



## ■ Ljuddämpning

Sestäm hur mycket ljudet ska dämpas när ljuddämpningsfunktionen aktiveras.

<b>Full</b> (Standard):	Ljudet stängs av helt.
<b>-40 dB:</b>	Ljudet dämpas med 40 dB.
<b>-20 dB:</b>	Ljudet dämpas med 20 dB.

## Välj annat zonnamn

Ändra visningstiteln för varje zon till en som du föredrar.

### MAIN ZONE / ZONE2 / ZONE3

**Ange st.värd:** Standardinställningen återställs för det ändrade zonnamnet.



- Upp till 10 tecken kan anges.

## Smart Select-namn

Ändra smart val-namnet som visas på TV-skärmen till ett du föredrar.

### Smart Select 1 / Smart Select 2 / Smart Select 3 / Smart Select 4

**Ange st.värd:** Standardinställningen återställs för det redigerade smart val-namnet.



- Upp till 16 tecken kan anges.



## Trigger Out 1 / Trigger Out 2

Välj förhållanden för aktivering av trigger out.

Mer information om hur du ansluter DC OUT-uttagen finns under "DC OUT-uttag" (🔍 sid. 100).

### ❑ Vid inställning för zon (MAIN ZONE / ZONE2 / ZONE3)

Trigger out aktiveras genom koppling till strömmen för zonen som är inställd på "På".

### ❑ Ställa in för ingångskälla

Aktivera trigger out när ingångskällan som är inställd på "På" väljs.

### ❑ Ställa in för HDMI-bildskärm

Aktivera trigger out när HDMI-monitorn som är inställd på "På" väljs.

<b>På:</b>	Aktivera trigger i detta läge.
-- --:	Aktivera inte trigger i detta läge.

## Frontdisplay

Inställningar för enhetens display anges.

### ■ Dämpa display

Justerar ljusstyrkan för den här enheten.

<b>Ljus</b> (Standard):	Normal ljusstyrka på displayen.
<b>Medel:</b>	Dämpad ljusstyrka på displayen.
<b>Mörk:</b>	Mycket dämpad ljusstyrka på displayen.
<b>Av:</b>	Stänger av displayen.



- Du kan även ställa in displayen genom att trycka på DIMMER på huvudenheten.

### ■ Indikator för kanaler

Anger om insignalens eller utsignalens display ska användas för kanalindikering på displayen.

<b>Ingång:</b>	Använder insignalens display för kanalindikering på displayen.
<b>Utgång</b> (Standard):	Använder utsignalens display för kanalindikering på displayen.



## Fast programvara

Söker efter den senaste informationen om uppdateringar och uppgraderingar för den inbyggda programvaran, uppdaterar den inbyggda programvaran och anger visning av meddelanden för uppgradering.

### ■ Sök efter uppdatering

Kontrollera om det finns programvaruuppdateringar.  
Firmwaren kan uppdateras om en firmware-uppdatering har släppts.

<b>Uppdatera nu:</b>	Starta uppdatering. När uppdateringen startar stängs menyskärmen ned. Förloppet visas på displayen medan uppdateringen pågår.
<b>Uppdatera senare:</b>	Uppdatera senare.



- Den här enheten upprepar automatiskt uppdateringen om den misslyckas. Om uppdateringen fortfarande inte kan utföras visas ett "Update Error"-meddelande på skärmen. Se "Felsökning" – "Felmeddelanden angående uppdatering/uppgradering" för information om felmeddelanden angående uppdatering. (☞ sid. 316)  
Kontrollera förhållandena i enlighet med meddelandet och försök igen.
- Den här menyn kan inte väljas när "Tillåt uppdatering" är inställd till "Av".

### ■ Uppdat. automatiskt

Sätter på Automatiska uppdateringar så att framtida uppdateringar hämtas automatiskt och installeras när enheten är i standby-läge.

#### ☐ Uppdat. automatiskt

Denna enhet kommer automatiskt att uppdatera till den senaste firmwaren i viloläge.

<b>På:</b>	Sätter på Automatiska uppdateringar.
<b>Av (Standard):</b>	Stänger av Automatiska uppdateringar.

#### ☐ Tidszon

Ändra tidszonen.  
Ställ in tidszon som matchar området där du bor.



- Den här menyn kan inte väljas när "Tillåt uppdatering" är inställd till "Av".





## ■ Tillåt uppdatering

Aktivera eller inaktivera uppdateringar och uppgraderingar för denna enhet.

**På**  
(Standard): Aktiverar enheten att ta emot uppdateringar och uppgraderingar.

**Av:** Förhindrar enheten från att ta emot uppdateringar och uppgraderingar.



- Denna inställning leder till Inkompatibilitet mellan denna enhet och HEOS App.

## ■ Meddela om uppgrad.

När den senaste Firmware-uppdateringen finns tillgänglig visas ett meddelande på TV-skärmen när du slår på TV:n.

Meddelandet visas i ungefär 40 sekunder när strömmen slås på.

**På**  
(Standard): Visa meddelande om uppgradering.

**Av:** Visa inte meddelande om uppgradering.



- Den här menyn kan inte väljas när "Tillåt uppdatering" är inställd till "Av".

## ■ Lägg till ny funktion

Visa nya funktioner som kan laddas ner till denna enhet och gör en uppgradering.

**Uppgraderingspaket:** Visa de delar som kommer att uppgraderas.

**Uppgraderingsstatus:** Visa en lista med de extra funktioner som följer med uppgraderingen.

Utför uppgraderings processen.

När uppgraderingen startar stängs menyskärmen ned. Under uppgraderingen visas den uppgraderingstid som förflutit.



- Information angående funktionen "Uppdatera" och "Lägg till ny funktion" kommer att visas på Marantz webbplats varje gång sådana planer är fastställda. Mer information om uppgraderingar finns på Marantz webbplats.
- När proceduren är genomförd visas "Registrerad" på den här menyn och uppgraderingar kan göras. Om proceduren inte har genomförts visas "Ej registrerad". ID-numret som visas på den här skärmen behövs vid genomförandet av proceduren. ID-numret kan också visas genom att hålla huvudenhetens <1> och SETUP intryckta i minst 3 sekunder.
- Om uppgraderingen misslyckas visas ett "Upgrade Error"-meddelande på skärmen. Se "Felsökning" – "Felmeddelanden angående uppdatering/uppgradering" för information om felmeddelanden angående uppgradering. (📖 sid. 316)  
Kontrollera inställningarna och nätverksmiljön och gör uppgraderingen igen.
- Den här menyn kan inte väljas när "Tillåt uppdatering" är inställd till "Av".



**Observerationer om "Uppdatera" och "Lägg till ny funktion"**

- För att kunna använda dessa produkter måste du ha de rätta systemkraven och inställningarna för en Internetanslutning. (☞ sid. 97)
- Stäng inte av strömmen förrän uppdateringen eller uppgraderingen är klar.
- Det krävs ungefär 1 timme att slutföra uppdateringen/uppgraderingen.
- När uppdatering/uppgradering väl har startats, kan du inte använda apparaten förrän uppdatering/uppgradering är klar. Vidare kan det finnas fall där säkerhetskopierade data återställs för parametrar, osv., inställda på denna enhet.
- Om uppdateringen eller uppgraderingen misslyckas kan du hålla  på huvudenheten intryckt i mer än 5 sekunder eller koppla ur och sätta i strömsladden. Efter ca 1 minut visas "Please wait" på skärmen och uppdateringen startar. Kontrollera nätverket om felet kvarstår trots detta.

**Information**

Visa information om enhetsinställningar, ingångssignaler osv.

**■ Ljud**

Visa ljudinformation för MAIN ZONE.

<b>Ljudläge:</b>	Visar det aktuella ljudläget.
<b>Ingångssignal:</b>	Visar insignalens typ.
<b>Format:</b>	Antalet insignaler (närvaro av front, surround, LFE).
<b>Samplingsfrekvens:</b>	Visar insignalens samplingsfrekvens.
<b>Offset:</b>	Visar korrigeringsvärdet för normalisering av dialoger.
<b>Flagga:</b>	Det här visas vid inmatning av signaler, inklusive en bakre surroundkanal. "MATRIX" visas med DTS-ES Matrix-ingångssignaler, "DISCRETE" med DTS-ES Discrete-signaler.



## ■ Video

Visa information om HDMI-in-/utsignalerna och HDMI-monitorn i MAIN ZONE.

### Info om HDMI-signal

Upplösning / HDR / Färgbredd / Pixeldjup / ALLM / QMS / QFT

### HDMI monitor 1 / HDMI monitor 2

Gränssnitt / HDR / Upplösning som stöds / Avancerade funktioner



- A eller B kan synas i slutet av "Upplösning". A representerar okomprimerad video och B representerar komprimerad video.

## ■ ZON

Visa information om aktuella inställningar.

### MAIN ZONE:

Den här inställningen visar information om MAIN ZONE inställningar. Informationen som visas beror på den valda ingångskällan.

### ZONE2/3:

Den här inställningen visar information om ZONE2 och ZONE3 inställningar.

## ■ Fast programvara

**Version:** Visar information om aktuell firmware.

**DTS Version:** Visar den aktuella DTS-versionen.



## Meddelanden

Visar och anger meddelanden.

Anger även om meddelanden ska visas på displayen när strömmen slås på.

### Varningsmeddelanden

<b>På</b> (Standard):	Meddelanden visas.
<b>Av:</b>	Meddelanden visas inte.



- Tryck på INFO på fjärrkontrollen för att visa aktuellt källnamn, volym, ljudläge och annan information nederst på skärmen.

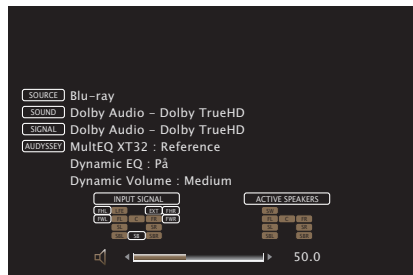

## Användningsdata

Marantz samlar in anonym information om användning av våra denna enhet (t.ex. ofta använda ingångskällor, ljudlägen och högtalarinställningar) för att kunna förbättra produkter och kundservice. Marantz vidarebefordrar aldrig någon insamlad information till tredje part.

<b>Ja:</b>	Dela med dig information om hur den här enheten fungerar.
<b>Nej:</b>	Dela inte med dig information om hur den här enheten fungerar.



## Spara och läs in

Spara och återställ enhetsinställningar med hjälp av en USB-minnesenhet.



- Använd en USB-minnesenhet som har minst 128 MB ledigt minne och som är formaterad till FAT32. Eventuellt sparas/läses inte data in på rätt sätt till en del USB-minnesenheter.
- Det kan ta upp till 10 minuter för data att sparas/läsas in. Stäng inte av strömmen förrän processen är avslutad.

### ■ Spara konfiguration

Aktuella enhetsinställningar sparas på USB-minnesenheten.

När inställningarna sparas på rätt sätt visas "Saved" på displayen och filen "config.avr" skapas på USB-minnesenheten.



- Ändra inte filnamnet på den skapade filen. Genom att göra detta förhindrar du att filen läses in som en inställningsfil när du gör en återställning.

### ■ Läs in konfiguration

Inställningar som sparas på USB-minnesenheten återställs.

När de sparade inställningarna sparas på rätt sätt visas "Loaded" på displayen och enheten startas automatiskt om.

## Lås för inställningar

Skydda inställningarna mot oavsiktliga ändringar.

### ■ Lås

---

**På:** Aktivera skydd av inställningar.

---

**Av (Standard):** Inaktivera skydd av inställningar.

---



- När inställningen upphävs, ställ in "Lås" på "Av".

#### OBSERVERA

- När "Lås" är inställt på "På" visas inga inställningar förutom "Lås för inställningar".



## Återställ

Återställ till fabriksinställningarna.

Detta kan utföras för alla enhetsinställningar eller endast för nätverksinställningar.

### ■ Alla inställningar

Alla inställningar återställs till fabriksinställningarna.

### ■ Nätverksinställningar

Endast nätverksinställningar återställs till fabriksinställningarna.



- Innan du återställer till standardinställningarna kan du använda "Spara och läs in"-funktionen i menyn för att spara och återställa diverse inställningar som finns konfigurerade på enheten. (🔗 sid. 277)
- "Återställ"-åtgärder kan även utföras genom att använda knappen på huvudenheten. Mer information om att återställa alla inställningar till fabriksinställningarna finns i "Återställa fabriksinställningar" (🔗 sid. 317), och information om att återställa nätverksinställningarna till fabriksinställningarna finns i "Återställa nätverksinställningar" (🔗 sid. 318).

#### OBSERVERA

- Koppla inte ur strömmen eller stäng av enheten under initieringen av nätverksinställningarna.



## Styra externa enheter med fjärrkontrollen

Om du registrerar förinställningskoder i den medföljande fjärrkontrollen kan fjärrkontrollen även användas för att styra andra enheter, t.ex. DVD-spelare eller TV-apparater från olika tillverkare.

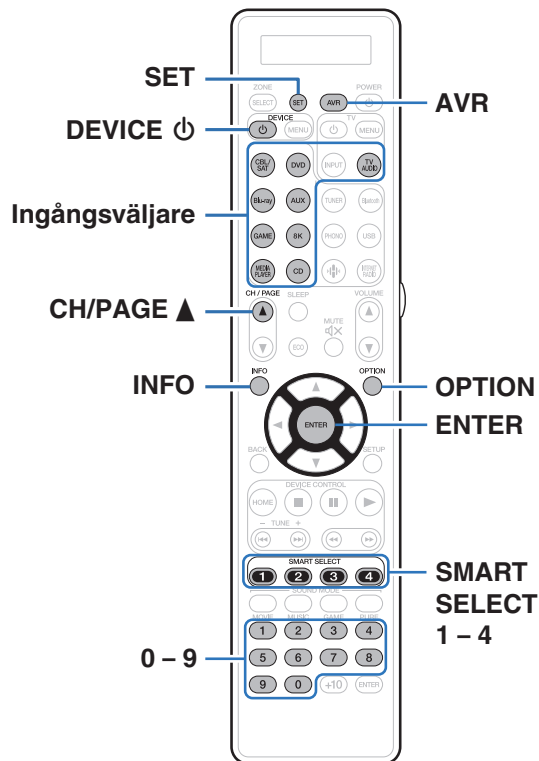

## Registrera förinställningskoder

Det finns två metoder för att registrera förinställningskoder; den enkla metoden för Marantz-spelare eller metoden för att registrera förinställningsnummer för andra tillverkares enheter. Du kan också prova dig fram genom att testa de förinställda koderna en efter en.

- “Registrera Marantz-spelare” (👉 sid. 280)
- “Registrering genom att ange förinställningsnummer” (👉 sid. 281)

### ■ Registrera Marantz-spelare

Använd följande enkla metod för att registrera förinställningskoder för Marantz Blu-ray-spelare, DVD-spelare och CD-spelare.

#### □ Registrera Blu-ray-spelare

- 1 Håll Blu-ray och OPTION intryckta tills “OK”-indikatorn blinkar på fjärrkontrollens display och släpp sedan.

#### □ Registrera DVD-spelare

- 1 Håll DVD och OPTION intryckta tills “OK”-indikatorn blinkar på fjärrkontrollens display och släpp sedan.

#### □ Registrera CD-spelare

- 1 Håll CD och OPTION intryckta tills “OK”-indikatorn blinkar på fjärrkontrollens display och släpp sedan.





## □ Registrera flera spelare samtidigt

- 1 Håll SMART SELECT 1 - 4 och OPTION intryckta tills "OK"-indikatorn blinkar på fjärrkontrollens display och släpp sedan.

Enheter som registreras samtidigt			Håll följande knappar nedtryckta
Blu-ray Disc-spelare	DVD-spelare	CD-spelare	
✓	✓		SMART SELECT 1 och OPTION
✓		✓	SMART SELECT 2 och OPTION
	✓	✓	SMART SELECT 3 och OPTION
✓	✓	✓	SMART SELECT 4 och OPTION









### OBSERVERA

- Vissa knappar kanske inte fungerar beroende på modellen och tillverkningsåret på din utrustning. I detta fall kan du försöka med "Registrering genom att ange förinställningsnummer" (☞ sid. 281).

## ■ Registrering genom att ange förinställningsnummer

Följande tabell visar de enhetsgrupper som kan registreras för varje ingångsväljare. Kontrollera förinställningsnumret för enheten du vill registrera i förväg i filen med "Remote Control Preset Codes".

<http://manuals.marantz.com/SR8015/preset/SR8015PresetCodes.pdf>

Knapp	Enhetsgrupper som kan registreras
	CBL/SAT-gruppen
	Användning av BD/DVD-grupper
	CBL/SAT-gruppen, BD/DVD-gruppen, ljudgruppen
	Användning av CBL/SAT-gruppen
	Användning av BD/DVD-grupper
	CBL/SAT-gruppen, BD/DVD-gruppen, ljudgruppen
	CBL/SAT-gruppen, BD/DVD-gruppen, ljudgruppen
	Användning av ljudgruppen
	Användning av TV-gruppen



- 1** Håll knappen för den ingångskälla som du vill registrera den förinställda koden för och SET nedtryckta tills "PRSET"-indikatorn blinkar på fjärrkontrollens display och släpp sedan.
- 2** Ange förinställningsnumret (4 siffror) som har angetts för enheten i tabellen med förinställningskoder. Använd sifferknappar (0 – 9) på fjärrkontrollen.



- Vissa tillverkare använder flera typer av fjärrkontrollkoder. Ange en annan förinställd kod och kontrollera att den fungerar på rätt sätt.
- Om enheten inte fungerar trots att en förinställd kod har registrerats kan du använda inlärningsfunktionen. I Marantz-fjärrkontrollen som medföljer den här enheten kan fjärrkontrollkoder registreras även för andra enheter. (☞ sid. 288)

#### OBSERVERA

- Vissa knappar kanske inte fungerar beroende på modellen och tillverkningsåret på din utrustning.

## ■ Testa förinställda koder en efter en för registrering

- 1** Slå på strömmen till den enhet för vilken du vill registrera en förinställd kod.
- 2** Håll knappen för den ingångskälla som du vill registrera den förinställda koden för och SET nedtryckta tills "PRSET"-indikatorn blinkar på fjärrkontrollens display och släpp sedan.
- 3** Rikta fjärrkontrollen mot enheten och växla långsamt mellan att trycka på CH/PAGE ▲ och DEVICE ◻ för enheten.  
Förinställningskoden visas på fjärrkontrollens display.
- 4** Sluta när enheten stängs av.
- 5** Tryck på ENTER en gång för att låsa koden.





- Vissa tillverkare använder flera typer av fjärrkontrollkoder. Ange en annan förinställd kod och kontrollera att den fungerar på rätt sätt.
- Om enheten inte fungerar trots att en förinställd kod har registrerats kan du använda inlärningsfunktionen. I Marantz-fjärrkontrollen som medföljer den här enheten kan fjärrkontrollkoder registreras även för andra enheter. (👉 sid. 288)

**OBSERVERA**

- Vissa knappar kanske inte fungerar beroende på modellen och tillverkningsåret på din utrustning.



## Styra komponenter

När du vill använda en extern enhet trycker du på ingångsväljaren som har registrerats med förinställningskoden och sedan en av knapparna i följande tabeller.



- När du använder en extern enhet visas ingångskällans namn på fjärrkontrollens display.
- Indikatorn "TV" lyser när TV:n används.
- När du vill använda menyn på den här enheten trycker du på AVR innan du använder enheten. Indikatorn "AVR" lyser när enheten används.

### ☐ Användning av TV-gruppen (TV)

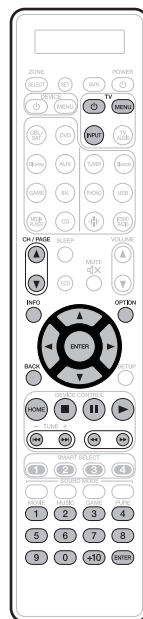

Funktionsknappar	Funktion
TV $\phi$	TV på/av
TV INPUT	Växla TV-ingång
TV MENU	TV meny
CH/PAGE $\blacktriangle \blacktriangledown$	Växla kanal (upp/ned)
INFO	Information
OPTION	Undermeny, Alternativ
$\Delta \nabla \triangleleft \triangleright$	Styra markör
ENTER(Markör)	Bekräfta
BACK	bak
$\lll \ggg$	Hoppa över tecken
$\blacktriangleright$	Avspelning
$\lll \ggg$	Snabbt framåt / Snabbt bakåt
$\parallel$	Paus
$\blacksquare$	Stopp
0 - 9, +10	Välj kanal



- Knapparna TV  $\phi$  och TV INPUT kan användas när som helst utan att trycka på TV-knappen.



## □ DVD-gruppen Användning av (DVD-spelare/DVD-inspelare)



Funktionsknappar	Funktion
DEVICE	På/av
DEVICE MENU	(Popup)-meny
INFO	Information
OPTION	Huvudmeny
	Styra markör
ENTER	Bekräfta
BACK	bak
SETUP	Inställningar
	Stopp
	Paus
	Avspelnig
	Hoppa över tecken
	Snabbt framåt / Snabbt bakåt
0 - 9, +10	Välj titel, kapitel, eller kanalval

## □ CD-gruppen Användning av (CD spelare/CD-inspelare)

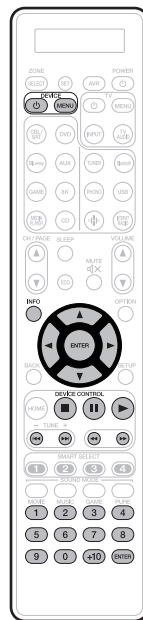

Funktionsknappar	Funktion
DEVICE	På/av
DEVICE MENU	(Popup)-meny
INFO	Information
	Styra markör
ENTER	Bekräfta
	Stopp
	Paus
	Avspelnig
	Hoppa över tecken
	Snabbt framåt / Snabbt bakåt
0 - 9, +10	Välj titel, kapitel, eller kanalval



- Beroende på enhet kan DEVICE -knappen enbart användas för att slå på enheten.



## ▣ Användning av CBL/SAT-gruppen (box för satellit (SAT)/kabel (CBL)/mediaspelare / IP TV)

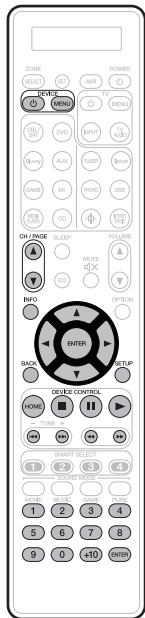

Funktionsknappar	Funktion
DEVICE $\phi$	På/av
DEVICE MENU	Meny
CH/PAGE $\blacktriangle$ $\blacktriangledown$	Växla kanal (upp/ned)
INFO	Information
$\Delta$ $\nabla$ $\triangleleft$ $\triangleright$	Styra markör
ENTER	Bekräfta
BACK	bak
SETUP	Inställningar
HOME	Hemmeny
■	Stopp
	Paus
$\blacktriangleright$	Avspelning
$\blacktriangleleft\blacktriangleleft\blacktriangleleft\blacktriangleleft$	Hoppa över tecken
$\blacktriangleright\blacktriangleright\blacktriangleright\blacktriangleright$	Snabbt framåt / Snabbt bakåt
0 - 9, +10	Välj kanal

## ▣ BD-gruppen Användning av (Blu-ray-spelare)

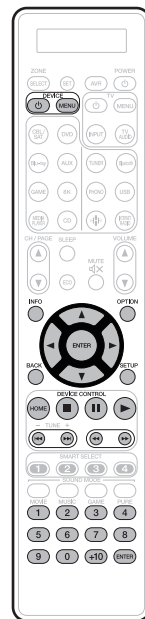

Funktionsknappar	Funktion
DEVICE $\phi$	På/av
DEVICE MENU	(Popup)-meny
INFO	Information
OPTION	Huvudmeny
$\Delta$ $\nabla$ $\triangleleft$ $\triangleright$	Styra markör
ENTER	Bekräfta
BACK	bak
SETUP	Inställningar
HOME	Hemmeny
■	Stopp
	Paus
$\blacktriangleright$	Avspelning
$\blacktriangleleft\blacktriangleleft\blacktriangleleft\blacktriangleleft$	Hoppa över tecken
$\blacktriangleright\blacktriangleright\blacktriangleright\blacktriangleright$	Snabbt framåt / Snabbt bakåt
0 - 9, +10	Välj titel, kapitel, eller kanalval



- Beroende på enhet kan DEVICE  $\phi$ -knappen enbart användas för att slå på enheten.



## Kontrollera den registrerade förinställningskoder

- 1** Håll knappen för den ingångskälla som du vill kontrollera den förinställda koden för och SET-knappen nedtryckta tills "PRSET" visas på fjärrkontrollens display.
- 2** Tryck på INFO.  
Inställningskoden visas i 3 sekunder på fjärrkontrollens display.

## Initiera registrerade förinställningskoder

- 1** Håll AVR och OPTION nedtryckta tills "OK"-indikatorn blinkar på fjärrkontrollens display och släpp sedan.



## Använda inlärningsfunktionen

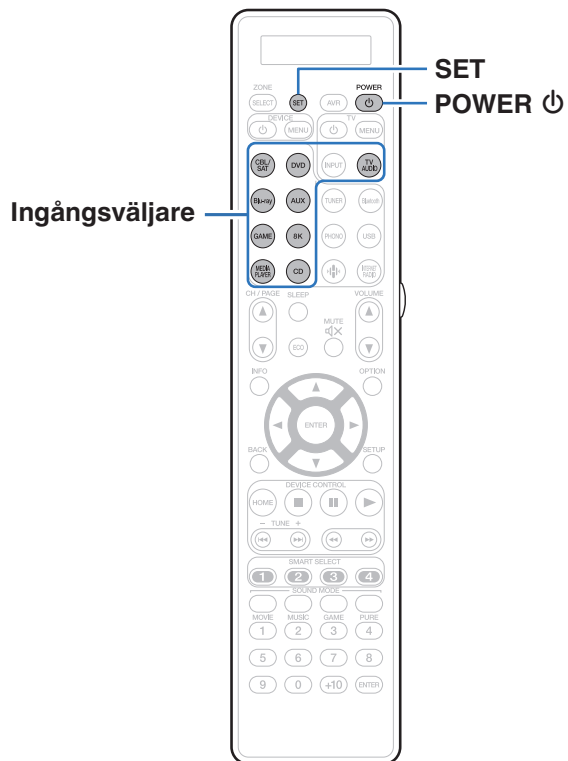

Om enheten inte fungerar trots att en förinställd kod har registrerats kan du använda inlärningsfunktionen. I Marantz-fjärrkontrollen som medföljer den här enheten kan fjärrkontrollkoder registreras även för andra enheter.



## Minnas fjärrkontrollkoder från andra enheter

- 1** Placera Marantz-fjärrkontrollen och fjärrkontrollen för den andra enheten på ca 5 cm avstånd med fjärrkontrollsändarna riktade mot varandra.
- 2** Håll SET nedtryckt tills LEARN-indikatorn blinkar.
- 3** Använd ingångsväljarna och tryck på en knapp för att välja ingångskälla.  
Ingångskällan visas på fjärrkontrollens display.
- 4** Välj inlärningsknapp.  
LEARN-indikatorn tänds.
- 5** Håll den knapp som du vill registrera på den andra fjärrkontrollen nedtryckt tills "OK" visas på Marantz-fjärrkontrollens display.
  - Upprepa steg 4 om "NG" visas på fjärrkontrollens display.

**6** Upprepa steg 4 och 5 om du vill fortsätta inläringen med fler knappar för samma ingångskälla.

**7** Tryck på SET när programmeringen av fjärrkontrollen är klar.

LEARN-indikatorn släcks och fjärrkontrollen avslutar inlärningsläget.



- Det finns fjärrkontroller som inte kan programmeras, eller som inte fungerar korrekt trots programmering. Om du skulle råka ha en sådan använder du AV-utrustningens fjärrkontroll för att kontrollera den.
- Om fjärrkontrollens minne blir fullt visas "FULL" på fjärrkontrollens display. Om du vill göra en ny inläring av kod måste du radera en av inlärningsknapparna.

### OBSERVERA

- Inlärningsfunktionen kan inte användas för knapparna ZONE SELECT, SET, AVR, POWER  $\phi$ , VOLUME  $\blacktriangle\blacktriangledown$ , SMART SELECT, SOUND MODE eller ingångsväljarna i något läge.
- Fjärrkontrollens inlärningsläge avslutas automatiskt om ingen knapp trycks ned på ca 1 minut i LEARN-läget.



## Radera sparade fjärrkontrollkoder

Koderna kan raderas på tre sätt: per knapp, per källa eller hela minnet.

### ■ Radera fjärrkontrollkoder per knapp

- 1 Håll SET nedtryckt tills LEARN-indikatorn blinkar.**
- 2 Använd ingångsväljarna och tryck på knappen för den ingångskälla som ska raderas.**  
Ingångskällan visas på fjärrkontrollens display.
- 3 Håll POWER  $\phi$  nedtryckt och tryck två gånger på den inlärningsknapp som ska raderas.**  
"ERASE" visas på fjärrkontrollens display.
- 4 Tryck på SET.**
  - LEARN-indikatorn släcks.

### ■ Radera fjärrkontrollkoder per ingångskälla

- 1 Håll SET nedtryckt tills LEARN-indikatorn blinkar.**
- 2 Håll POWER  $\phi$  nedtryckt och tryck två gånger på knapparna för de ingångsväljare som ska raderas.**  
"ERASE" visas på fjärrkontrollens display.
- 3 Tryck på SET.**
  - LEARN-indikatorn släcks.

### ■ Radera fjärrkontrollkoder för alla ingångskällor

- 1 Håll SET nedtryckt tills LEARN-indikatorn blinkar.**
- 2 Håll POWER  $\phi$  nedtryckt och tryck två gånger på AVR.**  
"ERASE" visas på fjärrkontrollens display.
- 3 Tryck på SET.**
  - LEARN-indikatorn släcks.



# Ställa in bakgrundsljus



Du kan stänga av fjärrkontrollens bakgrundsljus.

- Standardinställningen för bakgrundsljuset är på.

## Inaktivera bakgrundsljus

- 1 Håll SET och ljusknappen nedtryckta samtidigt tills "AV"-indikatorn blinkar två gånger.

## Tända bakgrundsljus

- 1 Håll SET och ljusknappen nedtryckta samtidigt tills "PÅ"-indikatorn blinkar två gånger.



## Ange zonen som ska användas med fjärrkontrollen

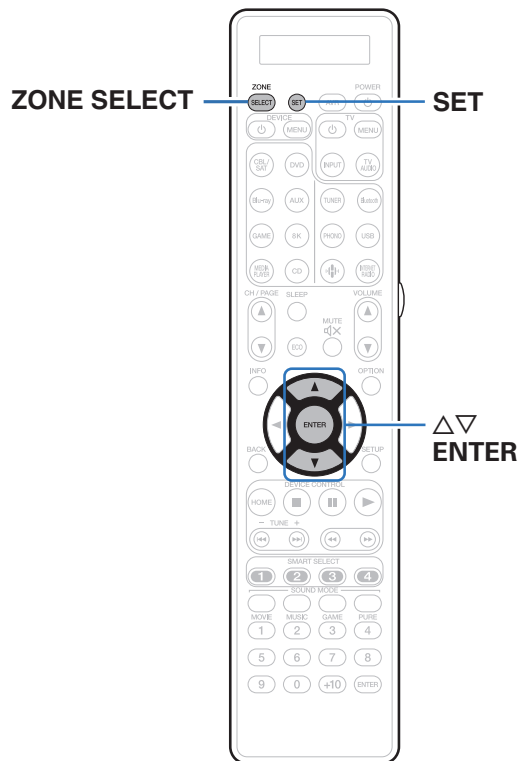

Om du trycker på ZONE SELECT kan endast den inställda zonen styras med fjärrkontrollen.

Det är praktiskt när du vill förhindra oavsiktliga åtgärder.

- Fabriksinställningen är "M23".

**1 Håll ZONE SELECT och SET nedtryckta samtidigt i minst 3 sekunder.**

**2 Använd  $\Delta$ / $\nabla$  för att ställa in zonen som ska användas och tryck på ENTER.**

"SET" blinkar fyra gånger på fjärrkontrollen och det normala användningsläget återställs.

Fjärrkontrolldisplay	Zone som ska användas
M	endast MAIN ZONE
M2	MAIN ZONE / ZONE2
M23	MAIN ZONE / ZONE2 / ZONE3



## ■ Innehåll

### Tips

Jag vill inte att volymen av misstag ska bli för hög	294
Jag vill hålla samma volymnivå när jag slår på strömmen	294
Jag vill att ljudet alltid ska höras från subwoofern	294
Jag vill att röster ska höras tydligare i filmer	294
Jag vill hålla basen och klarheten intakt under uppspelning på låg volym	294
Jag vill att volymen ska justeras automatiskt vid olika innehåll, t.ex. i TV-program och filmer	294
Jag vill ställa in den bästa avlyssningsmiljön efter att ha ändrat konfigurationen/läget för högtalarna eller bytt ut en högtalare mot en ny	295
Jag vill kombinera en video med aktuell musik	295
Jag vill hoppa över ingångskällor som inte används	295
Jag vill lyssna på samma musik i alla zoner vid partyn i hemmet osv.	295
Jag vill minimera fördröjningen i videosignaler när jag spelar spel på min spelkonsol	295
Jag vill styra den här enheten via min TV-fjärrkontroll	295

### Felsökning

Strömmen slås inte på / Strömmen stängs av	297
Funktionerna kan inte utföras med fjärrkontrollen	298
Inget visas på enhetens display	298
Inget ljud hörs	299
Förväntat ljud hörs inte	300
Ljudet avbryts eller ljudstörningar hörs	303
Ingen bild visas på TV:n	304
Menyskärmen visas inte på TV:n	306
Färgerna på menyskärmen och i beskrivningar som visas på tv:n är onormala	306
AirPlay kan inte spelas upp	307
USB-minnesenheter kan inte spelas	308
Bluetooth kan inte spelas upp	309
Det går inte att spela upp Internet-radio	311
Musikfiler på en dator eller NAS kan inte spelas upp	312
Ett antal onlinetjänster kan inte användas	313
HDMI-styrning-funktionen fungerar inte	313
Det går inte att ansluta till ett trådlöst LAN-nätverk	314
När HDMI ZONE2 används fungerar inte enheterna på rätt sätt	315
Felmeddelanden angående uppdatering/uppgrädering	316



## Tips

### Jag vill inte att volymen av misstag ska bli för hög

- Ställ in maxvolymen på "Max volym" i menyn i förväg. Det förhindrar att barn eller andra oavsiktligt ökar volymen för mycket. Du kan ställa in detta för respektive zon. ("Volym" (🔊 sid. 194), "Max volym" (🔊 sid. 269))

### Jag vill hålla samma volymnivå när jag slår på strömmen

- Standardinställningen är att samma volyminställning som vid senaste aktivering av standby på den här enheten används när strömmen slås på igen utan att ändras. Om du vill använda samma volymnivå när systemet startas anger du "Volym vid start" i menyn. Du kan ställa in detta för respektive zon. ("Volym" (🔊 sid. 194), "Volym vid start" (🔊 sid. 269))

### Jag vill att ljudet alltid ska höras från subwoofern

- Det kanske inte hörs något ljud från subwoofern beroende på ingångssignal och ljudläge. Om du ställer in "Subwooferläge" i menyn på "LFE+Main" hörs alltid ljud från subwoofern. (🔊 sid. 250)

### Jag vill att röster ska höras tydligare i filmer

- Använd "Justera mittkanalsnivå" i menyn för att justera nivån. (🔊 sid. 185)

### Jag vill hålla basen och klarheten intakt under uppspelning på låg volym

- Ställ "Dynamic EQ" i menyn på "På". Den här inställningen korrigerar frekvensområdet så att du hör ett tydligt ljud utan att basen försvinner trots att uppspelningen görs på låg volym. (🔊 sid. 196)

### Jag vill att volymen ska justeras automatiskt vid olika innehåll, t.ex. i TV-program och filmer

- Ställ in "Dynamic Volume" i menyn. Volymskillnader (mellan tysta och högljudda scener) i TV-program eller filmer justeras automatiskt till önskad nivå. (🔊 sid. 197)



**Jag vill ställa in den bästa avlyssningsmiljön efter att ha ändrat konfigurationen/läget för högtalarna eller bytt ut en högtalare mot en ny**

- Utför Audyssey®-inställningar. Därefter ställer du automatiskt in de bästa högtalarinställningarna för en ny avlyssningsmiljö. (👉 sid. 221)

**Jag vill kombinera en video med aktuell musik**

- Ställ in "Videoval" på "På" i menyn. Du kan kombinera musiken med valfri videokälla, till exempel en set-top-box eller DVD, under tiden du lyssnar på CD, grammofon, HEOS Music eller musik via USB eller Bluetooth. (👉 sid. 141)

**Jag vill hoppa över ingångskällor som inte används**

- Ställ in oanvända ingångskällor för "Dölj källor" i menyn. Detta gör att du kan hoppa över oanvända ingångskällor när du vrider på denna enhets INPUT SELECTOR-kontroll. (👉 sid. 219)

**Jag vill lyssna på samma musik i alla zoner vid partyn i hemmet osv.**

- Ställ in "Stereo till alla zoner" på "Starta" i menyn. Du kan spela upp musik i ett annat rum (ZONE2, ZONE3) samtidigt som den spelas upp i MAIN ZONE. (👉 sid. 143)

**Jag vill minimera fördröjningen i videosignaler när jag spelar spel på min spelkonsol**

- Ställ in "Videoläge" i menyn på "Spel" om bilden blir fördröjd i förhållande till knapptryckningarna på spelkonsolens kontroll. (👉 sid. 208)

**Jag vill styra den här enheten via min TV-fjärrkontroll**

- Välj "AV Receiver" på en TV-meny som till exempel "Ingång"\* eller "Styr anslutna HDMI-enheter"\*. Smartmeny på den här enheten visas på TV:n. Du kan välja i Smartmeny med din TV-fjärrkontroll.
- \* Valmetoden varierar beroende på TV-apparat. Mer information finns i bruksanvisningen för din TV.

**Jag vill använda den externa effektförstärkaren i frontkanalen i mitt 13.1-kanaliga högtalarsystem**

- Ställ in "Förförst.ut" på "Front" för att ansluta din externa effektförstärkare till frontkanalerna. (👉 sid. 240)



## Felsökning

---

Börja med att kontrollera följande om det uppstår något problem:

1. **Är anslutningarna riktigt gjorda?**
2. **Använd apparaten enligt anvisningarna i denna bruksanvisning?**
3. **Fungerar de olika komponenterna rätt?**



- Om steg 1 till 3 ovan inte avhjälper problemet kan en omstart av enheten göra det.  
Fortsätt att trycka på enhetens -knapp till dess att "Restart" visas på skärmen, eller koppla ur och sätt i enhetens nätkabel.

Gå igenom symptomen i detta avsnitt om apparaten inte fungerar på rätt sätt.

Om symptomen inte stämmer överens med de som beskrivs här bör du kontakta din återförsäljare då det kan vara fel på den här enheten. Dra i så fall omedelbart ur stickproppen ur vägguttaget och vänd dig till den butik där du köpte den här enheten.





## Strömmen slås inte på / Strömmen stängs av

### Strömmen slås inte på.

- Kontrollera att nätkabeln är ordentligt isatt i nätuttaget. (🔧 sid. 101)

### Strömmen stängs av automatiskt.

- Insomningstimeren är inställd. Slå på strömmen igen. (🔧 sid. 162)
- “Automatisk standby” är valt. “Automatisk standby” aktiveras efter en viss tids inaktivitet. För att deaktivera “Automatisk standby” ska “Automatisk standby” i menyn väljas till “Av”. (🔧 sid. 266)

### Strömmen stängs av och strömindikatorn blinkar rött ungefär varannan sekund.

- Skyddskretsen har aktiverats på grund av hög temperatur inuti enheten. Stäng av strömmen och vänta ca en timme tills enheten har svalnat och slå sedan på strömmen igen. (🔧 sid. 339)
- Installera om apparaten på ett ställe med bra ventilation.

### Strömmen stängs av och strömindikatorn blinkar rött ungefär två gånger per sekund.

- Kontrollera högtalaranslutningarna. Skyddskretsen kan ha aktiverats på grund av kortslutna högtalarkablar eller av att en ledare har lossnat och kommit i kontakt med enhetens bakpanel. Koppla loss nätkabeln och åtgärda felet, t.ex. genom att vrida ihop ledarna ordentligt eller reparera kontakten, och återanslut sedan ledaren. (🔧 sid. 45)
- Sänk volymen och slå på strömmen igen. (🔧 sid. 103)
- Förstärkarkretsen i den här enheten fungerar inte. Dra ut nätkabeln ur vägguttaget och kontakta vårt kundcenter.

### Strömmen till den här enheten stängs inte av när du trycket på strömbrytaren. “ZONE2 On” eller “ZONE3 On” visas på skärmen.

- Strömmen i ZONE2 eller ZONE3 är på. För att stänga av strömmen till den här enheten (standby) trycker du antingen på ZONE2 ON/OFF-knappen eller ZONE3 ON/OFF-knappen på huvudenheten eller på fjärrkontrollens ZONE SELECT-knapp för att välja en “ZONE2” eller “ZONE3”. Tryck sedan på POWER ⏻-knappen på fjärrkontrollen.



## Funktionerna kan inte utföras med fjärrkontrollen

### Funktionerna kan inte utföras med fjärrkontrollen.

- Batterierna är förbrukade. Sätt i nya batterier. (👉 sid. 9)
- Använd fjärrkontrollen inom ett avstånd på ca 7 m från apparaten och i 30° vinkel. (👉 sid. 9)
- Ta bort allt som står i vägen mellan apparaten och fjärrkontrollen.
- Sätt i batterierna på rätt sätt och kontrollera markeringarna ⊕ och ⊖. (👉 sid. 9)
- Apparaten fjärrkontrollsensor utsätts för stark belysning (direkt solljus, fluorescerande belysning e.likn.). Flytta apparaten till en plats där fjärrkontrollsensorn inte utsätts för stark belysning.
- Funktionsområdet stämmer inte överens med den zon som har ställts in på fjärrkontrollen. Tryck på ZONE SELECT för att välja den zon som ska styras. (👉 sid. 184)
- Fjärrkontrollens funktionsläge används för att styra andra enheter. Tryck på AVR för att ställa in funktionsläget på AVR. (👉 sid. 284)
- Om du använder en 3D-videoenhet kan det hända att fjärrkontrollen inte fungerar på grund av effekter i den infraröda kommunikationen mellan enheterna (t.ex. TV och 3D-glasögon). Rikta i så fall om enheterna för 3D-kommunikation och ändra avståndet mellan dem så att du är säker på att de inte påverkar fjärrkontrollfunktionen för den här enheten.

## Inget visas på enhetens display

### Displayen förblir släckt.

- Ställ in "Dämpa display" på något annat än "Av" på menyn. (👉 sid. 271)
- Displayen stängs av när ljudläget ställs in på "Pure Direct". (👉 sid. 147)



## Inget ljud hörs

### Det hörs inget ljud i högtalarna.

- Kontrollera anslutningarna till alla enheter. (🔍 sid. 45)
- Sätt i anslutningskablarna hela vägen i uttagen.
- Kontrollera att ingångar och utgångar inte har förväxlats.
- Kontrollera om kablarna är skadade.
- Kontrollera att högtalarkablarna är rätt anslutna. Kontrollera att kablarnas ledare är i kontakt med högtalaranslutningarnas metalldelar. (🔍 sid. 45)
- Dra åt högtalaranslutningarna ordentligt. Kontrollera att högtalaranslutningarna inte är lösa. (🔍 sid. 45)
- Kontrollera att rätt ingångskälla har valts. (🔍 sid. 103)
- Justera volymen. (🔍 sid. 104)
- Avaktivera ljuddämpningen. (🔍 sid. 104)
- Kontrollera inställningen för den digitala ljudingången. (🔍 sid. 216)
- Kontrollera inställningen för den digitala ljudutgången på den anslutna enheten. På vissa enheter är den digitala ljudutgången avstängd som standardinställning.
- Om hörlurar är anslutna i PHONES-uttaget på huvudenheten spelas inget ljud upp från högtalaranslutningarna eller PRE OUT-anslutningen.
- Ljud matas ut till dina Bluetooth-hörlurar, men inte till högtalare eller pre-outs när "Utmatningsläge" är inställt på "Endast Bluetooth". Ändra "Utmatningsläge" till "Bluetooth + högtalare" för att mata ut ljud från dina Bluetooth-hörlurar samt dina högtalare eller pre-outs. (🔍 sid. 267)

### Inget ljud hörs vid DVI-D-anslutning.

- Det hörs inget ljud när den här enheten är ansluten till en annan enhet med DVI-D-anslutning. Gör en separat ljudanslutning.

### Ingen ljud hörs från en TV som är ansluten via HDMI.

- Ljudsignaler som ansluts till enhetens 7.1CH IN-anslutningar kan inte matas ut till TV:n.

### Inget ljud hörs när radioingången väljs.

- Denna enhet har ingen inbyggd FM/AM-radio. Anslut en extern radio till TUNER-ingångarna.



## Förväntat ljud hörs inte

### Volymen höjs inte.

- Maxvolymen är för lågt inställd. Ange maxvolymen med hjälp av "Begränsning" på menyn. (🔍 sid. 194)
- Lämplig volymkorrigeringsbehandling utförs beroende på ingående ljudformat och inställningar, och det är därför inte säkert att volymen når upp till sin övre gräns.

### Volymen hos Bluetooth-hörlurarna sänks inte.

- Volymen hos Bluetooth-hörlurarna kan inte justeras från den här enheten. Använd Bluetooth-hörlurar med volymreglage.

### Inget ljud hörs vid HDMI-anslutning.

- Kontrollera anslutningen på HDMI-anslutningarna. (🔍 sid. 86)
- För att mata ut HDMI-ljud från högtalarna ska "HDMI-ljud ut" ställas in på "AVR" på menyn. Ställ in på "TV" för att ljudet ska höras från TV: n. (🔍 sid. 202)
- Kontrollera att ljudutgången är inställd på AV-förstärkare på TV:n när du använder HDMI-styrning-funktionen. (🔍 sid. 159)

### När en eARC-kompatibel TV är ansluten matas inte TV-ljudet ut från högtalaren som är ansluten till enheten.

- Vissa inställningar för eARC-funktionen kan krävas beroende på vilken eARC-kompatibel TV du använder. Se till att eARC är aktiverat om en sådan inställning finns på TV:n Mer information finns i bruksanvisningen till TV:n.
- Se till att enhetens ingångskälla är "TV Audio".
- eARC-funktionen fungerar inte när HDMI-ingången är inställd som ingångskälla för "TV Audio". Aktivera eARC-funktionen genom att ta bort HDMI-ingångsinställningen och starta sedan om enheten samt TV:n. (🔍 sid. 217)

### Det hörs inget ljud i en av högtalarna.

- Kontrollera att högtalarkablarna är rätt anslutna.
- Kontrollera att något annat än "Ingen" har ställts in i "Högtalarkonfig." på menyn. (🔍 sid. 241)
- Kontrollera inställningen "Tilldelningsläge" på menyn. (🔍 sid. 232)
- Ljudet hörs endast från fronthögtalarna och subwoofern när ljudläget är "Stereo" eller "Virtual".
- Ljud spelas inte upp från den bakre surroundhögtalaren om "Högtalarvirtualisering" är inställt på "På" när "Högtalarkonfig." - "Surr. bak" är inställt på "1 högt." i menyn. (🔍 sid. 188)
- Ljud matas inte ut från främre bredd-högtalaren om "Högtalarvirtualisering" är inställd på "På". (🔍 sid. 188)
- När "Högtalarkonfig." - "Surr. bak" är inställt på "2 högt.", "Högtalarkonfig." - "Center" är inställt på "Stor" eller "Liten" och ljudläget är inställt på "IMAX DTS" matas surround-ljud ut från den bakre surroundhögtalaren. Ljud matas inte ut från surroundhögtalaren. (🔍 sid. 242)



**Det hörs inget ljud från subwooferhögtalaren.**

- Kontrollera subwoofers anslutningar.
- Slå på strömmen till subwooferhögtalaren.
- Ställ in "Högtalarkonfig." - "Subwoofer" på "1 högt." eller "2 högt.". (🔍 sid. 241)
- När "Högtalarkonfig." - "Front" i menyn är inställt på "Stora" och beroende på ingångssignal och ljudläge är det inte säkert att något ljud hörs från subwoofern. (🔍 sid. 241)
- När ingen ljudsignal för subwoofer (LFE) ingår ibland ingångssignalerna är det inte säkert att ljudet hörs från subwoofern. (🔍 sid. 250)
- Du kan ställa in så att ljudet alltid hörs från subwoofern genom att ställa in "Subwooferläge" på "LFE+Main". (🔍 sid. 250)

**Inget DTS-ljud skickas ut.**

- Kontrollera att inställningen för den digitala utgången på den anslutna enheten är "DTS".

**Dolby Atmos, Dolby TrueHD, DTS-HD, Dolby Digital Plus inget ljud hörs.**

- Utför HDMI-anslutningar. (🔍 sid. 90)
- Kontrollera inställningen för den digitala ljudutgången på den anslutna enheten. "PCM" är standardinställning på vissa enheter.

**DTS Neural:X-läget kan inte väljas.**

- DTS Neural:X kan inte väljas när du använder hörlurar.

**Dolby Surround-läget kan inte väljas.**

- Dolby Surround kan inte väljas när du använder hörlurar.

**IMAX DTS:X kan inte väljas.**

- IMAX DTS:X och IMAX DTS kan inte väljas men DTS:X och DTS kan väljas när hörlurarna används.

**Det går inte att välja andra ljudlägen än "Stereo" eller "Direct".**

- Endast "Stereo" eller "Direct" kan väljas för ljudläget om Headphone:X-signaler matas in.



**Audyssey MultEQ® XT32, Audyssey Dynamic EQ®, Audyssey Dynamic Volume® och Audyssey LFC™ kan inte väljas.**

- Dessa kan inte väljas om du inte har utfört Audyssey®-inställningar. (☞ sid. 221)
- Byt till ett annat ljudläge än "Direct" eller "Pure Direct". (☞ sid. 147)
- Audyssey Dynamic EQ®, Audyssey Dynamic Volume® och Audyssey LFC™ kan inte väljas när ljudläget är "DTS Virtual:X" eller ljudläget innehåller "+ Virtual:X" i ljudlägesnamnet.
- Dessa kan inte väljas när du använder hörlurar.

**"M-DAX" kan inte väljas.**

- Kontrollera att en analog signal eller PCM-signal (samplingfrekvens = 44,1/48 kHz) matas in. För uppspelning av flerkanalssignaler som Dolby Digital eller DTS surround kan inte "M-DAX" användas. (☞ sid. 192)
- Byt till ett annat ljudläge än "Direct" eller "Pure Direct". (☞ sid. 147)

**Inget ljud hörs från PRE OUT eller högtalarna i ZONE2/ZONE3.**

- I ZONE2/ZONE3 kan ljudet spelas upp när signalerna som matas in från digitala anslutningar (OPTICAL/COAXIAL) är i 2-kanaligt PCM-format.
- I ZONE2 kan ljudet spelas upp när signalerna som matas in från HDMI-anslutningen är i 2-kanaligt PCM format. Ställ in "HDMI Audio" på menyn till "PCM" för att spela upp ljud i ZONE2 oavsett insignalsformat. Beroende på enheten som används för uppspelning är det möjligt att ljudet inte spelas upp ens med den här inställningen. Ställ i så fall in ljudformatet på "PCM (2ch)" på den enhet som används för uppspelning. (☞ sid. 269)
- Om du lyssnar på ljud från en Bluetooth-enhet i ZONE2/ZONE3, avlägsna alla hinder mellan Bluetooth-enheten och denna enhet och använd den inom ett område på ungefär 30 m.

**Ljudlägesinställningarna är inte tillgängliga när Bluetooth-hörlurar används. Ljudmenyinställningarna är inte heller tillgängliga.**

- Den här enheten kan inte byta ljudläge eller ljudmenyinställningar för ljud som matas ut till Bluetooth-hörlurar.



## Ljudet avbryts eller ljudstörningar hörs

### Ljudet kan ibland avbrytas under uppspelning från Internet-radio eller en USB-minnesenhet.

- Ljudet kan avbrytas om överföringshastigheten från USB-minnesenheten är låg.
- Hastigheten för nätverkskommunikation kan vara låg eller radiostationen kan vara upptagen.

### Ljudstörningar hörs i enheten när du ringer med din iPhone.

- Avståndet mellan den här enheten och iPhone ska vara minst 20 cm när du ringer.

### Ljudet är förvrängt.

- Sänk volymen. (🔊 sid. 104)
- Ställ in "Av" på "Miljöläge". När "På" eller "Automatisk" är ställt på "Miljöläge" kan ljudet bli förvrängt när uppspelningsvolymen är för hög. (🔊 sid. 263)

### Ljudet avbryts när jag använder Wi-Fi-anslutning.

- Det frekvensband som används av trådlöst LAN används även av mikrovågsugnar, sladdlösa telefoner, sladdlösa spelkontroller och andra trådlösa LAN-enheter. Om sådana enheter används samtidigt med den här enheten kan det göra att ljud avbryts på grund av elektroniska störningar. Problemet med ljud som avbryts kan förbättras på följande sätt. (🔊 sid. 97)
  - Installera enheter som orsakar störningar på avstånd från den här enheten.
  - Stäng av strömmen till enheter som orsakar störningar.
  - Ändra inställningarna för routerkanalen som den här enheten är ansluten till. (Information om hur kanalen ändras finns i bruksanvisningen till den trådlösa routern.)
  - Ändra till en trådansluten LAN-anslutning.
- Särskilt när du spelar upp stora musikfiler, beroende på ditt trådlösa nätverk och miljön, kan uppspelningsljudet avbrytas. I sådant fall bör nätverket kopplas med kabel. (🔊 sid. 256)



## Ingen bild visas på TV:n

### Ingen bild.

- Kontrollera anslutningarna till alla enheter. (👉 sid. 86)
- Sätt i anslutningskablarna hela vägen i uttagen.
- Kontrollera att ingångar och utgångar inte har förväxlats.
- Kontrollera om kablarna är skadade.
- Se till så att ingångsinställningarna överensstämmer med ingången för TV:n som är ansluten till denna enhet. (👉 sid. 216)
- Kontrollera att rätt ingångskälla har valts. (👉 sid. 103)
- Kontrollera inställningen för videoingångsanslutningen. (👉 sid. 216)
- Kontrollera att spelarens upplösning motsvarar TV:ns. (👉 sid. 275)
- Kontrollera om TV: n är kompatibel med kopieringsskydd (HDCP). Vid anslutning till en enhet som inte är kompatibel med HDCP matas inte videobilden ut korrekt. (👉 sid. 323)
- Använd en uppspelningsenhet och tv som är kompatibel med HDCP 2.2 eller HDCP 2.3 för att spela upp innehåll som är upphovsrättsskyddat med HDCP 2.2 eller HDCP 2.3.
- HDMI-signalen kan inte konverteras till en analog signal. Använd analoga anslutningar. (👉 sid. 324)
- Använd en "High Speed HDMI Cable" eller "High Speed HDMI Cable with Ethernet" för att spela upp 4K-video. För att få högre ljudkvalitet från 4K-videoer rekommenderas du att använda en "Premium High Speed HDMI Cables" eller "Premium High Speed HDMI Cables with Ethernet" vars produktförpackning har en etikett med texten "HDMI Premium Certified Cable".
- Använd en "Ultra High Speed 48 Gbps HDMI cable" för att avnjuta 8K- eller 4K 120 Hz-video.

### Ingen bild visas på TV:n vid DVI-D-anslutning.

- För vissa kombinationer av enheter fungerar inte enheterna på rätt sätt vid DVI-D-anslutning på grund av kopieringsskydd (HDCP). (👉 sid. 323)





**Bilden från en ingångskälla, t.ex. en spelkonsol, visas inte på TV:n.**

- Videoomvandling-funktionen fungerar inte alltid när vissa videosignaler matas in från en spelkonsol. Anslut ingången till en utgång av samma typ på monitorn.

**Ingen bild visas på TV:n medan menyn visas.**

- Filmen som spelas upp visas inte i bakgrunden till menyn om menyn används under uppspelning av en av följande videosignaler.
  - Vissa bilder med 3D-innehåll
  - Bilder i datorupplösning (exempelvis: VGA)
  - Video med annat bildförhållande än 16:9 eller 4:3
  - 4K- eller 8K-video
  - Någon typ av HDR-signal
  - Någon typ av spelinnehåll
  - Komprimerad video

**När du använder HDMI ZONE2 avbryts videoutsignalen i MAIN ZONE.**

- När ZONE2 används med samma ingångskälla både för MAIN ZONE och ZONE2 kan video i MAIN ZONE avbrytas.



## Menyskärmen visas inte på TV:n

### Varken menyskärmen eller statusskärmen visas på TV:n.

- Menyskärmen visas endast på den här enheten och en TV som är ansluten med en HDMI-kabel. Om enheten och TV:n är anslutna via en annan videoutgång visas funktionerna på enhetens display när du använder enheten.
- Statusinformationen visas inte på TV-skärmen om en av följande videosignaler spelas upp.
  - Vissa bilder med 3D-innehåll
  - Bilder i datorupplösning (exempelvis: VGA)
  - Video med annat bildförhållande än 16:9 eller 4:3
  - Någon typ av HDR-signal
  - Någon typ av spelinnehåll
  - Komprimerad video
- När en 2D-video konverteras till en 3D-video på TV:n visas inte menyskärmen och statusinformationen på rätt sätt. (🔍 sid. 276)
- Menyskärmen och statusinformationen visas inte i uppspelningsläget Pure Direct. Byt till ett annat ljudläge än Pure Direct. (🔍 sid. 146)
- Ange inställningen "TV-format" på menyn efter vad som är lämpligt för TV:n. (🔍 sid. 215)

## Färgerna på menyskärmen och i beskrivningar som visas på tv:n är onormala

### Färgerna på menyskärmen och i beskrivningar som visas på tv:n är annorlunda.

- Om åtgärder utförs på den här enheten samtidigt som en Dolby Vision-signal spelas upp kan det uppstå variationer i färgåtergivningningen på menyskärmen och i beskrivningar. Detta är egenskaper hos Dolby Vision-signalen och innebär inte något fel.



## AirPlay kan inte spelas upp

### Ikonen AirPlay visas inte på iTunes / iPhone / iPod touch / iPad.

- Denna enhet och datorn / iPhone / iPod touch / iPad är inte anslutna till samma nätverk (LAN). Anslut den till samma nätverk som den här enheten. (🔗 sid. 97)
- Den inbyggda programvaran i iTunes / iPhone / iPod touch / iPad är inte kompatibel med AirPlay. Uppdatera den inbyggda programvaran till den senaste versionen.

### Inget ljud hörs.

- Volymen för iTunes / iPhone / iPod touch / iPad är inställd på lägsta nivå. Volymen för iTunes / iPhone / iPod touch / iPad är länkad till volymen på den här enheten. Ställ in lämplig volymnivå.
- AirPlay-uppspelning utförs inte eller också är den här enheten inte vald. Klicka på AirPlay-ikonen på iTunes- / iPhone- / iPod touch- / iPad-skärmen och välj den här enheten. (🔗 sid. 133)

### Ljudet avbryts under uppspelning av AirPlay på iPhone / iPod touch / iPad.

- Stäng ned program som körs i bakgrunden på iPhone/iPod touch/iPad och spela sedan igen med AirPlay.
- Vissa yttre faktorer kan påverka den trådlösa anslutningen. Ändra nätverksmiljön genom att t.ex. minska avståndet till nätverkets trådlösa åtkomstpunkt.

### iTunes kan inte spelas upp med fjärrkontrollen.

- Aktivera inställningen "Tillåt iTunes-ljudkontroll från fjärrhögtalare" på iTunes. Sedan kan du spela upp, pausa och hoppa över åtgärder med hjälp av fjärrkontrollen.



## USB-minnesenheter kan inte spelas

### USB-minnesenheten känns inte igen.

- Koppla loss USB-minnesenheten och koppla in den igen. (☞ sid. 96)
- Det finns stöd för USB-minnesenhet med masslagringskapacitet.
- Den här enheten stöder inte anslutning via en USB-hubb. Anslut USB-minnesenheten direkt till USB-porten.
- USB-minnesenheten ska vara formaterad i FAT32 eller NTFS.
- Det är inte säkert att alla USB-minnesenheter fungerar. Vissa USB-minnesenheter kan inte identifieras. När du använder en bärbar hårddisk som är kompatibel med USB-anslutning och som kräver ström från en nätadapter ska du använda nätadaptern som medföljer hårddisken.

### Filer på USB-minnesenheten visas inte.

- Om filtypen inte stöds av den här enheten visas inte filen. (☞ sid. 105)
- Den här enheten kan spela upp filer som ligger åtta lager djupt i filhierarkin. Maximalt 5000 filer (mappar) kan visas i varje lager. Ändra USB-minnesenhetens mappstruktur.
- När det finns flera partitioner på USB-minnesenheten visas endast filerna på den första partitionen.

### iOS- och Android-enheter kan inte identifieras.

- USB-porten på den här enheten stödjer inte uppspelning från iOS- och Android-enheter.

### Filerna på en USB-minnesenhet kan inte spelas.

- Filerna har skapats i ett format som inte stöds av den här enheten. Kontrollera vilka format som stöds av enheten. (☞ sid. 326)
- Du försöker spela en fil med ett upphovsrättsskyddat innehåll. Kopieringsskyddade filer kan inte spelas på denna apparat.
- Uppspelning kanske inte är möjlig om albumomslagets filstorlek överskrider 2 MB.



## Bluetooth kan inte spelas upp

### Bluetooth-enheter kan inte anslutas till denna enhet.

- Bluetooth-funktionen på Bluetooth-enheten har inte aktiverats. Läs om hur du aktiverar Bluetooth-funktionen på Bluetooth-enheten i dess bruksanvisning.
- För Bluetooth-enheten närmare den här enheten.
- Bluetooth-enheten kan inte ansluta till den här enheten om den inte är kompatibel med A2DP-profilen.
- Starta om Bluetooth-enheten och försök igen.

### Smarttelefoner och andra Bluetooth-enheter kan inte anslutas.

- Smarttelefoner och andra Bluetooth-enheter kan inte anslutas när "Sändare" är inställt på "På". Tryck på Bluetooth på fjärrkontrollen för att växla ingångskälla till Bluetooth och anslut därefter enheten. (📖 sid. 267)

### Kan inte ansluta Bluetooth-hörlurar.

- Placera Bluetooth-hörlurarna närmare den här enheten.
- Slå av och på strömmen till Bluetooth-hörlurarna och försök igen.
- Gå till "Allmänt" – "Bluetooth-sändare" och ställ in "Sändare" på "På" i menyn. (📖 sid. 267)
- Kontrollera att den här enheten inte redan är ansluten till ett annat par Bluetooth-hörlurar. Kontrollera om det redan finns anslutna Bluetooth-hörlurar genom att trycka INFO på fjärrkontrollen eller på STATUS-knappen på enheten. Koppla från de anslutna Bluetooth-hörlurarna innan du ansluter de hörlurar du vill använda.
- Bluetooth-hörlurar kan inte anslutas om du använde Bluetooth som ingångskälla i valfri zon.
- Bluetooth-hörlurar kan inte anslutas om den här enheten är grupperad i HEOS-appen. Ta bort den här enheten från gruppen för att kunna ansluta Bluetooth-hörlurar.
- Bluetooth-hörlurarna kan inte ansluta till den här enheten om den inte är kompatibel med A2DP-profilen.
- Anslutning och drift garanteras ej för alla Bluetooth-aktiverade enheter.
- Den här enheten kan endast anslutas till ett par Bluetooth-hörlurar åt gången. Dock kan upp till 8 Bluetooth-hörlurar sparas. Du kan växla mellan sparade enheter via "Enhetslista" i "Bluetooth-sändare"-menyn. (📖 sid. 267)



**Ljudet stängs av.**

- För Bluetooth-enheten närmare den här enheten.
- Avlägsna alla hinder mellan Bluetooth-enheten och den här enheten.
- För att undvika elektromagnetiska störningar ska den här enheten placeras långt från mikrovågsugnar, trådlösa LAN-enheter och andra Bluetooth-enheter.
- Återanslut till Bluetooth-enheten.

**Ljudet bryts eller brus uppstår när Bluetooth-hörlurar används.**

- Flytta Bluetooth-hörlurarna närmare den här enheten.
- Avlägsna alla hinder mellan Bluetooth-hörlurarna och den här enheten.
- Återanslut Bluetooth-hörlurarna.
- För att undvika elektromagnetiska störningar ska den här enheten placeras långt från mikrovågsugnar, trådlösa LAN-enheter och andra Bluetooth-enheter.
- Vi rekommenderar att du använder kabelanslutet LAN för att ansluta denna enhet och andra enheter.
- Bluetooth sänder på 2,4 GHz-bandet, vilket kan störa trådlösa signaler som överförs på samma band. Anslut den här enheten och andra enheter till ett trådlöst nätverk på 5 GHz-bandet om din router ger den möjligheten.

**Ljudet är fördröjt på mina Bluetooth-hörlurar.**

- Den här enheten kan inte justera ljudfördröjningar på Bluetooth-hörlurar.



## Det går inte att spela upp Internet-radio

### En lista med radiostationer med utsändning visas inte.

- LAN-kabeln har inte anslutits rätt eller ingen anslutning till nätverket. Kontrollera anslutningarna. (🔧 sid. 97)
- Gör en nätverksdiagnos.

### Internetradiosändningar kan inte tas emot.

- Utsändningen från den valda radiostationen görs i ett format som inte stöds av enheten. Formaten som kan spelas upp med den här enheten är MP3, WMA och AAC. (🔧 sid. 329)
- Brandväggsfunktionen är aktiverad på routern. Kontrollera inställningarna för brandväggen.
- IP-adressen är fel. (🔧 sid. 258)
- Kontrollera att routern är påslagen.
- Aktivera DHCP-serverfunktionen på routern för att hämta IP-adressen automatiskt. Ställ även in den här enhetens DHCP-inställning på "På". (🔧 sid. 258)
- Ange IP-adress på den här enheten om du hämtar IP-adressen manuellt. (🔧 sid. 258)
- Vissa radiostationer har tyst utsändning under delar av dygnet. I detta fall hörs inget ljud. Vänta en stund och välj sedan samma radiostation igen eller en annan radiostation. (🔧 sid. 118)
- Den valda radiostationen har inga utsändningar. Välj en radiostation som har utsändningar.

### Det går inte att ta emot favoritradiostationerna.

- Radiostationen har upphört med sina sändningar. Registrera radiostationer som har utsändningar.



## Musikfiler på en dator eller NAS kan inte spelas upp

### Filer som lagrats på en dator kan inte spelas.

- Filerna har lagrats i ett format som inte är kompatibelt med denna apparat. Spela in filerna i ett kompatibelt format. (👉 sid. 328)
- Kopieringsskyddade filer kan inte spelas på denna apparat.
- Du kan inte använda enhetens USB-port för anslutning till en dator.
- Inställningar för mediadelning på servern eller NAS tillåter inte denna enhet. Ändra inställningarna för att tillåta denna enhet. Mer information finns i bruksanvisningen till servern eller NAS.

### Servern kunde inte hittas eller det går inte att etablera en anslutning till servern.

- Datorns eller routerns brandvägg är aktiv. Kontrollera datorns eller routerns brandväggsinställningar.
- Strömmen till datorn är inte på. Slå på strömmen.
- Servern är inte igång. Starta servern.
- Enhetens IP-adress stämmer inte. Kontrollera enhetens IP-adress. (👉 sid. 255)

### Musikfiler på en dator kan inte spelas upp.

- Även om datorn är ansluten till USB-port på den här enheten går det inte att spela upp musikfiler. Anslut datorn till den här enheten via nätverket. (👉 sid. 97)

### Filer på datorn eller NAS visas inte.

- Om filtypen inte stöds av den här enheten visas inte filen. (👉 sid. 328)

### Musik som sparas på en NAS kan inte spelas upp.

- Om du använder en NAS som uppfyller DLNA-standarden kan du aktivera DLNA-serverfunktionen i inställningarna för NAS.
- Om du använder en NAS som inte uppfyller DLNA-standarden kan du spela musiken via en dator. Ställ in mediadelningsfunktionen i Windows Media Player och lägg till NAS till den valda spelmappen.
- Om anslutningen är begränsad ska ljudutrustningen anges som anslutningsmål.





## Ett antal onlinetjänster kan inte användas

### Ett antal onlinetjänster kan inte användas.

- Onlinetjänsten kanske har upphört.

## HDMI-styrning-funktionen fungerar inte

### HDMI-styrning-funktionen fungerar inte.

- Kontrollera att "HDMI-styrning" i menyn är inställt på "På". (👉 sid. 204)
- Det går inte att styra enheter som inte är kompatibla med HDMI-styrning-funktionen. Dessutom, beroende på den anslutna enheten eller inställningarna, kanske HDMI-styrning-funktionen inte fungerar. Manövrera i så fall den externa enheten direkt. (👉 sid. 159)
- Kontrollera att inställningen för HDMI-styrning-funktionen är aktiverad på alla enheter som har anslutits till den här enheten. (👉 sid. 159)
- När du gör anslutningsrelaterade ändringar, t.ex. ansluter ytterligare en HDMI-enhet, kan det hända att inställningarna för länkfunktionen initieras. Stäng av den här enheten och de enheter som är anslutna via HDMI och slå sedan på dem igen. (👉 sid. 159)
- HDMI MONITOR 2-anslutningen är inte kompatibel med HDMI-styrning-funktionen. Använd HDMI MONITOR 1-anslutningen för att ansluta till TV:n. (👉 sid. 86)



## Det går inte att ansluta till ett trådlöst LAN-nätverk

### Det går inte att koppla upp till nätverket.

- Nätverksnamnet (SSID), lösenordet eller krypteringsinställningarna angavs ej korrekt. Konfigurera nätverksinställningarna i enlighet med inställningsuppgifterna för den här enheten. (🔍 sid. 257)
- Korta ner avståndet mellan åtkomstpunkten till ditt trådlösa LAN och avlägsna alla hinder för att förbättra signalen innan du återansluter. Placera enheten långt ifrån mikrovågsugnar och andra åtkomstpunkter till nätverk.
- Ställ in åtkomstpunktens kanalinställning på tillräckligt avstånd från de kanaler som andra nätverk använder.
- Den här enheten är inte kompatibel med WEP (TSN).

### Det går inte att ansluta till en WPS-router.

- Kontrollera att routerns WPS-läge fungerar.
- Tryck på WPS-knappen på routern och sedan på "Connect"-knappen som visas på TV:n inom 2 minuter.
- Det krävs en router/inställningar som fungerar med WPS 2.0. Välj krypteringstiden till "Inga", "WPA-PSK (AES)" eller WPA2-PSK (AES). (🔍 sid. 257)
- Du kan inte ansluta med WPS-knappen på routern om routerns krypteringsmetod är WEP/WPA-TKIP/WPA2-TKIP. Använd metoden "Sök nätverk" eller "Manuell" för att ansluta om så är fallet.

### Kan inte ansluta till nätverket med hjälp av iPhone/iPod touch/iPad.

- Uppdatera iPhone/iPod touch/iPad-programvaran till den senaste versionen.
- Om du konfigurerar inställningarna via en trådlös anslutning krävs stöd för iOS 7 eller senare.



## När HDMI ZONE2 används fungerar inte enheterna på rätt sätt

### När MAIN ZONE används avbryts videoutsignalen i HDMI ZONE2.

- Om du har valt samma ingångskälla för MAIN ZONE och ZONE2 kan video avbrytas i HDMI ZONE2 när du använder MAIN ZONE.

### När HDMI ZONE2 används finns det varken bild eller ljud på TV:n i ZONE2.

- Kontrollera att strömmen är på till ZONE2. (👉 sid. 178)
- Kontrollera ingångskällan för ZONE2. (👉 sid. 178)
- AUX-HDMI- och HDMI 7-terminalen har inte stöd för HDMI ZONE2-funktionen.
- I ZONE2 är uppspelning endast möjlig när ingångssignalerna är HDMI-signaler.
- När TV:n inte stöder ljudformatet som matas in hörs inget ljud. Ställ ljudformatet på "PCM" i den enhet som används för uppspelning. Alternativt kan du ange "ZON 2-inställningar" – "HDMI Audio" på menyn till "PCM". (👉 sid. 269)
- När TV:n inte är kompatibel med upplösningen för ingående videosignal visas ingen bild. Ställ in upplösningen på enheten som används för uppspelning på en upplösning som är kompatibel med TV:n.

### När du använder HDMI ZONE2 spelas ljud i MAIN ZONE upp som PCM.

- När du väljer samma ingångskälla för MAIN ZONE och ZONE2 begränsas ljudformatet till TV:ns specifikationer i ZONE2.



## Felmeddelanden angående uppdatering/uppgradering

Om en uppdatering/uppgradering avbryts eller misslyckas visas ett felmeddelande.

Visning	Betydelse
<b>Connection failed. Please check your network, then try again.</b>	Nätverksanslutningen är instabil. Anslutning till servern misslyckades. Kontrollera din nätverksmiljö och försök att uppdatera igen.
<b>Update failed. Please check your network, then try again.</b>	Det gick inte att ladda ned den inbyggda programvaran. Kontrollera din nätverksmiljö och försök att uppdatera igen.
<b>Upgrade failed. Please check your network, then try again.</b>	Det gick inte att ladda ned den inbyggda programvaran. Kontrollera nätverksinställningarna och gör uppgraderingen igen.
<b>Please check your network, unplug and reconnect the power cord, and try again.</b>	Uppdateringen misslyckades. Tryck på och håll  intryckt på huvudenheten i mer än 5 sekunder, eller ta bort och sätt tillbaka nätkabeln. Uppdateringen startar om automatiskt.
<b>Please contact customer service in your area.</b>	Denna enhet kan vara trasig. Kontakta vårt kundcenter i ditt område.



## Återställa fabriksinställningar

Om indikatorerna är fel eller enheten inte fungerar kan en lösning vara att starta om enheten. Vi rekommenderar att du startar om enheten innan du återställer den till standardinställningarna. (☞ sid. 296)

Om det inte hjälper att starta om enheten kan du försöka med nedanstående steg.

Olika inställningar återställs till fabriksinställningarna. Gör om inställningarna.

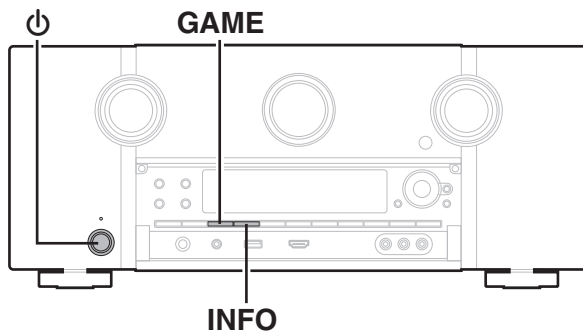

- 1** Stäng av strömmen med **⏻**.
- 2** Tryck på **⏻** samtidigt som du trycker på **GAME** och **INFO**.
- 3** Avlägsna fingrarna från knapparna när "Initialized" visas på skärmen.



- Innan du återställer till standardinställningarna kan du använda "Spara och läs in"-funktionen i menyn för att spara och återställa diverse inställningar som finns konfigurerade på enheten. (☞ sid. 277)
- Du kan även återställa alla inställningar till fabriksinställningarna med hjälp av "Återställ" - "Alla inställningar" i menyn. (☞ sid. 278)



## Återställa nätverksinställningar

Om det inte går att spela upp nätverksinnehåll eller om enheten inte kan ansluta till nätverket kan en lösning vara att starta om enheten. Vi rekommenderar att du startar om enheten innan du återställer den till standardinställningarna. (☞ sid. 296)

Om det inte hjälper att starta om enheten kan du försöka med nedanstående steg.

Nätverksinställningar återställs till fabriksinställningarna. Gör om inställningarna.

Menyn "Först.tilldelning", "Högtalarkonfig." och "Video"-inställningarna inte återställs.

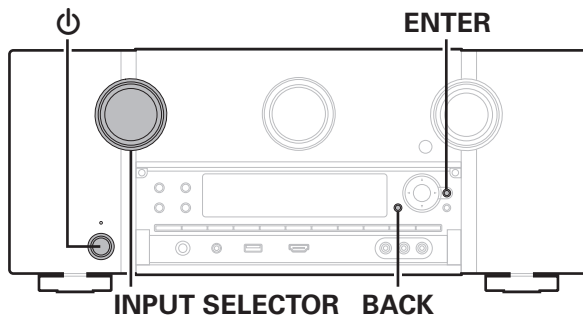

- 1 Tryck på ⏻ för att slå på strömmen.
- 2 Vrid på INPUT SELECTOR för att välja "HEOS Music".
- 3 Håll huvudenhetens BACK och ENTER nedtryckta samtidigt i minst 3 sekunder.
- 4 Avlägsna fingrarna från knapparna när "Network Reset..." visas på skärmen.
- 5 Displayen visar "Completed" när återställningen är slutförd.



- Innan du återställer till standardinställningarna kan du använda "Spara och läs in"-funktionen i menyn för att spara och återställa diverse inställningar som finns konfigurerade på enheten. (☞ sid. 277)
- Du kan även återställa alla nätverksinställningar till fabriksinställningarna med hjälp av "Återställ" - "Nätverksinställningar" i menyn. (☞ sid. 278)

### OBSERVERA

- Slå inte av strömmen innan återställningen är slutförd.





## Återställa den inbyggda programvaran till fabriksinställningarna

När enheten eller nätverksfunktionerna inte fungerar som de ska kan problemet lösas genom att återställa den inbyggda programvaran till fabriksinställningarna.

Gör detta om enheten fortfarande inte fungerar korrekt även efter att du har utfört stegen i "Återställa fabriksinställningar" eller "Återställa nätverksinställningar". (☞ sid. 317, 318)

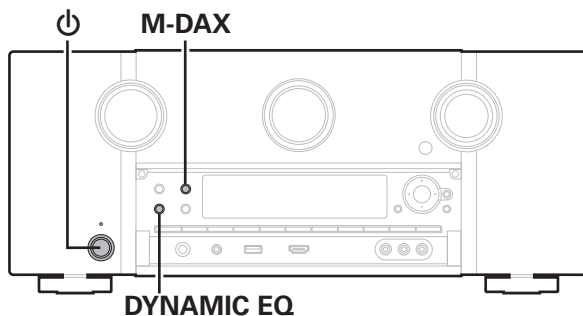
När firmware återställs ändras olika inställningar till standardinställningarna. Konfigurera inställningarna och uppdatera firmware igen.



**1 Tryck på  samtidigt som du trycker på M-DAX och DYNAMIC EQ.**

**2 Släpp knapparna när "Restoring FW..." visas på displayen.**

När återställningen av firmware är klar visas "Completed" på displayen i cirka 5 sekunder och enheten startar om automatiskt.



- Den här åtgärden tar en stund eftersom den kräver återanslutning till nätverket, återställning och uppdatering av firmware.
- Kontakta vårt kundservicecenter om den här åtgärden inte löser problemet.

### OBSERVERA

- Slå inte från strömmen förrän återställningen av firmware är klar.



## Om HDMI

HDMI är en förkortning av High-Definition Multimedia Interface, ett digitalt gränssnitt för ljud och bild som kan anslutas till en TV eller förstärkare. Med HDMI-anslutning kan de högkvalitativa formaten för bild och video som används i Blu-ray-spelare (Dolby Digital Plus, Dolby TrueHD, DTS-HD, DTS-HD Master Audio) överföras, vilket inte är möjligt via analog videoöverföring.

I en HDMI-anslutning kan dessutom, ljud- och videosignaler överföras med en enda HDMI-kabel till skillnad från konventionella anslutningar där det är nödvändigt med separata ljud- och videokablar vid anslutning av enheterna. Anslutningskonfigurationen blir enklare än i en annars ganska komplex konfiguration i hemmabiosystem.

Den här enheten stöder följande HDMI-funktioner.

- **Deep Color**

En avbildningsteknik som stöds av HDMI. Till skillnad från RGB eller YCbCr som använder 8 bitar (256 toner) per färg går det att använda 10 bitar (1 024 toner), 12 bitar (4 096 toner) eller 16 bitar (65 536 toner) för att producera färger med fler toner.

Båda enheterna som är sammankopplade via HDMI måste stöda Deep Color.

- **x.v.Color**

Den här funktionen gör att en HDTV återger färger bättre. Den gör det möjligt att visa naturligare, klarare färger.

“x.v.Color” är ett varumärke som tillhör Sony Corporation.

- **3D**

Den här enheten stödjer videoin- och videoutsignaler för 3D (3-dimensionella) i HDMI-standarden. För att kunna spela upp 3D-video behövs en TV och en uppspelningsenhet som stöder HDMI 3D-funktioner samt ett par 3D-glasögon.

- **4K / 8K**

Den här enheten stöder videoinsignaler och videoutsignaler för 4K (3840 x 2160 pixlar) och 8K (7680 x 4320 pixlar) via HDMI.

- **Content Type**

Den gör automatiskt inställningar passande för videoutmatningstypen (innehållsinformation).

- **Adobe RGB color, Adobe YCC601 color**

Färgrymden definierad av Adobe Systems Inc. Eftersom detta är en större färgrymd än RGB ger den tydligare och naturligare bilder.

- **sYCC601 color**

Var och en av dessa färgrymder definierar en palett med tillgängliga färger som är större än den traditionella RGB-färgmodellen.

- **ALLM (Auto Low Latency Mode)**

När en kombination av tv och spelkonsol som är kompatibla med ALLM-funktionen används växlar den här enheten automatiskt till låglatensläge beroende på innehållet som spelas upp.





**• Auto läppsynk.**

Den här funktionen kan automatiskt korrigera fördröjningen mellan ljud och bild.

Använd en TV som är kompatibel med Auto läppsynk.-funktionen.

**• HDMI pass-through**

Även när enhetens strömläge är standby skickas signaler från HDMI-ingången till TV:n eller annan enhet som är ansluten till HDMI-utgången.

**• HDMI-styrning**

Om du ansluter enheten och en HDMI-styrning-funktionskompatibel TV eller spelare med en HDMI-kabel och sedan aktiverar inställningen HDMI-styrning-funktion på varje enhet kommer enheterna att kunna styras som ett system.

**• Länk för avstängning**

Den här enhetens avstängningsfunktion kan kopplas till TV: ns avstängningsfunktion.

**• Byte av ljudutgångsmottagare**

Från TV: n kan du välja om ljudet ska höras från TV: n eller AV-förstärkaren.

**• Volyminställning**

Du kan ställa in den här enhetens volym samtidigt med TV: ns volym.

**• Byte av ingångskälla**

Du kan byta ingångskälla till enheten genom att länka till bytet av TV-ingång.

När spelaren används byter enheten ingångskälla till lämplig källa för den valda spelaren.

**• ARC (Audio Return Channel)**

Funktionen överför ljudsignaler från TV:n till den här enheten via HDMI-kabeln och ljudet från TV:n spelas upp på enheten baserat på HDMI-styrning-funktionen.

Om en TV utan ARC-funktion är ansluten via HDMI-anslutning överförs videosignaler till TV: n från uppselningsenheten som är ansluten till den här enheten, men enheten kan inte spela upp ljudet från TV: n.

Om du vill spela upp surroundljud när du tittar på ett TV-program krävs en separat ljudkabel.

Om du ansluter en TV med ARC-funktion via HDMI-anslutning behövs däremot ingen ljudkabel. Ljudsignaler från TV: n kan matas in till den här enheten via HDMI-kabeln mellan enheten och TV: n. Med den här funktionen kan du spela upp surroundljud på enheten från TV: n.

**• eARC (Enhanced Audio Return Channel)**

eARC-funktionen är en ökning av den konventionella ARC-funktionen. Den använder dedikerad eARC-funktionsstyrning för att spela upp TV-ljud från enheten utan att en HDMI-koppling krävs. eARC-funktionen kan dessutom överföra linjär multikanals-PCM, Dolby TrueHD, Dolby Atmos, DTS-HD Master Audio, DTS:X och andra ljudformat som inte stöds av den vanliga ARC-funktionen. Genom att ansluta en TV som är kompatibel med eARC-funktionen får du även högkvalitativ surrounduppspelning av TV-ljudet.



- **VRR (Variable Refresh Rate):**

VRR reducerar eller eliminerar fördröjning, hackigheter och frame tearing för en jämnare och mer detaljerad spelupplevelse.

- **QMS (Quick Media Switching):**

QMS för filmer och video eliminerar fördröjningen som kan resultera i en svart bildskärm innan innehållet visas.

- **QFT (Quick Frame Transport):**

QFT reducerar latensen för att ge en jämnare spelupplevelse utan lagg och en interaktiv virtual reality-upplevelse i realtid.

## ■ Ljudformat som stöds

2-kanalig linjär PCM	2 kanaler, 32 kHz – 192 kHz, 16/20/24 bit
Flerkanalig linjär PCM	7.1 kanaler, 32 kHz – 192 kHz, 16/20/24 bit
Bitström	Dolby Digital / DTS / Dolby Atmos / Dolby TrueHD / Dolby Digital Plus / DTS:X / DTS-HD Master Audio / DTS-HD High Resolution Audio / DTS Express
DSD	2 kanaler – 5.1 kanaler, 2,8 MHz

## ■ Videosignaler som stöds

- 480i
- 576i
- 720p 60/50Hz
- 1080p 60/50/24Hz
- 8K 60/50/30/25/24 Hz
- 480p
- 576p
- 1080i 60/50Hz
- 4K 120/100/60/50/30/25/24 Hz



**System för upphovsrättsskydd**

För att kunna spela upp digital video och digitalt ljud som BD-Video eller DVD-Video via HDMI-anslutning behöver både den här enheten och TV:n eller spelaren ha stöd för systemet för digitalt kopieringsskydd, kallat HDCP (High-bandwidth Digital Content Protection System). HDCP är en skyddsteknik för upphovsrätten som består av datakryptering och autentisering av den anslutna AV-enheten. Den här enheten har stöd för HDCP.

- Om en enhet som inte har stöd för HDCP ansluts, överförs varken video eller ljud korrekt. Läs igenom bruksanvisningen till din TV eller spelare för mer information.



# Videokonverteringsfunktion

Den här enheten konverterar automatiskt inkommande videosignaler enligt nedanstående schema innan de skickas till TV:n.

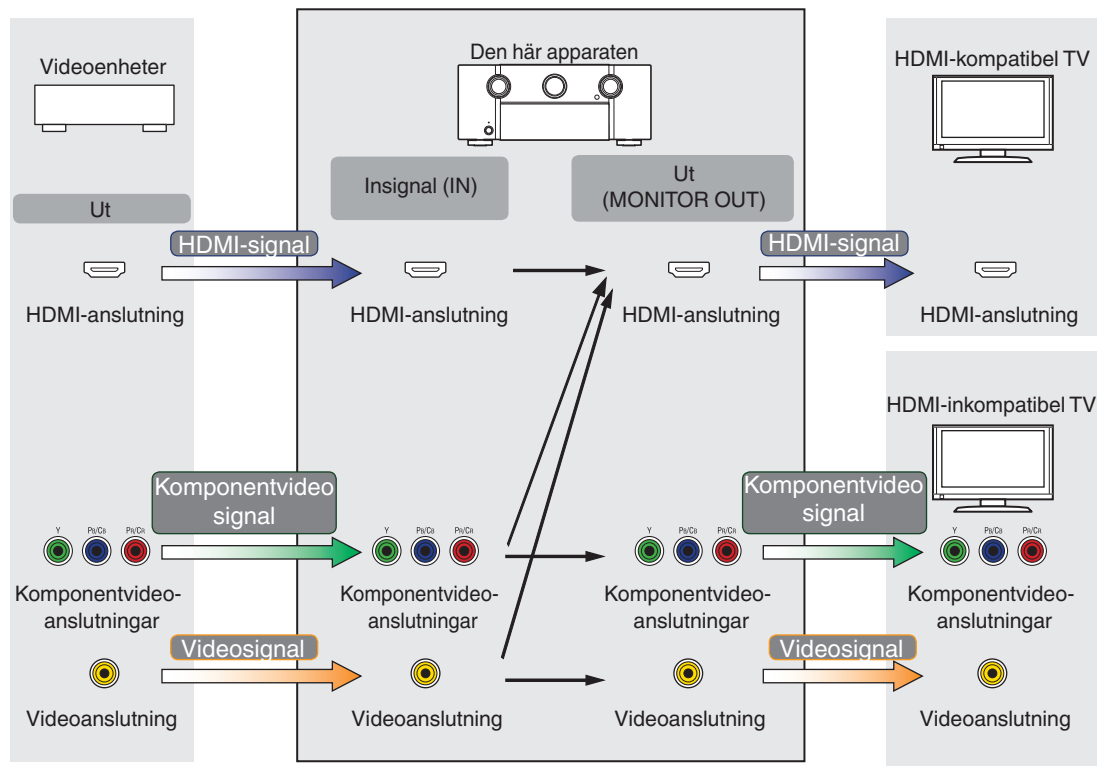

Den här enheten kan konvertera inkommande videosingaler till den upplösning som är inställd för "Upplösning" på menyn innan de skickas till TV:n. (☞ sid. 209)

Ingångssignal		Utsignal	HDMI									
			480i/576i	480p/576p	720p	1080i	1080p 30/25/24Hz	1080p 60/50Hz	4K 30/25/24Hz	4K 60/50Hz	4K 120/100Hz	8K 30/25/24Hz
HDMI	480i/576i	✓	✓	✓	✓		✓		✓			✓
	480p/576p		✓	✓	✓		✓		✓			✓
	720p			✓	✓		✓		✓			✓
	1080i			✓	✓		✓		✓			✓
	1080p 30/25/24Hz					✓		✓			✓	
	1080p 60/50Hz						✓		✓			✓
	4K 30/25/24Hz							✓			✓	
	4K 60/50Hz								✓*1			✓
	4K 120/100Hz									✓*2		
	8K 30/25/24Hz										✓*2	
8K 60/50Hz											✓*2	
Komponentvideo	480i/576i	✓	✓	✓	✓		✓		✓			✓
	480p/576p											
	720p											
	1080i											
	1080p											
Video	480i/576i	✓	✓	✓	✓		✓		✓			✓

\*1 HDMI-kontakten på frontpanelen stöder enbart YCbCr 4:2:0-format.

\*2 Stöds endast av HDMI 7-terminalen.



## Spela upp från en USB-minnesenhet

- Apparaten är kompatibel med MP3 ID3-Tag (Ver. 2) standarden.
- Enheten kan visa omslag som bäddats in med MP3 ID3-Tag Ver. 2.3 eller 2.4.
- Apparaten är kompatibel med WMA META-taggar.
- Om bildstorleken (pixlar) för ett albumomslag överstiger 500 × 500 (WMA/MP3/Apple Lossless/DSD) eller 349 × 349 (MPEG-4 AAC), så kanske musiken inte spelas upp riktigt.

### ■ Kompatibla format

	Samplingsfrekvens	Kanal	Överföringshastighet	Filnamnsförlängning
WMA*1	32/44,1/48 kHz	2 kanaler	48 - 192 kbps	.wma
MP3	32/44,1/48 kHz	2 kanaler	32 - 320 kbps	.mp3
WAV	32/44,1/48/88,2/ 96/176,4/192 kHz	2 kanaler	–	.wav
MPEG-4 AAC*1	32/44,1/48 kHz	2 kanaler	48 - 320 kbps	.aac/.m4a
FLAC	44,1/48/88,2/ 96/176,4/192 kHz	2 kanaler	–	.flac
Apple Lossless*2	44,1/48/88,2/ 96/176,4/192 kHz	2 kanaler	–	.m4a
DSD	2,8/5,6 MHz	2 kanaler	–	.dsf/.dff

\*1 Du kan bara spela filer som inte skyddas av upphovsrätt med den här apparaten. Innehåll som laddas ner från betalsajter på Internet är kopieringsskyddade. Filer som rippats på en dator från en CD e.dyl. och är kodade i WMA-formatet kan beroende på datorinställningarna vara kopieringsskyddade.

\*2 Apple Lossless Audio Codec (ALAC)-avkodaren distribueras enligt Apache-licensen, version 2.0 (<http://www.apache.org/licenses/LICENSE-2.0>).



## ■ Maximala antalet spelbara filer och mappar

Begränsningen för antalet mappar och filer som kan visas på enheten är enligt följande.

Punkt	Media	USB-minnesenhet
Antalet mappnivåer *1		8 nivåer
Antalet mappar		500
Antalet filer*2		5000

\*1 I antalsbegränsningen ingår rotmappen.

\*2 Tillåtet antal filer kan variera beroende på USB-minnesenhets kapacitet och filstorleken.

## Spela upp en Bluetooth-enhet

Den här enheten stöder följande Bluetooth-profil.

- A2DP (Advanced Audio Distribution Profile):  
Om en Bluetooth-enhet som stöder denna standard ansluts kan ljud i både mono och stereo spelas upp i hög kvalitet.
- AVRCP (Audio/Video Remote Control Profile):  
Om en Bluetooth-enhet som stöder denna standard ansluts kan Bluetooth-enheten styras via den här enheten.

## ■ Om Bluetooth-kommunikation

Radiovågor som emitteras av den här enheten kan störa funktionen hos medicinsk utrustning. Stäng av strömmen till den här enheten och Bluetooth-enheter på följande platser då radiovågor interfererar och kan skapa problem.

- Sjukhus, tåg, flygplan, bensinstationer och platser där brandfarliga gaser skapas
- Nära automatiska dörrar och brandlarm



## Spela upp filer som har lagrats på en dator eller NAS

- Apparaten är kompatibel med MP3 ID3-Tag (Ver. 2) standarden.
- Enheten kan visa omslag som bäddats in med MP3 ID3-Tag Ver. 2.3 eller 2.4.
- Apparaten är kompatibel med WMA META-taggar.
- Om bildstorleken (pixlar) för ett albumomslag överstiger 500 × 500 (WMA/MP3/WAV/FLAC/Apple Lossless/DSD) eller 349 × 349 (MPEG-4 AAC), så kanske musiken inte spelas upp riktigt.
- Det krävs en server eller servermjukvara som är kompatibel distribution av de motsvarande filformaten för att kunna spela musikfiler via ett nätverk. För att spela nämnda ljudformat via ett nätverk måste en serverprogramvara, till exempel Twonky Media Server eller jRiver Media Server, installeras på datorn eller NAS för fullt stöd. Det finns även annan serverprogramvara tillgänglig. Kontrollera format som stöds.

### ■ Specifikationer för filer som stöds

	Samplingsfrekvens	Kanal	Överföringshastighet	Filnamnsförlängning
WMA*1	32/44,1/48 kHz	2 kanaler	48 -192 kbps	.wma
MP3	32/44,1/48 kHz	2 kanaler	32 – 320 kbps	.mp3
WAV	32/44,1/48/88,2/ 96/176,4/192 kHz	2 kanaler	–	.wav
MPEG-4 AAC*1	32/44,1/48 kHz	2 kanaler	48 - 320 kbps	.aac/.m4a
FLAC	44,1/48/88,2/ 96/176,4/192 kHz	2 kanaler	–	.flac
Apple Lossless*2	44,1/48/88,2/ 96/176,4/192 kHz	2 kanaler	–	.m4a
DSD	2,8/5,6 MHz	2 kanaler	–	.dsf/.dff

\*1 Du kan bara spela filer som inte skyddas av upphovsrätt med den här apparaten.

Innehåll som laddas ner från betalsajter på Internet är kopieringsskyddade. Filer som rippats på en dator från en CD e.dyl. och är kodade i WMA-formatet kan beroende på datorinställningarna vara kopieringsskyddade.

\*2 Apple Lossless Audio Codec (ALAC)-avkodaren distribueras enligt Apache-licensen, version 2.0 (<http://www.apache.org/licenses/LICENSE-2.0>).





## Spela upp Internet-radio

### ■ Specifikationer för spelbara radiostationstyper

	Samplingsfrekvens	Överföringshastighet	Filnamnsförlängning
WMA	32/44,1/48 kHz	48 -192 kbps	.wma
MP3	32/44,1/48 kHz	32 – 320 kbps	.mp3
MPEG-4 AAC	32/44,1/48 kHz	48 - 320 kbps	.aac/ .m4a

## Personal Memory Plus-funktion

De senast använda inställningarna (ingångsläge, HDMI-utgångsläge, ljudläge, tonkontroll, kanalnivå, MultEQ® XT32, Dynamic EQ, Dynamic Volume, M-DAX och ljudfördröjning osv.) sparas för varje ingångskälla.



- “Surroundparameter”-inställningarna sparas för varje ljudläge.

## Senaste funktion-minne

Den här funktionen sparar aktuella inställningar när standby-läget aktiveras.



## Förklaring av termer

### ■ Audyssey

#### **Audyssey Dynamic EQ®**

Audyssey Dynamic EQ® löser problem med försämrad ljudkvalitet när ljudvolymen sänks och tar hänsyn till den mänskliga upplevelsen av rumsakustik.

Audyssey Dynamic EQ® fungerar ihop med Audyssey MultEQ® XT32 för att ge ett välbalanserat ljud för varje lyssnare på samtliga ljudnivåer.

#### **Audyssey Dynamic Volume®**

Dynamic Volume löser problemet med stora variationer i volym mellan TV-program och reklam och mellan lågmålda och högljudda partier i filmer.

Audyssey Dynamic EQ® är integrerat i Dynamic Volume och när uppspelningsvolymen justeras automatiskt kvarstår därför upplevelsen av basomfång, tonbalans, surroundintryck och tydliga dialoger.

#### **Audyssey LFC™ (Low Frequency Containment)**

Audyssey LFC™ löser problemet med lågfrekventa ljud som stör personer i närliggande rum eller lägenheter. Audyssey LFC™ övervakar ljudinnehållet digitalt och filtrerar bort de låga frekvenserna som går igenom väggar, golv och tak. Den applicerar sedan psykoakustiska processer för att återge känslan av djup bas för lyssnarna i rummet. Resultatet är ett utmärkt ljud som inte längre stör grannarna.

#### **Audyssey MultEQ® XT32**

Audyssey MultEQ® XT32 är en lösning för rumsutjämning som kan kalibrera alla ljudsystem så att maximal effekt kan uppnås för varje lyssnare på stora ytor. Baserat på flera rumsberäkningar utför MultEQ® XT32 en utjämningslösning som korrigerar för problem med tid och frekvensrespons i uppspelningsområdet och utför också en automatisk surroundsysteminställning.



## ■ Auro-3D

### Auro-3D®

Produkter med Auro-3D®-teknik tar del av en banbrytande ljudteknik som kombinerar höjdbaserade lyssningsformat med kraftfulla skapande verktyg som ger en tredimensionell ljudupplevelse i en klass för sig. Auro-3D® är det allmänna namnet för 3D-ljud och relaterade högtalarkonfigurationer.

### Auro-Matic®

Uppmixningstekniken i programmet Auro-Matic® är ett unikt kreativt verktyg som omvandlar ljud i föråldrad Mono, Stereo och Surround till en naturlig lyssningsupplevelse i 3D eller 2D.

## ■ Dolby

### Dolby Atmos

Till en början var det enbart för biografen, men numera kan Dolby Atmos leverera utökade dimensioner av inlevelse till din hemmabio. Dolby Atmos är ett anpassningsbart och skalbart objektbaserat format som återskapar ljudsignaler som oberoende ljud (eller objekt) som noggrant kan placeras och förflyttas i det tredimensionella utrymmet vid uppspelning. En av huvuddelarna i Dolby Atmos är skapandet av ett höjdplan med ljud ovanför lyssnaren.

### Dolby Atmos-ström

Dolby Atmos-innehåll kan skickas din AV-mottagare med Dolby Atmos Enabled via Dolby Digital Plus eller Dolby TrueHD på Blu-ray Disc, nedladdningsbara filer eller strömmad media. En Dolby Atmos-ström innehåller speciella metadata som beskriver var ljud ska placeras i rummet. Detta ljuddataobjekt avkodas av din AV-mottagare med Dolby Atmos och skalas för optimerad uppspelning genom högtalarna i ditt hemmabiosystem, oavsett vad du använder.



### Dolby Digital

Dolby Digital är ett flerkanaligt digitalt signalformat som utvecklats av Dolby Laboratories.

Format återger totalt 5.1 kanaler: 3 kanaler fram ("FL", "FR" och "C"), 2 surroundkanaler ("SL" och "SR") och en "LFE"-kanal för baseffekter.

Eftersom det inte finns någon överhörning mellan kanalerna får man ett mycket realistiskt ljudvält med en "tredimensionell" känsla (av avstånd, rörelser och ljudfokusering). Det ger en spännande surroundljudupplevelse i hemmiljö.

### Dolby Digital Plus

Dolby Digital Plus är en förbättrad version av Dolby Digital-signalformatet och är kompatibelt med upp till 7.1 kanaler med diskret, digitalt ljud. Ljudkvaliteten har förbättrats tack vare högre dataupplösning. Formatet är uppåtkompatibelt med det konventionella Dolby Digitalformatet, och ger därför större flexibilitet med hänsyn till källsignaler och hårdvaran som används för avspelning.

### Dolby Surround

Dolby Surround är surroundteknologi från nästa generation som intelligent delar upp stereo, 5.1 eller 7.1 för uppspelning genom ditt surroundhögtalarsystem. Dolby Surround är kompatibel med traditionella högtalarkonfigurationer utöver Dolby Atmos-aktiverade uppspelningssystem som använder takmonterade högtalare eller enheter med Dolby-högtalarteknik.

### Dolby-högtalarteknik (Dolby Atmos Enabled-högtalare)

Ett smidigt alternativ till takmonterade högtalare är Dolby Atmos Enabled-högtalare som använder taket ovanför dig som en reflektionsyta för att skapa ett ljudlager ovanför lyssnaren. Dessa högtalare har ett unikt framåtriktat element och speciell signalhantering. Dessa funktioner kan byggas in i en konventionell högtalare eller fristående högtalarmodul. Funktionen har minimal påverkan på högtalarsystemet men ger ändå en omslutande ljudbild via Dolby Atmos och uppspelning av Dolby Surround.

### Dolby TrueHD

Dolby TrueHD innebär högdefinitionslydteknologi som utvecklats av Dolby Laboratories med hjälp av förlustfri kodningsteknologi för att verklighetstroget återge ljudet hos studio-masterinspelningen.

Med detta format ges möjligheten till stöd för upp till 8 ljudkanaler med en samplingsfrekvens på 96 kHz/24 it-upplösning och upp till 6 ljudkanaler med en samplingsfrekvens på 192 kHz/24 itupplösning.



## Högtalarvirtualisering

Dolby Atmos höjdvirtualisering är en digital signalbearbetningslösning som utnyttjar Dolbys ingående kunskaper om människans ljuduppfattningsförmåga för att skapa känslan av att ljudet kommer ovanifrån från högtalare som sitter på samma höjd som lyssnaren. Signalbearbetningen tillämpar höjdinformationsfilter hos komponenter med ovanifrån ljud som ingår i ljudsignalen innan dessa mixas in i högtalarna på lyssarnivå.

Filtertechniken simulerar de naturliga spektrala signalerna som registreras av våra öron när ljud kommer från källor ovanifrån.

För stereoljud och 3.1-kanaliga högtalarkonfigurationer kombineras Dolby Atmos höjdvirtualisering med surroundvirtualisering för att skapa ett inneslutande 360-graders ljud även utan de högtalare som i normala fall skulle ha använts bakom eller vid sidan om lyssnaren.

## ■ DTS

### Dialogkontroll

Ger dig kontroll över ljudbilden. Du kan lyfta ut dialogen från bakgrundsljuden när tydlighet och begriplighet önskas. Detta kräver innehåll som har skrivits för att stödja Dialogkontroll.

### DTS

Detta är en förkortning av Digital Theater System, som är ett digitalt ljudsystem utvecklat av DTS. DTS levererar ett kraftfullt och dynamiskt surroundljud och återfinns hos världens bästa teatrar och biografer.

### DTS 96/24

DTS 96/24 är ett digitalt ljudformat som ger mycket hög ljudkvalitet med 5.1 kanaler och en samplingsfrekvens på 96 kHz med 24-bitars kvantisering av DVD-Video.

### DTS Digital Surround

DTS™ Digital Surround är standard digitalt surroundformat från DTS, Inc. Det är kompatibelt med en samplingsfrekvens på 44,1 eller 48 kHz och hanterar upp till 5.1 kanaler med diskret kodning av surroundljudet.



**DTS-ES™ Discrete 6.1**

DTS-ES™ Discrete 6.1 är ett 6.1-kanalers diskret digitalt ljudformat i vilket en bakre surroundkanal (SB) har adderats till DTS digital surroundljudet. Avkodning av vanliga 5.1-kanaliga ljudsignaler är också möjligt med denna avkodare.

**DTS-ES™ Matrix 6.1**

DTS-ES™ Matrix 6.1 är ett 6.1-kanaligt ljudformat i vilket en bakre surroundkanal (SB) har adderats till DTS digitala surroundljud med hjälp av matriskodning. Avkodning av vanliga 5.1-kanaliga ljudsignaler är också möjligt med denna avkodare.

**DTS Express**

DTS Express är ett ljudformat som stöder lågbitshastighet (max. 5.1-kanaler, 24 till 256 kbps).

**DTS-HD**

Denna ljudteknologi ger en högre ljudkvalitet och förbättrad funktionalitet än den konventionella DTS och är antagen som alternativt ljud för Blu-ray Disc.

Denna teknologi stödjer flerkanalig, höghastighets dataöverföring, hög samplingsfrekvens och ljuduppspelning utan förluster. Maximalt 7.1 kanaler stöds av en Blu-ray Disc.

**DTS-HD High Resolution Audio**

DTS-HD High Resolution Audio är en förbättrad version av DTS, DTS-ES och DTS 96/24-signalformaten. Formatet är kompatibelt med samplingsfrekvenser på 96 och 48 kHz och hanterar upp till 7.1-kanaler med diskret digitalljud. Den höga dataupplösningen innebär ljud med mycket hög kvalitet. Detta format är fullt kompatibelt med vanliga ljudformat, inklusive det vanliga DTS digital surround-formatet med 5.1 kanaler.

**DTS-HD Master Audio**

DTS-HD Master Audio är ett förlustfritt ljudformat skapat av Digital Theater System (DTS). Med detta format ges möjligheten till stöd för upp till 8 ljudkanaler med en samplingsfrekvens på 96 kHz/24 it-upplösning och upp till 6 ljudkanaler med en samplingsfrekvens på 192 kHz/24 itupplösning. Formatet är fullt kompatibelt med vanliga ljudformat, inklusive det vanliga DTS digital surround-formatet med 5.1 kanaler.

**DTS:X**

DTS:X producerar en hemisfär av ljud där överflygningar samt omgivande bakgrunder blir verkligt omslutande. DTS:X-objekt gör att ljud rör sig jämnt från en högtalare till en annan vilket skapar verklighetstrogen realism.



**DTS Neural:X**

Möjliggör en omslutande ljudupplevelse för äldre innehåll. DTS Neural:X kan mixa upp ditt stereo-, 5.1- eller 7.1-innehåll för att dra full fördel av alla högtalare i ditt surroundljudsystem.

**DTS Virtual:X**

Med DTS Virtual:X kan du njuta av multidimensionellt ljud oavsett rumsstorlek, layout eller högtalarkonfiguration.

**IMAX®**

IMAX® är välkänt runt om i världen för sitt högkvalitativa format som ger en oöverträffad filmupplevelse. IMAX levererar avancerad filmprojiceringsteknik kombinerat med naturtroget och omfångsrikt ljud.

**■ Ljud****Apple Lossless Audio Codec**

Det här är ett kodek för den icke-förstörande ljudkomprimeringsmetoden Lossless från Apple Inc. Kodeket kan spelas på iTunes, iPod eller Phone. Data komprimeras till ca 60 - 70 % och kan expanderas till exakt samma okomprimerade data som originaldata.

**Bassynkronisering**

Ljudkällor så som BD och DVD har en inbyggd tidsfördröjning mellan baskomponenter från satellitkanalen och LFE-kanalen. Den här funktionen justerar en sådan tidsfördröjning för att återskapa (återspela) ett djupare basljud under uppspelning. Den här funktionen är inställd till 0 msek. Då fördröjningen varierar efter titel kan ljudkällan spelas upp för att justera värdet för uppspelning till det mest effektiva. För en del ljudkällor som spelas upp kan den här funktionen endast ha en liten effekt.



### FLAC (Free Lossless Audio Codec)

FLAC står för Free lossless Audio Codec, och är ett förlustfritt ljudfilformat som är fritt. Förlustfritt betyder att ljudet komprimeras utan någon kvalitetsförlust.

FLAC-licensen är så som visas nedan.

Copyright (C) 2000, 2001, 2002, 2003, 2004, 2005, 2006, 2007, 2008, 2009 Josh Coalson

Redistribution and use in source and binary forms, with or without modification, are permitted provided that the following conditions are met:

- Redistributions of source code must retain the above copyright notice, this list of conditions and the following disclaimer.
- Redistributions in binary form must reproduce the above copyright notice, this list of conditions and the following disclaimer in the documentation and/or other materials provided with the distribution.
- Neither the name of the Xiph.org Foundation nor the names of its contributors may be used to endorse or promote products derived from this software without specific prior written permission.

THIS SOFTWARE IS PROVIDED BY THE COPYRIGHT HOLDERS AND CONTRIBUTORS "AS IS" AND ANY EXPRESS OR IMPLIED WARRANTIES, INCLUDING, BUT NOT LIMITED TO, THE IMPLIED WARRANTIES OF MERCHANTABILITY AND FITNESS FOR A PARTICULAR PURPOSE ARE DISCLAIMED. IN NO EVENT SHALL THE FOUNDATION OR CONTRIBUTORS BE LIABLE FOR ANY DIRECT, INDIRECT, INCIDENTAL, SPECIAL, EXEMPLARY, OR CONSEQUENTIAL DAMAGES (INCLUDING, BUT NOT LIMITED TO, PROCUREMENT OF SUBSTITUTE GOODS OR SERVICES; LOSS OF USE, DATA, OR PROFITS; OR BUSINESS INTERRUPTION) HOWEVER CAUSED AND ON ANY THEORY OF LIABILITY, WHETHER IN CONTRACT, STRICT LIABILITY, OR TORT (INCLUDING NEGLIGENCE OR OTHERWISE) ARISING IN ANY WAY OUT OF THE USE OF THIS SOFTWARE, EVEN IF ADVISED OF THE POSSIBILITY OF SUCH DAMAGE.

### LFE

Detta är en förkortning av Low Frequency Effect som är en utkanal som förstärker effektljud med låg frekvens. Surroundljud intensifieras genom utsändning av 20 Hz till 120 Hz djup bas till systemets subwoofers.

### MP3 (MPEG Audio Layer-3)

Det här är ett internationellt standardiserat komprimeringschema för ljuddata, som bygger på videokomprimeringsstandarden "MPEG-1". Datavolymen komprimeras till ungefär en elftedel av den ursprungliga storleken samtidigt som en ljudkvalitet motsvarande den på en musik-CD bibehålls.





### MPEG (Moving Picture Experts Group), MPEG-2, MPEG-4

Det här är namnen på standarder för digitalt komprimeringsformat som används för kodning av video och ljud. Videostandarderna omfattar bl.a. "MPEG-1 Video", "MPEG-2 Video", "MPEG-4 Visual", "MPEG-4 AVC". Ljudstandarderna omfattar bl.a. , "MPEG-1 Audio", "MPEG-2 Audio", "MPEG-4 AAC".

### WMA (Windows Media Audio)

Detta är en ljudkomprimeringsteknik som utvecklats av Microsoft Corporation.

WMA-data kan avkodas med Windows Media® Player.

För att koda WMA-filer, använd bara program som godkänts av Microsoft Corporation. Om du använder ett program som inte godkänts, kanske filen inte fungerar som den ska.

### Samplingsfrekvens

Sampling innebär att en ljudvåg (analog signal) avläses med jämna mellanrum och att ljudvågens höjd anges vid varje avläsning i digitaliserat format (skapar en digital signal).

Antalet avläsningar som görs varje sekund kallas "samplingsfrekvens". Ju större värde, desto närmare ligger det återgivna ljudet originalet.

### Högtalarimpedans

Detta är ett värde på strömmotståndet som anges i  $\Omega$  (ohm).

Ett lågt värde innebär att högre effekt erhålls.

### Funktion för normalisering av dialoger

Denna funktion används automatiskt vid uppspelning av källorna Dolby Digital, Dolby Digital Plus, Dolby TrueHD, Dolby Atmos, DTS eller DTS-HD.

Den korrigerar automatiskt standard signalnivån för olika programkällor.

### Dynamiskt omfång

Skillnaden mellan den maximala oförvrängda ljudnivån och den minimala ljudnivån som kan urskiljas över enhetens brus.

### Nedmixning

Med den här funktionen spelar du upp surroundljudet konverterat till ett färre antal kanaler enligt systemkonfigurationen.



## ■ Video

### ISF

ISF (Imaging Science Foundation) är en organisation som certifierar videotekniker som sedan är kvalificerade att utföra kalibreringar och justeringar i enlighet med installationsmiljön. Där sätts även standarden för optimering av enhetens videoprestanda.

### Progressiv (sekventiell skanning)

Detta är ett skanningssystem för videosignaler som visar 1 videoruta som en bild. Jämfört med interlacesystemet ger detta bilder med mindre flimmer och oskarpa kanter.

## ■ Nätverk

### AirPlay

AirPlay sänder (spelar upp) innehåll inspelat i iTunes eller på en iPhone/iPod touch/iPad till en kompatibel enhet via nätverket.

### WEP Key (Network Key)

Detta är nyckelinformation som används för att kryptera data innan den överförs. Apparaten använder samma WEP-nyckel för kryptering och dekryptering, vilket innebär att samma WEP-nyckel måste anges på bägge enheter för att kommunikation mellan enheterna ska vara möjlig.

### Wi-Fi®

Wi-Fi-certifiering garanterar och bevisar kompatibilitet med Wi-Fi Alliance, som är grupp som certifierar gemensam anpassning av och funktion hos av olika trådlösa nätverksenheter.

### WPA (Wi-Fi Protected Access)

Detta är en säkerhetsstandard som etablerats av Wi-Fi Alliance. Förutom vanlig SSID (nätverksnamn) och WEP-nyckel (nätverksnyckel), så använder standarden även användaridentifiering och ett krypteringsprotokoll med högre säkerhet.

### WPA2 (Wi-Fi Protected Access 2)

Detta är en ny version av WPA som upprättats av Wi-Fi Alliance. Denna version är kompatibla med den säkrare AES-krypteringen.



### WPA-PSK/WPA2-PSK (Pre-shared Key)

Detta är ett okomplicerad autentiseringssystem för ömsesidig autentisering där en förutbestämd teckensträng måste matcha både hos nätverkets accesspunkten och klienten (dvs. apparaten ansluten till nätverket).

### Nätverksnamn (SSID: Service Set Identifier)

När man skapar trådlösa LAN-nätverk skapas grupper för att undvika interferens, datastöld, osv. Dessa grupper baseras på "SSID (nätverksnamn)". Ännu bättre säkerhet uppnås genom att använda en WEP-nyckel så att kommunikationen är värdelös om inte både "SSID" och WEP-nyckel stämmer. Detta passar för att skapa ett förenklat nätverk.

## ■ Annat

### HDCP

När digitala signaler överförs mellan enheter krypteras denna kopieringsskyddsteknologi signalen för att skydda innehållet från obehörig kopiering.

### MAIN ZONE

Rummet som den här enheten är placerad i kallas MAIN ZONE.

### Parkoppling

Sammankoppling (registrering) måste göras för att ansluta en Bluetooth-enhet till den här enheten via Bluetooth. När enheterna är sammankopplade kan de auktorisera varandra och ansluta utan att problem uppstår.

Om det är första gången du använder Bluetooth kan du behöva sammankoppla enheten och Bluetooth-enheten som ska anslutas.

### Skyddskrets

Den här är en funktion som förhindrar att enheterna skadas av onormala förhållanden som t.ex. överlast, spänningsspikar eller för höga temperaturer.



## Varumärkesinformation



Apple, AirPlay, iPad, iPad Air, iPad Pro and iPhone are trademarks of Apple Inc., registered in the U.S. and other countries.

The trademark "iPhone" is used in Japan with a license from Aiphone K.K.

Use of the Works with Apple badge means that an accessory has been designed to work specifically with the technology identified in the badge and has been certified by the developer to meet Apple performance standards.



Tillverkad på licens från Audyssey Laboratories™. Patent sökta i USA och i övriga världen. Audyssey MultEQ® XT32, Audyssey Dynamic EQ®, Audyssey Dynamic Volume® och Audyssey LFC™ är registrerade varumärken som tillhör Audyssey Laboratories.



Tillverkad på licens från Auro Technologies.

Auro-3D® och relaterade symboler är registrerade varumärken tillhörande Auro Technologies. Allt material i detta dokument skyddas av upphovsrättslagar och får inte återskapas, distribueras, överföras, visas, publiceras eller sändas utan skriftlig tillåtelse från Auro Technologies NV eller motsvarande ägare i fall med material från tredje part. Du får inte ändra eller ta bort meddelanden om varumärken, upphovsrätt eller annat från kopior av detta dokument.

Auro Technologies: e-post [info@auro-technologies.com](mailto:info@auro-technologies.com),  
telefon +32-(0)-14314343, fax +32-(0)-14321224,  
[www.auro-technologies.com](http://www.auro-technologies.com)





## Bluetooth

Bluetooth®-ordet och logotyper är registrerade varumärken tillhörande Bluetooth SIG Inc. och all användning av dessa markeringar av D&M Holdings Inc. är licensberättigat. Alla andra varumärken och märkesnamn tillhör sina respektive ägare.



Tillverkas under licens från Dolby Laboratories.

Dolby, Dolby Atmos, Dolby Audio, Dolby Surround, Dolby Vision, och dubbel-D-symbolen är varumärken som tillhör Dolby Laboratories.



Mer information om DTS-patent finns på <http://patents.dts.com>.

Tillverkad med licens från DTS, Inc. DTS, symbolen, DTS i kombination med symbolen, DTS:X, DTS:X-logotypen, Virtual:X och DTS Virtual:X-logotypen är registrerade varumärken eller varumärken som tillhör DTS, Inc. i USA och/eller andra länder. © DTS, Inc. Med ensamrätt.



Termerna HDMI och High-Definition Multimedia Interface samt HDMI-logotypen är varumärken eller registrerade varumärken som tillhör HDMI Licensing Administrator, Inc.

This item incorporates copy protection technology that is protected by U.S. patents and other intellectual property rights of Rovi Corporation. Reverse engineering and disassembly are prohibited.

HDR10+™-logotypen är ett varumärke som tillhör HDR10+ Technologies, LLC.



## IMAX<sup>®</sup> ENHANCED

Tillverkad med licens från IMAX Corporation. IMAX<sup>®</sup> är ett registrerat varumärke som tillhör IMAX Corporation i USA och/eller andra länder. Med ensamrätt. Information om DTS-patent finns på <http://patents.dts.com>. Tillverkad med licens från DTS, Inc. DTS, symbolen samt DTS och symbolen tillsammans är registrerade varumärken eller varumärken som tillhör DTS, Inc. i USA och/eller andra länder. © DTS, Inc. Med ensamrätt.



Wi-Fi CERTIFIED-logotypen är ett registrerat varumärken tillhörande Wi-Fi Alliance.

Wi-Fi Certification är ett tecken på att enheten har klarat av de korsanslutningstester som utförs av Wi-Fi Alliance, en grupp som certifierar korsanslutning mellan trådlösa LAN-enheter.



## Tekniska data

---

### ■ Ljuddelen

- Effektförstärkare

**Märkeffekt:**

Fram:

140 W + 140 W (8  $\Omega$ /ohm, 20 Hz – 20 kHz med 0,05 % T.H.D.)

175 W + 175 W (6  $\Omega$ /ohm, 1 kHz med 0,7 % T.H.D.)

Mittkanalen:

140 W (8  $\Omega$ /ohm, 20 Hz – 20 kHz med 0,05 % T.H.D.)

175 W (6  $\Omega$ /ohm, 1 kHz med 0,7 % T.H.D.)

Surround:

140 W + 140 W (8  $\Omega$ /ohm, 20 Hz – 20 kHz med 0,05 % T.H.D.)

175 W + 175 W (6  $\Omega$ /ohm, 1 kHz med 0,7 % T.H.D.)

Bakre surround / Height1 / Height2 / Height3/Främre bred:

140 W + 140 W (8  $\Omega$ /ohm, 20 Hz – 20 kHz med 0,05 % T.H.D.)

175 W + 175 W (6  $\Omega$ /ohm, 1 kHz med 0,7 % T.H.D.)

**Utgångsanslutningar:**

4 – 16  $\Omega$ /ohm



- Analog

<b>Inkänslighet:</b>	200 mV
<b>Frekvensgång:</b>	10 Hz – 100 kHz — +1, -3 dB (Direct-läget)
<b>S/N:</b>	102 dB (IHF-A-vägt, Direct-läget)
<b>Distorsion:</b>	0,005 % (20 Hz – 20 kHz) (Direct-läget)
<b>Märkeffekt:</b>	1,2 V

- Digital

<b>D/A-utgång:</b>	Märknivå — 2 V (vid 0 dB avspelning) Total harmonisk distorsion — 0,008 % (1 kHz, vid 0 dB) Signal-/brusförhållande — 102 dB Dynamiskt omfång — 100 dB
<b>Digitalingång:</b>	Format — Digitalt ljudgränssnitt

- Phono-utjämnare

<b>Inkänslighet:</b>	2,5 mV
<b>RIAA-avvikelse:</b>	±1 dB (20 Hz till 20 kHz)
<b>Signal-/brusförhållande:</b>	74 dB (IHF-A)
<b>Distorsionsfaktor:</b>	0,03 % (1 kHz, 3 V)





## ■ Videodelen

### • Standard videoanslutningar

In-/utnivå och impedans:	1 Vp-p, 75 Ω/ohm
Frekvensgång:	5 Hz – 10 MHz — 0, –3 dB

### • Färgkomponent videoanslutning

In-/utnivå och impedans:	Y signal — 1 Vp-p, 75 Ω/ohm P <sub>B</sub> / C <sub>B</sub> signal — 0,7 Vp-p, 75 Ω/ohm P <sub>R</sub> / C <sub>R</sub> signal — 0,7 Vp-p, 75 Ω/ohm
Frekvensgång:	5 Hz – 60 MHz — 0, –3 dB

## ■ Trådlöst LAN-avdelning

**Nätverkstyp (trådlöst LAN standard):** Överensstämmer med IEEE 802.11a/b/g/n  
(Stöder Wi-Fi®) \*1

**Säkerhet:** WEP 64 bitar, WEP 128 bitar  
WPA/WPA2-PSK (AES)  
WPA/WPA2-PSK (TKIP)

**Mottagningsfrekvenser:** 2,4 GHz, 5 GHz

\*1 Wi-Fi® CERTIFIED-logotypen och Wi-Fi CERTIFIED On-Product-logotypen är registrerade varumärken tillhörande Wi-Fi Alliance.



## ■ Bluetooth-avdelning

<b>Kommunikationssystem:</b>	Bluetooth-specifikationen Version 4.2
<b>Överföringseffekt:</b>	Bluetooth-specifikationen Power Class 1
<b>Maximal kommunikationslängd:</b>	Ungefär 30 m med fri sikt *2
<b>Mottagningsfrekvenser:</b>	2,4 GHz
<b>Moduleringsätt:</b>	FHSS (Frequency-Hopping Spread Spectrum)
<b>Stödda profiler:</b>	Mottagarfunktion A2DP (Advanced Audio Distribution Profile) 1.2 AVRCP (Audio Video Remote Control Profile) 1.5 Sändarfunktion A2DP (Advanced Audio Distribution Profile) 1.2
<b>Motsvarande kodpek:</b>	SBC
<b>Överföringsavstånd (A2DP):</b>	20 Hz – 20 000 Hz

\*2 Den verkliga kommunikationslängden varierar beroende av påverkan från saker som hinder mellan enheterna, elektromagnetiska vågor från mikrovågsugnar, statisk elektricitet, sladdlösa telefoner, mottagningskänslighet, antennprestanda, operativsystem, programvara, o.s.v..



## ■ Allmänt

<b>Driftstemperatur:</b>	5 °C - 35 °C
<b>Nätspänning:</b>	230 V växelström, 50/60 Hz
<b>Effektförbrukning:</b>	780 W
<b>Strömförbrukning i standby-lägen:</b>	

Standby-lägen	Konfigurationsinställningar i menyn			Strömförbrukning
	Nätverkskontroll (☞ sid. 260)	Tillåt uppdatering (☞ sid. 273)	HDMI pass-through (☞ sid. 202)/ HDMI-styrning (☞ sid. 204)	
Normalt standby-läge	Av i standbyläge	Av	Av	0,2 W
Nätverkskontroll (Bluetooth)	Alltid på	–	Av	3,2 W
Nätverkskontroll (Ethernet)	Alltid på	–	Av	3,2 W
Nätverkskontroll (Wi-Fi)	Alltid på	–	Av	3,9 W
CEC-standby-läge	Av i standbyläge	Av	På	0,5 W
RS-232C-standby *	Av i standbyläge	Av	Av	0,5 W

\* När denna enhet försätts i standbyläge genom att skicka ett standbykommando från externkontrollen via RS-232C-anlutningen på denna enhet.

Rätt till ändringar förbehålles i produktförbättringssyfte.

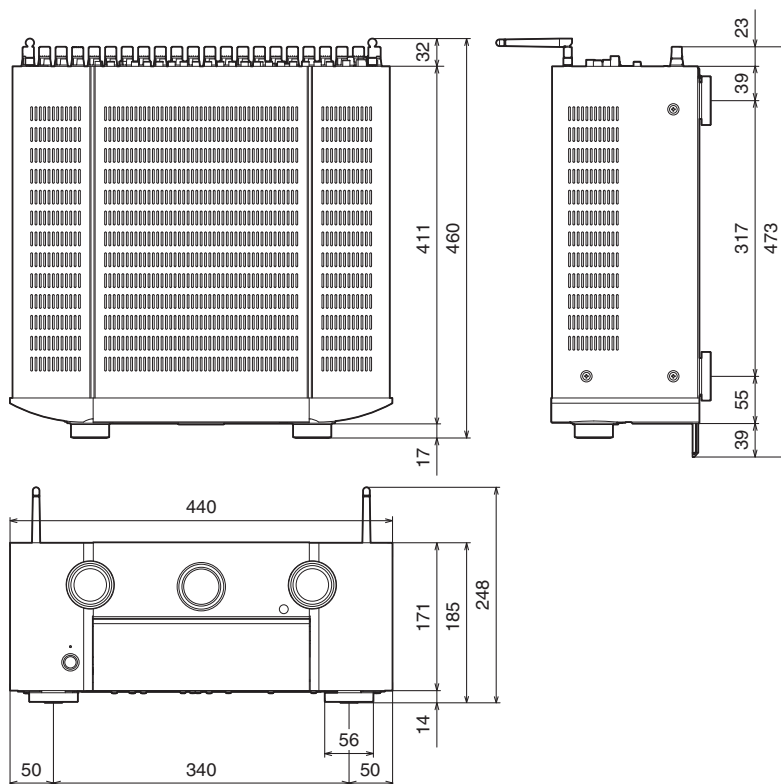

**■ Mått (Enhet : mm)****■ Vikt: 17,6 kg**

Frontpanelen

Visning

Bakpanelen

348

Fjärrkontroll

Register



# Register

## Siffror

11.1 kanaler .....	65
13.1 kanaler .....	69
3D .....	320
4K/8K .....	320
5.1 kanaler .....	42, 51
7.1 kanaler .....	41, 52
9.1 kanaler .....	57

## A

AirPlay .....	132
Allmänna inställningar .....	183, 263
Audyssey Dynamic EQ® .....	330
Audyssey Dynamic Volume® .....	330
Audyssey LFC™ .....	330
Audyssey MultEQ® XT32 .....	330
Audyssey Sub EQ HT™ .....	222
Audyssey@-inställningar .....	221
Audyssey-inställningar .....	195, 223
Auto-ljudläge .....	148
Automatisk standby .....	266
Avlyssnings-position .....	221

## B

Bakpanelen .....	27
Bi-amp .....	77
Bildläge .....	200
Bluetooth-enhet .....	110
Blu-ray Disc-spelare .....	91, 104

## D

Direktljudläge .....	153
Dolby Atmos .....	331
Dolby-ljudläge .....	149, 332
DTS-ljudläge .....	150, 333
DVD-spelare .....	91, 104

## E

Extern styrningsenhet .....	99
-----------------------------	----

## F

Felsökning .....	296
Fjärrkontroll .....	31
Frontpanelen .....	18

## H

HDCP .....	323
HDMI-styrning .....	159, 204
HEOS-favoriter .....	137
HEOS-konto .....	124, 262
Högtalaranslutning .....	45
Högtalarinställningar .....	181, 221

## I

Ingångsinställningar .....	181, 216
Ingångskälla .....	103
Ingångstilldelning .....	216
Inställningsguide .....	183
Internet Radio .....	117

## K

Kabel-TV .....	90
Kö .....	106, 120, 127





## L

Ljuddämpning .....	104
Ljudformat .....	322, 326, 328, 329
Ljudinställningar .....	180, 185
Ljudläge .....	146



## M

M-DAX .....	192
Menyöversikt .....	180
Miljöläge .....	263



## N

NAS .....	119
Nätverksinställningar .....	255



## O

Originalljudläge .....	152
------------------------	-----



## P

Parkoppling .....	110, 112
PC .....	119
PCM flerkanaligt ljudläge .....	152
Pure Direct .....	147



## S

Satellitmottagare .....	90
Set-top box .....	90
Skyddskrets .....	339
Smart select .....	164
Spelkonsol .....	93
Spotify .....	135
Stereo till alla zoner .....	143
Stereoljudläge .....	153



## T

Timer för sovfunktion .....	162
Tips .....	294
Trådslutet LAN .....	97, 255
Trådlöst LAN .....	98, 256
TV .....	86, 87, 88



## U

Uppdatering av inbyggd programvara .....	272
USB-minnesenhet .....	96, 105



## V

Videoställningar .....	180, 200
Videokamera .....	93
Videoomvandling .....	208, 324
Videoval .....	141
Visning .....	23
Volym .....	104, 139





W

Webbkontroll .....	171
Wi-Fi-inställningar .....	256



Z

ZONE2/ZONE3 .....	173
-------------------	-----



Å

Återställa fabriksinställningar .....	317
Återställa nätverksinställningar .....	318



**[www.marantz.com](http://www.marantz.com)**

You can find your nearest authorized distributor or dealer on our website.

**marantz**<sup>®</sup> is a registered trademark.

3520 10754 00AMA

©2020 Sound United. All Rights Reserved.