



marantz

Reproductor de SACD en red
SACD 30n

Panel
delantero

Panel trasero

Mando a
distancia

Índice

Manual del usuario



Accesorios	6
Inserción de las pilas	7
Alcance del mando a distancia	7
Nombres y funciones de las piezas	8
Panel delantero	8
Panel trasero	10
Mando a distancia	13

Conexiones

Conexión de un amplificador	18
Conexión a un dispositivo con conectores de entrada de audio digital	19
Conexión a un dispositivo con conectores de salida de audio digital	20
Conexión de un PC o Mac	21
Conexión de un dispositivo de memoria USB en el puerto USB	22
Conexión en una red doméstica (LAN)	23
LAN con cable	23
LAN inalámbrica	24
Conexión de un dispositivo de control externo	25
Conector FLASHER IN	25
Conectores REMOTE CONTROL	26
Conexión del cable de alimentación	28



Reproducción

Funcionamiento básico	30
Encendido	30
Cambio de la unidad al modo de espera	30
Selección de la fuente de entrada	31
Recepción de radio Internet	32
Recepción de radio Internet	33
Reproducción de archivos almacenados en un PC y el NAS	34
Reproducción de archivos almacenados en un PC y el NAS	35
Reproducción desde un dispositivo de memoria USB	37
Reproducción de archivos almacenados en dispositivos de memoria USB	38
Audición de música desde un dispositivo Bluetooth	40
Audición de música desde un dispositivo Bluetooth	41
Emparejamiento con otros dispositivos Bluetooth	42
Reconexión de un dispositivo Bluetooth a esta unidad	43
Obtención de la HEOS App	44
Cuenta HEOS	45
Reproducción de servicios de música de streaming	46
Audición de la misma música en varias habitaciones	49

Reproducción de CD/Super Audio CD	53
Reproducción de CD y Super Audio CD	53
Ajuste de la capa de reproducción de máxima prioridad para Super Audio CD	56
Reproducción de las pistas en un orden específico (reproducción de programa)	57
Reproducción de CD de datos y DVD de datos	58
Reproducción de archivos	59
Uso de la unidad como convertidor D/A	61
Conexión y reproducción desde un ordenador (USB-DAC)	62
Conexión y reproducción desde un dispositivo digital (coaxial/óptico 1/óptico 2)	71
Función de AirPlay	72
Reproducción de canciones de un iPhone, iPod touch o iPad	73
Reproducir música de iTunes con esta unidad	73
Reproducción de una canción desde su iPhone, iPodtouch o iPad en varios dispositivos sincronizados (AirPlay 2)	74
Función de conexión con Spotify	75
Reproducir música de Spotify con esta unidad	75
Funciones útiles	76
Adición de contenido a Favoritos HEOS	76
Reproducción de Favoritos HEOS	77
Supresión de contenido de Favoritos HEOS	77
Cambio de la luminosidad de la pantalla	77
Uso del temporizador de desconexión	78



Ajustes

Estructura de los menús	79
Uso de los menús	84
Introducción de caracteres	85
Uso de los botones numéricos	85
Uso de los botones del cursor	86
Audio	87
Filtro	87
Salida Variable	87
Límite volumen	87
Salida digital	88
Ganancia Amplificador HP	88
General	89
Iluminación	89
Idioma	89
Standby automático	89
Datos de uso	90
Firmware	90
Información	93
Reset	93

Red	94
Información de red	94
Red y USB-A	94
Inalam.	94
Bluetooth	94
Control de red	95
Nombre descriptivo	95
Conexión	96
Ajustes	99
Diagnóstico	100
Cuenta HEOS	101
No ha iniciado sesión	101
Ya ha iniciado sesión	101
Cambio de la función de los botones de volumen del mando a distancia	102
Ajustar el modo de funcionamiento mediante el mando a distancia a modo de funcionamiento del reproductor de SACD en red	103
Ajustar el modo de funcionamiento mediante el mando a distancia a modo de funcionamiento del amplificador	103



Consejos

Contenido	104
Consejos	105
Resolución de problemas	107
El equipo no se enciende/El equipo se apaga	108
No se pueden realizar operaciones con el mando a distancia	109
En la pantalla de la unidad no aparece nada	109
No se reproduce sonido	110
El sonido se interrumpe o se produce ruido	111
No se reproduce el sonido que deseo	113
No se puede reproducir contenido de AirPlay	113
No se reproducen dispositivos de memoria USB	115
No se reproduce contenido del Bluetooth	116
No se reproduce la radio por Internet	117
No se reproducen archivos de música del PC o NAS (servidor de música)	118
No se pueden reproducir varios servicios en línea	119
No puede conectar a una red de LAN inalámbrica	119
No se pueden reproducir discos	121
Hay un retardo antes de que la bandeja de discos se empieza a abrir	121
No se reproducen archivos de música del PC o Mac (USB-DAC)	122
No se puede reproducir audio de dispositivos digitales (Coaxial/Óptica)	123
Mensajes de error de actualización/mejora	124
Restablecimiento de los ajustes de red	125

Apéndice

Reproducción de discos	126
Orden de reproducción de los archivos de música	128
Acerca de los discos y archivos	129
Reproducción desde un dispositivo de memoria USB	130
Medidas de precaución relativas a la utilización de medios	132
Introducción de un disco	132
Cómo manipular los medios	133
Limpieza de discos	133
Convertidor D/A	134
Reproducción de un dispositivo Bluetooth	134
Reproducción de archivos almacenados en un PC y el NAS	135
Reproducción de radio por Internet	136
Explicación de términos	137
Información sobre Marcas Registradas	141
Especificaciones	142
Índice	146







Le damos las gracias por la adquisición de este producto Marantz.

Para garantizar un funcionamiento correcto, lea atentamente las instrucciones de este manual del usuario antes de utilizar el producto.

Después de leerlas, asegúrese de guardar el manual para futura referencia.

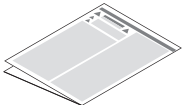
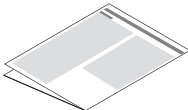
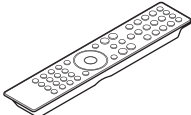
Accesorios

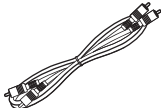
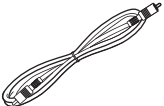
Compruebe que el producto va acompañado de las piezas siguientes.

 <p>Guía de inicio rápido</p>	 <p>Instrucciones de seguridad</p>	 <p>Nota sobre radio</p>	 <p>Garantía (para EE. UU./para CANADÁ)</p>
 <p>Cable de alimentación</p>	 <p>Mando a distancia (RC002PMND)</p>	 <p>Pilas R03/AAA</p>	 <p>Cable de audio</p>
 <p>Cable de conector del mando a distancia</p>	 <p>Antenas externas para conexión Bluetooth/inalámbrica</p>		



Inserción de las pilas

- 1 Retire la tapa trasera en la dirección de la flecha y sáquela.

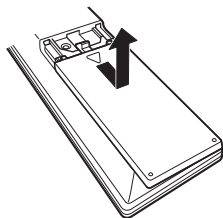

- 2 Introduzca dos pilas correctamente en el compartimiento de las pilas como se indica.

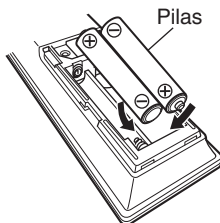

- 3 Coloque la tapa trasera en su lugar.

NOTA

- Para evitar daños o derrames del fluido de la batería:
 - No utilice una nueva batería junto con una ya utilizada.
 - No utilice dos tipos diferentes de baterías.
- Retire las baterías del mando a distancia si no lo va a utilizar por un largo periodo de tiempo.
- Si hay fluido de batería, limpie cuidadosamente el fluido en el compartimento de las baterías e inserte unas nuevas.

Alcance del mando a distancia

Para utilizar el mando a distancia, apúntelo hacia el sensor de mando a distancia.

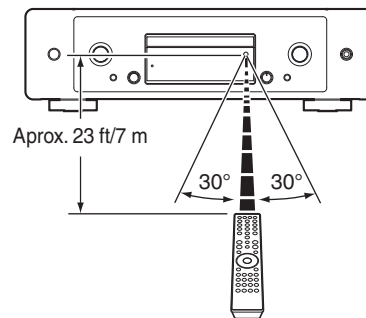

Nombres y funciones de las piezas

Panel delantero

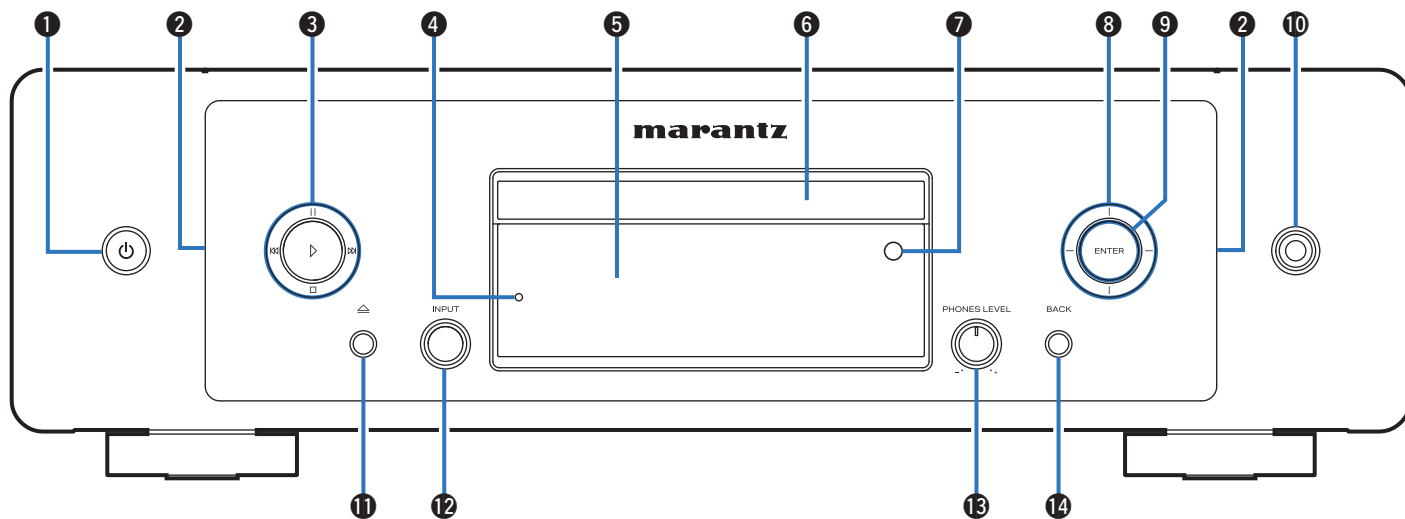

Para obtener información, consulte la página siguiente.



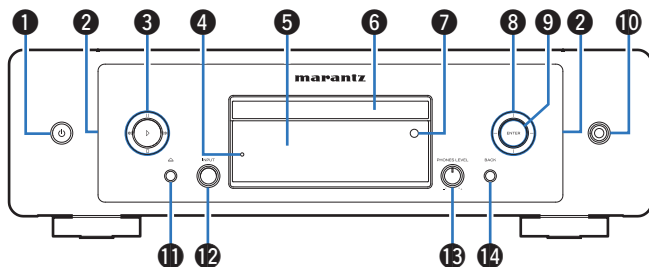

- 1 Botón de alimentación (⏻)**
Permite encender y apagar la unidad (modo de espera). (👉 p. 30)
- 2 LED de iluminación**
Se ilumina al encender el equipo. El brillo puede cambiarse, y la iluminación puede desactivarse. (👉 p. 89)
- 3 Botones de sistema**
Permiten realizar operaciones relacionadas con la reproducción.
- 4 Indicador del circuito de protección**
Parpadea cuando el circuito de protección entra en funcionamiento. (👉 p. 108)
- 5 Pantalla**
Muestra información.
- 6 Bandeja de discos**
En ella se introducen los discos. (👉 p. 132)
- 7 Sensor de mando a distancia**
Recibe las señales del mando a distancia. (👉 p. 7)

- 8 Botones del cursor**
Permiten seleccionar las opciones.
- 9 Botón ENTER**
Permite seleccionar las opciones.
- 10 Conector de auriculares**
Sirve para conectar los auriculares.

NOTA

- Para evitar pérdida de audición, no suba el volumen excesivamente cuando use los auriculares.

- 11 Botón de apertura y cierre de la bandeja de discos (⏮)**
Permite abrir y cerrar la bandeja de discos. (👉 p. 53)
- 12 Mando selector INPUT**
Permite seleccionar la fuente de entrada. (👉 p. 31)
- 13 Mando de control de volumen de los auriculares (PHONES LEVEL)**
Permite ajustar el volumen de los auriculares.
- 14 Botón BACK**
Regresa al elemento anterior.



Panel trasero

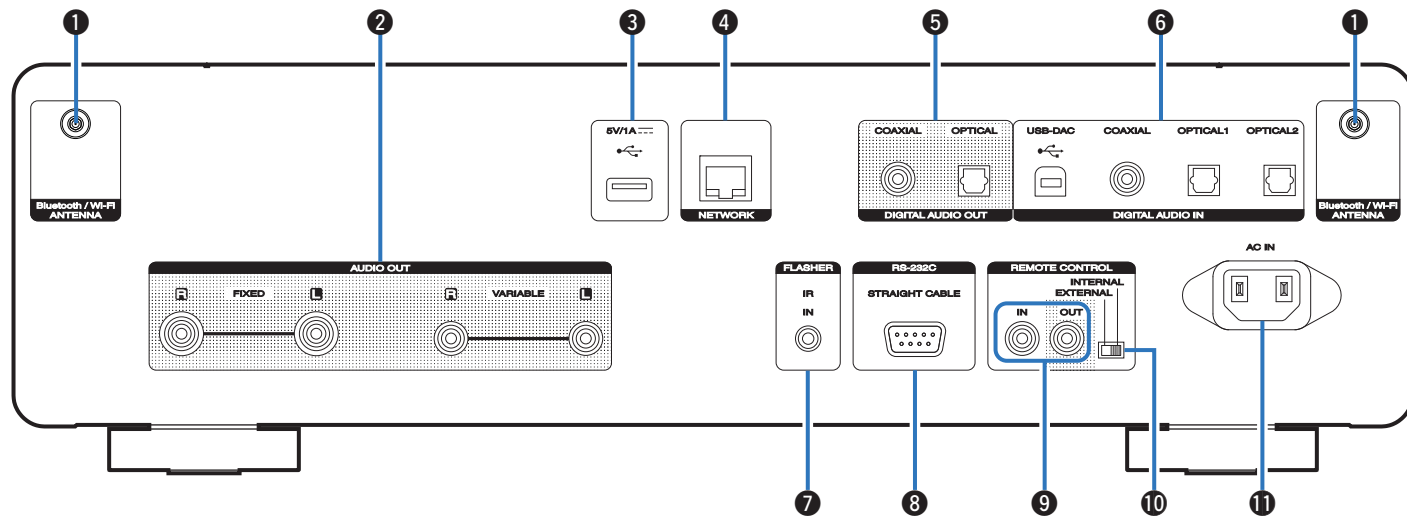

Para obtener información, consulte la página siguiente.



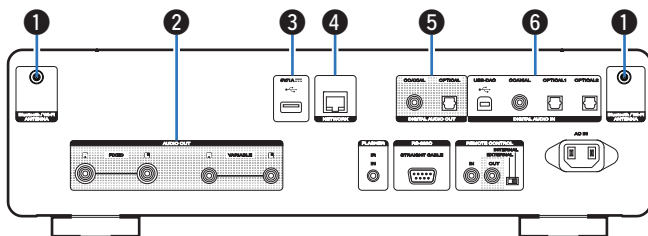

1 Conectores para antena Bluetooth/LAN inalámbrica

Se utiliza para conectar las antenas externas para conexión Bluetooth/inalámbrica incluidas al conectar a una red a través de una LAN inalámbrica o al conectar a un dispositivo portátil a través de Bluetooth. (👉 p. 24)

- 1 Coloque las antenas externas para conexión Bluetooth/inalámbrica de manera uniforme sobre el terminal de tornillo de la parte posterior.
- 2 Gire en sentido horario hasta que las antenas estén completamente conectadas.
- 3 Gire la antena hacia arriba para mejor recepción.

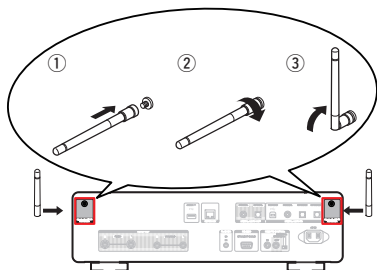

2 Conectores AUDIO OUT

Sirven para conectar dispositivos equipados con conectores de entrada de audio analógico o un amplificador de potencia externo. (👉 p. 18)

3 Puerto USB (🔌)

Se utiliza para conectar dispositivos de almacenamiento USB (como dispositivos de memoria USB). (👉 p. 22)

4 Conector NETWORK

Se utiliza para conectar a un cable LAN cuando conecte a una red LAN con cable. (👉 p. 23)

5 Conectores DIGITAL AUDIO OUT

Sirve para conectar un receptor AV o un convertidor D/A que disponga de conector de entrada digital. (👉 p. 19)

6 Conectores DIGITAL AUDIO IN

Sirven para conectar un ordenador o dispositivos equipados con conectores de salida de audio digital. (👉 p. 20)



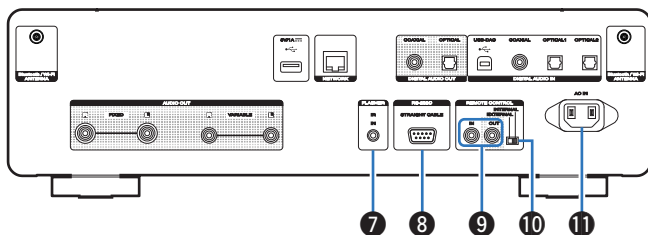

7 Conector FLASHER IN

Se emplea para conectar una caja de control, etc. (☞ p. 25)

8 Conector RS-232C

Se utiliza para conectar dispositivos controladores de automatización del hogar provistos de conectores RS-232C. Consulte el manual del propietario del controlador de automatización doméstico para obtener más información sobre el puerto serie de esta unidad.

Antes de hacerlo realice la operación descrita a continuación.

- ① Conecte la alimentación de esta unidad.
- ② Desconecte la alimentación de esta unidad desde el controlador externo.
- ③ Compruebe que esta unidad se encuentra en modo de espera.

9 Conectores REMOTE CONTROL

Sirven para realizar la conexión con un dispositivo de audio Marantz compatible con la función de mando a distancia. (☞ p. 26)

10 Interruptor EXTERNAL/INTERNAL

Coloque el interruptor en la posición “EXTERNAL” para controlar la unidad dirigiendo el mando a distancia hacia el amplificador conectado a esta unidad mediante la conexión del mando a distancia. (☞ p. 26)

11 Entrada de CA (AC IN)

Sirve para conectar el cable de alimentación. (☞ p. 28)



Mando a distancia

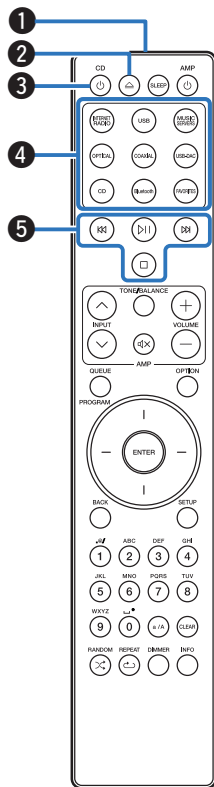

El mando a distancia incluido con esta unidad permite controlar un amplificador Marantz.

- “Operaciones del amplificador” (👉 p. 16)

■ Funcionamiento de esta unidad

- 1 Transmisor de señales del mando a distancia**
Transmite las señales del mando a distancia. (👉 p. 7)
- 2 Botón de apertura y cierre de la bandeja de discos.** (👉 p. 53)
- 3 Botón de alimentación (CD)**
Permite encender y apagar la unidad (modo de espera). (👉 p. 30)
- 4 Botones de selección de la fuente de entrada**
Selección de la fuente de entrada. (👉 p. 31)
- 5 Botones de sistema**
Permiten realizar operaciones relacionadas con la reproducción.



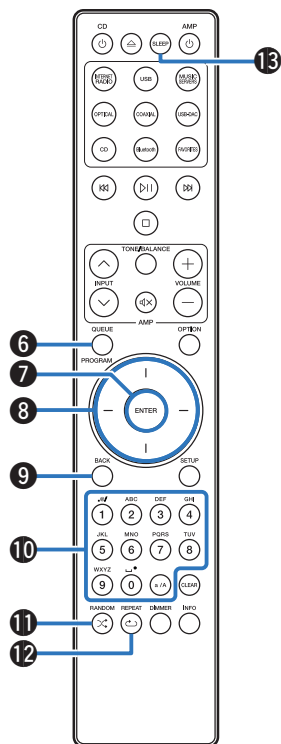

6 Botón QUEUE

Permite mostrar la cola.

- “Reproducción de archivos almacenados en un PC y el NAS” (👉 p. 34)
- “Reproducción desde un dispositivo de memoria USB” (👉 p. 37)

Botón PROGRAM

Permite ajustar la reproducción de programa. (👉 p. 57)

7 Botón ENTER

Permite seleccionar las opciones.

8 Botones del cursor

Permiten seleccionar las opciones.

9 Botón BACK

Regresa al elemento anterior.

10 Botones de números/letras (0-9, A/A)

Permiten introducir letras y números en la unidad. (👉 p. 85)

11 Botón RANDOM (☒)

Permite activar y desactivar la reproducción aleatoria.

12 Botón REPEAT (↻)

Permite activar y desactivar la repetición de la reproducción.

13 Botón SLEEP (☾)

Permite ajustar el temporizador de desconexión. (👉 p. 78)



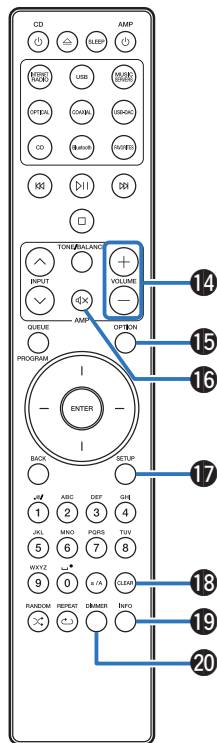

14 Botones VOLUME (+/-)

Ajustan el volumen de la salida de señal de audio desde los terminales de salida de audio analógico (VARIABLE) de esta unidad. Esta función se habilita cuando el modo de control de volumen del mando a distancia es el modo de control del reproductor de SACD en red. (👉 p. 102)

15 Botón OPTION

- Muestra el menú de opciones en la pantalla.



- No se muestra un menú de opciones para algunas fuentes de entrada.
- Sirve para cambiar el rango de reproducción de un CD y DVD de datos. (👉 p. 60)

16 Botón de modo silencio (MUTE)

Silencia la salida de señal de audio desde los terminales de salida de audio analógico (VARIABLE) de esta unidad. Esta función se habilita cuando el modo de control de volumen del mando a distancia es el modo de control del reproductor de SACD en red. (👉 p. 102)

17 Botón SETUP

El menú de configuración se muestra en la pantalla. (👉 p. 84)

18 Botón CLEAR

Permite cancelar los ajustes.

19 Botón de información (INFO)

Permite cambiar la información sobre la pista que aparece en pantalla durante la reproducción.

20 Botón DIMMER

Ajusta el brillo de la pantalla de la unidad. (👉 p. 77)



Operaciones del amplificador

Se puede utilizar un amplificador Marantz.

- 1 Botones INPUT (↕)
- 2 Botón de modo silencio (⏏)
- 3 Botón de alimentación (AMP ⏻)
- 4 Botón TONE/BALANCE
- 5 Botones VOLUME (+/-)



• El mando a distancia podría no operar algunos productos.

• 2 y 5 se pueden utilizar cuando el modo de funcionamiento mediante el mando a distancia se establece en modo de funcionamiento del amplificador (ajuste predeterminado de fábrica). (p. 102)

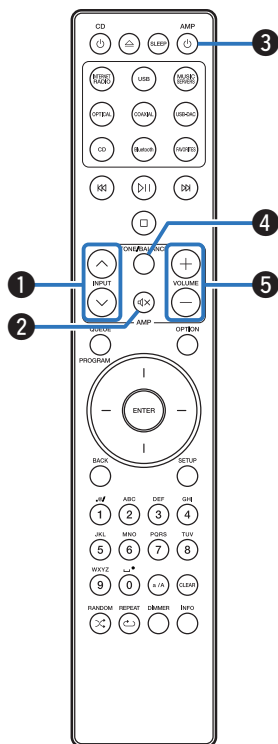

■ Contenido







Conexión de un amplificador	18
Conexión a un dispositivo con conectores de entrada de audio digital	19
Conexión a un dispositivo con conectores de salida de audio digital	20
Conexión de un PC o Mac	21
Conexión de un dispositivo de memoria USB en el puerto USB	22
Conexión en una red doméstica (LAN)	23
Conexión de un dispositivo de control externo	25
Conexión del cable de alimentación	28

NOTA

- No conecte el cable de alimentación hasta que se hayan completado todas las conexiones.
- No junte los cables de alimentación con los cables de conexión en un mismo mazo. De lo contrario, se podrían ocasionar zumbidos o ruido.

■ Cables necesarios para las conexiones

Utilice los cables necesarios en función de los dispositivos que quiera conectar.

Cable de audio (suministrado)	
Cable para conector del mando a distancia (suministrado)	
Cable óptico (se vende por separado)	
Cable digital coaxial (se vende por separado)	
Cable USB (se vende por separado)	
Cable LAN (se vende por separado)	
Cable monoaural de miniclavija (se vende por separado)	



Conexión de un amplificador

Además de los conectores de salida de audio analógico normal (FIXED), esta unidad cuenta con conectores de salida de audio analógico (VARIABLE) que le permiten ajustar el volumen de la salida de señal de audio desde esta unidad. Conecte el amplificador de potencia a los conectores de salida de audio analógico (VARIABLE) y pulse los botones VOLUME + — en el mando a distancia para ajustar el volumen de la salida de señal de audio desde esta unidad.

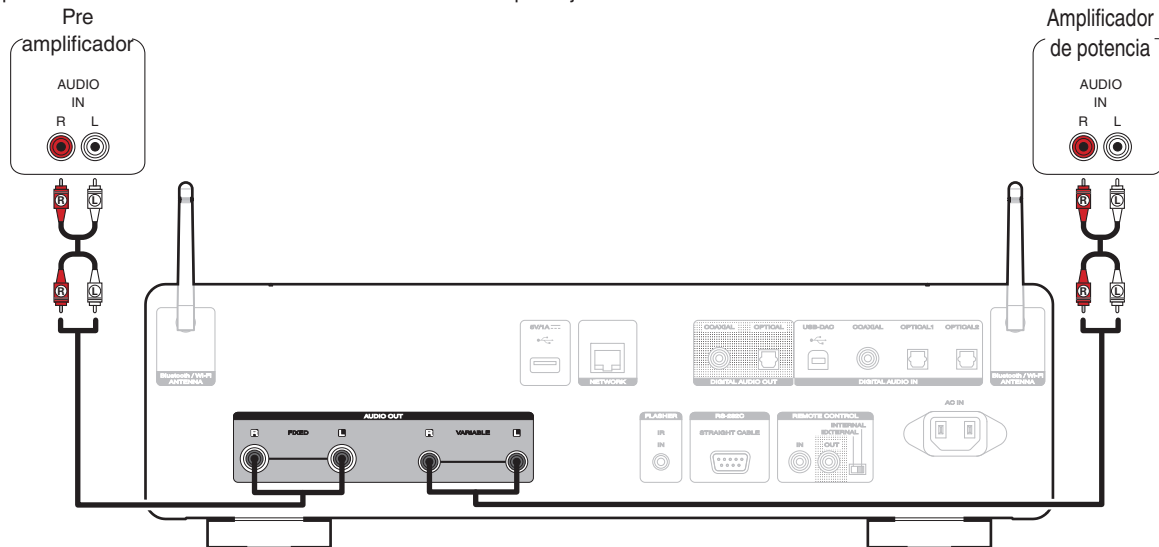

NOTA

- Para ajustar el volumen de la salida de señal de audio desde los conectores de salida de audio analógico (VARIABLE) de esta unidad utilizando el mando a distancia, establezca el modo de funcionamiento mediante el mando a distancia de los botones de volumen en modo de funcionamiento del reproductor de SACD en red. (☞ p. 102)
- No se emite una señal de audio desde los conectores de salida de audio analógico (VARIABLE) cuando "Salida Variable" está establecido en "Desactivado" en el menú. (☞ p. 87)
- No conecte un amplificador de potencia a los conectores de salida de audio analógico (FIXED). Conectar un amplificador de potencia podría dañar los altavoces.



Conexión a un dispositivo con conectores de entrada de audio digital

Puede disfrutar de la reproducción de audio digital si conecta un receptor AV o un convertidor D/A que disponga de un conector de audio digital a esta unidad.

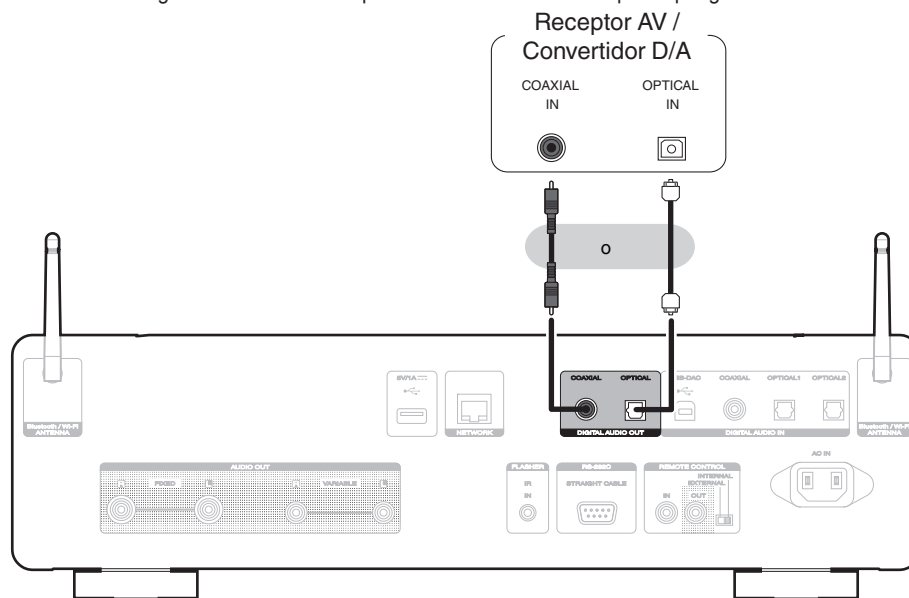

NOTA

- La salida de audio digital se detiene durante la reproducción de las señales DSD y de las señales PCM lineales con una frecuencia de muestreo de 352,8/384 kHz utilizando el USB-DAC de esta unidad.
- La salida de audio digital se detiene durante la reproducción de los archivos DSD a través de USB y redes.
- La salida de audio digital se detiene durante la reproducción de la capa HD de los Super Audio CD y de los archivos DSD.
- La salida de audio digital puede activarse o desactivarse utilizando "Salida digital" en el menú. (☞ p. 88)



Conexión a un dispositivo con conectores de salida de audio digital

Utilice esta conexión para introducir señales de audio digital a esta unidad, y convertir las señales para la reproducción utilizando el convertidor D/A de esta unidad. (👉 p. 61)

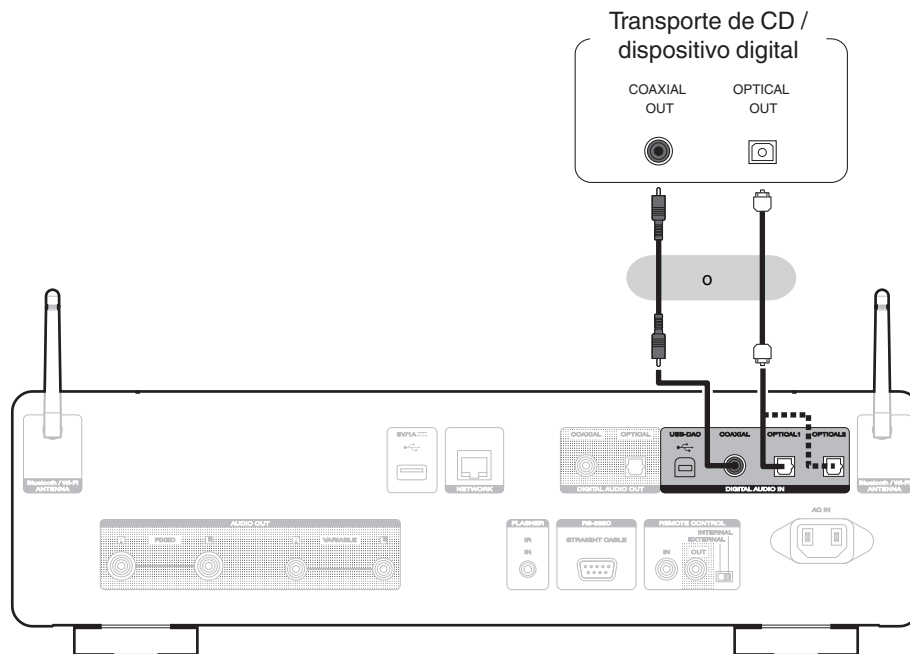

■ Especificaciones de los formatos de audio compatibles

Consulte "Convertidor D/A" (👉 p. 134).



Conexión de un PC o Mac

Al conectar un ordenador al puerto USB-DAC del panel trasero de esta unidad mediante un cable de conexión USB disponible comercialmente, esta unidad se puede utilizar como convertidor D/A. (☞ p. 61)

NOTA

- Antes de conectar vía USB esta unidad y su ordenador, instale el software del controlador en su ordenador. (☞ p. 62)
- Descargue el software de controlador de la página del reproductor SACD 30n en el sitio web de Marantz.
- Utilice un cable de 10 ft (3 m) o menos para la conexión con el ordenador.

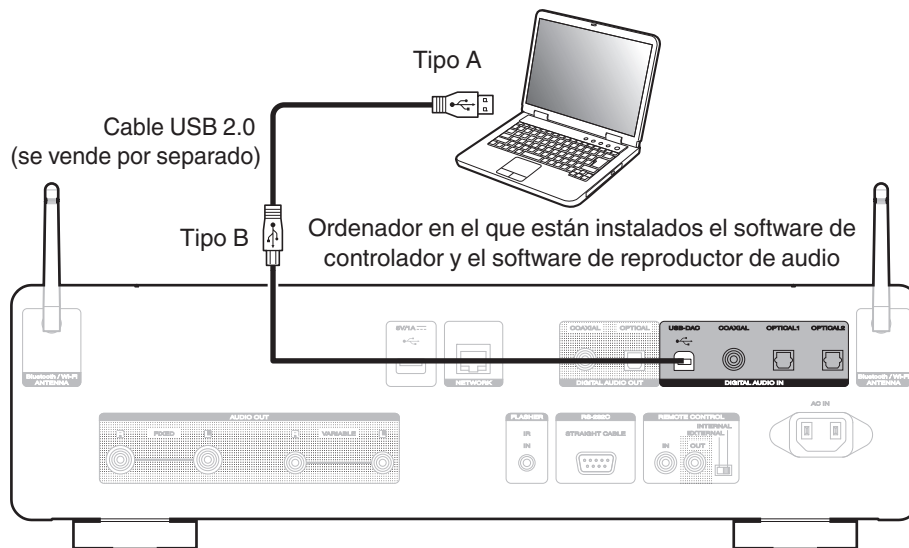

Conexión de un dispositivo de memoria USB en el puerto USB

Consulte las instrucciones de funcionamiento en “Reproducción desde un dispositivo de memoria USB” . (🔍 p. 37)

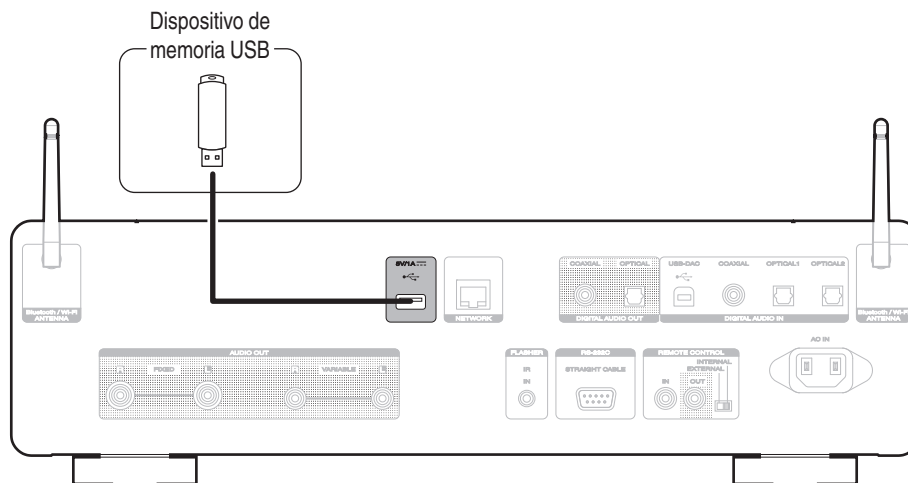

- Marantz no garantiza el funcionamiento de todos los dispositivos de memoria USB ni que éstos reciban energía. Cuando use una unidad de disco duro (HDD) USB portátil que venía con un adaptador de CA, use ese adaptador de CA suministrado con el dispositivo.

NOTA

- Los dispositivos de memoria USB no funcionan si se los conecta a través de un concentrador USB.
- No se puede usar la unidad conectando el puerto USB del panel trasero a un ordenador mediante un cable USB. Se puede conectar a un ordenador mediante el puerto USB-DAC (tipo B) de entrada digital del panel trasero.
- No use un cable de extensión al conectar un dispositivo de memoria USB. Esto podría ocasionar radio interferencia con otros dispositivos.



Conexión en una red doméstica (LAN)

Esta unidad puede conectarse a una red utilizando una LAN con cable o una LAN inalámbrica.

Puede conectar esta unidad a su red doméstica (LAN) para llevar a cabo varios tipos de reproducciones y operaciones tal como se indica a continuación.

- Reproducción de audio de red como radio Internet y desde los servidores de medios
- Reproducción de servicios de música de streaming
- Uso de la función Apple AirPlay
- Operaciones de esta unidad a través de la red
- Funcionamiento con el sistema de sonido multisala inalámbrico HEOS
- Actualización de firmware

Para la conexión a Internet, póngase en contacto con un ISP (proveedor de servicios de Internet) o con una tienda de equipos de informática.

LAN con cable

Para realizar conexiones a través de una LAN con cable, utilice un cable LAN para conectar el router a esta unidad como se muestra en la figura debajo.

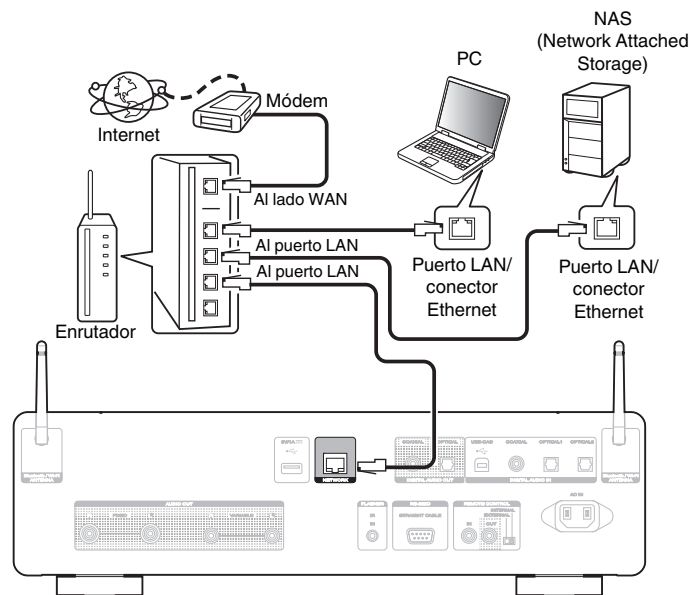

LAN inalámbrica

Al conectarse a la red mediante una LAN inalámbrica, conecte las antenas externas para conexión Bluetooth/inalámbrica en el panel trasero y colóquelas verticalmente.

Consulte “Config. Wi-Fi” para saber cómo conectar a un router LAN inalámbrico. (☞ p. 96)

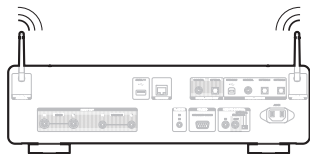
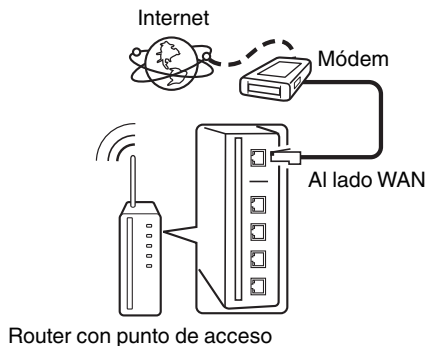

- Al utilizar esta unidad, se recomienda emplear un enrutador equipado con las funciones siguientes:
 - Servidor DHCP incorporado
Esta función asigna automáticamente las direcciones IP de la LAN.
 - Conmutador 100BASE-TX incorporado
Al conectar varios dispositivos, le recomendamos utilizar un concentrador de conmutación con una velocidad de 100 Mbps o superior.
- Se recomienda usar el cable LAN apantallado normal. Si opta por un cable plano o sin apantallar, es posible que otros dispositivos recojan ruidos.
- Al utilizar esta unidad conectada a una red que no tiene función DHCP, configure la dirección IP, etc., en “Red”. (☞ p. 94)

NOTA

- Los tipos de enrutadores que se puede utilizar varían según el ISP. Para más detalles, póngase en contacto con su ISP o consulte en una tienda de informática.
- Esta unidad no es compatible con PPPoE. Es necesario un router compatible con PPPoE si su línea contratada no está ajustada utilizando PPPoE.
- No conecte un conector NETWORK directamente al puerto LAN/conector Ethernet en el ordenador.
- Varios servicios en línea podrían ser interrumpidos sin previo aviso.
- No transporte esta unidad agarrándola por la antena.



Conexión de un dispositivo de control externo

Conector FLASHER IN

Esta unidad puede controlarse mediante la conexión de una caja de control u otro dispositivo de control a esta unidad.

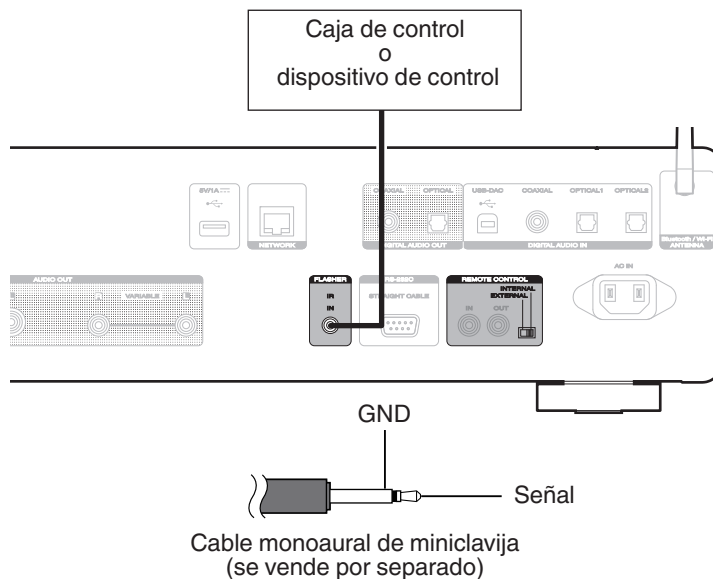

- Para utilizar el conector FLASHER IN, coloque el interruptor EXTERNAL/INTERNAL en la posición "INTERNAL".



Conectores REMOTE CONTROL

Las funciones siguientes pueden usarse cuando esta unidad está conectada a un amplificador Marantz.

- Controlar el amplificador a través de esta unidad utilizando la aplicación HEOS.
- Sincronizar las operaciones de alimentación de esta unidad y del amplificador
 - Cuando esta unidad se enciende, el amplificador se enciende y la fuente de entrada del amplificador cambia a "CD".
 - Cuando esta unidad cambia a modo de espera, el amplificador también cambia a modo de espera.
- Transmitir a esta unidad las señales del mando a distancia recibidas por el amplificador y controlar esta unidad

A continuación, configure "Conexión" y "Configuración".



- Es posible que algunas operaciones no puedan realizarse en algunos amplificadores Marantz.

■ Conexión

Utilice el cable para conector del mando a distancia suministrado para conectar el conector REMOTE CONTROL IN de esta unidad en el conector REMOTE CONTROL OUT del amplificador.

■ Configuración

Coloque el interruptor EXTERNAL/INTERNAL de la unidad en la posición "EXTERNAL".

- Esta configuración deshabilita la recepción del sensor de mando a distancia de esta unidad.
- Para controlar la unidad, dirija el mando a distancia hacia el sensor de mando a distancia del amplificador.



- Para utilizar esta unidad directamente sin conectar un amplificador, coloque el interruptor en la posición "INTERNAL".



Esta unidad

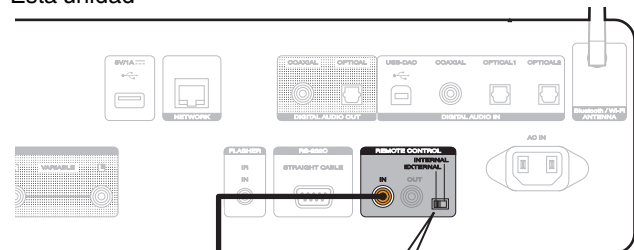

Cable para conector del mando a distancia (suministrado)

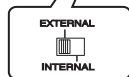

Colocar en la posición "EXTERNAL".

Amplificador

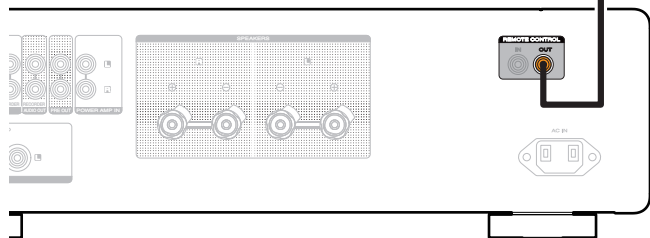

Conexión del cable de alimentación

Después de completar todas las conexiones, introduzca el enchufe en la alimentación de la toma de corriente.

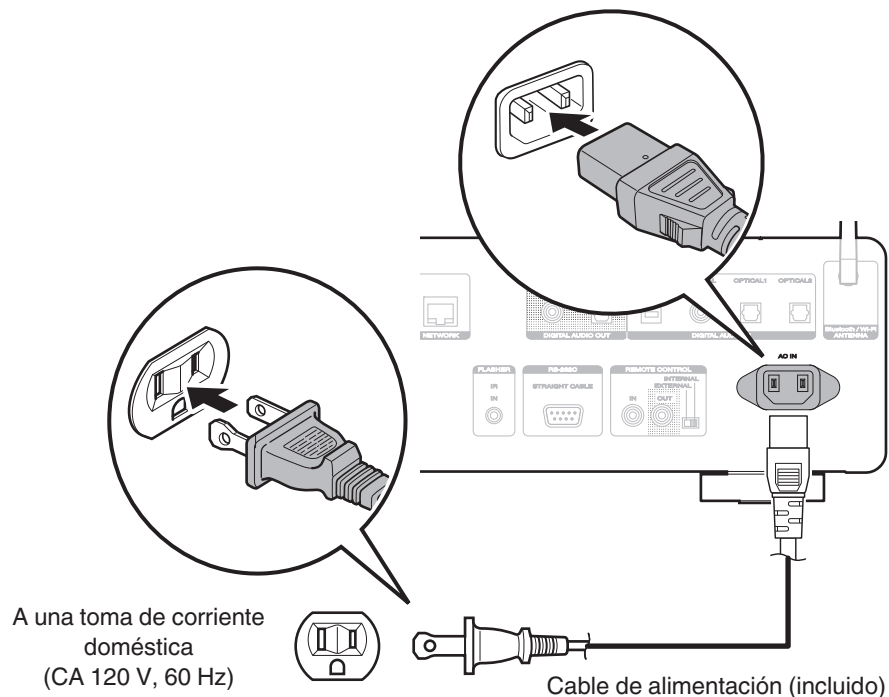

■ Contenido

Funcionamiento básico

Encendido	30
Cambio de la unidad al modo de espera	30
Selección de la fuente de entrada	31

Reproducción de servicio/audio de la red

Recepción de radio Internet	32
Reproducción de archivos almacenados en un PC y el NAS	34
Obtención de la HEOS App	44
Función de AirPlay	72
Función de conexión con Spotify	75

Reproducción de un dispositivo

Reproducción desde un dispositivo de memoria USB	37
Audición de música desde un dispositivo Bluetooth	40
Reproducción de CD/Super Audio CD	53
Reproducción de CD de datos y DVD de datos	58
Uso de la unidad como convertidor D/A	61

Funciones útiles

Adición de contenido a Favoritos HEOS	76
Reproducción de Favoritos HEOS	77
Supresión de contenido de Favoritos HEOS	77
Cambio de la luminosidad de la pantalla	77
Uso del temporizador de desconexión	78



Funcionamiento básico

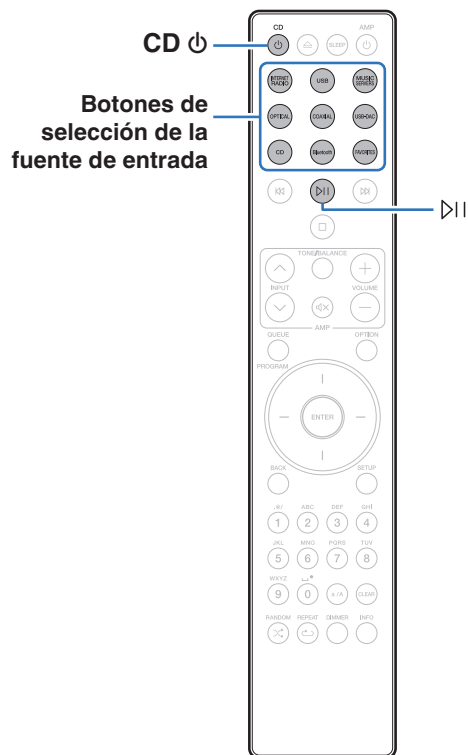

Encendido

1 Pulse CD para encender la unidad.



- También puede pulsar en la unidad principal para encender la unidad desde el modo de espera.
- También puede pulsar para encender la unidad desde el modo de espera.

Cambio de la unidad al modo de espera

1 Pulse CD .

La unidad cambia al modo de espera.



- También puede poner la alimentación en espera pulsando en la unidad principal.

NOTA

- Se sigue suministrando energía a parte de los circuitos aunque la unidad esté en modo de espera. Cuando abandone la casa durante largos periodos de tiempo o se vaya de vacaciones, desconecte el cable de alimentación de la toma de corriente.



Selección de la fuente de entrada

1 Pulse el botón de selección de la fuente de entrada que desee reproducir.

En la pantalla aparece la fuente de entrada seleccionada.



- También puede seleccionar la fuente de entrada si gira el selector INPUT en la unidad principal.



Recepción de radio Internet

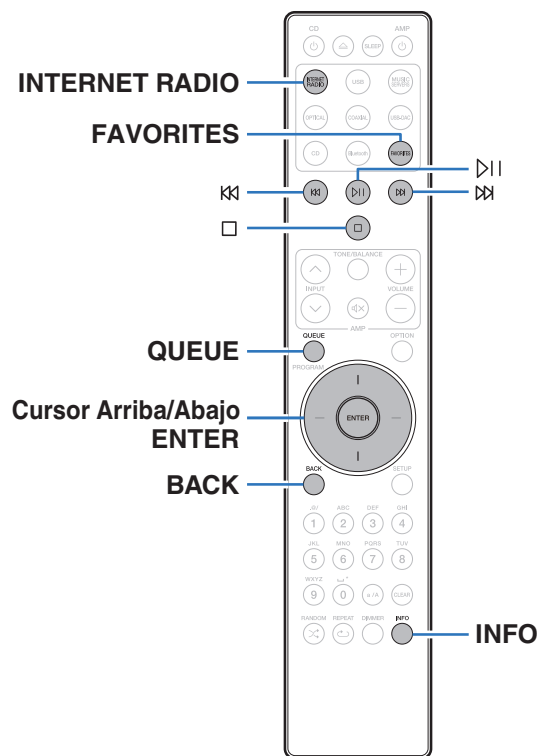

- El término radio Internet hace referencia a emisiones distribuidas a través de Internet. Se puede recibir emisoras de radio Internet de todo el mundo.
- La lista de emisoras de Radio por Internet en esta unidad viene del servicio de base de datos proporcionado por TuneIn Radio.
- Los tipos y especificaciones de formato de audio admitidos por esta unidad para la reproducción son los siguientes. Consulte “Reproducción de radio por Internet” (👉 p. 136) para más detalles.

- **WMA**
- **MP3**
- **MPEG-4 AAC**



Recepción de radio Internet

- 1 Pulse **INTERNET RADIO**.
- 2 Seleccione la emisora que desee reproducir.

Botones de funcionamiento	Función
▷ *	Reproducción / Pausa
□	Parada
⏮ ⏭ *	Anterior / Siguiente
Cursor Arriba/Abajo	Seleccione el elemento
ENTER	Introducir el elemento seleccionado / Reproducción
BACK	Subir un nivel en la jerarquía
FAVORITES	Se muestra la lista de favoritos de HEOS. ( p. 77)
INFO	Cambia el nombre de la emisora de radio y el formato de archivo
QUEUE	Permite mostrar la cola

* Activado al reproducir Podcasts.



- Los caracteres que no se pueden mostrar se sustituyen por "." (punto).

NOTA

- El servicio de base de datos de emisoras de radio puede suspenderse o no estar disponible sin previo aviso.



Reproducción de archivos almacenados en un PC y el NAS

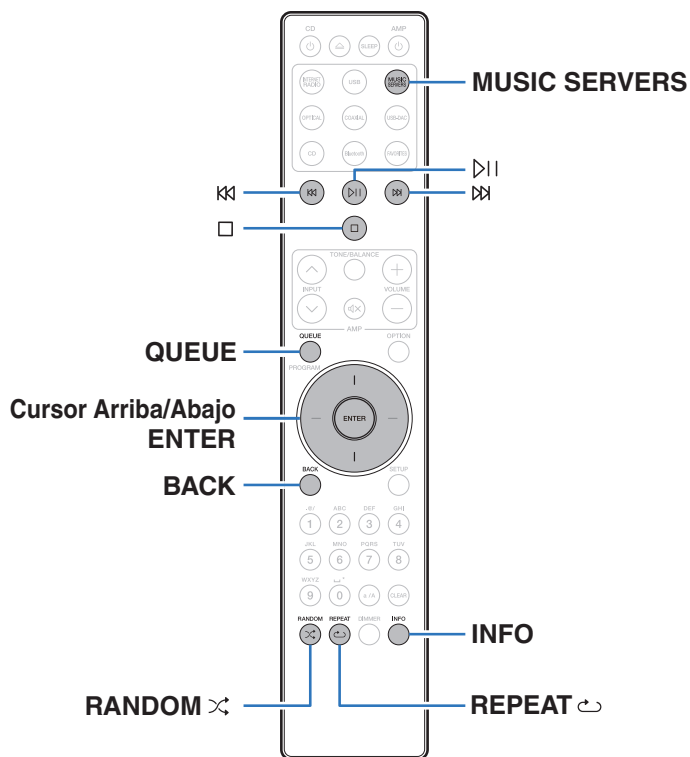

- Esta unidad puede reproducir archivos y listas de reproducción de música (m3u, wpl) desde servidores que admitan DLNA, incluidos PC y dispositivos de almacenamiento conectado a la red (NAS) en su red.
- Los tipos y especificaciones de formato de audio admitidos por esta unidad para la reproducción son los siguientes. Consulte “Reproducción de archivos almacenados en un PC y el NAS” (p. 135) para más detalles.

- WMA
- MP3
- WAV
- MPEG-4 AAC
- FLAC
- Apple Lossless
- DSD



Reproducción de archivos almacenados en un PC y el NAS

Utilice este procedimiento para reproducir archivos o listas de reproducción de música almacenados en servidores de archivos DLNA en su red local.

- 1** Pulse **MUSIC SERVERS** para cambiar la fuente de entrada a “Music Servers”.
- 2** Seleccione el nombre de su **PC** o **servidor NAS** (**Network Attached Storage**) conectado en red.

3 Explore la música de su PC/NAS y seleccione algún contenido que desee reproducir.



- Cuando seleccione un contenido que desee reproducir, se le preguntará cómo desea poner en cola su música.

Reproducir ahora:	Inserta el elemento en la cola después de la pista que se está reproduciendo y reproduce el elemento seleccionado de forma inmediata.
Reproducir & Reemplazar la cola:	Elimina la cola y reproduce el elemento seleccionado de forma inmediata.
Reproducir siguiente:	Inserta el elemento en la cola después de la canción actual y lo reproduce cuando esta finaliza.
Agregar al final de la cola:	Agrega el elemento al final de la cola.



4 Utilice los botones del cursor Arriba/Abajo para seleccionar “Reproducir ahora” o “Reproducir & Reemplazar la cola” y, a continuación, pulse ENTER.

Comienza la reproducción.

Botones de funcionamiento	Función
▶	Reproducción / Pausa
□	Parada
⏮ ⏭	Anterior / Siguiente
Cursor Arriba/Abajo	Seleccione el elemento
ENTER	Introduzca el elemento seleccionado
BACK	Subir un nivel en la jerarquía
REPEAT ↻	Repetición de la reproducción <ul style="list-style-type: none"> • Cambio entre la repetición de una pista y la repetición de todas las pistas
RANDOM ⌘	Reproducción aleatoria
INFO	Cambia el nombre del álbum y el formato de archivo
QUEUE	Permite mostrar la cola

NOTA

- Al reproducir archivos de música con su PC o NAS conectado a través de una LAN inalámbrica, se puede interrumpir el sonido en función de su entorno LAN inalámbrico. En este caso, conecte utilizando un LAN con cable.
- El orden en el que se muestran las pistas/archivos depende de las especificaciones del servidor. Si debido a las especificaciones del servidor, las pistas/archivos no aparecen en orden alfabético, es posible que la búsqueda por la primera letra no funcione correctamente.



Reproducción desde un dispositivo de memoria USB

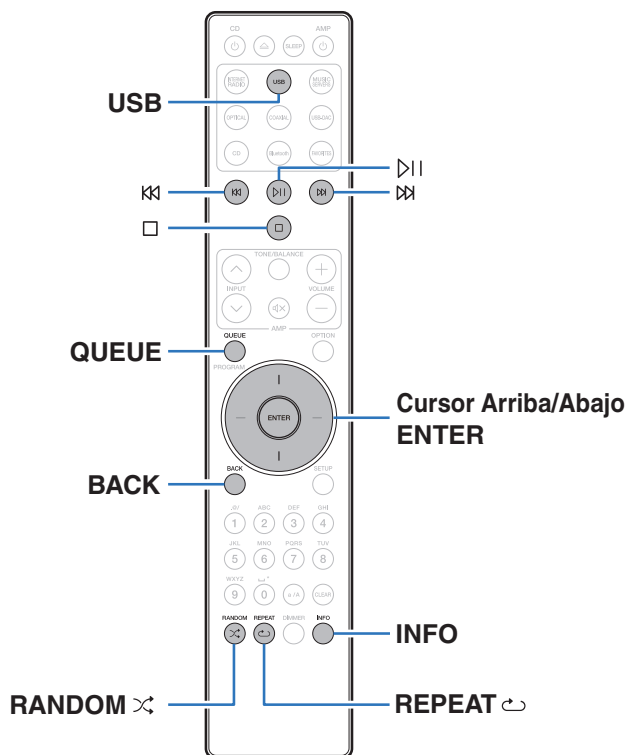

- Reproducción de archivos de música almacenados en un dispositivo de memoria USB.
- Sólo es posible utilizar dispositivos de memoria USB que cumplen con las normas de clase de almacenamiento masivo en la unidad.
- Esta unidad es compatible con dispositivos de memoria USB en formato "FAT32" o "NTFS".
- Los tipos y especificaciones de formato de audio admitidos por esta unidad para la reproducción son los siguientes. Consulte "Reproducción desde un dispositivo de memoria USB" (📖 p. 130) para más detalles.

- WMA
- MP3
- WAV
- MPEG-4 AAC
- FLAC
- Apple Lossless
- DSD



Reproducción de archivos almacenados en dispositivos de memoria USB

- 1** Introduzca un dispositivo de memoria USB en el puerto USB del panel trasero.
- 2** Pulse USB para cambiar la fuente de entrada a “USB Music”.
- 3** Seleccione el nombre de esta unidad.

- 4** Explore la música de su dispositivo de memoria USB y seleccione algún contenido que desee reproducir.



- Cuando seleccione un contenido que desee reproducir, se le preguntará cómo desea poner en cola su música.

Reproducir ahora:	Inserta el elemento en la cola después de la pista que se está reproduciendo y reproduce el elemento seleccionado de forma inmediata.
Reproducir & Reemplazar la cola:	Elimina la cola y reproduce el elemento seleccionado de forma inmediata.
Reproducir siguiente:	Inserta el elemento en la cola después de la canción actual y lo reproduce cuando esta finaliza.
Agregar al final de la cola:	Agrega el elemento al final de la cola.

- 5** Utilice los botones del cursor Arriba/Abajo para seleccionar “Reproducir ahora” o “Reproducir & Reemplazar la cola” y, a continuación, pulse ENTER. Comienza la reproducción.



Botones de funcionamiento	Función
▶	Reproducción / Pausa
□	Parada
⏮ ⏭	Anterior / Siguiente
Cursor Arriba/Abajo	Seleccione el elemento
ENTER	Introducir el elemento seleccionado / Reproducción
BACK	Subir un nivel en la jerarquía
REPEAT ↺	Repetición de la reproducción <ul style="list-style-type: none"> • Cambio entre la repetición de una pista y la repetición de todas las pistas
RANDOM ✂	Reproducción aleatoria
INFO	Cambia el nombre del álbum y el formato de archivo
QUEUE	Permite mostrar la cola

NOTA

- Marantz declina toda responsabilidad por cualquier problema que pueda surgir con los datos de un dispositivo de memoria USB cuando se utilice esta unidad con un dispositivo de memoria USB.
- Cuando se conecte un dispositivo de memoria USB a esta unidad, esta última cargará todos los archivos del dispositivo de memoria USB. La carga puede tardar unos instantes si el dispositivo de memoria USB contiene un gran número de carpetas y/o archivos.



Audición de música desde un dispositivo Bluetooth

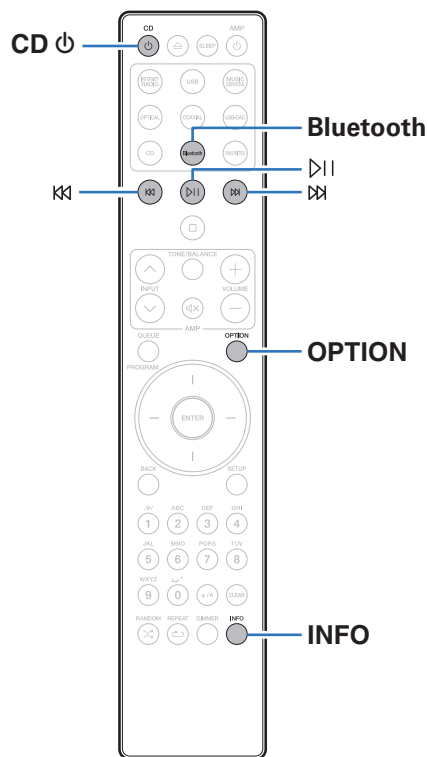

Los archivos de música guardados en dispositivos Bluetooth tales como smartphones, reproductores de música digitales, etc. pueden disfrutarse en esta unidad emparejando y conectando esta unidad con el dispositivo Bluetooth.

La comunicación es posible hasta un rango de unos 98,4 ft/30 m.

NOTA

- Para reproducir música desde un dispositivo Bluetooth, el dispositivo Bluetooth tiene que ser compatible con el perfil A2DP.



Audición de música desde un dispositivo Bluetooth

Para disfrutar música desde un dispositivo Bluetooth en esta unidad, el dispositivo Bluetooth debe estar emparejado primero con esta unidad.

Una vez que el dispositivo Bluetooth ha sido emparejado, no necesita ser emparejado otra vez.

1 Prepare la reproducción.

- ① Conecte las antenas exteriores suministradas para Bluetooth/LAN inalámbrica a los conectores de antena Bluetooth/LAN inalámbrica en el panel trasero. (👉 p. 11)
- ② Pulse CD  para encender la unidad.

2 Pulse Bluetooth.

Al utilizarla por primera vez, la unidad entrará en el modo de emparejamiento automáticamente y "Modo de emparejam. Bluetooth" aparecerá en la pantalla de la unidad.

3 Active la configuración Bluetooth en su dispositivo móvil.



4 Seleccione esta unidad cuando su nombre aparece en la lista de dispositivos mostrados en la pantalla del dispositivo Bluetooth.

Conecte al dispositivo Bluetooth mientras se está mostrando "Modo de emparejam. Bluetooth" en la pantalla de la unidad.

Realice la conexión con el dispositivo Bluetooth cerca de la unidad (alrededor de 3,3 ft/1 m).

5 Reproduzca la música utilizando cualquier aplicación de su dispositivo Bluetooth.

- El dispositivo Bluetooth puede operarse también con el mando a distancia de esta unidad.
- La próxima vez que se pulse el botón de Bluetooth del mando a distancia, esta unidad se conectará automáticamente al último dispositivo Bluetooth al que se hubiera conectado.

Botones de funcionamiento	Función
	Reproducción / Pausa
	Anterior / Siguiente
INFO	Cambia el nombre del dispositivo Bluetooth y el nombre del álbum



Emparejamiento con otros dispositivos Bluetooth

Empareje un dispositivo Bluetooth con esta unidad.

- 1 Active la configuración Bluetooth en su dispositivo móvil.**
- 2 Mantenga pulsado el botón de Bluetooth del mando a distancia durante al menos 3 segundos.**
Esta unidad entrará en el modo de emparejamiento.
- 3 Seleccione esta unidad cuando su nombre aparece en la lista de dispositivos mostrados en la pantalla del dispositivo Bluetooth.**



- Esta unidad puede ser emparejada con un máximo de 8 dispositivos Bluetooth. Cuando se empareja un noveno dispositivo Bluetooth, se registrará en lugar del dispositivo registrado antes que los demás.
- También puede introducirse en el modo de emparejamiento al pulsar el botón OPTION cuando se visualice la pantalla de reproducción Bluetooth y seleccionando "Modo de emparejam." en el menú de opciones visualizado.

NOTA

- Para operar el dispositivo Bluetooth con el mando a distancia de esta unidad, el dispositivo Bluetooth tiene que ser compatible con el perfil AVRCP.
- No está garantizado que el mando a distancia de esta unidad funcione con todos los dispositivos Bluetooth.
- Para algunos dispositivos Bluetooth, el ajuste del volumen del dispositivo Bluetooth está vinculado al de la salida de señal de audio desde los terminales de salida de audio analógico (VARIABLE) de esta unidad.



Reconexión de un dispositivo Bluetooth a esta unidad

Una vez completado el emparejamiento, el dispositivo Bluetooth se puede conectar sin tener que realizar ninguna operación en esta unidad.

Será necesario realizar también esta operación cuando se cambie el dispositivo Bluetooth que se vaya a reproducir.

- 1 Si ya hay un dispositivo Bluetooth conectado en esos momentos, desactive el ajuste de Bluetooth de ese dispositivo para desconectarlo.**
- 2 Active el ajuste de Bluetooth del dispositivo Bluetooth que vaya a conectar.**
- 3 Seleccione esta unidad en la lista de dispositivos Bluetooth de su dispositivo Bluetooth.**
- 4 Reproduzca la música utilizando cualquier aplicación de su dispositivo Bluetooth.**



- Cuando la alimentación de esta unidad esté encendida y se active la función Bluetooth, la fuente de entrada cambiará automáticamente a "Bluetooth" si se conecta un dispositivo Bluetooth.
- Cuando el ajuste de "Control de red" de esta unidad está establecido en "Activado" y se conecta y reproduce un dispositivo Bluetooth con la unidad en el estado de modo de espera, la alimentación de la unidad se activará automáticamente. (🔧 p. 95)



Obtención de la HEOS App

Puede utilizar un gran número de servicios de streaming de música online desde la aplicación HEOS. En función de su ubicación geográfica, hay varias opciones entre las que puede elegir.

Descargue la aplicación HEOS para iOS o Android buscando “HEOS” en App Store, Google Play Store o Amazon Appstore.



- Pueden cambiarse sin previo aviso las especificaciones de la aplicación HEOS con la finalidad de mejorar.



Cuenta HEOS

Las cuentas HEOS pueden registrarse en “Cuenta HEOS” (👉 p. 101) en el menú de esta unidad o tocando la pestaña “Música” - icono “Ajustes”  en la aplicación HEOS.

■ ¿Qué es una Cuenta HEOS?

Una Cuenta HEOS es una cuenta maestra o “llavero” para gestionar todos sus servicios de música HEOS con una sola contraseña y un solo nombre de usuario.

■ ¿Por qué necesito una Cuenta HEOS?

Con la Cuenta HEOS, solo tiene que introducir una vez sus contraseñas y nombres de inicio de sesión de los servicios de música, lo que le permite utilizar de forma fácil y rápida varias aplicaciones de mando en diferentes dispositivos.

Simplemente, inicie sesión en su Cuenta HEOS en cualquier dispositivo y tendrá acceso a todos sus servicios de música asociados, al historial de reproducción y a listas de reproducción personalizadas, aunque esté en casa de un amigo escuchando música en su sistema HEOS.

■ Registro para obtener una Cuenta HEOS

Se le indicarán instrucciones sobre cómo registrarse para obtener una Cuenta HEOS la primera vez que intente acceder a un servicio de música desde el menú principal “Música” de la aplicación HEOS. Siga las instrucciones de la aplicación HEOS para completar la operación.

■ Cambio de su Cuenta HEOS

- 1 Toque la pestaña “Música”.
- 2 Seleccione el icono Ajustes  situado en la esquina superior izquierda de la pantalla.
- 3 Seleccione “Cuenta HEOS”.
- 4 Cambie su ubicación y su contraseña, suprima su cuenta o salga de ella.



Reproducción de servicios de música de streaming

Un servicio de música es una empresa de música online que ofrece acceso a amplias colecciones de música a través de suscripciones de pago o gratuitas. En función de su ubicación geográfica, hay varias opciones entre las que puede elegir.

NOTA

- La app y la marca HEOS no están afiliadas con ningún fabricante de dispositivos móviles. La disponibilidad de servicios de música puede variar según la región. En el momento de la compra es posible que no estén disponibles todos los servicios. Algunos servicios pueden añadirse o suspenderse periódicamente según las decisiones de los proveedores de servicios de música u otros.

■ Selección de una habitación/dispositivo

- 1 Toque la pestaña “Habitaciones” y seleccione “Marantz SACD30n” si hay varios dispositivos HEOS.



- Toque el icono del lápiz  situado en la parte superior derecha para cambiar al modo de edición. Puede cambiar el nombre mostrado.

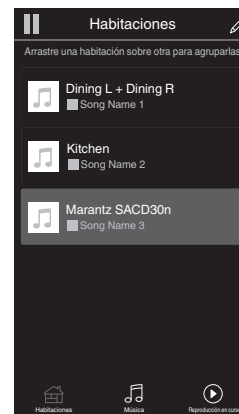

■ Selección de la pista de música o de la emisora desde las fuentes de música

1 Toque la pestaña “Música” y seleccione una fuente de música.



- Es posible que no todos los servicios de música mostrados estén disponibles en tu ubicación.

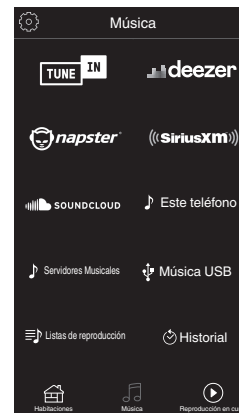

2 Explore la música que desee reproducir.

Tras seleccionar una pista de música o una emisora de radio, la aplicación cambiará automáticamente a la pantalla “Reproducción en curso”.



- Cuando seleccione una pista de música que desee reproducir, se le preguntará cómo desea poner en cola su música.

Reproducir ahora:

Inserta el elemento en la cola después de la pista que se está reproduciendo y reproduce el elemento seleccionado de forma inmediata.

Reproducir & Reemplazar la cola:

Elimina la cola y reproduce el elemento seleccionado de forma inmediata.

Reproducir siguiente:

Inserta el elemento en la cola después de la canción actual y lo reproduce cuando esta finaliza.

Agregar al final de la cola:

Agrega el elemento al final de la cola.



- Cuando seleccione una emisora de radio, se mostrarán los siguientes elementos.

Reproducir ahora:

Reproduce el elemento seleccionado de forma inmediata.

Agregar a Favoritos HEOS:

Añade contenido a los favoritos de HEOS.

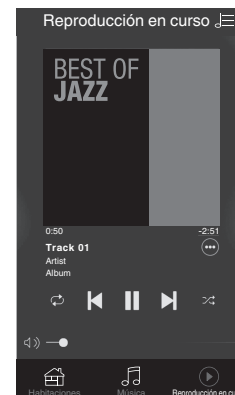

Audición de la misma música en varias habitaciones

¡El sistema HEOS es un verdadero sistema de audio multisala que sincroniza automáticamente la reproducción de audio entre varios dispositivos HEOS para que el audio que procede de diferentes habitaciones esté perfectamente sincronizado y siempre suene de forma increíble! Puede añadir fácilmente hasta 32 dispositivos HEOS a su sistema HEOS. Puede unir o agrupar hasta 16 dispositivos HEOS individuales en un grupo de dispositivos HEOS que funcionan como si fueran un único dispositivo HEOS.

■ Agrupación de habitaciones

- 1** Mantenga pulsado el dedo en la habitación en la que no se esté reproduciendo música.
- 2** Arrástrelo a la habitación en la que se esté reproduciendo música y levántelo.
- 3** Las dos habitaciones se unirán en un único grupo de dispositivos, y ambas reproducirán la misma música perfectamente sincronizadas.



■ Desagrupación de habitaciones

- 1 Mantenga pulsado el dedo en la habitación que quiera quitar del grupo.
- 2 Arrástrela fuera del grupo y levante el dedo.

NOTA

- No puede quitar la primera habitación que empezó a reproducir la música antes de la agrupación.



■ Agrupación de todas las habitaciones (modo de fiesta)

Puede agrupar fácilmente 16 habitaciones en modo de fiesta utilizando un gesto de “pellizcar” la pantalla.

- 1** Coloque dos dedos en la pantalla sobre la lista de habitaciones.
- 2** Pellizque rápidamente la pantalla con ambos dedos y levántelos.
- 3** Se unirán todas sus habitaciones y empezarán a reproducir la misma música perfectamente sincronizadas.

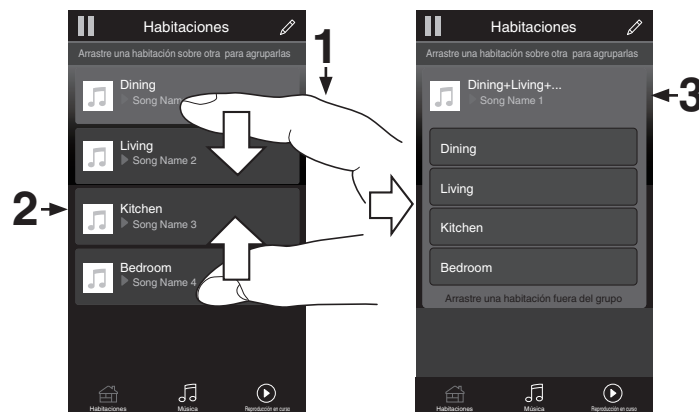

■ Desagrupación de todas las habitaciones

Puede eliminar fácilmente la agrupación de todas las habitaciones y salir del modo de fiesta mediante un gesto de “separar” los dedos.

- 1 Junte dos dedos en la pantalla sobre la lista de habitaciones.**
- 2 Separe rápidamente los dos dedos de la pantalla y levántelos.**
- 3 Se desagruparán todas sus habitaciones.**



Reproducción de CD/Super Audio CD

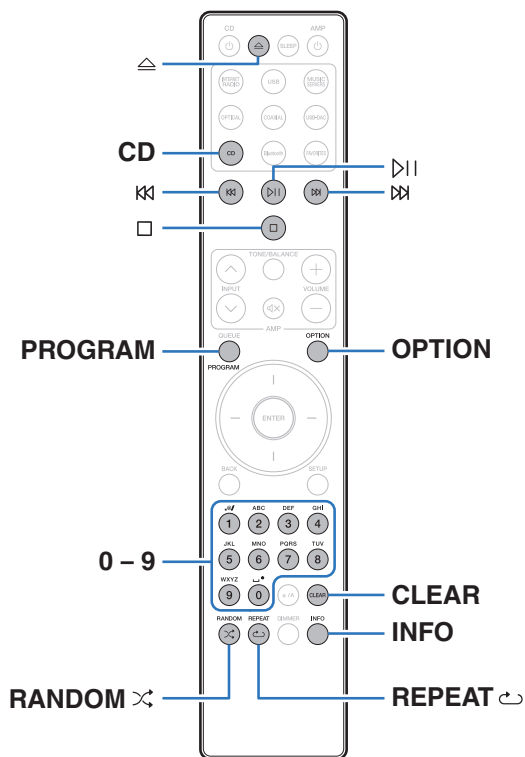

Reproducción de CD y Super Audio CD

1 Pulse **CD** para cambiar la fuente de entrada a “CD”.

2 Pulse **▲** para insertar un disco. (ver p. 132)



- También puede abrir y cerrar la bandeja de discos pulsando **▲** en la unidad.
- También puede cerrar la bandeja de discos pulsando **▶||**. Se inicia la reproducción automáticamente.

3 Al reproducir un Super Audio CD, pulse **OPTION** para definir la capa de reproducción.

STEREO	Se reproduce el área de 2 canales del Super Audio CD.
MULTI:	Se reproduce el área multicanal del Super Audio CD. La salida analógica de esta unidad transmite una señal reducida a 2 canales.
CD:	Se reproduce la capa CD del Super Audio CD.



- Si esta operación no se realiza, la lectura comienza automáticamente según el ajuste de la capa de reproducción de máxima prioridad. (ver p. 56)



4 Pulse **▶**.

El indicador **▶** se ilumina en pantalla. Comienza la reproducción.

NOTA

- No coloque objetos extraños en la bandeja de discos. Si lo hace, podría dañar la unidad.
- No empuje la bandeja de discos con la mano para cerrarla si la unidad está apagada. Si lo hace, podría dañar la unidad.

Botones de manejo	Función
▶	Reproducción/Pausa
□	Parada
⏮	Salto a la pista anterior / Salto a la siguiente pista
⏭	(Mantener pulsado) Retroceso rápido/ Avance rápido
0 - 9	Selección de la pista
RANDOM ⌘	Reproducción aleatoria
REPEAT ↺	Repetición de la reproducción <ul style="list-style-type: none"> • Cambio entre la repetición de todas las pistas y la repetición de una pista.
INFO	Cambio de la visualización del tiempo <ul style="list-style-type: none"> • Cambio entre el tiempo transcurrido de la pista actual, el tiempo restante de la pista actual y el tiempo restante de todas las pistas. • El tiempo que se muestra en esta unidad puede ser distinto al tiempo real, puesto que se calcula truncándolo al 1 segundo más próximo. • La información de texto grabada en el Super Audio CD aparece en la pantalla.
OPTION	Cambia la capa de reproducción del Super Audio CD



■ Cambio de pantalla

Pulse INFO.

Se muestra la información de tiempo y texto almacenada en el soporte.

- La información de texto solo se muestra para Super Audio CD.
- Los caracteres que se pueden visualizar son los siguientes:

ABCDEFGHIJKLMNOPQRSTUVWXYZ

abcdefghijklmnopqrstuvwxyz

0123456789

!"#\$%&:;<>?@\[_`|{|}~^'()*+,-./=(espacio)

■ Discos que pueden reproducirse

- Consulte "Reproducción de discos" (📖 p. 126).

■ Reproducción de una pista específica (búsqueda directa)

1 Utilice 0 – 9 para seleccionar las pistas.

[Ejemplo]

Pista 4: Pulse el número 4 para seleccionar la pista 4.

Pista 12: Pulse los números 1 y 2 consecutivamente para seleccionar la pista 12.

- El número que introduzca se aplica aproximadamente un segundo y medio después de pulsar los botones numéricos. Para introducir un número de dos dígitos, asegúrese de pulsar los dos botones numéricos, uno inmediatamente después del otro.



Ajuste de la capa de reproducción de máxima prioridad para Super Audio CD

Se puede ajustar la capa que se reproducirá con máxima prioridad cuando se cargue el disco.

1 Pulse CD para cambiar la fuente de entrada a “CD”.

2 Compruebe que no hay ningún disco cargado.

- Si se cambia la capa cuando hay un disco cargado, la capa de reproducción cambia para ese disco, pero el ajuste de la capa de reproducción de máxima prioridad no se cambia.

3 Pulse OPTION y cambie a la capa que desee definir.

STEREO (Predeterminado):	Se reproduce el área de 2 canales del Super Audio CD.
MULTI:	Se reproduce el área multicanal del Super Audio CD. La salida analógica de esta unidad transmite una señal reducida a 2 canales.
CD:	Se reproduce la capa CD del Super Audio CD.



- Cuando se carga un disco después de haber configurado el ajuste, se muestra el contenido grabado en la capa definida.
- Si se carga un disco que no contiene la capa definida como de máxima prioridad para la reproducción, se muestran automáticamente los contenidos grabados en otra capa.
- Este ajuste se almacena en la memoria y no se borra aunque se abra o se cierre la bandeja de discos, o se apague la unidad. Para cambiar este ajuste, repita el procedimiento que figura más arriba.
- La capa de reproducción de máxima prioridad no puede definirse cuando hay un disco insertado o cuando se muestra “Open” en la pantalla.
- Si el área y la capa no se han definido para un disco, el orden de prioridad de reproducción es el siguiente:
 - ① STEREO
 - ② MULTI
 - ③ CD



Reproducción de las pistas en un orden específico (reproducción de programa)

Se pueden programar hasta 20 pistas.

1 En modo de parada, pulse PROGRAM.

“Programa” aparece en la pantalla.

2 Utilice 0 – 9 para seleccionar las pistas.

[Ejemplo]

Pista 4: Pulse el número 4 para seleccionar la pista 4.

Pista 12: Pulse los números 1 y 2 consecutivamente para seleccionar la pista 12.

- El número que introduzca se aplica aproximadamente un segundo y medio después de pulsar los botones numéricos. Para introducir un número de dos dígitos, asegúrese de pulsar los dos botones numéricos, uno inmediatamente después del otro.

3 Pulse ▶||.

La reproducción comienza en el orden programado.



- El programa se borra cuando la bandeja de discos se abre o cuando la unidad se apaga.
- Si se pulsa REPEAT ⇄ durante la reproducción de programa, se repite la reproducción de las pistas en el orden programado.

■ Comprobación del orden de las pistas programadas

En modo de parada, pulse ⏸.

Las pistas se muestran en el orden programado en la pantalla cada vez que se pulsa ⏸.

■ Elimina las pistas programadas

En modo de parada, pulse CLEAR.

Cada vez que se pulsa el botón, se borra la última pista programada.



- También puede seleccionar una pista para eliminarla pulsando ⏸.

■ Eliminación de todas las pistas programadas

En modo de parada, pulse PROGRAM.



Reproducción de CD de datos y DVD de datos

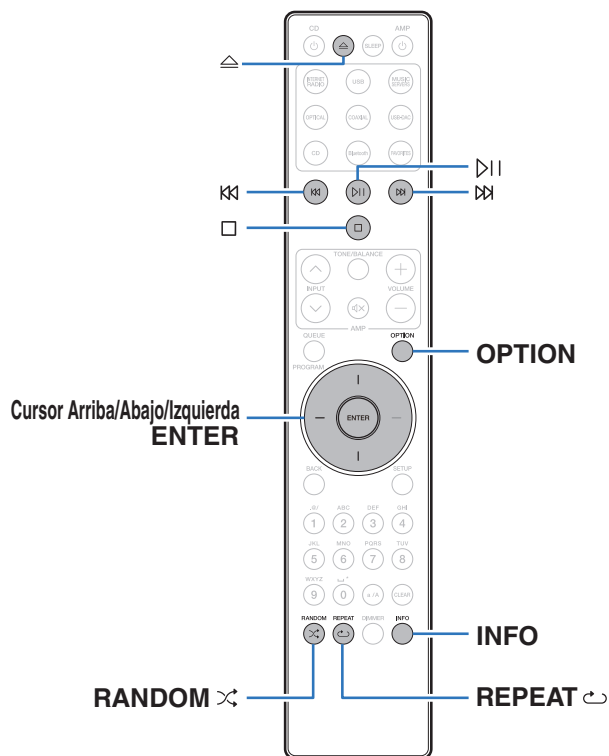

- En esta sección se explica cómo reproducir archivos de música que se han grabado en un disco CD-R/-RW o DVD-R/-RW/+R/+RW.
- Hay muchos sitios de distribución de música en internet que permiten la descarga de archivos de música en formato MP3 o WMA (Windows Media® Audio). Los archivos de música descargados de estos sitios se pueden guardar en discos CD-R/-RW o DVD-R/-RW/+R/+RW, y se pueden reproducir en esta unidad.
- Los tipos de formatos de audio y las especificaciones compatibles con esta unidad para las reproducciones son las siguientes. Consulte “Archivos reproducibles” (p. 127) para más detalles.
 - **MP3**
 - **WMA**
 - **AAC**
 - **WAV**
 - **FLAC**
 - **Apple Lossless**
 - **AIFF**
 - **DSD**

NOTA







- No se pueden reproducir archivos protegidos por derechos de autor.
- Tenga en cuenta que, según el software utilizado para la grabación y otras condiciones, es posible que algunos archivos no se reproduzcan o no se muestren correctamente.

“Windows Media” y “Windows” son marcas comerciales o marcas comerciales registradas de Microsoft Corporation en Estados Unidos y en otros países.



Reproducción de archivos

- 1** Pulse **CD** para cambiar la fuente de entrada a “CD”.
- 2** Cargue en la bandeja de discos un disco CD-R/-RW o DVD-R/-RW/+R/+RW que contenga archivos de música. (🔑 p. 132)
 - Pulse \triangle para abrir/cerrar la bandeja de discos.
- 3** Utilice los botones del cursor Arriba/Abajo/Izquierda para seleccionar la carpeta que desea reproducir y, a continuación, pulse **ENTER**.
- 4** Utilice los botones del cursor Arriba/Abajo para seleccionar el archivo que desea reproducir y, a continuación, pulse **ENTER**.
Comienza la reproducción.

Botones de manejo	Función
	Reproducción/Pausa
	Parada
	Salto a la pista anterior / Salto a la siguiente pista
	(Mantener pulsado) Retroceso rápido/ Avance rápido
Cursor Izquierda	Subir un nivel en el árbol de carpetas
Cursor Arriba/Abajo	Seleccione el elemento
ENTER	Introducir el elemento seleccionado / Reproducción
RANDOM 	Reproducción aleatoria
REPEAT 	Repetición de la reproducción <ul style="list-style-type: none"> • Cambio entre la repetición de todas las pistas y la repetición de una pista.
INFO	Cambia la pantalla entre el nombre del álbum y el formato de archivo
OPTION	Seleccione el rango de reproducción



- Para comenzar la reproducción de otro archivo durante la reproducción de un CD-R/-RW o DVD-R/-RW/+R/+RW, pulse primero el botón del cursor Izquierda para visualizar el árbol de archivos. A continuación, utilice los botones del cursor Arriba/Abajo para seleccionar el archivo que desea reproducir y pulse **ENTER**.



■ Cambiar la pantalla

Pulse INFO durante la reproducción.

- Cambie la pantalla entre el nombre del álbum y el formato de archivo.
- Si un archivo no admite información textual o no ha se grabado información sobre la pista, se mostrará el nombre del archivo.
- Los caracteres que se pueden visualizar son los siguientes:

ABCDEFGHIJKLMNOPQRSTUVWXYZ

abcdefghijklmnopqrstuvwxyz

0123456789

!"#\$%&:;<>@[]_`!{|}~^')*+,-./= espacio

- Los números de carpeta y archivo se aplican automáticamente cuando se carga el disco.

■ Archivos que pueden reproducirse

- Consulte “Archivos reproducibles” (📖 p. 127).

■ Cambiar el rango de reproducción

En modo de parada, pulse OPTION.

- Se puede establecer el rango de reproducción de una pista.

Modo carpeta:

Se reproducen todos los archivos de la carpeta seleccionada. En este momento,  aparece en la pantalla.

Modo todo:

Se reproducen todos los archivos del disco seleccionado.



- La jerarquía de carpetas no se mostrará si se ha establecido el “Modo todo” como el rango de reproducción.



Uso de la unidad como convertidor D/A

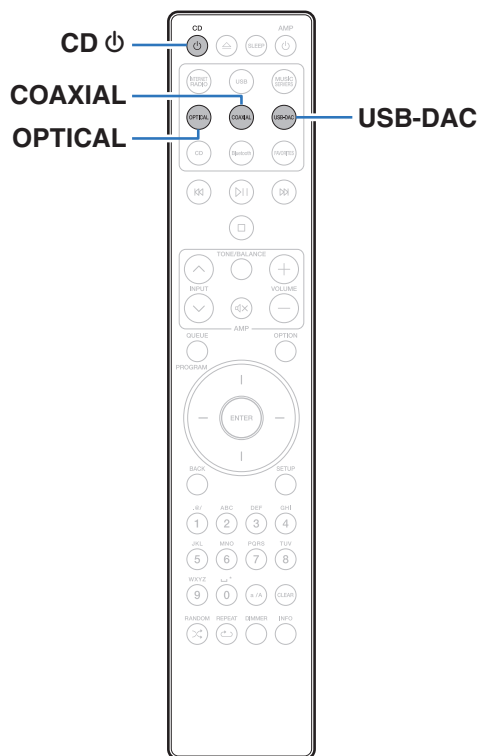

La entrada de señales de audio digital en esta unidad procedentes de un dispositivo externo o un ordenador pueden convertirse y transmitirse como señales analógicas utilizando esta unidad convertidor D/A. (Función de convertidor D/A)

- DSD es una marca comercial registrada.
- Microsoft, Windows 8.1 y Windows 10 son marcas comerciales o marcas comerciales registradas de Microsoft Corporation en EE. UU. u otros países.
- ASIO es una marca comercial de Steinberg Media Technologies GmbH.
- Apple, Macintosh y MacOS son marcas comerciales de Apple Inc., registradas en EE. UU. y en otros países.



Conexión y reproducción desde un ordenador (USB-DAC)

Puede disfrutar de una reproducción de audio de alta calidad desde el conversor D/A integrado en esta unidad mediante el ingreso de archivos de música en esta unidad desde un ordenador a través de una conexión USB.

- Antes de conectar vía USB esta unidad y su ordenador, instale el software del controlador en su ordenador.
- No es necesario instalar controladores para macOS.
- También puede utilizar cualquier software de reproductor —disponible en comercios o a través de descargas gratuitas— que desee para reproducir archivos en el ordenador.

■ Ordenador (requisitos del sistema)

Sistema operativo

- Windows 8.1 o Windows 10
- macOS 10.13, 10.14 o 10.15

USB

- USB 2.0: USB de alta velocidad/USB de clase de audio versión 2.0



- El funcionamiento de esta unidad se ha comprobado mediante los requisitos del sistema recomendados por nosotros, pero esto no garantiza el funcionamiento de todos los sistemas.

Windows
OS

Instalación del controlador dedicado (🔗 p. 62)

macOS

Ajustes de dispositivo de audio (🔗 p. 69)

■ Instalación del controlador dedicado (sólo Windows OS)

□ Instalación del software de controlador

1 Desconecte el cable USB que conecta el ordenador a la unidad.

- El software de controlador no se puede instalar correctamente si el ordenador está conectado a la unidad mediante un cable USB.
- Si la unidad y el ordenador están conectados a través de un cable USB y el ordenador se ha encendido antes de realizar la instalación, desconecte el cable USB y reinicie el ordenador.

2 Descargue en su ordenador el controlador específico de la sección “Download” de la página del reproductor SACD 30n en el sitio web de Marantz.

3 Extraiga el archivo descargado y haga doble clic en el archivo exe.



4 Instale el controlador.

- 1 Seleccione el idioma que desea utilizar durante la instalación.
- 2 Haga clic en "OK".

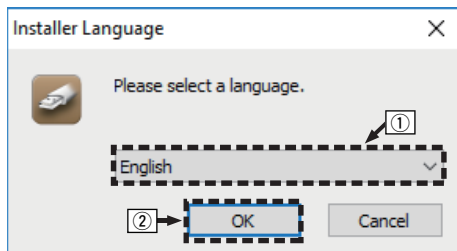

- 3 Aparece el menú del asistente. Haga clic en "Next".

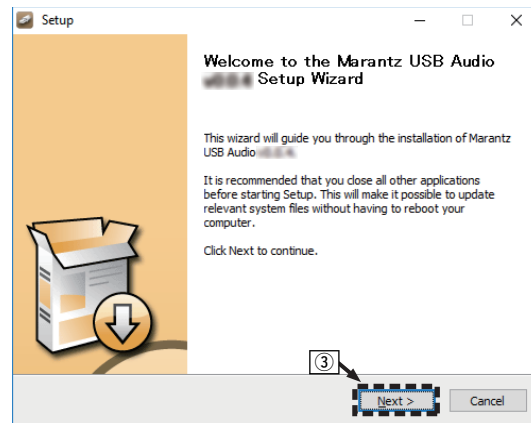

- ④ Lea el contrato de licencia de software y haga clic en “I accept the terms of the License Agreement”.
- ⑤ Haga clic en “Next”.

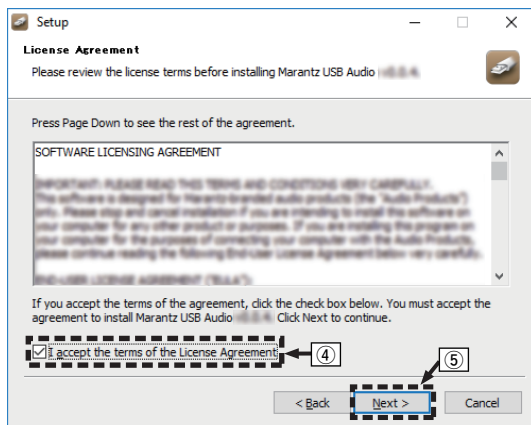

- ⑥ Haga clic en “Install” en el cuadro de inicio de la instalación.
- La instalación se inicia. No realice ninguna operación en el ordenador hasta que la instalación se haya completado.

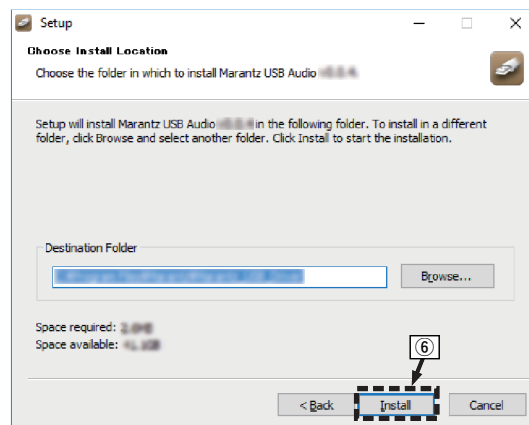

⑦ Haga clic en "Next".

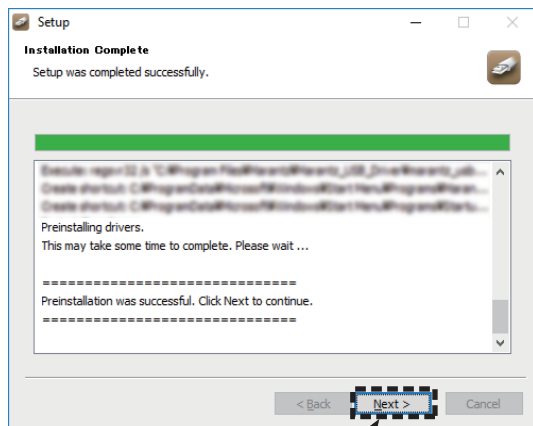

⑧ Cuando se haya completado la instalación, haga clic en "Finish".

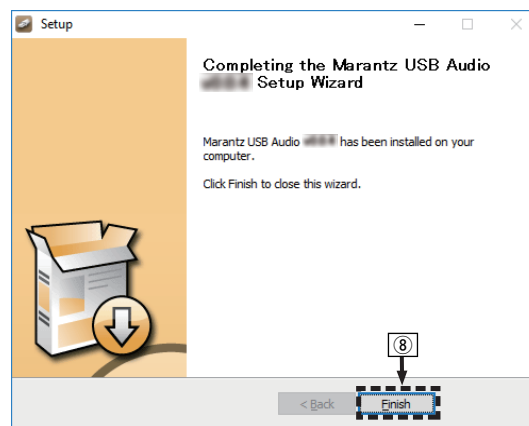

⑨ Haga clic en “Sí”.

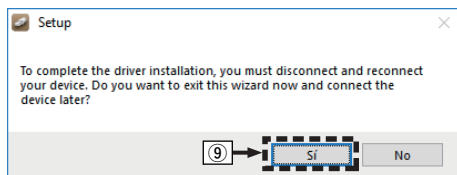

5 Con la unidad apagada, conecte la unidad y el ordenador mediante un cable USB (se vende por separado).

- Para obtener información sobre el procedimiento de conexión, consulte la sección “Conexión de un PC o Mac”. (👉 p. 21)

6 Pulse CD ϕ .

- Cuando se enciende la unidad, el ordenador detecta automáticamente la unidad y se conecta a ella.

7 Pulse USB-DAC para cambiar la fuente de entrada a “USB-DAC”.

8 Comprobación del controlador instalado.

- ① Haga clic en el botón “Iniciar” y haga clic en “Panel de control” en el ordenador.
 - Aparece la lista de ajustes del panel de control.
- ② Haga clic en “Sonido”.
 - Aparece la ventana del menú de sonido.
- ③ Compruebe que haya una marca de verificación junto a “Dispositivo predeterminado” en la opción “SACD 30n” de la pestaña “Reproducción”.
 - Si hay una marca de verificación para un dispositivo diferente, haga clic en SACD 30n y en “Predeterminar”.



9 Comprobación de la salida de audio.

Emite una señal de prueba desde el ordenador y comprueba la salida de audio desde la función USB-DAC.

- ① Seleccione “SACD 30n” y haga clic en “Propiedades”.
 - Aparece la ventana de propiedades.

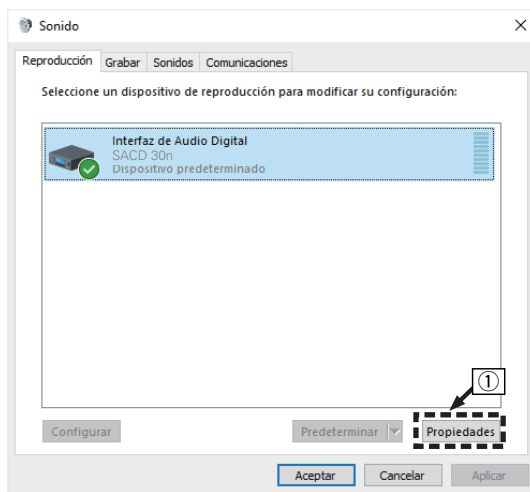

- ② Haga clic en la pestaña “Opciones avanzadas”.
- ③ Seleccione la velocidad de muestreo y la frecuencia de bits que desee aplicar al convertidor D/A.
 - Se recomienda seleccionar “canal 2, 32 bit, 192000 Hz (Calidad de estudio)”.
- ④ Haga clic en “Aplicar”.
- ⑤ Haga clic en “Probar”.
- Compruebe que el audio que se reproduce a través de esta unidad procede del ordenador.

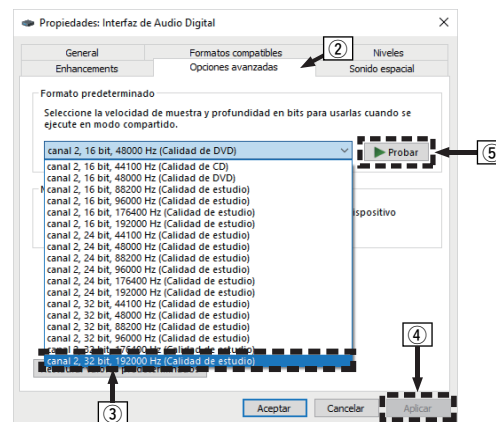



- El controlador dedicado debe estar instalado en el PC antes de conectar esta unidad al PC. La operación no se producirá correctamente si se conecta al PC antes de que se haya instalado el controlador dedicado.
- Es necesario que el software de reproducción sea compatible con el controlador de entrada y salida de transmisión de audio (ASIO) para poder reproducir archivos con una frecuencia de muestreo de 352,8 kHz/384 kHz sin submuestreo. Compruebe su software de reproducción antes de reproducir archivos con el controlador ASIO.
- El funcionamiento puede fallar en algunas configuraciones de hardware y software del ordenador.
- Consulte la sección de preguntas frecuentes de www.marantz.com si experimenta cualquier problema con la reproducción de audio procedente de su ordenador a través de esta unidad. Consulte también las páginas de soporte de su aplicación de reproductor de audio.



■ Ajustes del dispositivo de audio (sólo en macOS)

- ① Con la unidad apagada, conecte la unidad y el Mac mediante un cable USB (se vende por separado).
 - Para obtener información sobre el procedimiento de conexión, consulte la sección “Conexión de un PC o Mac”. (p. 21)
- ② Pulse CD .
- ③ Pulse USB-DAC para cambiar la fuente de entrada a “USB-DAC”.
- ④ Desplace el cursor hasta “lr” en la pantalla del ordenador y luego haga clic en “Utilidades”.
 - Se muestra la lista de usos.
- ⑤ Haga doble clic en “Configuración de Audio MIDI”.
 - Se visualiza la ventana “Dispositivos de audio”.
- ⑥ Compruebe que “Utilice este dispositivo para la salida de sonido” esté marcado en “SACD 30n”.
 - Si hubiera marcado un dispositivo diferente, seleccione “Secondary click” en “SACD 30n” y, a continuación, seleccione “Utilice este dispositivo para la salida de sonido”.

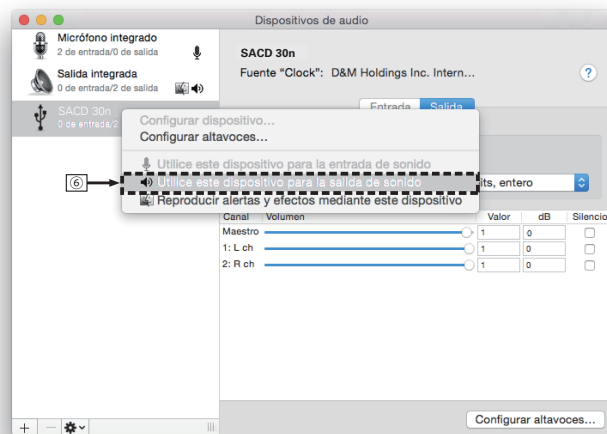

- ⑦ Seleccione el formato “SACD 30n”.
- Normalmente se recomienda ajustar el formato a “384000,0 Hz” y “2 canales/32 bits, entero”.

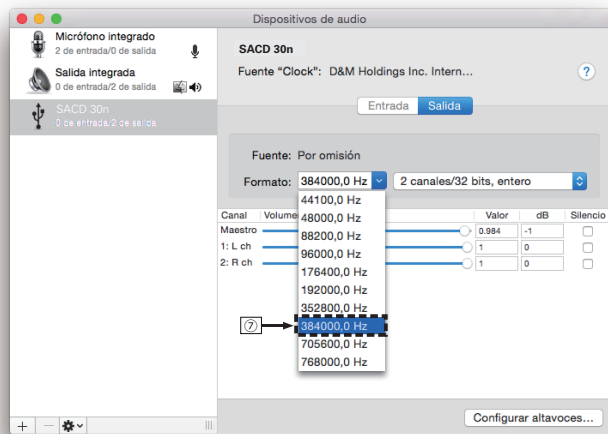

- ⑧ Salir de Configuración de Audio MIDI.

■ Reproducción

Instale de antemano el software de reproductor que desee en el ordenador.

Utilice el puerto USB-DAC de panel trasero para conectar esta unidad a un ordenador. (👉 p. 21)

1 Pulse USB-DAC para cambiar la fuente de entrada a “USB-DAC”.

Inicie la reproducción en el software de reproductor del ordenador.

- Si la frecuencia de muestreo no se puede detectar, se mostrará “Desbloqueo de señal”.
- “No Soportado” se visualiza cuando se introducen señales de audio que no son compatibles con esta unidad.

■ Especificaciones de los formatos de audio compatibles

Consulte “Convertidor D/A” (👉 p. 134).





- Realice operaciones como reproducir y poner en pausa en el ordenador. En este punto, no puede realizar operaciones con botones en esta unidad ni en el mando a distancia.
- Cuando está unidad funcione como convertidor D/A, el sonido no se transmitirá por los altavoces del ordenador.
- Si el ordenador se desconecta de esta unidad mientras se está ejecutando el software de reproducción de música del ordenador, es posible que el software de reproducción se bloquee. Cierre siempre el software de reproducción antes de desconectar el ordenador.
- Si se produce una error en el ordenador, desconecte el cable USB y reinicie el ordenador.
- La frecuencia de muestreo del software de reproducción de música y la frecuencia de muestreo mostrada en esta unidad pueden diferir.
- Utilice un cable de 10 ft (3 m) o menos para la conexión con el ordenador.

Conexión y reproducción desde un dispositivo digital (coaxial/óptico 1/ óptico 2)

1 Pulse COAXIAL u OPTICAL para cambiar la fuente de entrada a “Coaxial”, “Optical 1” u “Optical 2”.

- Pulse OPTICAL para cambiar la fuente de entrada a “Optical 1” u “Optical 2”.
- Si la frecuencia de muestreo no se puede detectar, se mostrará “Desbloqueo de señal”.
- “No Soportado” se visualiza cuando se introducen señales de audio que no son compatibles con esta unidad.

■ Especificaciones de los formatos de audio compatibles

Consulte “Convertidor D/A” (🔍 p. 134).

NOTA

- No use la entrada para señales que no sean PCM, como Dolby Digital y DTS. Esto provocará ruido y podría dañar los altavoces.



Función de AirPlay

Puede reproducir en esta unidad los archivos de música almacenados en un iPhone, iPod touch, iPad o del iTunes, a través de la red.



- La fuente de entrada pasará a ser "AirPlay" cuando se inicie la reproducción de AirPlay.
- Puede detener la reproducción de AirPlay seleccionando otra fuente de entrada.
- Para obtener más información sobre cómo usar iTunes, consulte la Ayuda de iTunes.
- La pantalla puede ser distinta en función del sistema operativo y las versiones del software.

NOTA

- Cuando se usa AirPlay mientras un amplificador de potencia está conectado a esta unidad, se emite el ajuste del volumen en el iPhone, iPod touch, iPad o en iTunes. Baje el volumen del iPhone, iPod touch, iPad o iTunes antes de la reproducción y luego ajústelo a un nivel adecuado.

Este dispositivo es compatible con AirPlay 2.

Sincronización de varios dispositivos/altavoces compatibles con AirPlay 2 para reproducir de forma simultánea.



- Esta unidad es compatible con AirPlay 2 y requiere iOS 11.4 o posterior.

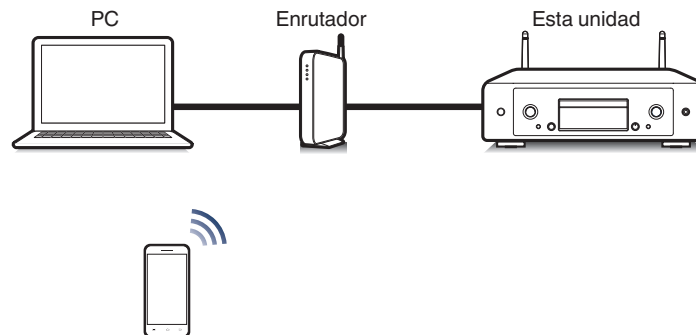

Reproducción de canciones de un iPhone, iPod touch o iPad

Si actualiza su “iPhone/iPod touch/iPad” a la versión iOS 4.2.1 o posterior, podrá descargar música guardada en su “iPhone/iPod touch/iPad” directamente en esta unidad.

- 1 Conecte el iPhone, iPod touch o iPad a la misma red Wi-Fi que esta unidad.**
 - Para obtener información, consulte el manual de su dispositivo.
- 2 Reproduzca la canción del iPhone, iPod touch o iPad.**

Icono AirPlay se muestra en la pantalla del iPhone, iPod touch o iPad.
- 3 Toque el icono AirPlay y seleccione esta unidad.**

[Ejemplo] iOS 12



[Ejemplo] iOS 9



Reproducir música de iTunes con esta unidad

- 1 Instale iTunes 10, o posterior, en un Mac o PC con Windows instalado conectado a la misma red que esta unidad.**
- 2 Inicie iTunes y haga click en el icono de AirPlay para seleccionar la unidad principal.**

[Ejemplo] iTunes



- 3 Elija una canción y seleccione la opción de reproducir en iTunes.**

La música se enviará a esta unidad.



- Cuando “Control de red” está establecido en “Activado”, puede activar esta unidad mediante iTunes. (🔧 p. 95)



Reproducción de una canción desde su iPhone, iPodtouch o iPad en varios dispositivos sincronizados (AirPlay 2)

Las canciones de un iPhone, iPodtouch o iPad que funcione con iOS 11.4 o posterior, pueden sincronizarse con varios dispositivos compatibles con AirPlay 2 para reproducir de forma simultánea.

1 Reproduzca la canción del iPhone, iPod touch o iPad.

Icono AirPlay se muestra en la pantalla del iPhone, iPod touch o iPad.



2 Puntee el icono AirPlay.

Muestra una lista de dispositivos/altavoces que se pueden reproducir en la misma red.

- Se muestra un círculo a la derecha de los dispositivos compatibles con la tecnología AirPlay 2.

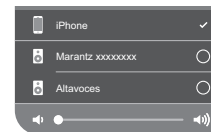

3 Toque los dispositivos/altavoces que desee usar.

- Se pueden seleccionar varios dispositivos compatibles con AirPlay 2.
- El volumen se puede ajustar para cada dispositivo por separado o simultáneamente para todos los dispositivos sincronizados.



Función de conexión con Spotify

Spotify le ofrece toda la música que pueda necesitar. Millones de canciones disponibles al instante. Solo tiene que buscar la música que desee, o dejar que Spotify reproduzca para usted algo maravilloso. Spotify funciona en su teléfono, tableta, ordenador y altavoces domésticos. De este modo, siempre tendrá la melodía perfecta para cualquier cosa que esté haciendo. Ahora, puede disfrutar de Spotify con su cuenta gratuita además de con su cuenta Premium.

Utilice su teléfono, tableta u ordenador como mando a distancia de Spotify.

Para obtener más información acerca de cómo configurar y utilizar Spotify Connect, visite www.spotify.com/connect

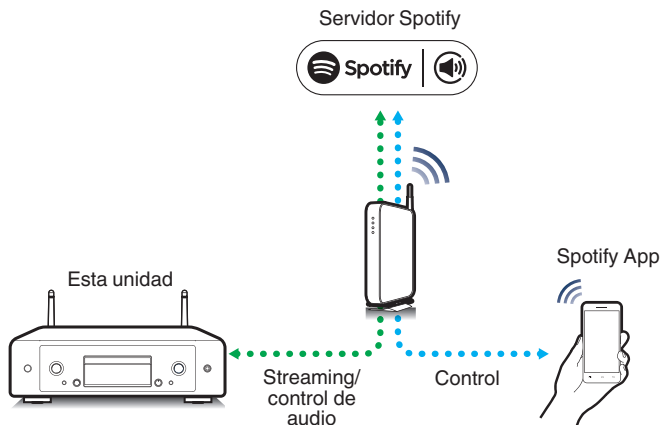

Reproducir música de Spotify con esta unidad

Descargue la aplicación "Spotify" en su dispositivo Android o iOS de antemano.

- 1 Conecte la configuración de Wi-Fi del dispositivo iOS o Android en la misma red que esta unidad.**
- 2 Inicie la aplicación Spotify.**
- 3 Reproduzca la pista de Spotify que desee reproducir con esta unidad.**
- 4 Toque  en la pantalla de reproducción y seleccione esta unidad.**

La música se enviará a esta unidad.



Funciones útiles

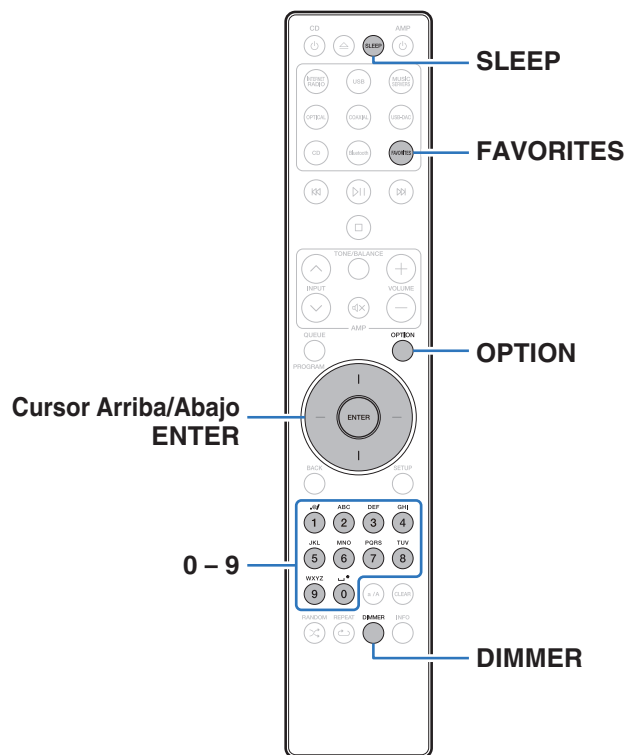

- En esta sección se explica cómo usar funciones útiles que pueden emplearse para cada fuente de entrada.
- El control de las operaciones de “Favoritos HEOS” está optimizado para la aplicación. Para obtener más información sobre cómo adquirir la aplicación, consulte “Obtención de la HEOS App” (📖 p. 44).

Adición de contenido a Favoritos HEOS

Esta función solo funciona para el contenido transmitido.

- 1** Mientras se reproduce el contenido, pulse **OPTION**. Aparece el menú de opciones.
- 2** Utilice los botones del cursor Arriba/Abajo para seleccionar “Agregar a Favoritos HEOS” y, a continuación, pulse **ENTER**.
- 3** Utilice los botones del cursor Arriba/Abajo para seleccionar el número de “Favoritos HEOS” en el que desea guardar sus contenidos y, a continuación, pulse **ENTER**.



Reproducción de Favoritos HEOS

- 1 Pulse FAVORITES.**
Se muestra “Favoritos HEOS”.
- 2 Utilice los botones del cursor Arriba/Abajo para seleccionar el contenido que desea reproducir y, a continuación, pulse ENTER.**
- 3 Utilice los botones del cursor Arriba/Abajo para seleccionar “Reproducir ahora” y, a continuación, pulse ENTER.**



- Puede seleccionar el contenido que desea reproducir desde su Favoritos HEOS pulsando 0-9.

Supresión de contenido de Favoritos HEOS

- 1 Pulse FAVORITES.**
Se muestra “Favoritos HEOS”.
- 2 Mientras se muestra la lista de contenido de Favoritos HEOS, utilice los botones del cursor Arriba/Abajo para seleccionar el elemento que desee quitar de Favoritos HEOS y, a continuación, pulse ENTER.**
- 3 Utilice los botones del cursor Arriba/Abajo para seleccionar “Eliminar de Favoritos HEOS” y, a continuación, pulse ENTER.**

Cambio de la luminosidad de la pantalla

Puede ajustar cuatro niveles de luminosidad de la pantalla. Al apagar la pantalla se reduce una fuente de ruido que afecta a la calidad de sonido, lo que permite una reproducción con mayor calidad de sonido.

1 Pulse DIMMER.

- Cada vez que se pulsa el botón, el brillo de la pantalla cambia.



- Si acciona botones con la pantalla apagada, la información se visualizará temporalmente con el nivel de brillo más alto.
- El brillo de la pantalla está establecido en el nivel más brillante de forma predeterminada.
- DIMMER también funciona con el amplificador Marantz MODEL 30 (vendido por separado), por lo que su brillo puede ajustarse simultáneamente cuando se utiliza en combinación con esta unidad. Si los dispositivos tienen ajustes de brillo diferentes, mantenga pulsado el botón DIMMER durante 5 segundos o más para establecer el brillo de cada uno en el nivel más alto y, a continuación, realice el ajuste.



Uso del temporizador de desconexión

Puede configurar que la alimentación acceda automáticamente al modo de espera una vez transcurrido un tiempo determinado. Esto resulta muy práctico para escuchar contenidos mientras duerme.

1 Pulse SLEEP durante la reproducción y seleccione el tiempo de ajuste.

- El temporizador de desconexión se puede ajustar hasta a 90 minutos, en tramos de 10 minutos.
- Después de unos 5 segundos, el ajuste se registra y la visualización vuelve a su estado anterior.

■ Para anular el temporizador de dormir

1 Pulse SLEEP para ajustarlo a “Sleep ► Desactivado”.



- El ajuste del temporizador de desconexión se cancela cuando la unidad cambia al modo de espera.
- Para consultar el tiempo restante hasta la activación del temporizador de desconexión, pulse SLEEP.



Estructura de los menús

Para conocer las funciones del menú, consulte la siguiente página.

De forma predeterminada, esta unidad tiene configurados los ajustes recomendados. Puede personalizar esta unidad en función de su sistema y sus preferencias actuales.

Elementos de ajuste	Elementos detallados	Descripción	Página
Audio	Filtro	Esta unidad está equipada con una función de ajuste de la calidad de sonido que permite a los usuarios disfrutar de la calidad de sonido de reproducción deseada.	87
	Salida Variable	Puede detener el circuito que emite audio desde los terminales de salida de audio analógico (VARIABLE) de esta unidad. Evita que la salida de señal de audio de los terminales de salida de audio analógico (FIXED) se vea afectada.	87
	Límite volumen	Establecer un ajuste para el volumen máximo de la salida de la señal de audio desde los terminales de salida de audio analógico (VARIABLE).	87
	Salida digital	Al detener la salida de audio digital se reduce una fuente de ruido que afecta a la calidad de sonido, lo que permite una reproducción con mayor calidad de sonido.	88
	Ganancia Amplificador HP	Establezca la ganancia del amplificador de los auriculares. Al ajustar de acuerdo con la impedancia de sus auriculares, puede disfrutar reproduciendo los auriculares a un volumen adecuado.	88



Elementos de ajuste	Elementos detallados	Descripción/Elementos detallados	Página	
General	Iluminación	El brillo del LED de iluminación puede ajustarse en 4 niveles. El brillo también puede sincronizarse con el brillo de la pantalla. Al apagar la pantalla se reduce una fuente de ruido que afecta a la calidad de sonido, lo que permite una reproducción con mayor calidad de sonido.	89	
	Idioma	Ajusta el idioma de visualización del menú.	89	
	Standby automático	Permite ajustar la alimentación a modo de espera cuando no se usa la unidad.	89	
	Datos de uso	Selecciona si se envían o no datos de uso anónimos a Marantz.	90	
	Firmware		Defina si desea o no buscar actualizaciones de firmware, actualizar el firmware y mostrar notificaciones de actualizaciones y mejoras.	90
		Buscar actualización		90
		Actualización automática		91
		Permitir actualizaciones		91
		Notificación de actualiz.		91
	Información		Muestra notificaciones. También establece si se muestra o no la notificación cuando la alimentación está encendida.	93
		Alertas de notificación		93
		Comprobar Avisos		93
	Reset		Se restablecen diversos ajustes a los valores predeterminados de fábrica.	93



Elementos de ajuste	Elementos detallados	Descripción/Elementos detallados	Página	
Red	Información de red	Muestra diversa información sobre la red.	94	
	Red y USB-A	Las funciones de reproducción de la unidad flash USB (USB-A) y de red pueden detenerse para evitar que el ruido afecte a la calidad del sonido.	94	
	Inalam.	La función Wi-Fi puede detenerse para evitar que el ruido afecte a la calidad del sonido.	94	
	Bluetooth	Al detener la función Bluetooth se reduce una fuente de ruido que afecta a la calidad de sonido, lo que permite una reproducción con mayor calidad de sonido.	94	
	Control de red	Permite realizar ajustes de encendido/apagado para la función de red cuando la unidad está en modo de espera.	95	
	Nombre descriptivo	Permite editar un nombre que se visualiza en Internet.	95	
	Conexión		Seleccione si conectar la red doméstica a una LAN inalámbrica o una LAN con cable.	96
		Wi-Fi	Utilice la función de LAN inalámbrica (Wi-Fi) para conectar a una red.	96
			Exploración automática	96
			Compartir la configuración Wi-Fi de un dispositivo iOS	97
			Router WPS	97
	Manual	98		
Cableado	Utilice un cable LAN para conectar a una red.	96		



Elementos de ajuste	Elementos detallados	Descripción/Elementos detallados	Página
Red	Ajustes	Se utiliza para configurar manualmente la dirección IP.	99
		DHCP	99
		Dirección IP * 1	99
		Máscara de subred * 1	99
		Puerta de enlace * 1	99
		DNS * 1	99
		Guardar	99
	Diagnóstico	Se emplea para comprobar la conexión de red.	100
		Conexión física * 2	100
		Acceso al router	100
		Acceso a Internet	100

*1 Se muestra cuando el ajuste "DHCP" está "Desactivado".

*2 Al conectar utilizando una LAN inalámbrica, se mostrará "Connection Wireless (Wi-Fi)".



Elementos de ajuste	Elementos detallados	Descripción	Página
Cuenta HEOS	[Cuando el usuario sale de la Cuenta HEOS]		
	Tengo una cuenta HEOS	Se selecciona para iniciar sesión.	101
	Crear cuenta	Crea una nueva Cuenta HEOS.	101
	Se me ha olvidado la contraseña	Si ha olvidado la contraseña, se enviará un correo electrónico con instrucciones sobre cómo restablecer la contraseña.	101
	[Cuando el usuario ha iniciado sesión en la Cuenta HEOS]		
	Sesión iniciada como	Muestra su cuenta HEOS.	101
	Cambiar ubicación	Selecciona su ubicación.	101
	Cambiar contraseña	Permite cambiar la contraseña de su Cuenta HEOS.	101
	Eliminar la cuenta	Suprime su Cuenta HEOS.	101
	Finalizar sesión	Permite salir de su Cuenta HEOS.	101
Configuración rápida	-	Permite realizar la configuración de red con una ventana de estilo asistente. Para obtener más información sobre el funcionamiento, consulte la "Guía de inicio rápido" que se proporciona por separado.	-



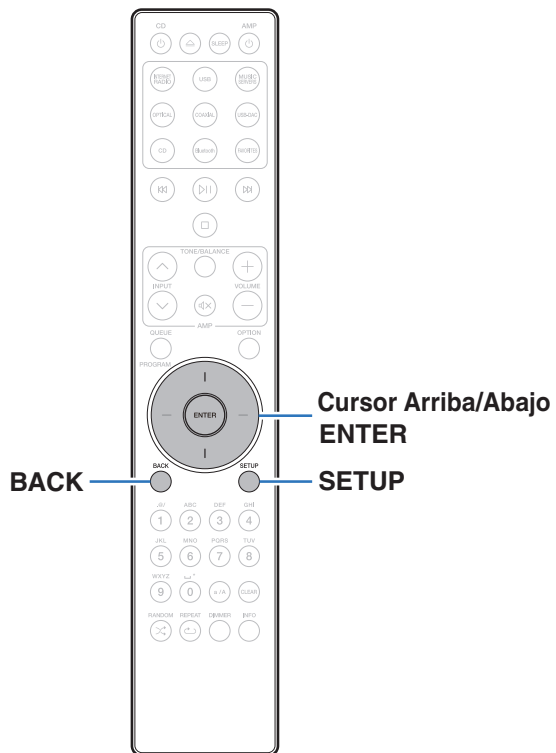

Uso de los menús

- 1 Pulse SETUP.**
El menú se muestra en la pantalla.
- 2 Utilice los botones del cursor Arriba/Abajo para seleccionar el menú que desea ajustar o utilizar y, a continuación, pulse ENTER.**
- 3 Utilice los botones del cursor Arriba/Abajo para cambiar al ajuste que desee.**
- 4 Pulse ENTER para confirmar el ajuste.**
 - Para volver al elemento anterior, pulse BACK.
 - Para salir del menú, pulse SETUP mientras visualiza el menú. La pantalla vuelve a su visualización normal.



Introducción de caracteres

En esta unidad, es posible cambiar el nombre que aparece en las siguientes pantallas por los nombres de su elección.

- Nombre descriptivo (👉 p. 95)
- Introducción de caracteres para las funciones de red

Uso de los botones numéricos

1 Abra la pantalla para la introducción de caracteres.

- Para modificar un carácter, utilice los botones del cursor Arriba/Abajo para alinear el cursor con el carácter que desee modificar.

2 Pulse a/A para seleccionar el tipo de carácter (mayúscula, minúscula, caracteres con signos diacríticos o caracteres numéricos).

3 Utilice 0-9 hasta que se muestre el carácter que desee.

- En la siguiente tabla, se muestran los tipos de caracteres que pueden introducirse.

1 .@/	1. @ - _ / :
2 ABC	a b c A B C 2 ä à á â ã ä æ ç ç Ä Å Á Â Ã Ä Æ Ç Ç Ć
3 DEF	d e f D E F 3 ð ë è é ê ð È É Ê Ë
4 GHI	g h i G H I 4 ï ï ï ï ï ï ï
5 JKL	j k l J K L 5
6 MNO	m n o M N O 6 ñ ò ó ô õ ø Ñ Ò Ó Ô Õ Ö Ø
7 PQRS	p q r s P Q R S 7 B ř ŕ š š š B Ř Ŕ Š Š Š
8 TUV	t u v T U V 8 ü ú ú ú Ü Û Ú Û
9 WXYZ	w x y z W X Y Z 9 ý ž ž þ Ý Ž Ž Þ
0 .-`	0 (Espacio) ! " # \$ % & ' () * + , ; < = > ? [\] ^ ` { } ¡ ¢ £ ¤ § © « ¬ ± » ¿

4 Repita los pasos 2 y 3 para introducir caracteres y pulse ENTER para registrarlo.



Audio

Realice los ajustes de audio.

Filtro

Esta unidad está equipada con una función de ajuste de la calidad de sonido que permite a los usuarios disfrutar de la calidad de sonido de reproducción deseada. La unidad admite la señal PCM.

Filtro 1 (Predeterminado):	Respuesta muy breve, pero de impulso simétrico. Sonido envolvente muy preciso y equilibrio de tonos suave.
Filtro 2:	Pretimbre muy breve y postimbre de larga duración. Equilibrio de tonos neutral, ligeramente más brillante que "Filtro 1".

Salida Variable

Puede detener el circuito que emite audio desde los terminales de salida de audio analógico (VARIABLE) de esta unidad. Evita que la salida de señal de audio de los terminales de salida de audio analógico (FIXED) se vea afectada. Si no utiliza los terminales de salida de audio analógico (VARIABLE), la desactivación de este ajuste permite una calidad del sonido superior.

Activado (Predeterminado):	Habilita la salida de audio variable.
Desactivado:	Deshabilita la salida de audio variable.

Límite volumen

Establecer un ajuste para el volumen máximo de la salida de la señal de audio desde los terminales de salida de audio analógico (VARIABLE).

Desactivado (Predeterminado):	No se ajusta un volumen máximo. (100 (+6 dB))
95 (+1dB) / 90 (-4dB) / 85 (-9dB) / 80 (-14dB)	



Salida digital

Al detener la salida de audio digital se reduce una fuente de ruido que afecta a la calidad de sonido, lo que permite una reproducción con mayor calidad de sonido.

Activado (Predeterminado):	La salida de audio digital está habilitada.
Desactivado:	La salida de audio digital está deshabilitada.

Ganancia Amplificador HP

Establezca la ganancia del amplificador de los auriculares. Ajuste esto en conformidad con la impedancia de los auriculares conectados. Se recomienda que se coloque en el lado “Graves” si los auriculares tienen baja impedancia y en el lado “Agudos” si tienen alta impedancia.

Agudos:	Establezca la ganancia del amplificador de los auriculares en “Agudos”. Establezca cuando el volumen sea insuficiente, incluso cuando el ajuste de ganancia sea “Medios”.
Medios (Predeterminado):	Establezca la ganancia del amplificador de los auriculares en “Medios”.
Graves:	Establezca la ganancia del amplificador de los auriculares en “Graves”. Ajústelo si el volumen es demasiado alto en los ajustes predeterminados de fábrica.

NOTA

- El volumen de los auriculares varía dependiendo del ajuste Ganancia Amplificador HP. Baje el volumen o silencio el audio primero si cambia este ajuste mientras escucha audio.



General

Iluminación

El brillo del LED de iluminación puede ajustarse en 4 niveles. El brillo también puede sincronizarse con el brillo de la pantalla.

Al apagar la pantalla se reduce una fuente de ruido que afecta a la calidad de sonido, lo que permite una reproducción con mayor calidad de sonido.

Sincronizado (Predeterminado): El brillo se sincroniza con el brillo de la pantalla. (🔊 p. 77)

Claro / Tenue / Oscuro / Desactivado



- Si el brillo de la pantalla se desactiva utilizando el botón DIMMER, el LED de iluminación se apaga independientemente de cuál sea el ajuste de "Iluminación". (🔊 p. 77)

Idioma

Ajusta el idioma de visualización del menú.

English / Français / Español (Predeterminado : English)

Standby automático

Establece la cantidad de tiempo que debe transcurrir sin que funcione la unidad o una señal de entrada antes de que la unidad entre en modo de espera automáticamente.

Desactivado (Predeterminado): La unidad no entra en modo de espera automáticamente.

1min: La unidad entra en modo de espera después de 1 minutos.

5min: La unidad entra en modo de espera después de 5 minutos.

15min: La unidad entra en modo de espera después de 15 minutos.

Otro: Establece los minutos (entre 1 y 99) antes de que la unidad entre automáticamente en modo de espera. Después de ajustar la cantidad de tiempo con los botones 0-9, pulse ENTER para confirmar el ajuste.



Datos de uso

Con la finalidad de mejorar el producto, envíe a Marantz la información sobre los ajustes del dispositivo y las condiciones operativas de las funciones. La información proporcionada por los clientes será usada como material de referencia para el desarrollo futuro del producto.

Marantz nunca proporcionará la información que recopilamos a terceros.

Sí:	Proporcione información sobre el estado de operación de esta unidad.
No:	No proporcione información sobre el estado de operación de esta unidad.

Firmware

Compruebe e instala la información del firmware más reciente sobre actualizaciones y mejoras. Además, configura la visualización de los mensajes de notificación de mejora.

■ Buscar actualización

Busca actualizaciones del firmware.

El firmware se puede actualizar si se ha publicado una actualización del firmware.

Actualizar ahora:	Ejecute el proceso de actualización. Durante la actualización, la información de progreso se muestra en la pantalla.
Actualizar más tarde:	Realiza la actualización más tarde.



- Esta unidad vuelve a intentar la actualización si esta falla. Si sigue sin poder realizarse la actualización, aparecerá el mensaje "Update Error" en la pantalla seguido de uno de los siguientes mensajes. Consulte "Resolución de problemas" – "Mensajes de error de actualización/mejora" para obtener información sobre los mensajes de error de actualización. (📖 p. 124) Compruebe las indicaciones del mensaje y vuelva a realizar una actualización de nuevo.
- Este menú no se puede seleccionar cuando la opción "Permitir actualizaciones" está ajustada como "Desactivado".



■ Actualización automática

Esta unidad se actualizará automáticamente al firmware más reciente cuando se encuentre en modo de espera.

□ Actualización automática

Esta unidad se actualizará automáticamente al firmware más reciente cuando se encuentre en modo de espera.

Activado: Activa Actualizaciones automáticas.

Desactivado (Predeterminado): Desactiva Actualizaciones automáticas.

□ Zona horaria

Cambia la zona horaria.

Permite definir la zona horaria que coincide con su área de residencia.



- Este menú no se puede seleccionar cuando la opción "Permitir actualizaciones" está ajustada como "Desactivado".

■ Permitir actualizaciones

Habilita o deshabilita actualizaciones y mejoras para esta unidad.

Activado (Predeterminado): Habilita esta unidad para recibir actualizaciones y mejoras.

Desactivado: Evita que esta unidad reciba actualizaciones y mejoras.



- Esta unidad y la aplicación HEOS pueden volverse incompatibles cuando este ajuste se establece en "Desactivado".

■ Notificación de actualiz.

Cuando el firmware de mejora más reciente está disponible, al encenderse aparece un mensaje de notificación en la pantalla de esta unidad.

El mensaje de notificación se visualiza durante unos 40 segundos cuando se ha activado la alimentación eléctrica.

Activado (Predeterminado): Muestra el mensaje de mejora.

Desactivado: No muestra el mensaje de mejora disponible.



- Este menú no se puede seleccionar cuando la opción "Permitir actualizaciones" está ajustada como "Desactivado".



■ Añadir nueva función

Muestra las nuevas funciones que se pueden descargar en la unidad y realiza una actualización.

Paquete Actualización:	Visualiza los elementos que se van a mejorar.
Actualizar ID:	El número ID que aparece en la pantalla es necesario a la hora de realizar el procedimiento.
Est. actualiz:	Muestra una lista de las funciones adicionales que se incluyen en la actualización.
Comenzar actualización:	Ejecute el proceso de actualización integral. Durante la actualización, se muestra el tiempo de actualización que ha transcurrido.



- La información sobre las funciones “Actualizar” y “Añadir nueva función” se anunciarán en el sitio web de Marantz cada vez que se definan planes al respecto. Consulte la página web de Marantz para ver información sobre las actualizaciones.
- Cuando el proceso finaliza, en el menú se muestra “Registrada” y es posible realizar las actualizaciones. Si el procedimiento no se ha llevado a cabo, se muestra “No registrada”.
- Si la mejora no se completa correctamente, aparecerá el mensaje “Upgrade Error” en la pantalla. Consulte “Resolución de problemas” – “Mensajes de error de actualización/mejora” para obtener información sobre los mensajes de error de mejoras. (📖 p. 124)
Compruebe los ajustes y el entorno de red y vuelva a realizar la actualización.
- Este menú no se puede seleccionar cuando la opción “Permitir actualizaciones” está ajustada como “Desactivado”.

Notas sobre el uso de “Actualizar” y “Añadir nueva función”

- Para usar estas funciones, el sistema tiene que cumplir los requisitos y debe tener la configuración adecuada a una conexión de banda ancha de Internet. (📖 p. 23)
- No apague la alimentación hasta que finalice la actualización parcial o integral.
- Incluso con una conexión de banda ancha a Internet, se requieren aproximadamente 20 minutos para que se complete el procedimiento de actualización/mejora.
- Una vez que comienza la actualización parcial / integral, no es posible realizar operaciones normales en esta unidad hasta que el proceso de actualización parcial / integral finalice. Además, es posible que en algún caso se elimine la copia de seguridad de los parámetros configurados en esta unidad.
- Si la actualización no es correcta, mantenga pulsado ⏻ en la unidad durante más de 5 segundos o desenchufe y vuelva a enchufar el cable de alimentación. Transcurrido 1 minuto, aparece “Please wait” en la pantalla y se reinicia la actualización. Si el error continúa, verifique el entorno de red.



Información

■ Alertas de notificación

Establece si se muestra o no la notificación al encenderse.

Activado (Predeterminado):	Se muestran mensajes de notificación.
--------------------------------------	---------------------------------------

Desactivado:	No se muestran mensajes de notificación.
---------------------	--

■ Comprobar Avisos

Muestra notificaciones.

Reset

Realice este procedimiento si la visualización es anormal o si no es posible efectuar operaciones. Restaura los contenidos de cada ajuste a los ajustes de fábrica. Realice los ajustes de nuevo.

Valores de fábrica:	Se inicializa la unidad.
----------------------------	--------------------------

Cancelar:	No se inicializa la unidad.
------------------	-----------------------------



Red

Para utilizar esta unidad conectándola a una red doméstica (LAN), debe definir las configuraciones de red.

Si configura su red doméstica (LAN) mediante DHCP, configure "DHCP" en "Activado". (Utilice la configuración por defecto). Esto permite que esta unidad utilice su red doméstica (LAN).

Cuando asigne una dirección IP a cada dispositivo manualmente, tendrá que asignar una dirección IP a esta unidad con la opción "Dirección IP", e introducir información sobre la red doméstica (LAN) como la dirección de la puerta de enlace, la máscara de subred, etc.

Información de red

Visualizar información de red.

Nombre descriptivo / Conexión / SSID (Intensidad de la señal Wi-Fi) / DHCP / Dirección IP / Dirección MAC (Ethernet) / Dirección MAC (Wi-Fi)

Red y USB-A

Las funciones de reproducción de memoria USB (USB-A) y de red pueden detenerse para evitar que el ruido afecte a la calidad del sonido. Le permite reproducir con un sonido de alta calidad cuando use las funciones de convertor D/A y de reproducción de CD.

Activado (Predeterminado) :	Habilita la función de reproducción de memoria USB (USB-A) y de red.
Desactivado :	Inhabilita la función de reproducción de memoria USB (USB-A) y de red.

Inalam.

La función Wi-Fi puede detenerse para evitar que el ruido afecte a la calidad del sonido. La utilización de una LAN con cable para conectar esta unidad a la red permite reproducir con un sonido de alta calidad.

Activado (Predeterminado):	Activa la función Wi-Fi.
Desactivado:	Desactiva la función Wi-Fi.

Bluetooth

Al detener la función Bluetooth se reduce una fuente de ruido que afecta a la calidad de sonido, lo que permite una reproducción con mayor calidad de sonido.

Activado (Predeterminado):	Activa la función Bluetooth.
Desactivado:	Desactiva la función Bluetooth.



Control de red

Permite la comunicación de red con la alimentación en modo de espera.

Activado

(Predeterminado):

La red está activada durante el modo en espera. La unidad principal puede manejarse con un controlador compatible con red.

Desactivado:

La función de red se suspende durante el modo de espera.



- Cuando utilice la HEOS App, úsela con la configuración “Control de red” en “Activado”.

NOTA

- Al ajustar el “Control de red” a “Activado”, la unidad consume más energía durante la espera.

Nombre descriptivo

El nombre amistoso es el nombre de esta unidad visualizado en la red. Puede modificar la designación de acuerdo con sus preferencias.

■ Nombre descriptivo

Selecciona un nombre descriptivo de la lista.

Cuando selecciona “Otros” puede modificar el nombre descriptivo de acuerdo con sus preferencias.

Nombre descriptivo actual / Home Theater / Living Room / Family Room / Guest Room / Kitchen / Dining Room / Master Bedroom / Bedroom / Den / Office / Marantz SACD30n / Otros



- Se puede introducir un máximo de 30 caracteres.
- Para la introducción de caracteres, consulte la “Introducción de caracteres” (ICB p. 85).
- El nombre descriptivo predeterminado al usarse por primera vez es “Marantz SACD30n”.



Conexión

Seleccione si conectar la red doméstica a una LAN inalámbrica o una LAN con cable.

Al conectar a la red utilizando LAN con cable, seleccione "Cableado" después de conectar un cable LAN.

Al conectar a la red utilizando LAN inalámbrica, seleccione "Wi-Fi" y ajuste la "Configuración Wi-Fi". (p. 96)

Wi-Fi:	Utilice la función de LAN inalámbrica (Wi-Fi) para conectar a una red.
Cableado:	Utilice un cable LAN para conectar a una red.

■ Config. Wi-Fi

Conecte a un router con LAN inalámbrica (Wi-Fi).

El router puede conectarse de las siguientes formas. Seleccione el método de conexión que se ajuste al entorno de su hogar.



- La opción "Config. Wi-Fi" no se muestra en el menú de configuración cuando la opción "Conexión" del menú de configuración está establecida en "Cableado".

□ Exploración automática

Seleccione la red a la que desea conectarse en la lista de redes posibles mostrada en la pantalla.

1. Seleccione la red a la que desea conectar de la lista de redes inalámbricas.
Seleccione "Volver a buscar" si no puede encontrar la red.
2. Introduzca su contraseña y pulse ENTER.



❑ Compartir la configuración Wi-Fi de un dispositivo iOS

Utilice su dispositivo iOS (iPhone/iPod/iPad) para conectarse a la red. Conectando su dispositivo iOS a esta unidad a través de la conexión Wi-Fi, la unidad puede conectarse automáticamente a la misma red que su dispositivo.

1. Seleccione “Compartir la configuración Wi-Fi de un dispositivo iOS” en la pantalla.
2. Compruebe que su dispositivo iOS está conectado al router con LAN inalámbrica (Wi-Fi) y seleccione “Marantz SACD30n” en “CONFIGURAR NUEVO ALTAVOZ AIRPLAY...” en la parte de abajo de la pantalla de configuración de Wi-Fi en su dispositivo iOS.
3. Toque “Siguiente” en la pantalla del dispositivo iOS.



- La versión del firmware del dispositivo iOS debe ser compatible con iOS 7 o posterior.

❑ Router WPS

Utilice un router compatible con WPS para realizar la conexión con un método de pulsar un botón.

1. Seleccione “Router WPS” en la pantalla.
2. Cambie al modo WPS pulsando el botón WPS del router al que desea conectarse.
 - El momento de pulsar el botón varía dependiendo del router.
3. Pulse ENTER antes de que transcurran 2 minutos.



Manual

Introduzca el nombre (SSID) y contraseña de la red a la que se desea conectar.

1. Ajuste los siguientes elementos.

SSID:	Introduzca el nombre de la red inalámbrica (SSID).
Seguridad:	Seleccione el método de cifrado de acuerdo a la configuración de cifrado del punto de acceso que está utilizando.
Contraseña:	Introduzca la contraseña.

2. Seleccione “Prueba de conexión” al final de la configuración.



- La configuración de la LAN inalámbrica (Wi-Fi) de esta unidad puede configurarse también desde un PC o tableta que sea compatible con la conexión LAN inalámbrica.
 1. Mantenga pulsados los botones  y cursor Derecha en la unidad principal durante al menos 3 segundos cuando la unidad está encendida.
 2. Conecte la LAN inalámbrica del PC o de la tableta utilizados a “Marantz SACD30n” cuando aparezca en la pantalla el mensaje “Conecte el dispositivo Wi-Fi a la red Wi-Fi “Marantz SACD30n””.
 3. Inicie el navegador e introduzca “192.168.1.16/settings/” en la URL.
 4. Utilice el navegador para introducir los ajustes, seleccione “Save Settings” y entonces abandone los ajustes.
- Establezca “1” como el ajuste de clave predeterminada del router al conectar a una red cifrada WEP. (La clave predeterminada de esta unidad es “1”.)



Ajustes

Configure la dirección IP.

- Si está utilizando un router de banda ancha (función DHCP), la información necesaria para la conexión a la red, como la dirección IP, será configurada automáticamente ya que la función DHCP está ajustada en “Activado” en la configuración de esta unidad.
- Configure la Dirección IP, Máscara subred, Puerta de enlace y la información del servidor DNS sólo cuando asigne una dirección IP fija o cuando conecte a una red sin función DHCP.

■ DHCP

Permite seleccionar la manera de realizar la conexión a la red.

Activado (Predeterminado):	Permite ajustar automáticamente las configuraciones de red desde el router.
--------------------------------------	---

Desactivado:	Permite ajustar manualmente las configuraciones de red.
---------------------	---

■ Dirección IP

Establezca la dirección IP dentro de margen que se indica a continuación.

- No es posible utilizar la función Audio de Red si hay otras direcciones IP establecidas.

CLASS A: 10.0.0.1 - 10.255.255.254

CLASS B: 172.16.0.1 - 172.31.255.254

CLASS C: 192.168.0.1 - 192.168.255.254

■ Máscara de subred

Al conectar un módem xDSL o un adaptador de terminal directamente a esta unidad, introduzca la máscara de subred indicada en la documentación suministrada por su proveedor. Normalmente, introduzca 255.255.255.0.

■ Puerta de enlace

Al realizar la conexión a una puerta de enlace (enrutador), introduzca la dirección IP de la puerta de enlace.

■ DNS

Introduzca la dirección DNS indicada en la documentación proporcionada por el proveedor.

■ Guardar

Guarde los ajustes



- Si no puede conectarse a Internet, vuelva a comprobar las conexiones y la configuración. (☞ p. 23)
- Si no está familiarizado con las conexiones a internet, póngase en contacto con su proveedor de servicios de internet o la tienda donde adquirió el ordenador.



Diagnóstico

Se emplea para comprobar la conexión de red.

■ Conexión física

Comprueba la conexión física del puerto LAN.

OK

Error:

El cable LAN no está conectado.
Compruebe la conexión.



- Al conectar utilizando una LAN inalámbrica, se mostrará “Conexión Inalámbrico (Wi-Fi)”.

■ Acceso al router

Comprueba la conexión de esta unidad al enrutador.

OK

Error:

No se ha realizado la comunicación con el enrutador. Compruebe la configuración del enrutador.

■ Acceso a Internet

Comprueba si esta unidad tiene acceso a Internet (WAN).

OK

Error:

No se ha conectado a Internet.
Compruebe el entorno de conexión a Internet o la configuración del enrutador.



Cuenta HEOS

Realice los ajustes relacionados con la Cuenta HEOS.

La Cuenta HEOS se necesita para utilizar la opción Favoritos HEOS.

El menú que se muestra varía dependiendo del estado de la Cuenta HEOS.

No ha iniciado sesión

■ Tengo una cuenta HEOS

Si ya dispone de una Cuenta HEOS, introduzca la contraseña y el nombre de la cuenta actuales para iniciar sesión.

■ Crear cuenta

Si no tiene una Cuenta HEOS, cree una nueva Cuenta HEOS.

■ Se me ha olvidado la contraseña

Si ha olvidado la contraseña, se enviará un correo electrónico con instrucciones sobre cómo restablecer la contraseña.

Ya ha iniciado sesión

■ Sesión iniciada como

Se mostrará la Cuenta HEOS en la que haya iniciado sesión actualmente.

■ Cambiar ubicación

Permite cambiar los ajustes regionales de la Cuenta HEOS en la que haya iniciado sesión.

■ Cambiar contraseña

Permite cambiar la contraseña de la Cuenta HEOS en la que haya iniciado sesión.

■ Eliminar la cuenta

Suprime la Cuenta HEOS en la que haya iniciado sesión.

■ Finalizar sesión

Permite salir de la Cuenta HEOS.



Cambio de la función de los botones de volumen del mando a distancia

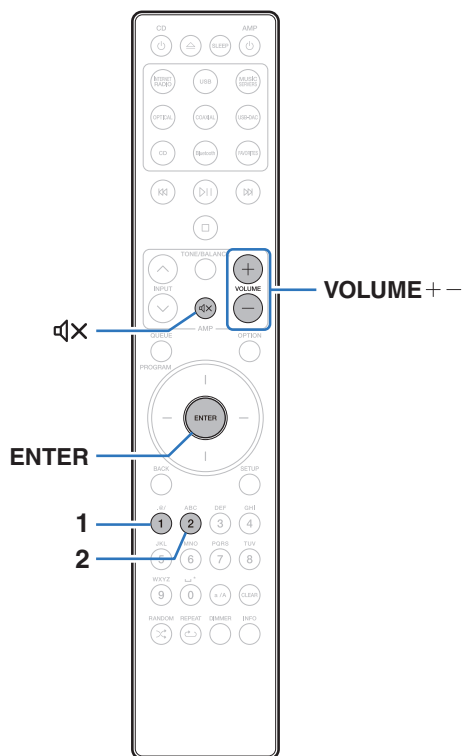

Si conecta un amplificador de potencia a los terminales de salida de audio analógico (VARIABLE) de esta unidad, puede cambiar el modo de funcionamiento mediante el mando a distancia incluido para que el volumen del amplificador de potencia pueda ajustarse desde esta unidad. Hay dos modos de funcionamiento mediante el mando a distancia: modo de funcionamiento del amplificador y modo de funcionamiento del reproductor de SACD en red. El modo de funcionamiento del amplificador ajusta el volumen de un amplificador Marantz, y el modo de funcionamiento del reproductor de SACD en red ajusta el volumen de la salida de señal de audio desde los terminales de salida de audio analógico (VARIABLE) de esta unidad. El ajuste predeterminado de fábrica para el modo de funcionamiento mediante el mando a distancia es el modo de funcionamiento del amplificador.



- Asegúrese de comprobar el funcionamiento de cada unidad después de ajustar los modos de funcionamiento mediante el mando a distancia.
- Cambie entre los ajustes del modo de funcionamiento mediante el mando a distancia pulsando los botones VOLUME + - y dX.



Ajustar el modo de funcionamiento mediante el mando a distancia a modo de funcionamiento del reproductor de SACD en red

- 1 Mantenga pulsado ENTER y el botón numérico 2 del mando a distancia simultáneamente durante más de 5 segundos.**



- La opción “Salida Variable” del menú también debe establecerse en “Activado” para ajustar el volumen de la salida de señal de audio desde los conectores de salida de audio analógico (VARIABLE). (📖 p. 87)

Ajustar el modo de funcionamiento mediante el mando a distancia a modo de funcionamiento del amplificador

- 1 Mantenga pulsado ENTER y el botón numérico 1 del mando a distancia simultáneamente durante más de 5 segundos.**



- Cuando se extraen las pilas, los modos de funcionamiento mediante el mando a distancia se restablecen a los ajustes predeterminados. Una vez sustituidas las pilas, vuelva a ajustar los modos de funcionamiento mediante el mando a distancia.



Contenido

■ Consejos

Quiero cambiar el filtro para cambiar la calidad de sonido deseada	105
Quiero disfrutar de una salida de audio analógico de audio con una calidad mayor	105
Quiero escuchar la reproducción con mayor calidad de sonido	105
Operaciones sencillas cuando la unidad está apagada	106
Deseo conectar un amplificador de potencia a esta unidad	106
No quiero que el volumen se ponga demasiado alto por error	106

■ Resolución de problemas

El equipo no se enciende/El equipo se apaga	108
No se pueden realizar operaciones con el mando a distancia	109
En la pantalla de la unidad no aparece nada	109
No se reproduce sonido	110
El sonido se interrumpe o se produce ruido	111
No se reproduce el sonido que deseo	113
No se puede reproducir contenido de AirPlay	113
No se reproducen dispositivos de memoria USB	115
No se reproduce contenido del Bluetooth	116
No se reproduce la radio por Internet	117
No se reproducen archivos de música del PC o NAS (servidor de música)	118
No se pueden reproducir varios servicios en línea	119
No puede conectar a una red de LAN inalámbrica	119
No se pueden reproducir discos	121
Hay un retardo antes de que la bandeja de discos se empieza a abrir	121
No se reproducen archivos de música del PC o Mac (USB-DAC)	122
No se puede reproducir audio de dispositivos digitales (Coaxial/Óptica)	123
Mensajes de error de actualización/mejora	124



Consejos

Quiero cambiar el filtro para cambiar la calidad de sonido deseada

- Cambie las características de filtro. (🔗 p. 87)

Quiero disfrutar de una salida de audio analógico de audio con una calidad mayor



- Ajuste “Salida digital” en el menú a “Desactivado”. (🔗 p. 88)
- Pulse el botón DIMMER para apagar la pantalla. (🔗 p. 77)
- Ajuste la opción “Iluminación” en “Desactivado” en el menú. (🔗 p. 89)

Quiero escuchar la reproducción con mayor calidad de sonido

- Las funciones de reproducción de memoria USB (USB-A) y de red pueden detenerse para evitar que el ruido afecte a la calidad del sonido. Ajuste la opción “Red y USB-A” en “Desactivado” en el menú. (🔗 p. 94)
- La función Wi-Fi puede detenerse para evitar que el ruido afecte a la calidad del sonido. Ajuste la opción “Inalam.” en “Desactivado” en el menú. (🔗 p. 94)
- Al desactivar la función Bluetooth, se elimina una fuente de ruido que afecta a la calidad del sonido, lo que permite una reproducción con mayor calidad de sonido. Ajuste la opción “Bluetooth” en “Desactivado” en el menú. (🔗 p. 94)
- Puede detener el circuito que emite audio desde los terminales de salida de audio analógico (VARIABLE) de esta unidad. Evita que la salida de señal de audio de los terminales de salida de audio analógico (FIXED) se vea afectada. Ajuste la opción “Salida Variable” en “Desactivado” en el menú. (🔗 p. 87)



Operaciones sencillas cuando la unidad está apagada

- Pulse el botón  para encender automáticamente el suministro de alimentación de la unidad e iniciar la reproducción de la última fuente de entrada seleccionada.
- Cuando la función “Control de red” está ajustada en “Activado”, puede llevar a cabo reproducciones u otras operaciones a través de AirPlay o la aplicación HEOS. ( p. 95)

Deseo conectar un amplificador de potencia a esta unidad

- Puede conectarse un amplificador de potencia a los conectores de salida de audio analógico (VARIABLE) del panel trasero. Establezca “Salida Variable” en “Activado” en el menú y ajuste el modo de funcionamiento mediante el mando a distancia de los botones de volumen del mando a distancia en el modo de funcionamiento del reproductor de SACD en red para ajustar el volumen de la salida de la señal de audio desde los conectores de salida de audio analógico (VARIABLE) utilizando el mando a distancia.

No quiero que el volumen se ponga demasiado alto por error

- Ajuste el límite superior de volumen en la opción “Límite volumen” del menú. Así evitará que el volumen se aumente demasiado por error. ( p. 87)



Resolución de problemas

Si se produce algún problema, siga primero los pasos siguientes:

1. ¿Las conexiones están correctamente hechas?
2. ¿Se está utilizando el equipo de acuerdo con las instrucciones del Manual del usuario?
3. ¿Los otros componentes funcionan correctamente?



- Si los pasos 1 a 3 anteriores no mejoran el problema, el reinicio del dispositivo puede solucionarlo. Continúe presionando el botón  de la unidad hasta que aparezca "Reiniciar" en la pantalla, o desconecte y conecte de nuevo el cable de alimentación de la unidad.



Si esta unidad no funciona correctamente, compruebe los síntomas correspondientes en esta sección.

Si los síntomas no coinciden con ninguno de los descritos aquí, consulte con su vendedor, ya que podría deberse a un fallo en esta unidad. En este caso, desconecte la alimentación eléctrica inmediatamente y póngase en contacto con la tienda donde compró esta unidad.



El equipo no se enciende/El equipo se apaga

El equipo no se enciende.

- Compruebe si se ha introducido correctamente el enchufe en la toma de corriente. (👉 p. 28)
- La unidad está en modo de espera. Pulse el botón  en la unidad o el botón CD  en el mando a distancia. (👉 p. 30)

El equipo se apaga automáticamente.

- El temporizador de dormir se ha configurado. Encienda de nuevo el equipo. (👉 p. 78)
- La opción “Standby automático” está ajustada. Cuando no se realiza ninguna operación durante un periodo de tiempo determinado, se activa “Standby automático”. Para desactivar “Standby automático”, configúrelo en el menú en “Desactivado”. (👉 p. 89)

Cuando la unidad se enciende, el indicador del circuito de protección parpadea en naranja.

- Debido a un error en la fuente de alimentación interna, el circuito de protección se ha activado. Retire el cable de alimentación de la unidad e insértelo de nuevo.



No se pueden realizar operaciones con el mando a distancia

No se pueden realizar operaciones con el mando a distancia.

- Las pilas están agotadas. Sustitúyalas por pilas nuevas. (👉 p. 7)
- Utilice el mando a distancia a una distancia de 23 ft/7 m de la unidad y dentro de un ángulo de 30°. (👉 p. 7)
- Retire los obstáculos existentes entre la unidad y el mando a distancia.
- Inserte las pilas en la dirección correcta, comprobando los signos \oplus y \ominus . (👉 p. 7)
- El sensor de mando a distancia del equipo está expuesto a luz intensa (luz directa del sol, luz de lámparas fluorescentes del tipo inversor, etc.). Instale el equipo en un lugar donde el sensor de mando a distancia no quede expuesto a luz intensa.
- Al utilizar un dispositivo de vídeo 3D, es posible que el mando a distancia de esta unidad no funcione debido a los efectos de las comunicaciones por infrarrojos entre unidades (como el TV y las gafas para la visualización de 3D). En ese caso, ajuste la dirección de las unidades con la función de comunicaciones 3D y su distancia para asegurarse de que no afectan al funcionamiento del mando a distancia de esta unidad.
- Si utiliza esta unidad de forma independiente, coloque el interruptor en la posición INTERNAL. (👉 p. 26)

En la pantalla de la unidad no aparece nada

La pantalla está apagada.

- Pulse el botón DIMMER y cambie el ajuste a cualquier opción que no sea la de desactivado. (👉 p. 77)



No se reproduce sonido

No se produce ningún sonido. O el sonido está distorsionado.

- Compruebe las conexiones de todos los dispositivos. (👉 p. 17)
- Inserte los cables de conexión por completo.
- Compruebe que los conectores de entrada y salida no están conectados a la inversa.
- Compruebe los cables en busca de daños.
- Compruebe las funciones y los botones del amplificador y realice los cambios necesarios.
- Cuando se vaya a conectar un dispositivo con conectores de entrada de audio digital, establezca “Salida digital” en “Activado”. (👉 p. 88)
- La salida de audio digital se detiene cuando se reproduce la capa HD de un Super Audio CD o un archivo con una señal DSD o PCM lineal con una frecuencia de muestreo de al menos 352,8 kHz.
- Establezca “Salida Variable” en “Activado” en el menú cuando conecte un amplificador de potencia a los conectores de salida de audio analógico (VARIABLE). (👉 p. 87)



El sonido se interrumpe o se produce ruido

Durante la reproducción de la radio por Internet o un dispositivo de memoria USB, el sonido se interrumpe ocasionalmente.

- Cuando la velocidad de transferencia del dispositivo de memoria USB es baja, puede que el sonido se interrumpa ocasionalmente.
- La velocidad de comunicación de red es lenta o la emisora de radio está ocupada.

El sonido se interrumpe durante la reproducción de pistas almacenadas en un ordenador.

- No inicie aplicaciones distintas al software del reproductor durante la reproducción de música en su ordenador.
- El sonido puede interrumpirse en función de la configuración del hardware o software del ordenador que esté utilizando.

Al realizar una llamada con un teléfono móvil, se produce ruido en la salida de audio de esta unidad.

- Al realizar una llamada, mantenga una distancia de 0,7 ft/20 cm como mínimo entre el teléfono móvil y esta unidad.

Durante la reproducción desde el disco CD-R/-RW o DVD-R/-RW/+R/+RW, el sonido se interrumpe ocasionalmente.

- Puede que el sonido se interrumpa durante la reproducción de un CD-R/-RW que contenga una fuente de audio de alta resolución.
- Esto puede deberse a deficiencias en el proceso de la grabación, o puede que el propio disco sea de mala calidad. Utilice un disco correctamente grabado.



El sonido se interrumpe cuando se usa la conexión Wi-Fi.

- La banda de frecuencia utilizada por la red LAN inalámbrica es utilizada también por hornos microondas, teléfonos inalámbricos, controladores de juegos inalámbricos y otros dispositivos con red LAN inalámbrica. Si usa cualquiera de estos dispositivos a la misma vez que esta unidad, puede que se produzcan cortes en la reproducción debidos a interferencias electrónicas. Los cortes en la reproducción se pueden mejorar si utiliza los siguientes métodos. (👉 p. 23)
 - Aleje de esta unidad los dispositivos que provocan interferencias.
 - Desconecte la alimentación eléctrica suministrada a los dispositivos que provocan interferencias.
 - Cambie los ajustes del canal del router al que está conectada esta unidad. (Consulte el manual de instrucciones del router inalámbrico para recibir más información sobre cómo cambiar el canal.)
 - Cambie a una conexión LAN con cable.
- Concretamente, cuando reproduzca archivos de música grandes, en función de su entorno de LAN inalámbrica, la reproducción puede verse interrumpida. En ese caso, realice la conexión LAN con cable. (👉 p. 96)



No se reproduce el sonido que deseo

El volumen no aumenta.

- El volumen máximo de la salida de señal de audio desde los terminales de salida de audio analógico (VARIABLE) está ajustado demasiado bajo. Configure el volumen máximo mediante "Limite volumen" en el menú. (🔧 p. 87)

El volumen de los auriculares es bajo.

- Cambie "Ganancia Amplificador HP" a "Agudos" si utiliza auriculares de alta impedancia o baja sensibilidad. (🔧 p. 88)

No se puede reproducir contenido de AirPlay

El icono AirPlay no se muestra en iTunes ni en el iPhone/iPod touch/iPad.

- Esta unidad y el PC/iPhone/iPod touch/iPad no están conectados a la misma red (LAN). Conéctelos a la misma LAN que esta unidad. (🔧 p. 23)
- El firmware de iTunes o del iPhone/iPod touch/iPad no es compatible con AirPlay. Actualice el firmware a la versión más reciente.
- Ajuste "Red y USB-A" en el menú a "Activado". La función de AirPlay no funciona cuando "Red y USB-A" está establecido en "Desactivado". (🔧 p. 94)

No se emite audio.

- El volumen de iTunes o del iPhone/iPod touch/iPad está ajustado al mínimo nivel. El volumen de la salida de audio desde los conectores de salida de audio analógico (VARIABLE) está vinculado al volumen de su iTunes, iPhone, iPod touch, iPad. Ajuste un nivel de volumen adecuado.
- No se ha realizado la reproducción de AirPlay, o no se ha seleccionado esta unidad. Haga clic en el icono AirPlay de la pantalla de iTunes o del iPhone/iPod touch/iPad y seleccione esta unidad. (🔧 p. 73)



El audio se interrumpe durante la reproducción de AirPlay en el iPhone/iPod touch/iPad.

- Salga de la aplicación que se ejecuta en segundo plano del iPhone/iPod touch/iPad y, a continuación, realice la reproducción mediante AirPlay.
- Algún factor externo puede estar afectando a la conexión inalámbrica. Modifique el entorno de red y tome medidas como reducir la distancia del punto de acceso LAN inalámbrico.

No se pueden controlar las funciones de iTunes con el mando a distancia.

- Active el ajuste “Permitir el control del audio de iTunes desde altavoces remotos” en iTunes. A continuación, podrá realizar operaciones de reproducción, pausa y omisión con el mando a distancia.



No se reproducen dispositivos de memoria USB

No se reconoce el dispositivo de memoria USB.

- Desconecte y reconecte el dispositivo de memoria USB. (👉 p. 22)
- Los dispositivos de memoria USB compatibles con clase de almacenamiento masivo son compatibles.
- Esta unidad no admite una conexión a través de un concentrador USB. Conecte el dispositivo de memoria USB directamente al puerto USB.
- El formato del dispositivo de memoria USB debe ser FAT32 o NTFS.
- No se garantiza el funcionamiento de todos los dispositivos de memoria USB. Algunos dispositivos de memoria USB no se reconocen. Si se utiliza un tipo de unidad de disco duro portátil compatible con la conexión USB que requiere alimentación de un adaptador de CA, utilice el adaptador de CA que se incluye con la unidad.
- Ajuste “Red y USB-A” en el menú a “Activado”. La función de reproducción del dispositivo de memoria USB no funciona cuando “Red y USB-A” está establecido en “Desactivado”. (👉 p. 94)

Los nombres de archivo del dispositivo de memoria USB no se muestran.

- Los archivos de un tipo no admitido por esta unidad no se muestran. (👉 p. 37)
- Esta unidad puede mostrar archivos en un máximo de ocho capas de carpeta. Puede mostrarse un máximo de 5.000 archivos (carpetas) por cada capa. Modifique la estructura de carpetas del dispositivo de memoria USB.
- Cuando existen varias particiones en el dispositivo de memoria USB, solamente se muestran los archivos de la primera partición.

Los dispositivos iOS y Android no se reconocen.

- El puerto USB de esta unidad no es compatible con la reproducción de los dispositivos iOS y Android.

No es posible reproducir los archivos de un dispositivo de memoria USB.

- Los archivos se han creado en un formato no compatible con esta unidad. Compruebe los formatos que admite esta unidad. (👉 p. 130)
- Está intentando reproducir un archivo con protección de derechos de autor. No es posible reproducir archivos con protección de copyright en este equipo.
- Podría no ser posible realizar la reproducción si el tamaño del archivo de la carátula del álbum es superior a 2 MB.



No se reproduce contenido del Bluetooth

No se pueden conectar dispositivos Bluetooth a esta unidad.

- La función Bluetooth del dispositivo Bluetooth no ha sido activada. Consulte el Manual del usuario del dispositivo Bluetooth para habilitar la función Bluetooth.
- Acerque el dispositivo Bluetooth a esta unidad.
- El dispositivo Bluetooth no puede conectarse a esta unidad si no es compatible con el perfil A2DP.
- Desactive la alimentación del dispositivo Bluetooth y actívela otra vez, y vuelva a intentarlo.
- Ajuste "Bluetooth" en el menú a "Activado". La función Bluetooth no funciona cuando "Bluetooth" está establecido en "Desactivado".
( p. 94)

El sonido se corta.

- Acerque el dispositivo Bluetooth a esta unidad.
- Elimine las obstrucciones entre el dispositivo Bluetooth y esta unidad.
- Para evitar interferencia electromagnética, ubique esta unidad lejos de hornos de microondas, dispositivos de LAN inalámbrica y otros dispositivos Bluetooth.
- Vuelva a conectar el dispositivo Bluetooth.



No se reproduce la radio por Internet

No se muestra una lista de emisoras.

- El cable LAN no está conectado de forma correcta o la red está desconectada. Compruebe el estado de conexión. (👉 p. 23)
- Lleve a cabo el modo de diagnóstico de red.

No es posible recibir emisiones de radio Internet.

- La emisora de radio seleccionada se emite en un formato no compatible con esta unidad. Los formatos que se pueden reproducir en esta unidad son WMA, MP3 y MPEG-4 AAC. (👉 p. 136)
- La función de cortafuegos está habilitada en el router. Compruebe la configuración del cortafuegos.
- La dirección IP no se ha ajustado correctamente. (👉 p. 99)
- Compruebe que el router está encendido.
- Para obtener la dirección IP automáticamente, habilite la función de servidor DHCP en el router. Configure también el ajuste DHCP como “Activado” en esta unidad. (👉 p. 99)
- Para obtener la dirección IP manualmente, ajuste la dirección IP de esta unidad. (👉 p. 99)
- Algunas emisoras de radio emiten un silencio durante algún tiempo. En ese caso, no se reproduce audio. Espere unos momentos y seleccione la misma emisora, o seleccione otra emisora de radio. (👉 p. 33)
- La emisora de radio seleccionada no está en servicio. Seleccione una emisora de radio que esté en servicio.

No es posible establecer la conexión con emisoras de radio registradas en favoritos.

- La emisora de radio no está en servicio. Registre las emisoras de radio que estén en servicio.



No se reproducen archivos de música del PC o NAS (servidor de música)

No es posible reproducir archivos almacenados en un ordenador.

- Los archivos están almacenados en un formato incompatible. Grabe en un formato compatible. (👉 p. 135)
- No es posible reproducir archivos con protección de copyright en este equipo.
- La configuración para compartir medios en el servidor o NAS no admite esta unidad. Para que admita esta unidad, cambie la configuración. Para obtener más información, consulte el manual de usuario del servidor o NAS.

El servidor no se encuentra, o no es posible establecer una conexión con el servidor.

- El cortafuegos del ordenador o enrutador está activado. Compruebe el ajuste del cortafuegos del ordenador o enrutador.
- La alimentación del ordenador no está conectada. Conecte la alimentación.
- El servidor no está funcionando. Inicie el servidor.
- La dirección IP de esta unidad es incorrecta. Compruebe la dirección IP de esta unidad. (👉 p. 94)

No se muestran los archivos del PC o NAS.

- Los archivos de un tipo no admitido por esta unidad no se muestran. (👉 p. 135)

La música almacenada en un NAS no se puede reproducir.

- Si utiliza un NAS de acuerdo con el estándar DLNA, active la función del servidor DLNA en el ajuste del NAS.
- Si utiliza un NAS que no cumple el estándar DLNA, reproduzca la música mediante el PC. Configure la función para compartir medios de Windows Media Player y añada el NAS a la carpeta de reproducción seleccionada.
- Si la conexión está restringida, configure el equipo de audio como objetivo de conexión.



No se pueden reproducir varios servicios en línea

No se pueden reproducir varios servicios en línea.

- El servicio en línea podría haber sido cortado.

No puede conectar a una red de LAN inalámbrica

No puede conectar a la red.

- El nombre de red (SSID), contraseña y ajuste de cifrado no han sido configurados correctamente. Ajuste las configuraciones de red de acuerdo a los detalles de ajuste de esta unidad. (👉 p. 98)
- Acorte la distancia del punto de acceso de LAN inalámbrica y extraiga cualquier obstrucción para mejorar el acceso primero antes de reconectar otra vez. Coloque la unidad lejos de hornos de microondas y otros puntos de acceso de red.
- Ajuste la configuración del canal del punto de acceso fuera de canales que estén siendo usados por otras redes.
- Esta unidad no es compatible con WEP (TSN).



No es posible establecer conexión con un Router WPS.

- Compruebe que el modo WPS del router está funcionando.
- Pulse el botón WPS del router y, a continuación, pulse el botón ENTER antes de que transcurran 2 minutos.
- Se requiere un router/configuración que sea compatible con los estándares de WPS 2.0. Ajuste el tiempo de cifrado en “Ninguno”, WPA-PSK (AES) o WPA2-PSK (AES). (👉 p. 97)
- Si el método de cifrado del router es WEP/WPA-TKIP/WPA2-TKIP, no puede realizar la conexión a través del botón WPS del router. En este caso, utilice el método “Exploración automática” o “Manual” para establecer la conexión.

No puede conectar a la red utilizando iPhone/iPod touch/iPad.

- Actualice el firmware del iPhone/iPod touch/iPad a la última versión.
- Al configurar los ajustes a través de una conexión inalámbrica, tiene que admitirse iOS 7 o posterior.



No se pueden reproducir discos

Cuando se pulsa el botón de reproducción, la reproducción no se inicia, o no se puede reproducir correctamente una parte concreta del disco.

- El disco está sucio o rayado. Limpie el disco o introduzca un disco diferente. (🔧 p. 133)

No se puede reproducir un disco CD-R/-RW o DVD-R/-RW/+R/+RW.

- Los discos no se pueden reproducir a menos que se hayan finalizado. Utilice un disco finalizado. (🔧 p. 126)
- Esto puede deberse a deficiencias en el proceso de la grabación, o puede que el propio disco sea de mala calidad. Utilice un disco correctamente grabado.
- Los archivos se han creado en un formato no compatible con esta unidad. Compruebe los formatos que admite esta unidad. (🔧 p. 127)

Se muestra “No disco”.

- “No disco” se muestra cuando el disco está cargado boca abajo, cuando no se ha cargado ningún disco, o cuando no se puede leer el disco introducido porque no es compatible con esta unidad o está sucio o rayado.

Se muestra “Error del sistema”.

- “Error del sistema” se muestra cuando se produce un error no causado por el disco, el formato, etc.

Se muestra “Formato incorrecto”.

- “Formato incorrecto” se muestra cuando los archivos se han creado en un formato no compatible con esta unidad. Compruebe los formatos que admite esta unidad. (🔧 p. 127)

Hay un retardo antes de que la bandeja de discos se empieza a abrir

Hay un retardo antes de que la bandeja de discos se empieza a abrir.

- Cuando se selecciona una fuente de entrada distinta de “CD”, la alimentación del mecanismo de la unidad de CD se desactiva para mejorar la calidad del sonido. El retardo se produce porque la alimentación del mecanismo de la unidad de CD se desactiva, no es un error de funcionamiento.



No se reproducen archivos de música del PC o Mac (USB-DAC)

El ordenador no reconoce esta unidad.

- Vuelva a conectar el cable USB al puerto USB de su ordenador. Si todavía no se reconoce la unidad, conecte a otro puerto USB. (👉 p. 21)
- Reinicie el ordenador.
- Compruebe el sistema operativo del ordenador. (👉 p. 62)
- Si su ordenador utiliza Windows, se debe instalar un controlador de software dedicado. (👉 p. 62)

Esta unidad no está seleccionada como dispositivo de reproducción.

- Seleccione esta unidad como dispositivo de reproducción en los ajustes del sonido del ordenador. (👉 p. 61)

Se muestra “Desbl. señal”.

- Cuando las señales de audio digital no se pueden detectar correctamente, se visualiza “Desbl. señal”. (👉 p. 70)

Se muestra “No Soportado”.

- “No Soportado” se visualiza cuando se introducen señales de audio que no son compatibles con esta unidad. Compruebe la configuración del ordenador o el software del reproductor. (👉 p. 70)
- Si el ordenador que utiliza es macOS, compruebe si el formato SACD 30n está ajustado por debajo de 384000,0 Hz utilizando la configuración de Audio MIDI. (👉 p. 70)



No se puede reproducir audio de dispositivos digitales (Coaxial/Óptica)

Se muestra “Desbl. señal”.

- Cuando las señales de audio digital no se pueden detectar correctamente, se visualiza “Desbl. señal”. (👉 p. 71)

Se muestra “No Soportado”.

- “No Soportado” se visualiza cuando se introducen señales de audio que no son compatibles con esta unidad. Compruebe el formato de la señal de salida de audio de su dispositivo digital. (👉 p. 71)



Mensajes de error de actualización/mejora

Si se interrumpe o falla una actualización/mejora, aparecerá un mensaje de error.

Pantalla	Descripción
Connection failed. Please check your network, then try again.	La conexión de red no es estable. Se ha producido un fallo en la conexión al servidor. Compruebe el entorno de red y vuelva a realizar la actualización de nuevo.
Update failed. Please check your network, then try again.	Se ha producido un fallo en la descarga del firmware. Compruebe el entorno de red y vuelva a realizar la actualización de nuevo.
Upgrade failed. Please check your network, then try again.	Se ha producido un fallo en la descarga del firmware. Compruebe el entorno de red y vuelva a realizar la actualización.
Please check your network, unplug and reconnect the power cord, and try again.	Se ha producido un fallo en la actualización. Mantenga pulsado  en la unidad principal durante más de 5 segundos o desenchufe y vuelva a enchufar el cable de alimentación. La actualización se reiniciará de forma automática.
Please contact customer service in your area.	Puede que esta unidad se haya averiado. Póngase en contacto con nuestro Centro de atención al cliente de su área de residencia.



Restablecimiento de los ajustes de red



Si no pueden reproducirse los contenidos de la red o la unidad no puede conectarse a ella, su reinicio puede solucionar el problema. Recomendamos reiniciar la unidad antes de restaurar los ajustes a la configuración predeterminada. (👉 p. 107)

Si las operaciones no mejoran reiniciando la unidad, siga los siguientes pasos.

Se restablecen los ajustes de red a los valores predeterminados de fábrica. Realice los ajustes de nuevo.

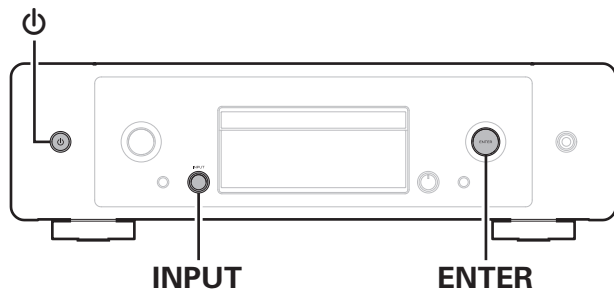
No obstante, no se restablecen los ajustes de "Audio" del menú.



- 1** Pulse  para encender la unidad.
- 2** Gire el mando selector INPUT para seleccionar "Internet Radio", "Music Servers" o "USB Music".
- 3** Con la unidad encendida, mantenga pulsado el botón  durante 3 segundos o más mientras pulsa el botón ENTER en la unidad principal.
- 4** Quite los dedos de los dos botones cuando "Espere..." aparezca en la pantalla.
- 5** Cuando el restablecimiento se haya completado, se mostrará "Completado" en la pantalla.

NOTA

- No apague la unidad hasta que se haya completado el restablecimiento.



Reproducción de discos

Medios de reproducción	
Super Audio CD	
CD	
CD-R	
CD-RW	
DVD-R/-RW/+R/+RW	

NOTA

- Algunos discos y algunos formatos de grabación no se pueden reproducir.
- Los discos no finalizados no se pueden reproducir.

■ Super Audio CD

Existen tres tipos de Super Audio CD:

- ① Disco de una capa
Super Audio CD de una sola capa con solo una capa HD.
- ② Disco de doble capa
Super Audio CD con dos capas HD. Permite la reproducción larga en una calidad de audio alta.
- ③ Disco híbrido
Super Audio CD de dos capas con una capa HD y una capa CD. Las señales de la capa CD pueden reproducirse en un reproductor de CD normal.

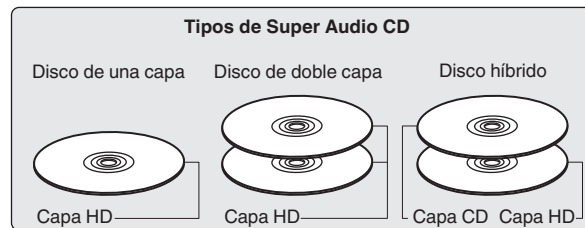

La capa HD es una capa con señales de alta densidad para Super Audio CD.

La capa CD es una capa de señales que pueden leerse en un reproductor CD normal.



- Cuando se seleccione "MULTI", la salida de audio se reducirá a los canales L y R.



■ Archivos reproducibles

	Frecuencia de muestreo	Velocidad en bits	Longitud en bits	Discos reproducibles			Extensión
				CD-R/-RW	DVD-R/-RW	DVD+R/+RW	
MP3	44,1/48 kHz	32 – 320 kbps	-	✓	✓	✓	.mp3
WMA	44,1/48 kHz	48 – 320 kbps	-	✓	✓	✓	.wma
AAC	44,1/48 kHz	16 – 320 kbps	-	✓	✓	✓	.aac/ .m4a
WAV	44,1/48/88,2/ 96/176,4/192 kHz	-	16/24 bits	✓*2	✓	✓	.wav
FLAC	44,1/48/88,2/ 96/176,4/192 kHz	-	16/24 bits	✓*2	✓	✓	.flac
Apple Lossless*1	44,1/48/ 88,2/96 kHz	-	16/24 bits	✓*2	✓	✓	.m4a
AIFF	44,1/48/88,2/ 96/176,4/192 kHz	-	16/24 bits	✓*2	✓	✓	.aif/ .aiff
DSD	2,8/5,6 MHz	-	1 bit	-	✓	✓	.dsf/ .dff

*1 El decodificador Apple Lossless Audio Codec (ALAC) se distribuye con la licencia de Apache, versión 2.0 (<http://www.apache.org/licenses/LICENSE-2.0>).

*2 Este elemento solo se puede utilizar para reproducir archivos con una frecuencia de muestreo de 44,1/48 kHz.

■ Número máximo de archivos y carpetas reproducibles

Número máximo de carpetas: 1.000

Número máximo de archivos en 1 carpeta: 2.000



NOTA

- Asegúrese de darle a los archivos la extensión. Los archivos con otro tipo de extensión o sin extensión no se pueden reproducir.
- Las grabaciones domésticas solo se pueden utilizar para disfrute personal y, con arreglo a las leyes de protección de la propiedad intelectual, no se deben usar de ningún otro modo sin permiso del propietario de esos derechos.



- Solamente se pueden reproducir en esta unidad archivos de música que no se encuentren protegidos por derechos de autor.
 - El contenido descargado desde sitios pagados de Internet tiene protección de copyright. Asimismo, los archivos que se codifican en formato WMA al ser copiados desde un CD, etc., a un ordenador, pueden tener protección de copyright dependiendo de la configuración del PC.
- El número de archivos y carpetas que se pueden reproducir difiere en función de condiciones tales como la longitud del nombre del archivo o del nombre de la carpeta o del número de niveles presentes en la jerarquía de carpetas.

Orden de reproducción de los archivos de música

Cuando existen varias carpetas que contienen archivos de música, el orden de reproducción de las carpetas se define automáticamente cuando esta unidad lee el medio. Los archivos de cada carpeta se reproducen en el orden en el que se grabaron en el soporte multimedia, comenzando por la marca más antigua de fecha y hora.

DVD-R/-RW/+R/+RW y CD-R/-RW

Para la reproducción de archivos en un disco DVD-R/-RW/+R/+RW o CD-R/-RW, primero se reproducen los archivos de todas las carpetas de la primera capa; a continuación, los de la segunda; luego los de la tercera; y así sucesivamente.



- El orden de reproducción que se muestra en un PC puede variar del orden de reproducción real.
- El orden de reproducción de un disco DVD-R/-RW/+R/+RW y CD-R/-RW puede variar en función del software de grabación utilizado.



Acerca de los discos y archivos

Los archivos de música grabados en un disco CD-R/-RW y DVD-R/-RW/+R/+RW se dividen en segmentos grandes (carpetas) y en segmentos pequeños (archivos).

Los archivos son almacenados en carpetas y las carpetas se pueden colocar en jerarquía para su almacenamiento. La unidad puede reconocer hasta 8 jerarquías de carpeta.

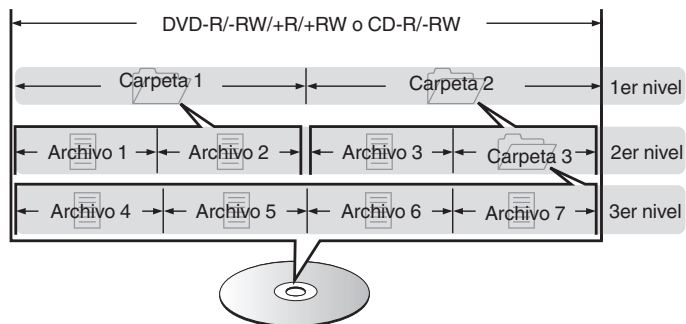

- Al grabar archivos de música en discos DVD-R/-RW/+R/+RW o CD-R/-RW, hágalo con el formato del software de escritura ajustado a "ISO9660". Los ficheros pueden no reproducirse correctamente si son grabados en otros formatos. Para más detalles, consulte las instrucciones del software de escritura.



Reproducción desde un dispositivo de memoria USB

- Esta unidad es compatible con las normas MP3 ID3-Tag (Ver. 2).
- Esta unidad es compatible con etiquetas META de WMA.
- Si el tamaño de imagen (píxeles) de la carátula de un álbum supera 500 × 500 (WMA/MP3/Apple Lossless/DSD) o 349 × 349 (MPEG-4 AAC), cabe la posibilidad de que la música no se reproduzca correctamente.

■ Especificaciones de los archivos compatibles

	Frecuencia de muestreo	Velocidad en bits	Extensión
WMA*1	32/44,1/48 kHz	48 – 192 kbps	.wma
MP3	32/44,1/48 kHz	32 – 320 kbps	.mp3
WAV	32/44,1/48/88,2/ 96/176,4/192 kHz	–	.wav
MPEG-4 AAC*1	32/44,1/48 kHz	48 – 320 kbps	.aac/.m4a
FLAC	44,1/48/88,2/ 96/176,4/192 kHz	–	.flac
Apple Lossless*2	44,1/48/88,2/ 96/176,4/192 kHz	–	.m4a
DSD	2,8/5,6 MHz	–	.dsf/.dff

*1 En esta unidad sólo es posible reproducir archivos que no tienen protección de copyright.

El contenido descargado desde sitios pagados de Internet tiene protección de copyright. Asimismo, los archivos que se codifican en formato WMA al ser copiados desde un CD, etc., a un ordenador, pueden tener protección de copyright dependiendo de la configuración del PC.

*2 El decodificador Apple Lossless Audio Codec (ALAC) se distribuye con la licencia de Apache, versión 2.0 (<http://www.apache.org/licenses/LICENSE-2.0>).



■ Número máximo de archivos y carpetas reproducibles

Los límites en el número de carpetas y archivos que esta unidad puede mostrar son los siguientes.

Elemento	Medios	Dispositivo de memoria USB
Número de niveles del directorio de carpetas *1		8 niveles
Número de carpetas		500
Número de archivos *2		5000

*1 El número limitado incluye la carpeta raíz.

*2 El número de archivos admitidos puede variar en función de la capacidad del dispositivo de memoria USB y del tamaño de los archivos.

NOTA

- La salida de audio digital se detiene durante la reproducción de los archivos DSD.



Medidas de precaución relativas a la utilización de medios

Introducción de un disco

- Ponga el disco en la bandeja, con la etiqueta hacia arriba.
- La bandeja de discos debe estar totalmente abierta antes de poner el disco.
- Ponga los discos en horizontal. Los discos de 5 pulgadas/12 cm de diámetro se colocan en la guía exterior de la bandeja (Figura 1) y los discos de 3 pulgadas/8 cm en la guía interior (Figura 2).

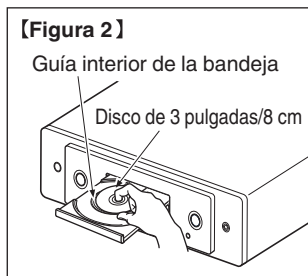
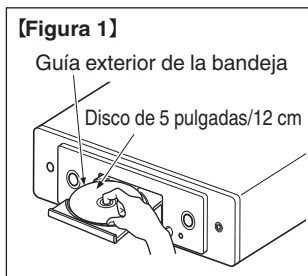

- Ponga los discos de 3 pulgadas/8 cm en la guía interior de la bandeja, sin adaptadores.

NOTA

- Introduzca un solo disco cada vez. Si pone dos o más discos simultáneamente, podría dañar la unidad y rayar los discos.
- No utilice discos con fisuras, abombados, ni discos pegados con cinta adhesiva, etc.
- No introduzca discos que tengan expuesta la cara adhesiva de pegatinas o celofán, ni discos en los que se aprecien restos de etiquetas despegadas. Si lo hace, los discos podrían quedarse adheridos en el interior del reproductor y ocasionar daños en la unidad.
- No utilice discos que tengan formas especiales, ya que pueden dañar la unidad.



- No empuje la bandeja con la mano para cerrarla si la unidad está apagada. Si lo hace, podría dañar la unidad.
- Si se deja la unidad en una habitación llena de humo de tabaco, etc. durante largos periodos de tiempo, la superficie del lector óptico podría ensuciarse, lo que impediría que recibiera las señales correctamente.



Cómo manipular los medios

- No deje sus huellas, marcas de grasa ni suciedad en los discos.
- Tenga un especial cuidado para no rayar los discos al sacarlos de las fundas.
- No doble ni caliente los discos.
- No agrande el orificio central.
- No escriba en la cara de la etiqueta (impresa) con bolígrafos, lápices, etc., ni le pegue etiquetas nuevas a los discos.
- Se puede formar condensación en los discos si se mueven de repente de un lugar frío (por ejemplo del exterior) a un lugar cálido, pero no trate de secarlos utilizando un secador de pelo, etc.
- No expulse un dispositivo de memoria USB ni apague la unidad mientras se está reproduciendo un dispositivo de memoria USB. Podrían producirse fallos o la pérdida de datos del dispositivo de memoria USB.
- No intente abrir ni modificar un dispositivo de memoria USB.
- El dispositivo de memoria USB y los archivos pueden resultar dañados por la electricidad estática. No toque los contactos de metal de un dispositivo de memoria USB con los dedos.
- No utilice que dispositivos de memoria USB deformados.
- Después del uso, asegúrese de extraer cualquier disco o dispositivo de memoria USB y conservarlo en su estuche para evitar el polvo, rayones o deformaciones.
- No guarde discos en los siguientes sitios:
 1. Lugares expuestos a la luz directa del sol durante mucho tiempo
 2. Lugares con polvo o humedad
 3. Lugares expuestos a altas temperaturas debido a aparatos de calefacción, etc.

Limpieza de discos

- Si hay huellas de dedos o impurezas en los discos, límpielos antes de usarlos.
- Utilice un juego de limpieza de venta en comercios o un paño suave para limpiar la superficie de los discos.



Pase suavemente un paño sobre el disco, del centro del disco hacia afuera.



No emplee movimientos circulares.

NOTA

- No utilice pulverizadores para discos, ni productos antiestáticos, bencenos, disolventes ni otros productos abrasivos.



Convertidor D/A

■ Especificaciones de los formatos de audio compatibles

□ USB-DAC

	Frecuencia de muestreo	Longitud en bits
DSD (2 canales)	2,8/5,6/ 11,2 MHz	1 bit
PCM lineal (2 canales)	44,1/48/88,2/96/ 176,4/192/352,8/ 384 kHz	16/24/32 bits



- La salida de audio digital se detiene durante la reproducción de los archivos DSD y de las señales PCM lineales con una frecuencia de muestreo de 352,8/384 kHz.

□ Coaxial/Óptica

	Frecuencia de muestreo	Longitud en bits
PCM lineal (2 canales)	44,1/48/88,2/96/176,4/ 192 kHz	16/24 bits

Reproducción de un dispositivo Bluetooth

Esta unidad admite el siguiente perfil Bluetooth.

- A2DP (Advanced Audio Distribution Profile):
Cuando se conecta un dispositivo Bluetooth que admite este estándar, pueden transmitirse datos de sonido monoaural y estéreo de gran calidad.
- AVRCP (Audio/Video Remote Control Profile):
Cuando se conecta un dispositivo Bluetooth que admite este estándar, el dispositivo Bluetooth puede ser manejado desde esta unidad.

■ Acerca de las comunicaciones Bluetooth

Las ondas de radio emitidas por esta unidad pueden interferir con el funcionamiento de dispositivos médicos. Asegúrese de que desactiva la alimentación de esta unidad y el dispositivo Bluetooth en las siguientes ubicaciones ya que la interferencia de ondas de radio puede causar fallos en el funcionamiento.

- Hospitales, trenes, aviones, gasolineras y lugares donde se generen gases inflamables
- Cerca de puertas automáticas y alarmas de incendios



Reproducción de archivos almacenados en un PC y el NAS

- Esta unidad es compatible con las normas MP3 ID3-Tag (Ver.2).
- Esta unidad es compatible con etiquetas META de WMA.
- Si el tamaño de imagen (píxeles) de la carátula de un álbum supera 500 × 500 (WMA/MP3/WAV/FLAC) o 349 × 349 (MPEG-4 AAC), cabe la posibilidad de que la música no se reproduzca correctamente.
- Se necesita un servidor o software de servidor compatible con distribución en los formatos correspondientes para poder reproducir archivos de música a través de una red.

Para reproducir los formatos de audio mencionados a través de una red, debe instalar un software de servidor como, por ejemplo, Twonky Media Server o jRiver Media Server, en su ordenador o NAS para una compatibilidad completa. También hay disponible otro software de servidor. Compruebe los formatos admitidos.

■ Especificaciones de los archivos compatibles

	Frecuencia de muestreo	Velocidad en bits	Extensión
WMA*1	32/44,1/48 kHz	48 – 192 kbps	.wma
MP3	32/44,1/48 kHz	32 – 320 kbps	.mp3
WAV	32/44,1/48/88,2/96/176,4/192 kHz	–	.wav
MPEG-4 AAC*1	32/44,1/48 kHz	48 – 320 kbps	.aac/.m4a
FLAC	44,1/48/88,2/ 96/176,4/192 kHz	–	.flac
Apple Lossless*2	44,1/48/88,2/ 96/176,4/192 kHz	–	.m4a
DSD	2,8/5,6 MHz	–	.dsf/.dff

*1 En esta unidad sólo es posible reproducir archivos que no tienen protección de copyright.

El contenido descargado desde sitios pagados de Internet tiene protección de copyright. Los archivos codificados en formato WMA copiados desde un CD, etc., a un equipo podrían también estar protegidos por los derechos de autor, eso dependerá de la configuración del equipo.

*2 El descodificador Apple Lossless Audio Codec (ALAC) se distribuye con la licencia de Apache, versión 2.0 (<http://www.apache.org/licenses/LICENSE-2.0>).

NOTA

- La salida de audio digital se detiene durante la reproducción de los archivos DSD.



Reproducción de radio por Internet

■ Especificaciones de las emisoras reproducibles

	Frecuencia de muestreo	Velocidad en bits	Extensión
WMA	32/44,1/48 kHz	48 – 192 kbps	.wma
MP3	32/44,1/48 kHz	32 – 320 kbps	.mp3
MPEG-4 AAC	32/44,1/48 kHz	48 – 320 kbps	.aac/ .m4a



Explicación de términos

■ Audio

AIFF (Audio Interchange File Format)

Este es un formato sin compresión ni pérdidas para el audio digital. Use archivos AIFF para quemar CD de audio de alta calidad desde canciones importadas. Los archivos AIFF usan aproximadamente 10 MB de espacio del disco por minuto.

Apple Lossless Audio Codec

Es un códec para el método de compresión de audio sin pérdida desarrollado por Apple Inc. Este códec se puede reproducir en iTunes, iPod o iPhone. Los datos comprimidos a aproximadamente el 60 – 70 % se pueden descomprimir exactamente a los mismos datos originales.

DSD (Direct-Stream Digital)

Uno de los métodos de grabación de datos de audio es el aspecto de señal utilizado para almacenar señales de audio en un Super Audio CD y es audio digital modulado $\Delta\Sigma$.

FLAC (Free Lossless Audio Codec)

FLAC significa en inglés Free lossless Audio Codec (Códec libre de compresión de audio sin pérdida) y es un formato de archivo libre de audio sin pérdida. Sin pérdida quiere decir que el audio se comprime sin ninguna pérdida de calidad.

La licencia FLAC es como se muestra abajo.

Copyright (C) 2000,2001,2002,2003,2004,2005,2006,2007,2008,2009
Josh Coalson

Redistribution and use in source and binary forms, with or without modification, are permitted provided that the following conditions are met:

- Redistributions of source code must retain the above copyright notice, this list of conditions and the following disclaimer.
- Redistributions in binary form must reproduce the above copyright notice, this list of conditions and the following disclaimer in the documentation and/or other materials provided with the distribution.
- Neither the name of the Xiph.org Foundation nor the names of its contributors may be used to endorse or promote products derived from this software without specific prior written permission.



THIS SOFTWARE IS PROVIDED BY THE COPYRIGHT HOLDERS AND CONTRIBUTORS "AS IS" AND ANY EXPRESS OR IMPLIED WARRANTIES, INCLUDING, BUT NOT LIMITED TO, THE IMPLIED WARRANTIES OF MERCHANTABILITY AND FITNESS FOR A PARTICULAR PURPOSE ARE DISCLAIMED. IN NO EVENT SHALL THE FOUNDATION OR CONTRIBUTORS BE LIABLE FOR ANY DIRECT, INDIRECT, INCIDENTAL, SPECIAL, EXEMPLARY, OR CONSEQUENTIAL DAMAGES (INCLUDING, BUT NOT LIMITED TO, PROCUREMENT OF SUBSTITUTE GOODS OR SERVICES; LOSS OF USE, DATA, OR PROFITS; OR BUSINESS INTERRUPTION) HOWEVER CAUSED AND ON ANY THEORY OF LIABILITY, WHETHER IN CONTRACT, STRICT LIABILITY, OR TORT (INCLUDING NEGLIGENCE OR OTHERWISE) ARISING IN ANY WAY OUT OF THE USE OF THIS SOFTWARE, EVEN IF ADVISED OF THE POSSIBILITY OF SUCH DAMAGE.

PCM lineal

Esta señal es una señal PCM sin comprimir (Pulse Code Modulation). A diferencia de la compresión con pérdida de fuentes de audio como MP3, no se deterioran la calidad de audio ni rango dinámico.

MP3 (MPEG Audio Layer-3)

Se trata de un formato de audio normalizado de uso internacional que se basa en el estándar de compresión de vídeo "MPEG-1". Comprime el volumen de datos a aproximadamente la undécima parte del tamaño original, pero manteniendo una calidad de sonido equivalente a la de un CD de música.

MPEG (Moving Picture Experts Group), MPEG-2, MPEG-4

Son los nombres de diferentes formatos de compresión digital que se usan para codificar el vídeo y el audio. Los estándares de vídeo son: "MPEG-1 Video", "MPEG-2 Video", "MPEG-4 Visual" y "MPEG-4 AVC". Los estándares de audio son: "MPEG-1 Audio", "MPEG-2 Audio" y "MPEG-4 AAC".

WMA (Windows Media Audio)

Es la tecnología de compresión de audio desarrollada por Microsoft Corporation.

Los datos se pueden codificar mediante Windows Media® Player. Para codificar los archivos WMA, utilice solamente aplicaciones autorizadas por Microsoft Corporation. Si utiliza una aplicación no autorizada, es probable que el archivo no funcione correctamente.

Frecuencia de muestreo

El muestreo consiste en realizar una lectura de una onda sonora (señal analógica) en intervalos regulares y expresar la altura de la onda en cada lectura, en formato digitalizado (lo que da lugar a una señal digital). El número de lecturas que se realiza en un segundo se denomina "frecuencia de muestreo". Cuanto mayor sea el valor, más próximo estará el sonido que se reproduzca del original.



Rango dinámico

Diferencia entre el nivel de sonido sin distorsionar máximo y el nivel de sonido mínimo que es perceptible por encima del ruido emitido por el dispositivo.

Downmix

Esta función convierte el número de canales de audio envolvente en un número menor de canales y los reproduce en función de la configuración del sistema.

Velocidad en bits

Expresa la cantidad de lectura por 1 segundo de datos de vídeo/audio grabados en un disco. Un número alto significa mayor calidad de sonido, pero también significa un tamaño de archivo mayor.

■ Red

AirPlay

AirPlay envía (reproduce) el contenido grabado en iTunes o en un iPhone/iPod touch a un dispositivo compatible a través de la red.

Clave WEP (clave de red)

Ésta es información de la clave utilizada para cifrar datos cuando lleva a cabo una transferencia de datos. En esta unidad, la misma clave WEP se usa para el cifrado y el descifrado de datos, así que se debe establecer la misma clave WEP en ambos dispositivos para que se establezcan comunicaciones entre ellos.

Wi-Fi®

La certificación Wi-Fi asegura la interoperabilidad probada y comprobada por la Wi-Fi Alliance, un grupo que certifica la interoperabilidad entre los dispositivos de LAN inalámbrica.

WPA (Wi-Fi Protected Access)

Éste es un estándar de seguridad establecido por la Wi-Fi Alliance. Además del SSID (nombre de red) y la clave WEP (clave de red) convencionales, también utiliza una función de identificación de usuario y protocolo de cifrado para una mayor seguridad.

WPA2 (Wi-Fi Protected Access 2)

Esta es una nueva versión de la WPA establecida por la Wi-Fi Alliance, compatible con el cifrado AES más seguros.



WPA-PSK/WPA2-PSK (Pre-shared Key)

Éste es un sistema de autenticación simple por mutua autenticación cuando una cadena de caracteres preajustada coincide con el punto de acceso y cliente del punto de acceso de LAN inalámbrica.

Nombres de redes (SSID: Service Set Identifier)

Al formar redes LAN inalámbricas, se forman grupos para evitar interferencias, robo de datos, etc. Estos grupos están basados en "SSID (nombres de red)". Para mejorar la seguridad, se establece una clave WEP de manera que la comunicación no está disponible a menos que tanto el "SSID" y la clave WEP coincidan. Esto es adecuado para construir una red simplificada.

■ Otros

Emparejamiento

El emparejamiento (registro) es una operación que se requiere para conectar un dispositivo Bluetooth a esta unidad usando Bluetooth. Cuando están emparejados, los dispositivos se autentican entre sí y pueden conectar sin que ocurran conexiones erróneas. Al utilizar una conexión Bluetooth por primera vez, necesita emparejar esta unidad y el dispositivo Bluetooth a conectar.



Información sobre Marcas Registradas



Apple, AirPlay, iPad, iPad Air, iPad Pro and iPhone are trademarks of Apple Inc., registered in the U.S. and other countries.

The trademark "iPhone" is used in Japan with a license from Aiphone K.K.

Use of the Works with Apple badge means that an accessory has been designed to work specifically with the technology identified in the badge and has been certified by the developer to meet Apple performance standards.



La marca denominativa y logos de Bluetooth® son marcas comerciales registradas propiedad de Bluetooth SIG, Inc. y cualquier uso de tales marcas por D&M Holdings Inc. está bajo licencia. Otras marcas registradas y nombres comerciales son de sus respectivos propietarios.



El logo Wi-Fi CERTIFIED es una marca comercial registrada de la Wi-Fi Alliance.

La certificación Wi-Fi proporciona la seguridad de que el dispositivo ha pasado la prueba de interoperabilidad conducida por la Wi-Fi Alliance, un grupo que certifica la interoperabilidad entre dispositivos LAN inalámbricos.

ROON READY

Being Roon Ready means that Marantz uses Roon streaming technology, for an incredible user interface, simple setup, rock-solid daily reliability, and the highest levels of audio performance, without compromise.



Especificaciones

■ Sección de audio

• Salida analógica	[Super Audio CD]	[CD]
Canales:	2 canales	2 canales
Rango de frecuencia de reproducción:	2 Hz – 100 kHz	2 Hz – 20 kHz
Respuesta de frecuencia de reproducción:	2 Hz – 50 kHz (–3 dB)	2 Hz – 20 kHz (±1 dB)
Relación S/R:	112 dB (rango audible)	104 dB (rango audible)
Rango dinámico:	109 dB (rango audible)	98 dB (rango audible)
Distorsión armónica:	0,0008 % (1 kHz, rango audible)	0,0015 % (1 kHz, rango audible)
Fluctuación y trémolo:	Precisión cristalina	Precisión cristalina
• Nivel de salida		
Desequilibrada (fija):	2,5 V (10 k Ω /kohm)	2,0 V (10 k Ω /kohm)
Desequilibrada (variable):	5,0 V (10 k Ω /kohm, máximo variable)	4,0 V (10 k Ω /kohm, máximo variable)
Salida de auriculares:	50 mW / 32 Ω /ohm (máximo variable)	50 mW / 32 Ω /ohm (máximo variable)
• Salida digital		
Coaxial:	–	0,5 Vp-p / 75 Ω /ohm
Óptica:	–	–19 dBm
• Sistema de lectura óptica		
Láser:	AlGaAs	AlGaAs
Longitud de onda:	650 nm	780 nm
Tipo de señal:	DSD de 1 bit	PCM lineal 16 bits
Frecuencia de muestreo:	2,8224 MHz	44,1 kHz



■ Sección LAN inalámbrica

Tipo de red (estándar de LAN inalámbrica):	De conformidad con IEEE 802.11a/b/g/n (Conforme con Wi-Fi®) *1
Seguridad:	WEP 64 de bits, WEP de 128 bits WPA/WPA2-PSK (AES) WPA/WPA2-PSK (TKIP)
Rango de frecuencias utilizado:	2,4 GHz, 5 GHz

*1 El logo de Wi-Fi® CERTIFIED y el logo de Wi-Fi CERTIFIED On-Product son marcas comerciales registradas de la Wi-Fi Alliance.

■ Sección Bluetooth

Sistema de comunicaciones:	Versión 4.1 de la especificación de Bluetooth
Potencia de transmisión:	Potencia de clase 1 de la especificación de Bluetooth
Rango de comunicación máximo:	Aprox. 98,4 pies/30 m en la línea de visión *2
Rango de frecuencias utilizado:	2,4 GHz
Régimen de modulación:	FHSS (Frequency-Hopping Spread Spectrum)
Perfiles admitidos:	A2DP (Advanced Audio Distribution Profile) 1.2 AVRCP (Audio Video Remote Control Profile) 1.5
Códec correspondiente:	SBC
Alcance de transmisión (A2DP):	20 Hz – 20.000 Hz

*2 El rango de comunicación real varía dependiendo de la influencia de factores como obstrucciones entre dispositivos, ondas electromagnéticas de hornos de microondas, electricidad estática, teléfonos inalámbricos, sensibilidad de recepción, rendimiento de antena, sistema operativo, software de aplicación, etc.



■ General

Temperatura de funcionamiento:	+5 °C - +35 °C
Voltaje/frecuencia del suministro de alimentación:	CA 120 V, 60 Hz
Consumo de energía:	48 W
Consumo de energía en modo de espera:	0,4 W

Con el propósito de introducir mejoras, las especificaciones y el diseño del equipo están sujetos a cambios sin previo aviso.



■ Dimensiones (Unidad: pulg. (mm))

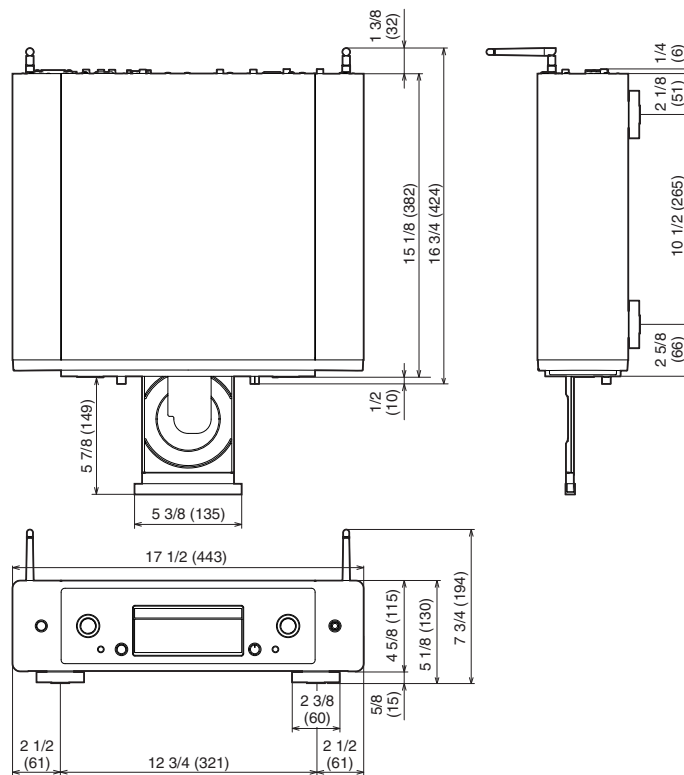

■ Peso : 30 lbs 3 oz (13,7 kg)

Índice

A		E		M	
Actualización de firmware	90	Emparejamiento	40	Mando a distancia	13
AirPlay	72	Espera automático	89	N	
Ajustes de red	94	Estructura de los menús	79	NAS	34, 135
Amplificador	18	F		P	
C		Favoritos HEOS	76	Panel delantero	8
CD	53	Fuente de entrada	31	Panel trasero	10
Cola	35, 38, 48	Función de convertidor D/A	61, 134	PC	21, 34, 135
Configuración Wi-Fi	96	I		R	
Consejos	105	Introducción de caracteres	85	Radio Internet	32
Cuenta HEOS	45, 101	L		Reproducción de programa	57
D		LAN con cable	23, 96	Resolución de problemas	107
DATA CD	58	LAN inalámbrica	24, 96	Restablecimiento de los ajustes de red	125
Dispositivo Bluetooth	40	Luminosidad de la pantalla	77		
Dispositivo de control externo	25				
Dispositivo de memoria USB	22, 37				





Spotify 75



Temporizador de desconexión 78



USB-DAC 21, 61, 134



www.marantz.com

You can find your nearest authorized distributor or dealer on our website.

marantz is a registered trademark.

3520 10774 00ASB

© 2020 Sound United. All Rights Reserved.