



marantz®

Stereo-Vollverstärker **PM8006**

Sie können mehrere Seiten einer PDF auf einem einzelnen Blatt Papier drucken.

Bedienungsanleitung

[Vorderseite](#)[Rückseite](#)[Fernbedienung](#)[Index](#)

| | |
|---------------------------------------------|----|
| Zubehör | 4 |
| Einlegen der Batterien | 5 |
| Reichweite der Fernbedienung | 5 |
| Merkmale | 6 |
| Hervorragende Klangqualität | 6 |
| Leistungsfähigkeit | 7 |
| Einfache Bedienung | 7 |
| Bezeichnung und Funktionen der Teile | 8 |
| Vorderseite | 8 |
| Rückseite | 10 |
| Fernbedienung | 12 |

Anschlüsse

| | |
|-----------------------------------------------------------------|----|
| Anschließen der Lautsprecher | 16 |
| Lautsprecher A/B-Anschluss | 18 |
| Bi-Wiring-Anschluss | 19 |
| Anschließen eines Wiedergabegeräts | 20 |
| Anschließen eines Aufnahmeegeräts | 21 |
| Anschluss eines Vorverstärkers oder Leistungsverstärkers | 22 |
| Anschließen von Geräten mit Fernbedienungsanschlüssen | 23 |
| Bedienung dieses Geräts mit der Fernbedienung ohne Sichtkontakt | 23 |
| Remote-Anschluss von Marantz-Audiogeräten | 23 |
| Anschließen des Netzkabels | 24 |

Wiedergabe

| | |
|-------------------------------------------------------|----|
| Stromversorgung einschalten | 26 |
| Umschalten der Stromversorgung auf Standby | 26 |
| Auswählen der Lautsprecher für die Audioausgabe | 27 |
| Auswählen der Eingangsquelle | 27 |
| Einstellung der Lautstärke | 27 |
| Vorübergehendes Ausschalten des Tons (Stummschaltung) | 27 |
| Einstellen des Tons | 28 |
| Abspielen von CDs | 28 |
| Aufnahme | 29 |



Einstellungen

| | |
|-------------------------------------------------------------|-----------|
| Festlegen des Standby-Automatik-Modus | 31 |
| Ausschalten des Standby-Automatik-Modus | 31 |
| Einschalten des Standby-Automatik-Modus | 31 |
| Einstellen des Direct-Modus des Leistungsverstärkers | 32 |
| Einschalten des Direct-Modus des Leistungsverstärkers | 32 |
| Ausschalten des Direct-Modus des Leistungsverstärkers | 32 |

Tipps

| | |
|--------------------------------------------------------------|-----------|
| Tipps | 34 |
| Fehlersuche | 35 |
| Das Gerät lässt sich nicht einschalten oder schaltet sich ab | 36 |
| Es ist keine Bedienung über die Fernbedienung möglich | 37 |
| Es ist kein Ton zu hören | 38 |
| Der Ton wird nicht wie gewünscht ausgegeben | 38 |
| Der Ton wird unterbrochen, oder es treten Störgeräusche auf | 39 |

Anhang

| | |
|------------------------------------|-----------|
| Erklärung der Fachausdrücke | 40 |
| Informationen zu Marken | 40 |
| Technische Daten | 41 |
| Index | 44 |





Vielen Dank für den Kauf dieses Marantz-Produkts.

Um einen fehlerfreien Betrieb sicherzustellen, lesen Sie bitte sorgfältig dieses Handbuch, bevor Sie das Gerät in Betrieb setzen. Bewahren Sie diese Bedienungsanleitung nach der Lektüre zum späteren Nachschlagen auf.

Zubehör

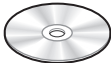
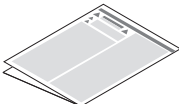
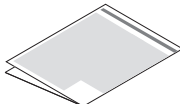
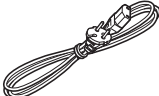
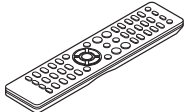
Überprüfen Sie, ob folgendes Zubehör im Lieferumfang des Produkts enthalten ist.

| | | | |
|----------------------------------------------------------------------------------------------------|----------------------------------------------------------------------------------------------------------------------|-----------------------------------------------------------------------------------------------------------|-------------------------------------------------------------------------------------------------------------------------|
|  Kurzanleitung |  CD-ROM (Bedienungsanleitung) |  Sicherheitshinweise |  Warnhinweise Bezüglich Batteries |
|  Netzkabel |  Fernbedienung (RC001PMND) |  R03/AAA-Batterien | |



Einlegen der Batterien

- 1 Öffnen Sie die Abdeckung in Richtung des Pfeils, und nehmen Sie sie ab.

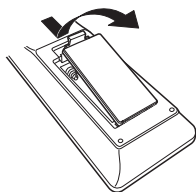

- 2 Legen Sie zwei Batterien wie angezeigt richtig in das Batteriefach ein.

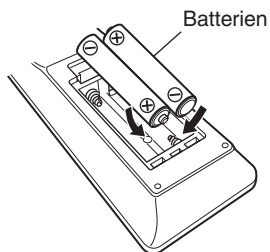

- 3 Setzen Sie die Abdeckung wieder ein.

HINWEIS

- Beachten Sie folgende Hinweise, um Schäden oder ein Auslaufen der Batterien zu vermeiden:
 - Verwenden Sie neue und alte Batterien nicht zusammen.
 - Verwenden Sie nicht zwei unterschiedliche Batteriearten.
- Nehmen Sie die Batterien aus der Fernbedienung, wenn diese längere Zeit nicht benutzt wird.
- Wenn eine Batterie ausläuft, wischen Sie die Flüssigkeit im Batteriefach sorgfältig auf, und legen Sie neue Batterien ein.

Reichweite der Fernbedienung

Richten Sie die Fernbedienung bei der Bedienung auf den Fernbedienungssensor.

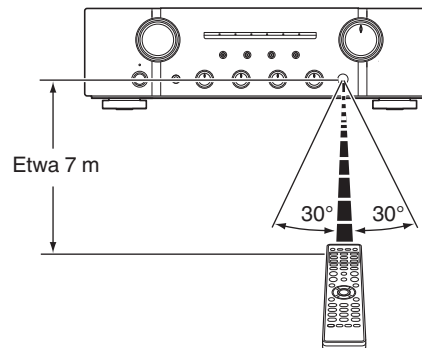

Merkmale

Hervorragende Klangqualität

- **Vollständig diskreter Stromrückkopplungsverstärker**

Marantz' firmeneigene Stromrückkopplungs-Schaltung mit diskreten Komponenten wird im Vorverstärker und im Leistungsverstärker verwendet. Es handelt sich um einen Hochgeschwindigkeitsverstärker, der die für die Hochleistungsverstärker entwickelte Technologie verwendet.

- **HDAM®SA3-Modul**

Dieses Gerät verfügt über ein für Premiummodelle entwickeltes HDAM®SA3-Modul. Das HDAM®SA3-Modul ist in zahlreiche Komponenten integriert, beispielsweise den Phono-Equalizer mit Stromrückkopplung.

- **Verbesserte Fähigkeit für kurzzeitige Stromversorgung**

Es ist allgemein bekannt, dass die Klangqualität nicht die gleiche sein muss, wenn Verstärker die gleichen technischen Daten besitzen. Marantz geht davon aus, dass dies an dem für das Ansprechen der Lautsprecher verwendeten Strom liegt. Der Leistungsverstärker dieses Geräts kann für ein kraftvolles Ansprechen der Lautsprecher vorübergehend Strom von über 45 A bereitstellen.

- **Kurze Stromleitungen**

Für eine kraftvolle kurzzeitige Stromversorgung werden der Stromkreislauf und die Ausgangsstufe des Leistungsendverstärkers durch eine kurze Stromleitung zusammengeschlossen. Dieses Layout ermöglicht die Verbindung der Leitungen für hohe Ströme über kürzeste Wege und die gleichzeitige symmetrische Anordnung der linken und rechten Kanäle.

- **Direkter CD-Pufferverstärker**

Ausschließlich für CD steht ein Eingangspufferverstärker in der Nähe der CD- Eingangsbuchsen zur Verfügung. Dabei handelt es sich um einen Hochgeschwindigkeits-Pufferverstärker mit diskreten Komponenten, der Interferenzen zwischen den rechten und linken Kanälen verhindert und die Signale mit großer Klangtreue an der Vorverstärker senden kann.

- **Neuentwickelte Schaltung**

Als Equalizer-Verstärker für Plattenspieler für MM-Tonabnehmer wurde eine neue Verstärker-Schaltung für Plattenspieler für den PM8006 entwickelt.



- **Doppeltgeschirmter Ringtransformator**

Das Gerät ist mit einem Ringtransformator ausgestattet, der für Transformatoren übliche Vibrationen und Streufluss minimiert. Vor allem zur Verringerung von Streufluss, der sich auf die Klangqualität auswirkt, wurde die Peripherie mithilfe eines Kernrings und eines Kurzrings doppelt geschirmt.

- **Blockkondensator für hohe Kapazität**

Das Gerät ist mit einem neu entwickelten Kondensator mit hoher Kapazität von 18.000 μF ausgestattet, durch den das Konzept von High-End-Geräten in den Stromkreis des Leistungsverstärkers integriert wird.

- **Drei-Schicht-Grundplatte zur Reduzierung von Vibrationen**

Leistungsfähigkeit

- **Dreifache Klangregelung**

Dieses Gerät ist mit einer Klangregelung ausgestattet, die die Regelung sowohl der mittleren Bereiche als auch der tiefen und hohen Bereiche ermöglicht. (☞ S. 28)

- **Direct-Modus des Leistungsverstärkers**

In diesem Modus fungiert dieses Gerät als Leistungsverstärker.

- **Lautsprecheranschlüsse für zwei Lautsprecherpaare**

Außer zwei Lautsprecherpaaren (Lautsprecher A und Lautsprecher B) können Sie Bi-Wiring-Lautsprecher mit separaten Anschlüssen für die Höhen und Tiefen anschließen. (☞ S. 19) Das Gerät ist mit Schraubanschlüssen ausgestattet, an die sich auch dicke Audiokabel anschließen lassen.

Einfache Bedienung

- **System-Fernbedienung**

Dieses Gerät wird mit einer Systemfernbedienung geliefert, mit der sich auch der CD-Player ND8006 von Marantz bedienen lässt.



Bezeichnung und Funktionen der Teile

Vorderseite

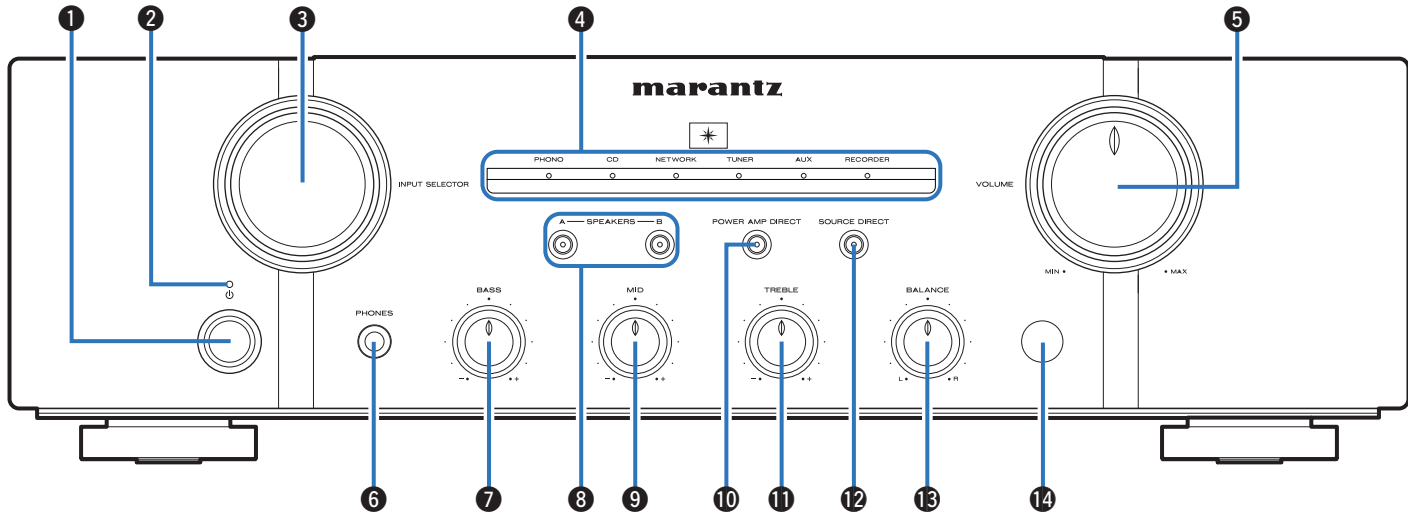

1 Netzschalter (⏻)

Schaltet das Gerät ein/aus. (☞ S. 26)

2 Netzanzeige

Leuchtet entsprechend dem Einschaltstatus folgendermaßen:

- Einschaltet: Aus
- Standby: Rot
- Ausgeschaltet: Aus



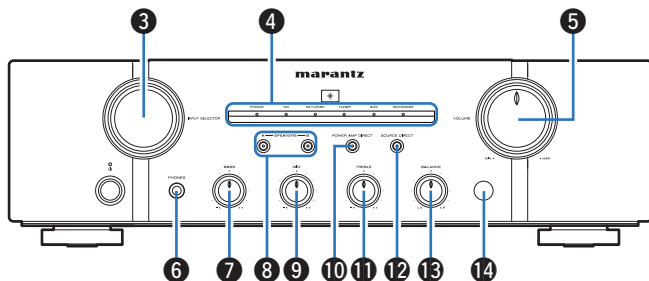

3 INPUT SELECTOR-Knopf

Ermöglicht die Auswahl der Eingangsquelle. (☞ S. 27)

4 Eingangsanzeige (☞ S. 27)

5 VOLUME-Regelungsknopf

Ermöglichen die Einstellung des Lautstärkepegels. (☞ S. 27)

6 Kopfhörerbuchse (PHONES)

Ermöglicht den Anschluss von Kopfhörern.

Schalten Sie die Lautsprecherausgabe aus, wenn Sie Kopfhörer benutzen. (☞ S. 27)

HINWEIS

- Zur Vermeidung von Gehörschäden sollte die Lautstärke nicht übermäßig hoch eingestellt werden.

7 BASS-Regelungsknopf

Diese Einstellung passt den Lautstärkepegel für den Bässe an. (☞ S. 28)

8 Tasten/Anzeigen zum Umschalten der Lautsprecher (SPEAKERS A/B)

Ermöglichen die Auswahl der Lautsprecher für die Audioausgabe. (☞ S. 27)

9 MID-Regler

Diese Einstellung passt den Lautstärkepegel für die mittleren Bereiche an. (☞ S. 28)

10 Taste/Anzeige für den Direct-Modus des Leistungsverstärkers (POWER AMP DIRECT)

Schaltet den Direct-Modus des Leistungsverstärkers ein/aus. (☞ S. 32)

11 TREBLE-Regelungsknopf

Diese Einstellung passt den Lautstärkepegel für den Diskant an. (☞ S. 28)

12 SOURCE DIRECT-Taste/Anzeige

Schaltet den Source Direct-Modus ein/aus. (☞ S. 28)

13 BALANCE-Regelungsknopf

Ermöglicht die Regelung der über den linken oder rechten Lautsprecher ausgegebenen Lautstärke. (☞ S. 28)

14 Fernbedienungssensor

Empfängt Signale von der Fernbedienung. (☞ S. 5)



- 7, 9, 11 und 13 können eingestellt werden, wenn 12 ausgeschaltet ist (Source Direct-Modus ist aus).



Rückseite

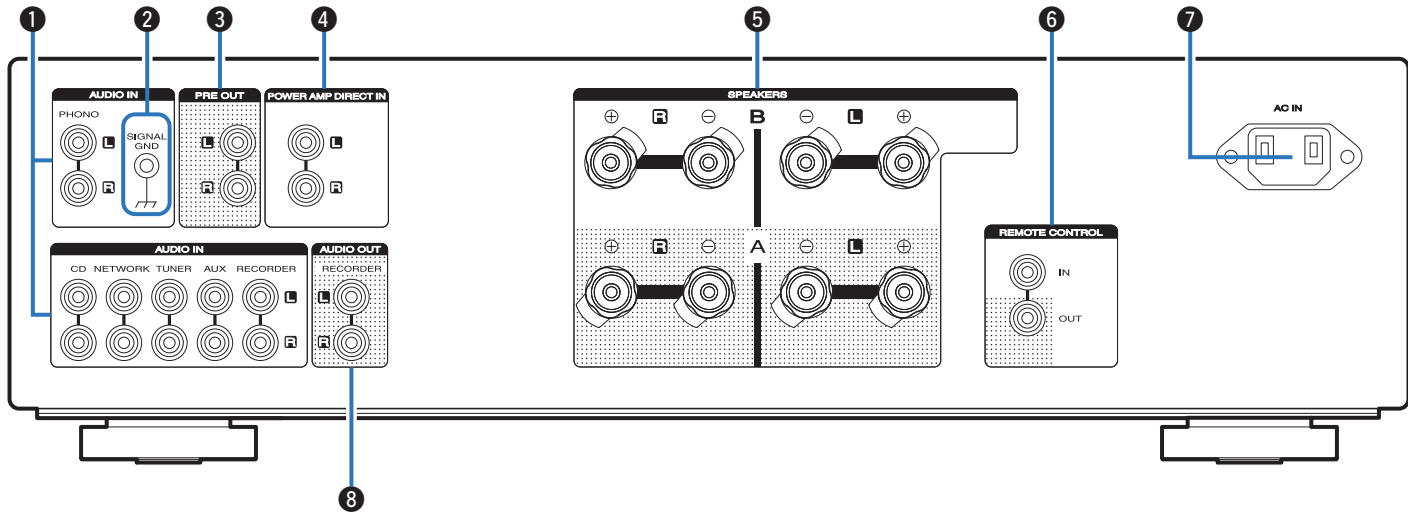

1 Analoge Audio-Eingangsanschlüsse (AUDIO IN)

Ermöglichen den Anschluss von mit analogen Audio-Ausgangsanschlüssen ausgestatteten Geräten.

- "Anschließen eines Wiedergabegeräts" (☞ S. 20)
- "Anschließen eines Aufnahmegeräts" (☞ S. 21)

2 SIGNAL GND-Anschluss

Ermöglicht den Anschluss eines Erdungskabels für den Schallplattenspieler. (☞ S. 20)



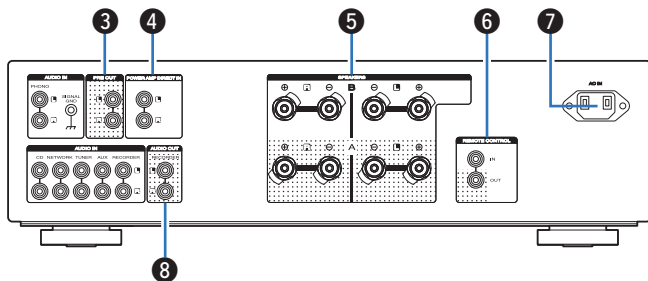

3 PRE OUT-Anschlüsse

Hier können Sie einen Leistungsverstärker oder einen Subwoofer anschließen. (☞ S. 22)



- Beachten Sie beim Anschließen eines Subwoofers auch dessen Bedienungsanleitung.

4 Leistungsverstärker Direkt-Anschlüsse (POWER AMP DIRECT IN)

Damit wird ein Vorverstärker angeschlossen, wenn dieses Gerät als Leistungsverstärker verwendet wird. (☞ S. 22)

5 Lautsprecheranschlüsse (SPEAKERS)

Ermöglichen den Anschluss von Lautsprechern. (☞ S. 16)

6 Eingangs-/Ausgangsanschlüsse für die Fernbedienung (REMOTE CONTROL)

Ermöglichen den Anschluss eines mit der Fernbedienungsfunktion kompatiblen Marantz-Audiogeräts. (☞ S. 23)

7 Wechselstromeingang (AC IN)

Schließen Sie hier das Netzkabel an. (☞ S. 24)

8 AUDIO OUT-Anschlüsse (RECORDER)

Ermöglichen den Anschluss des Eingangsanschlusses eines Recorders. (☞ S. 21)



Fernbedienung

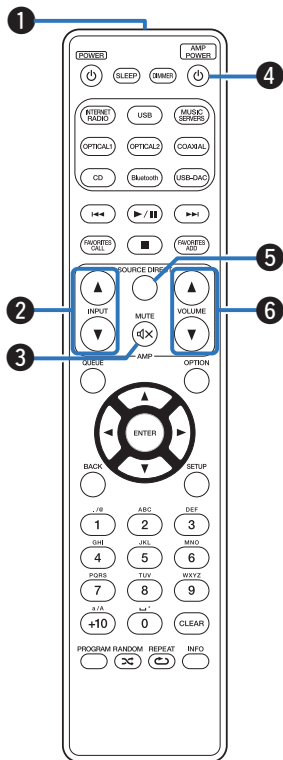

■ Bedienung dieses Geräts

- 1 Fernbedienungssignalsender**
Überträgt Signale von der Fernbedienung. (☞ S. 5)
- 2 Auswahltasten für die Eingangsquelle (INPUT ▲▼)**
Ermöglicht die Auswahl der Eingangsquelle. (☞ S. 27)
- 3 MUTE-Taste (🔇)**
Stellt die Audioausgabe stumm. (☞ S. 27)
- 4 AMP POWER-Taste (⏻)**
Schaltet das Gerät ein/aus (Standby).
(☞ S. 26)
- 5 SOURCE DIRECT-Taste**
Schaltet den Source Direct-Modus ein/aus. (☞ S. 28)
- 6 VOLUME-Tasten (▲▼)**
Ermöglichen die Einstellung des Lautstärkepegels. (☞ S. 27)



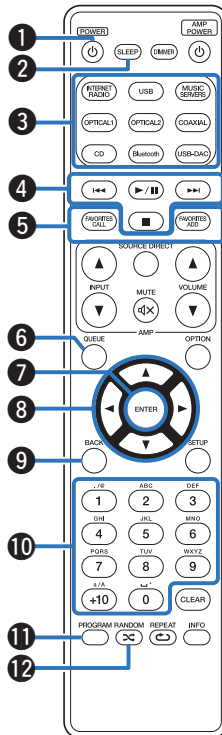

■ Bedienung des Netzwerk-CD-Players

Ein Netzwerk-CD-Player von Marantz kann bedient werden.

- 1 **POWER-Taste** (⏻)
- 2 **SLEEP-Taste**
- 3 **Tasten zu Auswahl der Eingangsquelle**
- 4 **Systemtasten**
 - Überspringen-Tasten (⏮/⏭)
 - Wiedergabe/Pause-Taste (⏮/⏭)
 - Stopptaste (■)
- 5 **FAVORITES CALL / ADD-Tasten**
- 6 **QUEUE-Taste**
- 7 **ENTER-Taste**
- 8 **Pfeiltasten** (⬆️/⬇️/⬅️/⬇️/➡️)
- 9 **BACK-Taste**
- 10 **Zahlentasten** (0-9, +10)
- 11 **PROGRAM-Taste**
- 12 **RANDOM-Taste** (🎲)



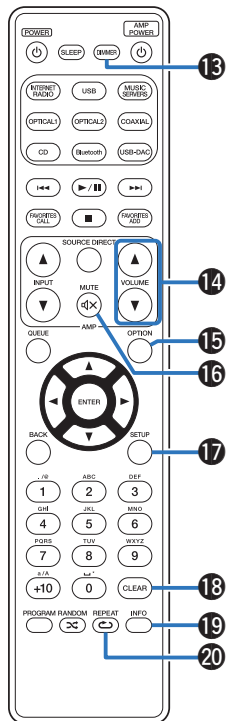

- 13 DIMMER-Taste
- 14 VOLUME-Tasten (▲▼)
- 15 OPTION-Taste
- 16 MUTE-Taste (⊘)
- 17 SETUP-Taste
- 18 CLEAR-Taste
- 19 Informationstaste (INFO)
- 20 REPEAT-Taste (↺)



- Bei manchen Produkten kann es vorkommen, dass die Fernbedienung nicht funktioniert.
- 14 und 16 funktionieren nur, wenn der Fernbedienungscode auf den Netzwerk-CD-Player-Bedienmodus eingestellt ist. Weitere Informationen finden Sie in der Bedienungsanleitung Ihres Netzwerk-CD-Players von Marantz.



■ Inhalt

| | |
|----------------------------------------------------------|----|
| Anschließen der Lautsprecher | 16 |
| Anschließen eines Wiedergabegeräts | 20 |
| Anschließen eines Aufnahmegeräts | 21 |
| Anschluss eines Vorverstärkers oder Leistungsverstärkers | 22 |
| Anschließen von Geräten mit Fernbedienungsanschlüssen | 23 |
| Anschließen des Netzkabels | 24 |

HINWEIS

- Stecken Sie das Netzkabel erst dann an, wenn alle Geräte angeschlossen wurden.
- Bündeln Sie Netzkabel und Anschlusskabel nicht zusammen. Dadurch können Brummen oder Störungen entstehen.

■ Anschlusskabel

Legen Sie sich die für die anzuschließenden Geräte erforderlichen Kabel bereit.

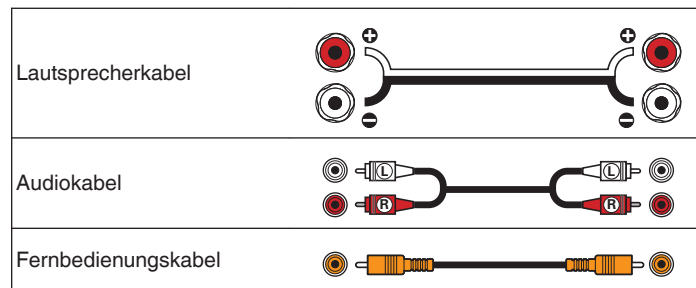

Anschließen der Lautsprecher

HINWEIS

- Trennen Sie die Stromversorgung des Geräts, bevor Sie die Lautsprecher anschließen.
- Schließen Sie die Lautsprecherkabel so an, dass sie an den Anschlussbuchsen nicht überstehen. Die Schutzschaltung kann u. U. aktiviert werden, wenn die Adern die Schalttafel berühren oder wenn die Plus- und Minuspole einander berühren. ("Überlastschutz" (☞ S. 40))
- Berühren Sie die Anschlussbuchsen der Lautsprecher nicht, wenn das Gerät an das Stromnetz angeschlossen ist. Dies kann zu einem Stromschlag führen.
- Verwenden Sie Lautsprecher mit einer Impedanz innerhalb des unten dargestellten Bereiches entsprechend ihren Verwendungsbedingungen.

| Am Gerät verwendete Lautsprecheranschlüsse | Anzahl der angeschlossenen Lautsprecher | Lautsprecher Impedanz |
|-------------------------------------------------|-----------------------------------------|-----------------------|
| SPEAKERS A (Standardanschluss) | 2 (ein Paar) | 4 – 16 Ω /Ohm |
| SPEAKERS B | 2 (ein Paar) | 4 – 16 Ω /Ohm |
| SPEAKERS A und SPEAKERS B | 4 (zwei Paar) | 8 – 16 Ω /Ohm |
| SPEAKERS A und SPEAKERS B (Bi-Wiring-Anschluss) | 2 (ein Paar) | 4 – 16 Ω /Ohm |

■ Anschließen der Lautsprecherkabel

Achten Sie beim Anschließen der Lautsprecher an dieses Gerät darauf, dass die Kennzeichnung von linkem (L) und rechtem (R) Kanal sowie die Ausrichtung + (rot) und – (weiß) übereinstimmen.

- 1 Isolieren Sie ca. 10 mm des Lautsprecherkabelendes ab, verzwirbeln Sie das Ende der Ader fest, oder versehen Sie es mit einem Kabelschuh.**



- 2 Drehen Sie den Lautsprecheranschluss gegen den Uhrzeigersinn, um ihn zu lösen.**



- 3 Führen Sie Ader des Lautsprecherkabels bis zum zum Beginn der Isolierung in den Lautsprecheranschluss ein.**

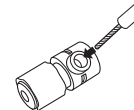

4 Drehen Sie den Lautsprecheranschluss im Uhrzeigersinn, um ihn festzuziehen.



Kabelschuhstecker



Lautsprecher A/B-Anschluss

Dieses Gerät verfügt über zwei Paare von Lautsprecheranschlüssen (SPEAKER A und SPEAKER B). An jedes Paar Anschlüsse kann ein Paar Lautsprecher angeschlossen werden, und insgesamt können zwei Lautsprecherpaare angeschlossen werden.

Von den Anschlussbuchsen SPEAKERS A und SPEAKERS B wird dasselbe Signal ausgegeben.

Wenn nur ein Paar Lautsprecher angeschlossen wird, sollten entweder die Anschlüsse SPEAKERS A oder SPEAKERS B genutzt werden.

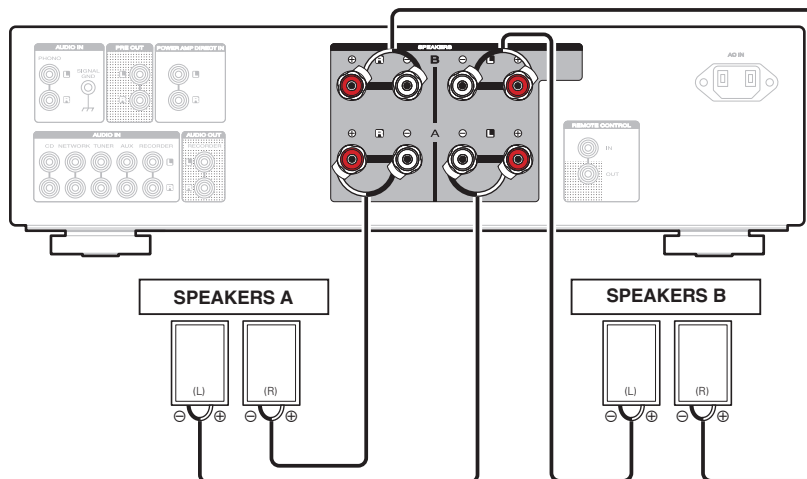

Bi-Wiring-Anschluss

Bei dieser Anschlussweise werden Signalinterferenzen zwischen den Hochtönern und Tieftönern verringert, wodurch die Wiedergabequalität verbessert wird.

Bei der Verwendung von Bi-Wiring mit entsprechenden Lautsprechern, schließen Sie die Mittel- und Hochbereich-Anschlüsse an SPEAKERS B (oder SPEAKERS A) an und die Anschlüsse des Bassbereichs an SPEAKERS A (oder SPEAKERS B).

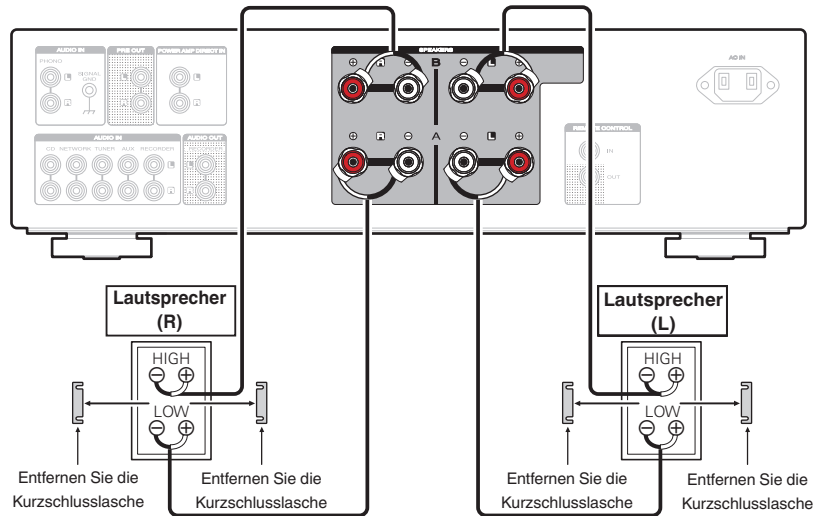

Anschließen eines Wiedergabegeräts

An dieses Gerät können Sie Schallplattenspieler, Tuner, Blu-ray Disc-Player und Netzwerk-Audio-Player anschließen.

Dieses Gerät ist kompatibel mit Schallplattenspielern, die mit einem MM-Tonabnehmer (Moving Magnet) ausgestattet sind. Wenn Sie einen Schallplattenspieler mit einem MC-Tonabnehmer (Low Output Moving Coil) anschließen, verwenden Sie einen handelsüblichen MC-Vorverstärker oder einen Aufwärtstransformator.

Wenn Sie die Eingangsquelle des Geräts auf "PHONO" stellen und die Lautstärke erhöhen, ohne einen Plattenspieler anzuschließen, kann ein dröhnendes Geräusch aus den Lautsprechern auftreten.

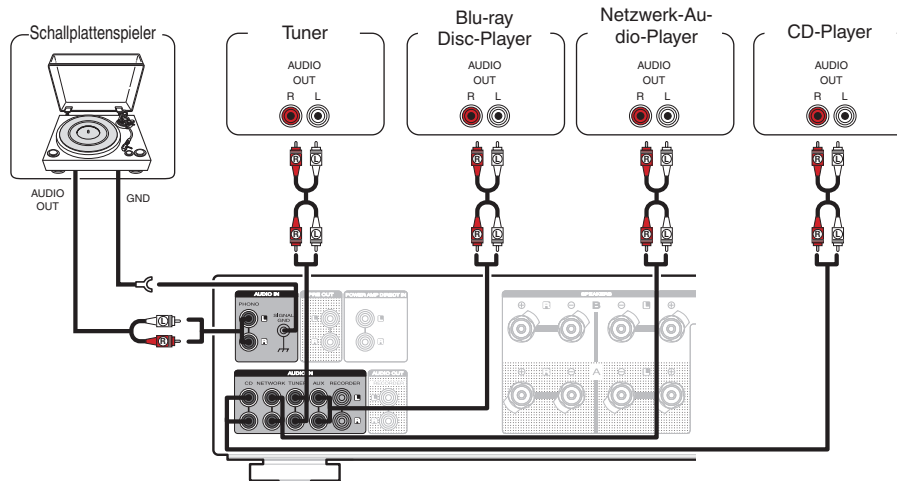

HINWEIS

- Der Erdungsanschluss (SIGNAL GND) dieses Geräts dient nicht zur Sicherheitserdung. Wenn dieser Anschluss bei starken Störgeräuschen angeschlossen wird, können die Geräusche reduziert werden. Beachten Sie, dass die Erdungsleitung, abhängig vom Plattenspieler, auch den umgekehrten Effekt der Geräuscherhöhung haben kann. In diesem Fall ist es nicht nötig, das Erdungskabel anzuschließen.



Anschließen eines Aufnahmegeräts

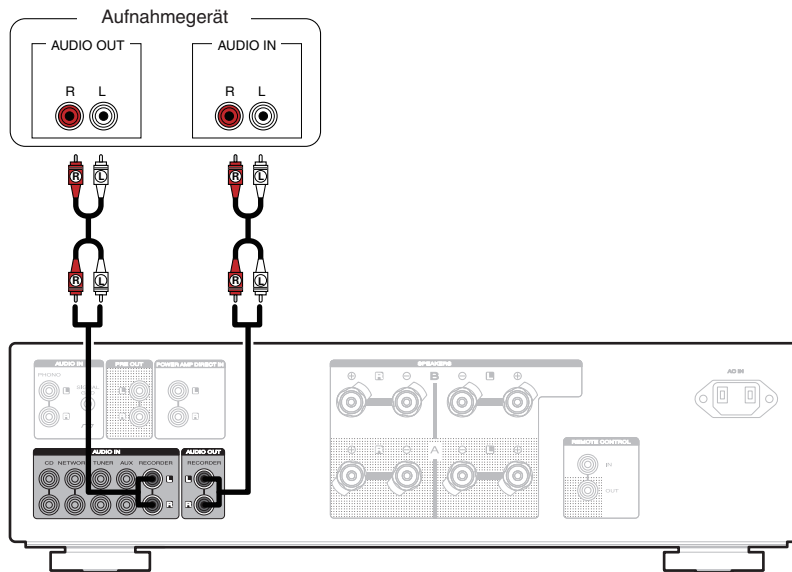

HINWEIS

- Stecken Sie den Überbrückungsstecker niemals in die Aufnahme-Ausgangsanschlüsse (AUDIO OUT RECORDER). Das führt möglicherweise zu einem Schaden am Gerät.



Anschluss eines Vorverstärkers oder Leistungsverstärkers

Schließen Sie einen Leistungsverstärker an das Gerät an, um ihn als Vorverstärker zu verwenden, oder einen Vorverstärker, um ihn als Leistungsverstärker zu verwenden.

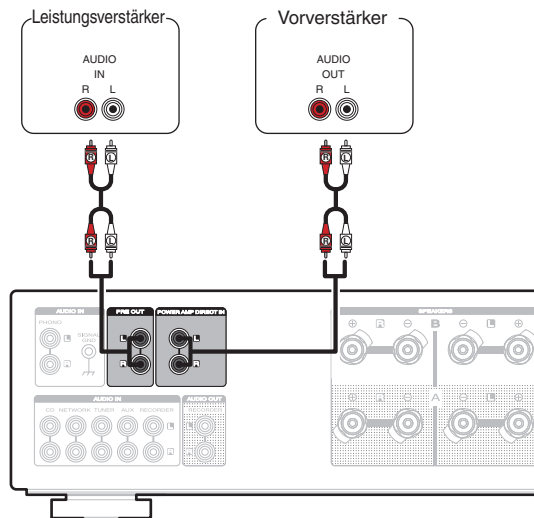

- Wenn ein Vorverstärker an dieses Gerät angeschlossen ist und das Gerät als Leistungsverstärker verwendet wird, schalten Sie den Power Amp Direct-Modus ein. (☞ S. 32)

HINWEIS

- Stecken Sie den Überbrückungsstecker niemals in die PRE OUT-Buchsen. Das Gerät könnte dadurch beschädigt werden.



Anschließen von Geräten mit Fernbedienungsanschlüssen

Bedienung dieses Geräts mit der Fernbedienung ohne Sichtkontakt

Sie können an die REMOTE CONTROL-Anschlüsse einen externen IR-Empfänger anschließen, um die mitgelieferte Fernbedienung ohne Sichtkontakt zu verwenden. Dies kann erforderlich sein, wenn das Gerät in einem Schrank oder einer Ecke verborgen ist, sodass Sie nicht direkt mit der Fernbedienung auf dieses zeigen können.

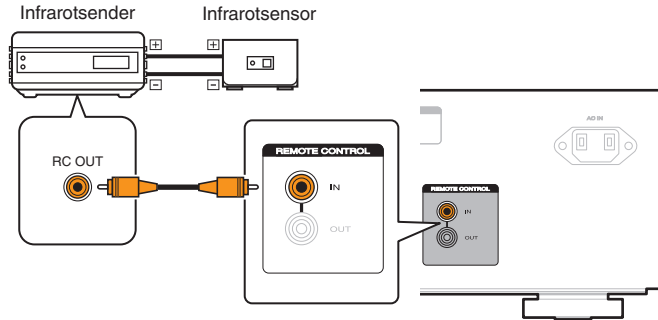

Remote-Anschluss von Marantz-Audiogeräten

Sie können Fernbedienungssignale übertragen, indem Sie ein Marantz-Audiogerät mithilfe des mitgelieferten Fernbedienungskabels an die REMOTE CONTROL IN/OUT-Anschlüsse anschließen.

Schalten Sie den Fernbedienungsschalter auf der Rückseite der angeschlossenen Audiokomponente auf "EXTERNAL", um diese Funktion zu nutzen.

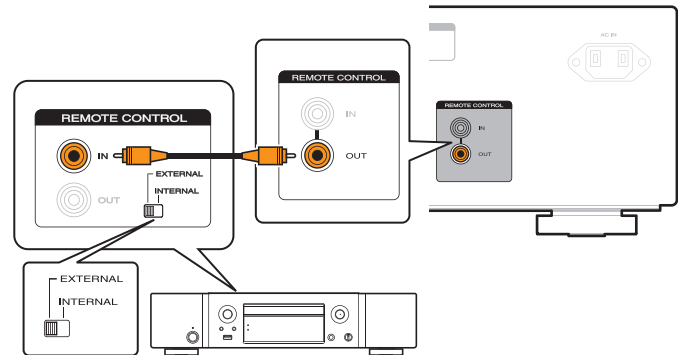

Anschließen des Netzkabels

Wenn alle Anschlüsse hergestellt wurden, schließen Sie den Netzstecker an die Steckdose an.

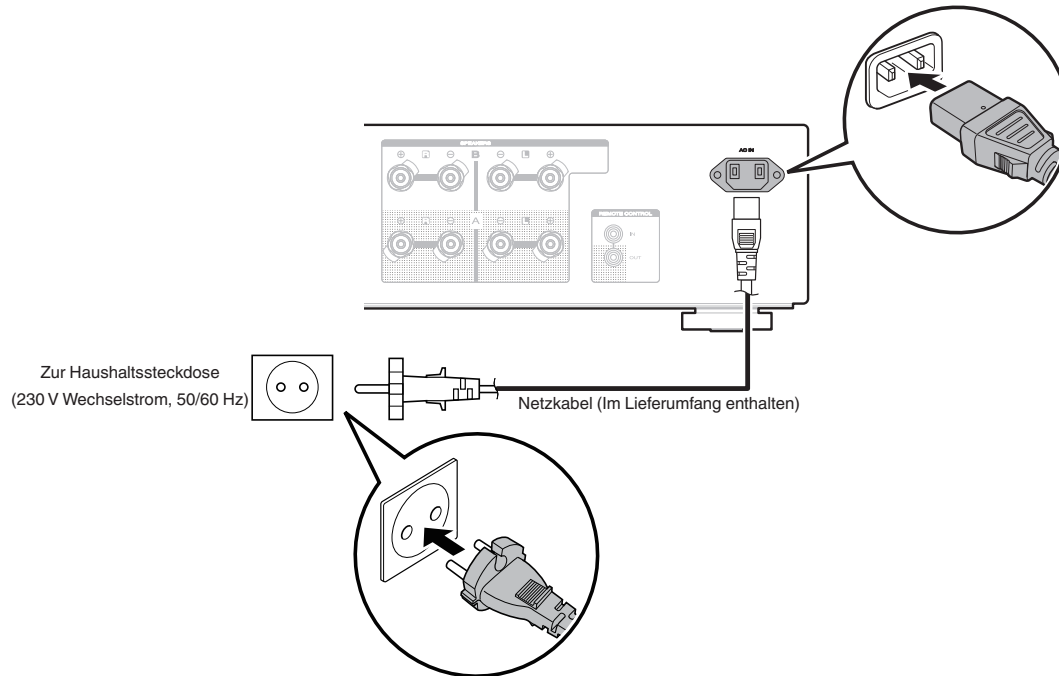

■ Inhalt

| | |
|-------------------------------------------------------|----|
| Stromversorgung einschalten | 26 |
| Umschalten der Stromversorgung auf Standby | 26 |
| Auswählen der Lautsprecher für die Audioausgabe | 27 |
| Auswählen der Eingangsquelle | 27 |
| Einstellung der Lautstärke | 27 |
| Vorübergehendes Ausschalten des Tons (Stummschaltung) | 27 |
| Einstellen des Tons | 28 |
| Abspielen von CDs | 28 |
| Aufnahme | 29 |



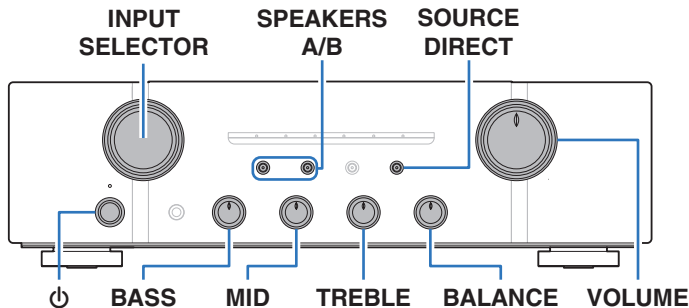
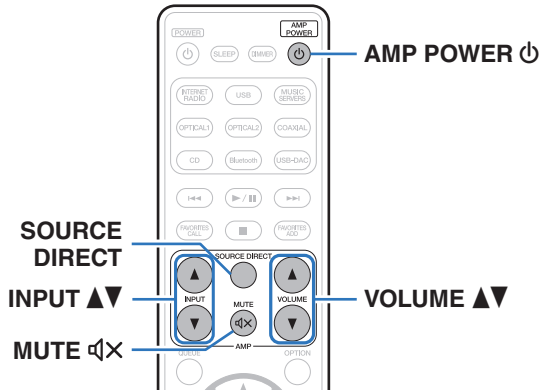

Stromversorgung einschalten

1 Drücken Sie am Hauptgerät auf **⏻**, um es einzuschalten.

Die Eingangsanzeige der ausgewählten Quelle leuchtet blau.



- Drücken Sie auf der Fernbedienung auf AMP POWER **⏻**, um das Gerät aus dem Standby-Modus heraus einzuschalten.
- Sie können den INPUT SELECTOR auf dem Gerät drehen, wenn sich das Gerät im Standby-Modus befindet, um es einzuschalten.

HINWEIS

- Drehen Sie am Hauptgerät VOLUME auf die niedrigste Einstellung, bevor Sie das Gerät einschalten.

Umschalten der Stromversorgung auf Standby

1 Drücken Sie auf der Fernbedienung auf AMP POWER **⏻**.

Die Netzanzeige leuchtet rot.

HINWEIS

- Es werden auch dann einige Geräteteile mit Strom versorgt, wenn sich das Gerät im Bereitschaftsmodus befindet. Drücken Sie entweder **⏻** am Hauptgerät, um das Gerät auszuschalten, oder ziehen Sie den Stecker aus der Steckdose, wenn Sie das Haus längere Zeit verlassen oder wenn Sie verreisen.



Auswählen der Lautsprecher für die Audioausgabe

1 Verwenden Sie SPEAKERS A/B am Hauptgerät, um das für die Wiedergabe zu verwendende Lautsprechersystem auszuwählen.

Die Anzeige der ausgewählten Lautsprecher leuchtet.



- Drücken Sie bei Verwendung von Kopfhörern SPEAKERS A/B, um alle Anzeigen und die Audioausgabe über die Lautsprecheranschlüsse auszuschalten.

Auswählen der Eingangsquelle

1 Verwenden Sie INPUT ▲▼, um die Eingangsquelle für die Wiedergabe auszuwählen.

Die Anzeige der ausgewählten Eingangsquelle leuchtet blau.



- Sie können die Eingangsquelle auch durch Drehen des INPUT SELECTOR-Schalters am Hauptgerät auswählen.

Einstellung der Lautstärke

1 Stellen Sie die Lautstärke mit VOLUME ▲▼ ein.



- Sie können die Lautstärke auch durch Drehen von VOLUME am Hauptgerät einstellen.

Vorübergehendes Ausschalten des Tons (Stummschaltung)

1 Drücken Sie auf MUTE ⏸.

Die Anzeige der derzeit eingestellten Eingangsquelle leuchtet rot.



- Drücken Sie MUTE ⏸ erneut, um die Stummschaltung wieder aufzuheben.



Einstellen des Tons

1 Drücken Sie auf SOURCE DIRECT, um den Source Direct-Modus auszuschalten.

Die SOURCE DIRECT-Anzeige erlischt.

2 Stellen Sie den Klang durch Drehen von BASS, MID, TREBLE und BALANCE an diesem Gerät ein.



- Sie können auch auf SOURCE DIRECT am Hauptgerät drücken, um den Source Direct-Modus auszuschalten.

Abspielen von CDs

In diesem Abschnitt wird als Beispiel die Wiedergabe einer CD beschrieben.

1 Drücken Sie am Hauptgerät auf , um es einzuschalten.

2 Verwenden Sie INPUT , um die Eingangsquelle auf "CD" umzuschalten.

Die Eingangsanzeige "CD" leuchtet blau.

3 Spielen Sie die CD ab.

4 Stellen Sie die Lautstärke mit VOLUME ein.

■ Wiedergabe im Source Direct-Modus

Die Signale passieren nicht die Toneinstellschaltung (BASS, MID, TREBLE und BALANCE), wodurch die Wiedergabe mit einer höheren Klangqualität erfolgt.



1 Drücken Sie auf SOURCE DIRECT, um den Source Direct-Modus einzuschalten.

Die SOURCE DIRECT-Anzeige leuchtet.



Aufnahme

In das Gerät eingehende Audiosignale können an ein externes Aufnahmegerät ausgegeben werden. Bei der Audioaufnahme von einem an dieses Gerät angeschlossenen Wiedergabegerät kann Audio aufgenommen werden, während das Wiedergabegerät an dieses Gerät angeschlossen bleibt.

- 1 Drücken Sie auf diesem Gerät auf , um es einzuschalten.**
- 2 Verwenden Sie INPUT , um zu der Eingangsquelle umzuschalten, über die eine Aufnahme erfolgen soll.**
Die Anzeige der ausgewählten Eingangsquelle leuchtet blau.
- 3 Die Aufnahme beginnt.**
 - Informationen zur Bedienung finden Sie in der Bedienungsanleitung des Geräts, von dem Sie aufnehmen möchten.



■ Inhalt

| | |
|------------------------------------------------------|----|
| Festlegen des Standby-Automatik-Modus | 31 |
| Einstellen des Direct-Modus des Leistungsverstärkers | 32 |



Festlegen des Standby-Automatik-Modus

Sie können das Gerät so einstellen, dass es in den Standby-Modus wechselt, wenn es 30 Minuten nicht bedient wird und kein Audioeingang erfolgt (Standby-Automatik-Modus).

Der Standby-Automatik-Modus ist standardmäßig aktiviert.

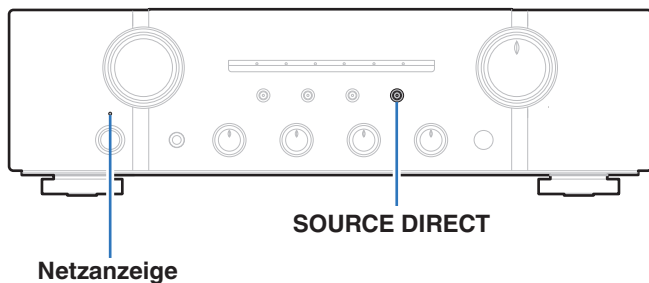

Ausschalten des Standby-Automatik-Modus

- 1 Halten Sie **SOURCE DIRECT** am Hauptgerät länger als 5 Sekunden gedrückt, um den Standby-Automatik-Modus auszuschalten.

Die Netzanzeige blinkt einmal.

Einschalten des Standby-Automatik-Modus

- 1 Halten Sie **SOURCE DIRECT** am Hauptgerät länger als 5 Sekunden gedrückt, um den Standby-Automatik-Modus einzuschalten.

Die Netzanzeige blinkt dreimal.

Einstellen des Direct-Modus des Leistungsverstärkers

Gehen Sie folgendermaßen vor, um den Direct-Modus des Leistungsverstärkers einzuschalten, wenn an dieses Gerät ein Vorverstärker angeschlossen ist, und das Gerät als Leistungsverstärker verwendet wird.

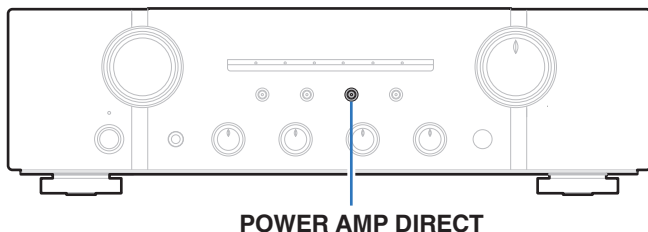

Ausschalten des Direct-Modus des Leistungsverstärkers

- Halten Sie POWER AMP DIRECT mindestens 3 Sekunden gedrückt, um den Direct-Modus des Leistungsverstärkers auszuschalten.**

Die Anzeige für den Direct-Modus des Leistungsverstärkers erlischt, und die Funktion wird ausgeschaltet.

HINWEIS

- Wenn der Power Amp Direkt-Modus eingeschaltet ist, hat die Einstellung von Lautstärke, Balance und Klang keine Auswirkung. Stellen Sie die Lautstärke am angeschlossenen Vorverstärker ein.
- Die Eingangsquelle kann nicht umgeschaltet werden, wenn der Power Amp Direct-Modus eingeschaltet ist.
- Wenn der Power Amp Direct-Modus eingeschaltet ist, ist für die Geräteausgänge die maximale Lautstärke eingestellt. Überprüfen Sie den Ausgabepegel auf dem Eingangsgerät, bevor Sie die Wiedergabe starten und stellen Sie die Lautstärke entsprechend ein.

Einschalten des Direct-Modus des Leistungsverstärkers

- Halten Sie POWER AMP DIRECT mindestens 3 Sekunden gedrückt, um den Direct-Modus des Leistungsverstärkers einzuschalten.**

Die Anzeige für den Direct-Modus des Leistungsverstärkers leuchtet, und die Funktion wird eingeschaltet. Die Umschaltfunktion für die Eingangsquelle wird deaktiviert, und das an den Anschluss für den Direct-Modus des Leistungsverstärkers angeschlossene Gerät wird wiedergegeben.

■ Inhalt

Tipps

| | |
|----------------------------------------------------------------------------------------------|----|
| Ich möchte den Klang selbst einstellen | 34 |
| Ich möchte eine möglichst naturgetreue Klangwiedergabe | 34 |
| Ich möchte Bi-Wiring-kompatible Lautsprecher verwenden | 34 |
| Ich möchte einen Netzwerk-CD-Player von Marantz mit der Fernbedienung dieses Geräts bedienen | 34 |
| Ich möchte dieses Gerät als Leistungsverstärker verwenden | 34 |
| Ich möchte dieses Gerät als Vorverstärker verwenden | 34 |

Fehlersuche

| | |
|--------------------------------------------------------------|----|
| Das Gerät lässt sich nicht einschalten oder schaltet sich ab | 36 |
| Es ist keine Bedienung über die Fernbedienung möglich | 37 |
| Es ist kein Ton zu hören | 38 |
| Der Ton wird nicht wie gewünscht ausgegeben | 38 |
| Der Ton wird unterbrochen, und es treten Störgeräusche auf | 39 |



Tipps

Ich möchte den Klang selbst einstellen

- Verwenden Sie den BASS-, MID-, TREBLE- und BALANCE-Regler, um den Klang wie gewünscht einzustellen. (☞ S. 28)

Ich möchte eine möglichst naturgetreue Klangwiedergabe

- Schalten Sie den Source Direct-Modus ein. (☞ S. 28)

Ich möchte Bi-Wiring-kompatible Lautsprecher verwenden

- Dieses Gerät ist mit Bi-Wiring-Anschlüssen kompatibel. Bi-Wiring-Anschlüsse ermöglichen eine besonders hohe Wiedergabequalität. (☞ S. 19)

Ich möchte einen Netzwerk-CD-Player von Marantz mit der Fernbedienung dieses Geräts bedienen

- Der Netzwerk-CD-Player von Marantz kann auch über die Fernbedienung dieses Geräts bedient werden. Beachten Sie auch die Bedienungsanleitungen des Netzwerk-CD-Players. (☞ S. 13)

Ich möchte dieses Gerät als Leistungsverstärker verwenden

- Aktivieren Sie den Direct-Modus des Leistungsverstärkers. (☞ S. 32)

Ich möchte dieses Gerät als Vorverstärker verwenden

- Schließen Sie einen Leistungsverstärker an den PRE OUT-Anschlüssen dieses Geräts an. (☞ S. 22)



Fehlersuche

Überprüfen Sie beim Auftreten einer Störung zunächst die nachfolgend aufgeführten Punkte:

1. **Wurden die Anschlüsse richtig vorgenommen?**
2. **Wird das Gerät so verwendet wie in der Bedienungsanleitung beschrieben?**
3. **Funktionieren die anderen Komponenten ordnungsgemäß?**

Sollte dieses Gerät nicht einwandfrei funktionieren, überprüfen Sie die entsprechenden Symptome in diesem Abschnitt.

Wenn die Symptome nicht mit den hier beschriebenen Symptomen übereinstimmen, wenden Sie sich an Ihren Fachhändler, da es sich um einen Fehler im Gerät handeln kann. Trennen Sie in diesem Fall das Gerät sofort vom Netz und kontaktieren Sie den Händler, bei dem Sie das Gerät gekauft haben.



Das Gerät lässt sich nicht einschalten oder schaltet sich ab

Das Gerät ist nicht eingeschaltet.

- Prüfen Sie, ob der Netzstecker fest in der Steckdose sitzt. (☞ S. 24)

Das Gerät wird automatisch ausgeschaltet.

- Der Standby-Automatik-Modus ist aktiviert. Nach ca. 30 Minuten ohne Audioeingang und Bedienung am Gerät wechselt das Gerät automatisch in den Standby-Modus. Drücken Sie zum Deaktivieren des Standby-Automatik-Modus die SOURCE DIRECT-Taste mindestens 5 Sekunden. (☞ S. 31)

Das Gerät schaltet sich aus, und die Netzanzeige blinkt alle 0,5 Sekunden rot.

- Der Überlastschutz wurde aufgrund einer Überhitzung des Geräts aktiviert. Schalten Sie das Gerät aus, warten Sie ca. eine Stunde, bis sich das Gerät abgekühlt hat, und schalten Sie das Gerät wieder ein. (☞ S. 40)
- Stellen Sie dieses Gerät an einem gut belüfteten Ort neu auf.

Das Gerät schaltet sich aus, und die Netzanzeige blinkt alle 0,25 Sekunden rot.

- Überprüfen Sie die Lautsprecheranschlüsse. Möglicherweise wurde der Überlastschutz aktiviert, weil Adern des Lautsprecherkabels miteinander in Kontakt gekommen sind, oder weil sich eine Ader vom Anschluss gelöst hat und in Kontakt mit der Rückseite des Geräts gekommen ist. Nehmen Sie nach dem Abziehen des Netzkabels Korrekturmaßnahmen vor, z. B. durch leichtes Zusammendrehen der Adern oder Behandlung des Anschlusses, und schließen Sie das Kabel dann wieder an. (☞ S. 16)
- Drehen Sie die Lautstärke herunter, und schalten Sie das Gerät wieder ein. (☞ S. 26)

Wenn das Gerät eingeschaltet wird, blinkt die Netzanzeige etwa alle 0,25 Sekunden rot.

- Die Verstärkerstufe des Geräts ist ausgefallen. Ziehen Sie das Netzkabel ab, und wenden Sie sich an unseren Kundendienst.



Es ist keine Bedienung über die Fernbedienung möglich

Es ist keine Bedienung über die Fernbedienung möglich.

- Die Batterien sind leer. Ersetzen Sie die Batterien durch neue. (☞ S. 5)
- Verwenden Sie die Fernbedienung in einer Entfernung von 7 m von diesem Gerät und in einem Winkel von 30°. (☞ S. 5)
- Entfernen Sie alle Hindernisse zwischen diesem Gerät und der Fernbedienung.
- Legen Sie die Batterien richtig und entsprechend den Markierungen ⊕ und ⊖ ein. (☞ S. 5)
- Der Fernbedienungssensor des Geräts ist starkem Licht ausgesetzt (direktes Sonnenlicht, Neonlicht usw.). Stellen Sie das Gerät an einem Ort auf, an dem der Fernbedienungssensor nicht starkem Licht ausgesetzt ist.
- Bei Verwendung eines 3D-Videogeräts funktioniert die Fernbedienung dieses Geräts möglicherweise aufgrund der Infrarotkommunikation zwischen Geräten nicht (z. B. Fernseher und 3D-Brillen). Korrigieren Sie in diesem Fall die Ausrichtung und den Abstand der Geräte zur 3D-Kommunikation, damit diese nicht den Betrieb der Fernbedienung dieses Geräts beeinträchtigen.
- Der Fernbedienungscode der Lautstärke-Tasten auf der Fernbedienung (VOLUME ▲▼ und MUTE ⏻) ist auf den Modus für den Betrieb eines Netzwerk-CD-Players von Marantz eingestellt. Wenn die Lautstärke dieses Gerätes nicht per Fernbedienung geregelt werden kann, drücken Sie gleichzeitig 5 Sekunden oder länger ENTER und die Zahlentaste 2, um den Fernbedienungscode in den AMP-Bedienmodus zu ändern.



Es ist kein Ton zu hören

Aus den Lautsprechern wird kein Ton ausgegeben.

- Kontrollieren Sie sämtliche Geräteanschlüsse. (☞ S. 15)
- Stecken Sie Anschlusskabel vollständig ein.
- Überprüfen Sie, dass Eingangsanschlüsse und Ausgangsanschlüsse nicht vertauscht sind.
- Überprüfen Sie Kabel auf Beschädigungen.
- Überprüfen Sie, dass Lautsprecherkabel ordnungsgemäß angeschlossen sind. Überprüfen Sie, ob sich die Kabeladern in Kontakt mit den Metallteilen der Lautsprecheranschlüsse befinden. (☞ S. 16)
- Sorgen Sie für sichere Befestigung der Lautsprecheranschlüsse. Überprüfen Sie, ob Lautsprecheranschlüsse lose sind. (☞ S. 16)
- Überprüfen Sie, ob die richtige Eingangsquelle ausgewählt ist. (☞ S. 27)
- Die Lautstärke ist auf den minimalen Pegel eingestellt. Stellen Sie die Lautstärke auf einen geeigneten Pegel ein. (☞ S. 27)
- Heben Sie die Stummschaltung auf. (☞ S. 27)
- Überprüfen Sie die Einstellung der SPEAKERS A/B-Tasten. (☞ S. 27)

Der Ton wird nicht wie gewünscht ausgegeben

Aus einem bestimmten Lautsprecher wird kein Ton ausgegeben.

- Überprüfen Sie, dass Lautsprecherkabel ordnungsgemäß angeschlossen sind. (☞ S. 16)
- Stellen Sie den BALANCE-Regelungsknopf ein. (☞ S. 28)

Bei Stereoton sind die Positionen links/rechts vertauscht.

- Überprüfen Sie, ob der linke und rechte Lautsprecher am richtigen Lautsprecheranschluss angeschlossen ist. (☞ S. 18)



Der Ton wird unterbrochen, oder es treten Störgeräusche auf

Der Ton ist bei der Wiedergabe von Platten verzerrt.

- Den richtigen Nadeldruck einstellen.
- Die Spitze der Nadel überprüfen.
- Den Tonabnehmer austauschen.

Beim Abspielen von Schallplatten kommt ein Brummgeräusch aus den Lautsprechern.

- Überprüfen Sie den Anschluss des Schallplattenspielers. (☞ S. 20)
- Wenn sich in der Nähe des Schallplattenspielers ein Fernseher oder ein AV-Gerät befindet, können dies den Wiedergabeklang beeinträchtigen. Platzieren Sie den Schallplattenspieler in möglichst großem Abstand zu einem Fernseher oder AV-Gerät.

Beim Abspielen von Schallplatten kommt ein Brummgeräusch aus den Lautsprechern, wenn die Lautstärke groß ist. (Heulen)

- Stellen Sie den Schallplattenspieler und die Lautsprecher mit möglichst großem Abstand voneinander auf. (☞ S. 20)
- Die Schwingungen von den Lautsprechern werden über den Boden zum Plattenspieler übertragen. Verwenden Sie Unterlagen usw., um die Schwingungen der Lautsprecher zu absorbieren.



Erklärung der Fachausdrücke

Lautsprecher-Impedanz

In Ω (Ohm) angegebener Widerstandswert.

Umso kleiner dieser Wert ist, desto größer ist die Leistung.

Source Direct

Da die Eingangssignale unter Umgehung der Klangsteuerung (BASS/MID/TREBLE/BALANCE) ausgegeben werden, ist ein Klang mit höherer Wiedergabetreue möglich.

Überlastschutz

Diese Funktion verhindert Schäden an den Bauteilen innerhalb des Netzteils bei Auftreten einer Störgröße wie einer Überlastung, Überspannung oder Überhitzung.

Informationen zu Marken



Adobe, das Adobe-Logo und Reader sind eingetragene Marken oder Marken von Adobe Systems in den USA und/oder anderen Ländern.



Technische Daten

- **RMS-Leistungsausgabe (20 Hz – 20 kHz, gleichzeitige Ansteuerung beider Kanäle):**

| |
|--------------------------|
| 70 W x 2 (8 Ω/Ohm Last) |
| 100 W x 2 (4 Ω/Ohm Last) |

- **Gesamtklirrfaktor (20 Hz – 20 kHz, gleichzeitige Ansteuerung beider Kanäle, 8 Ω/Ohm Last):** 0,02 %
- **Ausgangsbandbreite (8 Ω/Ohm Last, 0,06 %):** 5 Hz – 60 kHz
- **Frequenzgang (CD, 1 W, 8 Ω/Ohm Last):** 5 Hz – 100 kHz ±3 dB
- **Dämpfungsfaktor (8 Ω/Ohm Last, 40 Hz – 20 kHz):** 100
- **Eingangsempfindlichkeit/Eingangsimpedanz**

| | |
|-------------------------------------------|---------------------|
| PHONO (MM): | 2,0 mV / 47 kΩ/kOhm |
| CD, TUNER, NETWORK, AUX, RECORDER: | 220 mV / 20 kΩ/kOhm |
| POWER AMP DIRECT IN : | 1,6 V / 15 kΩ/kOhm |
- **Ausgangsspannung/Ausgangsimpedanz**

| | |
|------------------|-------------------|
| PRE OUT : | 1,6 V / 600 Ω/Ohm |
|------------------|-------------------|
- **Maximal zulässiger Eingangsspegel PHONO (1 kHz) MM:** 80 mV
- **RIAA-Abweichung (20 Hz – 20 kHz):** ±0,5 dB
- **Signal-Rauschabstand (IHF-A, 8 Ω/Ohm Last)**

| | |
|-------------------------------------------|-----------------------------------|
| PHONO (MM): | 87 dB (5 mV Eingang, 1 W Ausgang) |
| CD, TUNER, NETWORK, AUX, RECORDER: | 106 dB (2 V Eingang, Nennausgang) |
| POWER AMP DIRECT IN : | 125 dB (Nennausgang) |



- **Klangregelung**

- **BASS (50 Hz):**

- ±10 dB

- **MID (900 Hz) :**

- ±6 dB

- **TREBLE (15 kHz) :**

- ±10 dB

- **Stromversorgung:**

- 230 V Wechselstrom, 50/60 Hz

- **Leistungsaufnahme:**

- 220 W

- **Leistungsaufnahme im Standby-Modus:**

- 0,2 W

Änderung der technischen Angaben und des Designs zum Zwecke der Verbesserung ohne Ankündigung vorbehalten.



■ Abmessungen (Einheit: mm)

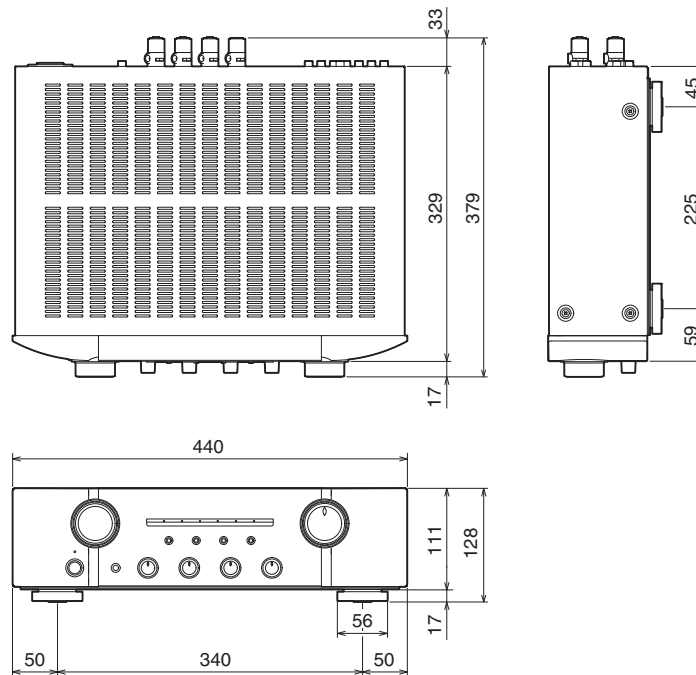

■ Gewicht: 12,0 kg

Index

| | | | | | |
|---------------------------------------------|--------|-------------------------------|----|-----------------------------|----|
| A | | K | | T | |
| Aufnahmegerät | 21 | Klang | 28 | Tipps | 34 |
| B | | L | | Tuner | |
| Blu-ray Disc-Player | 20 | Lautsprecher | 16 | 20 | |
| C | | Lautsprecher-Impedanz | | V | |
| CD-Player | 20, 28 | Lautstärke | | Vorderseite | |
| D | | Leistungsverstärker | | 22 | |
| Direct-Modus des Leistungsverstärkers | 32 | N | | Z | |
| E | | Netzwerk-Audio-Player | | Zweifache Verdrahtung | |
| Eingangsquelle | 27 | 20 | | 19 | |
| F | | R | | Ü | |
| Fehlersuche | 35 | Rückseite | | Überlastschutz | |
| Fernbedienung | 12 | 10 | | 40 | |
| | | S | | | |
| | | Schallplattenspieler | | 20 | |
| | | Source Direct | | 28, 40 | |
| | | Standby-Automatik-Modus | | 31 | |
| | | Stummschaltung | | 27 | |



www.marantz.com

You can find your nearest authorized distributor or dealer on our website.

marantz[®] is a registered trademark.

3520 10571 00AMA

Copyright © 2017 D&M Holdings Inc. All Rights Reserved.