



# marantz®

## Integrerad förstärkare **PM8006**

Du kan skriva ut flera PDF-sidor på ett pappersark.

### Bruksanvisning

[Frontpanelen](#)[Bakpanelen](#)[Fjärrkontroll](#)[Register](#)

<b>Tillbehör</b>	<b>4</b>
Sätta i batterierna	5
Fjärrkontrollens funktionsområde	5
<b>Egenskaper</b>	<b>6</b>
Högkvalitativt ljud	6
Hög prestanda	7
Enkel användning	7
<b>De olika delarna och deras funktioner</b>	<b>8</b>
Frontpanelen	8
Bakpanelen	10
Fjärrkontroll	12

## Anslutningar

<b>Ansluta högtalarna</b>	<b>16</b>
Högtalare A/B-anslutning	18
Anslutning med två kablar	19
<b>Ansluta uppspelningsutrustning</b>	<b>20</b>
<b>Ansluta inspelningsutrustning</b>	<b>21</b>
<b>Ansluta en förförstärkare eller effektförstärkare</b>	<b>22</b>
<b>Ansluta enheter med fjärrkontrollanslutningar</b>	<b>23</b>
Utföra åtgärder på den här enheten när den är utom synhåll	23
Fjärransluta Marantz-ljudenheter	23
<b>Ansluta nätkabeln</b>	<b>24</b>

## Avspelning

Slå på strömmen	26
Ställa in strömbrytaren på standby	26
Välja vilka högtalare som ska användas	27
Välja ingångskälla	27
Justera volymen	27
Stänga av ljudet tillfälligt (Ljuddämpning)	27
Justera tonen	28
Spela upp CD-skivor	28
Spela in	29



## Inställningar

<b>Ställa in Auto Standby-läget</b>	<b>31</b>
Inaktivera Auto Standby-läge	31
Aktivera Auto Standby-läge	31
<b>Ställa in effektförstärkarens direktläge</b>	<b>32</b>
Aktivera effektförstärkarens direktläge	32
Stänga av effektförstärkarens direktläge	32

## Tips

<b>Tips</b>	<b>34</b>
<b>Felsökning</b>	<b>35</b>
Strömmen slås inte på / Strömmen stängs av	36
Funktionerna kan inte utföras med fjärrkontrollen	37
Inget ljud hörs	38
Förväntat ljud hörs inte	38
Ljudet avbryts eller ljudstörningar hörs	39

## Bilaga

<b>Förklaring av termer</b>	<b>40</b>
<b>Varumärkesinformation</b>	<b>40</b>
<b>Tekniska data</b>	<b>41</b>
<b>Register</b>	<b>44</b>





Tack för ditt val av denna Marantz-produkt.

Läs igenom denna bruksanvisning noggrant för att lära dig använda apparaten rätt innan du börjar använda den.

Spara bruksanvisningen för framtida bruk när du har läst den.

## Tillbehör

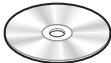
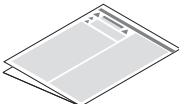
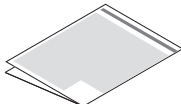
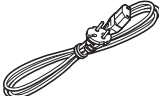
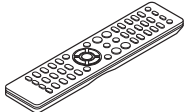
Kontrollera att följande saker levereras tillsammans med produkten.

 <p>Snabbstartsguide</p>	 <p>CD-swkiva (Bruksanvisning)</p>	 <p>Säkerhetsinstruktioner</p>	 <p>Försiktighetsråd om användning av batterierna</p>
 <p>Nätkabel</p>	 <p>Fjärrkontroll (RC001PMND)</p>	 <p>R03/AAA-batterier</p>	



## Sätta i batterierna

- 1** För det bakre locket i pilens riktning och avlägsna det.

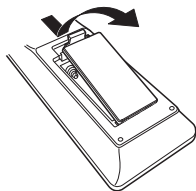

- 2** Sätt två batterier i batterihållaren på det sätt som visas.

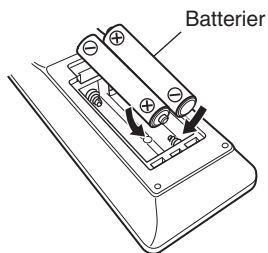

- 3** Sätt tillbaka batterilocket.

### OBSERVERA

- För att motverka skador eller att batterivätska läcker ut:
  - Använd inte ett nytt batteri tillsammans med ett gammalt.
  - Använd inte två olika batterityper tillsammans.
- Ta ut batterierna ur batterifacket om fjärrkontrollen inte ska användas under längre tid.
- Om batterivätska läcker ut, ska du noggrant torka bort vätskan i batterifacket och sedan sätta i nya batterier.

## Fjärrkontrollens funktionsområde

Rikta fjärrkontrollen mot fjärrkontrollsensorn när du använder den.

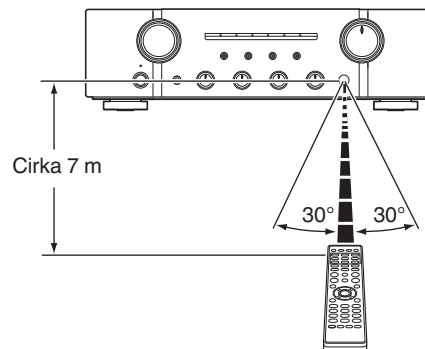

# Egenskaper

## Högkvalitativt ljud

- **Förstärkare med motkoppling och separat kretsteknik**

Marantz egenutvecklade strömåterkopplingskrets, med separata komponenter, används i förförstärkaren och effektförstärkaren. Det är en höghastighetsförstärkare som använder teknik som har utvecklats för högkvalitativa förstärkare.

- **HDAM®SA3-modul**

Den här enheten innehåller HDAM®SA3 som har utvecklats för avancerade modeller. HDAM®SA3 används i många komponenter, till exempel phono-equalizer med motkoppling.

- **Förbättrad momentan strömförsörjning**

Det är allmänt känt att även om förstärkarna har samma specifikationer behöver inte ljudkvaliteten upplevas på samma sätt. Marantz anser att orsaken kan vara strömmen som driver högtalarna. Effektförstärkaren i den här enheten kan tillfälligt ge en ström på över 45 A för att ge högtalarna extra kraft.

- **Konfiguration med kortslutning**

Vid försörjning med stark, momentan ström förenar en kortslutning strömkretsen och slutsteget i effektförstärkardelen. Med den här konfigurationen är det möjligt att ansluta ledningar med hög ström den kortaste vägen för att arrangera höger och vänster kanal symmetriskt.

- **Direkt buffertförstärkare för CD**

En buffertförstärkare som används endast för CD är monterad vid CD-ingångarna. Förstärkaren är en höghastighetsförstärkare utan integrerade kretsar, vilket förhindrar interferens mellan höger och vänster kanal, och signaler av mycket hög kvalitet kan sändas till förförstärkaren.

- **Nyutvecklad krets**

Den nya phono-utjämnarkretsen har utvecklats för PM8006 som en phono-utjämnarförstärkare för MM-pickuper.



- **Dubbelavskärmade toroidala transformatorer**

Enheten är utrustad med en toroidal effektransformator för att minimera vibrationer och läckande magnetfält som är vanliga för transformatorer. I synnerhet är periferin dubbelavskärmd för att minska läckande magnetfält, vilket påverkar ljudkvaliteten, med en ringkärna och en kortslutningsring.

- **SMD-kondensatorer med hög kapacitet**

Den här enheten är utrustad med nyutvecklade kondensatorer på 18 000 µF som innefattar koncepten hos förstklassiga enheter i effektförstärkarkretsen.

- **Bottenplatta i tre lager minimerar vibrationer**

## Hög prestanda

- **Tredubbel tonkontroll**

Enheten är utrustad med en tonkontrollfunktion som gör det möjligt att justera styrkan i mellanregistret såväl som bas och diskant. (🔍 sid. 28)

- **Effektförstärkarens Direct In-läge**

I detta läge arbetar enheten som en effektförstärkare.

- **Dubbla högtalarutgångar**

Utöver de två separata högtalaruppsättningarna (högtalare A och högtalare B) kan du ansluta högtalare med två kablar och använda olika ingångar för högt och lågt register. (🔍 sid. 19) Det går att koppla tjocka ljudkablar till enheten via skruvanslutningar.

## Enkel användning

- **Systemfjärrkontroll**

Med den här enheten medföljer en fjärrkontroll som även kan användas till Marantz nätverks-CD-spelare ND8006.



## De olika delarna och deras funktioner

### Frontpanelen

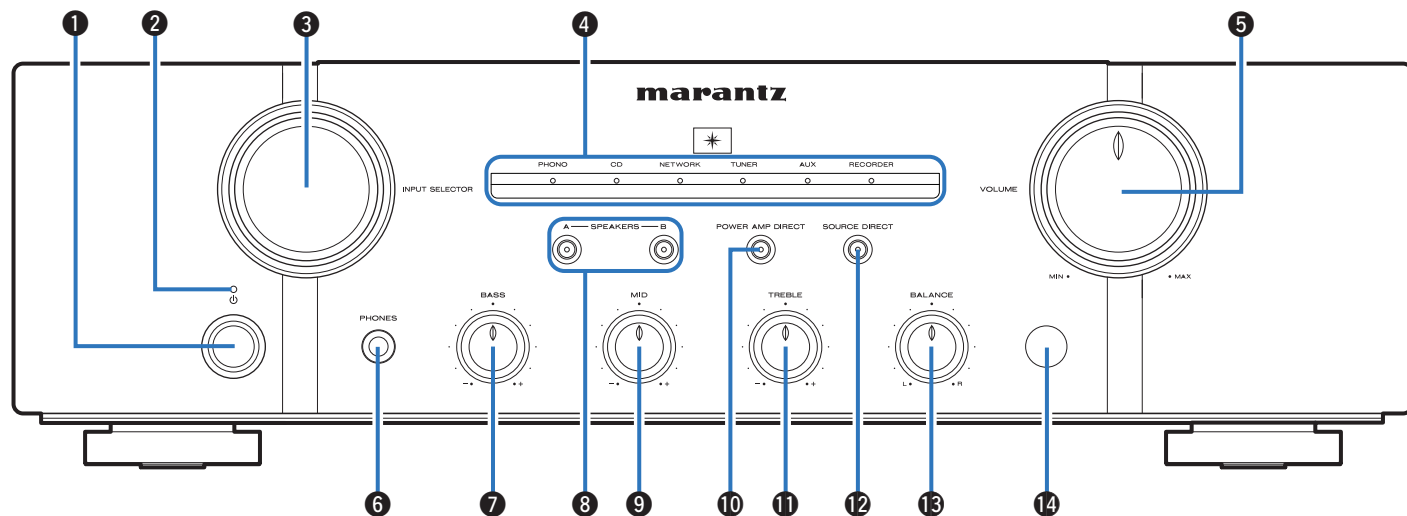

#### 1 Strömbrytare (⏻)

Med den här knappen slår du på/av strömmen. (☞ sid. 26)

#### 2 Strömindikator

Följande ljusindikatorer visas beroende på strömstatus:

- Strömmen är på : Av
- Standby : Röd
- Ström av: Av





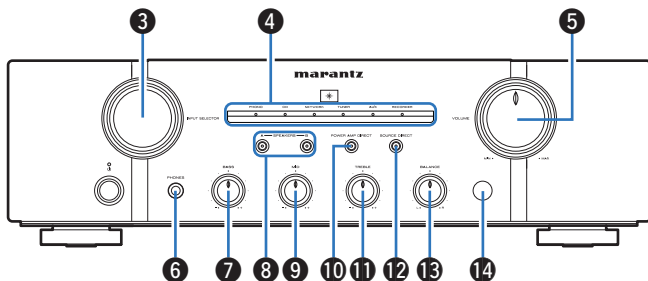

### 3 INPUT SELECTOR-kontroll

Med den här kontrollen väljer du ingångskälla. (☞ sid. 27)

### 4 Ingångsindikatorer (☞ sid. 27)

### 5 VOLUME-ratt

Med dessa ställer du in volymnivån. (☞ sid. 27)

### 6 Hörlursuttag (PHONES)

Används för anslutning av hörlurar.

Inaktivera högtalarutgången när du använder hörlurar. (☞ sid. 27)

#### OBSERVERA

- Undvik hörselskador genom att inte lyssna på för hög volym när du använder hörlurarna.

### 7 BASS-kontrollratt

Den här inställningen justerar volymnivån för basen. (☞ sid. 28)

### 8 Växlingsknappar-/indikatorer för högtalare (SPEAKERS A/B)

Med dessa knappar väljer du de högtalare som ska användas. (☞ sid. 27)

### 9 MID-kontroll

Den här inställningen justerar volymnivån för mellanregistret. (☞ sid. 28)

### 10 Knapp/indikator för effektförstärkarens direktläge (POWER AMP DIRECT)

Med den här knappen växlar du mellan på och av för effektförstärkarens direktläge. (☞ sid. 32)

### 11 TREBLE-kontrollratt

Den här inställningen justerar volymnivån för diskanten. (☞ sid. 28)

### 12 SOURCE DIRECT-knapp-/indikator

Med den här knappen aktiverar/inaktiverar du läget Source direct. (☞ sid. 28)

### 13 BALANCE-kontroll

Med den här kontrollen ställer du ljudbalansen mellan höger och vänster högtalare. (☞ sid. 28)

### 14 Fjärrkontrollsensor

Den här sensorn tar emot signaler från fjärrkontrollen. (☞ sid. 5)



- 7, 9, 11 och 13 kan justeras när 12 är avstängt (Source direct-läget är inaktiverat).



## Bakpanelen

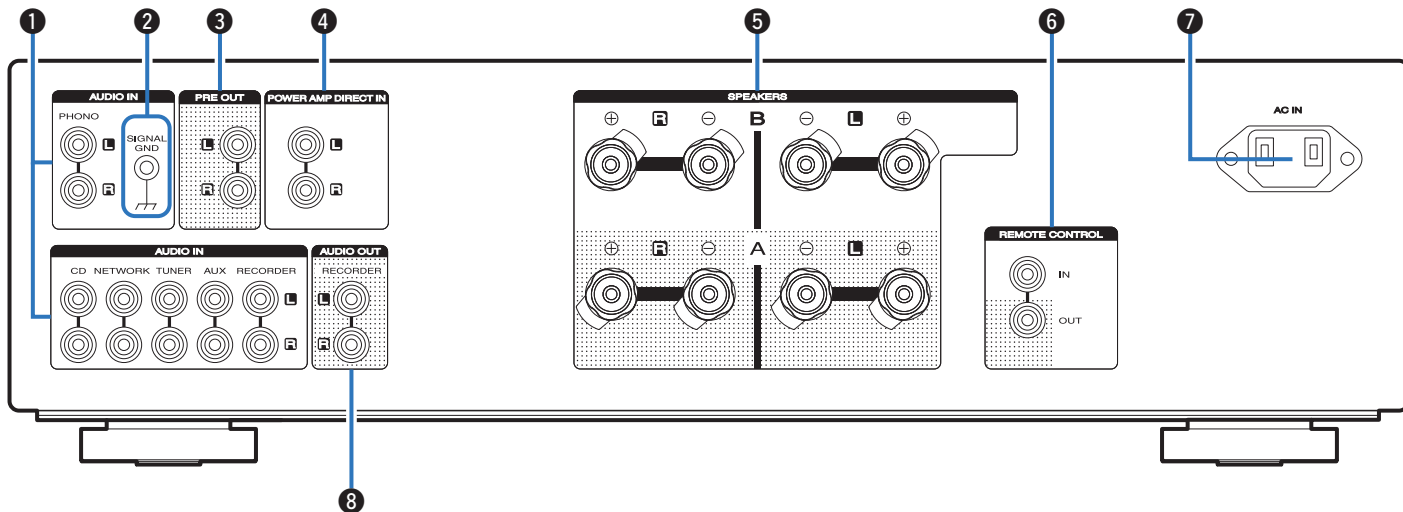

### 1 Ingånganslutningar för analogt ljud (AUDIO IN)

Används för anslutning av enheter med utgångsanslutningar för analogt ljud.

- “Ansluta uppspelningsutrustning” (👉 sid. 20)
- “Ansluta inspelningsutrustning” (👉 sid. 21)

### 2 SIGNAL GND-anslutning

Används för att ansluta skivspelarens jordkabel. (👉 sid. 20)

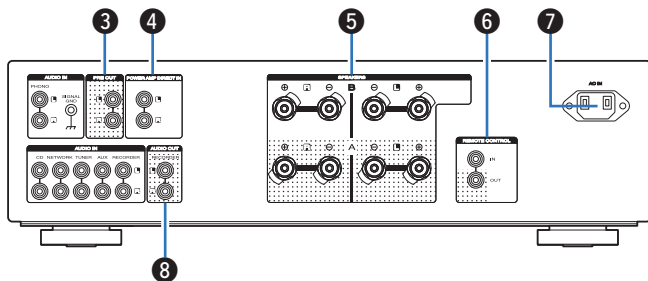

### 3 PRE OUT-anslutningar

Används för extrautrustning som t.ex. effektförstärkare och subwoofer. (☞ sid. 22)



- Läs även subwoofers bruksanvisning när du ansluter en subwoofer.

### 4 Effektförstärkarens direktanslutning (POWER AMP DIRECT IN)

Används för att ansluta en förförstärkare när den här enheten används som effektförstärkare. (☞ sid. 22)

### 5 Högtalaranslutningar (SPEAKERS)

Används för anslutning av högtalare. (☞ sid. 16)

### 6 Utgångs-/ingångsanslutningar för fjärrkontroll (REMOTE CONTROL)

Används för anslutning av Marantz-enheter som är kompatibla med fjärrkontrollfunktionen. (☞ sid. 23)

### 7 Elanslutning (AC IN)

Används för anslutning av nätkabeln. (☞ sid. 24)

### 8 AUDIO OUT-anslutningar (RECORDER)

Används för anslutning av ingången till en inspelare. (☞ sid. 21)



## Fjärrkontroll

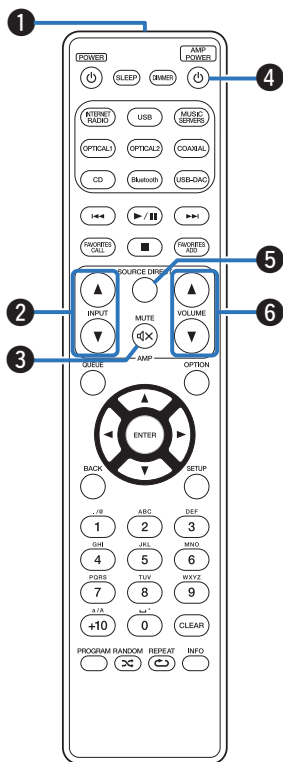

### ■ Placera enheten

#### 1 Fjärrkontrollsändare

Denna överför signaler från fjärrkontrollen. (☞ sid. 5)

#### 2 Ingångsväljare (INPUT ▲▼)

Med den här kontrollen väljer du ingångskälla. (☞ sid. 27)

#### 3 MUTE-knapp (🔇)

Med den här knappen stänger du av ljudet. (☞ sid. 27)

#### 4 AMP POWER-knapp (⏻)

Med den här knappen slår du på/av strömmen (standby). (☞ sid. 26)

#### 5 SOURCE DIRECT-knapp

Med den här knappen aktiverar/inaktiverar du läget Source direct. (☞ sid. 28)

#### 6 VOLUME-knappar (▲▼)

Med dessa ställer du in volymnivån. (☞ sid. 27)



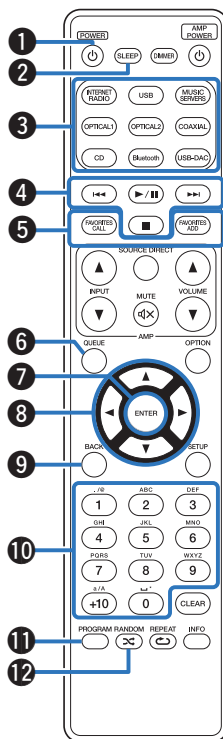

## ■ Nätverks-CD-spelarens funktioner

Det går att styra en nätverks-CD-spelare från Marantz.

- 1 **POWER-knapp** (⏻)
- 2 **SLEEP-knapp**
- 3 **Ingångsväljare**
- 4 **Systemtangenter**
  - Hoppa över-tangenter (⏮ / ⏭)
  - Play-knapp (▶/⏸)
  - Stopp-knapp (■)
- 5 **Knappar för FAVORITES CALL / ADD**
- 6 **QUEUE-knapp**
- 7 **ENTER-knapp**
- 8 **Markörknappar** (▲▼◀▶)
- 9 **BACK-knapp**
- 10 **Sifvertangenter** (0 – 9, +10)
- 11 **PROGRAM-knapp**
- 12 **RANDOM-knapp** (🎲)



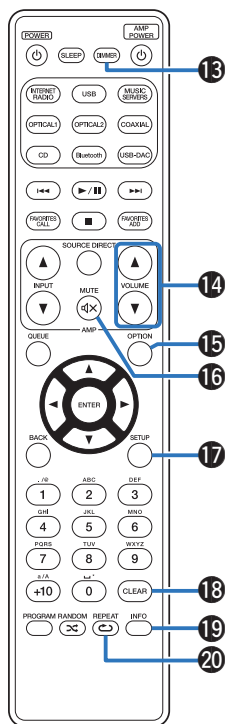

- 13 DIMMER-knapp
- 14 VOLUME-knappar (▲▼)
- 15 OPTION-knapp
- 16 MUTE-knapp (dX)
- 17 SETUP-knapp
- 18 CLEAR-knapp
- 19 Informationsknapp (INFO)
- 20 REPEAT-knapp (↺)



- Det kanske inte går att styra vissa produkter med fjärrkontrollen.
- 14 och 16 fungerar endast när fjärrkontrollkoden är inställd på driftläget nätverksspelare med CD. Mer information finns i bruksanvisningen till din Marantz nätverksspelare med CD.



## ■ Innehåll

Ansluta högtalarna	16
Ansluta uppspelningsutrustning	20
Ansluta inspelningsutrustning	21
Ansluta en förstärkare eller effektförstärkare	22
Ansluta enheter med fjärrkontrollanslutningar	23
Ansluta nätkabeln	24

### OBSERVERA

- Sätt inte i strömledaren förrän alla anslutningar har slutförts.
- Bunta inte ihop nätkablarna med anslutningskablarna. Om man gör det kan det uppstå brus och störningar.

## ■ Kablar som används för anslutningarna

Använd de kablar som passar till de enheter du vill ansluta.

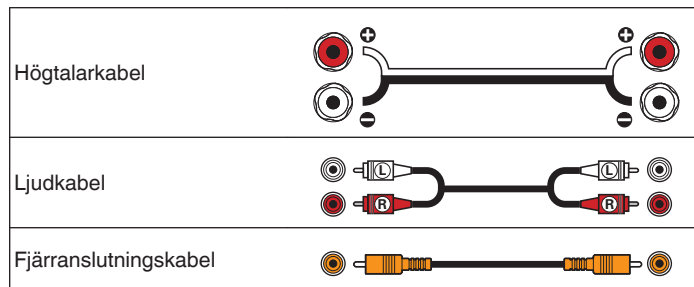

# Ansluta högtalarna

## OBSERVERA

- Koppla loss nätkabeln till enheten från vägguttaget innan du ansluter högtalarna.
- Anslut högtalarkablarna på ett sådant sätt att trådarna i anslutningskablarna inte sticker ut från anslutningarna. Skyddskretsen kan aktiveras om trådarna i högtalarkablarna rör vid bakpanelen eller om + och - sidorna rör vid varandra. ("Skyddskrets" (☞ sid. 40))
- Rör aldrig högtalaranslutningarna när nätsladden är ansluten. I detta fall finns risk för elektriska stötar.
- Använd högtalare med en impedans inom omfånget som visas nedan, i enlighet med deras användningsvillkor.

Högtalaranslutningar som används på den här enheten	Antal anslutna högtalare	Högtalare Impedans
SPEAKERS A (Standardanslutning)	2 (ett par)	4 – 16 Ω/ohm
SPEAKERS B	2 (ett par)	4 – 16 Ω/ohm
SPEAKERS A och SPEAKERS B	4 (två par)	8 – 16 Ω/ohm
SPEAKERS A och SPEAKERS B (Anslutning med två kablar)	2 (ett par)	4 – 16 Ω/ohm

## ■ Ansluta högtalarkablarna

Kontrollera noggrant vänster (V) och höger (H) kanal och polariteterna + (röd) och - (vit) på högtalarna innan du ansluter dem till enheten. Var noga med att ansluta kanaler och polariteter rätt.

- 1 Skala av ca 10 mm av isoleringen från högtalarkabelns ände och snurra sedan ihop ledningarna ordentligt eller gör en terminering.



- 2 Lossa högtalarkontakten genom att vrida den moturs.



- 3 Sätt i högtalarkabelns ledning i fästet på högtalarkontakten.

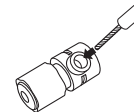



- 4** Dra fast högtalarkontakten genom att vrida den medurs.



#### Spadkontaktsanslutning



## Högtalare A/B-anslutning

Den här enheten är utrustad med två par högtalaranslutningar (SPEAKER A och SPEAKER B). Ett högtalarpar kan anslutas till vardera uttag och totalt två högtalarpar kan anslutas.

Samma signal skickas från SPEAKERS A- som SPEAKERS B-utgången.

Använd antingen SPEAKERS A- eller SPEAKERS B-utgången om endast en uppsättning högtalare ska anslutas.

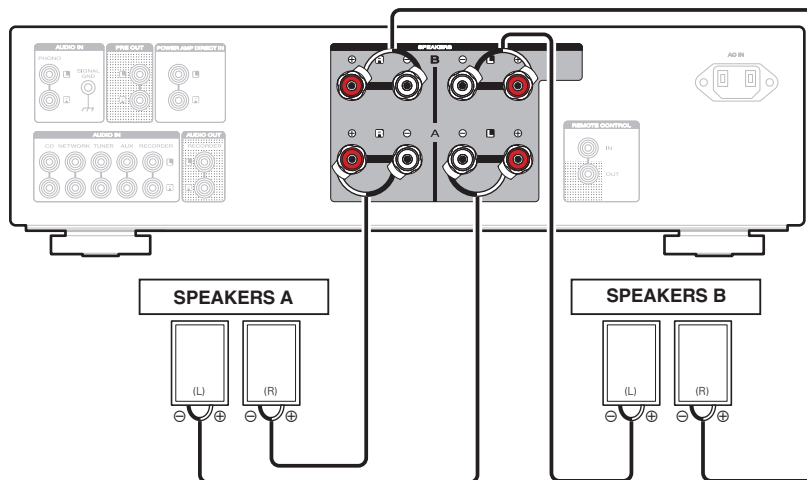

## Anslutning med två kablar

Anslutningen minimerar störningarna mellan högtalare för höga (diskanthorn) respektive låga register (subwoofer) och förbättrar därmed ljudkvaliteten. Om dina högtalare är kompatibla för tvåkabelanslutning och du vill ansluta dessa ska mellanregistret och diskanten anslutas till SPEAKERS B (eller SPEAKERS A) och basen till SPEAKERS A (eller SPEAKERS B).

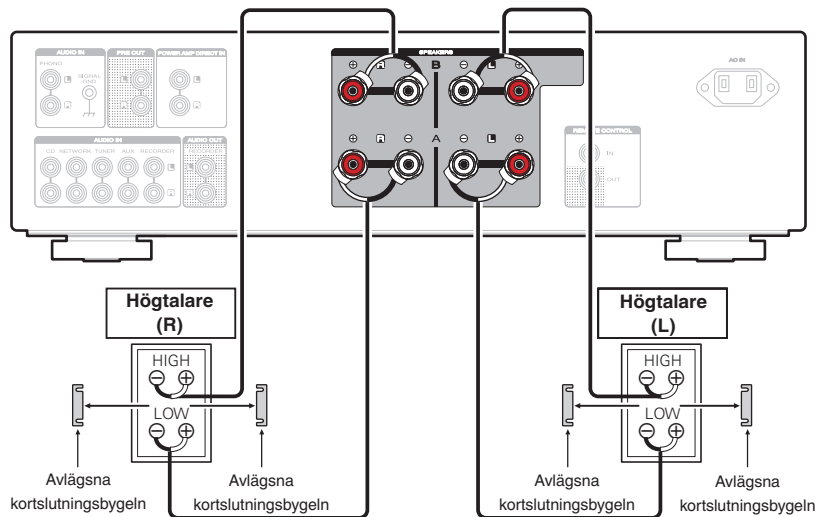

## Ansluta uppspelningsutrustning

Du kan koppla skivspelare, radioapparater, Blu-ray-spelare, nätverksspelare och CD-spelare till enheten.

Enheten kan användas med skivspelare som har en MM-pickup (med rörlig magnet). När du ansluter till en skivspelare som har en MC-pickup med låg spänning ska du använda en MC-förstärkare eller en förstärkningstransformator (tillgänglig i handeln).

Om du ställer in denna enhets ingångskälla på "PHONO" och höjer volymen utan att någon skivspelare är ansluten kan det höras ett "brummande" ljud från högtalarna.

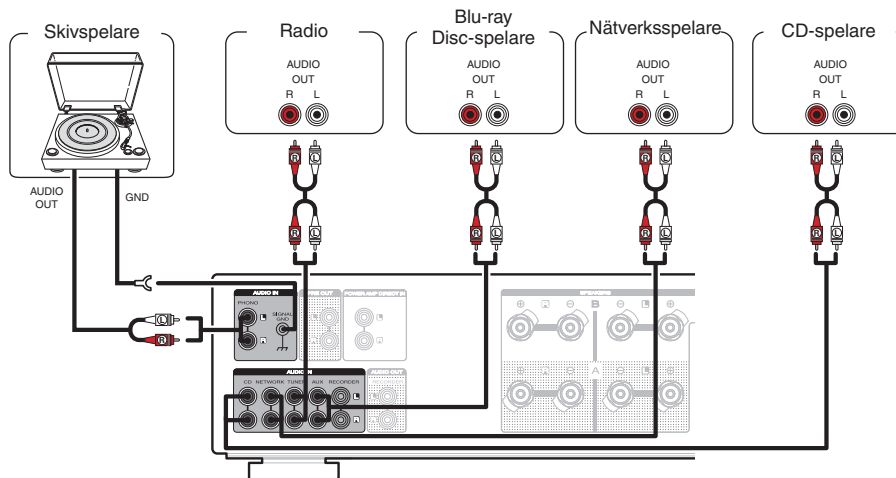

### OBSERVERA

- Den här enhetens jordanslutning (SIGNAL GND) är inte en jordpunktanslutning. Bruset kan minskas genom att använda den här anslutningen om det är mycket brus. Observera att beroende på vilken skivspelare du har kan anslutningen av jord få motsatt effekt och öka bruset. I detta fall är det inte nödvändigt att ansluta jordledningen.

# Ansluta inspelningsutrustning

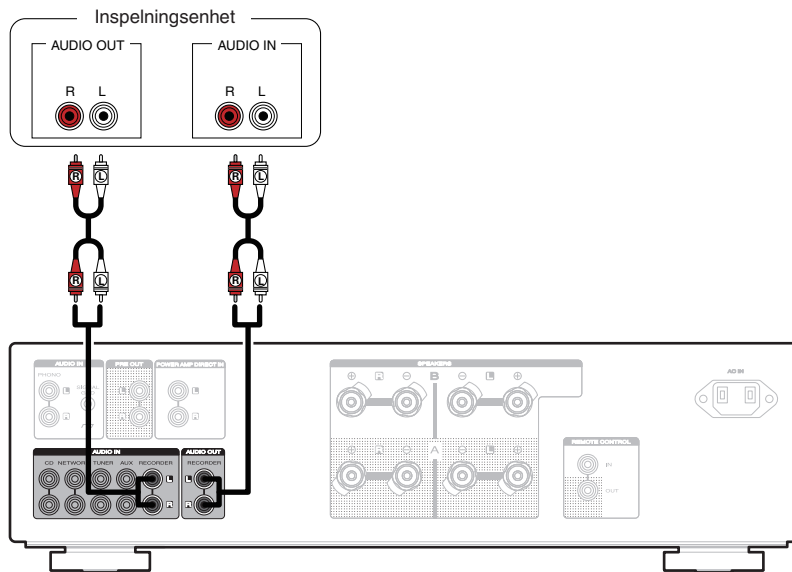

## OBSERVERA

- Sätt aldrig i kortslutningsbryggan i inspelningsutgången (AUDIO OUT RECORDER). Detta kan skada utrustningen.



## Ansluta en förförstärkare eller effektförstärkare

Anslut en effektförstärkare till enheten för att använda den som en förförstärkare, eller anslut en förförstärkare till enheten för att använda den som en effektförstärkare.

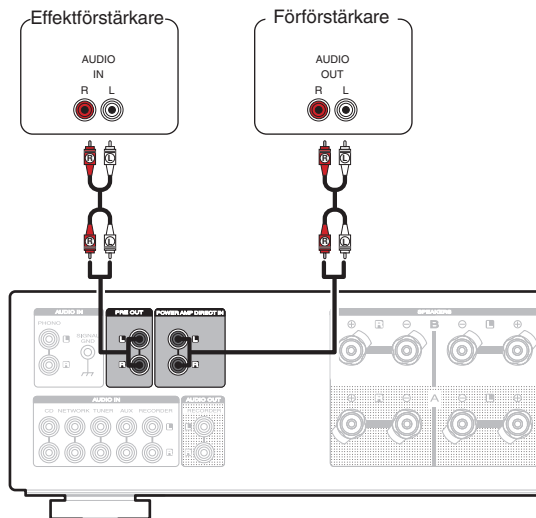

- När en förförstärkare är ansluten till den här enheten och enheten används som effektförstärkare ska du aktivera effektförstärkarens direktläge. (☞ [sid. 32](#))

### OBSERVERA

- Sätt aldrig i kortslutningsbryggan i PRE OUT-utgångarna. Det kan skada utrustningen.



## Ansluta enheter med fjärrkontrollanslutningar

### Utföra åtgärder på den här enheten när den är utom synhåll

Om du ansluter en extern IR-mottagare till REMOTE CONTROL-anslutningarna kan du använda fjärrkontrollen för att genomföra åtgärder på den här enheten utan att enheten är inom synhåll. Det kan vara nödvändigt om enheten t.ex. står gömd på ett skåp eller i ett hörn och det inte går att rikta fjärrkontrollen direkt mot enheten.

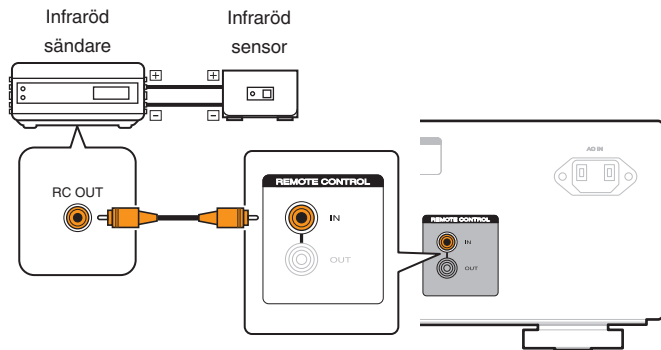

### Fjärransluta Marantz-ljudenheter

Du kan sända fjärrkontrollssignaler genom att helt enkelt ansluta Marantz-ljudenheten till REMOTE CONTROL IN/OUT-anslutningarna med fjärranslutningskabeln som medföljer enheten.

Ställ in fjärrkontrollknappen på baksidan av den anslutna komponenten på "EXTERNAL" när du ska använda den här funktionen.

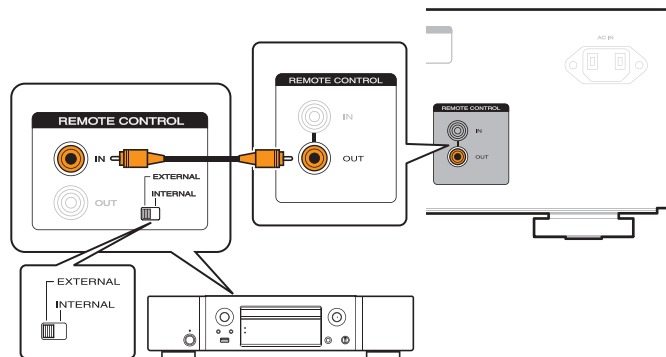

## Ansluta nätkabeln

Anslut nätkabeln till ett vägguttag när alla anslutningar är klara.

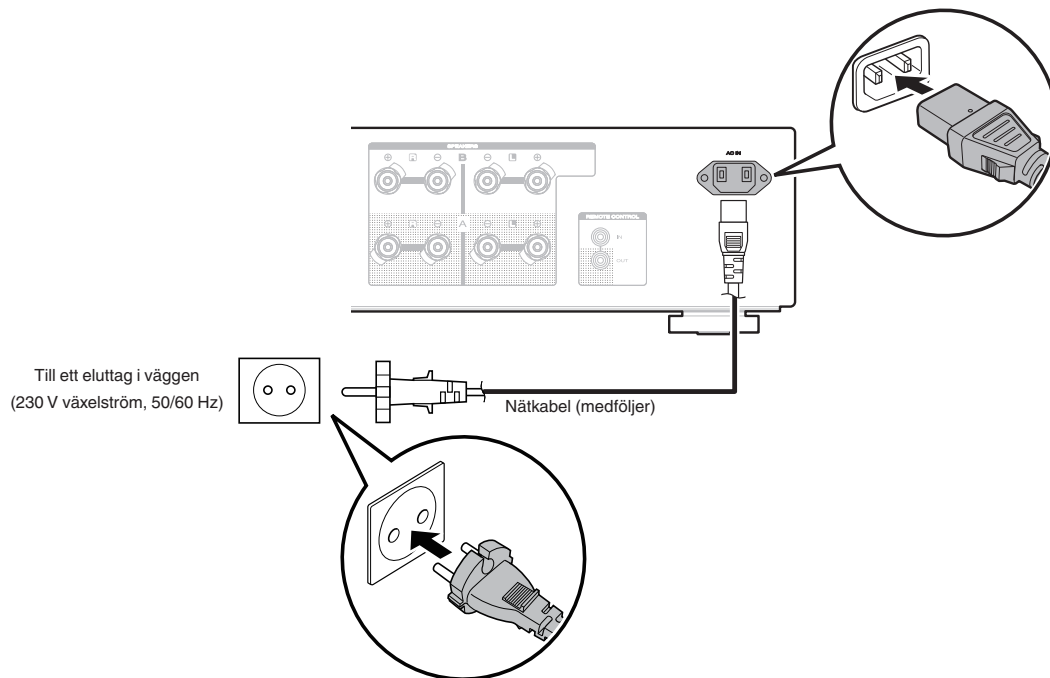



## ■ Innehåll

Slå på strömmen	26
Ställa in strömbrytaren på standby	26
Välja vilka högtalare som ska användas	27
Välja ingångskälla	27
Justera volymen	27
Stänga av ljudet tillfälligt (Ljuddämpning)	27
Justera tonen	28
Spela upp CD-skivor	28
Spela in	29



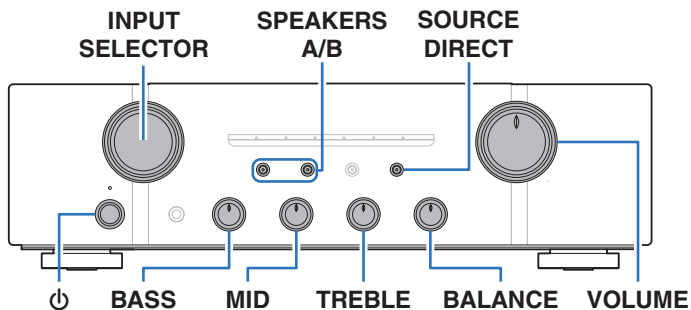
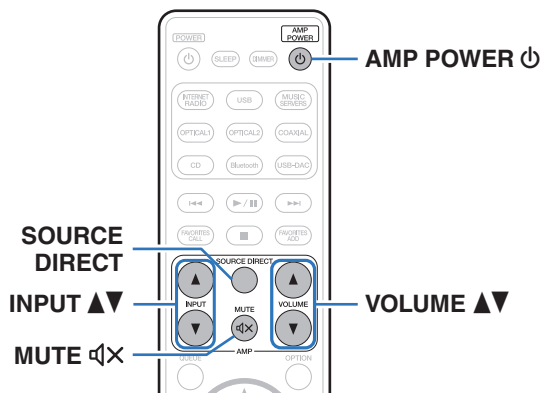

## Slå på strömmen

- 1 Tryck på ⏻ på huvudenheten för att sätta på strömmen. Ingångsindikatorn för vald källa lyser blått.



- Tryck på AMP POWER ⏻ på fjärrkontrollen för att byta strömläge från standby-läget.
- När enheten är i standbyläge kan du starta den genom att vrida INPUT SELECTOR på huvudenheten.

### OBSERVERA

- Vrid på VOLUME på huvudenheten och ställ in volymen på den lägsta nivån innan du slår på strömmen.

## Ställa in strömbrytaren på standby

- 1 Tryck på AMP POWER ⏻ på fjärrkontrollen. Strömindikatorn lyser rött.

### OBSERVERA

- En del kretsar strömförsörjs även om apparaten ställs i standby-läget. Om du inte kommer att vara hemma under en längre tid, t.ex. om du reser bort på semester, ska du antingen trycka på ⏻ för att stänga av strömmen eller koppla loss nätkabeln från vägguttaget.



## Välja vilka högtalare som ska användas

- 1 Tryck på **SPEAKERS A/B** på huvudenheten för att välja vilket högtalarsystem som ska användas vid uppspelning.

Indikatorn för valda högtalare lyser.



- När du använder hörlurar ska du trycka på **SPEAKERS A/B** för att stänga av indikatorerna och uppspelningen i högtalaranslutningarna.

## Välja ingångskälla

- 1 Använd **INPUT ▲▼** för att välja ingångskälla som ska spelas upp.

Indikatorn för vald ingångskälla lyser blått.



- Du kan även välja ingångskälla genom att vrida på **INPUT SELECTOR** på huvudenheten.

## Justera volymen

- 1 Använd **VOLUME ▲▼** för att justera volymen.



- Du kan även justera volymen genom att vrida på **VOLUME** på huvudenheten.

## Stänga av ljudet tillfälligt (Ljuddämpning)

- 1 Tryck på **MUTE** .

Indikatorn för den för tillfället valda ingångskällan lyser rött.



- Tryck en gång till på **MUTE**  när du vill stänga av ljuddämpningen.



## Justera tonen



- 1 Tryck på SOURCE DIRECT för att inaktivera Source Direct-läget.**  
SOURCE DIRECT-indikatorn släcks.
- 2 Vrid BASS, MID, TREBLE och BALANCE på den här enheten för att justera ton.**



- Du kan även trycka på SOURCE DIRECT på huvudenheten för att stänga av Source Direct-läget.

## Spela upp CD-skivor

Denna sektion använder uppspelning av CD som exempel.

- 1 Tryck på  på huvudenheten för att sätta på strömmen.**
- 2 Använd INPUT  för att byta ingångskällan till "CD".**  
Indikatorn "CD" lyser blått.
- 3 Spela upp CD-skivan.**
- 4 Använd VOLUME  för att justera volymen.**

### ■ Uppspelning i Source Direct-läget



Signalen passerar inte genom tonjusteringskretsarna (BASS, MID, TREBLE och BALANCE) och du får en bättre ljudkvalitet.

- 1 Tryck på SOURCE DIRECT för att aktivera Source Direct-läget.**  
Indikatorn SOURCE DIRECT tänds.



## Spela in

Ljudingångssignaler till den här enheten kan skickas till externa inspelningsenheter. Om du spelar in ljud som spelas upp från en enhet som är ansluten till den här enheten kan ljudet spelas in även om uppspelningsenheten är ansluten.

- 1 Tryck på  på enheten för att sätta på strömmen.**
- 2 Tryck på INPUT   för att byta ingångskälla som du vill spela in från.**  
Indikatorn för vald ingångskälla lyser blått.
- 3 Inspelningen börjar.**
  - Mer information om användning finns i inspelningsutrustningens bruksanvisning.



## ■ Innehåll

Ställa in Auto Standby-läget	31
Ställa in effektförstärkarens direktläge	32



## Ställa in Auto Standby-läget

Du kan ställa in att enheten automatiskt aktiverar standby-läget efter en period på 30 minuter utan ljudsignaler (automatiskt standbyläge). Auto Standby-läge är inställt som standardinställning.

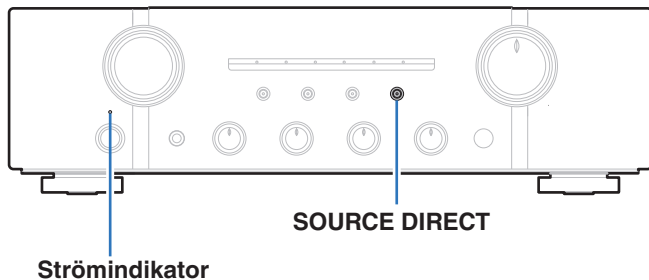

### Inaktivera Auto Standby-läge

- 1 Tryck på och håll SOURCE DIRECT intryckt på huvudenheten i mer än 5 sekunder för att inaktivera Automatiskt standby-läge.  
Strömindikatorn blinkar en gång.

### Aktivera Auto Standby-läge

- 1 Tryck på och håll SOURCE DIRECT intryckt på huvudenheten i mer än 5 sekunder för att aktivera Automatiskt standby-läge.  
Strömindikatorn blinkar tre gånger.

## Ställa in effektförstärkarens direkläge

När en förstärkare är ansluten till den här enheten och enheten används som effektförstärkare ska du aktivera effektförstärkarens direkläge enligt följande anvisningar.

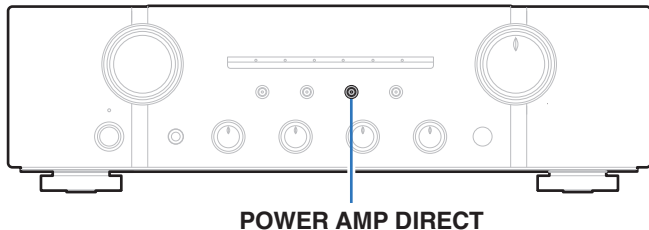

### Stänga av effektförstärkarens direkläge

- Håll POWER AMP DIRECT nedtryckt i mer än 3 sekunder för att inaktivera effektförstärkarens direkläge.**

Indikatorn för effektförstärkarens direkläge släcks och effektförstärkarens direkläge inaktiveras.

#### OBSERVERA

- När läget Effektförstärkare Direkt är aktiverat har justering av volym, panorering och ton ingen effekt. Justera volymen på förstärkaren.
- Ingångskällan kan inte växlas när effektförstärkarens direkläge är aktiverat.
- När effektförstärkarens direkläge är aktiverat är huvudenhetens volym inställd på den högsta nivån. Kontrollera utgångsnivån på ingångsenheten innan du spelar den och justera volymen.

### Aktivera effektförstärkarens direkläge

- Håll POWER AMP DIRECT nedtryckt i mer än 3 sekunder för att aktivera effektförstärkarens direkläge.**

Indikatorn för effektförstärkarens direkläge tänds och effektförstärkarens direkläge aktiveras. Funktionen för att byta ingångskälla på enheten inaktiveras och enheten som är ansluten till ingången för effektförstärkarens direkläge spelas.



## ■ Innehåll

### Tips

Jag vill justera tonen manuellt	34
Jag vill ha en uppspelning som låter så rent som möjligt	34
Jag vill använda högtalare som är tvåkabelkompatibla	34
Jag vill kunna styra en nätverks-CD-spelare från Marantz med enhetens fjärrkontroll	34
Jag vill använda den här enheten som effektförstärkare	34
Jag vill använda den här enheten som en förförstärkare	34

### Felsökning

Strömmen slås inte på / Strömmen stängs av	36
Funktionerna kan inte utföras med fjärrkontrollen	37
Inget ljud hörs	38
Förväntat ljud hörs inte	38
Ljudet avbryts eller ljudstörningar hörs	39



## Tips

---

### Jag vill justera tonen manuellt

- Använd BASS-, MID-, TREBLE- och BALANCE-kontrollerna för att ställa in ljudet som du vill ha det. (🔍 sid. 28)

### Jag vill ha en uppspelning som låter så rent som möjligt

- Aktivera Source Direct-läget. (🔍 sid. 28)

### Jag vill använda högtalare som är tvåkabelkompatibla

- Den här apparaten är kompatibel med tvåkabelanslutningar. Använd tvåkabelanslutningar för högkvalitativa uppspelningar. (🔍 sid. 19)

### Jag vill kunna styra en nätverks-CD-spelare från Marantz med enhetens fjärrkontroll

- Marantz nätverks-CD-spelare kan även styras med fjärrkontrollen till den här enheten. Mer information finns i nätverks-CD-spelarens bruksanvisning. (🔍 sid. 13)

### Jag vill använda den här enheten som effektförstärkare

- Aktivera direktläget för effektförstärkaren. (🔍 sid. 32)

### Jag vill använda den här enheten som en förförstärkare

- Anslut en effektförstärkare till förförstärkaranslutningen på den här enheten. (🔍 sid. 22)



## Felsökning

---

Börja med att kontrollera följande om det uppstår något problem:

1. **Är anslutningarna riktigt gjorda?**
2. **Använd apparaten enligt anvisningarna i denna bruksanvisning?**
3. **Fungerar de olika komponenterna rätt?**

Gå igenom symptomen i detta avsnitt om apparaten inte fungerar på rätt sätt.

Om symptomen inte stämmer överens med de som beskrivs här bör du kontakta din återförsäljare då det kan vara fel på den här enheten. Dra i så fall omedelbart ur stickproppen ur vägguttaget och vänd dig till den butik där du köpte den här enheten.



## Strömmen slås inte på / Strömmen stängs av

### Strömmen slås inte på.

- Kontrollera att nätkabeln är ordentligt isatt i nätuttaget. (🔍 sid. 24)

### Strömmen stängs av automatiskt.

- Automatiskt standbyläge är aktiverat. När det har gått ungefär 30 utan ljud på ingångssignalen och utan att den här enheten har använts går den automatiskt in i standbyläget. För att stänga av automatiskt standby-läge håller du nere SOURCE DIRECT-knappen i 5 sekunder eller längre. (🔍 sid. 31)

### Strömmen stängs av och strömindikatorn blinkar rött ungefär två gånger per sekund.

- Skyddskretsen har aktiverats på grund av hög temperatur inuti enheten. Stäng av strömmen och vänta ca en timme tills enheten har svalnat och slå sedan på strömmen igen. (🔍 sid. 40)
- Installera om apparaten på ett ställe med bra ventilation.

### Strömmen stängs av och strömindikatorn blinkar rött ungefär fyra gånger per sekund.

- Kontrollera högtalaranslutningarna. Skyddskretsen kan ha aktiverats på grund av kortslutna högtalarkablar eller av att en ledare har lossnat och kommit i kontakt med enhetens bakpanel. Koppla loss nätkabeln och åtgärda felet, t.ex. genom att vrida ihop ledarna ordentligt eller reparera kontakten, och återanslut sedan ledaren. (🔍 sid. 16)
- Sänk volymen och slå på strömmen igen. (🔍 sid. 26)

### När strömmen är på blinkar strömindikatorn rött ungefär fyra gånger i sekunden.

- Förstärkarkretsen i den här enheten fungerar inte. Dra ut nätkabeln ur vägguttaget och kontakta vårt kundcenter.



## Funktionerna kan inte utföras med fjärrkontrollen

### Funktionerna kan inte utföras med fjärrkontrollen.

- Batterierna är förbrukade. Sätt i nya batterier. (👉 sid. 5)
- Använd fjärrkontrollen inom ett avstånd på ca 7 m från apparaten och i 30° vinkel. (👉 sid. 5)
- Ta bort allt som står i vägen mellan apparaten och fjärrkontrollen.
- Sätt i batterierna på rätt sätt och kontrollera markeringarna ⊕ och ⊖. (👉 sid. 5)
- Apparaten fjärrkontrollsensor utsätts för stark belysning (direkt solljus, fluorescerande belysning e.likn.). Flytta apparaten till en plats där fjärrkontrollsensorn inte utsätts för stark belysning.
- Om du använder en 3D-videoenhet kan det hända att fjärrkontrollen inte fungerar på grund av effekter i den infraröda kommunikationen mellan enheterna (t.ex. TV och 3D-glasögon). Rikta i så fall om enheterna för 3D-kommunikation och ändra avståndet mellan dem så att du är säker på att de inte påverkar fjärrkontrollfunktionen för den här enheten.
- Fjärrkontrollkoden till volymknapparna på fjärrkontrollen (VOLUME ▲▼ och MUTE ⏏) är inställd på driftläget Marantz nätverksspelare med CD. Om volymen på enheten inte kan justeras med fjärrkontrollen trycker du på och håller ENTER och siffran 2 intryckta samtidigt i minst 5 sekunder för att ändra fjärrkontrollkoden till driftläget AMP.



## Inget ljud hörs

### Det hörs inget ljud i högtalarna.

- Kontrollera anslutningarna till alla enheter. (🔍 sid. 15)
- Sätt i anslutningskablarna hela vägen i uttagen.
- Kontrollera att ingångar och utgångar inte har förväxlats.
- Kontrollera om kablarna är skadade.
- Kontrollera att högtalarkablarna är rätt anslutna. Kontrollera att kablarnas ledare är i kontakt med högtalaranslutningarnas metalldelar. (🔍 sid. 16)
- Dra åt högtalaranslutningarna ordentligt. Kontrollera att högtalaranslutningarna inte är lösa. (🔍 sid. 16)
- Kontrollera att rätt ingångskälla har valts. (🔍 sid. 27)
- Volymen är inställd på den lägsta nivån. Ändra volymen till lämplig nivå. (🔍 sid. 27)
- Avaktivera ljuddämpningen. (🔍 sid. 27)
- Kontrollera inställningarna för SPEAKERS A/B-knapparna. (🔍 sid. 27)

## Förväntat ljud hörs inte

### Det hörs inget ljud i en av högtalarna.

- Kontrollera att högtalarkablarna är rätt anslutna. (🔍 sid. 16)
- Vrid på BALANCE-kontrollen. (🔍 sid. 28)

### Vänster/Höger stereoljud är omvända.

- Kontrollera att vänster och höger högtalare är anslutna till rätt högtalaranslutningar. (🔍 sid. 18)



## Ljudet avbryts eller ljudstörningar hörs

### Ljudet förvrängs när du spelar skivor.

- Justera till ett lämpligt nåltryck.
- Kontrollera nålspetsen.
- Byt pickupen.

### När en skiva spelas hörs ett brummande ljud i högtalarna.

- Kontrollera att skivspelaren är rätt ansluten. (🔍 sid. 20)
- En TV eller AV-enhet som finns i närheten av skivspelaren kan påverka ljudkvaliteten. Ställ skivspelaren så långt som möjligt från en TV eller annan AV-enhet.

### När en skiva spelas upp hörs ett brummande ljud i högtalarna vid hög volym. (Tjutande ljud)

- Installera skivspelaren och högtalarna så långt som möjligt från varandra. (🔍 sid. 20)
- Vibrationerna från högtalarna överförs till spelaren via golvet. Använd kuddar eller dyl. för att absorbera högtalarnas vibrationer.



## Förklaring av termer

---

### Högtalarimpedans

Detta är ett värde på strömmotståndet som anges i  $\Omega$  (ohm).  
Ett lågt värde innebär att högre effekt erhålls.

### Direktkälla

Det är möjligt att spela upp källjudet mer naturtroget genom att ingående ljudsignaler leds förbi kretsarna för ljudkvalitetskontrollkretsarna (BASS/MID/TREBLE/BALANCE).

### Skyddskrets

Den här är en funktion som förhindrar att enheterna skadas av onormala förhållanden som t.ex. överlast, spänningsspikar eller för höga temperaturer.

## Varumärkesinformation

---



Adobe, Adobes logotyp och Reader är antingen registrerade varumärken eller varumärken som tillhör Adobe Systems Incorporated i USA och/eller andra länder.





## Tekniska data

- **RMS-uteffekt (20 Hz - 20 kHz simultan drivning av båda kanalerna) :** 70 W x 2 (8 Ω/ohm belastning)  
100 W x 2 (4 Ω/ohm belastning)
- **Total harmonisk distorsion (20 Hz - 20 kHz simultan drivning av båda kanalerna, 8 Ω/ohm belastning) :** 0,02 %
- **Utgångsbandbredd (8 Ω/ohm belastning, 0,06 %) :** 5 Hz – 60 kHz
- **Frekvensrespons (CD, 1 W, 8 Ω/ohm belastning) :** 5 Hz – 100 kHz ±3 dB
- **Dämpningsfaktor (8 Ω/ohm belastning, 40 Hz - 20 kHz) :** 100
- **Ingångskänslighet/ingångsimpedans**
  - PHONO (MM) :** 2,0 mV / 47 kΩ/kohm
  - CD, TUNER, NETWORK, AUX, RECORDER :** 220 mV / 20 kΩ/kohm
  - POWER AMP DIRECT IN :** 1,6 V / 15 kΩ/kohm
- **Utspänning/Utimpedans**
  - PRE OUT :** 1,6 V / 600 Ω/ohm
- **Maximal tillåten ingångsnivå för PHONO (1 kHz) MM :** 80 mV
- **RIAA-avvikelse (20 Hz - 20 kHz) :** ±0,5 dB
- **S/N (IHF-A, 8 Ω/ohm belastning)**
  - PHONO (MM) :** 87 dB (5 mV in, 1 W ut)
  - CD, TUNER, NETWORK, AUX, RECORDER :** 106 dB (2 V in, märkeffekt)
  - POWER AMP DIRECT IN :** 125 dB (märkeffekt)



- **Tonkontroll**

- **BASS (50 Hz) :**

- ±10 dB

- **MID (900 Hz) :**

- ±6 dB

- **TREBLE (15 kHz) :**

- ±10 dB

- **Strömförsörjning:**

- 230 V växelström, 50/60 Hz

- **Effektförbrukning:**

- 220 W

- **Effektförbrukning i standbyläge:**

- 0,2 W

Rätt till ändringar förbehålles i produktförbättringssyfte.

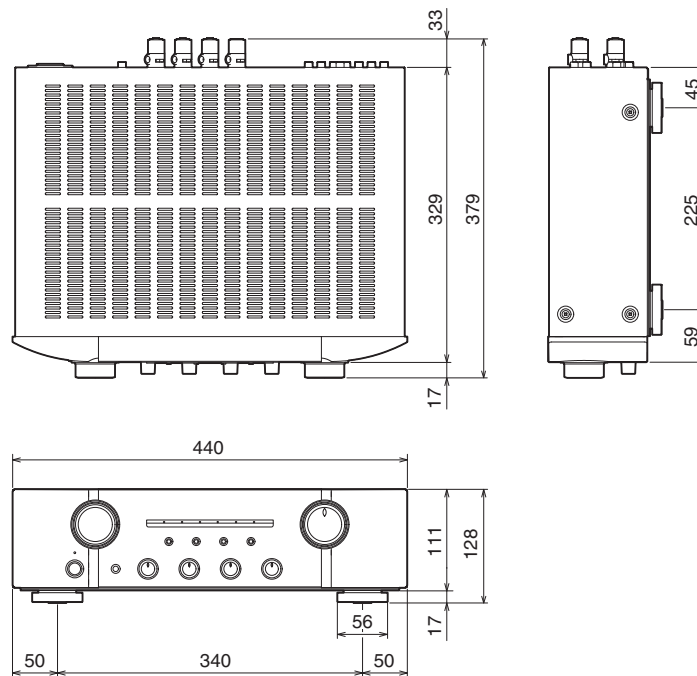

**■ Mått (Enhet: mm)****■ Vikt: 12,0 kg**

# Register

 <b>A</b>	
Auto Standby-läge .....	31

 <b>B</b>	
Bakpanelen .....	10
Blu-ray Disc-spelare .....	20

 <b>C</b>	
CD-spelare .....	20, 28

 <b>D</b>	
Direktkälla .....	28, 40
Dubbel funktion .....	19

 <b>E</b>	
Effektförstärkare .....	22
Effektförstärkarens direkläge .....	32

 <b>F</b>	
Felsökning .....	35
Fjärrkontroll .....	12
Förförstärkare .....	22
Frontpanelen .....	8

 <b>H</b>	
Högtalare .....	16
Högtalarimpedans .....	40

 <b>I</b>	
Ingångskälla .....	27
Inspelningsenhet .....	21

 <b>L</b>	
Ljuddämpning .....	27

 <b>N</b>	
Nätverksspelare .....	20

 <b>R</b>	
Radio .....	20

 <b>S</b>	
Skivspelare .....	20
Skyddskrets .....	40

 <b>T</b>	
Tips .....	34
Tone .....	28

 <b>V</b>	
Volym .....	27



**[www.marantz.com](http://www.marantz.com)**

You can find your nearest authorized distributor or dealer on our website.

**marantz**<sup>®</sup> is a registered trademark.

3520 10571 00AMA

Copyright © 2017 D&M Holdings Inc. All Rights Reserved.