



marantz®

Stereo-Vollverstärker **PM7005**

Sie können mehrere Seiten einer PDF auf einem einzelnen Blatt Papier drucken.

[Vorderseite](#)[Rückseite](#)[Fernbedienung](#)[Index](#)

Bedienungsanleitung

Zubehör	3
Einlegen der Batterien	4
Reichweite der Fernbedienung	4
Merkmale	5
Hervorragende Klangqualität	5
Leistungsfähigkeit	6
Einfache Bedienung	6
Bezeichnung und Funktionen der Teile	7
Vorderseite	7
Rückseite	10
Fernbedienung	12

Anschlüsse

Anschließen der Lautsprecher	18
Lautsprecheranschluss	19
Anschließen eines Wiedergabegeräts	20
Anschließen eines Aufnahmegeräts	21
Anschließen an ein Gerät mit digitalen Audioausgangsanschlüssen	22
Anschließen an einen PC oder Mac	23
Anschließen von Geräten mit Fernbedienungsanschlüssen	24
Bedienung dieses Geräts mit der Fernbedienung ohne Sichtkontakt	24
Remote-Anschluss von Marantz-Audiogeräten	24
Anschluss des Netzkabels	25

Wiedergabe

Stromversorgung einschalten	27
Einschalten des Lautsprecherausgangs	28
Auswählen der Eingangsquelle	28
Einstellung der Lautstärke	28
Vorübergehendes Ausschalten des Tons (Stummschaltung)	28
Einstellen des Tons	28
Abspielen von CDs	29
Anschließen an einen Computer und Wiedergabe desselben (USB-DAC)	30
Anschließen an ein digitales Gerät (koaxial/optisch) und Wiedergabe desselben	37
Aufnahme	37

Einstellungen

Festlegen des Standby-Automatik-Modus	38
Ausschalten des Standby-Automatik-Modus	38
Einschalten des Standby-Automatik-Modus	38

Tipps

Tipps	40
Fehlersuche	41

Anhang

D/A-Wandler	47
Erklärung der Fachausdrücke	47
Technische Daten	48
Index	51







Vielen Dank für den Kauf dieses Marantz-Produkts.

Um einen fehlerfreien Betrieb sicherzustellen, lesen Sie bitte sorgfältig dieses Handbuch, bevor Sie das Gerät in Betrieb setzen. Bewahren Sie diese Bedienungsanleitung nach der Lektüre zum späteren Nachschlagen auf.

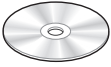
Zubehör

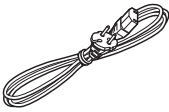
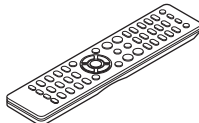
Überprüfen Sie, ob folgendes Zubehör im Lieferumfang des Produkts enthalten ist.

 Kurzanleitung	 CD-ROM (Bedienungsanleitung)	 Sicherheitshinweise
 Netzkabel	 Fernbedienung (RC003PMSA)	 R03/AAA-Batterien



Einlegen der Batterien

- 1 Öffnen Sie die Abdeckung in Richtung des Pfeils, und nehmen Sie sie ab.

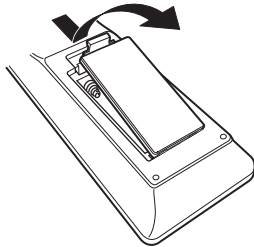

- 2 Legen Sie zwei Batterien wie angezeigt richtig in das Batteriefach ein.

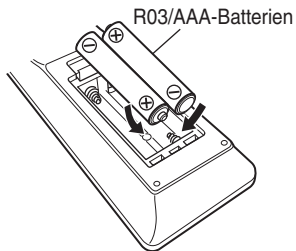

- 3 Setzen Sie die Abdeckung wieder ein.

HINWEIS

- Beachten Sie folgende Hinweise, um Schäden oder ein Auslaufen der Batterien zu vermeiden:
 - Verwenden Sie neue und alte Batterien nicht zusammen.
 - Verwenden Sie nicht zwei unterschiedliche Batteriearten.
- Nehmen Sie die Batterien aus der Fernbedienung, wenn diese längere Zeit nicht benutzt wird.
- Wenn eine Batterie ausläuft, wischen Sie die Flüssigkeit im Batteriefach sorgfältig auf, und legen Sie neue Batterien ein.

Reichweite der Fernbedienung

Richten Sie die Fernbedienung bei der Bedienung auf den Fernbedienungssensor.

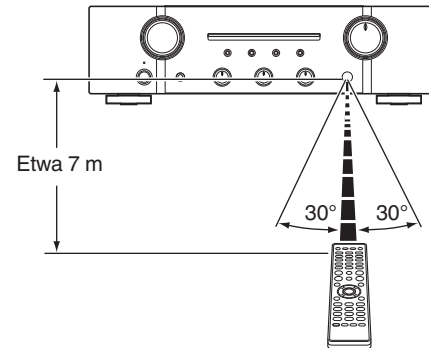

Merkmale

Hervorragende Klangqualität

- **Vollständig diskreter Stromrückkopplungsverstärker**

Vorverstärker und Leistungsverstärker verfügen über einen proprietären Stromrückkopplungsschaltkreis mit diskreten Bauteilen von Marantz. Der Hochgeschwindigkeitsverstärker nutzt modernste, für hochklassige Verstärker entwickelte Technologien.

- **HDAM[®]SA3-Modul**

Dieses Gerät enthält das für Premiummodelle entwickelte Modul HDAM[®]SA3. Das HDAM[®]SA3 ist in zahlreiche Bauteile integriert, etwa in den Stromrückkopplungsverstärker.

- **Layout mit kurzen Leitungen**

Eine kurze Leitung verbindet Leistungsschaltkreis und Ausgangsstufe der Leistungsverstärkerstufe zur Versorgung mit hohen Kurzzeitströmen.

Dieses Layout ermöglicht das Anschließen von Hochstromleitungen auf kürzestem Wege unter symmetrischer Anordnung des linken und rechten Kanals.

- **CD-Direktpufferverstärker**

Ein ausschließlich für CD vorgesehener Eingangspufferverstärker befindet sich in der Nähe der CD-Eingangsbuchsen. Es handelt sich um einen Hochgeschwindigkeits-Pufferverstärker aus diskreten Bauteilen, die eine gegenseitige Beeinflussung des rechten und linken Kanals verhindern, so dass die Signale mit hoher Wiedergabetreue an den Vorverstärker gesendet werden.

- **Blockkondensator mit hoher Kapazität**

Das Gerät ist mit einem neu entwickelten Blockkondensator mit einer hohen Kapazität von 15000 μF ausgestattet, der die Konzepte von Premiumgeräten im Leistungsverstärkerschaltkreis umsetzt.



Leistungsfähigkeit

- **Ausgestattet mit USB-DAC-Funktion zur Wiedergabe von DSD-Dateien**

Das Gerät verfügt über eine USB-DAC-Funktion, die DSD-Signale und 192 kHz/24-Bit-PCM-Signale unterstützt. Dank dem in das Gerät eingebauten D/A-Wandler wird bei Einspeisung von PCM-Signal- oder DSD-Signal-Musikdateien von einem Computer mittels USB-Verbindung eine hohe Audio-Wiedergabequalität erzielt.

- Installieren Sie vor dem Gebrauch die spezielle Treibersoftware auf dem Computer. "Installieren der Treibersoftware" (🔗 S. 30)
- Zur Wiedergabe von Dateien auf dem Computer kann eine beliebige im Handel oder durch Download erhältliche Software verwendet werden.

- **Verwendung als D/A-Wandler**

Digitale Audiosignale von einem externen Gerät oder Computer können mit dem integrierten D/A-Wandler auf diesem Gerät umgewandelt und als Analogsignale ausgegeben werden.

Einfache Bedienung

- **Fernbedienung kompatibel mit CD-Playern und Netzwerk-Audio-Playern**

Die mit diesem Gerät gelieferte Fernbedienung ermöglicht außer der Steuerung dieses Geräts die Steuerung von CD-Playern und Netzwerk-Audio-Playern von Marantz. (🔗 S. 13)



Bezeichnung und Funktionen der Teile

Vorderseite

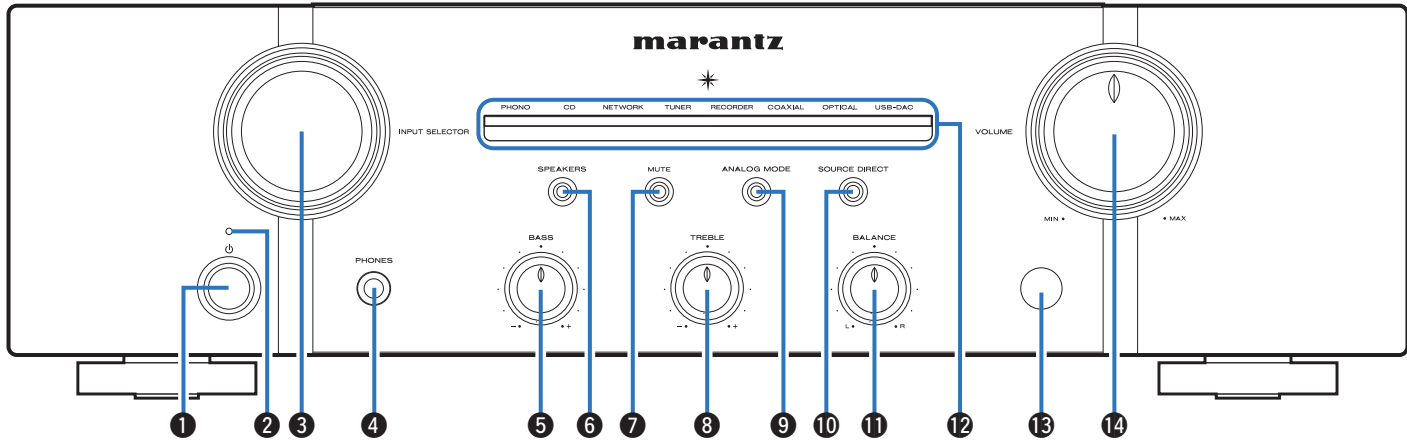

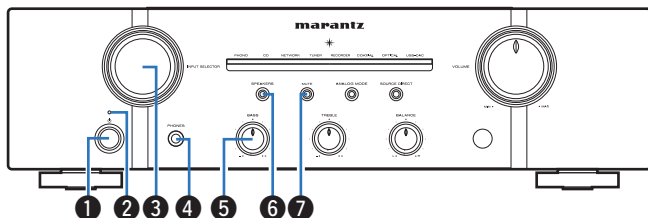

1 Netzschalter (⏻)

Schaltet das Gerät ein/aus. (☞ S. 27)

2 Netzanzeige

Leuchtet entsprechend dem Einschaltstatus folgendermaßen:

- Eingeschaltet: Aus
- Standby: Rot
- Ausgeschaltet: Aus
- Wenn der Überlastschutz aktiv ist: Rot (blinkend)

3 Auswahlknopf für die Eingangsquelle (INPUT SELECTOR)

Ermöglicht die Auswahl der Eingangsquelle. (☞ S. 28)

4 Kopfhörerbuchse (PHONES)

Ermöglicht den Anschluss von Kopfhörern.

Bei Verwendung von Kopfhörern werden die Lautsprecher ausgeschaltet. (☞ S. 28)

HINWEIS

Zur Vermeidung von Gehörschäden sollte die Lautstärke nicht übermäßig hoch eingestellt werden.

5 BASS-Regelungsknopf

Diese Einstellung passt den Lautstärkepegel für den Bässe an. (☞ S. 28)

6 Lautsprecherausgang-Taste/Anzeige (SPEAKERS)

Schaltet den Lautsprecherausgang ein/aus. (☞ S. 28)

Gibt den Gerätestatus wie folgt an:

- Lautsprecherausgang ein: Blau
- Lautsprecherausgang aus: Aus

7 MUTE-Taste/Anzeige

Schaltet die Stummschaltung ein/aus. (☞ S. 28)

- Stummschaltung ein: Rot
- Stummschaltung aus: Aus



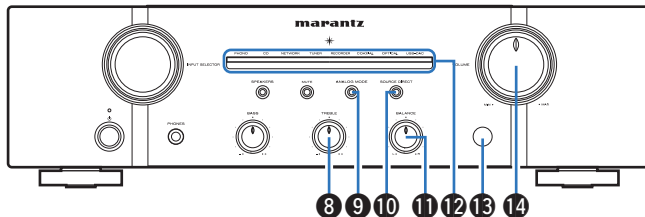

8 TREBLE-Regelungsknopf

Diese Einstellung passt den Lautstärkepegel für den Diskant an. (☞ S. 28)

9 ANALOG MODE-Taste/Anzeige

Schaltet ANALOG MODE ein/aus. (☞ S. 29)

- ANALOG MODE ein: Blau
- ANALOG MODE aus: Aus

10 SOURCE DIRECT-Taste/Anzeige

Schaltet den SOURCE DIRECT-Modus ein/aus. (☞ S. 29)

- SOURCE DIRECT-Modus ein: Blau
- SOURCE DIRECT-Modus aus: Aus

11 BALANCE-Regelungsknopf

Ermöglicht die Regelung der über den linken oder rechten Lautsprecher ausgegebenen Lautstärke. (☞ S. 28)

12 Eingangsanzeige

(☞ S. 28)

13 Fernbedienungssensor

Empfängt Signale von der Fernbedienung. (☞ S. 4)

14 VOLUME-Regelungsknopf

Ermöglichen die Einstellung des Lautstärkepegels. (☞ S. 28)



5, 8 und 11 können eingestellt werden, wenn 10 ausgeschaltet ist (SOURCE DIRECT-Modus ist aus).



Rückseite

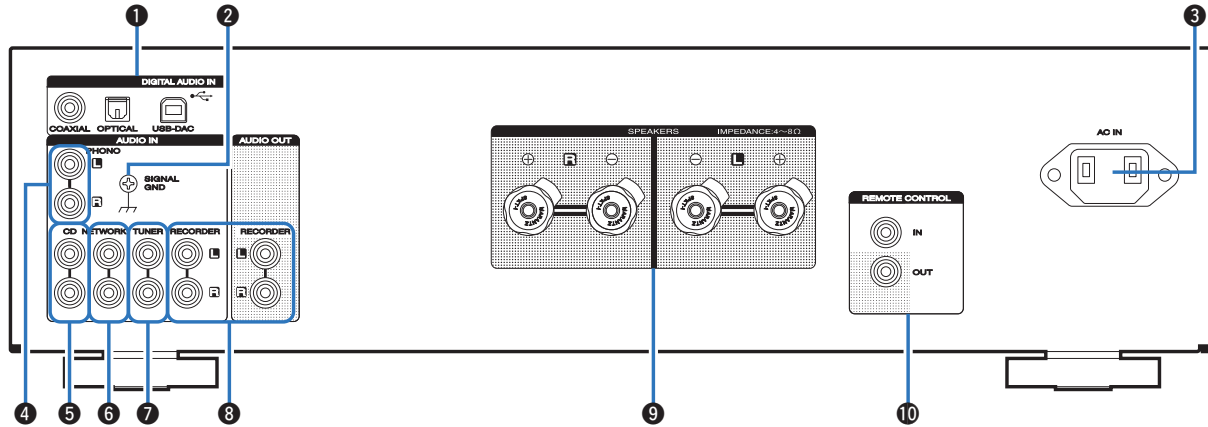

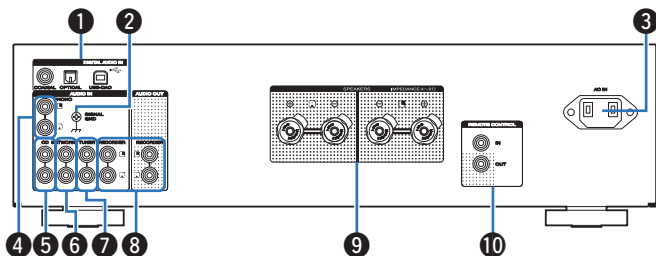

1 DIGITAL AUDIO IN-Anschlüsse

Dienen zum Anschließen von Geräten, die über digitale Audioausgangsanschlüssen verfügen, und PCs. (☞ S. 22)

2 SIGNAL GND-Anschluss

Ermöglichen den Anschluss eines Schallplattenspieler. (☞ S. 20)

3 Wechselstromeingang (AC IN)

Schließen Sie hier das Netzkabel an. (☞ S. 25)

4 Eingangsanschlüsse für Schallplattenspieler (PHONO)

Ermöglichen den Anschluss eines Schallplattenspieler. (☞ S. 20)

5 CD-Eingangsanschlüsse

Ermöglichen den Anschluss eines CD-Players. (☞ S. 20)

6 Eingangsanschlüsse für einen Netzwerk-Audio-Player (NETWORK)

Ermöglichen den Anschluss eines Netzwerk-Audio-Players. (☞ S. 20)

7 Tuner-Eingangsanschlüsse (TUNER)

Ermöglichen den Anschluss eines Tuners. (☞ S. 20)

8 Recorder-Eingangs-/Ausgangsanschlüsse (RECORDER)

Ermöglichen den Anschluss des Eingangs/Ausgangsanschlusses eines Recorders. (☞ S. 21)

9 Lautsprecheranschlüsse (SPEAKERS)

Ermöglichen den Anschluss von Lautsprechern. (☞ S. 18)

10 Eingangs-/Ausgangsanschlüsse für die Fernbedienung (REMOTE CONTROL)

Ermöglichen den Anschluss eines mit der Fernbedienungsfunktion kompatiblen Marantz-Audiogeräts. (☞ S. 24)



Fernbedienung

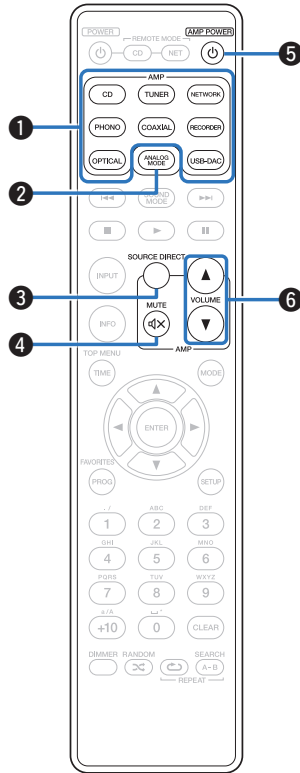

■ Bedienung des Verstärkers

- 1 **Tasten zu Auswahl der Eingangsquelle**
Ermöglicht die Auswahl der Eingangsquelle. (☞ S. 28)
- 2 **ANALOG MODE-Taste**
Schaltet ANALOG MODE ein/aus. (☞ S. 29)
- 3 **SOURCE DIRECT-Taste**
Schaltet den SOURCE DIRECT-Modus ein/aus. (☞ S. 29)
- 4 **MUTE-Taste (🔇)**
Stellt die Audioausgabe stumm. (☞ S. 28)
- 5 **AMP POWER-Taste (⏻)**
Schaltet das Gerät ein/aus (Standby). (☞ S. 27)
- 6 **VOLUME-Tasten (▲▼)**
Ermöglichen die Einstellung des Lautstärkepegels. (☞ S. 28)



■ Bedienung des CD-Players

Die mitgelieferte Fernbedienung ermöglicht außer der Steuerung dieses Geräts die Steuerung eines CD-Players von Marantz. Für die Bedienung von Marantz-CD-Playern drücken Sie auf REMOTE MODE CD, um die Fernbedienung in den CD-Player-Betriebsmodus umzuschalten.

- Die REMOTE MODE CD-Taste leuchtet etwa zwei Sekunden lang.

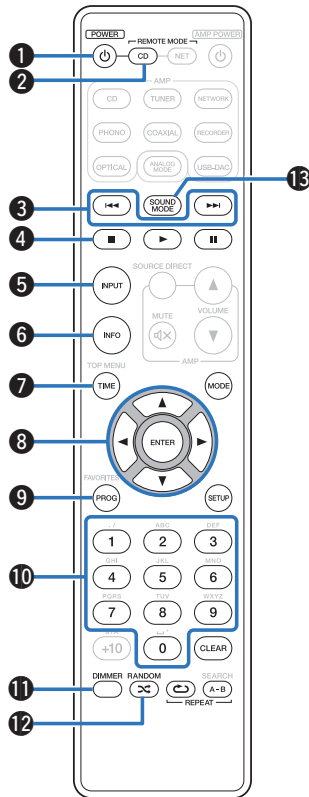

- 1 POWER-Taste (⏻)
- 2 Auswahltaste für Fernbedienmodus (REMOTE MODE CD)
- 3 Überspringen-Tasten (⏮, ⏭)
- 4 Stopptaste (■)
- 5 Auswahltaste für die Eingangsquelle (INPUT)
- 6 Informationstaste (INFO)
- 7 TIME-Taste
- 8 Pfeiltasten (⬆️⬇️⬇️⬆️)
- 9 Programmtaste (PROG)
- 10 Zahlentasten (0 – 9)
- 11 DIMMER-Taste
- 12 RANDOM-Taste (🎲)
- 13 SOUND MODE-Taste



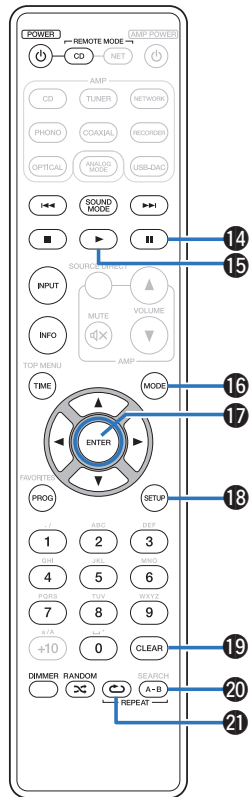

- 14 Pause-Taste (||)
- 15 Wiedergabetaste (▶)
- 16 Umschalttaste für den Wiedergabemodus (MODE)
- 17 ENTER-Taste
- 18 SETUP-Taste
- 19 CLEAR-Taste
- 20 REPEAT A-B-Taste
- 21 REPEAT-Taste (↺)



Der Verstärker können selbst dann mit den Verstärkerbedienungstasten bedient werden, wenn für den Fernbedienungsmodus CD eingestellt ist.



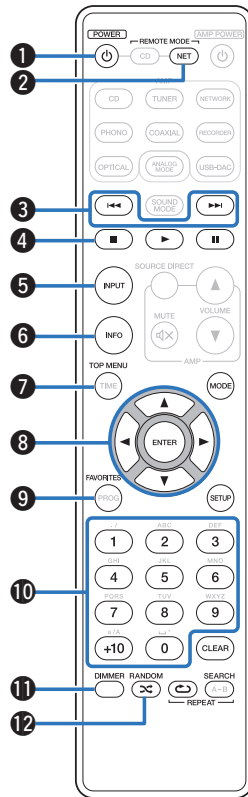

■ Bedienung des Netzwerk-Audio-Players

Die mit diesem Gerät gelieferte Fernbedienung ermöglicht außer der Steuerung dieses Geräts die Steuerung eines Netzwerk-Audio-Players von Marantz. Für die Bedienung von Marantz-Netzwerk-Audio-Playern drücken Sie auf REMOTE MODE NET, um die Fernbedienung in den Betriebsmodus für Netzwerk-Audio-Player umzuschalten.

- Die REMOTE MODE NET-Taste leuchtet etwa zwei Sekunden lang.

- 1 POWER-Taste (⏻)
- 2 Auswahltaste für Fernbedienmodus (REMOTE MODE NET)
- 3 Überspringen-Tasten (⏮, ⏭)
- 4 Stoptaste (■)
- 5 Auswahltaste für die Eingangsquelle (INPUT)
- 6 Informationstaste (INFO)
- 7 TOP MENU-Taste
- 8 Pfeiltasten (⬆️⬇️⬇️⬆️)
- 9 FAVORITES-Taste
- 10 Zahlentasten (0 – 9, +10)
- 11 DIMMER-Taste
- 12 RANDOM-Taste (🎲)



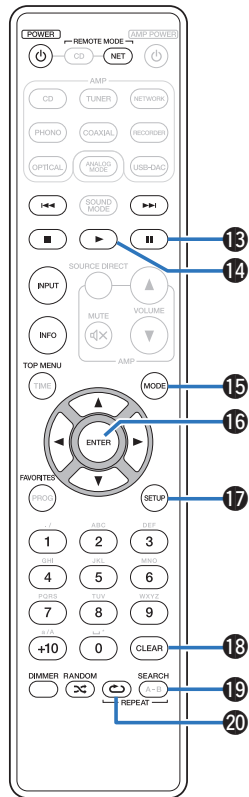

- 13 Pause-Taste (||)
- 14 Wiedergabetaste (▶)
- 15 Umschalttaste für den Wiedergabemodus (MODE)
- 16 ENTER-Taste
- 17 SETUP-Taste
- 18 CLEAR-Taste
- 19 SEARCH-Taste
- 20 REPEAT-Taste (↺)



Der Verstärker kann selbst dann mit den Verstärkerbedienungstasten bedient werden, wenn für den Fernbedienungsmodus NET eingestellt ist.



■ Inhalt

Anschließen der Lautsprecher	18
Anschließen eines Wiedergabegeräts	20
Anschließen eines Aufnahmegeräts	21
Anschließen an ein Gerät mit digitalen Audioausgangsanschlüssen	22
Anschließen an einen PC oder Mac	23
Anschließen von Geräten mit Fernbedienungsanschlüssen	24
Anschluss des Netzkabels	25

HINWEIS

- Stecken Sie das Netzkabel erst dann an, wenn alle Geräte angeschlossen wurden.
- Bündeln Sie Netzkabel und Anschlusskabel nicht zusammen. Dadurch können Brummen oder Störungen entstehen.

■ Anschlusskabel

Legen Sie sich die für die anzuschließenden Geräte erforderlichen Kabel bereit.

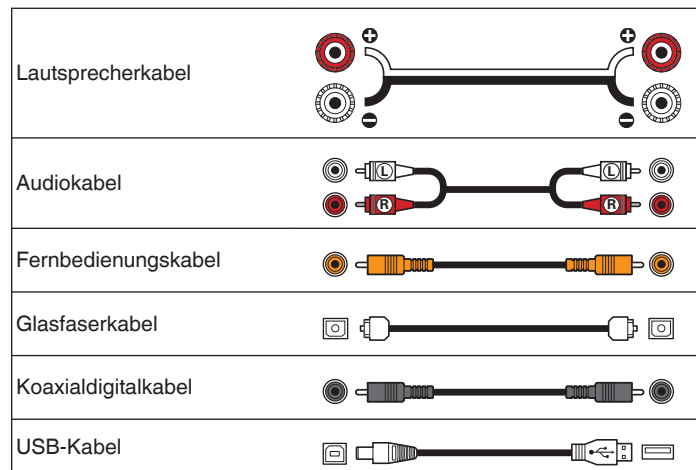

Anschließen der Lautsprecher

HINWEIS

- Trennen Sie die Stromversorgung des Geräts, bevor Sie die Lautsprecher anschließen.
- Schließen Sie die Lautsprecherkabel so an, dass sie an den Anschlussbuchsen nicht überstehen. Die Schutzschaltung kann u. U. aktiviert werden, wenn die Adern die Schalltafel berühren oder wenn die Plus- und Minuspole einander berühren. ("Überlastschutz" (S. 47))
- Berühren Sie die Anschlussbuchsen der Lautsprecher nicht, wenn das Gerät an das Stromnetz angeschlossen ist. Dies kann zu einem Stromschlag führen.
- Verwenden Sie Lautsprecher mit einer Impedanz von 4 – 8 Ω /Ohm.

■ Anschließen der Lautsprecherkabel

Achten Sie beim Anschließen der Lautsprecher an dieses Gerät darauf, dass die Kennzeichnung von linkem (L) und rechtem (R) Kanal sowie die Ausrichtung + (rot) und – (weiß) übereinstimmen.

- 1 Isolieren Sie ca. 10 mm des Lautsprecherkabelendes ab, verzwirbeln Sie das Ende der Ader fest, oder versehen Sie es mit einem Kabelschuh.**



- 2 Drehen Sie den Lautsprecheranschluss gegen den Uhrzeigersinn, um ihn zu lösen.**

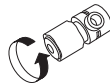

- 3 Führen Sie Ader des Lautsprecherkabels vollständig in den Lautsprecheranschluss ein.**



- 4 Drehen Sie den Lautsprecheranschluss im Uhrzeigersinn, um ihn festzuziehen.**

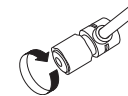

Kabelschuhstecker



Lautsprecheranschluss

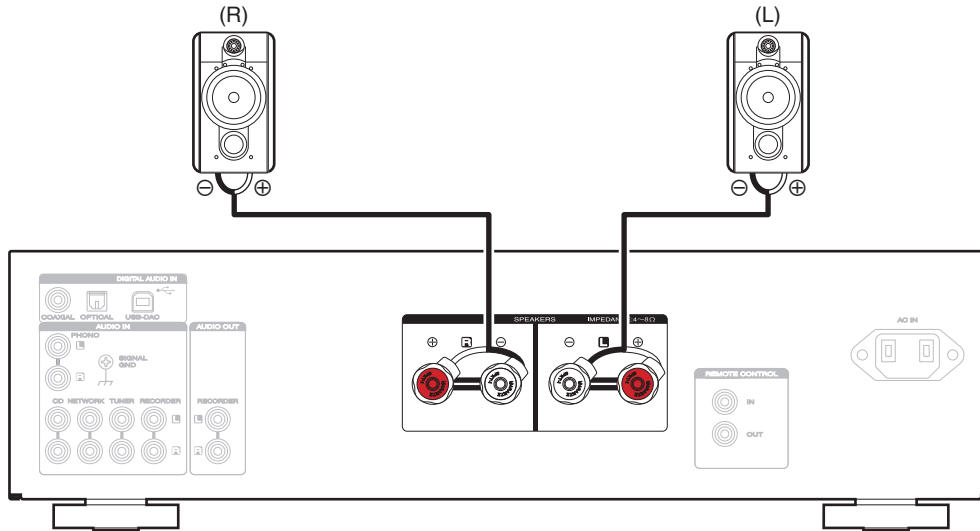

Anschließen eines Wiedergabegeräts

An dieses Gerät können Sie Schallplattenspieler, Tuner, CD-Player und Netzwerk-Audio-Player anschließen.

Dieses Gerät ist kompatibel mit Schallplattenspielern, die mit einem MM-Tonabnehmer (Moving Magnet) ausgestattet sind. Wenn Sie einen Schallplattenspieler mit einem MC-Tonabnehmer (Low Output Moving Coil) anschließen, verwenden Sie einen handelsüblichen MC-Vorverstärker oder einen Aufwärtstransformator.

Wenn Sie die Eingangsquelle des Geräts auf "PHONO" stellen und die Lautstärke erhöhen, ohne einen Plattenspieler anzuschließen, kann ein dröhnendes Geräusch aus den Lautsprechern auftreten.

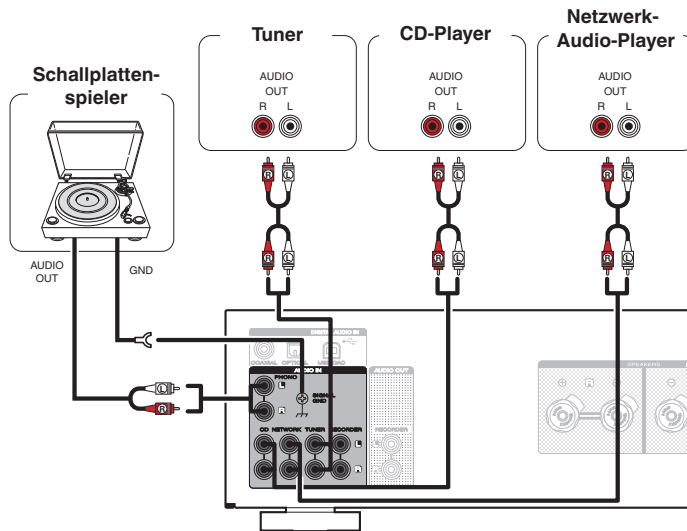

HINWEIS

Der Erdungsanschluss (SIGNAL GND) dieses Geräts dient nicht zur Sicherheitserdung. Wenn dieser Anschluss bei starken Störgeräuschen angeschlossen wird, können die Geräusche reduziert werden. Beachten Sie, dass die Erdungsleitung, abhängig vom Plattenspieler, auch den umgekehrten Effekt der Geräuscherhöhung haben kann. In diesem Fall ist es nicht nötig, das Erdungskabel anzuschließen.



Anschließen eines Aufnahmegeräts

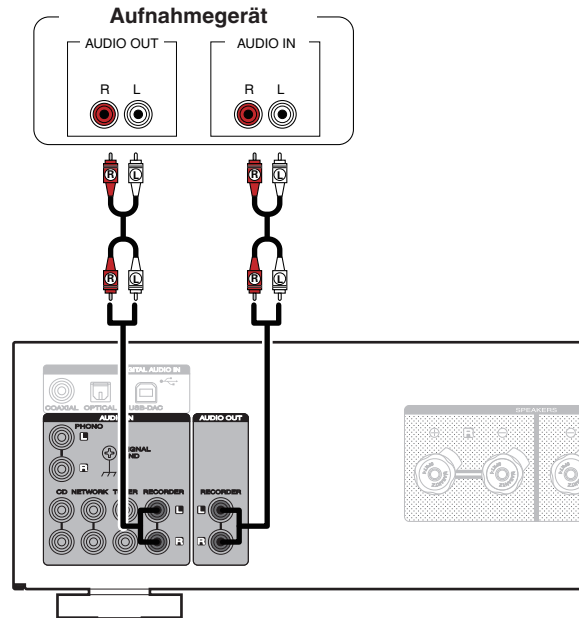

HINWEIS

Stecken Sie den Überbrückungsstecker niemals in die Aufnahme-Ausgangsanschlüsse (AUDIO OUT RECORDER). Das führt möglicherweise zu einem Schaden am Gerät.



Anschließen an ein Gerät mit digitalen Audioausgangsanschlüssen

Verwenden Sie diese Verbindung zur Einspeisung von digitalen Audiosignalen in das Gerät und wandeln Sie die Signale mithilfe des D/A-Wandlers des Geräts zur Wiedergabe um. (☞ S. 30)

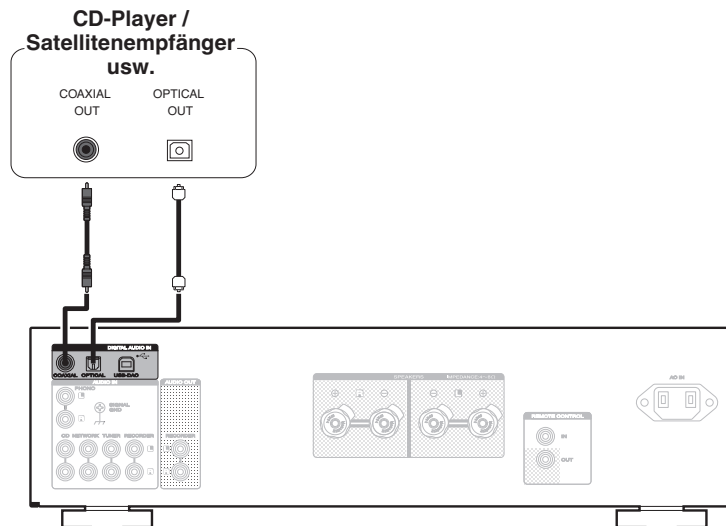

HINWEIS

- In dieses Gerät können lineare PCM-Signale mit einer Abtastfrequenz von 32 kHz, 44,1 kHz, 48 kHz, 64 kHz, 88,2 kHz, 96 kHz, 176,4 kHz oder 192 kHz eingegeben werden.
- Geben Sie keine Nicht-PCM-Signale wie DTS und AAC in das Gerät ein. Dies verursacht Rauschen und kann die Lautsprecher beschädigen.



Anschließen an einen PC oder Mac

Das Gerät kann als D/A-Wandler verwendet werden, indem ein Computer mithilfe eines handelsüblichen USB-Verbindungskabels an den USB-DAC-Anschluss auf der Rückseite des Geräts angeschlossen wird. (☞ S. 30)

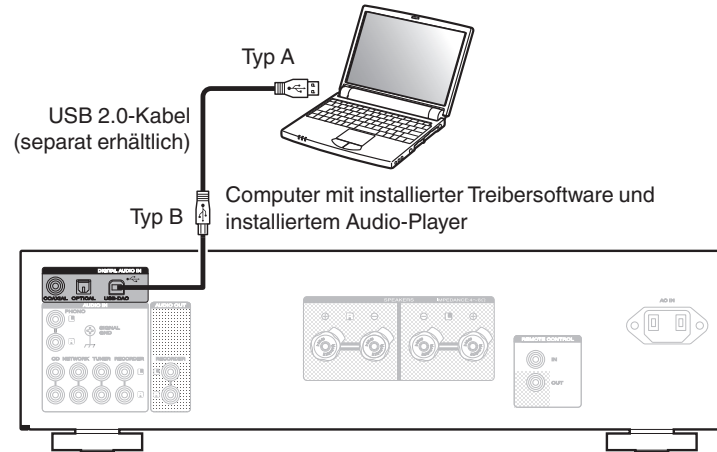

- Installieren Sie die spezielle Treibersoftware auf dem Computer, um die Kommunikation zwischen dem Computer und dem Gerät zu ermöglichen und Audio von hochaufgelösten Tonquellen (DSD-Signal oder 192 kHz/24-Bit-PCM-Signal) aus dem Internet wiederzugeben. (☞ S. 30)
- Sie können die Treibersoftware von der PM7005-Seite der Marantz-Website herunterladen.

HINWEIS

Verwenden Sie für den Anschluss an den Computer ein Kabel von maximal 3 m Länge.



Anschließen von Geräten mit Fernbedienungsanschlüssen

Bedienung dieses Geräts mit der Fernbedienung ohne Sichtkontakt

Sie können an die REMOTE CONTROL-Anschlüsse einen externen IR-Empfänger anschließen, um die mitgelieferte Fernbedienung ohne Sichtkontakt zu verwenden. Dies kann erforderlich sein, wenn das Gerät in einem Schrank oder einer Ecke verborgen ist, sodass Sie nicht direkt mit der Fernbedienung auf dieses zeigen können.

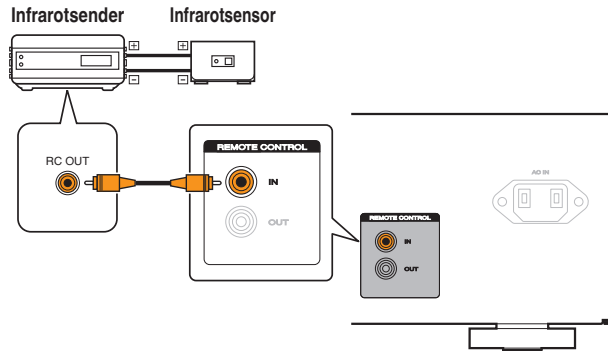

Remote-Anschluss von Marantz-Audiogeräten

Sie können Fernbedienungssignale übertragen, indem Sie ein Marantz-Audiogerät mithilfe des mitgelieferten Fernbedienungskabels an die REMOTE CONTROL IN/OUT-Anschlüsse anschließen. Schalten Sie den Fernbedienungsschalter auf der Rückseite der angeschlossenen Audiokomponente auf "EXTERNAL", um diese Funktion zu nutzen.

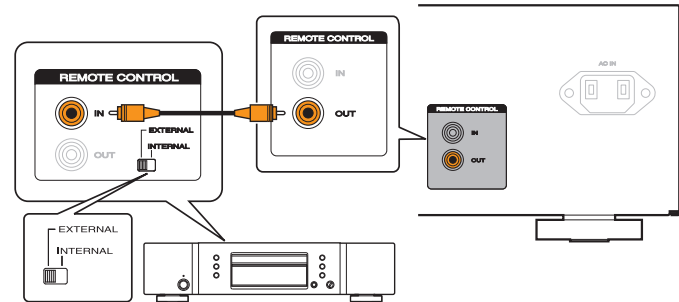

Anschluss des Netzkabels

Nehmen Sie zuerst alle anderen Anschlüsse vor, bevor Sie das Netzkabel anschließen.

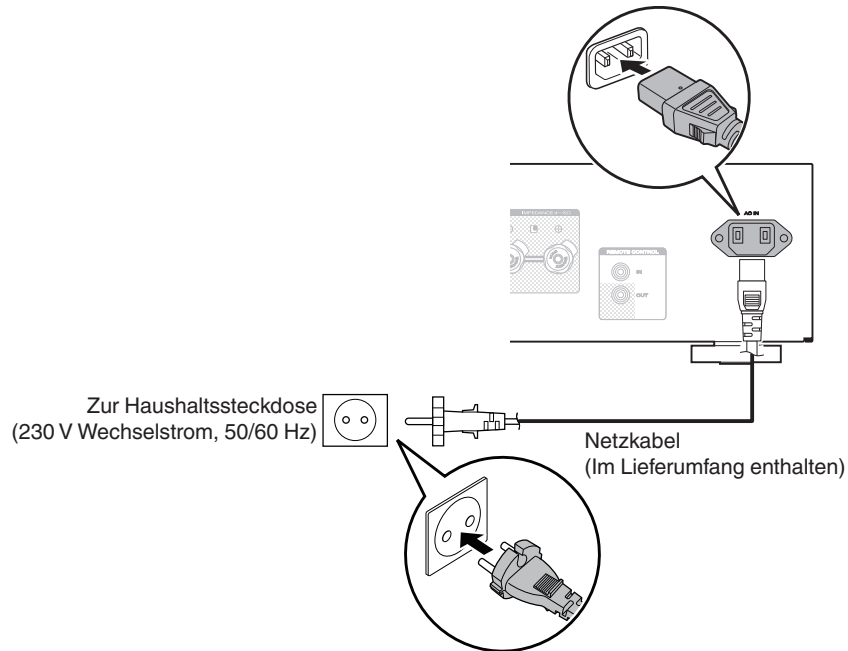

■ Inhalt

Stromversorgung einschalten	27
Einschalten des Lautsprecherausgangs	28
Auswählen der Eingangsquelle	28
Einstellung der Lautstärke	28
Vorübergehendes Ausschalten des Tons (Stummschaltung)	28
Einstellen des Tons	28
Abspielen von CDs	29
Anschließen eines Computers und Wiedergabe von diesem (USB-DAC)	30
Anschließen an ein digitales Gerät (koaxial/optisch) und Wiedergabe desselben	37
Aufnahme	37



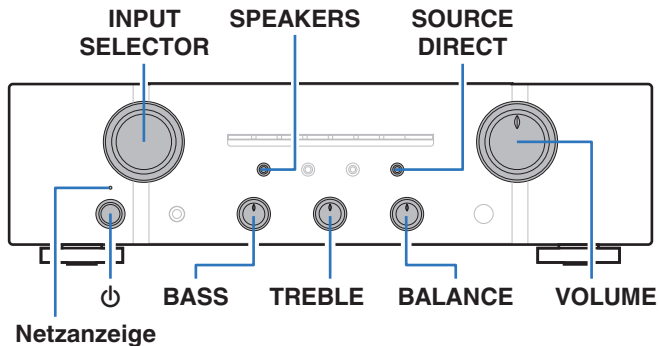
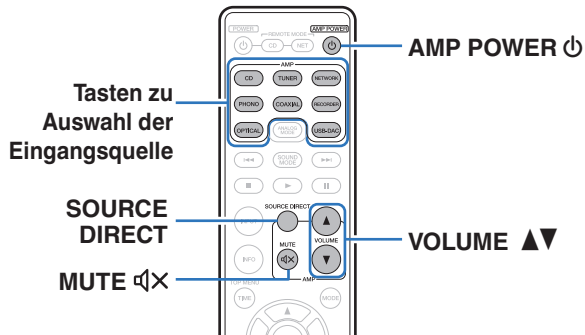

Stromversorgung einschalten

1 Drücken Sie am Hauptgerät auf ϕ , um es einzuschalten.

Die Eingangsanzeige der ausgewählten Quelle leuchtet.



- Drücken Sie auf AMP POWER ϕ , um das Gerät aus dem Standby-Modus einzuschalten.
- Sie können den INPUT SELECTOR drehen, wenn sich das Gerät im Standby-Modus befindet, um es einzuschalten.

HINWEIS

Drehen Sie am Hauptgerät VOLUME auf die niedrigste Einstellung, bevor Sie das Gerät einschalten.

■ Ausschalten des Geräts

1 Drücken Sie am Hauptgerät auf ϕ , um es auszuschalten.

Alle leuchtenden Anzeigen erlöschen.

■ Umschalten der Stromversorgung auf Standby

1 Drücken Sie auf der Fernbedienung auf AMP POWER ϕ .

Die Netzanzeige leuchtet rot.



Einschalten des Lautsprecherausgangs

- 1 **Drücken Sie am Hauptgerät auf SPEAKERS.**
Die SPEAKERS-Anzeige leuchtet.



Drücken Sie bei Verwendung von Kopfhörern SPEAKERS, um die Anzeige auszuschalten, und schalten Sie die Audioausgabe über die Lautsprecheranschlüsse aus.

Auswählen der Eingangsquelle

- 1 **Drücken Sie die Auswahl Taste für die Eingangsquelle um die Wiedergabe zu starten.**
Die Anzeige der ausgewählten Eingangsquelle leuchtet.



Sie können die Eingangsquelle auch durch Drehen des INPUT SELECTOR-Schalters am Hauptgerät auswählen.

Einstellung der Lautstärke

- 1 **Stellen Sie die Lautstärke mit VOLUME ▲▼ ein.**



Sie können die Hauptlautstärke auch durch Drehen von VOLUME am Gerät einstellen.

Vorübergehendes Ausschalten des Tons (Stummschaltung)

- 1 **Drücken Sie auf MUTE .**
Die MUTE-Anzeige leuchtet.



- Drücken Sie MUTE  erneut, um die Stummschaltung wieder aufzuheben.
- Sie können auch auf MUTE am Hauptgerät drücken, um den Ton vorübergehend auszuschalten.

Einstellen des Tons

- 1 **Drücken Sie auf SOURCE DIRECT, um den Source Direct-Modus auszuschalten.**
Die SOURCE DIRECT-Anzeige erlischt.
- 2 **Drehen Sie zur Einstellung des Klangs die BASS-, TREBLE- und BALANCE.**





Sie können auch auf SOURCE DIRECT am Hauptgerät drücken, um den Source Direct-Modus auszuschalten.



Abspielen von CDs

In diesem Abschnitt wird als Beispiel die Wiedergabe einer CD beschrieben.

- 1 Drücken Sie auf diesem Gerät auf , um es einzuschalten.**
- 2 Drücken Sie auf diesem Gerät auf SPEAKER, um den Lautsprecherausgang einzuschalten.**
Die SPEAKERS-Anzeige leuchtet.
- 3 Drücken Sie die Auswahl Taste für die Eingangsquelle (CD) und schalten Sie die Eingangsquelle auf "CD".**
Die Eingangsanzeige "CD" leuchtet.
- 4 Spielen Sie die CD ab.**
- 5 Stellen Sie die Lautstärke mit VOLUME   ein.**

Wiedergabe im Source Direct-Modus

Die Signale passieren nicht die Toneinstellschaltung (BASS, TREBLE und BALANCE), wodurch die Wiedergabe mit einer höheren Klangqualität erfolgt.

- 1 Drücken Sie auf SOURCE DIRECT, um den Source Direct-Modus einzuschalten.**
Die SOURCE DIRECT-Anzeige leuchtet.

Wiedergabe im ANALOG MODE

Wenn während der Wiedergabe einer analogen Eingangsquelle (Phono, CD, NETWORK, TUNER, RECORDER) ANALOG MODE eingeschaltet wird, wird die Stromversorgung des digitalen Eingangsschaltkreises unterbrochen. Dies verhindert, dass der analoge Signalschaltkreis von Rauschen beeinträchtigt wird, das vom digitalen Steuerschaltkreis erzeugt wird, wodurch sich eine Audiowiedergabe von hoher Qualität ergibt.

1 Drücken Sie auf ANALOG MODE, um den Analog-Modus einzuschalten.

Die ANALOG MODE-Anzeige leuchtet.



- Eine digitale Eingangsquelle (COAXIAL, OPTICAL, USB-DAC) kann bei eingeschaltetem ANALOG MODE nicht gewählt werden. Wenn die Umschalttaste für die Eingangsquelle an der Fernbedienung gedrückt wird, um zu einer digitalen Eingangsquelle umzuschalten, blinkt die ANALOG MODE-Anzeige am Gerät, um anzuzeigen, dass das Umschalten zu einer digitalen Eingangsquelle nicht möglich ist.
- Die Eingangsquelle schaltet automatisch zu CD um, wenn ANALOG MODE während der Wiedergabe einer digitalen Eingangsquelle (COAXIAL, OPTICAL, USB-DAC) eingeschaltet wird.
- Die Kommunikation zwischen diesem Gerät und dem Computer wird unterbrochen, wenn ANALOG MODE eingeschaltet wird oder wenn ein Computer am Eingangsanschluss USB-DAC des Geräts angeschlossen ist. Wenn das Gerät nach dem Ausschalten von ANALOG MODE nicht mit dem Computer kommunizieren kann, trennen Sie das USB-Kabel und schließen Sie es wieder an, oder starten Sie den Audioplayer auf dem Computer neu.
- Wenn der Analogmodus umgeschaltet wird, wird etwa 4 Sekunden lang der Stummschaltungsschaltkreis aktiviert.



Anschließen an einen Computer und Wiedergabe desselben (USB-DAC)

Bei der Eingabe von PCM- oder DSD-Musikdateien in dieses Gerät von einem per USB angeschlossenen Computer erzielen Sie dank des in das Gerät integrierten D/A-Wandlers einen herausragenden Audioklang.

- Vor dem Anschließen des Geräts per USB an Ihren Computer müssen Sie die Treibersoftware auf dem Computer installieren.
- Unter Mac OS brauchen keine Treiber installiert zu werden.
- Für die Wiedergabe der Dateien auf dem Computer können Sie zudem jede beliebige Player-Software verwenden.

■ Computer (empfohlenes System)

Betriebssystem

- Windows® Vista, Windows 7 oder Windows 8
- Mac OS X 10.6.3 oder höher

USB

- USB 2.0: USB High Speed/USB Audio Class V. 2.0

- DSD ist eine eingetragene Marke.
- Microsoft, Windows Vista, Windows 7 und Windows 8 sind eingetragene Marken oder Marken der Microsoft Corporation in den USA und/oder anderen Ländern.
- Apple, Macintosh und Mac OS sind Marken von Apple Inc., eingetragen in den USA und anderen Ländern.

■ Installieren des speziellen Treibers (nur Windows)

□ Installieren der Treibersoftware

1 Trennen Sie das USB-Kabel zwischen dem PC und dem Gerät.

- Die Treibersoftware kann nicht ordnungsgemäß installiert werden, wenn der PC und das Gerät per USB-Kabel verbunden sind.
- Wenn das Gerät und der Computer per USB-Kabel verbunden sind, und der Computer vor der Installation eingeschaltet wurde, trennen Sie das Kabel, und starten Sie den Computer neu.

2 Laden Sie den speziellen Treiber aus dem Bereich "Download" der PM7005-Seite der Marantz-Website auf Ihren PC herunter.

3 Entpacken Sie die heruntergeladene Datei, wählen Sie entsprechend Ihrer Windows-Version die exe-Datei für 32 Bit oder 64 Bit aus, und doppelklicken Sie darauf.



4 Installieren Sie den Treiber.

- ① Wählen Sie die gewünschte Sprache für die Installation aus.
- ② Klicken Sie auf "OK".



- ③ Der Installationsassistent wird angezeigt. Klicken Sie auf "Next".

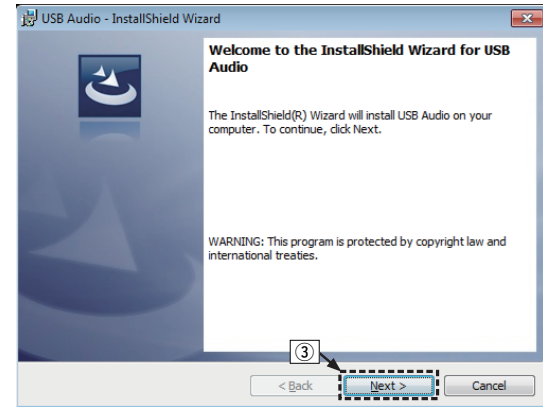

- ④ Lesen Sie sich die Lizenzvereinbarung für die Software durch, und klicken Sie auf "I accept the terms in the license agreement".
- ⑤ Klicken Sie auf "Next".



- ⑥ Klicken Sie im folgenden Dialogfeld auf "Install".
 - Die Installation beginnt. Führen Sie keine Operationen auf dem PC aus, bis die Installation abgeschlossen ist.

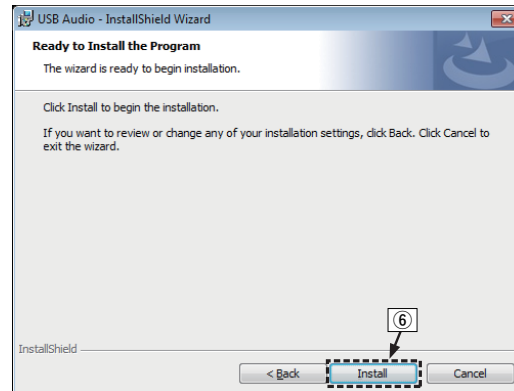

- ⑦ Wählen Sie im Windows-Sicherheitsdialogfeld “Software von DandM Holdings Inc. immer vertrauen” aus.
 ⑧ Klicken Sie auf “Installieren”.

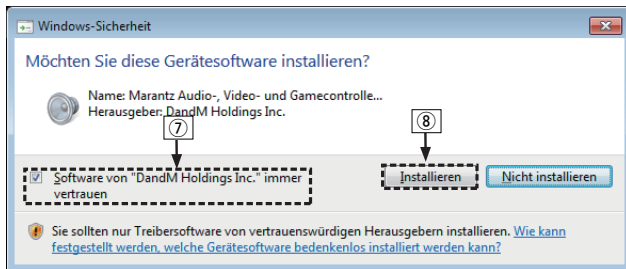

- ⑨ Wenn die Installation abgeschlossen ist, klicken Sie auf “Finish”.

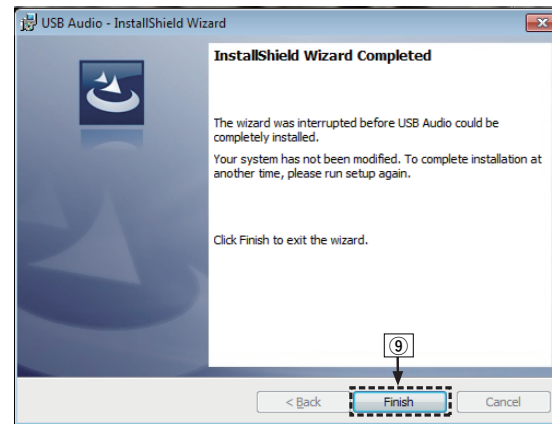

5 Verbinden Sie das ausgeschaltete Gerät und den PC mit einem USB-Kabel (separat erhältlich).

- Zu Einzelheiten zur Verbindung siehe “Anschließen an einen PC oder Mac” (☞ S. 23).



6 Drücken Sie auf POWER ϕ .

- Wenn das Gerät eingeschaltet wird, erkennt der PC automatisch das Gerät und stellt eine Verbindung her.

7 Drücken Sie die Auswahltaste für die Eingangsquelle (USB-DAC) und schalten Sie die Eingangsquelle auf "USB-DAC".

8 Überprüfen des installierten Treibers.

- ① Klicken Sie auf dem PC auf "Start" und anschließend auf "Systemsteuerung".
 - Die Liste der Systemsteuerung wird geöffnet.
- ② Klicken Sie auf das Symbol "Sound".
 - Das Fenster "Sound" wird geöffnet.
- ③ Überprüfen Sie, dass auf der Registerkarte "Wiedergabe" unter "Digital-Audio-Schnittstelle" als "Standardgerät" festgelegt ist.
 - Wenn ein anderes Gerät als Standardgerät festgelegt ist, klicken Sie auf "Marantz USB Audio" und anschließend auf "Als Standard".

9 Überprüfen der Audioausgabe.

Gibt ein Testsignal vom PC aus und überprüft die Audioausgabe der USB-DAC-Funktion.

- ① Wählen Sie "Digital-Audio-Schnittstelle" aus, und klicken Sie auf "Eigenschaften".
 - Das Fenster "Digital Audio Interface Properties" wird angezeigt.



- ② Klicken Sie auf die Registerkarte "Erweitert".
- ③ Wählen Sie die Abtastrate und die Bitrate für den D/A-Wandler aus.
 - Die Auswahl von "2 Kanal, 24 Bit, 192000 Hz (Studioqualität)" wird empfohlen.
- ④ Klicken Sie auf "Übernehmen".
- ⑤ Klicken Sie auf "Testen".
 - Überprüfen Sie, ob Audio von diesem Gerät über den PC ausgegeben wird.

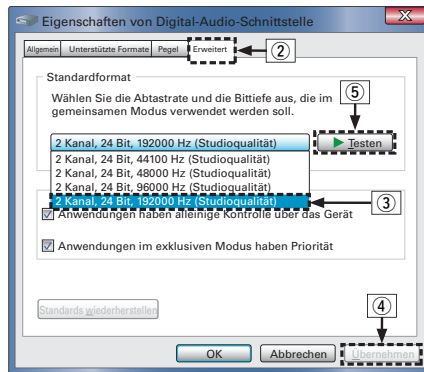

HINWEIS

- Der spezielle Treiber muss auf dem PC installiert werden, bevor das Gerät mit einem PC verbunden wird. Es ist kein einwandfreier Betrieb möglich, wenn vor dem Installieren des speziellen Treibers eine Verbindung mit dem PC hergestellt wird.
- In Verbindung mit einigen Hardware- und Softwarekonfigurationen kann das Gerät möglicherweise gar nicht betrieben werden.



■ Wiedergabe

Installieren Sie zuvor die gewünschte Player-Software auf dem Computer.

Verwenden Sie zum Anschließen des Geräts an einen Computer den USB-DAC-Anschluss auf der Rückseite.

Hinweise zum Verbindungsverfahren finden Sie im Abschnitt "Anschließen an einen PC oder Mac" ( S. 23).

1 Drücken Sie die Auswahltaste für die Eingangsquelle (USB-DAC) und schalten Sie die Eingangsquelle auf "USB-DAC".

Die Eingangsanzeige "USB-DAC" leuchtet.

2 Starten Sie die Wiedergabe an der Playersoftware des Computers.

3 Stellen Sie die Lautstärke mit VOLUME ▲▼ ein.

HINWEIS

Die USB-DAC-Anzeige blinkt, wenn das Gerät die Abtastfrequenz des Eingangssignals nicht erkennen kann.

■ Wiedergabefähige Dateien

Siehe "D/A-Wandler" ( S. 47).

HINWEIS

- Führen Sie Vorgänge wie Wiedergabe und Pause auf dem Computer aus. Mit den Tasten an diesem Gerät oder auf der Fernbedienung sind derzeit keine Funktionen verbunden.
- Sie können außerdem die Lautstärke und Equalizer-Einstellungen auf dem Computer ändern. Hören Sie Musik in der gewünschten Lautstärke.
- Wenn das Gerät als D/A-Wandler fungiert, erfolgt keine Klangwiedergabe über die Lautsprecher des Computers.
- Wenn die Verbindung mit dem Computer getrennt wird, während die Musikwiedergabesoftware auf dem Computer ausgeführt wird, friert die Wiedergabesoftware möglicherweise ein. Beenden Sie immer die Wiedergabesoftware, bevor Sie die Verbindung mit dem Computer trennen.
- Wenn es auf dem Computer zu Unregelmäßigkeiten kommt, trennen Sie das USB-Kabel und starten Sie den Computer neu.
- Verwenden Sie für den Anschluss an den Computer ein Kabel von maximal 3 m Länge.



Anschließen an ein digitales Gerät (koaxial/optisch) und Wiedergabe desselben

- 1 Verbinden Sie ein digitales Gerät mit diesem Gerät.**
( S. 22)
- 2 Drücken Sie die Auswahl Taste für die Eingangsquelle (COAXIAL oder OPTICAL), um die Eingangsquelle auf "COAXIAL" oder "OPTICAL" zu schalten.**
- 3 Starten Sie die Wiedergabe des digitalen Geräts, das mit diesem Gerät verbunden ist.**
Die COAXIAL- oder OPTICAL-Anzeige blinkt, wenn das Gerät die Abtastfrequenz des Eingangssignals nicht erkennen kann.
- 4 Stellen Sie die Lautstärke mit VOLUME ▲▼ ein.**

■ Wiedergabefähige Dateien

Siehe "D/A-Wandler" ( S. 47).

HINWEIS

- Geben Sie keine Nicht-PCM-Signale wie Dolby Digital und DTS auf dem Gerät wieder. Dies verursacht Rauschen und kann die Lautsprecher beschädigen.
- Wenn sich die Abtastfrequenz während einer CS-Sendung beispielsweise von Modus A zu Modus B ändert, kann es zu einer Tonunterbrechung von 1 bis 2 Sekunden kommen.

Aufnahme

In das Gerät eingehende Audiosignale können an ein externes Aufnahmegerät ausgegeben werden. Bei der Audioaufnahme von einem an dieses Gerät angeschlossenen Wiedergabegerät kann Audio aufgenommen werden, während das Wiedergabegerät an dieses Gerät angeschlossen bleibt.

- 1 Drücken Sie auf diesem Gerät auf ϕ , um es einzuschalten.**
- 2 Drücken Sie die Auswahl Taste für die Eingangsquelle, und schalten Sie die Eingangsquelle ein, von der Sie aufnehmen möchten.**
Die Anzeige der ausgewählten Eingangsquelle leuchtet.
- 3 Die Aufnahme beginnt.**
 - Informationen zur Bedienung finden Sie in der Bedienungsanleitung des Geräts, von dem Sie aufnehmen möchten.



Festlegen des Standby-Automatik-Modus

Sie können das Gerät so einstellen, dass es in den Standby-Modus wechselt, wenn es 30 Minuten nicht bedient wird und kein Audioeingang erfolgt (Standby-Automatik-Modus).

Der Standby-Automatik-Modus ist standardmäßig aktiviert.

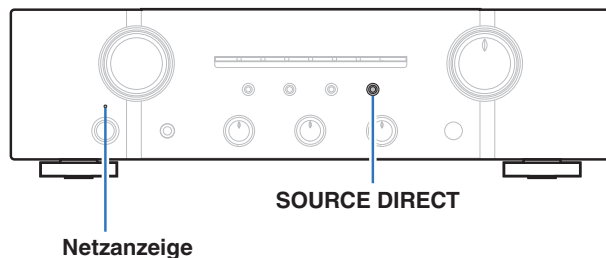

Ausschalten des Standby-Automatik-Modus

- 1 Halten Sie **SOURCE DIRECT** mindestens 5 Sekunden gedrückt, um den Standby-Automatik-Modus auszuschalten.

Die Netzanzeige blinkt einmal.

Einschalten des Standby-Automatik-Modus

- 1 Halten Sie **SOURCE DIRECT** mindestens 5 Sekunden gedrückt, um den Standby-Automatik-Modus einzuschalten.

Die Netzanzeige blinkt dreimal.



■ Inhalt

Tipps

Ich möchte den Klang selbst einstellen.	40
Ich möchte eine möglichst naturgetreue Klangwiedergabe.	40
Ich möchte einen Marantz-CD-Player oder Netzwerk-Audio-Player mit der Fernbedienung dieses Geräts bedienen.	40
Ich möchte eine höhere Klangqualität von der analogen Eingangsquelle erreichen	40

Fehlersuche

Das Gerät lässt sich nicht einschalten oder schaltet sich ab	42
Es ist keine Bedienung über die Fernbedienung möglich.	43
Es ist kein Ton zu hören	44
Der Ton wird nicht wie gewünscht ausgegeben	44
Der Ton wird unterbrochen, und es treten Störgeräusche auf	45
Es können keine PC- oder Mac-Dateien wiedergegeben werden	46



Tipps

Ich möchte den Klang selbst einstellen.

- Verwenden Sie den BASS-, TREBLE- und BALANCE-Regler, um den Klang wie gewünscht einzustellen. (☞ S. 28)

Ich möchte eine möglichst naturgetreue Klangwiedergabe.

- Schalten Sie den Source Direct-Modus ein. (☞ S. 29)

Ich möchte einen Marantz-CD-Player oder Netzwerk-Audio-Player mit der Fernbedienung dieses Geräts bedienen.

- Schalten Sie den Fernbedienungsmodus um. (☞ S. 13, 15)
- Beachten Sie auch die Bedienungsanleitungen des CD-Players und des Netzwerk-Audio-Players.

Ich möchte eine höhere Klangqualität von der analogen Eingangsquelle erreichen

- Schalten Sie den Analog-Modus ein. (☞ S. 29)



Fehlersuche

1. Wurden die Anschlüsse richtig vorgenommen?
2. Wird das Gerät so verwendet wie in der Bedienungsanleitung beschrieben?
3. Funktionieren die anderen Komponenten ordnungsgemäß?

Sollte dieses Gerät nicht einwandfrei funktionieren, überprüfen Sie die entsprechenden Symptome in diesem Abschnitt.

Wenn keines der Symptome zutrifft, wenden Sie sich an Ihren Händler, da es sich um einen Fehler im Gerät handeln kann. Trennen Sie in diesem Fall das Gerät sofort vom Netz und kontaktieren Sie den Händler, bei dem Sie das Gerät gekauft haben.



■ Das Gerät lässt sich nicht einschalten oder schaltet sich ab

Symptom	Ursache/Lösung	Seite
Das Gerät ist nicht eingeschaltet.	<ul style="list-style-type: none"> • Prüfen Sie, ob der Netzstecker fest in der Steckdose sitzt. 	<u>25</u>
Das Gerät wird automatisch ausgeschaltet.	<ul style="list-style-type: none"> • Der Standby-Automatik-Modus ist eingestellt. Der Standby-Automatik-Modus schaltet das Gerät in den Standby, wenn das Gerät etwa 30 Minuten lang nicht bedient wird. Um den Standby-Automatik-Modus zu deaktivieren, halten Sie die Taste SOURCE DIRECT am Gerät bei aktiviertem Standby-Automatik-Modus mehr als 5 Sekunden lang gedrückt. 	<u>38</u>
Das Gerät schaltet sich aus, und die Netzanzeige blinkt alle 0,5 Sekunden rot.	<ul style="list-style-type: none"> • Der Überlastschutz wurde aufgrund einer Überhitzung des Geräts aktiviert. Schalten Sie das Gerät aus, warten Sie ca. eine Stunde, bis sich das Gerät abgekühlt hat, und schalten Sie das Gerät wieder ein. 	<u>47</u>
	<ul style="list-style-type: none"> • Stellen Sie dieses Gerät an einem gut belüfteten Ort neu auf. 	—
Das Gerät schaltet sich aus, und die Netzanzeige blinkt alle 0,25 Sekunden rot.	<ul style="list-style-type: none"> • Überprüfen Sie die Lautsprecheranschlüsse. Möglicherweise wurde der Überlastschutz aktiviert, weil Adern des Lautsprecherkabels miteinander in Kontakt gekommen sind, oder weil sich eine Ader vom Anschluss gelöst hat und in Kontakt mit der Rückseite des Geräts gekommen ist. Nehmen Sie nach dem Abziehen des Netzkabels Korrekturmaßnahmen vor, z. B. durch leichtes Zusammendrehen der Adern oder Behandlung des Anschlusses, und schließen Sie das Kabel dann wieder an. 	<u>18</u>
	<ul style="list-style-type: none"> • Drehen Sie die Lautstärke herunter, und schalten Sie das Gerät wieder ein. 	<u>27</u>
Wenn das Gerät eingeschaltet wird, blinkt die Netzanzeige etwa alle 0,25 Sekunden rot.	<ul style="list-style-type: none"> • Die Verstärkerstufe des Geräts ist ausgefallen. Schalten Sie das Gerät aus und wenden Sie sich an den Marantz-Kundendienst. 	—



■ Es ist keine Bedienung über die Fernbedienung möglich.

Symptom	Ursache/Lösung	Seite
Es ist keine Bedienung über die Fernbedienung möglich.	• Die Batterien sind leer. Ersetzen Sie die Batterien durch neue.	<u>4</u>
	• Verwenden Sie die Fernbedienung in einer Entfernung von 7 m von diesem Gerät und in einem Winkel von 30°.	<u>4</u>
	• Entfernen Sie alle Hindernisse zwischen diesem Gerät und der Fernbedienung.	—
	• Legen Sie die Batterien richtig und entsprechend der Markierungen ⊕ und ⊖ ein.	<u>4</u>
	• Der Fernbedienungssensor des Geräts ist starkem Licht ausgesetzt (direktes Sonnenlicht, Neonlicht usw.). Stellen Sie das Gerät an einem Ort auf, an dem der Fernbedienungssensor nicht starkem Licht ausgesetzt ist.	—
	• Bei Verwendung eines 3D-Videogeräts funktioniert die Fernbedienung dieses Geräts möglicherweise aufgrund der Infrarotkommunikation zwischen Geräten nicht (z. B. Fernseher und 3D-Brillen). Korrigieren Sie in diesem Fall die Ausrichtung und den Abstand der Geräte zur 3D-Kommunikation, damit diese nicht den Betrieb der Fernbedienung dieses Geräts beeinträchtigen.	—



■ Es ist kein Ton zu hören

Symptom	Ursache/Lösung	Seite
Aus den Lautsprechern wird kein Ton ausgegeben.	• Kontrollieren Sie sämtliche Geräteanschlüsse.	<u>17</u>
	• Stecken Sie Anschlusskabel vollständig ein.	—
	• Überprüfen Sie, dass Eingangsanschlüsse und Ausgangsanschlüsse nicht vertauscht sind.	—
	• Überprüfen Sie Kabel auf Beschädigungen.	—
	• Überprüfen Sie, dass Lautsprecherkabel ordnungsgemäß angeschlossen sind. Überprüfen Sie, ob sich die Kabeladern in Kontakt mit den Metallteilen der Lautsprecheranschlüsse befinden.	<u>18</u>
	• Sorgen Sie für sichere Befestigung der Lautsprecheranschlüsse. Überprüfen Sie, ob Lautsprecheranschlüsse lose sind.	<u>18</u>
	• Überprüfen Sie, ob die richtige Eingangsquelle ausgewählt ist.	<u>28</u>
	• Regulieren Sie die Hauptlautstärke.	<u>28</u>
	• Heben Sie die Stummschaltung auf.	<u>28</u>

■ Der Ton wird nicht wie gewünscht ausgegeben

Symptom	Ursache/Lösung	Seite
Aus einem bestimmten Lautsprecher wird kein Ton ausgegeben.	• Überprüfen Sie, dass Lautsprecherkabel ordnungsgemäß angeschlossen sind.	<u>18</u>
	• Stellen Sie den BALANCE-Regelungsknopf ein.	<u>28</u>
Bei Stereoton sind die Positionen links/rechts vertauscht.	• Überprüfen Sie, ob der linke und rechte Lautsprecher am richtigen Lautsprecheranschluss angeschlossen ist.	<u>18</u>



■ Der Ton wird unterbrochen, und es treten Störgeräusche auf

Symptom	Ursache/Lösung	Seite
Der Ton ist bei der Wiedergabe von Platten verzerrt.	• Den richtigen Nadeldruck einstellen.	—
	• Die Spitze der Nadel überprüfen.	—
	• Den Tonabnehmer austauschen.	—
Beim Abspielen von Schallplatten kommt ein Brummgeräusch aus den Lautsprechern.	• Überprüfen Sie den Anschluss des Schallplattenspielers.	<u>20</u>
	• Wenn sich in der Nähe des Schallplattenspielers ein Fernseher oder ein AV-Gerät befindet, können dies den Wiedergabeklang beeinträchtigen. Platzieren Sie den Schallplattenspieler in möglichst großem Abstand zu einem Fernseher oder AV-Gerät.	—
Beim Abspielen von Schallplatten kommt ein Brummgeräusch aus den Lautsprechern, wenn die Lautstärke groß ist. (Heulen)	• Stellen Sie den Schallplattenspieler und die Lautsprecher mit möglichst großem Abstand voneinander auf.	<u>20</u>
	• Die Schwingungen von den Lautsprechern werden über den Boden zum Plattenspieler übertragen. Verwenden Sie Unterlagen usw., um die Schwingungen der Lautsprecher zu absorbieren.	—
Der Ton wird während der Wiedergabe von auf dem Computer gespeicherten Titeln unterbrochen.	• Starten Sie keine anderen Anwendungen als die Player-Software, während Sie Musik auf Ihrem Computer wiedergeben.	—



■ Es können keine PC- oder Mac-Dateien wiedergegeben werden

Symptom	Ursache/Lösung	Seite
Der PC oder Mac kann das Gerät nicht erkennen.	• Prüfen Sie das Betriebssystem des mit dem Gerät verbundenen PC oder Mac.	<u>30</u>
	• Bei Verwendung eines Windows-PCs muss ein spezieller Treiber installiert werden.	<u>30</u>
Die Eingangsanzeige von USB-DAC blinkt.	• Die Eingangsanzeige von USB-DAC blinkt, wenn nicht vom Gerät unterstützte Audiosignale eingespeist werden. Prüfen Sie die Einstellungen auf Ihrem Computer oder der Playersoftware.	—
	• Wenn der verwendete Computer "Mac OS" ist, prüfen Sie, ob bei "Audio-MIDI-Setup" das Format "USB High Speed Audio" unter "192000.0 Hz" eingestellt ist.	—



D/A-Wandler

■ Spezifikationen unterstützter Dateien

□ USB-DAC

	Abtastfrequenz	Bitlänge
DSD (2-Kanal)	2,8 MHz/5,6 MHz	1 Bit
Lineare PCM (2-Kanal)	32/44,1/48/88,2/96/ 176,4/192 kHz	16/24 Bit

□ Koaxial/Optisch

	Abtastfrequenz	Bitlänge
Lineare PCM (2-Kanal)	32/44,1/48/64/88,2/96/ 176,4/192 kHz	16/24 Bit

Erklärung der Fachausdrücke

Lautsprecher-Impedanz

In Ω (Ohm) angegebener Widerstandswert.

Umso kleiner dieser Wert ist, desto größer ist die Leistung.

Source Direct

Da die Eingangssignale unter Umgehung der Klangsteuerung (BASS/TREBLE/BALANCE) ausgegeben werden, ist ein Klang mit höherer Wiedergabetreue möglich.

Überlastschutz

Diese Funktion verhindert Schäden an den Bauteilen innerhalb des Netzteils bei Auftreten einer Störgröße wie einer Überlastung, Überspannung oder Überhitzung.

Wenn in diesem Gerät eine Fehlfunktion auftritt, blinkt die Netzanzeige rot, und das Gerät wechselt in den Standby-Modus.



Technische Daten

- **RMS-Leistungsausgabe (20 Hz – 20 kHz, gleichzeitige Ansteuerung beider Kanäle):**
 - 60 W x 2 (8 Ω/Ohm Last)
 - 80 W x 2 (4 Ω/Ohm Last)

- **Gesamtklirrfaktor (20 Hz – 20 kHz, gleichzeitige Ansteuerung beider Kanäle, 8 Ω/Ohm Last):** 0,02 %
- **Ausgangsbandbreite (8 Ω/Ohm Last, 0,06 %):** 5 Hz – 60 kHz
- **Frequenzgang (CD, 1 W, 8 Ω/Ohm Last):** 5 Hz – 100 kHz ±3 dB
- **Dämpfungsfaktor (8 Ω/Ohm Last, 40 Hz – 20 kHz):** 100
- **Eingangsempfindlichkeit/Eingangsimpedanz**
 - PHONO (MM):** 2,0 mV/47 kΩ/kOhm
 - CD, TUNER, NETWORK, RECORDER:** 200 mV/20 kΩ/kOhm
- **Maximal zulässiger Eingangspegel PHONO (1 kHz) MM:** 100 mV
- **RIAA-Abweichung (20 Hz – 20 kHz):** ±0,5 dB
- **Signal-Rauschabstand (IHF-A, 8 Ω/Ohm Last)**
 - PHONO (MM):** 85 dB (5 mV Eingang, 1 W Ausgang)
 - CD, TUNER, NETWORK, RECORDER:** 104 dB (2 V Eingang, Nennausgang)
- **Klangregelung**
 - Bässe (50 Hz):** ±10 dB
 - Höhen (15 kHz) :** ±10 dB
- **Spannungsversorgung:** 230 V Wechselstrom, 50/60 Hz
- **Leistungsaufnahme (EN60065):** 170 W
- **Leistungsaufnahme im Standby-Modus:** 0,2 W



- **Digitaleingangssignalformat**

Format:	Digitale Audioschnittstelle (Linear-PCM)
Koaxialeingang:	0,5 Vp-p / 75 Ω /Ohm
Optischer Eingang:	Über - 27 dBm
Optische Wellenlänge:	660 nm

Änderung der technischen Angaben und des Designs zum Zwecke der Verbesserung ohne Ankündigung vorbehalten.



■ Abmessungen (Einheit: mm)

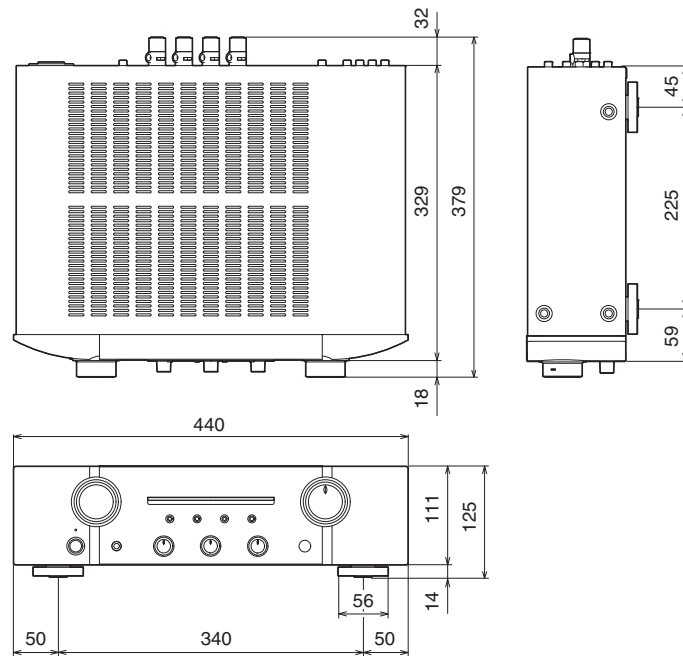

■ Gewicht: 10,0 kg

Index

A		F		V	
Anschließen an einen PC oder Mac	23	Fehlersuche	41	Vorübergehendes Ausschalten des Tons (Stummschaltung)	28
Anschließen der Lautsprecher	18	Fernbedienung	12		
Anschließen des Netzkabels	25	Fernbedienung	24		
Anschließen eines Aufnahmegeräts	21	I		Ü	
Anschließen eines digitalen Audiogeräts	22	Installation des Treibers	30	Überlastschutz	47
Anschließen eines Wiedergabegeräts	20	K			
Auswählen der Eingangsquelle	28	Kabel	17		
B		L			
BALANCE	28	Lautsprecher-Impedanz	47		
BASS	28	S			
D		Source Direct	29, 47		
D/A-Wandler	30	Standby-Automatik-Modus	38		
E		T			
Einlegen der Batterien	4	Tipps	40		
Einstellen des Tons	28	TREBLE	28		
Einstellung der Lautstärke	28	U			
		USB-DAC	30		



www.marantz.com

You can find your nearest authorized distributor or dealer on our website.

marantz[®] is a registered trademark.

D&M Holdings Inc.
3520 10340 00AM