

Contenu

Connexions

Lecture

Réglages

Conseils

Annexe



**marantz®**

Amplificateur réseau  
**PM7000N**

Manuel de l'Utilisateur

Panneau avant

Panneau  
arrière

Télécommande

Index



<b>Accessoires</b>	<b>6</b>
Insertion des piles	7
Portée de la télécommande	7
<b>Caractéristiques</b>	<b>8</b>
Audio haute qualité	8
Haute performance	9
<b>Nomenclature et fonctions</b>	<b>11</b>
Panneau avant	11
Panneau arrière	14
Télécommande	17

## Connexions

<b>Branchement enceintes</b>	<b>24</b>
Connexion des câbles d'enceinte	24
Connexion du subwoofer	25
Branchement enceintes	26
<b>Connexion d'un dispositif de lecture</b>	<b>27</b>
<b>Connexion d'un dispositif d'enregistrement</b>	<b>28</b>
<b>Connexion à un périphérique avec des bornes de sortie audio numériques</b>	<b>29</b>
<b>Connecter un dispositif mémoire USB au port USB</b>	<b>31</b>
<b>Connexion à un réseau domestique (LAN)</b>	<b>32</b>
LAN filaire	32
LAN sans fil	33
<b>Connexion de dispositifs avec des connecteurs de télécommande</b>	<b>34</b>
Effectuer des opérations avec la télécommande sur cet appareil sans contact visuel	34
Connexion à distance d'appareils audio Marantz	34
<b>Connexion du cordon d'alimentation</b>	<b>35</b>



## Lecture

<b>Utilisation basique</b>	<b>37</b>
Mise sous tension	37
Passage de l'alimentation à la veille	37
Sélection de la source d'entrée	38
Réglage du volume	38
Coupure temporaire du son (mise en sourdine)	38
<b>Écoute de Radio Internet</b>	<b>39</b>
Écoute de Radio Internet	40
<b>Lecture de fichiers stockés sur un ordinateur ou un stockage NAS</b>	<b>41</b>
Lecture de fichiers stockés sur un ordinateur ou un stockage NAS	42
<b>Lecture du contenu d'un dispositif mémoire USB</b>	<b>44</b>
Lecture des fichiers d'un dispositif mémoire USB	45
<b>Écouter de la musique sur un périphérique Bluetooth</b>	<b>47</b>
Écouter de la musique sur un périphérique Bluetooth	48
Appariement avec d'autres périphériques Bluetooth	49
Reconnexion à cet appareil à partir d'un périphérique Bluetooth	50
<b>Obtenir HEOS App</b>	<b>51</b>
Compte HEOS	52
Lecture depuis des services de diffusion de musique	53
Écouter la même musique dans plusieurs pièces	56

<b>Lecture d'entrée numérique</b>	<b>60</b>
<b>Fonction AirPlay</b>	<b>62</b>
Lecture de titres de votre iPhone, iPod touch ou iPad	63
Lecture de la musique iTunes avec cet appareil	63
Lisez un morceau depuis votre iPhone, votre iPodtouch ou votre iPad sur plusieurs appareils synchronisés (AirPlay 2)	64
<b>Fonction Spotify Connect</b>	<b>65</b>
Lecture de la musique Spotify avec cet appareil	65
<b>Fonctions pratiques</b>	<b>66</b>
Ajout des Favoris HEOS	66
Lecture des Favoris HEOS	67
Suppression des Favoris HEOS	67
Réglage de la tonalité	68
Lecture en mode direct de la source	68
Changement de la luminosité de l'affichage	69
Utilisation de la minuterie sommeil	69
Enregistrement	70



## Réglages

<b>Plan du menu</b>	<b>71</b>
Fonctionnement du menu	76
<b>Saisie de caractères</b>	<b>77</b>
Utilisation des touches numériques	77
Utilisation des curseurs	78
<b>Audio</b>	<b>79</b>
Limite volume	79
Subwoofer - Filtre passe-bas	79
<b>Général</b>	<b>80</b>
Entrée TV	80
Contrôle IR	81
Langue	81
Mode veille auto	81
Données d'utilisation	82
Micro logiciel	82
Informations	85
Reset	85

<b>Réseau</b>	<b>86</b>
Informations réseau	86
Réseau & USB-A	86
Wi-Fi	86
Bluetooth	86
Contrôle réseau	87
Nom du produit	87
Connexion	88
Réglages	91
Diagnostic	92
<b>Compte HEOS</b>	<b>93</b>
Vous ne vous êtes pas connecté	93
Vous êtes déjà connecté	93



## Conseils

<b>Conseils</b>	<b>95</b>
<b>Dépiage des pannes</b>	<b>97</b>
L'alimentation ne se met pas sous/hors tension	98
Les opérations ne peuvent pas être effectuées via la télécommande	99
L'affichage sur cet appareil n'affiche rien	99
Aucun son n'est émis	100
Le son est interrompu ou on entend des bruits	101
L'audio souhaité n'est pas émis	103
Impossible de lire AirPlay	104
Impossible de lire les dispositifs mémoire USB	105
Les noms de fichiers sur le dispositif mémoire USB ne s'affichent pas correctement	106
Impossible de lire le Bluetooth	106
Impossible de lire la radio Internet	107
Impossible de lire les fichiers musicaux sur le PC ou le NAS (Serveur de musique)	108
Plusieurs services en ligne ne peuvent pas être lus	109
Impossible de se connecter à un réseau local sans fil	109
L'audio d'appareils numériques ne peut être lu (Coaxial/Optique)	111
La source d'entrée bascule en "Optical 1", "Optical 2" ou "Coaxial"	111
Messages d'erreur de mise à jour/mise à niveau	112
<b>Réinitialisation des réglages du réseau</b>	<b>113</b>

## Annexe

<b>Lecture de dispositifs mémoire USB</b>	<b>114</b>
<b>Convertisseur N/A</b>	<b>115</b>
<b>Lecture d'un périphérique Bluetooth</b>	<b>116</b>
<b>Lecture de fichiers stockés sur un ordinateur et un stockage NAS</b>	<b>117</b>
<b>Lecture de radio Internet</b>	<b>118</b>
<b>Fonction dernière mémoire</b>	<b>118</b>
<b>Explication des termes</b>	<b>119</b>
<b>Renseignements relatifs aux marques commerciales</b>	<b>123</b>
<b>Spécifications</b>	<b>124</b>
<b>Index</b>	<b>128</b>









Nous vous remercions d'avoir acquis cet appareil Marantz.

Afin d'assurer son bon fonctionnement, veuillez lire attentivement ce manuel de l'utilisateur avant d'utiliser l'appareil.

Après avoir lu le manuel, veuillez le conserver pour toute référence future.

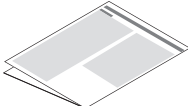
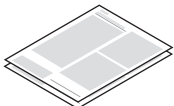
## Accessoires

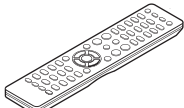
Assurez-vous que les articles suivants sont fournis avec l'appareil.

 Guide de démarrage rapide	 Instructions de sécurité	 Remarque sur la radio	 Garantie (Pour USA/Pour CANADA)
 Cordon d'alimentation	 Télécommande (RC004PM)	 Piles R03/AAA	 Antennes externes pour une connexion Bluetooth/Sans fil



## Insertion des piles

- 1 Déplacez le couvercle arrière dans la direction de la flèche et retirez-le.

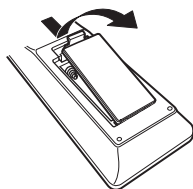

- 2 Insérez correctement deux piles dans le compartiment à pile comme indiqué.

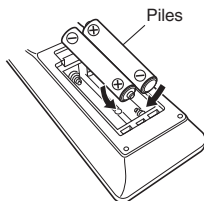

- 3 Remettez le couvercle en place.

### REMARQUE

- Pour éviter un endommagement de la télécommande ou une fuite du liquide des piles :
  - Ne pas mélanger piles neuves et anciennes.
  - Ne pas utiliser deux types de piles différents.
- Ôtez les piles de la télécommande si vous ne l'utilisez pas pendant longtemps.
- En cas de fuite du liquide de pile, essuyez soigneusement l'intérieur du compartiment avant d'insérer de nouvelles piles.

## Portée de la télécommande

Pointez la télécommande vers le capteur de télécommande de l'unité.

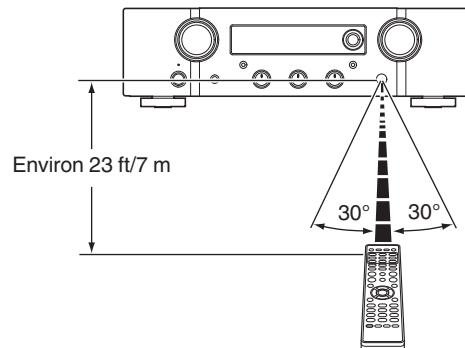

# Caractéristiques

## Audio haute qualité

- **Amplificateur de réaction d'intensité silencieux**

Un circuit à réaction d'intensité propriétaire de Marantz, utilisant de composants discrets dans l'amplificateur de puissance. Il s'agit d'un amplificateur à grande vitesse utilisant la technologie mise au point pour la gamme supérieure d'amplificateurs.

- **HDAM®SA3**

Cet appareil inclut les HDAM®SA3 qui ont été développé pour les modèles haut de gamme. Le module HDAM®SA3 est utilisé dans les circuits à réaction d'intensité de l'amplificateur de puissance de cet appareil.

- **Amélioration de l'alimentation en courant instantané**

Il est bien connu que les amplificateurs avec des spécifications identiques peuvent avoir une qualité sonore différente. Le secret de la haute qualité de Marantz réside dans les performances du circuit d'attaque des enceintes. L'amplificateur de puissance de cet appareil est capable de délivrer un courant instantané supérieur à 32 A, et de fournir ainsi de puissantes performances d'enceintes.

- **Disposition à la ligne électrique courte**

Pour une forte alimentation électrique momentanée, un court plan de courant porteur unifie le circuit de puissance et l'étage de sortie de la partie de l'amplificateur de puissance.

Ce plan permet la connexion de câble à haut courant par le chemin le plus court que la disposition des canaux gauche et droit de façon symétrique.

- **Nouveau circuit d'égalisation phono**

En tant qu'amplificateur égaliseur de son pour cellules MM, le nouveau circuit de l'égaliseur de son a été développé pour PM7000N.

- **Transformateur toroïdal à double blindage**

L'appareil est équipé avec un transformateur de puissance toroïdal pour minimiser les vibrations et le flux de fuites spécifiques au transformateur.

- **Condensateur électrolytique à grande capacitance**

Le circuit de puissance de l'amplificateur de puissance contient un nouveau condensateur à haute capacité de 15000 µF, développé avec les concepts utilisés dans les amplificateurs de qualité supérieure.





- **Prise en charge de la lecture audio de haute qualité via USB et réseaux**

Cet appareil prend en charge la lecture de formats audio de haute résolution tels que les fichiers DSD (2,8/5,6 MHz) et des fichiers WAV/FLAC/Apple Lossless Audio Codec (ALAC) jusqu'à 192 kHz/24 bits.

- **La fonction de désactivation du circuit périphérique minimise l'interférence du signal de sortie audio**

Afin de minimiser le bruit provenant des circuits périphériques pouvant interférer avec le signal audio, cet appareil est doté d'une fonction permettant de couper le réseau et la lecture de la mémoire USB, les circuits Wi-Fi et Bluetooth, ainsi que d'une fonction permettant d'éteindre l'affichage.

## Haute performance

- **Fonction de contrôle de la tonalité**

Cet appareil possède une fonction de contrôle de la tonalité pour le réglage des sons graves (basse fréquence) et aigus (haute fréquence) pour produire la tonalité qui vous convient le mieux. (🔧 p. 68)

- **Prend en charge une variété d'appareils avec des entrées numériques**

Équipé de deux entrées numériques optiques et d'une entrée numérique coaxiale pour raccorder des téléviseurs et autres appareils dotés d'entrées numériques. Cet appareil propose également une fonction de lecture automatique. Lorsqu'un périphérique connecté à cet appareil via une connexion numérique est mis sous tension, cet appareil se met automatiquement sous tension et lit le contenu audio depuis le périphérique.

- **Peut être utilisé avec la télécommande de votre téléviseur**

En enregistrant le signal infrarouge de la télécommande de votre téléviseur, vous pouvez utiliser cet appareil avec la télécommande du téléviseur. (🔧 p. 81)

- **Ce dispositif est équipé d'une fonction AirPlay® en plus des fonctions réseau telle que la radio internet, etc.**

Vous pouvez profiter d'un large éventail de contenus, notamment écouter la radio sur Internet et lire des fichiers audio enregistrés sur votre ordinateur. Cet appareil prend également en charge Apple AirPlay qui vous permet de diffuser en flux votre bibliothèque musicale depuis un iPhone®, iPad®, iPod touch® ou iTunes®.



- **Prend en charge l'audio sans fil AirPlay 2®**

Synchronise plusieurs appareils/enceintes compatibles avec AirPlay 2 pour une lecture simultanée.

Cet appareil prend en charge AirPlay 2 et nécessite iOS 11.4 ou une version ultérieure.

- **Une connexion sans fil avec des périphériques Bluetooth peut être effectuée facilement**

Vous pouvez apprécier de la musique simplement en vous connectant sans fil avec votre smartphone, tablette, ordinateur, etc.

- **Prise en charge de lecture sans intervalle**

Lecture sans aucun espace entre les fichiers musicaux. (pour WAV/FLAC/Apple Lossless/DSD uniquement)

- **Compatible avec HEOS App\* pour effectuer des opérations de base de l'appareil avec des appareils iPad, iPhone ou Android™ (Google, Amazon Kindle Fire)**

\* Téléchargez la HEOS App appropriée pour vos appareils iOS ou Android. Cet appareil doit être connecté au même réseau LAN ou Wi-Fi (réseau local sans fil) que celui auquel l'iPad, l'iPhone ou Android est connecté.

- **Grâce à HEOS, vous pourrez écouter de la musique en streaming depuis vos lecteurs en ligne favoris**



Le système audio surround multi-pièces sans fil HEOS vous permet de profiter de votre musique préférée où vous voulez, chez vous. Par l'utilisation de votre réseau domestique et de HEOS App (disponible sur iOS, Android et tout appareil Amazon), vous pouvez explorer, parcourir et lire de la musique depuis votre propre bibliothèque musicale ou depuis des services de diffusion de musique en ligne.

Quand plusieurs dispositifs HEOS sont connectés au même réseau, ils peuvent être regroupés pour lire la même musique simultanément sur tous les dispositifs, mais ils peuvent également lire plusieurs musiques différentes sur chaque dispositif HEOS.

- **Affichage OLED (Organic Light Emitting Diode) qui peut afficher 3 lignes**
- **Équipé d'une fonction mode de mise en veille automatique qui réduit la consommation d'énergie**



# Nomenclature et fonctions

## Panneau avant

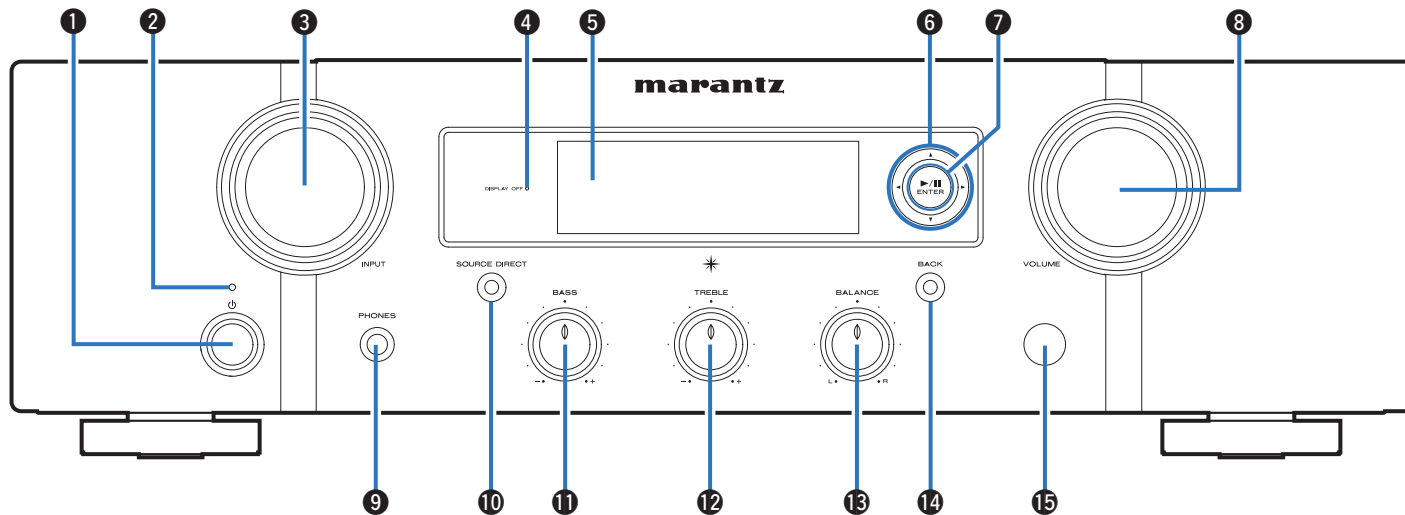

Pour plus de détails, voir la page suivante.

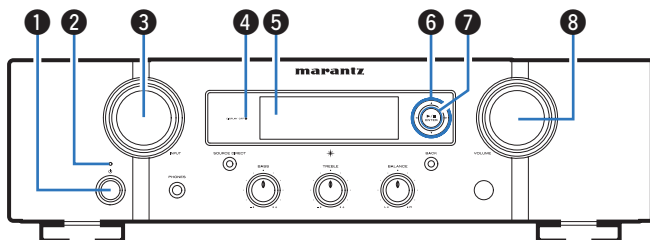

### 1 Touche d'alimentation (⏻)

Cela permet de mettre sous/hors tension l'alimentation (veille). (👉 p. 37)

### 2 Témoin d'alimentation

S'allume comme suit en fonction de l'état de l'appareil :

- Non allumé :
  - À la mise sous tension
- Rouge :
  - En veille normale (Lorsque "Lecture Automatique" est réglé sur "Arrêt" (👉 p. 80))
- Orange :
  - Lorsque "Lecture Automatique" est réglé sur "Marche" (👉 p. 80)
  - Lorsque "Contrôle réseau" est réglé sur "Marche" (👉 p. 87)

### 3 Molette INPUT SELECTOR

Ceci commute les sources d'entrée. (👉 p. 38)

### 4 Témoin DISPLAY OFF

Ce témoin s'allume lorsque l'affichage est éteint. (👉 p. 69)

### 5 Affichage

Cet écran affiche divers types d'informations.

### 6 Touches curseurs (Δ▽◀▶)

Elles permettent de sélectionner des éléments.

### 7 Touche Lecture/Pause/ENTER (▶||/ENTER)

Lit et met en pause des pistes, et entre le contenu sélectionné.

### 8 Bouton VOLUME

Permet d'ajuster le volume. (👉 p. 38)



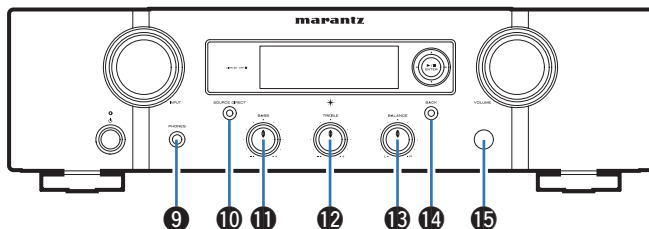

### 9 Prise de casque audio (PHONES)

Utilisée pour connecter un casque.

Si un casque est branché sur cette prise, le signal audio n'est plus transmis par les bornes d'enceinte connectées ni par la borne PRE OUT.

#### REMARQUE

- Afin d'éviter toute perte auditive, ne pas augmenter excessivement le niveau du volume lors de l'utilisation du casque.

### 10 Touche/témoin SOURCE DIRECT

Permet d'activer/de désactiver le mode direct de la source.

(☞ p. 68)

### 11 Bouton de contrôle BASS

Ce réglage permet d'ajuster le niveau de volume pour les graves. (☞ p. 68)

### 12 Bouton de contrôle TREBLE

Ce réglage permet d'ajuster le niveau de volume pour les aigus. (☞ p. 68)

### 13 Bouton de contrôle BALANCE

Permet d'équilibrer la sortie du volume entre les enceintes gauche et droite. (☞ p. 68)

### 14 Touche BACK

Revient à l'élément précédent.

### 15 Capteur de télécommande

Il reçoit les signaux provenant de la télécommande. (☞ p. 7)



- 11, 12 et 13 peuvent être réglés quand 10 est sur arrêt (le mode direct de la source est désactivé).



## Panneau arrière

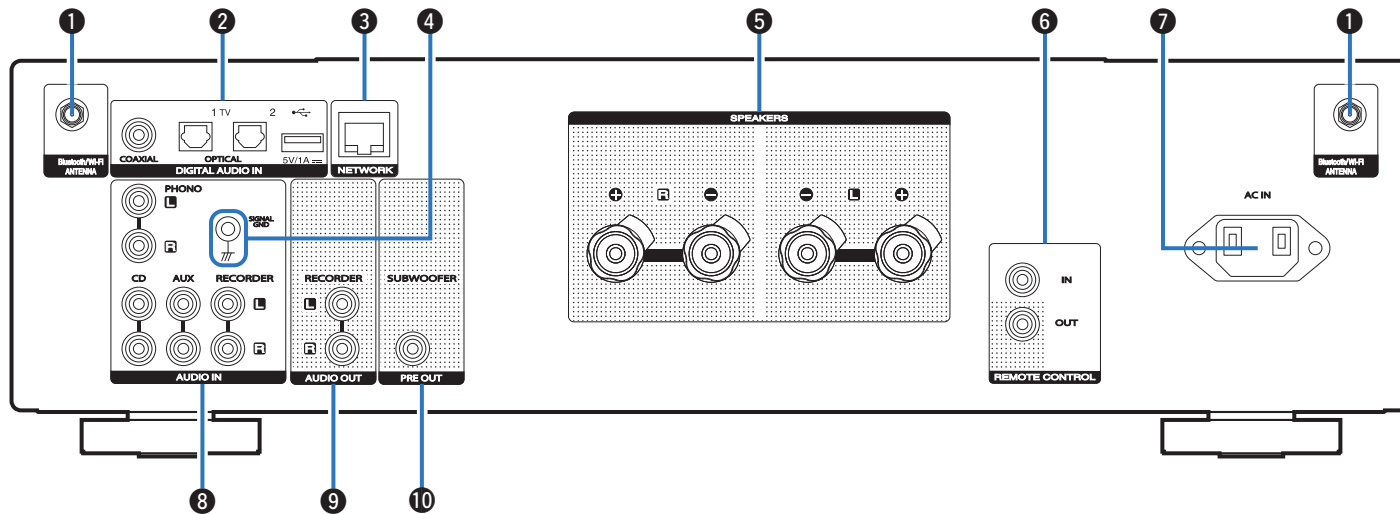

Pour plus de détails, voir la page suivante.



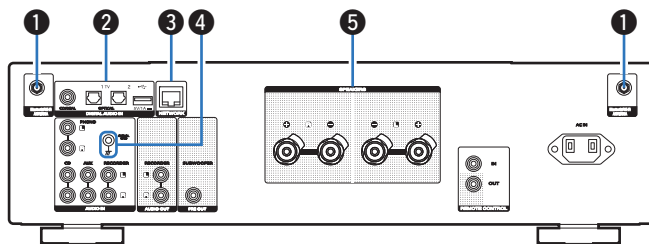

### 1 Connecteurs Bluetooth/d'antenne LAN

Utilisé pour connecter les antennes externes incluses pour une connexion Bluetooth/sans fil lors de la connexion à un réseau local sans fil, ou lors de la connexion à un appareil portable via Bluetooth. (☞ p. 33)

- ① Placez les antennes externes pour une connexion Bluetooth/sans fil de façon uniforme sur la borne à vis de l'arrière.
- ② Tournez dans le sens des aiguilles d'une montre jusqu'à ce que les antennes soient bien connectées.
- ③ Faites tourner l'antenne vers le haut pour une meilleure réception.

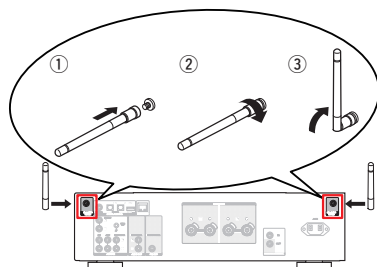

### 2 Bornes DIGITAL AUDIO IN

- Utilisés pour connecter des dispositifs équipés de bornes de sortie audio numérique. (☞ p. 29)
- Ceci sert à connecter des dispositifs de stockage USB (tels que des dispositifs mémoire USB). (☞ p. 31)

### 3 Borne NETWORK

Sert à connecter un câble LAN lors de la connexion à un réseau LAN câblé. (☞ p. 32)

### 4 Borne SIGNAL GND

Sert à connecter un câble de mise à la terre à la platine. (☞ p. 27)

### 5 Bornes d'enceintes (SPEAKERS)

Utilisées pour connecter des enceintes. (☞ p. 24)

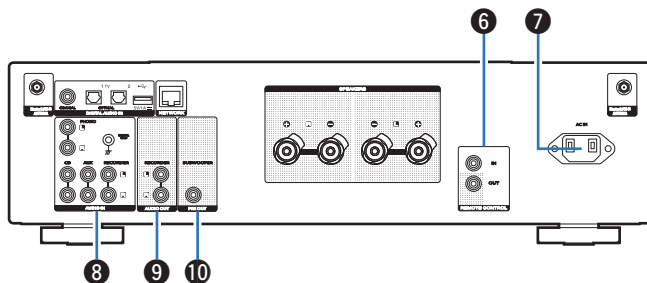

#### 6 Bornes REMOTE CONTROL

Servent à connecter un dispositif audio Marantz compatible avec la fonction de télécommande. (☞ p. 34)

#### 7 Prise CA (AC IN)

Utilisée pour brancher le cordon d'alimentation. (☞ p. 35)

#### 8 Bornes AUDIO IN

Utilisées pour connecter des dispositifs équipés de bornes de sortie audio analogiques.

- "Connexion d'un dispositif de lecture" (☞ p. 27)
- "Connexion d'un dispositif d'enregistrement" (☞ p. 28)

#### 9 Bornes AUDIO OUT

Utilisés pour connecter la borne d'entrée d'un enregistreur. (☞ p. 28)

#### 10 Borne PRE OUT

S'utilise pour connecter un subwoofer avec un amplificateur intégré. (☞ p. 25)





# Télécommande

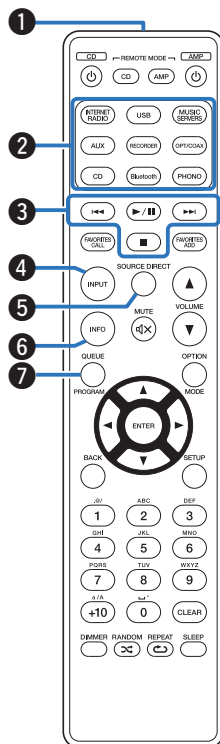

## 1 Émetteur infrarouge de télécommande

Il transmet les signaux provenant de la télécommande. (☞ p. 7)

## 2 Touches sélection de source d'entrée

Elles permettent de sélectionner la source d'entrée. (☞ p. 38)

## 3 Touches du système

Elles permettent d'effectuer des opérations associées à la lecture.

## 4 Touche de sélection de source d'entrée (INPUT)

Ceci commute les sources d'entrée. (☞ p. 38)

## 5 Touche SOURCE DIRECT

Permet d'activer/de désactiver le mode direct de la source. (☞ p. 68)

## 6 Touche Information (INFO)

Utilisée pour changer les informations sur la page à l'affichage pendant la lecture.

## 7 Touche QUEUE

Affiche la file d'attente.

- "Écoute de Radio Internet" (☞ p. 39)
- "Lecture de fichiers stockés sur un ordinateur ou un stockage NAS" (☞ p. 41)
- "Lecture du contenu d'un dispositif mémoire USB" (☞ p. 44)

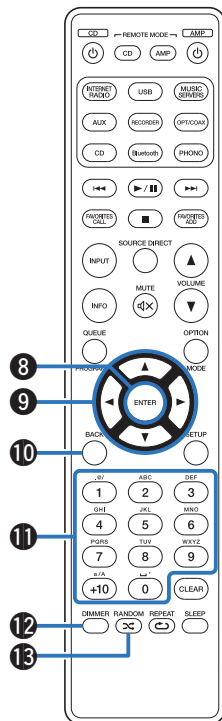

**8 Touche ENTER**

Elle permet de déterminer la sélection.

**9 Touches curseurs (Δ▽◀▶)**

Elles permettent de sélectionner des éléments.

**10 Touche BACK**

Revient à l'élément précédent.

**11 Touches alphanumériques (0 – 9, +10)**

Elles permettent de saisir des lettres ou des numéros sur l'appareil. (☞ p. 77)

**12 Touche DIMMER**

Régler la luminosité d'affichage de cet appareil. (☞ p. 69)

**13 Touche RANDOM (☞)**

Permet de passer à la lecture aléatoire.



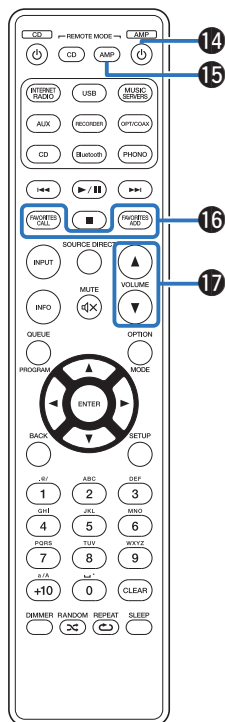

#### 14 Touche d'alimentation (⏻ AMP)

Cela permet de mettre sous/hors tension l'alimentation (veille).  
(☞ p. 37)

#### 15 Touche de sélection du mode télécommande (REMOTE MODE AMP)

Permet de changer le mode de fonctionnement de la télécommande sur cet appareil.

#### 16 Touches FAVORITES ADD / CALL

Vous permet d'enregistrer le contenu dans "Favoris HEOS" et d'appeler le contenu enregistré.

- "Ajout des Favoris HEOS" (☞ p. 66)
- "Lecture des Favoris HEOS" (☞ p. 67)

#### 17 Touches VOLUME (▲▼)

Permet d'ajuster le volume. (☞ p. 38)



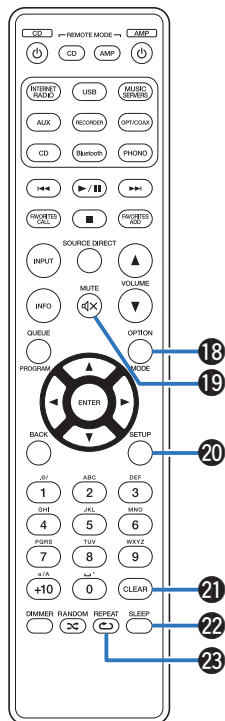

### 18 Touche **OPTION**

- Permet d'afficher le menu des options sur l'affichage.



- Aucun menu des options n'est affiché pour certaines sources d'entrée.

### 19 Touche **MUTE** (🔇)

Cette touche met en sourdine la sortie audio. (👉 p. 38)

### 20 Touche **SETUP**

Le menu de réglage est affiché sur l'affichage. (👉 p. 76)

### 21 Touche **CLEAR**

Cela permet d'annuler les réglages.

### 22 Touche **SLEEP**

Elle permet de régler la minuterie sommeil. (👉 p. 69)

### 23 Touche **REPEAT** (↺)

Permet de changer la lecture répétée.



## ■ Fonctionnement du lecteur CD

Un lecteur CD Marantz peut être utilisé.

- 1 Touche d'alimentation (⏻ CD)
- 2 Touche de sélection du mode télécommande (REMOTE MODE CD)
- 3 Touches du système
  - Touche de saut (⏮, ⏭)
  - Touche de lecture/pause (▶/⏸)
  - Touche Arrêt (■)
- 4 Touche de sélection de source d'entrée (INPUT)
- 5 Touche Information (INFO)
- 6 Touche PROGRAM
- 7 Touches curseurs (▲▼◀▶)
- 8 Touche ENTER
- 9 Touches numérotées (0 – 9, +10)
- 10 Touche DIMMER
- 11 Touche RANDOM (⌘)

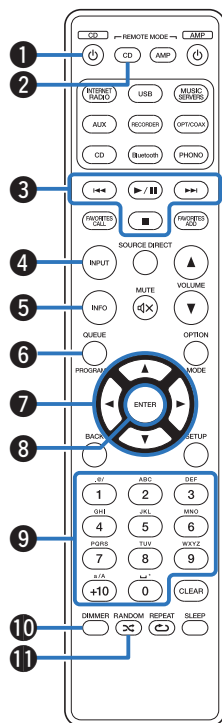

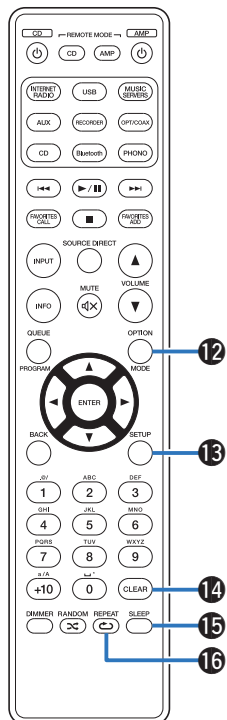

- 12 Touche MODE
- 13 Touche SETUP
- 14 Touche CLEAR
- 15 Touche SLEEP
- 16 Touche REPEAT (↺)



- La télécommande peut ne pas fonctionner avec certains produits.



## ■ Contenu







Branchement enceintes	24
Connexion d'un dispositif de lecture	27
Connexion d'un dispositif d'enregistrement	28
Connexion à un périphérique avec des bornes de sortie audio numériques	29
Connecter un dispositif mémoire USB au port USB	31
Connexion à un réseau domestique (LAN)	32
Connexion de dispositifs avec des connecteurs de télécommande	34
Connexion du cordon d'alimentation	35

### REMARQUE

- Ne pas brancher le cordon d'alimentation avant d'avoir terminé toutes les connexions.
- N'enroulez pas les cordons d'alimentation avec les câbles de connexion. Cela pourrait provoquer des ronflements ou autres types de bruit audio indésirables.

## ■ Câbles utilisés pour les connexions

Fournit les câbles nécessaires en fonction des dispositifs que vous souhaitez connecter.

Câble d'enceinte	
Câble subwoofer	
Câble optique	
Câble numérique coaxial	
Câble audio	
Câble LAN	
Câble de connexion de la télécommande	

# Branchement enceintes

## REMARQUE

- Déconnectez la fiche d'alimentation de l'appareil de la prise murale avant de connecter les enceintes. Éteignez également le subwoofer.
- Connectez les câbles d'enceinte de façon à ce qu'ils ne dépassent pas des bornes d'enceinte. Le circuit de protection risque d'être activé si les fils touchent le panneau arrière ou si les côtés + et - entrent en contact. "Circuit de protection" (☞ p. 122)
- Ne jamais toucher les bornes d'enceinte lorsque le cordon d'alimentation est connecté. Vous risqueriez de vous électrocuter.
- Utilisez des enceintes avec une impédance de 4 à 16  $\Omega$ /ohms.

## Connexion des câbles d'enceinte

Vérifiez attentivement les canaux gauche (G) et droit (D) et les polarités + (rouge) et - (blanc) des enceintes connectées à cet appareil, et veillez à ce que les canaux et les polarités soient correctement connectés.

- 1** Dénudez environ 3/8 pouce (10 mm) du revêtement de l'embout du câble d'enceinte, puis torsadez fermement le fil conducteur ou coupez-le.



- 2** Tournez la borne de l'enceinte dans le sens inverse des aiguilles d'une montre pour la desserrer.

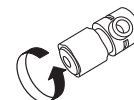

- 3** Insérez le fil conducteur du câble d'enceinte dans la garde de la borne de l'enceinte.

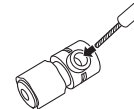



- 4** Tournez la borne de l'enceinte dans le sens des aiguilles d'une montre pour la resserrer.

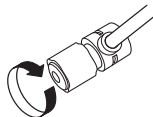

#### Connecteurs de cosse à fourche



#### Utilisation de prises bananes

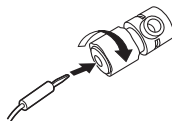

## Connexion du subwoofer

Utilisez un câble adapté pour connecter le subwoofer.

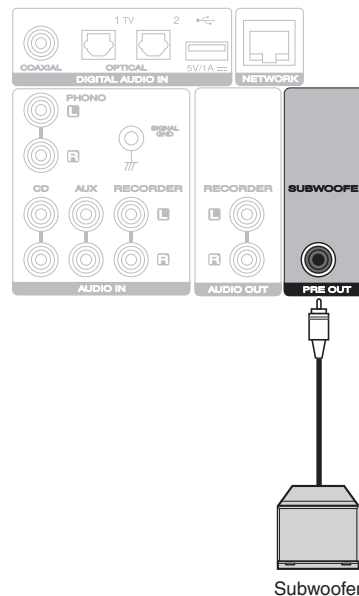

## Branchement enceintes

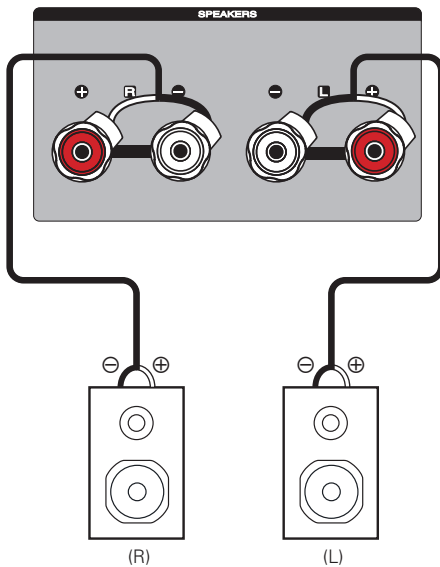

## Connexion d'un dispositif de lecture

Vous pouvez connecter des platines, des tuners et des lecteurs CD à cet appareil.

Cet appareil est compatible avec les platines équipées d'une cellule phono avec aimant tournant. Si vous connectez cet appareil à une platine dotée d'une cellule MC à faible sortie, utilisez un amplificateur de tête MC ou un transformateur survolteur du commerce.

Un bourdonnement provenant des enceintes peut se produire lorsque vous sélectionnez la source d'entrée "PHONO" sur cet appareil et que vous augmentez accidentellement le volume sans connecter la platine.

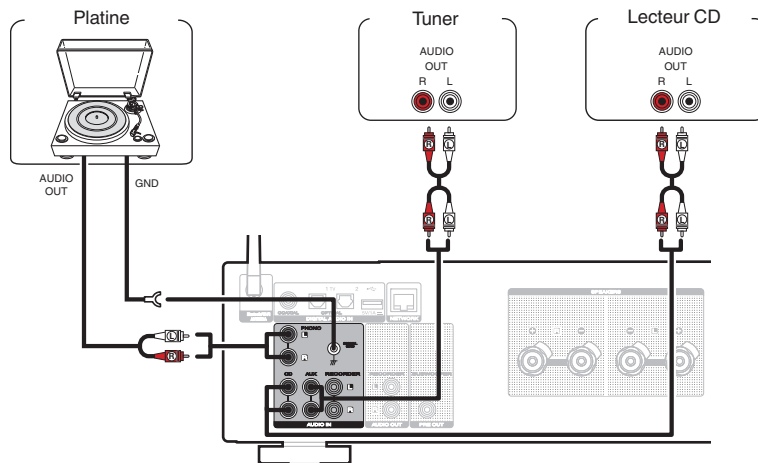

### REMARQUE

- La borne de terre (SIGNAL GND) de cet appareil n'est pas dédiée à des fins de mise à la terre pour la sécurité. Si cette borne est connectée lorsqu'il y a beaucoup de bruit, le bruit peut être réduit. Veuillez noter que, selon la platine, connecter la ligne de terre peut avoir l'effet inverse en augmentant le bruit. Auquel cas, il n'est pas nécessaire de connecter la ligne de terre.



## Connexion d'un dispositif d'enregistrement

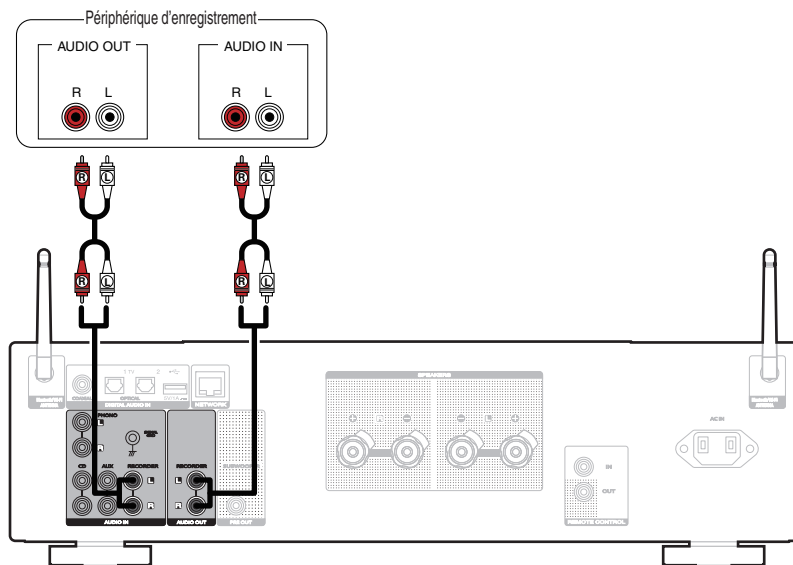

### REMARQUE

- Ne jamais insérer la fiche de court-circuitage dans les connecteurs de sortie audio analogique (AUDIO OUT RECORDER). Vous risqueriez de provoquer des dommages.



## Connexion à un périphérique avec des bornes de sortie audio numériques

Utiliser cette connexion pour entrer les signaux audio numériques à cet appareil, et convertir les signaux de la lecture avec le convertisseur N/A de cet appareil. (👉 p. 60)

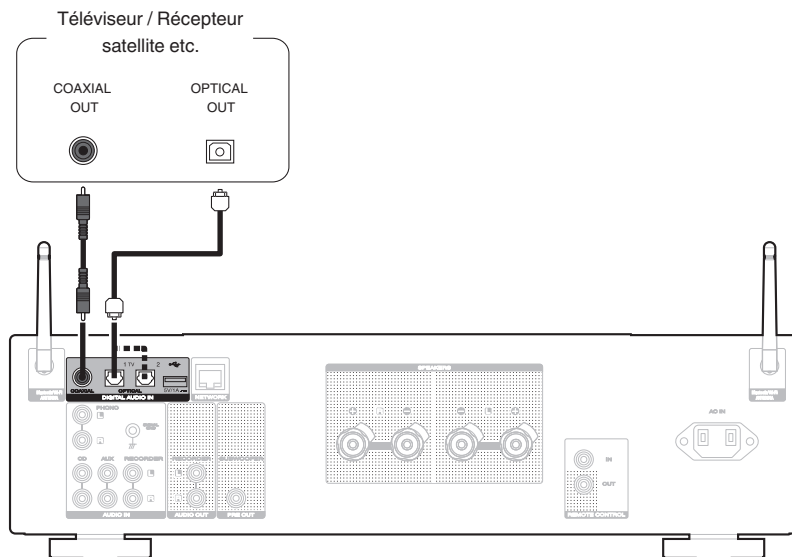

- Lorsque vous connectez une TV à cet appareil, mettez hors tension la sortie audio des enceintes internes de la TV. Consultez le manuel de l'utilisateur de votre téléviseur pour plus de détails.



**REMARQUE**

- Les signaux PCM linéaires avec une fréquence d'échantillonnage de 32 kHz, 44,1 kHz, 48 kHz, 88,2 kHz, 96 kHz, 176,4 kHz ou 192 kHz peuvent être transmis à cet appareil.
- Ne transmettez pas de signaux non PCM, tels que Dolby Digital, DTS et AAC. Ceci entraîne du bruit et pourrait endommager les enceintes.

**■ Spécifications des fichiers pris en charge**

Voir "Convertisseur N/A" ( p. 115).



## Connecter un dispositif mémoire USB au port USB

Pour le mode d'emploi, voir "Lecture du contenu d'un dispositif mémoire USB" . (🔗 p. 44)

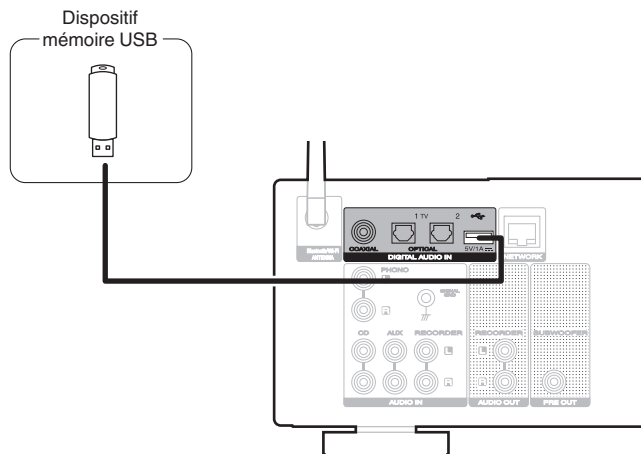

- Marantz ne garantit pas que tous les dispositifs mémoire USB fonctionnent ou soient alimentés. Lorsque vous utilisez un disque dur USB portable livré avec un adaptateur secteur, utilisez l'adaptateur secteur fourni avec cet appareil.

### REMARQUE

- Les dispositifs mémoire USB ne fonctionnent pas via un concentrateur USB.
- Il n'est pas possible d'utiliser cet appareil en connectant son port USB à un PC au moyen d'un câble USB.
- N'utilisez pas de câbles d'extension pour connecter un dispositif de mémoire USB. Ceux-ci peuvent causer des interférences radio avec les autres appareils.



## Connexion à un réseau domestique (LAN)

Cet appareil peut se connecter à un réseau en utilisant un LAN câblé ou un réseau local sans fil.

Vous pouvez connecter cet appareil à votre réseau domestique (LAN) pour réaliser différents types de lectures et d'opérations, comme suit.

- Lecture d'audio en réseau, tel qu'une radio Internet, et de serveurs média
- Lecture de services de diffusion de musique
- Utilisation de la fonction Apple AirPlay
- Fonctionnement de cet appareil via le réseau
- Fonctionnement avec le système audio surround multi-pièces sans fil HEOS
- Mise à jour du micrologiciel

**Contactez un FAI (fournisseur d'accès Internet) ou un magasin d'informatique pour la connexion à Internet.**

### LAN filaire

Pour effectuer des connexions via un LAN câblé, utilisez un câble LAN pour connecter le routeur à cet appareil, comme illustré dans la figure ci-dessous.

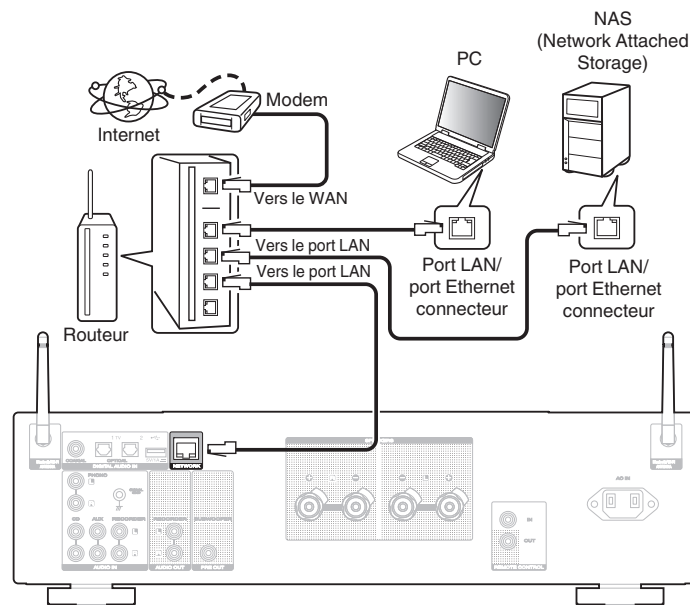



## LAN sans fil

Lors de la connexion au réseau local sans fil, connectez les antennes externes pour une connexion Bluetooth/sans fil au réseau local sans fil au panneau arrière et maintenez-les en position verticale. Voir "Config.Wi-Fi" pour savoir comment connecter à un routeur de réseau local sans fil. (☞ p. 88)

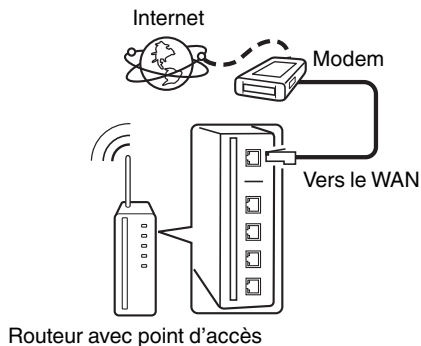

- Lorsque vous utilisez cet appareil, nous vous recommandons d'utiliser un routeur équipé des fonctions suivantes :
  - Serveur DHCP intégré  
Cette fonction attribue automatiquement une adresse IP au LAN.
  - Commutateur 100BASE-TX intégré  
Lorsque vous connectez plusieurs appareils, nous vous recommandons d'utiliser un hub de commutation ayant une vitesse d'au moins 100 Mbps.
- N'utilisez qu'un câble STP blindé ou un câble LAN ScTP (facilement disponibles dans les magasins d'électronique). (CAT-5 ou supérieur recommandé).
- Il est recommandé d'utiliser un câble LAN normal de type blindé. Si vous utilisez un câble de type plat ou non-blindé, le bruit peut perturber les autres appareils.
- Lorsque cet appareil est connecté à un réseau sans fonction DHCP, effectuez les réglages de l'adresse IP, etc., dans le "Réseau". (☞ p. 86)

### REMARQUE

- Les routeurs compatibles dépendent du FAI. Contactez votre fournisseur d'accès à Internet ou un magasin d'informatique pour plus de détails.
- Cet appareil n'est pas compatible avec PPPoE. Un routeur compatible PPPoE est nécessaire si votre ligne contractée n'est pas configurée pour être utilisée avec PPPoE.
- Ne connectez pas une borne NETWORK directement au port LAN/à la borne Ethernet de votre ordinateur.
- Plusieurs services en ligne peuvent être interrompus sans préavis.



## Connexion de dispositifs avec des connecteurs de télécommande

### Effectuer des opérations avec la télécommande sur cet appareil sans contact visuel

Vous pouvez connecter un récepteur IR externe aux connecteurs de la REMOTE CONTROL pour effectuer des opérations sur cet appareil avec la télécommande fournie sans contact visuel. Cela peut être nécessaire si l'appareil est caché dans un placard ou dans un coin, de sorte que vous ne pouvez pas pointer directement la télécommande vers l'appareil.

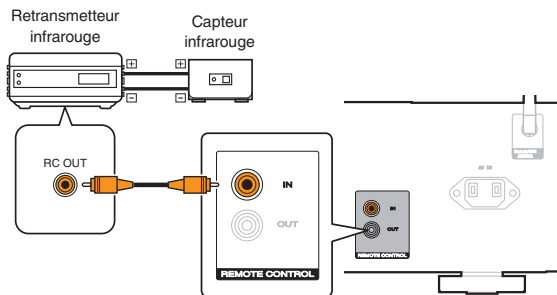

### Connexion à distance d'appareils audio Marantz

Vous pouvez transmettre les signaux de la télécommande en connectant simplement un dispositif audio Marantz aux connecteurs IN/OUT de la REMOTE CONTROL à l'aide du câble de connexion à distance fourni avec l'appareil.

Réglez le commutateur de la télécommande situé sur le panneau arrière de l'élément audio connecté sur "EXTERNAL" pour utiliser cette fonctionnalité.

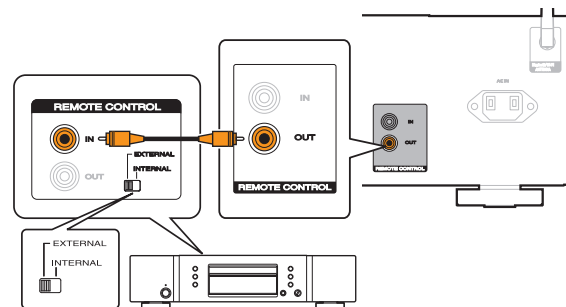

## Connexion du cordon d'alimentation

Une fois toutes les connexions effectuées, insérez la fiche d'alimentation dans la prise murale.

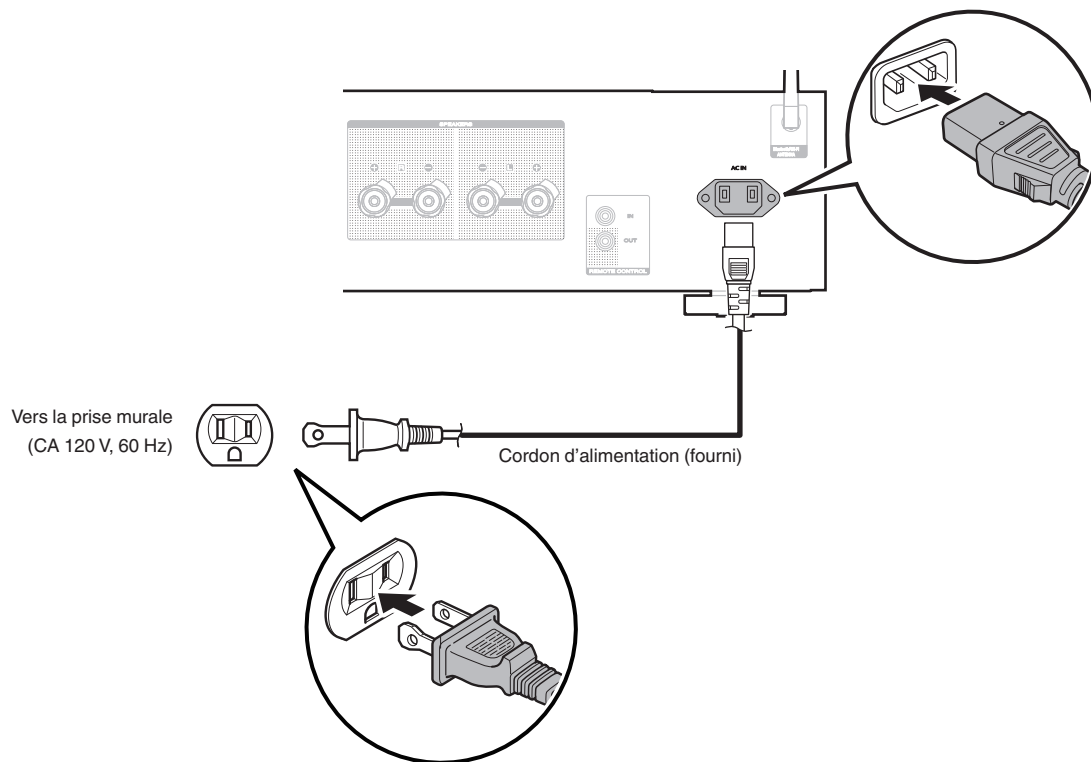

## ■ Contenu

### Utilisation basique

Mise sous tension	37
Passage de l'alimentation à la veille	37
Sélection de la source d'entrée	38
Réglage du volume	38
Coupure temporaire du son (mise en sourdine)	38

### Lecture audio/service en réseau

Écoute de Radio Internet	39
Lecture de fichiers stockés sur un ordinateur ou un stockage NAS	41
Obtenir HEOS App	51
Fonction AirPlay	62
Fonction Spotify Connect	65

### Lecture d'un appareil

Lecture du contenu d'un dispositif mémoire USB	44
Écouter de la musique sur un périphérique Bluetooth	47
Lecture d'entrée numérique	60

### Fonctions pratiques

Ajout des Favoris HEOS	66
Lecture des Favoris HEOS	67
Suppression des Favoris HEOS	67
Réglage de la tonalité	68
Lecture en mode direct de la source	68
Changement de la luminosité de l'affichage	69
Utilisation de la minuterie sommeil	69
Enregistrement	70



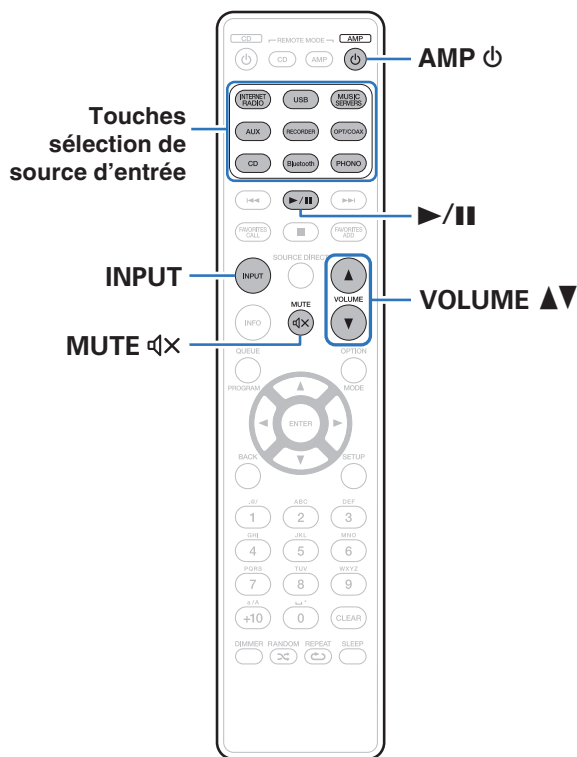

# Utilisation basique



## Mise sous tension

### 1 Appuyez sur AMP pour la mise sous tension.



- Vous pouvez également appuyer sur  sur l'appareil principal pour le mettre sous tension après une mise en veille.
- Vous pouvez également appuyer sur  pour mettre sous tension après une mise en veille.

## Passage de l'alimentation à la veille

### 1 Appuyez sur AMP .

L'appareil commute en mode veille.



- Vous pouvez également passer en mode veille en appuyant sur  sur l'appareil principal.

### REMARQUE

- L'alimentation continue à être fournie à une partie des circuits, même lorsque l'appareil est en mode veille. Lorsque l'appareil reste inutilisé pendant une période prolongée ou pendant les vacances, débranchez le cordon d'alimentation de la prise secteur.



## Sélection de la source d'entrée

### 1 Appuyez sur la touche de sélection de la source d'entrée pour la lecture.

La source d'entrée sélectionnée apparaît sur l'écran.



- Cet appareil bascule entre Optical 1, Optical 2 et Coaxial chaque fois que vous appuyez sur la touche OPT/COAX.
- Vous pouvez également appuyer sur INPUT pour sélectionner directement la source d'entrée.
- Vous pouvez également sélectionner la source d'entrée en tournant INPUT SELECTOR sur l'appareil principal.

## Réglage du volume

### 1 Utilisez VOLUME ▲▼ pour régler le volume.

Le niveau de volume apparaît sur l'affichage.



- Vous pouvez également régler le volume en tournant la molette VOLUME sur l'appareil principal.

## Coupure temporaire du son (mise en sourdine)

### 1 Appuyez sur MUTE .

"Mute" apparaît sur l'affichage.



- Pour annuler la sourdine, vous pouvez ajuster le volume sonore ou appuyer sur MUTE  à nouveau.



# Écoute de Radio Internet

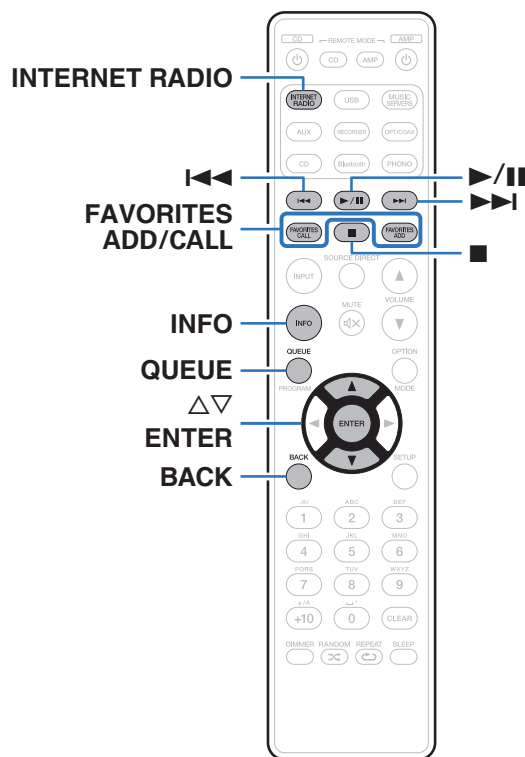

- La Radio Internet renvoie aux émissions radio diffusées via Internet. Vous pouvez recevoir des stations Radio Internet en provenance du monde entier.
- Les stations radio Internet sur cet appareil listent le service de base de données fourni par la station radio TuneIn.
- Les types de format audio et les caractéristiques de lecture prises en charge par cet appareil sont les suivants.  
Voir "Lecture de radio Internet" (📖 p. 118) pour plus de détails.

- WMA
- MP3
- MPEG-4 AAC



## Écoute de Radio Internet

- 1 Appuyez sur INTERNET RADIO.
- 2 Sélectionnez la station que vous souhaitez écouter.

Touches de commande	Fonction
▶/  *	Lecture / Pause
■	Arrêt
◀◀▶▶*	Précédent / Suivant
△ ▽	Sélectionnez la plage
ENTER	Entrez l'élément sélectionné / Lecture
BACK	Passage à un niveau supérieur dans l'arborescence
FAVORITES CALL	Appel depuis le "Favoris HEOS" (📞 p. 67)
FAVORITES ADD	Ajout des "Favoris HEOS" (📞 p. 66)
INFO	Commute le nom de la station radio et le format de fichier
QUEUE	Affiche la file d'attente

\* Autorisé lors de l'écoute de Podcasts.



- Les caractères qui ne peuvent pas être affichés sont remplacés par "." (point).

### REMARQUE

- Le service de base de données des stations radio peut être interrompu ou indisponible sans avertissement préalable.





## Lecture de fichiers stockés sur un ordinateur ou un stockage NAS

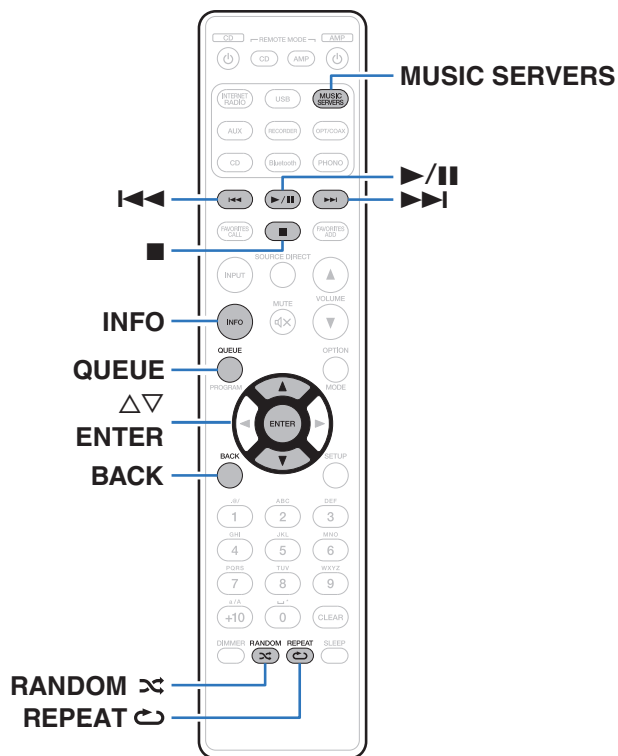

- Cet appareil peut lire les fichiers musicaux et les pistes de lecture (m3u, wpl) depuis des serveurs DLNA compatibles, comme un ordinateur ou un dispositif NAS, connectés à votre réseau.
- Les types de format audio et les caractéristiques de lecture prises en charge par cet appareil sont les suivants.  
Voir “Lecture de fichiers stockés sur un ordinateur et un stockage NAS” (p. 117) pour plus de détails.

- WMA
- MP3
- WAV
- MPEG-4 AAC
- FLAC
- Apple Lossless
- DSD



## Lecture de fichiers stockés sur un ordinateur ou un stockage NAS

Suivez cette procédure pour lire les fichiers audio ou les listes de lecture sur des serveurs de fichiers DLNA connectés à votre réseau.

- 1 Appuyez sur **MUSIC SERVERS** pour permuter la source d'entrée sur "Music Servers".
- 2 Sélectionnez le nom de votre PC en réseau ou du serveur NAS (Network Attached Storage).

### 3 Parcourez la musique sur votre PC/NAS et sélectionnez une musique à lire.







- Quand vous sélectionnez une musique à lire, on vous demandera comment vous voulez écouter votre musique.

<b>Jouez maintenant :</b>	Insère l'élément dans votre liste de lecture en cours après le morceau en cours pour qu'il soit lu immédiatement.
<b>Jouer &amp; Remplacer la file d'attente :</b>	Vide la liste de lecture et lit immédiatement l'élément sélectionné.
<b>Jouer la prochaine :</b>	Insère l'élément à la liste après le morceau en cours et le lit une fois la chanson en cours terminée.
<b>Ajouter à la fin de la liste de lecture :</b>	Ajoute l'élément directement à la fin de la liste.



#### 4 Utilisez $\Delta \nabla$ pour sélectionner “Jouez maintenant” ou “Jouer & Remplacer la file d'attente”, puis appuyez sur ENTER.

La lecture débute.

Touches de commande	Fonction
	Lecture / Pause
	Arrêt
	Précédent / Suivant
$\Delta \nabla$	Sélectionnez la page
ENTER	Entrez l'élément sélectionné
BACK	Passage à un niveau supérieur dans l'arborescence
REPEAT 	Lecture répétée <ul style="list-style-type: none"> <li>• Changement entre la répétition de toutes les pages ou la répétition d'une seule page</li> </ul>
RANDOM 	Lecture aléatoire
INFO	Commute le nom de l'album et le format de fichier
QUEUE	Affiche la file d'attente

#### REMARQUE

- Lors de la lecture de fichiers musicaux avec votre ordinateur ou stockage NAS connecté via le réseau LAN sans fil, l'audio peut être interrompu en fonction de votre environnement LAN sans fil. Dans ce cas, connectez à l'aide d'un LAN câblé.
- L'ordre dans lequel les plages/fichiers sont affichés dépend des paramètres du serveur. Si les plages/fichiers ne sont pas affichés dans l'ordre alphabétique à cause des spécifications du serveur, il se peut que la recherche par la première lettre ne fonctionne pas correctement.



## Lecture du contenu d'un dispositif mémoire USB

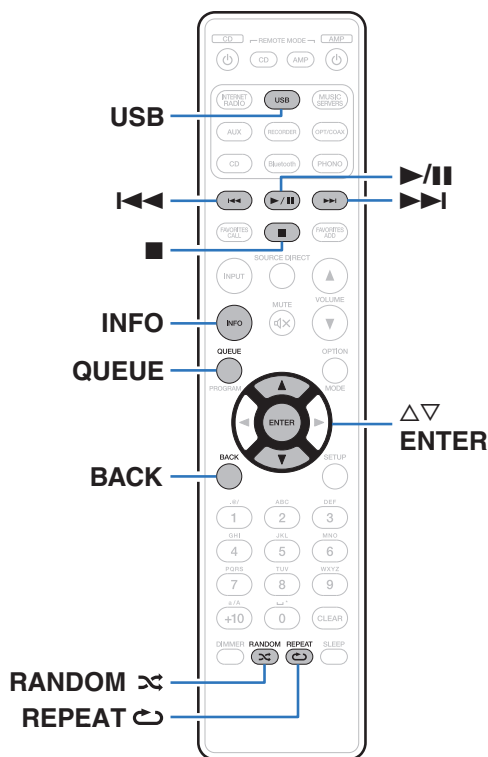

- Lecture de fichiers musicaux enregistrés sur un dispositif mémoire USB.
- Seuls les dispositifs mémoire USB conformes aux standards de classe de stockage de masse peuvent être lus sur cet appareil.
- Cet appareil est compatible avec les dispositifs mémoire USB au format "FAT32" ou "NTFS".
- Les types de format audio et les caractéristiques de lecture prises en charge par cet appareil sont les suivants.  
Voir "Lecture de dispositifs mémoire USB" (👉 p. 114) pour plus de détails.
  - WMA
  - MP3
  - WAV
  - MPEG-4 AAC
  - FLAC
  - Apple Lossless
  - DSD



## Lecture des fichiers d'un dispositif mémoire USB

- 1** Insérez un dispositif mémoire USB dans le port USB du panneau arrière.
- 2** Appuyez sur USB pour passer à la source d'entrée "USB Music".
- 3** Sélectionnez le nom de cet appareil.

- 4** Parcourez la musique sur votre dispositif mémoire USB et sélectionnez une musique à lire.









- Quand vous sélectionnez une musique à lire, on vous demandera comment vous voulez écouter votre musique.

<b>Jouez maintenant :</b>	Insère l'élément dans votre liste de lecture en cours après le morceau en cours pour qu'il soit lu immédiatement.
<b>Jouer &amp; Remplacer la file d'attente :</b>	Vide la liste de lecture et lit immédiatement l'élément sélectionné.
<b>Jouer la prochaine :</b>	Insère l'élément à la liste après le morceau en cours et le lit une fois la chanson en cours terminée.
<b>Ajouter à la fin de la liste de lecture :</b>	Ajoute l'élément directement à la fin de la liste.

- 5** Utilisez  $\Delta$ / $\nabla$  pour sélectionner "Jouez maintenant" ou "Jouer & Remplacer la file d'attente", puis appuyez sur ENTER.

La lecture débute.



Touches de commande	Fonction
	Lecture / Pause
	Arrêt
	Précédent / Suivant
	Sélectionnez la page
<b>ENTER</b>	Entrez l'élément sélectionné / Lecture
<b>BACK</b>	Passage à un niveau supérieur dans l'arborescence
<b>REPEAT</b> 	Lecture répétée <ul style="list-style-type: none"> <li>• Changement entre la répétition de toutes les pages ou la répétition d'une seule page</li> </ul>
<b>RANDOM</b> 	Lecture aléatoire
<b>INFO</b>	Commute le nom de l'album et le format de fichier
<b>QUEUE</b>	Affiche la file d'attente

**REMARQUE**

- Notez que Marantz ne pourra être tenu responsable de quelque manière que ce soit des problèmes survenant par rapport aux données enregistrées sur un dispositif mémoire USB lors de l'utilisation de cet appareil avec le dispositif mémoire USB en question.
- Lorsqu'un dispositif mémoire USB est connecté à cet appareil, l'appareil charge tous les fichiers qui s'y trouvent. Le chargement peut prendre un certain temps si le dispositif mémoire USB contient un nombre important de dossiers ou de fichiers.



## Écouter de la musique sur un périphérique Bluetooth

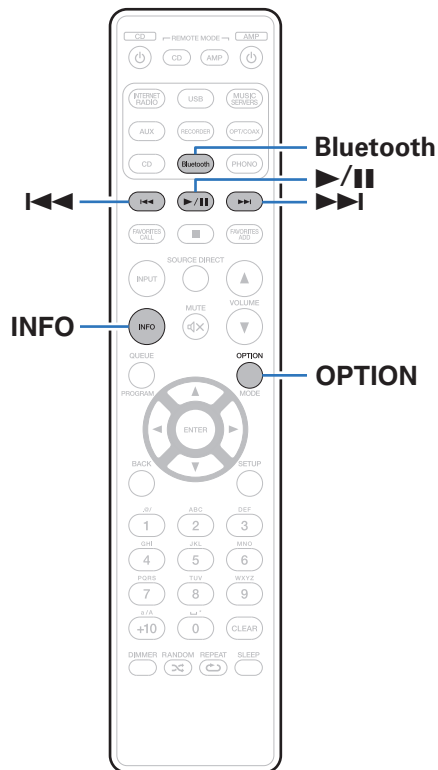

Les fichiers musicaux sur les périphériques Bluetooth tels que les smartphones, les lecteurs de musique numérique, etc. peuvent être lus sur cet appareil via un appariement et en connectant cet appareil à l'aide du périphérique Bluetooth.

La communication est possible jusqu'à une distance d'environ 98,4 ft/30 m.

### REMARQUE

- Pour lire de la musique à partir d'un périphérique Bluetooth, le périphérique Bluetooth doit prendre en charge le profil A2DP.



## Écouter de la musique sur un périphérique Bluetooth

Afin d'écouter de la musique à partir d'un périphérique Bluetooth sur cet appareil, le périphérique Bluetooth doit d'abord être apparié avec cet appareil.

Une fois le périphérique Bluetooth apparié, il n'a pas besoin d'être apparié à nouveau.

### 1 Appuyez sur Bluetooth.

Lors de la première lecture de contenu via Bluetooth sur cet appareil, ce dernier passera automatiquement en mode d'appariement et "mode appairage Bluetooth" apparaîtra sur l'affichage de l'appareil.



### 2 Activez les réglages Bluetooth sur votre périphérique mobile.

### 3 Sélectionnez cet appareil lorsque son nom s'affiche dans la liste des appareils affichés sur l'écran du périphérique Bluetooth.

Connectez-vous au périphérique Bluetooth lorsque "mode appairage Bluetooth" est affiché sur l'écran de l'appareil. Effectuez la connexion avec le périphérique Bluetooth à proximité de l'appareil (environ 3,3 ft/1 m).

### 4 Écoutez de la musique à l'aide de n'importe quelle application sur votre périphérique Bluetooth.

- Le périphérique Bluetooth peut également être commandé avec la télécommande de cet appareil.
- La prochaine fois que le bouton Bluetooth sera pressé sur la télécommande, cet appareil se connectera automatiquement au dernier périphérique Bluetooth connecté.

Touches de commande	Fonction
	Lecture / Pause
	Précédent / Suivant
INFO	Commuter le périphérique Bluetooth et le nom de l'album





## Appariement avec d'autres périphériques Bluetooth

Jumeler un appareil Bluetooth avec l'appareil.

- 1 Activez les réglages Bluetooth sur votre périphérique mobile.**
- 2 Appuyez et maintenez enfoncée la touche Bluetooth sur la télécommande pendant au moins 3 secondes.**  
L'appareil passera en mode d'appariement.
- 3 Sélectionnez cet appareil lorsque son nom s'affiche dans la liste des appareils affichés sur l'écran du périphérique Bluetooth.**



- Cet appareil peut être apparié avec un maximum de 8 périphériques Bluetooth. Lorsqu'un 9e périphérique Bluetooth est apparié, il sera enregistré à la place du plus ancien périphérique enregistré.
- Vous pouvez également passer en mode d'appariement en appuyant sur le bouton OPTION lorsque l'écran de lecture est affiché et en sélectionnant "mode appairage" dans le menu d'options affiché.

### REMARQUE

- Pour faire fonctionner le périphérique Bluetooth avec la télécommande de cet appareil, le périphérique Bluetooth doit prendre en charge le profil AVRCP.
- La télécommande de cet appareil n'est pas garantie de fonctionner avec tous les périphériques Bluetooth.
- Selon le type de périphérique Bluetooth, cet appareil émet du son qui est couplé au réglage du volume sur le périphérique Bluetooth.



## Reconnexion à cet appareil à partir d'un périphérique Bluetooth

Une fois l'appariement terminé, vous pouvez connecter le périphérique Bluetooth sans effectuer d'opération sur cet appareil.

Cette opération doit également être effectuée lorsque vous commutez le périphérique Bluetooth pour la lecture.

- 1 Si un périphérique Bluetooth est connecté, désactivez le réglage Bluetooth de ce périphérique pour le déconnecter.**
- 2 Activez le réglage Bluetooth du périphérique Bluetooth à connecter.**
- 3 Sélectionnez cet appareil dans la liste des périphériques Bluetooth affichée sur votre périphérique Bluetooth.**
- 4 Écoutez de la musique à l'aide de n'importe quelle application sur votre périphérique Bluetooth.**



- Lorsque l'alimentation et la fonction Bluetooth de cet appareil sont activées, la source d'entrée est automatiquement commutée sur "Bluetooth" si un périphérique Bluetooth est connecté et en lecture.
- Lorsque les paramètres "Contrôle réseau" de cet appareil sont réglés sur "Marche" et un périphérique Bluetooth est connecté et lu avec l'appareil en état de veille, l'alimentation de l'appareil se mettra sous tension automatiquement. (🔧 p. 87)



## Obtenir HEOS App

Depuis HEOS App, vous pouvez utiliser de nombreux services de diffusion de musique en ligne. Plusieurs options s'offrent à vous selon votre situation géographique.

Téléchargez HEOS App pour iOS ou Android en recherchant "HEOS" sur l'App Store, sur Google Play ou sur Amazon Appstore.



- Les spécifications de l'application HEOS peuvent être modifiées sans préavis à des fins d'amélioration.



## Compte HEOS

Vous pouvez enregistrer un compte HEOS sur “Compte HEOS” (☞ p. 93) dans le menu de cet appareil ou en cliquant sur l’onglet “Musique”, icône “Réglages” -  dans HEOS App.

### ■ Qu’est-ce qu’un Compte HEOS?

Un Compte HEOS est un compte principal ou “porte-clé” qui vous permet de contrôler tous les services de musique HEOS à l’aide un identifiant et un mot de passe uniques.

### ■ Pourquoi se créer un Compte HEOS?

Grâce à ce Compte HEOS, il vous suffit d’entrer votre identifiant et votre mot de passe une seule fois pour tous les services de musique. Cela vous permet une utilisation rapide et facile de l’application sur différents dispositifs.

Il vous suffit de vous identifier sur votre Compte HEOS depuis n’importe quel dispositif, et vous aurez accès à tous vos services de musique associés. Vous pourrez ainsi lire votre historique de lecture et vos listes de lecture, même chez des amis qui écoutent leur musique sur leur propre système HEOS.

### ■ Se créer un Compte HEOS

À votre première utilisation d’un service de musique depuis le menu “Musique” principal de HEOS App, il vous sera demandé de créer un Compte HEOS. Suivez les instructions dans HEOS App pour terminer les opérations.

### ■ Modifier son Compte HEOS

- 1 Appuyez sur l’onglet “Musique”.
- 2 Sélectionnez l’icône Réglages  en haut à gauche de l’écran.
- 3 Sélectionnez “Compte HEOS”.
- 4 Changez votre zone géographique, votre mot de passe, supprimez votre compte ou déconnectez-vous.



## Lecture depuis des services de diffusion de musique

Un service de musique est une société de musique en ligne qui permet un accès à de vastes collections musicales par le biais d'une souscription gratuite et/ou payante. Plusieurs options s'offrent à vous selon votre situation géographique.

### REMARQUE

- L'application et la marque HEOS ne sont affiliées à aucun fabricant d'appareil mobile. La disponibilité des services de musique peut varier selon les régions. Il est possible que tous les services ne soient pas disponibles au moment de l'achat. Certains services peuvent être ajoutés ou supprimés de temps à autre en fonction de décisions des fournisseurs de services de musique ou d'autres personnes.

## ■ Sélectionner une pièce/un dispositif

- 1 Appuyez sur l'onglet "Pièces". Sélectionnez "Marantz PM7000N" si vous disposez de plusieurs appareils HEOS.



- Appuyez sur l'icône  en haut à droite de l'écran pour changer le mode éditeur. Vous pouvez modifier le nom affiché.

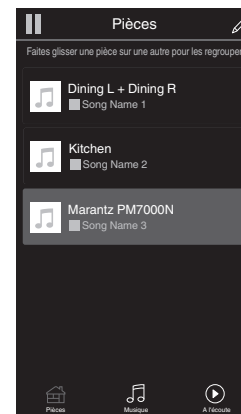

## ■ Sélectionner le morceau ou la station depuis les différentes sources musicales

### 1 Appuyez sur l'onglet "Musique" pour sélectionner une source musicale.



- Tous les services musicaux affichés sont susceptibles de pas être disponibles dans votre région.

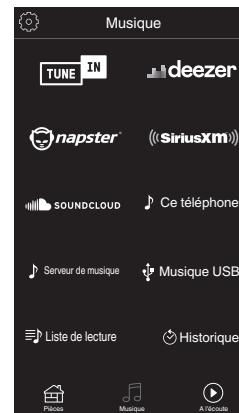

## 2 Parcourir les musiques à lire.

Après avoir sélectionné un morceau ou une station de radio, l'application vous redirigera automatiquement sur l'écran "A l'écoute".



- Lorsque vous sélectionnez un morceau à lire, on vous demandera comment vous voulez écouter votre musique.

<b>Jouez maintenant :</b>	Insère l'élément dans votre liste de lecture en cours après le morceau en cours pour qu'il soit lu immédiatement.
<b>Jouer &amp; Remplacer la file d'attente :</b>	Vide la liste de lecture et lit immédiatement l'élément sélectionné.
<b>Jouer la prochaine :</b>	Insère l'élément à la liste après le morceau en cours et le lit une fois la chanson en cours terminée.
<b>Ajouter à la fin de la liste de lecture :</b>	Ajoute l'élément directement à la fin de la liste.



- Lorsque vous sélectionnez une station de radio, les éléments suivants s'affichent.

<b>Jouez maintenant :</b>	Permet de lire immédiatement l'élément sélectionné.
<b>Ajouter aux favoris HEOS :</b>	Ajoute aux favoris HEOS.

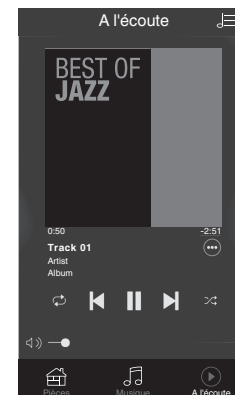
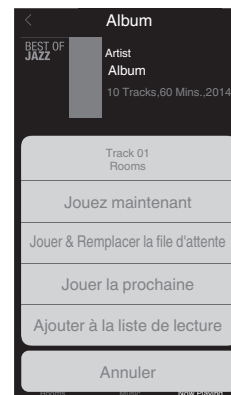

## Écouter la même musique dans plusieurs pièces

HEOS est un vrai système audio multi-pièces qui synchronise les lectures audio entre différents appareils HEOS pour que la lecture se fasse de manière synchronisée dans différentes pièces, avec un son extraordinaire ! Vous pouvez facilement ajouter et synchroniser jusqu'à 32 dispositifs HEOS à votre système. Vous pouvez joindre ou regrouper jusqu'à 16 dispositifs individuels HEOS dans un groupe HEOS. Ils fonctionnent alors comme un unique dispositif HEOS.

### ■ Regrouper des pièces

- 1** Appuyer et maintenez votre doigt sur la pièce qui ne diffuse pas de musique.
- 2** Faites-la glisser jusqu'à la pièce qui diffuse de la musique et relâchez.
- 3** Le deux pièces seront ainsi regroupées en un unique groupe de dispositifs et elles diffuseront la même musique parfaitement synchronisée.

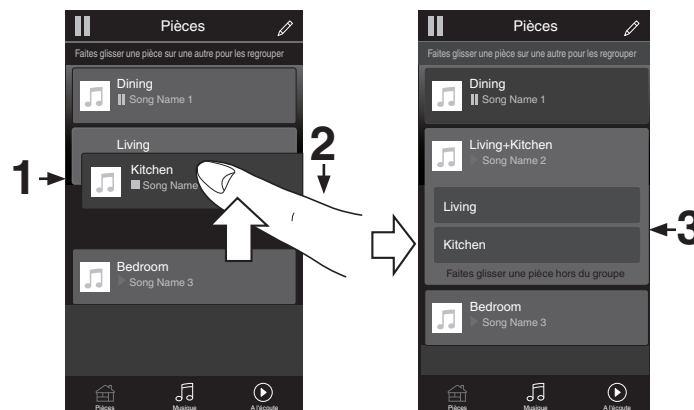



## ■ Dégrouper des pièces

- 1 Appuyez et maintenez votre doigt sur une pièce que vous voulez retirer d'un groupe.
- 2 Faites-la glisser hors du groupe et relâchez.

### REMARQUE

- Vous ne pouvez pas retirer la première pièce qui diffusait de la musique avant la création du groupe.

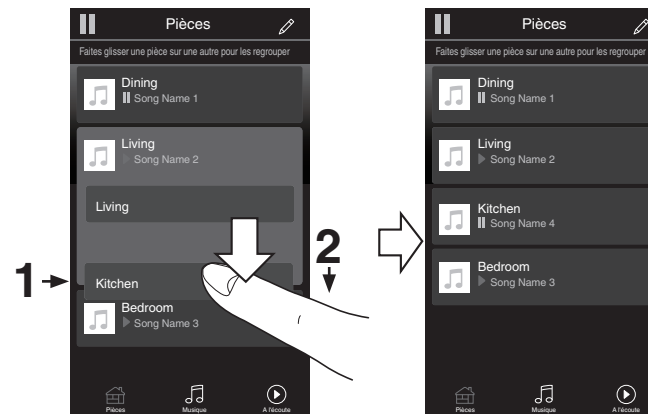

## ■ Regrouper toutes les pièces (mode soirée)

Vous pouvez aisément associer les 16 pièces en mode Party à l'aide d'un geste de "pincement".

- 1** Placez deux doigts sur l'écran, sur la liste des pièces.
- 2** Rapprochez rapidement vos doigts et relâchez.
- 3** Toutes les pièces seront regroupées et diffuseront la même musique parfaitement synchronisée.

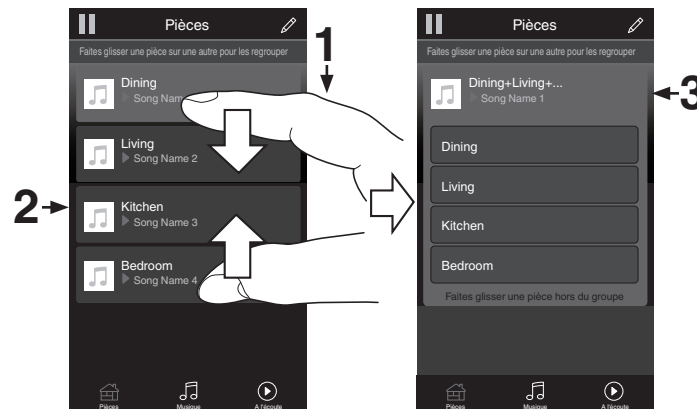

## ■ Dégroupier toutes les pièces

Vous pouvez aisément dissocier toutes vos pièces et quitter le mode Fête à l'aide d'un geste d'"écartement".

- 1** Placez deux doigts serrés sur l'écran, sur la liste des pièces.
- 2** Séparez-les rapidement et relâchez.
- 3** Toutes vos pièces seront dégroupées.



# Lecture d'entrée numérique



OPT/COAX

## 1 Préparez la lecture.

Vérifiez la connexion, puis mettez cet appareil sous tension.  
 (“Connexion à un périphérique avec des bornes de sortie audio numériques” (🔗 p. 29))

## 2 Appuyez sur OPT/COAX pour commuter la source d'entrée sur “Optical 1”, “Optical 2” ou “Coaxial”.

## 3 Lisez le composant connecté à cet appareil.

- Si la fréquence d'échantillonnage ne peut pas être détectée, “Signal déverrouillé” sera affiché.
- “Pas compatible” s'affiche lorsque les signaux audio qui ne sont pas pris en charge par cet appareil sont entrés.





- Lorsque “Entrée TV” est défini dans le menu, cet appareil est automatiquement mis sous tension lorsque la TV connectée à cet appareil est également mise sous tension, et la source d’entrée bascule entre “Optical 1”, “Optical 2” ou “Coaxial”. (👉 p. 80)

#### REMARQUE

- Ne transmettez pas de signaux non PCM, tels que Dolby Digital, DTS et AAC. Ceci entraîne du bruit et pourrait endommager les enceintes.

## ■ Spécifications des fichiers pris en charge

Voir “Convertisseur N/A” (👉 p. 115).



## Fonction AirPlay

Les fichiers musiques stockés sur votre iPhone, iPod touch, iPad ou iTunes peuvent être lus sur cet appareil via le réseau.



- La source d'entrée va basculer sur "AirPlay" au démarrage de la lecture d'AirPlay.
- Vous pouvez arrêter la lecture d'AirPlay en choisissant une autre source d'entrée.
- Pour savoir comment utiliser iTunes, consultez également l'aide d'iTunes.
- L'écran peut être différent selon le système d'exploitation et les versions du logiciel.

### REMARQUE

- Pendant la lecture avec la fonction AirPlay, le son est restitué au niveau sonore réglé sur l'iPhone, l'iPod touch ou l'iPad ou dans iTunes. Vous devez baisser le volume de l'iPhone, de l'iPod touch, de l'iPad ou d'iTunes avant de lancer la lecture, puis le régler au niveau adéquat.

### Cet appareil prend en charge AirPlay 2.

Synchronise plusieurs appareils/enceintes compatibles avec AirPlay 2 pour une lecture simultanée.



- Cet appareil prend en charge AirPlay 2 et nécessite iOS 11.4 ou une version ultérieure.

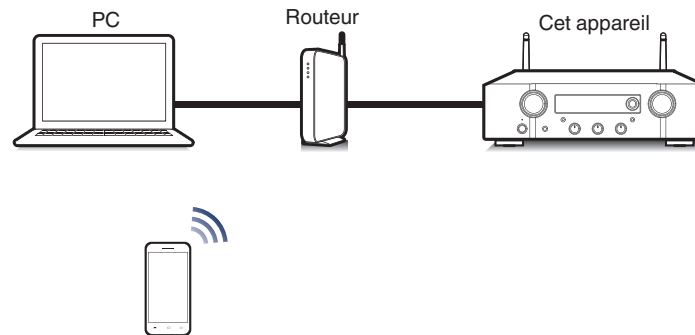

## Lecture de titres de votre iPhone, iPod touch ou iPad

Si vous mettez à jour votre "iPhone/iPod touch/iPad" avec iOS 4.2.1 ou une version plus récente, vous allez pouvoir diffuser en continu la musique enregistrée dans votre "iPhone/iPod touch/iPad" directement vers cet appareil.

- 1 Connectez votre iPhone, iPod touch ou iPad Wi-Fi au même réseau que cet appareil.**
  - Pour plus de détails, voir le manuel de votre appareil.
- 2 Lisez les titres de votre iPhone, iPod touch ou iPad.**  
L'icône AirPlay s'affiche sur l'écran de l'iPhone, iPod touch ou iPad.
- 3 Appuyez sur l'icône AirPlay pour sélectionner cet appareil.**

[Exemple] iOS 12



[Exemple] iOS 9



## Lecture de la musique iTunes avec cet appareil

- 1 Installez iTunes 10 ou une version plus récente sur un Mac ou un PC sous Windows connecté au même réseau que cet appareil.**
- 2 Lancez iTunes et cliquez sur l'icône AirPlay pour sélectionner l'appareil principal.**

[Exemple] iTunes



- 3 Choisissez un morceau et cliquez pour lancer la lecture dans iTunes.**

La musique va être transmise en continu vers cet appareil.



- Lorsque "Contrôle réseau" est défini sur "Marche", vous pouvez mettre sous tension cet appareil via iTunes. (🔧 p. 87)



## Lisez un morceau depuis votre iPhone, votre iPod touch ou votre iPad sur plusieurs appareils synchronisés (AirPlay 2)

Vous pouvez synchroniser des morceaux d'un iPhone, d'un iPod touch ou d'un iPad sous iOS 11.4 ou une version ultérieure avec plusieurs appareils qui prennent en charge AirPlay 2 pour une lecture simultanée.

### 1 Lisez les titres de votre iPhone, iPod touch ou iPad.

L'icône AirPlay s'affiche sur l'écran de l'iPhone, iPod touch ou iPad.



### 2 Tapez sur l'icône AirPlay.

Affiche une liste des appareils/enceintes utilisables sur le même réseau.

- Un cercle s'affiche à droite des appareils compatibles avec AirPlay 2.

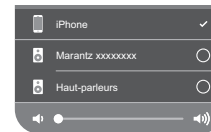

### 3 Appuyez sur les appareils/enceintes que vous souhaitez utiliser.

- Vous pouvez sélectionner plusieurs appareils compatibles avec AirPlay 2.
- Vous pouvez régler le volume de chaque appareil individuellement ou simultanément celui de tous les appareils synchronisés.





## Fonction Spotify Connect

Spotify est le service de streaming le plus populaire au monde. Si vous souscrivez à Spotify Premium, vous pouvez commander votre nouvelle enceinte avec votre téléphone ou votre tablette. Parce que Spotify est intégré à votre enceinte, vous pouvez toujours prendre des appels ou utiliser d'autres applications - la musique ne s'arrête jamais. Pour obtenir des informations sur la configuration et l'utilisation de Spotify Connect, visitez [www.spotify.com/connect](http://www.spotify.com/connect)

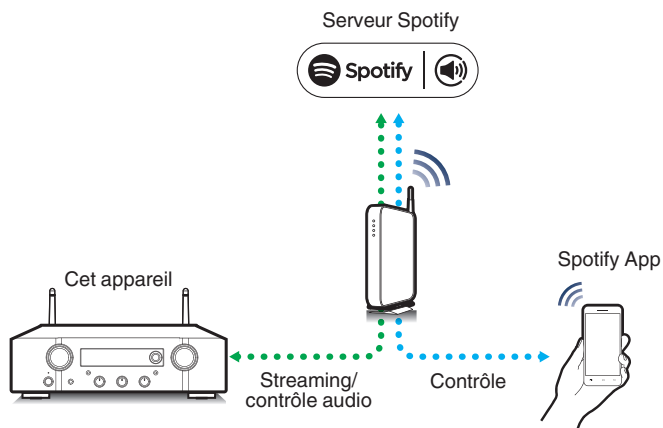

### Lecture de la musique Spotify avec cet appareil

Téléchargez au préalable "Spotify App" sur votre appareil iOS ou Android. Pour lire une piste Spotify dans cet appareil, vous devez d'abord vous inscrire au compte premium de Spotify.

- 1** Connectez les paramètres Wi-Fi du périphérique iOS ou Android dans le même réseau que cet appareil.
- 2** Lancez Spotify App.
- 3** Lisez la piste Spotify que vous souhaitez lire avec cet appareil.
- 4** Appuyez sur  sur l'écran de lecture pour sélectionner cet appareil.

La musique va être transmise en continu vers cet appareil.



# Fonctions pratiques

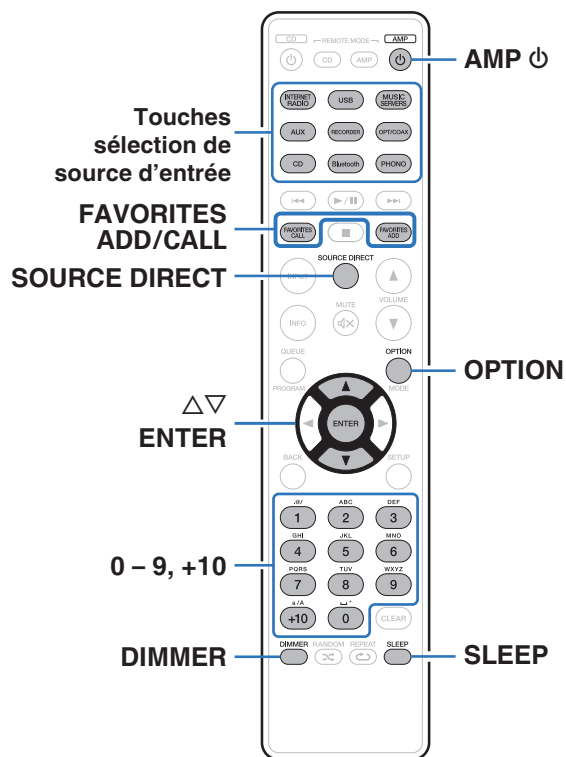

- Cette section explique comment utiliser les fonctions pratiques qui peuvent être utilisées pour chaque source d'entrée.
- La commande des opérations de "Favoris HEOS" est optimisée pour l'application. Pour plus d'informations sur l'obtention de l'application, consultez "Obtenir HEOS App" (p. 51).

## Ajout des Favoris HEOS

Cette fonction ne fonctionne que pour le contenu diffusé.

- 1 Pendant la diffusion du contenu, appuyez sur FAVORITES ADD.**  
La liste des favoris HEOS s'affiche.
- 2 Utilisez  $\Delta$ / $\nabla$  pour sélectionner le numéro du "Favoris HEOS" dans lequel vous souhaitez enregistrer votre contenu, puis appuyez sur ENTER.**



- Appuyez sur OPTION sur la télécommande pendant que le contenu est en cours de lecture pour afficher le menu des options. Le contenu peut également être ajouté aux "Favoris HEOS" dans le menu des options.



## Lecture des Favoris HEOS

- 1 Appuyez sur FAVORITES CALL.**  
“Favoris HEOS” s’affiche.
- 2 Utilisez  $\Delta\nabla$  pour sélectionner le contenu à lire, puis appuyez sur ENTER.**
- 3 Utilisez  $\Delta\nabla$  pour sélectionner “Jouez maintenant”, puis appuyez sur ENTER.**



- Vous pouvez sélectionner le contenu que vous souhaitez lire dans vos Favoris HEOS en appuyant sur 0-9 et +10.

## Suppression des Favoris HEOS

- 1 Appuyez sur FAVORITES CALL.**  
“Favoris HEOS” s’affiche.
- 2 Lorsque la liste des Favoris HEOS est affichée, utilisez  $\Delta\nabla$  pour sélectionner l’élément que vous voulez supprimer des Favoris HEOS, puis appuyez sur ENTER.**
- 3 Utilisez  $\Delta\nabla$  pour sélectionner “Enlever de vos favoris HEOS”, puis appuyez sur ENTER.**



## Réglage de la tonalité

### 1 Appuyez sur **SOURCE DIRECT** pour désactiver le mode direct de la source.

Le témoin SOURCE DIRECT s'éteint.

### 2 Tournez les molettes **BASS**, **TREBLE** et **BALANCE** pour régler la tonalité.



- Vous pouvez également appuyer sur SOURCE DIRECT sur l'appareil principal pour désactiver le mode direct de la source.

## Lecture en mode direct de la source

Le signal ne passe pas par le circuit de réglage de tonalité (BASS, TREBLE et BALANCE), ce qui permet une lecture avec un son de meilleure qualité.

### 1 Appuyez sur **SOURCE DIRECT** pour activer le mode direct de la source.

Le témoin SOURCE DIRECT s'allume.



- Vous pouvez également appuyer sur SOURCE DIRECT sur l'appareil principal pour activer le mode direct de la source.



## Changement de la luminosité de l'affichage

La luminosité de l'affichage peut être ajustée entre quatre niveaux. La désactivation de l'affichage réduit une source de bruit qui affecte la qualité sonore, vous permettant une lecture de qualité sonore supérieure.

### 1 Appuyez sur DIMMER.

- La luminosité de l'affichage change à chaque fois que vous appuyez sur la touche.



- Lorsque l'affichage est désactivé, le témoin de DISPLAY OFF s'allume.
- Si les touches sont actionnées lorsque l'affichage est désactivé, les informations s'affichent momentanément.
- La luminosité de l'écran est réglée au plus clair par défaut.

## Utilisation de la minuterie sommeil

Vous pouvez faire en sorte que l'appareil se mette automatiquement en veille à la fin d'un délai programmé. Ceci est pratique pour l'écoute avant d'aller se coucher.

### 1 Appuyez sur SLEEP pendant la lecture et sélectionnez le réglage de l'heure.

- Le témoin  s'allume.
- La minuterie sommeil peut être réglée jusqu'à 90 minutes, par étapes de 10 minutes.
- Après environ 5 secondes, le réglage est entré et l'affichage revient à son état initial.

### ■ Pour annuler la minuterie sommeil

#### 1 Appuyez sur SLEEP pour définir "Sleep ► Eteint".

Le témoin  de l'affichage s'éteint.



- Le réglage de la minuterie sommeil est annulé lorsque l'appareil commute en mode veille.
- Pour vérifier le temps restant jusqu'à l'activation de la minuterie sommeil, appuyez sur SLEEP.



## Enregistrement

Les signaux audio entrés dans cet appareil peuvent être émis vers un dispositif d'enregistrement externe. Lors de l'enregistrement audio à partir d'un dispositif de lecture raccordé à cet appareil, le son peut être enregistré avec le dispositif de lecture toujours connecté à cet appareil.

- 1 Appuyez sur AMP  pour la mise sous tension.**
- 2 Appuyez sur la touche de sélection de la source d'entrée pour passer à la source d'entrée à partir de laquelle vous souhaitez enregistrer.**

La source d'entrée sélectionnée s'affiche à l'écran.

- 3 L'enregistrement démarre.**
  - Pour plus d'informations sur le fonctionnement, reportez-vous au manuel du propriétaire du dispositif d'enregistrement.



## Plan du menu

L'utilisation du menu est détaillée page suivante.

Par défaut, des réglages recommandés sont définis pour cet appareil. Vous pouvez personnaliser cet appareil en fonction de votre système actuel et de vos préférences.

Éléments de configuration	Éléments détaillés	Description	Page
Audio	Limite volume	Réglages de volume maximum. Il est impossible de dépasser ce niveau de volume.	79
	Subwoofer - Filtre passe-bas	Règle le filtre passe-bas de la sortie du subwoofer. Réglez-le en fonction de vos enceintes et de votre subwoofer.	79



Éléments de configuration	Éléments détaillés	Description/Éléments détaillés	Page	
Général	<b>Entrée TV</b>	Choisissez cette option pour lire du contenu audio depuis une TV sur cet appareil.	80	
	<b>Contrôle IR</b>	Affectez des opérations sur cet appareil à la télécommande de votre TV. Vous pourrez ainsi commander cet appareil depuis la télécommande de votre TV.	81	
	<b>Langue</b>	Pour paramétrer la langue du menu.	81	
	<b>Mode veille auto</b>	Pour mettre l'appareil en veille quand il n'est pas utilisé.	81	
	<b>Données d'util.</b>	Sélectionne si les données d'utilisation sont envoyées ou non à Marantz.	82	
	<b>Micro logiciel</b>		Indiquez s'il est nécessaire de rechercher les mises à jour du micrologiciel, de mettre à jour le micrologiciel et d'afficher les notifications relatives aux mises à jour/mises à niveau.	82
		<b>Vérifier mise à jour</b>		82
		<b>Mise à jour auto.</b>		83
		<b>Autorise mise à jour</b>		83
		<b>Notifi. de mise à niv.</b>		83
		<b>Ajout de nouvelles fonctionnalités</b>		84
	<b>Informations</b>		Affiche les notifications. De même, permet d'afficher ou non la notification lorsque l'alimentation est sous tension.	85
		<b>Alertes de notification</b>		85
		<b>Vérifier les notifications</b>		85
	<b>Reset</b>		Divers réglages sont réinitialisés aux valeurs d'usine par défaut.	85





Éléments de configuration	Éléments détaillés	Description/Éléments détaillés	Page	
Réseau	<b>Informations réseau</b>	Pour afficher diverses informations à propos du réseau.	86	
	<b>Reseau &amp; USB-A</b>	Les fonctions de lecture du réseau et de la mémoire USB (USB-A) peuvent être arrêtées pour éviter tout bruit affectant la qualité du son.	86	
	<b>Wi-Fi</b>	La fonction Wi-Fi peut être arrêtée pour éviter tout bruit affectant la qualité du son.	86	
	<b>Bluetooth</b>	L'arrêt de la fonction Bluetooth permet de réduire les parasites qui affectent la qualité sonore, offrant ainsi une lecture audio de meilleure qualité.	86	
	<b>Contrôle réseau</b>	Effectue les réglages Marche/Arrêt pour la fonction réseau lorsque le projecteur est en mode veille.	87	
	<b>Nom du produit</b>	Pour éditer un nom affiché sur Internet.	87	
	<b>Connexion</b>	Choisissez s'il faut connecter le réseau domestique à un réseau local sans fil ou à un LAN câblé.	88	
		<b>Wi-Fi</b>	Utilisez la fonction de réseau local sans fil (Wi-Fi) pour se connecter à un réseau.	88
		<b>Recherche automatique</b>		88
		<b>partage du Wi-Fi depuis un appareil IOS</b>		89
		<b>Routeur WPS</b>		89
	<b>Manuel</b>		90	
	<b>Filaire</b>	Utilisez un câble LAN pour se connecter à un réseau.	88	



Éléments de configuration	Éléments détaillés	Description/Éléments détaillés	Page
Réseau	Réglages	Utilisé pour configurer manuellement l'adresse IP.	91
		<b>DHCP</b>	91
		<b>Adresse IP*1</b>	91
		<b>Masque de sous réseau*1</b>	91
		<b>Passerelle*1</b>	91
		<b>DNS*1</b>	91
		<b>Enregistrer</b>	91
	Diagnostic	Permet de vérifier la connexion réseau.	92
		<b>Connexion physique*2</b>	92
		<b>Accès routeur</b>	92
		<b>Accès Internet</b>	92

\*1 Affiché lorsque le réglage "DHCP" est "Arrêt".

\*2 Lorsque connecté via un réseau local sans fil, "Connexion Sans fil (Wi-Fi)" s'affiche.



Éléments de configuration	Éléments détaillés	Description	Page
<b>Compte HEOS</b>	<b>【Lorsque l'utilisateur est déconnecté de Compte HEOS】</b>		
	<b>J'ai un compte HEOS</b>	À sélectionner pour vous connecter.	93
	<b>Créer un compte</b>	Créer un nouveau Compte HEOS.	93
	<b>Mot de passe oublié</b>	En cas d'oubli du mot de passe, un courriel expliquant comment le réinitialiser vous sera envoyé.	93
	<b>【Lorsque l'utilisateur est connecté à Compte HEOS】</b>		
	<b>Identifiez-vous</b>	Affiche le compte HEOS.	93
	<b>Changer l'emplacement</b>	Sélectionne votre zone géographique.	93
	<b>Changer le mot de passe</b>	Change votre mot de passe pour vous connecter au Compte HEOS.	93
	<b>Supprimer le compte</b>	Supprime votre Compte HEOS.	93
	<b>Déconnexion</b>	Vous déconnecte de votre Compte HEOS.	93
<b>Configuration rapide</b>	–	Pour effectuer les réglages réseau à l'aide d'une fenêtre de style Assistant. Pour plus de détails sur son fonctionnement, voir le document séparé "Guide de démarrage rapide".	–



## Fonctionnement du menu

- 1 Appuyez sur SETUP.**  
Le menu apparaît sur l'affichage.
- 2 Utilisez  $\Delta$ / $\nabla$  pour sélectionner le menu à régler ou à utiliser, puis appuyez sur ENTER.**
- 3 Utilisez  $\Delta$ / $\nabla$  pour passer au réglage désiré.**
- 4 Appuyez sur ENTER pour entrer le réglage.**
  - Pour revenir à l'élément précédent, appuyez sur BACK.
  - Pour quitter le menu, appuyez sur SETUP alors qu'il est affiché à l'écran. L'affichage revient à l'affichage normal.

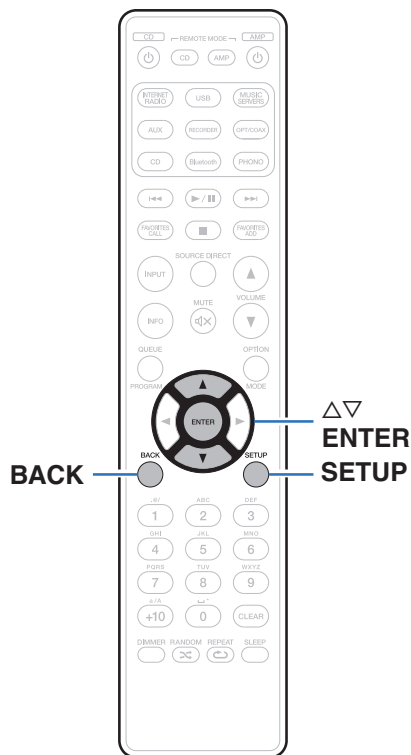

## Saisie de caractères

Sur cet appareil, vous pouvez changer le nom affiché sur les écrans suivants.

- Nom du produit (☞ p. 87)
- Saisie de caractères pour les fonctions réseau

### Utilisation des touches numériques

- Affichez l'écran pour saisir les caractères.**
  - Pour modifier un caractère, utilisez ◀▶ pour aligner le curseur avec le caractère que vous voulez modifier.
- Appuyez sur +10 pour sélectionner le type de caractère (majuscule, minuscule, caractères contenant des signes diacritiques ou caractères numériques).**

### 3 Appuyez sur 0 – 9, +10 jusqu'à ce que le caractère souhaité s'affiche.

- Les types de caractères qui peuvent être saisis sont indiqués dans le tableau ci-dessous.

1. ●/	1. @ - _ / :
2 ABC	a b c A B C 2 ä å á â ã ä å æ ç ç Ä Å Á Ã Ä Å Æ Ç Ç Ć
3 DEF	d e f D E F 3 ð ò è é ê Ë È É Ê
4 GHI	g h i G H I 4 ï ï ï ï ï ï
5 JKL	j k l J K L 5
6 MNO	m n o M N O 6 ñ õ ö ó ô õ ø Ñ Ö Ò Ó Ô Õ Ø
7 PQRS	p q r s P Q R S 7 ß ř ř š š š ß Ř Ř Š Š Š
8 TUV	t u v T U V 8 ü ü ú ú Ü Û Ú Û
9 WXYZ	w x y z W X Y Z 9 ý ý ž ž þ Ý Ž Ž Þ
0 .-`	0 (Espace) ! " # \$ % & ' ( ) * + , ; < = > ? [ \ ] ^ ` {   } ¡ ¢ £ ¤ § © « ¬ ° ± » ¿

- Recommencez les étapes 2 et 3 pour saisir des caractères puis appuyez sur ENTER pour les enregistrer.**





## Audio

---

Réglage des paramètres audio.

### Limite volume

Réglages de volume maximum. Il est impossible de dépasser ce niveau de volume.

**Arrêt**

(Défaut) :

Ne pas utiliser de volume maximum. (100)

95 / 90 / 85 / 80

### Subwoofer - Filtre passe-bas

Règle le filtre passe-bas de la sortie du subwoofer. Réglez-le en fonction de vos enceintes et de votre subwoofer. Le signal audio de sortie a une fréquence inférieure à la valeur définie.

40 Hz / 60 Hz / 80 Hz / 100 Hz / 120 Hz (Défaut : 80 Hz)



## Général

### Entrée TV

Choisissez cette option pour lire du contenu audio depuis une TV sur cet appareil. Lorsque la TV est mise sous tension, cet appareil est mis sous tension et la source d'entrée bascule automatiquement sur "Optical 1", "Optical 2" ou "Coaxial" de manière que le contenu audio de la TV puisse être lu à travers cet appareil.

### ■ Entrée par défaut

Réglez cette source d'entrée pour l'utiliser au cours de la lecture de contenu audio depuis la TV via cet appareil. Réglez ceci en fonction de la prise de cet appareil utilisée pour la connexion au téléviseur (OPTICAL 1, OPTICAL 2 ou COAXIAL).

**Rien / Optical In 1 / Optical In 2 / Coaxial In**

(Défaut : Optical In 1)

### ■ Lecture Automatique

Lorsqu'une source audio de TV est insérée dans cet appareil, ce dernier bascule automatiquement à la source d'entrée définie dans "Entrée par défaut", et active la fonction Lecture Automatique pour la lecture de contenu audio à partir de la TV.

#### Marche

(Défaut) :

Active la fonction Lecture Automatique.

#### Arrêt :

Désactive la fonction Lecture Automatique.



- La fonction Lecture Automatique ne fonctionne pas lorsque "Entrée par défaut" est réglé sur "Rien". Réglez "Entrée par défaut" à l'avance.





## Contrôle IR

Affectez des opérations sur cet appareil à la télécommande de votre TV. Vous pourrez ainsi commander cet appareil depuis la télécommande de votre TV.

### 1 Utilisez $\Delta$ / $\nabla$ , sélectionnez l'opération sur cet appareil à effectuer avec la télécommande de votre TV et appuyez sur ENTER.

**Volume + / Volume - / Muet / Marche/Arrêt à bascule / Mise sous tension / Mise hors tension / Entrée Optical In 1 / Entrée Optical In 2 / Entrée Coaxial In / Entrée CD / Entrée AUX / Entrée Recorder**



- Les opérations indiquées par une coche sont déjà affectées à la télécommande de la TV. Pour affecter une opération à une autre touche, appuyez sur ENTER lorsque l'opération est indiquée par une coche pour supprimer la coche, puis configurez le réglage à nouveau.

### 2 Suivez les instructions à l'écran pour configurer le réglage.

L'opération définie sur cet appareil est indiquée par une coche une fois le réglage terminé.

## Langue

Pour paramétrer la langue du menu.

**English / Français / Español** (Défaut : English)

## Mode veille auto

Définit le temps qui doit s'écouler sans manipulation de l'appareil ni signal d'entrée avant que l'appareil ne se mette automatiquement en veille.

**Arrêt (Défaut) :** L'appareil ne passe pas automatiquement au mode veille.

**1min :** L'appareil passe en mode veille au bout de 1 minutes.

**5min :** L'appareil passe en mode veille au bout de 5 minutes.

**15min :** L'appareil passe en mode veille au bout de 15 minutes.

**autre :** Définit les minutes (entre 1 et 99) avant que l'appareil ne se mette automatiquement en veille. Après avoir défini la durée avec les touches 0 – 9, +10, appuyez sur ENTER pour confirmer le réglage.



## Données d'utilisation

À des fins d'amélioration de produit, veuillez envoyer à Marantz plus d'informations sur les paramètres de l'appareil et les conditions de fonctionnement des fonctions. Les informations fournies par les clients seront utilisées comme référence pour le développement de produits dans le futur.

Marantz ne transmettra jamais les informations collectées à des parties tierces.

<b>Oui :</b>	Ils fournissent des informations sur l'état du fonctionnement de cet appareil.
<b>Non :</b>	Ne fournit pas d'informations sur l'état de fonctionnement de cet appareil.

## Micro logiciel

Vérifie et installe les mises à jour et à niveau les plus récentes du micrologiciel. Règle également l'affichage du message de notification de la mise à niveau.

### ■ Vérifier mise à jour

Vérifier pour les mises à jour du micrologiciel.

Le micrologiciel peut être mis à jour si la mise à jour du micrologiciel a été publiée.

<b>Màj maintenant :</b>	Effectuez le processus de mise à jour. Pendant la mise à jour, la progression s'affiche sur l'écran.
-------------------------	--

**Mettre à jour plus tard :** Mettre à jour plus tard.



- Cet appareil relance automatiquement la mise à jour si la mise à jour échoue. S'il n'est pas possible d'effectuer encore une mise à jour, le message "Update Error" apparaît sur l'affichage, suivi de l'un des messages suivants. Consultez "Dépistage des pannes" – "Messages d'erreur de mise à jour/mise à niveau" pour de l'information sur les messages d'erreur de mise à jour. (🔍 p. 112) Vérifiez les conditions en fonction du message et réessayez d'effectuer la mise à jour.
- Ce menu ne peut pas être sélectionné lorsque "Autorise mise à jour" est réglé sur "Arrêt".



## ■ Mise à jour auto.

Cet appareil fera automatiquement la mise à jour la plus récente en micrologiciel lors de sa mise en veille.

### □ Mise à jour auto.

Cet appareil fera automatiquement la mise à jour la plus récente en micrologiciel lors de sa mise en veille.

**Marche :** Active les Mises à Jour Automatiques.

**Arrêt (Défaut) :** Désactive les Mises à Jour Automatiques.

### □ Fuseau horaire

Changer le fuseau horaire.

Définir le fuseau horaire qui correspond à votre zone géographique.



- Ce menu ne peut pas être sélectionné lorsque "Autorise mise à jour" est réglé sur "Arrêt".

## ■ Autorise mise à jour

Activer ou désactiver les mises à jour et mises à niveau pour cet appareil.

**Marche (Défaut) :** Permet à cet appareil de recevoir des mises à jour et mises à niveau.

**Arrêt :** Empêche cet appareil de recevoir des mises à jour et mises à niveau.



- Cet appareil et HEOS App peuvent produire un comportement incompatible lorsque ce réglage est défini sur "Arrêt".

## ■ Notifi. de mise à niv.

Lorsque la mise à niveau la plus récente est disponible, un message de notification s'affiche sur l'écran de cet appareil lors de la mise sous tension.

Le message d'information s'affiche pendant environ 40 secondes lorsque l'appareil est mis sous tension.

**Marche (Défaut) :** Affiche le message de mise à niveau.

**Arrêt :** N'affiche pas le message de mise à niveau.



- Ce menu ne peut pas être sélectionné lorsque "Autorise mise à jour" est réglé sur "Arrêt".



## ■ Ajoutez nouvelle option

Permet d'afficher les nouvelles fonctions qui peuvent être téléchargées sur cet appareil et d'effectuer la mise à niveau.

<b>Ver. mise à jour :</b>	Permet d'afficher les éléments à mettre à niveau.
<b>CodeID mise à jour :</b>	Le code ID indiqué sur l'affichage est nécessaire pour effectuer cette procédure.
<b>Statut mise à niv. :</b>	Permet d'afficher une liste des fonctions supplémentaires disponibles grâce à la mise à niveau.
<b>Démarrez la mise à jour :</b>	Lancer le processus de mettre à niveau. Pendant la mise à niveau, la durée écoulée s'affiche.



- Les informations concernant les fonctions "Mise à jour" et "Ajoutez nouvelle option" seront publiées sur le site Internet Marantz chaque fois que des plans les concernant seront arrêtés. Voir le site Web de Marantz pour plus de détails concernant les mises à niveau.
- Quand la procédure est terminée, "Enregistré" s'affiche dans ce menu et les mises à niveau peuvent être exécutées. Si la procédure n'a pas été effectuée, "Pas enregistré" s'affiche.
- Si la mise à niveau a échoué, le message "Upgrade Error" apparaît sur l'affichage. Consultez "Dépistage des pannes" – "Messages d'erreur de mise à jour/mise à niveau" pour de l'information sur les messages d'erreur de mise à niveau. (🔧 p. 112)  
Vérifiez les réglages et l'environnement réseau puis effectuez à nouveau la mise à niveau.
- Ce menu ne peut pas être sélectionné lorsque "Autorise mise à jour" est réglé sur "Arrêt".

### Remarques concernant l'utilisation de "Mettre à jour" et "Ajoutez nouvelle option"

- Pour utiliser ces fonctions, votre système doit avoir les spécifications et les réglages nécessaires à une connexion Internet. (🔧 p. 32)
- Ne coupez pas l'alimentation tant que l'actualisation ou mise à niveau n'est pas terminée.
- Même avec une connexion Internet haut débit, il faut environ 20 minutes pour réaliser la procédure de mise à jour/mise à niveau.
- Lorsque l'actualisation / mise à niveau démarre, les opérations normales de cet appareil ne peuvent plus être effectuées jusqu'à la fin de la actualisation / mise à niveau. Dans certains, cas, l'opération peut réinitialiser les données sauvegardées notamment pour les paramètres de cet appareil.
- En cas d'échec de la mise à jour ou de la mise à niveau, appuyez sur la touche ⏻ de l'appareil et maintenez-la enfoncée pendant plus de 5 secondes, ou bien débranchez le cordon d'alimentation et rebranchez-le. Après environ 1 minute, "Please wait" apparaît à l'écran et la mise à jour redémarre. Si l'erreur se répète, vérifiez l'environnement du réseau.



## Informations

### ■ Alertes de notification

Définit le fait d'afficher ou non la notification lors de la mise sous tension.

<b>Marche</b> (Défaut) :	Des messages de notification sont affichés.
<b>Arrêt :</b>	Les messages de notification ne sont pas affichés.

### ■ Vérifier les notifications

Affiche les notifications.

## Reset

Effectuez cette procédure si l'affichage est anormal ou si aucune opération ne peut être effectuée. Restaure le paramétrage de chaque réglage sur les réglages d'usine. Refaire les réglages.

<b>Mode usine par défaut :</b>	L'appareil est initialisé.
<b>Annulez :</b>	L'appareil n'est pas initialisé.



# Réseau

Pour utiliser cet appareil en le connectant à un réseau domestique, vous devez configurer les paramètres réseau.

Si vous effectuez cette opération via DHCP, définissez "DHCP" sur "Marche". (Réglage par défaut.) Cet appareil pourra ainsi utiliser votre réseau domestique.

Lorsque vous affectez une adresse IP à chaque appareil manuellement, vous devez affecter une adresse IP à cet appareil à l'aide des réglages "Adresse IP" et entrer des informations sur votre réseau domestique (LAN) telles que l'adresse de passerelle et le masque de sous-réseau, etc.

## Informations réseau

Affichage des informations sur le réseau.

**Nom du produit / Connexion / SSID (Puissance du signal Wi-Fi) / DHCP / Adresse IP / Adresse MAC (Ethernet) / Adresse MAC (Wi-Fi)**

## Reseau & USB-A

Les fonctions de lecture du réseau et de la mémoire USB (USB-A) peuvent être arrêtées pour éviter tout bruit affectant la qualité du son. Cela permet une lecture avec une qualité sonore élevée lorsque vous utilisez les fonctions de lecture de CD et de convertisseur N/A.

**Activé**  
(Défaut) : Active la fonction de lecture sur le réseau et la clé USB (USB-A).

**Désactivé** : Désactive la fonction de lecture sur le réseau et la clé USB (USB-A).

## Wi-Fi

La fonction Wi-Fi peut être arrêtée pour éviter tout bruit affectant la qualité du son. L'utilisation d'un câble LAN pour connecter cet appareil au réseau permet une lecture avec une qualité sonore élevée.

**Activé**  
(Défaut) : Active la fonction Wi-Fi.

**Désactivé** : Désactive la fonction Wi-Fi.

## Bluetooth

L'arrêt de la fonction Bluetooth permet de réduire les parasites qui affectent la qualité sonore, offrant ainsi une lecture audio de meilleure qualité.

**Activé**  
(Défaut) : Active la fonction Bluetooth.

**Désactivé** : Désactive la fonction Bluetooth.



## Contrôle réseau

Active la communication réseau en mode Veille.

**Marche**  
(Défaut) :

Le réseau est activé en mode veille. L'unité principale peut être contrôlée avec un contrôleur compatible réseau.

**Arrêt :**

Arrêt des fonctions réseau en veille.



- Lorsque vous utilisez HEOS App, faites-le avec le paramètre "Contrôle réseau" réglé sur "Marche".

### REMARQUE

- Si "Contrôle réseau" est réglé sur "Marche", l'appareil consomme plus d'énergie en mode veille.

## Nom du produit

Le nom convivial est le nom par lequel cet appareil est désigné sur le réseau. Vous pouvez modifier le nom convivial selon vos préférences.

### ■ Nom du produit

Sélectionnez un nom convivial à partir de la liste.

Quand vous sélectionnez "Autre", vous pouvez modifier le nom convivial selon vos préférences.

**Nom convivial actuel / Home Theater / Living Room / Family Room / Guest Room / Kitchen / Dining Room / Master Bedroom / Bedroom / Den / Office / Marantz PM7000N / Autre**



- Vous pouvez entrer jusqu'à 30 caractères.
- Pour la saisie de caractères, voir "Saisie de caractères" (☞ p. 77).
- Lors de la première utilisation, le nom convivial par défaut est "Marantz PM7000N".



## Connexion

Choisissez s'il faut connecter le réseau domestique à un réseau local sans fil ou à un LAN câblé.

Lorsque vous connectez au réseau avec un LAN câblé, sélectionnez "Filaire" après la connexion d'un câble LAN.

Lors de la connexion au réseau avec un réseau local sans fil, sélectionnez "Wi-Fi" et configurez le "Config. Wi-Fi". (👉 p. 88)

<b>Wi-Fi:</b>	Utilisez la fonction de réseau local sans fil (Wi-Fi) pour se connecter à un réseau.
<b>Filaire :</b>	Utilisez un câble LAN pour se connecter à un réseau.

## ■ Config.Wi-Fi

Connectezvous à un routeur de réseau local sans fil (Wi-Fi). Le routeur peut être connecté par les moyens suivants. Sélectionnez la méthode de connexion en fonction de votre environnement domestique.



- "Config.Wi-Fi" n'est pas affiché dans le menu de réglage quand "Connexion" dans le menu de réglage est configuré sur sur "Filaire".

## □ Recherche automatique

Sélectionnez le réseau auquel vous souhaitez vous connecter à partir de la liste des réseaux possibles affichée à l'écran.

1. Sélectionnez le réseau auquel vous souhaitez vous connecter à partir de la liste des réseaux sans fil.  
Sélectionnez "Rescan" si le réseau est introuvable.
2. Entrez votre mot de passe et appuyez sur ENTER.





## ❑ partage du Wi-Fi depuis un appareil IOS

Utilisez votre périphérique iOS (iPhone/iPod/iPad) pour vous connecter au réseau. En connectant votre périphérique iOS à cet appareil en Wi-Fi, l'appareil peut être automatiquement connecté au même réseau que votre périphérique.

1. Sélectionnez "partage du Wi-Fi depuis un appareil IOS" sur l'affichage.
2. Vérifiez que votre appareil iOS est connecté au routeur du réseau local sans fil (Wi-Fi) et sélectionnez "Marantz PM7000N" depuis "CONFIGURER UN HAUT-PARLEUR AIRPLAY..." en bas de l'écran de configuration Wi-Fi de votre appareil iOS.
3. Tapez "Suivant" sur l'écran du périphérique iOS.



- La version du micrologiciel du périphérique iOS doit prendre en charge iOS 7 une version ultérieure.

## ❑ Routeur WPS

Utilisez un routeur compatible WPS pour vous connecter en appuyant sur le bouton.

1. Sélectionnez "Routeur WPS" sur l'affichage.
2. Commutez vers le mode WPS en appuyant sur la touche WPS du routeur auquel vous souhaitez vous connecter.
  - La durée pour appuyer sur la touche varie en fonction du routeur.
3. Appuyez sur ENTER dans les 2 minutes.



## Manuel

Saisissez le nom (SSID) et le mot de passe du réseau auquel vous souhaitez vous connecter.

### 1. Réglez les éléments suivants.

<b>SSID :</b>	Entrez le nom du réseau sans fil (SSID).
<b>Sécurité :</b>	Sélectionnez la méthode de cryptage selon le paramètre de cryptage du point d'accès que vous utilisez.
<b>Mot de passe :</b>	Entrez le mot de passe.

### 2. Sélectionnez "Test de connexion" à la fin du paramétrage.



- Le paramétrage du réseau local sans fil (Wi-Fi) de cet appareil peut également être configuré à partir d'un ordinateur ou d'une tablette qui prend en charge la connexion au réseau local sans fil.
  - Maintenez enfoncées les touches SOURCE DIRECT et BACK de l'appareil principal pendant au moins 3 secondes, lorsque l'alimentation est sous tension.
  - Connectez votre PC ou votre tablette au réseau LAN sans fil du "Marantz PM7000N" lorsque le message "Connectez votre dispositif Wi-Fi au réseau Wi-Fi appelé "Marantz PM7000N"." apparaît à l'écran.
  - Démarrez le navigateur et saisissez "192.168.1.16/settings/" dans l'URL.
  - Utilisez le navigateur pour saisir le paramétrage, sélectionnez "Save Settings" puis quittez le paramétrage.
- Définissez "1" en tant que réglage par défaut de la clé du routeur lors de la connexion à un réseau crypté WEP. (La clé par défaut de cet appareil est fixée sur "1".)



## Réglages

Configurez l'adresse IP.

- Si vous utilisez un routeur haut débit (fonction DHCP), les informations requises pour la connexion réseau telles que l'adresse IP seront automatiquement configurées puisque la fonction DHCP est réglée sur "Marche" dans les paramètres par défaut de l'appareil.
- Paramétrez les informations de Adresse IP, Masq. sous-rés., Passerelle et du serveur DNS seulement lors de l'attribution d'une adresse IP fixe ou en se connectant à un réseau sans la fonction DHCP.

### ■ DHCP

Permet de sélectionner la manière de se connecter au réseau.

<b>Marche</b> (Défaut) :	Permet de configurer les réglages réseau automatiquement à partir de votre routeur.
<b>Arrêt :</b>	Permet de configurer les réglages réseau manuellement.

### ■ Adresse IP

Régler l'adresse IP dans les limites indiquées ci-dessous.

- La fonction Network Audio ne peut pas être utilisée si d'autres adresses IP sont réglées.

CLASS A : 10.0.0.1 - 10.255.255.254

CLASS B : 172.16.0.1 - 172.31.255.254

CLASS C : 192.168.0.1 - 192.168.255.254

### ■ Masque de sous réseau

Lorsque vous connectez directement un modem xDSL ou un adaptateur terminal à cet appareil, entrez le masque de sous-réseau indiqué dans la documentation donnée par votre fournisseur. Entrer en général 255.255.255.0.

### ■ Passerelle

Lorsque vous êtes connecté à une passerelle (routeur), entrez son adresse IP.

### ■ DNS

Entrez l'adresse du DNS indiquée dans la documentation donnée par votre fournisseur.

### ■ Enregistrer

Sauvegardez les réglages



- Si vous ne pouvez pas vous connecter à internet, vérifiez à nouveau les connexions et la configuration. (☞ p. 32)
- Si vous ne savez pas vérifier une connexion internet, contactez votre FAI (fournisseur d'accès internet) ou le fournisseur de votre ordinateur.



## Diagnostic

Permet de vérifier la connexion réseau.

### ■ Connexion physique

Permet de vérifier la connexion physique du port LAN.

OK

Erreur :

Le câble LAN n'est pas connecté.  
Vérifiez la connexion.



- Lorsque connecté via un réseau local sans fil, "Connexion Sans fil (Wi-Fi)" s'affiche.

### ■ Accès routeur

Permet de vérifier la connexion entre l'appareil et le routeur.

OK

Erreur :

Échec de la communication avec le routeur. Vérifiez les paramètres du routeur.

### ■ Accès Internet

Permet de vérifier si cet appareil a accès à Internet (WAN).

OK

Erreur :

Échec de la connexion à Internet. Vérifiez l'environnement de connexion Internet ou les paramètres du routeur.



# Compte HEOS

Effectuez les réglages Compte HEOS.

Un Compte HEOS est nécessaire pour utiliser Favoris HEOS.

Le menu affiché diffère selon l'état du Compte HEOS.

## Vous ne vous êtes pas connecté

### ■ J'ai un compte HEOS

Si vous avez déjà créé un Compte HEOS, entrez votre identifiant et votre mot de passe pour vous connecter.

### ■ Créer un compte

Si vous n'avez pas de Compte HEOS, créez un nouveau Compte HEOS.

### ■ Mot de passe oublié

En cas d'oubli du mot de passe, un courriel expliquant comment le réinitialiser vous sera envoyé.

## Vous êtes déjà connecté

### ■ Identifiez-vous

Le Compte HEOS en cours s'affiche.

### ■ Changer l'emplacement

Modifier les paramètres régionaux pour le Compte HEOS en cours.

### ■ Changer le mot de passe

Modifier le mot de passe pour le Compte HEOS en cours.

### ■ Supprimer le compte

Supprimer le Compte HEOS en cours.

### ■ Déconnexion

Se déconnecter du Compte HEOS en cours.



## ■ Contenu

### Conseils

Je veux écouter une lecture aux performances sonores élevées	95
Je souhaite lire le son d'un téléviseur avec une qualité supérieure	95
Je souhaite régler moi-même la tonalité	95
Je souhaite que le son soit fidèle au son d'origine	95
Opérations simples à l'état hors tension	96
Je souhaite que le volume ne soit pas trop fort par erreur	96
Je souhaite utiliser un lecteur CD Marantz avec la télécommande de cet appareil	96

### Dépistage des pannes

L'alimentation ne se met pas sous/hors tension	98
Les opérations ne peuvent pas être effectuées via la télécommande	99
L'affichage sur cet appareil n'affiche rien	99
Aucun son n'est émis	100
Le son est interrompu ou on entend des bruits	101
L'audio souhaité n'est pas émis	103
Impossible de lire AirPlay	104
Impossible de lire les dispositifs mémoire USB	105
Les noms de fichiers sur le dispositif mémoire USB ne s'affichent pas correctement	106
Impossible de lire le Bluetooth	106
Impossible de lire la radio Internet	107
Impossible de lire les fichiers musicaux sur le PC ou le NAS (Serveur de musique)	108
Plusieurs services en ligne ne peuvent pas être lus	109
Impossible de se connecter à un réseau local sans fil	109
L'audio d'appareils numériques ne peut être lu (Coaxial/Optique)	111
La source d'entrée bascule en "Optical 1", "Optical 2" ou "Coaxial"	111
Messages d'erreur de mise à jour/mise à niveau	112



## Conseils

---

### Je veux écouter une lecture aux performances sonores élevées

- Les fonctions de lecture du réseau et de la mémoire USB (USB-A) peuvent être arrêtées pour éviter tout bruit affectant la qualité du son. Paramétrez l'option "Réseau & USB-A" sur "Désactivé" dans le menu. (👉 p. 86)
- La fonction Wi-Fi peut être arrêtée pour éviter tout bruit affectant la qualité du son. Réglez "Désactivé" sur "Wi-Fi". (👉 p. 86)
- L'arrêt de la fonction Bluetooth permet de réduire les parasites qui affectent la qualité sonore, offrant ainsi une lecture audio de meilleure qualité. Réglez "Désactivé" sur "Bluetooth". (👉 p. 86)

### Je souhaite lire le son d'un téléviseur avec une qualité supérieure

- Connectez une ligne entre les bornes de sortie audio numérique du téléviseur et les connecteurs d'entrée audio numérique de cet appareil (COAXIAL ou OPTICAL 1/2) et commutez la source d'entrée sur les bornes auxquelles la ligne a été connectée (COAXIAL ou OPTICAL 1/2). (👉 p. 29)
- Seul PCM linéaire 2 canaux peut être transmis en tant que le signal audio numérique à cet appareil.

### Je souhaite régler moi-même la tonalité

- Utilisez les boutons BASS, TREBLE et BALANCE pour régler le son comme vous le souhaitez. (👉 p. 68)

### Je souhaite que le son soit fidèle au son d'origine

- Activez le mode source direct. (👉 p. 68)



**Opérations simples à l'état hors tension**

- Appuyez sur le bouton ►/|| pour effectuer simultanément chaque opération et allumer l'appareil.
- Lorsque la fonction "Contrôle réseau" est réglée sur "Marche", vous pouvez effectuer la lecture, ou d'autres opérations via AirPlay ou HEOS App. (👉 p. 87)

**Je souhaite que le volume ne soit pas trop fort par erreur**

- Réglez la limite supérieure du volume pour "Limite volume" préalablement dans le menu. Ceci empêche des enfants ou d'autres personnes de trop augmenter le volume par erreur. (👉 p. 79)

**Je souhaite utiliser un lecteur CD Marantz avec la télécommande de cet appareil**

- Je souhaite utiliser un lecteur de CD Marantz avec la télécommande de cet appareil. Reportez-vous au manuel d'instructions du lecteur CD. (👉 p. 21)





## Dépistage des pannes

---

Si un problème se produit, vérifiez d'abord les points suivants :

1. Les connexions sont-elles correctes ?
2. L'appareil est-il utilisé conformément aux descriptions du manuel de l'utilisateur ?
3. Les autres composants fonctionnent-ils correctement ?



- Si les étapes 1 à 3 ci-dessus n'améliorent pas le problème, redémarrer l'appareil peut améliorer le problème.  
Continuez à appuyer sur la touche  $\Phi$  de l'appareil jusqu'à ce que "Redémarrez" apparaisse sur l'écran, ou retirez et réinsérez le cordon d'alimentation de l'appareil.

Si cet appareil ne fonctionne pas correctement, vérifiez les symptômes dans cette section.

Si les symptômes ne correspondent pas à l'un de ceux décrits ici, veuillez consulter votre revendeur, car cela pourrait être dû à un défaut dans cet appareil. Dans ce cas, débranchez immédiatement l'alimentation et contactez le magasin où vous avez acheté cet appareil.



## L'alimentation ne se met pas sous/hors tension

### L'appareil n'est pas allumé.

- Vérifiez que la fiche d'alimentation est correctement introduite dans la prise murale. (👉 p. 35)
- Cet appareil est en mode veille. Appuyez sur la touche ⏻ de l'appareil ou sur la touche AMP ⏻ de la télécommande. (👉 p. 37)

### L'appareil se met automatiquement hors tension.

- La minuterie sommeil est réglée. Mettez l'appareil sous tension. (👉 p. 69)
- "Mode veille auto" est réglé. "Mode veille auto" est déclenché lorsqu'aucune opération n'est effectuée pendant un certain temps. Pour désactiver "Mode veille auto", définissez l'option "Mode veille auto" du menu sur "Arrêt". (👉 p. 81)

### L'appareil se met hors tension et l'indicateur d'alimentation clignote en rouge toutes les 2 secondes environ.

- En raison de la hausse de température dans cet appareil, le circuit de protection fonctionne. Mettez l'appareil hors tension, patientez une heure environ jusqu'à ce qu'il ait suffisamment refroidi. Puis, mettez l'appareil à nouveau sous tension. (👉 p. 122)
- Veuillez réinstaller cet appareil dans un endroit bien ventilé.
- Vérifiez le branchement des enceintes. Le circuit de protection peut avoir été activé parce que les fils conducteurs du câble des enceintes ont été en contact les uns avec les autres ou un fil conducteur a été déconnecté de la borne et est entré en contact avec le panneau arrière de cet appareil. Après avoir débranché le cordon d'alimentation, réparez en retorsadant fermement le fil conducteur ou en remettant la borne en ordre, puis rebranchez le fil. (👉 p. 24)
- Baissez le volume et mettez l'appareil à nouveau sous tension. (👉 p. 37)
- Si cela ne résout pas le problème, le circuit de l'amplificateur de l'appareil a mal fonctionné. Débranchez le cordon d'alimentation et contactez notre centre de service client.

### L'appareil se met hors tension et l'indicateur d'alimentation clignote en rouge toutes les 0,5 secondes environ.

- Le circuit d'alimentation de l'appareil a mal fonctionné. Débranchez le cordon d'alimentation et contactez notre centre de service client.



## Les opérations ne peuvent pas être effectuées via la télécommande

### Les opérations ne peuvent pas être effectuées via la télécommande.

- Les piles sont usées. Remplacez-les par des piles neuves. (👉 p. 7)
- Faites fonctionner la télécommande à une distance d'environ 23 ft/7 m de cet appareil et à un angle de 30°. (👉 p. 7)
- Retirez tout obstacle se trouvant entre cet appareil et la télécommande.
- Insérez les piles en respectant la polarité indiquée par les repères  $\oplus$  et  $\ominus$ . (👉 p. 7)
- Le capteur de télécommande de l'appareil est exposé à une forte lumière (soleil, lampe fluorescente de type inverseur, etc.). Déplacez l'appareil afin que le capteur de télécommande ne soit plus exposé à une forte lumière.
- Lorsque vous utilisez un dispositif vidéo 3D, la télécommande de cet appareil peut ne pas fonctionner en raison des communications infrarouges entre les appareils (telles que des lunettes et un téléviseur pour l'affichage 3D). Dans ce cas, ajustez la direction des appareils avec la fonction de communications 3D et leur distance pour vous assurer qu'ils n'affectent pas le fonctionnement de la télécommande de cet appareil.
- Les opérations sur cet appareil peuvent être affectées aux télécommandes des appareils, tels que TV, qui utilisent la fonction "Contrôle IR" de l'appareil. Notez toutefois que certaines télécommandes ne sont pas compatibles avec la fonction "Contrôle IR". (👉 p. 81)

## L'affichage sur cet appareil n'affiche rien

### L'écran est éteint.

- Appuyez sur la touche DIMMER et modifiez le réglage pour qu'il ne soit pas désactivé. (👉 p. 69)



## Aucun son n'est émis

### Aucun son n'est transmis aux enceintes.

- Vérifiez les connexions de tous les appareils. (👉 p. 23)
- Insérez complètement les câbles de connexion.
- Vérifiez que les bornes d'entrée et les bornes de sortie ne sont pas inversément reliées.
- Vérifiez l'état des câbles.
- Vérifiez que les câbles des enceintes sont correctement connectés. Vérifiez que les fils conducteurs des câbles sont en contact avec la partie métallique des bornes des enceintes. (👉 p. 24)
- Serrez fermement les bornes d'enceintes. Vérifiez les bornes des enceintes pour un éventuel relâchement. (👉 p. 24)
- Vérifiez que la source d'entrée correcte est sélectionnée. (👉 p. 38)
- Réglage du volume. (👉 p. 38)
- Annulez le mode de sourdine. (👉 p. 38)
- Vérifiez que la source d'entrée correcte est sélectionnée lorsque l'audio est transmis de cet appareil à un périphérique externe. (👉 p. 38)
- Vérifiez le réglage de sortie audio numérique sur le dispositif connecté. Les réglages initiaux peuvent être décalés en fonction de l'appareil.
- Aucun son n'est émis par les bornes d'enceinte ou le connecteur de pré-sortie lorsqu'un casque est connecté. (👉 p. 13)
- Ne transmettez pas de signaux non PCM, tels que Dolby Digital, DTS et AAC. Ceci entraîne du bruit et pourrait endommager les enceintes.
- Pour jouer via une connexion Bluetooth, effectuez un appariement entre cet appareil et le périphérique Bluetooth. (👉 p. 47)



## Le son est interrompu ou on entend des bruits

**Pendant la lecture de la radio Internet ou d'un dispositif mémoire USB, l'audio est occasionnellement interrompu.**

- Lorsque la vitesse de transfert du dispositif mémoire USB est faible, l'audio peut être occasionnellement interrompu.
- La vitesse de communication réseau est lente ou la station radio est occupée.

**Lorsque vous passez un appel sur un téléphone portable, du bruit est émis depuis la sortie audio de cet appareil.**

- Lorsque vous passez un appel, restez à une distance de 0,7 ft/20 cm minimum entre le téléphone portable et cet appareil.

**Le son est coupé lors de l'utilisation d'une connexion Wi-Fi.**

- La bande de fréquence utilisée par le réseau local sans fil est également utilisée par les fours à micro-ondes, les téléphones sans fil, les contrôleurs de jeux sans fil ainsi que d'autres périphériques LAN sans fil. L'utilisation de ces appareils en même temps que cet appareil peut provoquer une coupure de la lecture en raison d'une interférence électronique. Il est possible de remédier aux coupures de lecture en utilisant les méthodes suivantes.

(☞ p. 32)

- Installez les appareils qui provoquent des interférences à l'écart de cet appareil.
  - Mettez hors tension les appareils qui provoquent des interférences.
  - Modifiez les paramètres du canal du routeur auquel cet appareil est connecté. (Consultez le manuel d'instruction du routeur sans fil pour plus de détails sur la manière de changer le canal.)
  - Passez à une connexion LAN câblée.
- Notamment lors de la lecture de gros fichiers musicaux, en fonction de votre environnement de réseau local sans fil, le son pendant la lecture peut être interrompu. Dans ce cas, effectuez une connexion LAN câblée. (☞ p. 88)



**Lorsque vous écoutez un disque, le son est déformé.**

- Réglez l'aiguille à une pression appropriée.
- Vérifiez la pointe de l'aiguille.
- Remplacez la cartouche.

**Lorsque vous écoutez un disque, les enceintes émettent un bourdonnement.**

- Vérifiez que la platine est correctement connectée. (👉 p. 27)
- Si une télévision ou un dispositif AV se trouve à proximité de la platine, ces dispositifs peuvent affecter le son de lecture. Installez la platine dans un emplacement aussi loin que possible du téléviseur ou d'autres dispositifs AV.

**Lorsque vous écoutez un disque, les enceintes émettent un bourdonnement lorsque le volume est élevé. (phénomène de hurlement)**

- Installez la platine et les enceintes aussi loin l'une de l'autre que possible. (👉 p. 27)
- Les vibrations des enceintes sont transmises vers le lecteur à travers le plancher. Utilisez des coussins, etc., pour atténuer les vibrations des enceintes.



## L'audio souhaité n'est pas émis

### Le volume n'augmente pas.

- Le volume maximal défini est trop faible. Réglez le volume maximal à l'aide de l'option "Limite volume" du menu. (👉 p. 79)

### L'équilibre du volume gauche/droit n'est pas correct.

- Réglez le bouton de commande BALANCE. (👉 p. 68)

### Aucun son n'est émis par le subwoofer.

- Vérifiez les connexions du subwoofer. (👉 p. 25)
- Allumez le subwoofer.

### Les réglages des boutons BASS, TREBLE et BALANCE ne sont pas appliqués.

- Les réglages des boutons BASS, TREBLE et BALANCE ne sont pas appliqués à la sortie du subwoofer.
- Appuyez sur le bouton SOURCE DIRECT pour désactiver le mode direct de la source. (👉 p. 68)

### La gauche et la droite du son stéréo sont inversées.

- Vérifiez si les enceintes gauche et droite sont connectées aux bornes d'enceinte correctes. (👉 p. 26)



## Impossible de lire AirPlay

### L'icône AirPlay n'apparaît pas dans iTunes ou sur l'iPhone / iPod touch / iPad.

- Cet appareil et l'ordinateur ou l'iPhone / iPod touch / iPad ne sont pas connectés au même réseau (LAN). Connectez-le au même réseau (LAN) que cet appareil. (👉 p. 32)
- Le micrologiciel sur iTunes / iPhone / iPod touch / iPad n'est pas compatible avec AirPlay. Mettez à jour le micrologiciel à la version la plus récente.
- Réglez "Réseau & USB-A" dans le menu sur "Activé". La fonction AirPlay ne fonctionne pas quand "Réseau & USB-A" est sur "Désactivé". (👉 p. 86)

### Pas de signal audio.

- Le volume sur iTunes / iPhone / iPod touch / iPad est réglé au niveau minimum. Le volume sur iTunes / iPhone / iPod touch / iPad est lié au volume sur cet appareil. Définissez un niveau de volume approprié.
- La lecture AirPlay ne s'effectue pas ou cet appareil n'est pas sélectionné. Cliquez sur l'icône AirPlay sur l'écran iTunes ou de l'iPhone / iPod touch / iPad et sélectionnez cet appareil. (👉 p. 63)

### L'audio est interrompu pendant la lecture AirPlay sur l'iPhone / iPod touch / iPad.

- Quittez l'application exécutée en arrière-plan de l'iPhone/iPod touch/iPad, puis utilisez AirPlay pour lire vos fichiers.
- Certains facteurs externes peuvent affecter la connexion sans fil. Modifiez l'environnement réseau en prenant des mesures, telles que raccourcir la distance du point d'accès LAN sans fil.

### iTunes ne peut pas être lu via la télécommande.

- Activez le réglage "Autoriser la commande audio d'iTunes à partir de haut-parleurs distants" sur iTunes. Ensuite, vous pouvez lancer les opérations de lecture, pause et de saut via la télécommande.





## Impossible de lire les dispositifs mémoire USB

### Le dispositif mémoire USB n'est pas reconnu.

- Déconnectez et reconnectez le dispositif mémoire USB. (🔧 p. 31)
- Les dispositifs de mémoire USB compatibles avec une classe de stockage de masse sont pris en charge.
- Cet appareil ne prend pas en charge une connexion via un hub USB. Connectez le dispositif mémoire USB directement au port USB.
- Le dispositif mémoire USB doit être au format FAT32 ou NTFS.
- Il n'est pas garanti que tous les dispositifs mémoire USB fonctionnent. Certains dispositifs mémoire USB ne sont pas reconnus. Lors de l'utilisation d'un type de lecteur de disque dur portable compatible avec la connexion USB qui nécessite l'alimentation d'un adaptateur CA, utilisez l'adaptateur CA fourni avec le disque dur.
- Réglez "Réseau & USB-A" dans le menu sur "Activé". La fonction de lecture du dispositif mémoire USB ne fonctionne pas quand "Réseau & USB-A" est sur "Désactivé". (🔧 p. 86)

### Les fichiers sur le dispositif mémoire USB ne s'affichent pas.

- Les fichiers d'un type non pris en charge par cet appareil ne s'affichent pas. (🔧 p. 44)
- Cet appareil est capable d'afficher des fichiers dans un maximum de huit niveaux de dossiers. Un maximum de 5 000 fichiers (dossiers) peut aussi être affiché pour chaque niveau. Modifiez la structure de dossiers du dispositif mémoire USB.
- Lorsque plusieurs partitions existent sur le dispositif mémoire USB, seuls les fichiers sur la première partition s'affichent.

### Les périphériques iOS et Android ne sont pas reconnus.

- Le port USB de cet appareil ne prend pas en charge la lecture depuis des périphériques iOS et Android.

### Impossible de lire les fichiers contenus sur un dispositif mémoire USB.

- Les fichiers sont créés à un format qui n'est pas pris en charge par cet appareil. Vérifiez que les formats sont pris en charge par cet appareil. (🔧 p. 114)
- Vous tentez de lire un fichier protégé. Les fichiers protégés ne peuvent pas être lus sur cet appareil.
- La lecture risque de ne pas se faire si la taille du fichier de l'album dépasse 2 MB.



## Les noms de fichiers sur le dispositif mémoire USB ne s'affichent pas correctement

**Les noms de fichier ne s'affichent pas correctement (“...”, etc.).**

- Des caractères qui ne peuvent pas être affichés sont utilisés. Cela n'est pas une anomalie interne. Des caractères qui ne peuvent pas être affichés ont été utilisés. Sur cet appareil, les caractères qui ne peuvent pas être affichés sont remplacés par a “. (point)”.

## Impossible de lire le Bluetooth

**Les périphériques Bluetooth ne peuvent pas être connectés à cet appareil.**

- La fonction Bluetooth du périphérique Bluetooth n'a pas été activée. Voir le manuel de l'utilisateur du périphérique Bluetooth pour activer la fonction Bluetooth.
- Amenez le périphérique Bluetooth à proximité de cet appareil.
- Il est impossible de connecter le périphérique Bluetooth avec cet appareil s'il n'est pas compatible avec le profil A2DP.
- Mettez le périphérique Bluetooth hors tension puis sous tension, et ensuite essayez à nouveau.
- Réglez “Bluetooth” dans le menu sur “Activé”. La fonction Bluetooth ne fonctionne pas quand “Bluetooth” est sur “Désactivé”.  
(☞ p. 86)

**Le son est coupé.**

- Amenez le périphérique Bluetooth à proximité de cet appareil.
- Supprimez tout obstacle entre le périphérique Bluetooth et cet appareil.
- Pour éviter les interférences électromagnétiques, placez cet appareil à l'écart des fours à micro-ondes, des périphériques connectés via réseau local sans fil et d'autres périphériques Bluetooth.
- Reconnectez le périphérique Bluetooth.



## Impossible de lire la radio Internet

### Aucune liste des stations ne s'affiche.

- Le câble LAN n'est pas correctement connecté ou le réseau est déconnecté. Vérifiez l'état de la connexion. (👉 p. 32)
- Effectuez le mode de diagnostic réseau.

### Impossible de lire la Radio Internet.

- La station de radio sélectionnée est à un format qui n'est pas pris en charge par cet appareil. Les formats qui peuvent être lus sur cet appareil sont les formats WMA, MP3 et MPEG-4 AAC. (👉 p. 118)
- La fonction de pare-feu est activée sur le routeur. Vérifiez le réglage du pare-feu.
- L'adresse IP n'est pas correctement réglée. (👉 p. 91)
- Vérifiez si le routeur est sous tension.
- Pour obtenir l'adresse IP automatiquement, activez la fonction du serveur DHCP sur le routeur. De même, réglez le réglage sur "Marche" sur cet appareil. (👉 p. 91)
- Pour obtenir l'adresse IP manuellement, réglez l'adresse IP sur cet appareil. (👉 p. 91)
- Certaines stations radio émettent en silence pendant certaines périodes. Dans ce cas, aucun son n'est transmis. Patientez un peu et sélectionnez la même station radio ou sélectionnez une autre station radio. (👉 p. 40)
- La station radio sélectionnée n'est pas en service. Sélectionnez une station radio en service.

### Impossible de se connecter aux stations radio favorites.

- La station radio n'est pas en service en ce moment. Enregistrez les stations radio en service.



## Impossible de lire les fichiers musicaux sur le PC ou le NAS (Serveur de musique)

### Impossible de lire les fichiers contenus sur un ordinateur.

- Les fichiers sont enregistrés dans un format incompatible. Enregistrez les fichiers dans un format compatible. (👉 p. 117)
- Les fichiers protégés ne peuvent pas être lus sur cet appareil.
- Même si le PC est connecté à la port USB de cet appareil, les fichiers musicaux ne peuvent pas être lus. Connectez le PC de cet appareil via le réseau. (👉 p. 32)
- Les paramètres de partage média sur le serveur ou NAS ne prennent pas en charge cet appareil. Changez les paramètres pour la prise en charge de cet appareil. Pour plus de détails, voir le manuel de l'utilisateur fourni avec le serveur ou NAS.

### Impossible de trouver le serveur ou de s'y connecter.

- Le pare-feu de l'ordinateur ou du routeur est activé. Vérifiez les réglages du pare-feu de l'ordinateur ou du routeur.
- L'ordinateur n'est pas activé. Mettez l'ordinateur en marche.
- Le serveur n'est pas actif. Activez le serveur.
- L'adresse IP de cet appareil est incorrecte. Vérifiez l'adresse IP de cet appareil. (👉 p. 86)

### Les fichiers sur le PC ou le NAS s'affichent.

- Les fichiers d'un type non pris en charge par cet appareil ne s'affichent pas. (👉 p. 117)

### Impossible de lire la musique contenue sur un stockage NAS.

- Si vous utilisez un stockage NAS conforme à la norme DLNA, activez la fonction du serveur DLNA dans les paramètres du stockage NAS.
- Sinon, lisez la musique via un ordinateur. Définissez la fonction de partage de fichiers multimédias de Windows Media Player et ajoutez le stockage NAS au dossier de lecture sélectionné.
- Si la connexion est limitée, définissez l'équipement audio comme cible de la connexion.



## Plusieurs services en ligne ne peuvent pas être lus

### Plusieurs services en ligne ne peuvent pas être lus.

- Le service en ligne peut avoir été interrompu.

## Impossible de se connecter à un réseau local sans fil

### Accès au réseau impossible.

- Le paramétrage du nom du réseau (SSID), le mot de passe et le chiffrement n'ont pas été correctement configurés. Configurez les paramètres réseau en fonction des détails du réglage de cet appareil. (👉 p. 90)
- Réduisez la distance entre le point d'accès LAN sans fil et cet appareil, retirez tout obstacle et assurez-vous que la vue au point d'accès n'est pas obstruée avant d'essayer à nouveau la connexion. De même, installez des fours à micro-ondes et d'autres points d'accès réseau aussi loin que possible.
- Configurez le paramétrage du canal du point d'accès à l'écart des canaux qui sont en cours d'utilisation par d'autres réseaux.
- Cet appareil n'est pas compatible WEP (TSN).



**Connexion à Routeur WPS impossible.**

- Vérifiez que le mode WPS du routeur fonctionne.
- Appuyez sur la touche WPS du routeur, puis sur la touche ENTER dans les 2 minutes. (👉 p. 89)
- Un routeur/paramétrage compatibles avec les normes WPS 2.0 sont nécessaires. Réglez le type de cryptage sur “Aucun”, WPA-PSK (AES) ou WPA2-PSK (AES).
- Si la méthode de cryptage du routeur est WEP/WPA-TKIP/WPA2-TKIP, vous ne pouvez pas effectuer la connexion à l'aide de la touche WPS placée sur le routeur. Auquel cas, utilisez la méthode “Recherche automatique” ou “Manuel” pour effectuer la connexion.

**Connexion au réseau à l'aide de l'iPhone/iPod touch/iPad impossible.**

- Effectuez une mise à niveau vers la dernière version du micrologiciel de l'iPhone/iPod touch/iPad.
- Lorsque vous configurez le paramétrage via une connexion sans fil, iOS 7 ou une version ultérieure doit être prise en charge.



## L'audio d'appareils numériques ne peut être lu (Coaxial/Optique)

### “Signal non verrouillé” s’affiche.

- Lorsque des signaux audio numériques ne peuvent pas être détectés correctement, “Signal non verrouillé” s’affiche. (👉 p. 60)

### “Pas compatible” s’affiche.

- “Pas compatible” s’affiche lorsque les signaux audio qui ne sont pas pris en charge par cet appareil sont entrés. Vérifiez le format des signaux de sortie audio à partir de votre appareil numérique. (👉 p. 60)

## La source d’entrée bascule en “Optical 1”, “Optical 2” ou “Coaxial”

La source d’entrée bascule automatiquement sur “Optical 1”, “Optical 2” ou “Coaxial” lorsque la TV connectée à cet appareil est mise sous tension.

- Réglez “Arrêt” sur “Lecture Automatique”. (👉 p. 80)



## Messages d'erreur de mise à jour/mise à niveau

Si une mise à jour/mise à niveau est interrompue ou échoue, un message d'erreur s'affiche.

Affichage	Description
<b>Connection failed. Please check your network, then try again.</b>	La connexion réseau est instable. La connexion au serveur a échoué. Vérifier votre environnement réseau et réessayer d'effectuer la mise à jour.
<b>Update failed. Please check your network, then try again.</b>	Le téléchargement du micrologiciel a échoué. Vérifier votre environnement réseau et réessayer d'effectuer la mise à jour.
<b>Upgrade failed. Please check your network, then try again.</b>	Le téléchargement du micrologiciel a échoué. Vérifier votre environnement réseau et réessayer d'effectuer la mise à jour.
<b>Please check your network, unplug and reconnect the power cord, and try again.</b>	La mise à jour a échoué. Maintenez enfoncée la touche  de l'appareil principal pendant plus de 5 secondes, ou bien débranchez le cordon d'alimentation et rebranchez-le. La mise à jour redémarre automatiquement.
<b>Please contact customer service in your area.</b>	Cet appareil est peut-être endommagé. Contactez le centre de service client de votre région.





## Réinitialisation des réglages du réseau

Si le contenu du réseau est incorrect ou si l'appareil ne peut pas se connecter au réseau, redémarrer l'appareil peut améliorer le problème. Nous vous recommandons de redémarrer l'appareil avant de revenir au paramétrage par défaut. (👉 p. 97)

Si les opérations ne se sont pas améliorées en redémarrant l'unité, suivez les étapes ci-dessous.

Les réglages du réseau sont réinitialisés aux valeurs d'usine par défaut. Refaire les réglages.

Toutefois, les paramètres "Audio" ne sont pas réinitialisés.

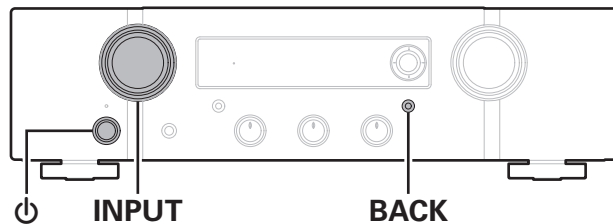

- 1** Appuyez sur  $\phi$  sur l'unité principale pour mettre l'appareil sous tension.
- 2** Tournez le bouton INPUT SELECTOR sur cet appareil pour sélectionner "Internet Radio", "Music Servers" ou "USB Music".
- 3** Maintenez enfoncées les touches BACK et  $\phi$  sur cet appareil pendant au moins 3 secondes, lorsque l'appareil est sous tension.
- 4** Retirez vos doigts des deux touches lorsque "Veuillez patienter..." apparaît sur l'écran.
- 5** "compléter" s'affiche sur l'écran lorsque la réinitialisation est terminée.

### REMARQUE

- Ne coupez pas l'alimentation avant la fin de la réinitialisation.



## Lecture de dispositifs mémoire USB

- Cet appareil est compatible avec les standards MP3 ID3-Tag (Ver. 2).
- Cet appareil est compatible avec les tags META WMA.
- Si la taille d'image (pixels) de la pochette d'un album dépasse 500 × 500 (WMA/MP3/Apple Lossless/DSD) ou 349 × 349 (MPEG-4 AAC), l'appareil peut ne pas lire la musique correctement.

### ■ Spécifications des fichiers pris en charge

	Fréquence d'échantillonnage	Débit	Extension
WMA*1	32/44,1/48 kHz	48 – 192 kbps	.wma
MP3	32/44,1/48 kHz	32 – 320 kbps	.mp3
WAV	32/44,1/48/88,2/ 96/176,4/192 kHz	–	.wav
MPEG-4 AAC*1	32/44,1/48 kHz	48 – 320 kbps	.aac/.m4a
FLAC	44,1/48/88,2/ 96/176,4/192 kHz	–	.flac
Apple Lossless*2	44,1/48/88,2/ 96/176,4/192 kHz	–	.m4a
DSD	2,8/5,6 MHz	–	.dsf/.dff

\*1 Seuls les fichiers non protégés par copyright peuvent être lus sur cet appareil.

Le contenu téléchargé sur les sites Internet payants est protégé par copyright. Les fichiers encodés au format WMA et gravés sur un CD, etc., à partir d'un ordinateur, risquent également d'être protégés par copyright, en fonction des paramètres de l'ordinateur.

\*2 Le décodeur Apple Lossless Audio Codec (ALAC) est distribué sous licence Apache, version 2.0 (<http://www.apache.org/licenses/LICENSE-2.0>).



## ■ Nombre maximal de fichiers et de dossiers lisibles

Le nombre maximal de fichiers et dossiers lisibles par cet appareil est indiqué ci-dessous.

Élément	Média	Dispositif mémoire USB
Nombre de niveaux de répertoires *1		8 niveaux
Nombre de dossiers		500
Nombre de fichiers *2		5000

\*1 Le dossier racine est pris en compte.

\*2 Le nombre de fichiers autorisé peut varier en fonction de la capacité du dispositif mémoire USB et de la taille des fichiers.

## Convertisseur N/A

### ■ Spécifications des fichiers pris en charge

#### Coaxial/Optique

	Fréquence d'échantillonnage	Longueur en bits
PCM linéaire (2 canaux)	32/44, 1/48/88, 2/96/ 176,4/192 kHz	16/24 bits



## Lecture d'un périphérique Bluetooth

Cet appareil prend en charge le profil Bluetooth suivant.

- A2DP (Advanced Audio Distribution Profile) :  
Lorsqu'un périphérique Bluetooth prenant en charge ce standard est connecté, les données sonores mono et stéréo peuvent être écoutées en haute qualité.
- AVRCP (Audio/Video Remote Control Profile) :  
Lorsqu'un périphérique Bluetooth prenant en charge ce standard est connecté, le périphérique Bluetooth peut être commandé à partir de cet appareil.

### ■ À propos des communications Bluetooth

La diffusion des ondes radio depuis cet appareil peut interférer avec le fonctionnement des appareils médicaux. Assurez-vous de mettre hors tension l'alimentation de cet appareil et du périphérique Bluetooth dans les endroits suivants, car les interférences des ondes radio peuvent causer des dysfonctionnements.

- Les hôpitaux, trains, avions, stations essence et les endroits où des gaz inflammables sont générés
- À proximité de portes automatiques et d'alarmes incendie



## Lecture de fichiers stockés sur un ordinateur et un stockage NAS

- Cet appareil est compatible avec les standards MP3 ID3-Tag (Ver.2).
- Cet appareil est compatible avec les tags META WMA.
- Si la taille d'image (pixels) de la pochette d'un album dépasse 500 × 500 (WMA/MP3/WAV/FLAC) ou 349 × 349 (MPEG-4 AAC), l'appareil peut ne pas lire la musique correctement.
- Vous devez utiliser un serveur ou un logiciel serveur compatible avec la diffusion dans les formats correspondants pour lire des fichiers audio et image via un réseau.

Pour pouvoir lire les formats audio mentionnés ci-dessus via un réseau, vous devez installer un logiciel serveur, comme par exemple Twonky Media Server ou jRiver Media Server, sur votre ordinateur ou votre NAS. D'autres logiciels serveurs sont également disponibles. Veuillez vérifier les formats pris en charge.

### ■ Spécifications des fichiers pris en charge

	Fréquence d'échantillonnage	Débit	Extension
WMA*1	32/44,1/48 kHz	48 – 192 kbps	.wma
MP3	32/44,1/48 kHz	32 – 320 kbps	.mp3
WAV	32/44,1/48/88,2/96/ 176,4/192 kHz	–	.wav
MPEG-4 AAC*1	32/44,1/48 kHz	48 – 320 kbps	.aac/.m4a
FLAC	44,1/48/88,2/ 96/176,4/192 kHz	–	.flac
Apple Lossless*2	44,1/48/88,2/ 96/176,4/192 kHz	–	.m4a
DSD	2,8/5,6 MHz	–	.dsf/.dff

\*1 Seuls les fichiers non protégés par copyright peuvent être lus sur cet appareil.

Le contenu téléchargé sur les sites Internet payants est protégé par copyright. En outre, les fichiers encodés au format WMA rippés sur des CD, etc. et copiés sur un ordinateur, peuvent être protégés par des droits d'auteur, selon la configuration de l'ordinateur.

\*2 Le décodeur Apple Lossless Audio Codec (ALAC) est distribué sous licence Apache, version 2.0 (<http://www.apache.org/licenses/LICENSE-2.0>).



## Lecture de radio Internet

---

### ■ Spécifications des stations radio lisibles

	Fréquence d'échantillonnage	Débit	Extension
WMA	32/44, 1/48 kHz	48 – 192 kbps	.wma
MP3	32/44, 1/48 kHz	32 – 320 kbps	.mp3
MPEG-4 AAC	32/44, 1/48 kHz	48 – 320 kbps	.aac/ .m4a

## Fonction dernière mémoire

---

Cette fonction mémorise les réglages tels qu'ils étaient juste avant le passage en mode veille.



## Explication des termes

---

### ■ Audio

#### Apple Lossless Audio Codec

Il s'agit du codec pour la méthode de compression audio sans perte développée par Apple Inc. Ce codec peut être lu sur iTunes, iPod ou iPhone. Les données compressées à environ 60 – 70 % peuvent être décompressées aux mêmes données d'origine.

#### DSD (Direct-Stream Digital)

L'une des méthodes d'enregistrement des données audio : il s'agit de l'aspect du signal utilisé pour stocker les signaux audio sur un Super Audio CD, qui subit une modulation  $\Delta-\Sigma$  en audio numérique.

#### FLAC (Free Lossless Audio Codec)

FLAC signifie Free lossless Audio Codec, et représente un format de fichier audio libre sans perte. Sans perte signifie que le son est compressé sans perte de qualité.

La licence FLAC est indiquée ci-dessous.

Copyright (C) 2000, 2001, 2002, 2003, 2004, 2005, 2006, 2007, 2008, 2009 Josh Coalson

Redistribution and use in source and binary forms, with or without modification, are permitted provided that the following conditions are met:

- Redistributions of source code must retain the above copyright notice, this list of conditions and the following disclaimer.
- Redistributions in binary form must reproduce the above copyright notice, this list of conditions and the following disclaimer in the documentation and/or other materials provided with the distribution.
- Neither the name of the Xiph.org Foundation nor the names of its contributors may be used to endorse or promote products derived from this software without specific prior written permission.



THIS SOFTWARE IS PROVIDED BY THE COPYRIGHT HOLDERS AND CONTRIBUTORS "AS IS" AND ANY EXPRESS OR IMPLIED WARRANTIES, INCLUDING, BUT NOT LIMITED TO, THE IMPLIED WARRANTIES OF MERCHANTABILITY AND FITNESS FOR A PARTICULAR PURPOSE ARE DISCLAIMED. IN NO EVENT SHALL THE FOUNDATION OR CONTRIBUTORS BE LIABLE FOR ANY DIRECT, INDIRECT, INCIDENTAL, SPECIAL, EXEMPLARY, OR CONSEQUENTIAL DAMAGES (INCLUDING, BUT NOT LIMITED TO, PROCUREMENT OF SUBSTITUTE GOODS OR SERVICES; LOSS OF USE, DATA, OR PROFITS; OR BUSINESS INTERRUPTION) HOWEVER CAUSED AND ON ANY THEORY OF LIABILITY, WHETHER IN CONTRACT, STRICT LIABILITY, OR TORT (INCLUDING NEGLIGENCE OR OTHERWISE) ARISING IN ANY WAY OUT OF THE USE OF THIS SOFTWARE, EVEN IF ADVISED OF THE POSSIBILITY OF SUCH DAMAGE.

### **MP3 (MPEG Audio Layer-3)**

Il s'agit d'un format de compression des données audio normalisé au plan international qui utilise la norme de compression vidéo "MPEG-1". Il compresse le volume de données à environ un onzième de sa taille initiale tout en conservant une qualité de son équivalente à celle d'un CD musical.

### **MPEG (Moving Picture Experts Group), MPEG-2, MPEG-4**

Ce sont les noms de différentes normes de format de compression numérique utilisées pour le codage des signaux vidéo et audio. Les normes vidéo sont notamment "MPEG-1 Vidéo", "MPEG-2 Vidéo", "MPEG-4 Visual", "MPEG-4 AVC". Les normes audio sont notamment "MPEG-1 Audio", "MPEG-2 Audio", "MPEG-4 AAC".

### **WMA (Windows Media Audio)**

Il s'agit de la technologie de compression audio mise au point par la société Microsoft.

Les données WMA peuvent être encodées à l'aide de Windows Media® Player.

Pour coder les fichiers WMA, utilisez uniquement les applications autorisées par la société Microsoft. Si vous utilisez une application non autorisée, le fichier peut ne pas fonctionner correctement.





### Fréquence d'échantillonnage

L'échantillonnage consiste à effectuer une lecture d'une onde sonore (signal analogique) à intervalles réguliers et à exprimer la hauteur de l'onde lors de chaque lecture dans un format numérisé (produisant un signal numérique).

Le nombre de lectures effectuées en une seconde est appelée "fréquence d'échantillonnage". Plus cette valeur est grande, plus le son reproduit est proche du son original.

### Impédance des enceintes

Il s'agit de la valeur de la résistance CA, indiquée en  $\Omega$  (ohms).

Une puissance supérieure peut être obtenue lorsque cette valeur est plus faible.

### Débit

Cela exprime la valeur de lecture par seconde de données audio/vidéo enregistrées sur un disque. Un nombre plus élevé signifie une qualité de son supérieure, mais aussi une taille de fichier plus élevée.

## ■ Réseau

### AirPlay

AirPlay envoie (pour la lecture) le contenu enregistré dans iTunes ou sur un iPhone/iPod touch vers un appareil compatible via le réseau.

### Clé WEP (Clé réseau)

Il s'agit d'une clé utilisée pour le cryptage des données pendant leur transfert. Sur cet appareil, la même clé WEP est utilisée pour le cryptage et le décryptage des données et il est donc nécessaire de définir la même clé WEP sur les deux appareils afin de pouvoir établir la communication entre eux.

### Wi-Fi®

La certification Wi-Fi garantit une interopérabilité testée et approuvée par la Wi-Fi Alliance, un groupe de certification de l'interopérabilité entre les appareils LAN sans fil.

### WPA (Wi-Fi Protected Access)

Il s'agit d'une norme de sécurité établie par la Wi-Fi Alliance. Outre le SSID (nom de réseau) et la clé WEP (clé de réseau), il utilise également une fonction d'identification de l'utilisateur et un protocole de cryptage pour renforcer la sécurité.

### WPA2 (Wi-Fi Protected Access 2)

Il s'agit d'une nouvelle version de WPA établie par la Wi-Fi Alliance, compatible avec un cryptage AES plus sûr.



### WPA-PSK/WPA2-PSK (Pre-shared Key)

Il s'agit d'un système simple d'authentification mutuelle lorsqu'une chaîne de caractères prédéfinis correspond au point d'accès et au client du LAN sans fil.

### Noms du réseau (SSID: Service Set Identifier)

Lors de la formation de réseaux locaux sans fil, des groupes sont formés pour éviter les interférences, le vol de données, etc. Ces groupes sont basés sur "SSID (noms de réseau)". Pour améliorer la sécurité, une clé WEP est configurée de façon à ce que la communication ne soit pas disponible à moins que le "SSID" et la clé WEP correspondent. Ce mode est particulièrement adapté pour construire un réseau simplifié.

## ■ Others

### Source directe

La lecture avec une plus grande fidélité à la source devient possible, grâce aux signaux audio d'entrée émis en contournant les circuits de contrôle qualité audio (BASS/TREBLE/BALANCE).

### Appariement

L'appariement (enregistrement) est une opération qui est nécessaire pour pouvoir connecter un périphérique Bluetooth à cet appareil à l'aide de la technologie Bluetooth. Lorsque les appareils sont appariés, ils s'authentifient mutuellement et peuvent se connecter sans mauvaises connexions.

Lors de l'utilisation de la connexion Bluetooth pour la première fois, vous devez appairer l'appareil et le périphérique Bluetooth qui doit être connecté.

### Circuit de protection

Cette fonction est destinée à prévenir les dommages aux composants sur secteur lorsqu'une anomalie, surcharge ou surtension par exemple, survient pour une raison quelconque.



## Renseignements relatifs aux marques commerciales



Apple, AirPlay, iPad, iPad Air, iPad Pro and iPhone are trademarks of Apple Inc., registered in the U.S. and other countries.

The trademark "iPhone" is used in Japan with a license from Aiphone K.K.

Use of the Works with Apple badge means that an accessory has been designed to work specifically with the technology identified in the badge and has been certified by the developer to meet Apple performance standards.



La marque et les logos Bluetooth® sont des marques commerciales déposées appartenant à Bluetooth SIG, Inc. et toute utilisation de ces marques par D&M Holdings Inc. est soumise à licence. Les autres marques et noms commerciaux sont la propriété de leurs propriétaires respectifs.



Le logo Wi-Fi CERTIFIED est une marque commerciale déposée de l'Alliance Wi-Fi.

La certification WiFi fournit l'assurance que le périphérique a passé le test d'interopérabilité effectués par l'Alliance Wi-Fi, un groupe qui atteste de l'interopérabilité entre les dispositifs de réseau local sans fil.



# Spécifications

## ■ Amplificateur audio

<b>Puissance de sortie RMS (entraînement simultané des deux canaux de 20 Hz à 20 kHz) :</b>	60 W x 2 (charge de 8 $\Omega$ /ohms) 80 W x 2 (charge de 4 $\Omega$ /ohms)
<b>Distorsion harmonique totale (entraînement simultané des deux canaux, de 20 Hz à 20 kHz, charge de 8 <math>\Omega</math>/ohms) :</b>	0,02 %
<b>Réponse en fréquence (CD, 1 W, charge de 8 <math>\Omega</math>/ohms) :</b>	5 Hz – 100 kHz $\pm$ 3 dB
<b>Facteur de décharge (charge de 8 <math>\Omega</math>/ohms, de 20 Hz à 20 kHz) :</b>	100 ans et plus
<b>Sensibilité/impédance d'entrée :</b>	PHONO (MM) : 2,0 mV/47 k $\Omega$ /kohms CD, AUX, RECORDER : 220 mV/18 k $\Omega$ /kohms
<b>Tension de sortie :</b>	SUBWOOFER OUT : 240 mV
<b>Niveau d'entrée PHONO maximum autorisé (1 kHz) MM :</b>	80 mV
<b>Déviations RIAA (de 20 Hz à 20 kHz) :</b>	$\pm$ 0,5 dB
<b>S/N (IHF-A, charge de 8 <math>\Omega</math>/ohms) :</b>	PHONO (MM) : 87 dB (entrée 5 mV, sortie 1 W) CD, AUX, RECORDER : 115 dB (entrée 2 V, sortie nominale)
<b>Commande de tonalités :</b>	BASS (50 Hz) : $\pm$ 10 dB TREBLE (15 kHz) : $\pm$ 10 dB



## ■ Section du réseau local sans fil

Type de réseau (normes LAN sans fil) :	Conforme à IEEE 802.11a/b/g/n (conforme au Wi-Fi®) *1
Sécurité :	WEP 64 bits, WEP 128 bits WPA/WPA2-PSK (AES) WPA/WPA2-PSK (TKIP)
Plage des fréquences utilisées :	2,4 GHz, 5 GHz

\*1 Le logo Wi-Fi® CERTIFIED et le logo du produit Wi-Fi CERTIFIED sont des marques commerciales déposées de l'Alliance Wi-Fi.

## ■ Section Bluetooth

Système de communication :	Spécification Version Bluetooth 4.1
Puissance de transmission :	Spécification Version Bluetooth Classe de Puissance 1
Portée de communication maximale :	Environ 98,4 ft/30 m dans la ligne de vision *2
Plage des fréquences utilisées :	2,4 GHz
Schéma de modulation :	FHSS (Frequency-Hopping Spread Spectrum)
Profils pris en charge :	A2DP (Advanced Audio Distribution Profile) 1.2 AVRCP (Audio Video Remote Control Profile) 1.5
Codec correspondant :	SBC
Portée de transmission (A2DP) :	20 Hz – 20 000 Hz

\*2 La plage de communication réelle varie suivant l'influence de facteurs tels que les obstacles entre les appareils, les ondes électromagnétiques émises par les fours à micro-ondes, l'électricité statique, les téléphones sans fil, la sensibilité de la réception, la performance de l'antenne, le système d'exploitation, le logiciel de l'application, etc.



## ■ Généralités

<b>Température de fonctionnement :</b>	41 °F - 95 °F (5 °C - 35 °C)
<b>Alimentation:</b>	CA 120 V, 60 Hz
<b>Consommation :</b>	220 W
<b>Consommation d'énergie en modes veille :</b>	0,4 W (Veille normale ("Lecture Automatique"- "Arrêt")) 0,8 W (Veille optique ("Lecture Automatique"- "Marche"))
<b>Consommation d'énergie en mode "Contrôle réseau" – "Marche" :</b>	5,5 W

- Pour des raisons d'amélioration, les caractéristiques et l'apparence sont susceptibles d'être modifiées sans avertissement préalable.



## ■ Dimensions (Unité : po (mm))

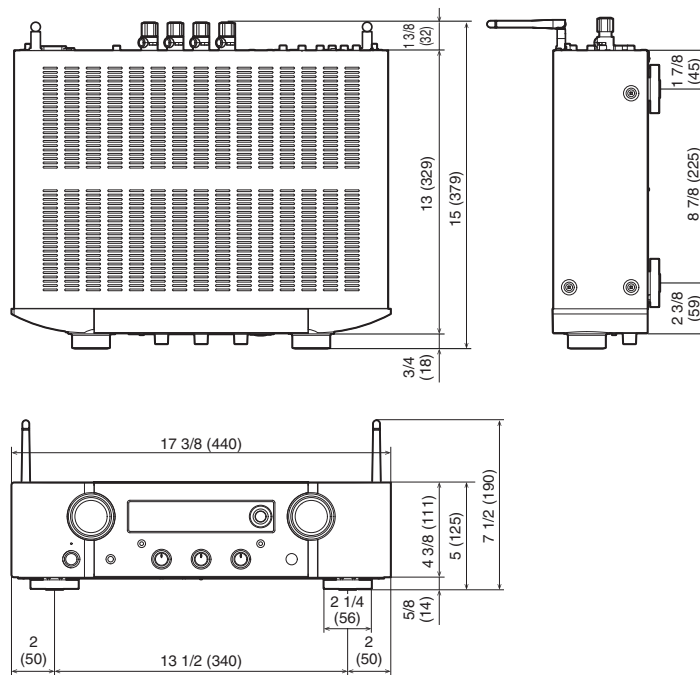

## ■ Poids : 23 lbs 13 oz (10,8 kg)

# Index

<b>A</b>		<b>F</b>		<b>P</b>	
AirPlay .....	62	Favoris HEOS .....	66	Panneau arrière .....	14
Appariement .....	47	<b>L</b>		Panneau avant .....	11
<b>C</b>		LAN filaire .....	32, 88	Paramétrage WiFi .....	88
Compte HEOS .....	52, 93	LAN sans fil .....	33, 88	PC .....	32, 41, 117
Conseils .....	95	Liste d'attente .....	42, 45, 55	Périphérique Bluetooth .....	47
<b>D</b>		Luminosité de l'affichage .....	69	Plan du menu .....	71
Dépistage des pannes .....	97	<b>M</b>		<b>R</b>	
Dispositif mémoire USB .....	31, 44	Minuterie sommeil .....	69	Radio Internet .....	39
		Mise à jour du micrologiciel .....	82	Réglages réseau .....	86
		<b>N</b>		Réinitialisation des réglages du réseau .....	113
		NAS .....	41, 117	<b>S</b>	
				Saisie de caractères .....	77
				Source d'entrée .....	38
				Spotify .....	65





**T**

Télécommande ..... 17

**V**

Veille auto ..... 81



**[www.marantz.com](http://www.marantz.com)**

You can find your nearest authorized distributor or dealer on our website.

**marantz**<sup>®</sup> is a registered trademark.

3520 10703 00AMA

Copyright © 2019 D&M Holdings Inc. All Rights Reserved.