



marantz

Amplificador integrado
PM6007

Panel
delantero

Panel trasero

Mando a
distancia

Índice
alfabético

Manual del usuario



Accesorios	4
Inserción de las pilas	5
Alcance del mando a distancia	5
Nombres y funciones de las piezas	6
Panel delantero	6
Panel trasero	8
Mando a distancia	10

Conexiones

Conexión de altavoces	16
Conexión de altavoz A/B	17
Conexión de doble cableado	18
Conexión del subwoofer	19
Conexión de un dispositivo de reproducción	20
Conexión de un dispositivo de grabación	21
Conexión a un dispositivo con conectores de salida de audio digital	22
Conexión de dispositivos con conectores de mando a distancia	23
Cómo realizar operaciones con el mando a distancia en esta unidad sin contacto visual	23
Conexión remota de dispositivos de audio Marantz	23
Conexión del cable de alimentación	24

Reproducción

Encendido	26
Cambio de la unidad al modo de espera	26
Selección de los altavoces desde los que se emitirá el sonido	27
Selección de la fuente de entrada	27
Ajuste del volumen	27
Interrupción temporal de la salida de sonido	27
Ajuste del tono y del balance	28
Reproducción de CD	28
Conexión y reproducción desde un dispositivo digital (Coaxial/Óptico)	29
Grabación	30



Ajustes

Ajuste del modo de espera automático	32
Ajuste de la función de recepción remota de señales	33
Deshabilitación de la función de recepción de señales del mando a distancia	33
Habilitación de la función de recepción de señales del mando a distancia	33
Ajuste de los códigos del mando a distancia	34
Ajuste de los códigos del mando a distancia para el mando a distancia	35
Ajuste de los códigos del mando a distancia para esta unidad	35

Consejos

Consejos	37
Resolución de problemas	38
El equipo no se enciende/El equipo se apaga	39
No se pueden realizar operaciones con el mando a distancia	40
No se reproduce sonido	41
No se reproduce el sonido que deseo	41
El sonido se interrumpe o se produce ruido	42
El indicador FILTER 1·2 no se ilumina	42

Apéndice

Convertidor D/A	43
Explicación de términos	43
Información sobre Marcas Registradas	44
Especificaciones	45
Índice alfabético	48





Le damos las gracias por la adquisición de este producto Marantz.

Para garantizar un funcionamiento correcto, lea atentamente las instrucciones de este manual del usuario antes de utilizar el producto.

Después de leerlas, asegúrese de guardar el manual para futura referencia.

Accesorios

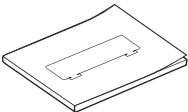
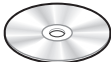
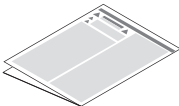
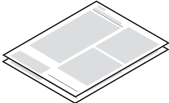
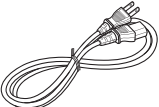
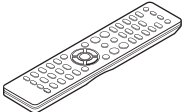
Compruebe que el producto va acompañado de las piezas siguientes.

 <p>Guía de inicio rápido</p>	 <p>CD-ROM (Manual del usuario)</p>	 <p>Instrucciones de seguridad</p>	 <p>Garantía (para EE. UU./para CANADÁ)</p>
 <p>Cable de alimentación</p>	 <p>Mando a distancia (RC004PMCD)</p>	 <p>Pilas R03/AAA</p>	



Inserción de las pilas

- 1 Retire la tapa trasera en la dirección de la flecha y sáquela.

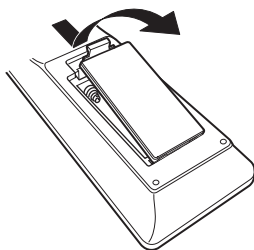

- 2 Introduzca dos pilas correctamente en el compartimento de las pilas como se indica.

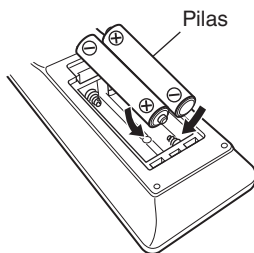

- 3 Coloque la tapa trasera en su lugar.

NOTA

- Para evitar daños o derrames del fluido de la batería:
 - No utilice una nueva batería junto con una ya utilizada.
 - No utilice dos tipos diferentes de baterías.
- Retire las baterías del mando a distancia si no lo va a utilizar por un largo periodo de tiempo.
- Si hay fluido de batería, limpie cuidadosamente el fluido en el compartimento de las baterías e inserte unas nuevas.

Alcance del mando a distancia

Para utilizar el mando a distancia, apúntelo hacia el sensor de mando a distancia.

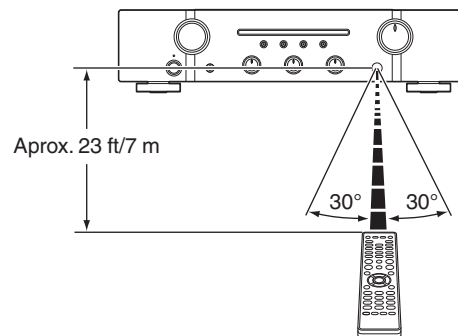

Nombres y funciones de las piezas

Panel delantero

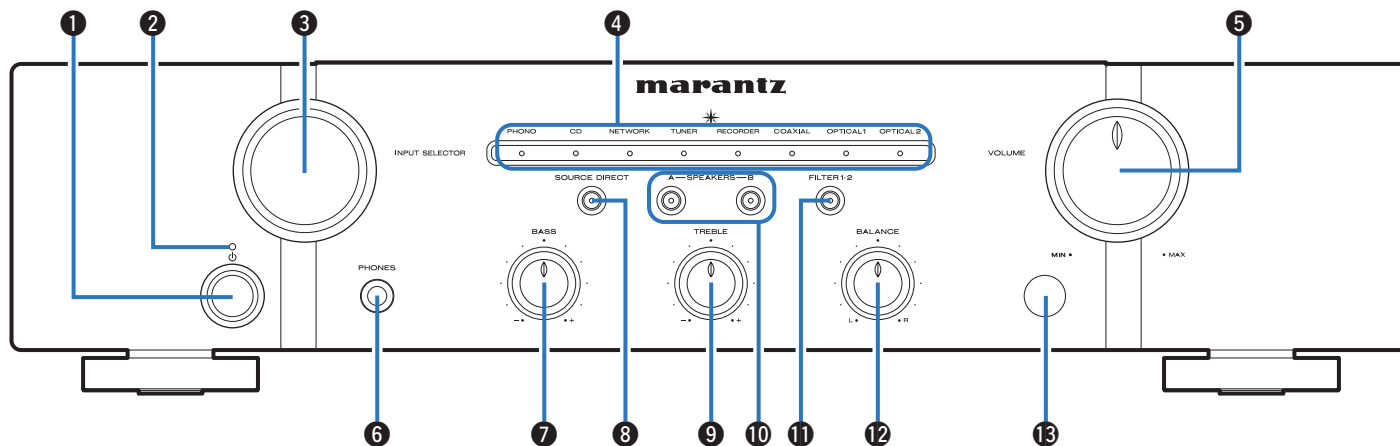

Para obtener información, consulte la página siguiente.



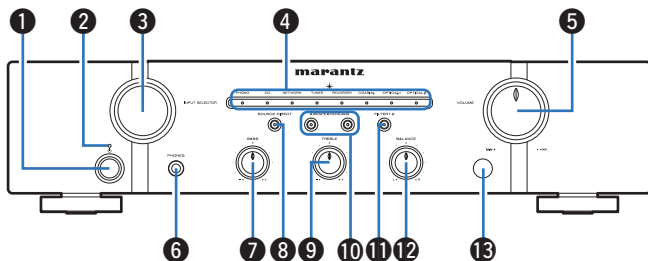

1 Botón de alimentación (⏻)

Permite encender y apagar la unidad. (📖 p. 26)

2 Indicador de alimentación

Se ilumina de las maneras siguientes en función del estado de la alimentación:

- Encendido: Desactivado
- Modo de espera: Rojo
- Apagado: Desactivado

3 Mando INPUT SELECTOR

Permite seleccionar la fuente de entrada. (📖 p. 27)

4 Indicadores de entrada (📖 p. 27)

5 Mando VOLUME

Permiten ajustar el nivel de volumen. (📖 p. 27)

6 Conector de auriculares (PHONES)

Sirve para conectar los auriculares.

Desactive la salida de altavoces cuando utiliza auriculares.

(📖 p. 27)

NOTA

- Para evitar pérdida de audición, no suba el volumen excesivamente cuando use los auriculares.

7 Mando de control BASS

Esta opción permite ajustar el nivel de volumen de los graves.

(📖 p. 28)

8 Botón/indicador SOURCE DIRECT

Enciende/apaga el modo de fuente directa. (📖 p. 28)

9 Mando de control TREBLE

Este ajuste establece el nivel de volumen de los agudos. (📖 p. 28)

10 Botones/indicadores de cambio de altavoz (SPEAKERS A/B)

Permiten seleccionar el altavoz desde el que se emitirá el sonido.

(📖 p. 27)

11 Botón/indicador FILTER 1•2

Permite cambiar las características de filtro cuando se recibe audio digital. (📖 p. 29)

12 Mando de control BALANCE

Permite ajustar el balance de la salida de volumen de los altavoces izquierdo y derecho. (📖 p. 28)

13 Sensor de mando a distancia

Recibe las señales del mando a distancia. (📖 p. 5)



- 7, 9 y 12 se pueden ajustar cuando 6 está apagado (el modo Source direct está desactivado).



Panel trasero

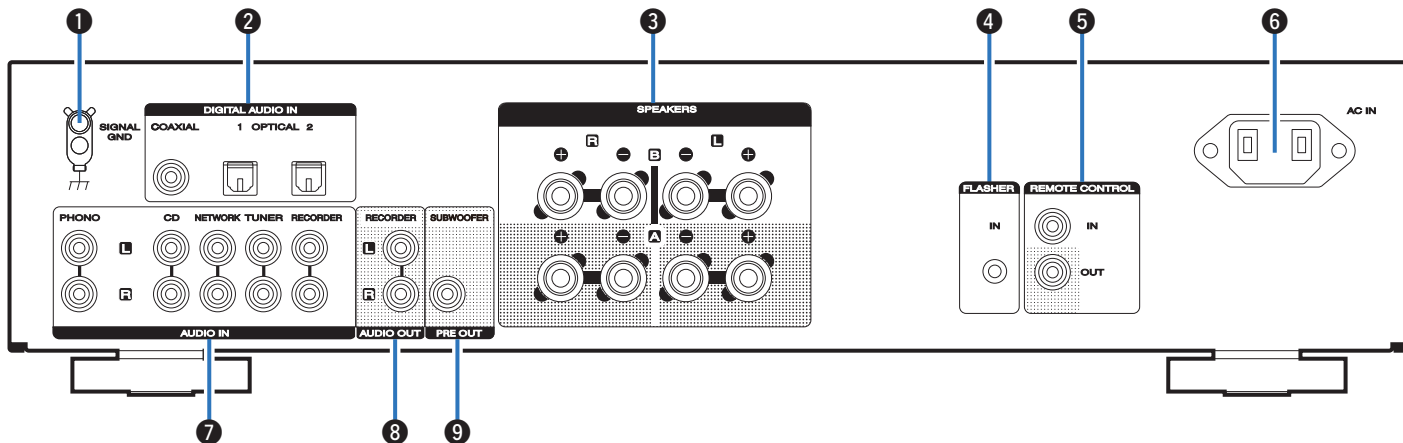

Para obtener información, consulte la página siguiente.



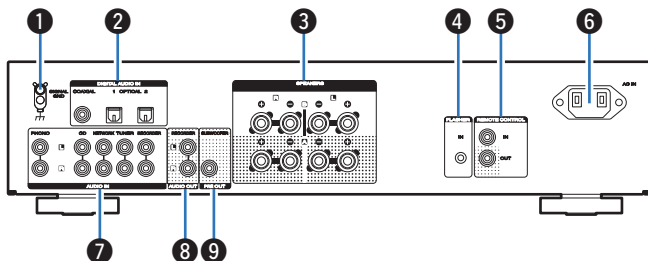

1 Terminal SIGNAL GND

Sirven para conectar un tocadiscos. (☞ p. 20)

2 Conectores de entrada de audio digital (DIGITAL AUDIO IN)

Se utilizan para conectar dispositivos equipados con conectores de salida de audio digital. (☞ p. 22)

3 Terminales de altavoces (SPEAKERS)

Sirven para conectar los altavoces. (☞ p. 16)

4 Conector FLASHER IN

Utilizado al usar una BOX de control u otros dispositivos de control para controlar esta unidad.

5 Conectores de entrada/salida del mando a distancia (REMOTE CONTROL)

Sirven para realizar la conexión con un dispositivo de audio Marantz compatible con la función de mando a distancia. (☞ p. 23)

6 Entrada de CA (AC IN)

Sirve para conectar el cable de alimentación. (☞ p. 24)

7 Conectores de entrada de audio analógico (AUDIO IN)

Se utilizan para conectar dispositivos equipados con conectores de salida de audio analógico.

- “Conexión de un dispositivo de reproducción” (☞ p. 20)
- “Conexión de un dispositivo de grabación” (☞ p. 21)

8 Conectores AUDIO OUT (RECORDER)

Sirven para conectar el conector de entrada de un grabador. (☞ p. 21)

9 Conector PRE OUT (SUBWOOFER)

Se utiliza para conectar un subwoofer con un amplificador integrado. (☞ p. 19)



Mando a distancia

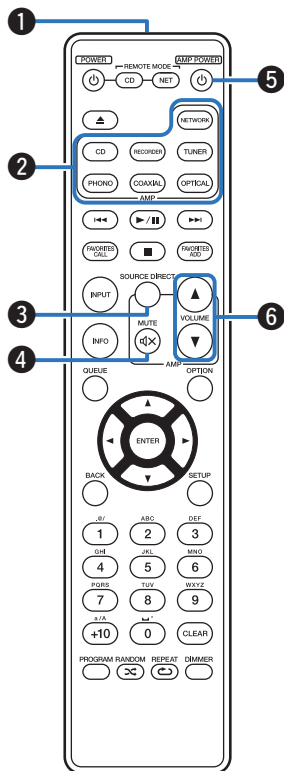

El mando a distancia incluido con esta unidad permite controlar reproductores de audio en red, además de un reproductor de CD Marantz.

- “Funcionamiento del reproductor de CD” (☞ p. 11)
- “Funcionamiento del reproductor de audio en red” (☞ p. 13)

■ Funcionamiento de esta unidad

- 1 Transmisor de señales del mando a distancia**
Transmite las señales del mando a distancia. (☞ p. 5)
- 2 Botones selectores de fuente de entrada**
Permiten seleccionar la fuente de entrada. (☞ p. 27)
- 3 Botón SOURCE DIRECT**
Enciende/apaga el modo de fuente directa. (☞ p. 28)
- 4 Botón MUTE (🔇)**
Permite silenciar la salida de audio. (☞ p. 27)
- 5 Botón de alimentación (AMP POWER ⏻)**
Permite encender y apagar la unidad (modo de espera). (☞ p. 26)
- 6 Botones VOLUME (▲▼)**
Permiten ajustar el nivel de volumen. (☞ p. 27)



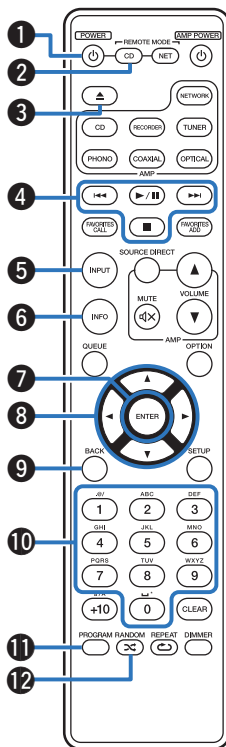

■ Funcionamiento del reproductor de CD

Puede utilizar un reproductor de CD Marantz. Para hacer funcionar un reproductor de CD Marantz, pulse el botón REMOTE MODE CD para cambiar el mando a distancia al modo de funcionamiento del reproductor de CD.

- El botón REMOTE MODE CD se ilumina durante aproximadamente dos segundos.

- 1 Botón de alimentación (POWER ϕ)
- 2 Botón de selección de modo remoto (REMOTE MODE CD)
- 3 Botón de apertura y cierre de la bandeja de discos (▲)
- 4 Botones de sistema
- 5 Botón de selección del soporte de reproducción (INPUT)
- 6 Botón de información (INFO)
- 7 Botón ENTER
- 8 Botones del cursor ($\Delta \nabla \triangleleft \triangleright$)
- 9 Botón BACK
- 10 Botones numéricos (0 – 9)
- 11 Botón PROGRAM
- 12 Botón RANDOM (\curvearrowright)



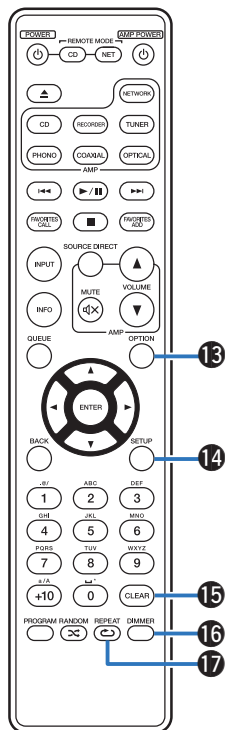

- 13 Botón OPTION
- 14 Botón SETUP
- 15 Botón CLEAR
- 16 Botón DIMMER
- 17 Botón REPEAT (↺)



- El mando a distancia podría no operar algunos productos.
- El amplificador puede manejarse con los botones de funcionamiento del amplificador aunque el modo de funcionamiento mediante el mando a distancia esté ajustado en CD.



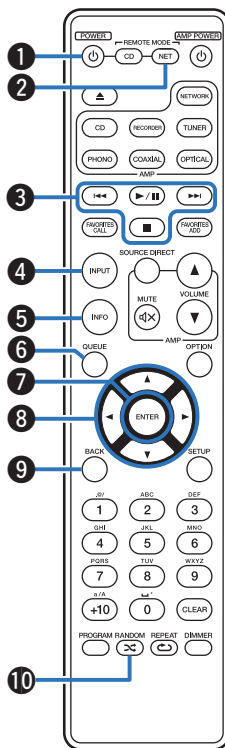

■ Funcionamiento del reproductor de audio en red

Puede utilizar un reproductor de audio en red Marantz. Para controlar un reproductor de audio en red Marantz, pulse el botón REMOTE MODE NET para cambiar el mando a distancia al modo de funcionamiento de reproductor de audio en red.

- El botón REMOTE MODE NET se ilumina durante aproximadamente dos segundos.

- 1 Botón de alimentación (POWER ϕ)
- 2 Botón de selección de modo remoto (REMOTE MODE NET)
- 3 Botones de sistema
- 4 Botón de selección de la fuente de entrada (INPUT)
- 5 Botón de información (INFO)
- 6 Botón QUEUE
- 7 Botón ENTER
- 8 Botones del cursor ($\Delta \nabla \triangleleft \triangleright$)
- 9 Botón BACK
- 10 Botón RANDOM (⌘)



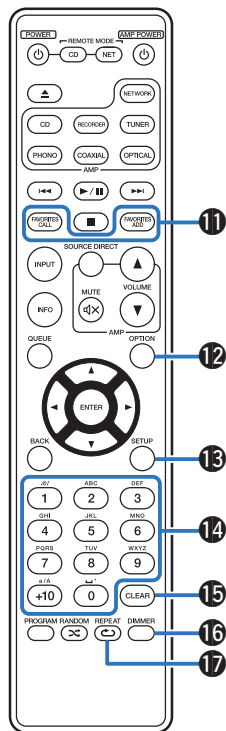

- 11 Botones FAVORITES ADD / CALL
- 12 Botón OPTION
- 13 Botón SETUP
- 14 Botones alfanuméricos (0 – 9, +10)
- 15 Botón CLEAR
- 16 Botón DIMMER
- 17 Botón REPEAT (↺)



- El mando a distancia podría no operar algunos productos.
- El amplificador puede manejarse con los botones de funcionamiento del amplificador aunque el modo de mando a distancia sea NET.



■ Contenido







Conexión de altavoces	16
Conexión de un dispositivo de reproducción	20
Conexión de un dispositivo de grabación	21
Conexión a un dispositivo con conectores de salida de audio digital	22
Conexión de dispositivos con conectores de mando a distancia	23
Conexión del cable de alimentación	24

NOTA

- No conecte el cable de alimentación hasta que se hayan completado todas las conexiones.
- No junte los cables de alimentación con los cables de conexión en un mismo mazo. De lo contrario, se podrían ocasionar zumbidos o ruido.

■ Cables necesarios para las conexiones

Utilice los cables necesarios en función de los dispositivos que quiera conectar.

Cable para altavoz	
Cable para subwoofer	
Cable digital coaxial	
Cable óptico	
Cable de audio	
Cable de conector del mando a distancia	

Conexión de altavoces

NOTA

- Desconecte el enchufe de esta unidad de la alimentación de la toma de corriente antes de conectar los altavoces.
- Conecte los cables de los altavoces de manera que no sobresalgan de los terminales de altavoces. El circuito de protección puede activarse si los alambres de los cables hacen contacto con el panel trasero o si los lados + y - hacen contacto entre sí. ("Circuito de protección" (☞ p. 43))
- Nunca toque los terminales de altavoces mientras el cable de alimentación esté conectado. Si lo hace, puede provocar una descarga eléctrica.
- Utilice altavoces con impedancias dentro de los rangos que se muestran a continuación para adaptarse al uso previsto.

Terminales de los altavoces utilizados en esta unidad	Núm. de altavoces conectados	Altavoz Impedancia
SPEAKERS A (Conexión estándar)	2 (un juego)	4 – 16 Ω/ohm
SPEAKERS B	2 (un juego)	4 – 16 Ω/ohm
SPEAKERS A y SPEAKERS B	4 (dos juegos)	8 – 16 Ω/ohm
SPEAKERS A y SPEAKERS B (Conexión de doble cableado)	2 (un juego)	4 – 16 Ω/ohm

■ Conexión de los cables para los altavoces

Compruebe cuidadosamente los canales izquierdo (L) y derecho (R) y las polaridades + (rojo) y - (negro) de los altavoces que va a conectar a esta unidad, y asegúrese de conectar los canales y las polaridades correctamente.

- 1 Quite aproximadamente 3/8 pulgadas (10 mm) del revestimiento del extremo del cable de altavoz y enrolle firmemente el conductor interior del cable o conéctele un terminal.



- 2 Gire el terminal de altavoz en el sentido contrario a las agujas del reloj para soltarlo.



- 3 Inserte el alambre del cable de altavoz en el terminal de altavoz.



- 4 Gire el terminal de altavoz en el sentido de las agujas del reloj para apretarlo.



Conexión de altavoz A/B

Esta unidad está equipada con dos juegos de terminales de altavoces (SPEAKER A y SPEAKER B). Se puede conectar un juego de altavoces a cada juego de terminales y se puede conectar un total de dos juegos de altavoces.

Se emite la misma señal desde los terminales de SPEAKERS A y SPEAKERS B.

Cuando sólo hay un juego de altavoces conectado, utilice los terminales de SPEAKERS A o SPEAKERS B.

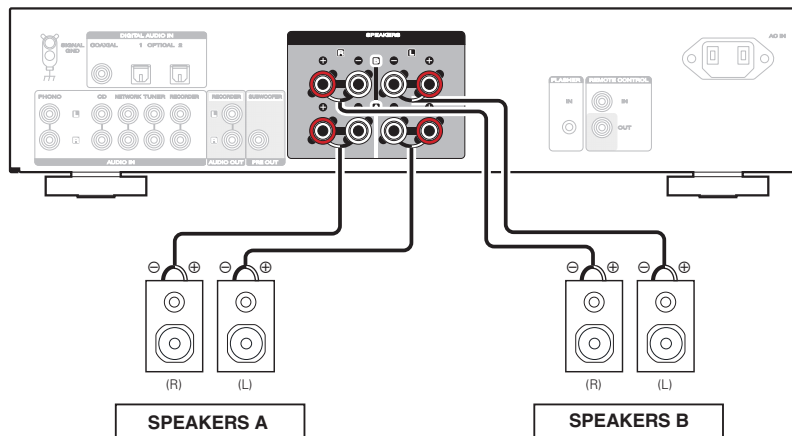

Conexión de doble cableado

Esta conexión limita el efecto de la interferencia de señales entre los altavoces de rango alto (tweeters) y los altavoces de rango bajo (woofers), lo que le permite disfrutar de una reproducción de gran calidad.

Al conectar altavoces de doble cableado, conecte los terminales de rango medio y alto a SPEAKERS B (o SPEAKERS A), y los terminales de rango bajo a SPEAKERS A (o SPEAKERS B).

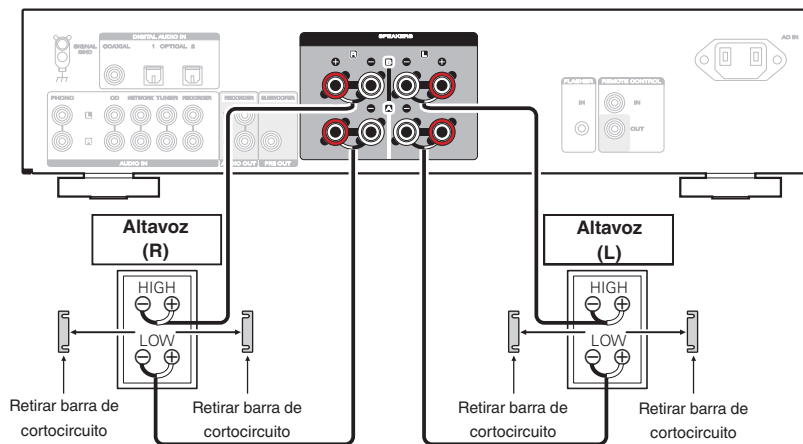

Conexión del subwoofer

Utilice un cable para subwoofer para conectarlo.

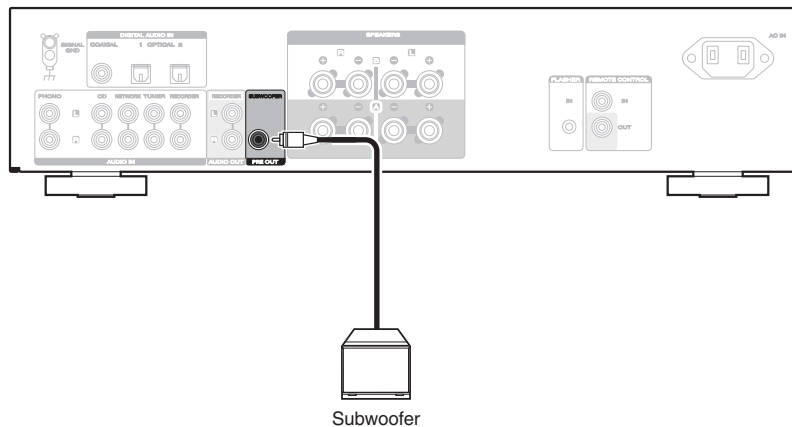

- El volumen del subwoofer está vinculado al volumen del Altavoz A.
- Esta unidad no emite al subwoofer cuando no está configurada para emitir audio desde el terminal SPEAKERS A. (🔗 p. 27)



Conexión de un dispositivo de reproducción

Puede conectar giradiscos, reproductores de CD, reproductores de audio en red y sintonizadores a esta unidad.

Esta unidad es compatible con giradiscos equipados con una cápsula fonográfica de imán móvil (MM). Cuando se conecta un giradiscos con un cartucho de bobina móvil (MC) de salida baja, use un transformador que lo actualice o un amplificador con cabezal MC disponible en comercios.

Si configura esta fuente de entrada de la unidad en "PHONO" y accidentalmente sube el volumen sin haber conectado un giradiscos, es posible que se oiga un zumbido proveniente de los altavoces.

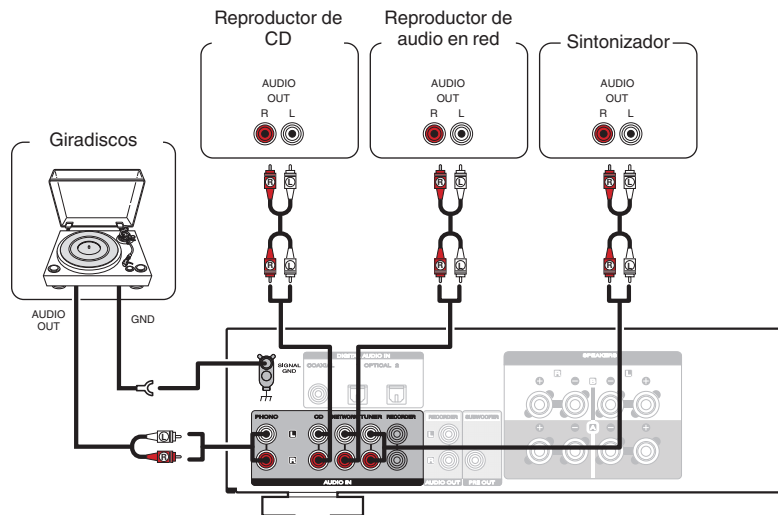

NOTA

- El terminal de tierra (SIGNAL GND) de esta unidad no es para la conexión de seguridad a tierra. Si se conecta esta terminal cuando hay mucho ruido, el ruido se puede reducir. Tenga en cuenta que, en función del giradiscos, la conexión de la línea de tierra puede tener el efecto contrario y aumentar el ruido. En este caso, no es necesario que conecte la línea de tierra.



Conexión de un dispositivo de grabación

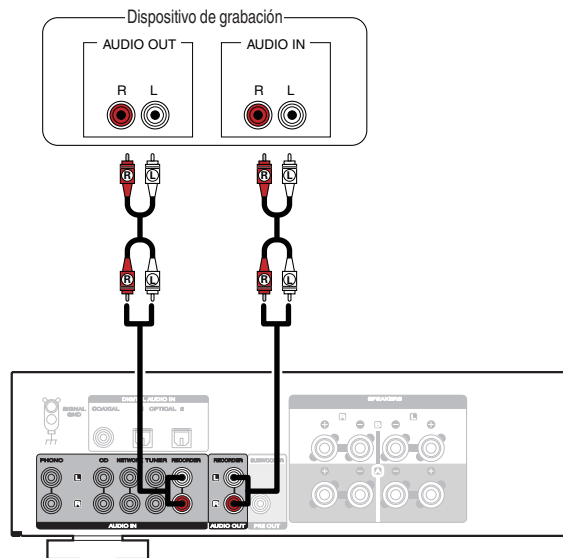

NOTA

- Nunca inserte la clavija cortocircuitadora en los conectores de salida de grabación (AUDIO OUT RECORDER). Si lo hace, se pueden producir daños en la unidad.

Conexión de dispositivos con conectores de mando a distancia

Cómo realizar operaciones con el mando a distancia en esta unidad sin contacto visual

Puede conectar un receptor infrarrojos externo a los conectores REMOTE CONTROL para realizar operaciones en esta unidad con el mando a distancia proporcionado sin tener contacto visual. Esto puede ser necesario si la unidad está oculta en un mueble o una esquina, de modo que no pueda apuntar directamente con el mando a distancia al dispositivo.

Para hacerlo, desactive la función de recepción de señales del mando a distancia “Ajuste de la función de recepción remota de señales” (☞ p. 33).

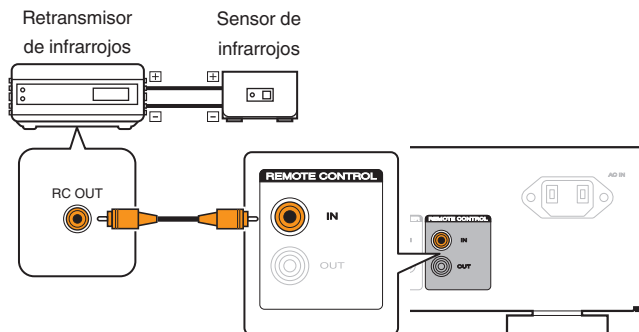

NOTA

- Cuando una unidad de recepción de mando a distancia no está conectada, asegúrese de activar la función de recepción de señal del mando a distancia. No se pueden realizar operaciones con el mando a distancia si la función está desactivada.

Conexión remota de dispositivos de audio Marantz

Puede transmitir señales del mando a distancia simplemente si conecta un dispositivo de audio Marantz a los conectores REMOTE CONTROL IN/OUT mediante el cable de conexión de mando a distancia proporcionado con el dispositivo.

Ajuste el interruptor del mando a distancia situado en el panel trasero del componente de audio conectado en “EXTERNAL” para poder usar esta función.

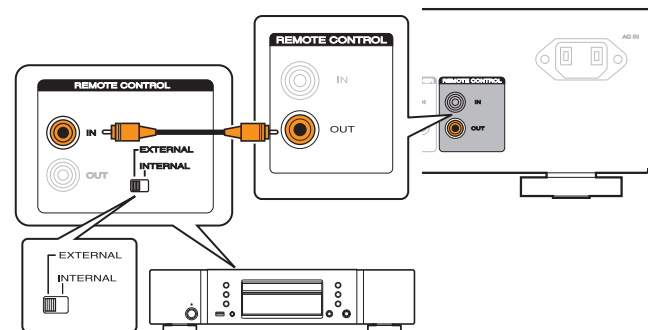

Conexión del cable de alimentación

Después de completar todas las conexiones, introduzca el enchufe en la alimentación de la toma de corriente.

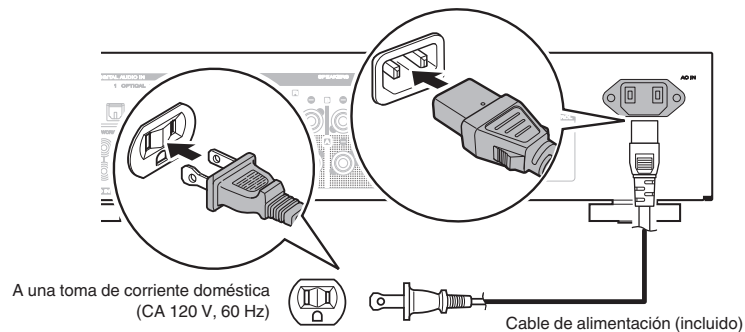

■ Contenido

Encendido	26
Cambio de la unidad al modo de espera	26
Selección de los altavoces desde los que se emitirá el sonido	27
Selección de la fuente de entrada	27
Ajuste del volumen	27
Interrupción temporal de la salida de sonido	27
Ajuste del tono y del balance	28
Reproducción de CD	28
Conecte y reproduzca desde un dispositivo digital (Coaxial/Óptico)	29
Grabación	30



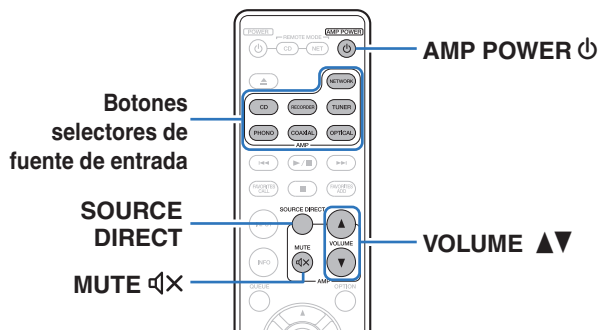

Encendido

1 Pulse en la unidad principal para encenderla.

Se ilumina en azul el indicador de entrada de la fuente seleccionada.



- Pulse AMP POWER  en el mando a distancia para encender la unidad cuando se encuentra en el modo de espera.
- Puede también girar INPUT SELECTOR en la unidad principal para encender la unidad cuando está en modo de espera.

NOTA

- Gire VOLUME en la unidad principal para ajustar el volumen hasta el nivel más bajo antes de encender la unidad.

Cambio de la unidad al modo de espera

1 Pulse AMP POWER en el mando a distancia.

El indicador de alimentación se ilumina en rojo.

NOTA

- Se sigue suministrando energía a parte de los circuitos aunque la unidad esté en modo de espera. Cuando abandone la casa durante largos periodos de tiempo o se vaya de vacaciones, pulse  en la unidad principal para apagar la alimentación, o desconecte el cable de alimentación de la toma de corriente.

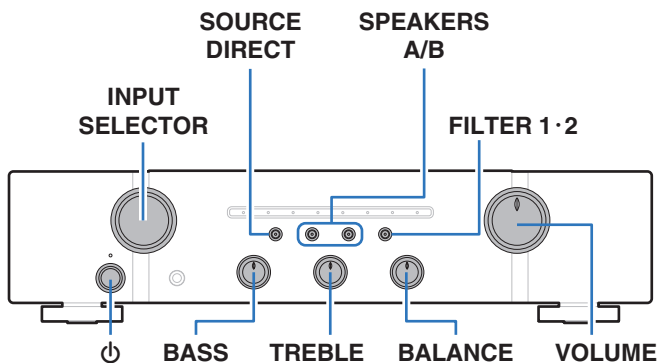

Selección de los altavoces desde los que se emitirá el sonido

- 1 **Utilice SPEAKERS A/B en la unidad principal para seleccionar el sistema de altavoces que se empleará para reproducir el sonido.**

El indicador de los altavoces seleccionados se ilumina.



- Al utilizar auriculares, presione SPEAKERS A/B para apagar todos los indicadores y apague la salida de audio desde los terminales de altavoz.

Selección de la fuente de entrada

- 1 **Pulse el botón de selección de la fuente de entrada que desee reproducir.**

El indicador de la fuente de entrada seleccionada se ilumina en azul.



- También puede seleccionar la fuente de entrada si gira INPUT SELECTOR en la unidad principal.

Ajuste del volumen

- 1 **Utilice VOLUME ▲▼ para ajustar el volumen.**



- También puede ajustar el volumen maestro girando VOLUME en la unidad principal.

Interrupción temporal de la salida de sonido

- 1 **Pulse MUTE ⏏.**

El indicador de la fuente de entrada establecida en esos momentos se ilumina en rojo.



- Para cancelar el modo de silencio, pulse MUTE ⏏ de nuevo.



Ajuste del tono y del balance

- 1 Pulse SOURCE DIRECT para desactivar el modo de fuente directa.**
Se apaga el indicador SOURCE DIRECT.
- 2 Gire los controles BASS, TREBLE y BALANCE en la unidad principal para ajustar el tono y el balance.**

Reproducción de CD

En esta sección se utiliza la reproducción de un CD como ejemplo.

- 1 Pulse  en la unidad principal para encenderla.**
- 2 Pulse el botón de selección de la fuente de entrada (CD) para cambiar la fuente de entrada a "CD".**
El indicador de entrada "CD" se ilumina en azul.
- 3 Reproduzca el CD.**
- 4 Utilice VOLUME ▲▼ para ajustar el volumen.**

■ Reproducción en modo de fuente directa

La señal no pasa a través del circuito de ajuste de tono (BASS, TREBLE y BALANCE), lo que provoca una reproducción con mayor calidad de sonido.

- 1 Pulse SOURCE DIRECT para activar el modo de fuente directa.**
Se ilumina el indicador SOURCE DIRECT.



Conexión y reproducción desde un dispositivo digital (Coaxial/Óptico)

1 Conecte el dispositivo digital a esta unidad. (☞ p. 22)

2 Pulse el botón de selección de la fuente de entrada (COAXIAL u OPTICAL) para cambiar la fuente de entrada a COAXIAL, OPTICAL 1 u OPTICAL 2.

El indicador de la fuente de entrada seleccionada se ilumina en azul.



- Pulse OPTICAL para cambiar la fuente de entrada a "OPTICAL 1" u "OPTICAL 2".

3 Inicie la reproducción del dispositivo digital conectado a esta unidad.



- El indicador de entrada "COAXIAL", "OPTICAL 1" u "OPTICAL 2" parpadeará en azul si esta unidad no es capaz de detectar la frecuencia de muestreo de la señal de entrada.

4 Utilice VOLUME ▲▼ para ajustar el volumen.

■ Cambio de las características de filtro

Esta unidad está equipada con una función de ajuste de la calidad de sonido que permite a los usuarios disfrutar de la calidad de sonido de reproducción deseada. Esta función solamente funciona cuando se recibe una señal de audio digital.

1 Pulse FILTER 1·2.

Esta unidad alterna entre Filter 1 y Filter 2 cada vez que se pulsa el botón.

Tipo de filtro	FILTER 1·2 Indicador	Funciones
Filter 1 (Predeterminado)	Se ilumina en azul	Ofrece una respuesta de impulso corto tanto para eco previo como para eco posterior. Gran cantidad de información de audio reproduce con claridad imágenes estéreo profundas y la posición relativa de la fuente de sonido.
Filter 2	Se ilumina en violeta	Tanto el eco previo como el eco posterior son ligeramente más largos. Las características de sonido son nítido y potente.



- El indicador FILTER 1·2 se ilumina solamente cuando la fuente de entrada es "COAXIAL", "OPTICAL 1" u "OPTICAL 2".



■ Especificaciones de los formatos de audio compatibles

Consulte “Convertidor D/A” (👉 p. 43).



- Si la frecuencia de muestreo cambia, el sonido podría interrumpirse durante 1 o 2 segundos.

NOTA

- No use la entrada para señales que no sean PCM, como Dolby Digital, DTS y AAC. Esto provocará ruido y podría dañar los altavoces.

Grabación

Las señales de audio que se introducen en esta unidad se pueden enviar a un dispositivo de grabación externo. Al grabar audio desde un dispositivo de grabación conectado a esta unidad, el audio se puede grabar con el dispositivo de grabación conectado a esta unidad.

- 1 Pulse  en esta unidad para encenderla.**
- 2 Pulse el botón de selección de la fuente de entrada para cambiar a la fuente de entrada desde la que desee grabar.**

El indicador de la fuente de entrada seleccionada se ilumina en azul.
- 3 Se inicia la grabación.**
 - Para obtener información sobre las operaciones, consulte el manual del usuario del dispositivo de grabación.



■ Contenido

Ajuste del modo de espera automático	32
Ajuste de la función de recepción remota de señales	33
Ajuste de los códigos del mando a distancia	34



Ajuste del modo de espera automático

Puede configurar la unidad para que acceda automáticamente al modo de espera si no se registra funcionamiento durante 30 minutos cuando no hay entrada de audio (modo de espera automático).

El modo de espera automático está desactivado de forma predeterminada.

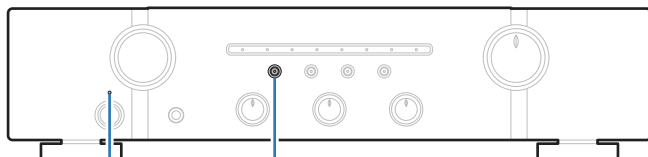

SOURCE DIRECT

Indicador de alimentación

1 Mantenga pulsado SOURCE DIRECT durante 5 o más segundos para encenderlo y apagarlo.

El indicador de encendido cambia del siguiente modo cada vez que se enciende y apaga.

- Cuando el modo de espera automático está activado: el indicador de encendido parpadea en rojo tres veces.
- Cuando el modo de espera automático está desactivado: el indicador de encendido parpadea en rojo una vez.

Ajuste de la función de recepción remota de señales

Cuando conecte un receptor infrarrojos (vendido por separado) al conector REMOTE CONTROL IN de esta unidad, utilice el procedimiento siguiente para deshabilitar la función de recepción de señales del mando a distancia en esta unidad. Cuando la función se active, no podrá realizar operaciones con el mando a distancia.

Esta función está activada de forma predeterminada.

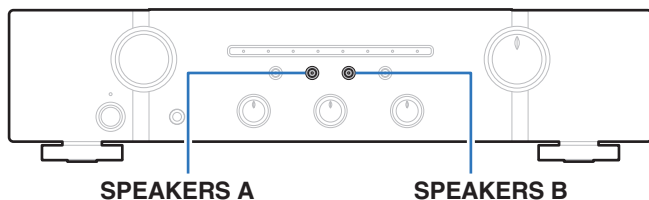

Deshabilitación de la función de recepción de señales del mando a distancia

- 1 **Pulse SPEAKERS B durante aproximadamente 5 segundos para desactivar la función de recepción de señales del mando a distancia.**

El indicador de la fuente de entrada establecida en esos momentos parpadeará en rojo tres veces.

Habilitación de la función de recepción de señales del mando a distancia

- 1 **Pulse SPEAKERS A durante aproximadamente 5 segundos para activar la función de recepción de señales del mando a distancia.**

El indicador de la fuente de entrada establecida en esos momentos parpadeará en azul tres veces.

Ajuste de los códigos del mando a distancia

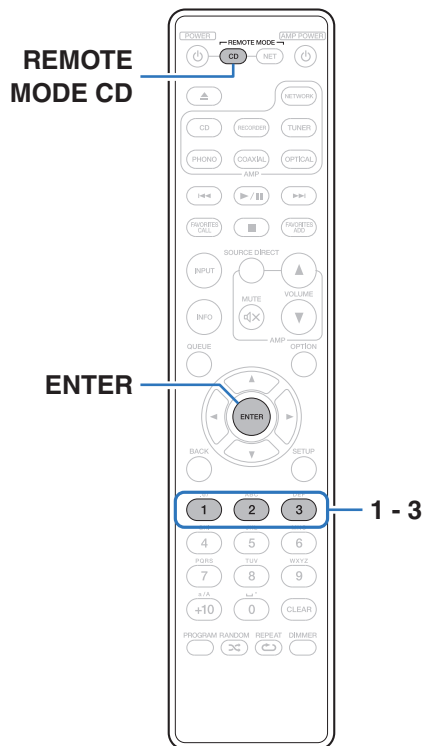

Se establecen los códigos de mando a distancia entre la unidad y el mando a distancia suministrado. Puede seleccionar uno de los tres tipos de códigos de mando a distancia y el mando a distancia puede utilizarse para controlar la unidad cuando se utiliza el mismo código del mando a distancia. Cuando tres de estas unidades se utilizan en la misma ubicación, las tres unidades pueden controlarse simultáneamente con un mando a distancia en los ajustes predefinidos. Al ajustar códigos de mando a distancia individuales entre la unidad y el mando a distancia, el mando a distancia puede utilizarse para controlar sólo la unidad que tiene el mismo código de mando a distancia.

Compruebe el funcionamiento de cada unidad después de ajustar los códigos del mando a distancia.

El ajuste predeterminado es "AMP1".



- Ajuste el código del mando a distancia como "AMP 1" cuando controle esta unidad desde un reproductor de audio en red Marantz o desde otro dispositivo conectado utilizando un cable de conexión remota a esta unidad. (🔗 p. 23)



Ajuste de los códigos del mando a distancia para el mando a distancia

■ Para ajustar los códigos del mando a distancia como AMP1, AMP2 o AMP3

1 Mantenga pulsado REMOTE MODE CD y uno de los botones numéricos 1, 2 o 3 durante 5 segundos o más.

- Ajuste el código del mando a distancia como AMP1, AMP2 o AMP3 en función del botón numérico seleccionado.

NOTA

- Los códigos del mando a distancia se restablecen a la configuración predeterminada cuando se extraen las pilas. Vuelva a ajustar los códigos del mando a distancia una vez sustituidas las pilas.

Ajuste de los códigos del mando a distancia para esta unidad

1 Apunte el mando a distancia para que se ha establecido el código del mando a distancia en esta unidad y pulse REMOTE MODE CD y ENTER.

Los indicadores de entrada de la unidad parpadean tal y como se indica a continuación según el código del mando a distancia establecido.

Códigos del mando a distancia	Indicador de entrada
AMP 1	El indicador PHONO parpadea en rojo tres veces
AMP 2	El indicador CD parpadea en rojo tres veces
AMP 3	El indicador NETWORK parpadea en rojo tres veces



■ Contenido

Consejos

Quiero reproducir audio en el TV con una calidad mayor	37
Quiero ajustar el tono por mí mismo	37
Quiero un sonido de reproducción que sea fiel al sonido original	37
Quiero cambiar el filtro para cambiar la calidad de sonido deseada	37
Quiero utilizar altavoces compatibles con el doble cableado	37
Quiero controlar un reproductor de CD o reproductor de audio en red Marantz con el mando a distancia de esta unidad	37
Quiero utilizar más de una unidad en una misma ubicación	37

Resolución de problemas

El equipo no se enciende/El equipo se apaga	39
No se pueden realizar operaciones con el mando a distancia	40
No se reproduce sonido	41
No se reproduce el sonido que deseo	41
El sonido se interrumpe o se produce ruido	42
El indicador FILTER 1·2 no se ilumina	42



Consejos

Quiero reproducir audio en el TV con una calidad mayor

- Conecte el conector de salida de audio digital del TV al conector de entrada de audio digital (COAXIAL, OPTICAL 1 u OPTICAL 2) de esta unidad y cambie la fuente de entrada a la del conector conectado (COAXIAL, OPTICAL 1 u OPTICAL 2). (👉 p. 22)
- Solamente se puede recibir la entrada PCM lineal de 2 canales como la señal de audio digital de esta unidad.

Quiero ajustar el tono por mí mismo

- Utilice los mandos BASS, TREBLE y BALANCE para ajustar el sonido tal y como desee. (👉 p. 28)

Quiero un sonido de reproducción que sea fiel al sonido original

- Active el modo de fuente directa. (👉 p. 28)

Quiero cambiar el filtro para cambiar la calidad de sonido deseada

- Cambie las características de filtro. (👉 p. 29)

Quiero utilizar altavoces compatibles con el doble cableado

- Esta unidad es compatible con las conexiones de doble cableado. Disfrute de una reproducción de alta calidad con las conexiones de doble cableado. (👉 p. 18)

Quiero controlar un reproductor de CD o reproductor de audio en red Marantz con el mando a distancia de esta unidad

- Cambie el modo de funcionamiento del mando a distancia. (“Funcionamiento del reproductor de CD” (👉 p. 11), “Funcionamiento del reproductor de audio en red” (👉 p. 13)) Consulte también los manuales de instrucciones del reproductor de CD o del reproductor de audio en red.

Quiero utilizar más de una unidad en una misma ubicación

- Ajuste los códigos individuales del mando a distancia para cada combinación de dispositivos y mando a distancia. (👉 p. 35)



Resolución de problemas

Si se produce algún problema, siga primero los pasos siguientes:

1. **¿Las conexiones están correctamente hechas?**
2. **¿Se está utilizando el equipo de acuerdo con las instrucciones del Manual del usuario?**
3. **¿Los otros componentes funcionan correctamente?**

Si esta unidad no funciona correctamente, compruebe los síntomas correspondientes en esta sección.

Si los síntomas no coinciden con ninguno de los descritos aquí, consulte con su vendedor, ya que podría deberse a un fallo en esta unidad. En este caso, desconecte la alimentación eléctrica inmediatamente y póngase en contacto con la tienda donde compró esta unidad.



El equipo no se enciende/El equipo se apaga

El equipo no se enciende.

- Compruebe si se ha introducido correctamente el enchufe en la toma de corriente. (🔧 p. 24)

El equipo se apaga automáticamente.

- Está activado el modo de espera automático. Cuando pasen aprox. 30 minutos sin que se detecte entrada alguna de audio ni funcionamiento de la unidad, la unidad entrará automáticamente en el modo de espera. Para desactivar el modo de espera, pulse el botón SOURCE DIRECT durante 5 segundos o más. (🔧 p. 32)

La unidad se apaga y el indicador de alimentación emite un parpadeo largo y dos parpadeos cortos en rojo.

- Fallo del circuito amplificador de esta unidad. Desenchufe el cable de alimentación y póngase en contacto con nuestro centro de atención al cliente.

La unidad se apaga y el indicador de alimentación emite un parpadeo largo y tres parpadeos cortos en rojo.

- Fallo del circuito de alimentación de esta unidad. Desenchufe el cable de alimentación y póngase en contacto con nuestro centro de atención al cliente.

La unidad se apaga y el indicador de alimentación emite un parpadeo largo y cuatro parpadeos cortos en rojo.

- Debido al aumento de temperatura en el interior de esta unidad, el circuito de protección se ha activado. Apague el equipo y espere una hora más o menos hasta que esta unidad se enfríe lo suficiente. Luego, conecte la alimentación de nuevo.
- Reinstale esta unidad en un lugar bien ventilado.
- Detenga la reproducción en el dispositivo de reproducción y, a continuación, apague la unidad y enciéndala de nuevo.

La unidad se apaga y el indicador de alimentación emite un parpadeo largo y cinco parpadeos cortos en rojo.

- Compruebe la conexión del altavoz. Puede que se haya activado el circuito de protección porque el conductor interno del cable para altavoz haya entrado en contacto con otro conductor, o que un conductor interno se haya desconectado del conector y haya entrada en contacto con el panel trasero de esta unidad. Después de desenchufar el cable de alimentación, realice acciones correctivas como volver a enrollar bien el conductor interno del cable o arreglar el conector. Después, vuelva a conectar el cable. (🔧 p. 16)
- Baje el nivel de volumen y encienda el equipo de nuevo.
- Detenga la reproducción en el dispositivo de reproducción y, a continuación, apague la unidad y enciéndala de nuevo.
- Si el problema no se resuelve apagando la unidad y encendiéndola de nuevo, ello indica que el circuito amplificador o el circuito de alimentación de esta unidad se ha averiado. Desenchufe el cable de alimentación y póngase en contacto con nuestro centro de atención al cliente.



No se pueden realizar operaciones con el mando a distancia

No se pueden realizar operaciones con el mando a distancia.

- Las pilas están agotadas. Sustitúyalas por pilas nuevas. (👉 p. 5)
- Utilice el mando a distancia a una distancia máxima de 23 ft/7 m de la unidad y dentro de un ángulo de 30°. (👉 p. 5)
- Retire los obstáculos existentes entre la unidad y el mando a distancia.
- Inserte las pilas en la dirección correcta, comprobando los signos ⊕ y ⊖. (👉 p. 5)
- El sensor de mando a distancia del equipo está expuesto a luz intensa (luz directa del sol, luz de lámparas fluorescentes del tipo inversor, etc.). Instale el equipo en un lugar donde el sensor de mando a distancia no quede expuesto a luz intensa.
- Al utilizar un dispositivo de vídeo 3D, es posible que el mando a distancia de esta unidad no funcione debido a los efectos de las comunicaciones por infrarrojos entre unidades (como el TV y las gafas para la visualización de 3D). En ese caso, ajuste la dirección de las unidades con la función de comunicaciones 3D y su distancia para asegurarse de que no afectan al funcionamiento del mando a distancia de esta unidad.
- Habilite la función de recepción de señales del mando a distancia. (👉 p. 33)
- El código del mando a distancia entre la unidad y el mando a distancia es diferente. Ajuste la unidad y el mando a distancia al mismo código del mando a distancia. (👉 p. 34)



No se reproduce sonido

No se reproduce sonido a través de los altavoces.

- Compruebe las conexiones de todos los dispositivos. (🔧 p. 15)
- Inserte los cables de conexión por completo.
- Compruebe que los conectores de entrada y salida no están conectados a la inversa.
- Compruebe los cables en busca de daños.
- Compruebe que los cables para altavoz están bien conectados. Compruebe si los conductores internos de los cables entran en contacto con las piezas metálicas de los terminales de altavoces. (🔧 p. 16)
- Ajuste firmemente los terminales de altavoz. Compruebe si los terminales de altavoces están sueltos. (🔧 p. 16)
- Compruebe que se ha seleccionado la fuente de entrada correcta. (🔧 p. 27)
- El volumen se ajusta al nivel mínimo. Ajuste el volumen a un nivel adecuado. (🔧 p. 27)
- Cancele el modo de silencio. (🔧 p. 27)
- Compruebe la configuración de los botones SPEAKERS A/B. (🔧 p. 27)

El indicador de entrada COAXIAL, OPTICAL 1 u OPTICAL 2 parpadea.

- Compruebe la conexión del cable digital coaxial o del cable óptico. (🔧 p. 22)
- Ajuste la señal de salida de audio digital del dispositivo conectado en PCM lineal de 2 canales. (🔧 p. 43)

No se reproduce el sonido que deseo

No se reproduce sonido a través de un altavoz específico.

- Compruebe que los cables para altavoz están bien conectados. (🔧 p. 16)
- Ajuste el mando de control BALANCE. (🔧 p. 28)

El sonido estéreo procedente de los altavoces izquierdo y derecho está invertido.

- Compruebe si los altavoces izquierdo y derecho están conectados en los terminales de altavoz correctos. (🔧 p. 17)



El sonido se interrumpe o se produce ruido

El sonido está distorsionado al reproducir un disco.

- Ajuste la presión de aguja adecuadamente.
- Compruebe la punta de la aguja.
- Reemplace el cartucho.

Al reproducir un disco, se reproduce un ruido de zumbido procedente de los altavoces.

- Compruebe si el giradiscos está conectado correctamente. (👉 p. 20)
- Si hay un TV o dispositivo AV cerca del giradiscos, puede que dichos dispositivos afecten al sonido de la reproducción. Instale el giradiscos en una ubicación lo más alejada posible del TV u otros dispositivos AV.

Al reproducir un disco, los altavoces emiten un zumbido cuando el volumen es alto. (fenómeno aullido)

- Instale el giradiscos y los altavoces lo más lejos posible entre sí. (👉 p. 20)
- Las vibraciones desde los altavoces se transmiten al reproductor a través del suelo. Utilice cojines, etc., para absorber las vibraciones de los altavoces.

El indicador FILTER 1·2 no se ilumina

El indicador FILTER 1·2 no se ilumina.

- El indicador FILTER 1·2 se ilumina solamente cuando la fuente de entrada es “COAXIAL”, “OPTICAL 1” u “OPTICAL 2”. Cambie la fuente de entrada a “COAXIAL”, “OPTICAL 1” u “OPTICAL 2”. (👉 p. 29)



Convertidor D/A

■ Especificaciones de los formatos de audio compatibles

□ Coaxial/Optical 1/Optical 2

	Frecuencia de muestreo	Longitud en bits
PCM lineal (2 canales)	32/44,1/48/88,2/96/ 176,4/192 kHz	16/24 bits



- Cuando se recibe una señal de sonido digital con una frecuencia de muestreo no compatible con esta unidad, el indicador de entrada (COAXIAL, OPTICAL 1 u OPTICAL 2) parpadea.

Explicación de términos

Frecuencia de muestreo

El muestreo consiste en realizar una lectura de una onda sonora (señal analógica) en intervalos regulares y expresar la altura de la onda en cada lectura, en formato digitalizado (lo que da lugar a una señal digital).

El número de lecturas que se realiza en un segundo se denomina "frecuencia de muestreo". Cuanto mayor sea el valor, más próximo estará el sonido que se reproduzca del original.

Impedancia de altavoces

Este es un valor de resistencia de CA, indicado en Ω (ohm).

Cuando este valor es más pequeño es posible obtener una mayor potencia.

Fuente directa

Hace posible la reproducción con una mayor fidelidad en la fuente, ya que las señales de audio de entrada se emiten omitiendo los circuitos de control de calidad de audio (BASS/TREBLE/BALANCE).

Circuito de protección

Se trata de una función que evita que los componentes sufran daños cuando se produzca una anomalía en la red eléctrica, como una sobretensión o exceso de temperatura.



Información sobre Marcas Registradas



Adobe, el logotipo de Adobe y Reader son marcas comerciales o marcas comerciales registradas de Adobe Systems Incorporated en Estados Unidos u otros países.



Especificaciones

- **Salida de alimentación RMS (transmisión simultánea en ambos canales 20 Hz – 20 kHz):**
 - 45 W x 2 (carga de 8 Ω /ohm)
 - 60 W x 2 (carga de 4 Ω /ohm)
- **Distorsión armónica total (transmisión simultánea en ambos canales 20 Hz – 20 kHz, carga de 8 Ω /ohm):** 0,08 %
- **Ancho de banda de salida (carga de 8 Ω /ohm, 0,06 %):** 10 Hz – 50 kHz
- **Frecuencia de respuesta (CD, 1 W, carga de 8 Ω /ohm):** 10 Hz – 70 kHz +0 dB, -1 dB
- **Factor de descarga (carga de 8 Ω /ohm, 40 Hz – 20 kHz):** 100
- **Sensibilidad de entrada/impedancia de entrada**
 - PHONO (MM):** 2,2 mV/47 k Ω /kohm
 - CD, TUNER, NETWORK, RECORDER:** 200 mV/20 k Ω /kohm
- **Tensión de salida**
 - SUBWOOFER OUT:** 2,8 V (entrada de 200 mV, volumen MAX)
- **Nivel de entrada PHONO máxima admisible (1 kHz) MM:** 100 mV
- **Variación RIAA (20 Hz – 20 kHz):** $\pm 1,0$ dB
- **S/R (IHF-A, carga de 8 Ω /ohm)**
 - PHONO (MM):** 83 dB (entrada de 5 mV y salida de 1 W)
 - CD, TUNER, NETWORK, RECORDER:** 102 dB (entrada de 2 V y salida nominal)
- **Salida de auriculares:** 50 mW/32 Ω /ohm



- **Control tono**
 - BASS (Graves) (50 Hz):** ± 10 dB
 - TREBLE (Agudos) (15 kHz):** ± 10 dB
- **Entrada digital**
 - Coaxial:** 0,5 Vp-p
 - Óptica:** -27 dBm o posterior
- **Temperatura operativa:** +5 °C - +35 °C
- **Fuente de alimentación:** CA 120 V, 60 Hz
- **Consumo de energía:** 155 W
- **Consumo de energía en modo de espera:** 0,3 W

Con el fin de introducir mejoras, las especificaciones y el diseño del equipo están sujetos a cambios sin previo aviso.



■ Dimensiones (Unidad: pulg. (mm))

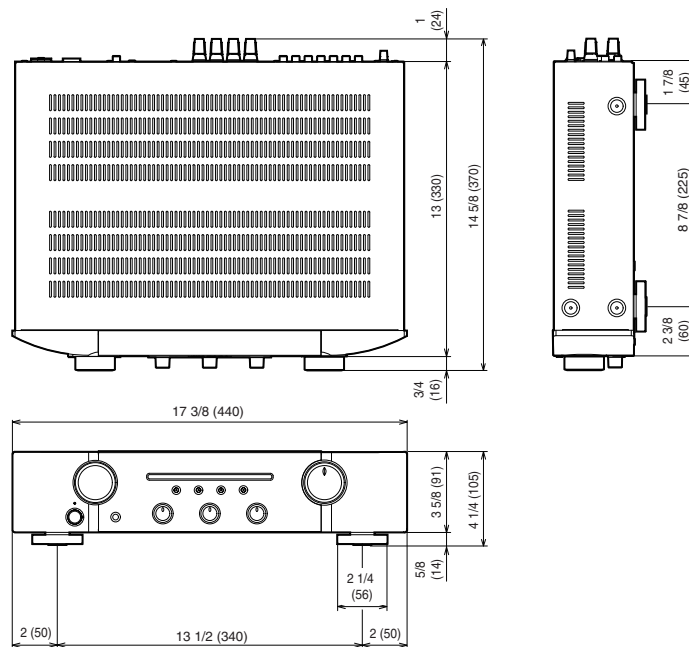

■ Peso: 17 lb 3 oz (7,8 kg)

Índice alfabético

A		F		S	
Ajustes de los códigos del mando a distancia ...	35	Fuente de entrada	27	Silencio	27
Altavoces	16	Fuente directa	28, 43	Sintonizador	20
B		G		T	
BALANCE	28	Giradiscos	20	Tono	28
BASS	28	I		TREBLE	28
C		Impedancia de altavoces	43	V	
Circuito de protección	43	M		Volumen	27
Conexión de mando a distancia	23	Mando a distancia	10		
Conexión del altavoz (doble cableado)	18	Modo de espera automático	32		
Consejos	37	R			
D		Reproductor de audio en red	20		
Dispositivo de grabación	21	Reproductor de CD	20, 28		
		Resolución de problemas	38		



www.marantz.com

You can find your nearest authorized distributor or dealer on our website.

marantz is a registered trademark.

3520 10763 00AM

© 2020 Sound United. All Rights Reserved.