



marantz®

Amplificateur intégré **PM6006**

Vous pouvez imprimer plus d'une page d'un PDF sur une seule feuille de papier.

Manuel de l'Utilisateur

[Panneau avant](#)[Panneau
arrière](#)[Télécommande](#)[Index](#)

Accessoires	4
Insertion des piles	5
Portée de la télécommande	5
Caractéristiques	6
Audio haute qualité	6
Haute performance	6
Fonctionnement aisé	7
Nomenclature et fonctions	8
Panneau avant	8
Panneau arrière	10
Télécommande	12

Connexions

Branchement enceintes	18
Connexion d'enceinte A/B	19
Connexion à double câblage	20
Connexion d'un dispositif de lecture	21
Connexion d'un dispositif d'enregistrement	22
Connexion d'un téléviseur/de périphériques aux bornes audio numériques	23
Connexion de dispositifs avec des connecteurs de télécommande	24
Effectuer des opérations avec la télécommande sur cet appareil sans contact visuel	24
Connexion à distance d'appareils audio Marantz	24
Connexion du cordon d'alimentation	25

Lecture

Mise sous tension	27
Sélection des enceintes pour la sortie audio	28
Sélection de la source d'entrée	28
Réglage du volume	28
Coupure temporaire du son (mise en sourdine)	28
Réglage de la tonalité	28
Lecture de CD	29
Connecter et lancer la lecture à partir d'un dispositif numérique (Coaxial/Optique)	30
Enregistrement	31



Réglages

Réglage du mode de veille automatique	33
Activation du mode Veille auto	33
Désactivation du mode Veille auto	33
Réglage de la fonction de réception du signal à distance	34
Désactivation de la fonction de réception du signal à distance de la télécommande	34
Activation de la fonction de réception du signal à distance de la télécommande	34
Réglage des codes de la télécommande	35
Réglage des codes de télécommande pour la télécommande	36
Réglage des codes de télécommande pour cet appareil	36

Conseils

Conseils	38
Dépistage des pannes	39

Annexe

Convertisseur N/A	43
Explication des termes	43
Renseignements relatifs aux marques commerciales	44
Spécifications	45
Index	48









Nous vous remercions d'avoir acquis cet appareil Marantz.

Afin d'assurer son bon fonctionnement, veuillez lire attentivement ce manuel de l'utilisateur avant d'utiliser l'appareil.

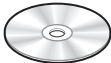
Après avoir lu le manuel, veuillez le conserver pour toute référence future.

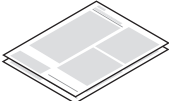
Accessoires

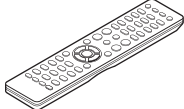
Assurez-vous que les articles suivants sont fournis avec l'appareil.

 Guide de démarrage rapide	 CD-ROM (Manuel de l'Utilisateur)	 Instructions de sécurité	 Garantie (Pour USA/Pour CANADA)
 Cordon d'alimentation	 Télécommande (RC003PMCD)	 Piles R03/AAA	

Insertion des piles

- 1 Déplacez le couvercle arrière dans la direction de la flèche et retirez-le.



- 2 Insérez correctement deux piles dans le compartiment à pile comme indiqué.

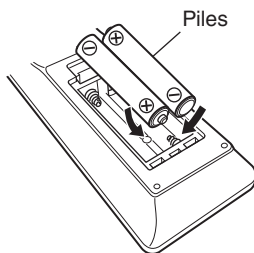

- 3 Remettez le couvercle en place.

REMARQUE

- Pour éviter un endommagement de la télécommande ou une fuite du liquide des piles :
 - Ne pas mélanger piles neuves et anciennes.
 - Ne pas utiliser deux types de piles différents.
- Ôtez les piles de la télécommande si vous ne l'utilisez pas pendant longtemps.
- En cas de fuite du liquide de pile, essayez soigneusement l'intérieur du compartiment avant d'insérer de nouvelles piles.

Portée de la télécommande

Pointez la télécommande vers le capteur de télécommande de l'unité.

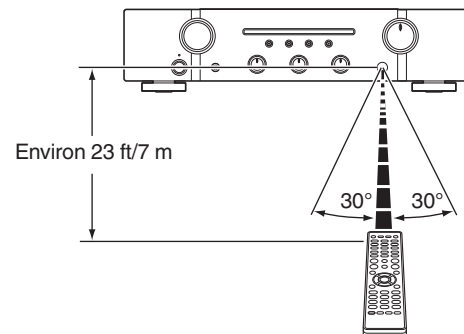

Caractéristiques

Audio haute qualité

- **Amplificateur à contre-réaction de courant à composants discrets**

Cet appareil utilise un circuit d'amplificateur de réaction d'intensité à haute vitesse pour son préamplificateur et son amplificateur de puissance de sorte que les signaux du lecteur Super Audio CD puissent être amplifiés très fidèlement. L'amplificateur de réaction d'intensité à haute vitesse reproduit un espace sonore naturel.

- **Sortie haute puissance**

Cet appareil est mince mais possède une grande unité d'alimentation pour une reproduction dynamique de la musique à haute puissance.

- **Conception audio haute qualité**

Cet appareil dispose d'une conception audio de haute qualité, comme un trajet de chemin raccourci, une utilisation de pièces d'une haute qualité sonore et un large circuit d'alimentation, ce qui n'est possible qu'avec des composants audio discrets.

- **Connecteurs d'entrée phono pour la connexion de platines**

Cet appareil est équipé d'un amplificateur phono pour que vous puissiez directement connecter une platine et lire des disques (seule la cartouche MM peut être utilisée). (🔧 p. 21)

- **Deux jeux de bornes de sortie d'enceinte**

En plus d'utiliser deux jeux d'enceintes (enceintes A et enceintes B), vous pouvez connecter sur des enceintes à câblage double avec des bornes d'entrée séparées pour une plage élevée et une plage basse. (🔧 p. 20)

Cet appareil dispose de bornes à vis sur lesquelles il est possible de connecter des câbles audio épais.

Haute performance

- **Entrée numérique (coaxial, optique 1/2)**

Cet appareil dispose d'une borne d'entrée numérique qui permet une entrée audio numérique à partir de périphériques externes, tels que des téléviseurs. Le convertisseur numérique-analogique est un facteur important dans la qualité sonore d'entrée audio numérique. Le lecteur Super Audio CD Marantz utilise Cirrus Logic CS4398, qui a une excellente réputation pour une précision élevée.

- **Fonction de contrôle de la tonalité**

Cet appareil possède une fonction de contrôle de la tonalité pour le réglage des sons graves (basse fréquence) et aigus (haute fréquence) pour produire la tonalité qui vous convient le mieux. (🔧 p. 29)

- **Fonction LOUDNESS**

Cet appareil est équipé d'une fonction LOUDNESS qui facilite l'écoute de musique lue à faible volume. (🔧 p. 29)



Fonctionnement aisé

- **Télécommande compatible avec les lecteurs CD et les lecteurs audio réseau**

La télécommande fournie avec cet appareil peut contrôler des lecteurs CD Marantz et des lecteurs audio réseau en plus de cet appareil.

( [p. 13](#))

Cet appareil peut aussi être commuté entre trois codes de télécommande. Lorsque vous utilisez trois appareils dans la même zone, vous pouvez régler un code de télécommande pour chaque appareil pour les contrôler séparément. ( [p. 36](#))



Nomenclature et fonctions

Panneau avant

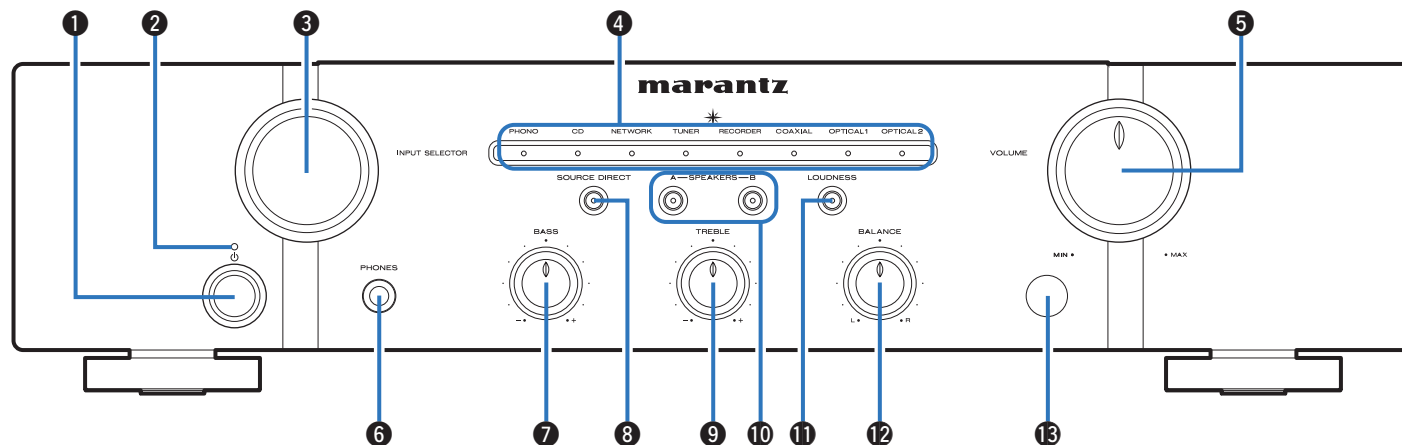

1 Touche d'alimentation (⏻)

Elle permet de mettre sous/hors tension l'alimentation. (☞ p. 27)

2 Témoin d'alimentation

Il s'allume comme suit en fonction du statut d'alimentation :

- Sous tension : Arrêt
- Veille : Rouge
- Hors tension : Arrêt
- Lorsque le circuit de protection est activé : Rouge (clignote)

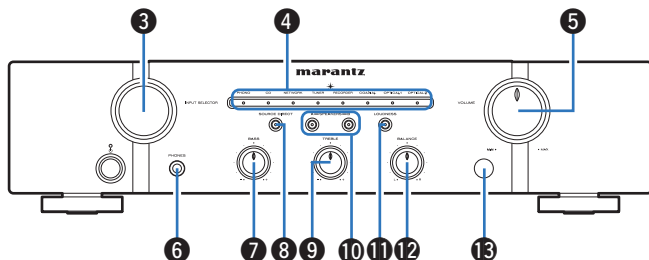

3 Molette INPUT SELECTOR

Elle permet de sélectionner la source d'entrée. (☞ p. 28)

4 Témoins d'entrée (☞ p. 28)

5 Bouton VOLUME

Elles permettent d'ajuster le niveau du volume. (☞ p. 28)

6 Prise de casque (PHONES)

Utilisée pour connecter un casque.

Désactivez la sortie d'enceinte lorsque vous utilisez un casque. (☞ p. 28)

REMARQUE

- Afin d'éviter toute perte auditive, ne pas augmenter excessivement le niveau du volume lors de l'utilisation du casque.

7 Bouton de contrôle BASS

Ce réglage permet d'ajuster le niveau de volume pour les graves. (☞ p. 28)

8 Touche/témoin SOURCE DIRECT

Permet d'activer/de désactiver le mode SOURCE DIRECT. (☞ p. 29)

9 Bouton de contrôle TREBLE

Ce réglage permet d'ajuster le niveau de volume pour les aigus. (☞ p. 28)

10 Touches/témoins de commutation d'enceinte (SPEAKERS A/B)

Permettent de sélectionner l'enceinte pour la sortie audio. (☞ p. 28)

11 Touche/témoin LOUDNESS

Permet d'activer/de désactiver le mode LOUDNESS. (☞ p. 29)

12 Bouton de contrôle BALANCE

Permet d'équilibrer la sortie du volume entre les enceintes gauche et droite. (☞ p. 28)

13 Capteur de télécommande

Il reçoit les signaux provenant de la télécommande. (☞ p. 5)



- 7, 9, 11 et 12 peuvent être réglés quand 8 est sur arrêt (le mode SOURCE DIRECT est désactivé).



Panneau arrière

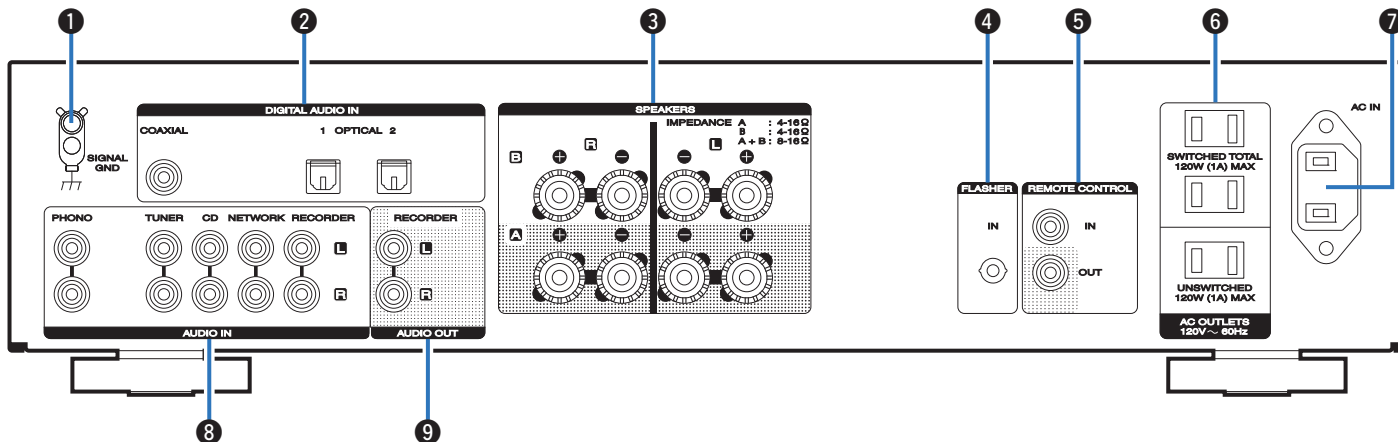

1 Borne SIGNAL GND

Utilisées pour connecter un lecteur d'enregistrement. (☞ p. 21)

2 Bornes d'entrée audio numériques (COAXIAL/OPTICAL 1/2)

Utilisées pour connecter un périphérique à un téléviseur ou une borne audio numérique. (☞ p. 23)

3 Bornes d'enceintes (SPEAKERS)

Utilisées pour connecter des enceintes. (☞ p. 18)

4 Prise FLASHER IN

Sert lors de l'utilisation d'un BOÎTIER de commande ou d'autres dispositifs de commande similaires pour contrôler cet appareil.

5 Connecteurs d'entrée/de sortie de la télécommande (REMOTE CONTROL)

Servent à connecter un dispositif audio Marantz compatible avec la fonction de télécommande. (☞ p. 24)

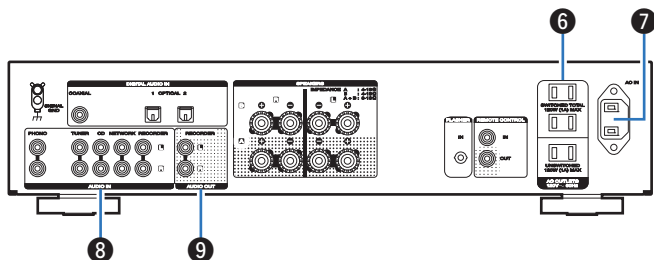

6 Sortie CA (AC OUTLETS)

Vous pouvez utiliser les prises CA de cet appareil pour alimenter un autre équipement AV. (☞ p. 25)

7 Prise CA (AC IN)

Utilisée pour brancher le cordon d'alimentation. (☞ p. 25)

8 Bornes d'entrée audio analogiques (AUDIO IN)

Utilisées pour connecter des dispositifs équipés de bornes de sortie audio analogiques.

- "Connexion d'un dispositif de lecture" (☞ p. 21)
- "Connexion d'un dispositif d'enregistrement" (☞ p. 22)

9 Bornes AUDIO OUT (RECORDER)

Utilisés pour connecter la borne d'entrée d'un enregistreur. (☞ p. 22)

Télécommande

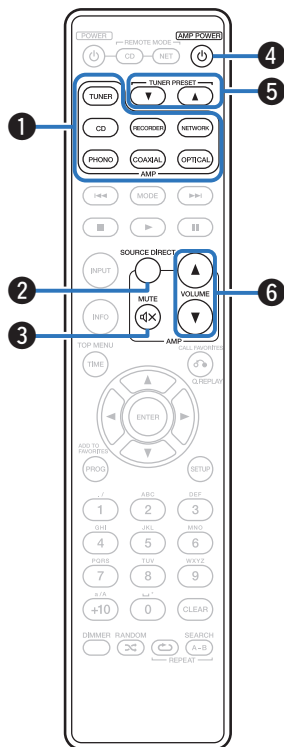

■ Fonctionnement de l'amplificateur et du tuner

1 Touches sélection de source d'entrée

Elle permet de sélectionner la source d'entrée. (☞ p. 28)

2 Touche SOURCE DIRECT

Permet d'activer/de désactiver le mode SOURCE DIRECT. (☞ p. 29)

3 Touche MUTE (M)

Cette touche met en sourdine la sortie audio. (☞ p. 28)

4 Touche AMP POWER (P)

Ceci permet de mettre sous/hors tension l'alimentation (veille). (☞ p. 27)

5 Touches TUNER PRESET (P/Δ)

Elles permettent de sélectionner les stations enregistrées comme stations pré-réglées dans le tuner.

6 Touches VOLUME (Δ/∇)

Elles permettent d'ajuster le niveau du volume. (☞ p. 28)



- 5 correspond aux touches de fonctionnement pour les tuners Marantz (fourni).



■ Fonctionnement du lecteur CD

La télécommande fournie peut être utilisée pour contrôler un lecteur CD Marantz en plus de cet appareil. Pour faire fonctionner un lecteur CD Marantz, appuyez sur la touche CD en Mode Télécommande pour basculer la télécommande en mode de fonctionnement de lecteur CD.

- La touche REMOTE, MODE CD s'allume pendant environ deux secondes.

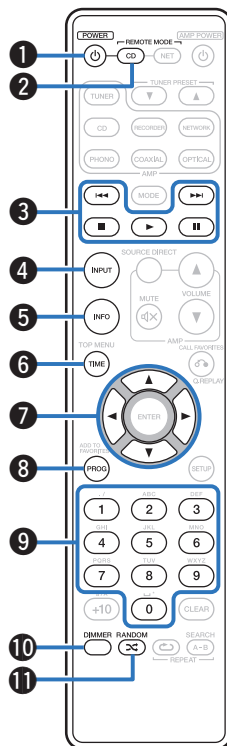

1 Touche POWER (⏻)

2 Touche de sélection du mode de télécommande (REMOTE MODE CD)

3 Touches du système

- Touches de saut (⏮ / ⏭)
- Touche Arrêt (■)
- Touche Lecture (▶)
- Touche Pause (⏸)

4 Touche de sélection de source d'entrée (INPUT)

5 Touche Information (INFO)

6 Touche TIME

7 Touches curseurs (⬆⬇⬅⬅)

8 Touche de programme (PROG)

9 Touches numérotées (0 – 9)

10 Touche DIMMER

11 Touche RANDOM (⌘)

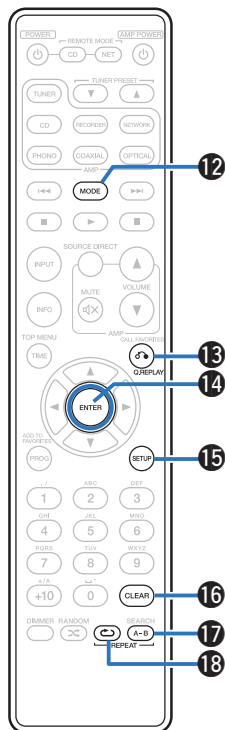

- 12 Touche MODE
- 13 Touche Q.REPLAY
- 14 Touche ENTER
- 15 Touche SETUP
- 16 Touche CLEAR
- 17 Touche REPEAT A-B
- 18 Touche REPEAT (↺)



- L'amplificateur et le tuner peuvent être utilisés avec les touches de fonctionnement de l'amplificateur même lorsque le mode de fonctionnement de la télécommande est réglé sur CD.



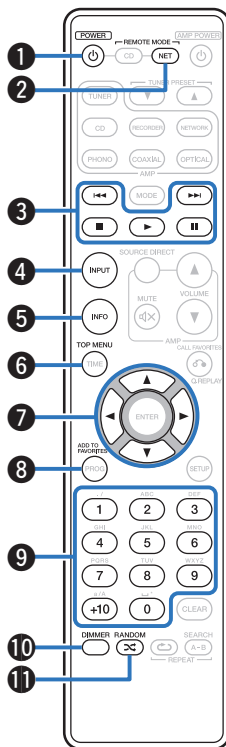

■ Fonctionnement du lecteur audio réseau

La télécommande fournie avec cet appareil peut contrôler un lecteur audio réseau en plus de cet appareil. Pour faire fonctionner un lecteur audio réseau Marantz, appuyez sur la touche REMOTE MODE NET pour basculer la télécommande en mode de fonctionnement de lecteur audio réseau.

- La touche REMOTE MODE NET s'allume pendant environ deux secondes.

- 1 Touche POWER (⏻)
- 2 Touche de sélection du mode de télécommande (REMOTE MODE NET)
- 3 Touches du système
 - Touches de saut (⏮ / ⏭)
 - Touche Arrêt (■)
 - Touche Lecture (▶)
 - Touche Pause (⏸)
- 4 Touche de sélection de source d'entrée (INPUT)
- 5 Touche Information (INFO)
- 6 Touche TOP MENU
- 7 Touches curseurs (⬆ / ⬇ / ⬅ / ⬇)
- 8 Touche ADD TO FAVORITES
- 9 Touches numérotées (0 - 9, +10)
- 10 Touche DIMMER
- 11 Touche RANDOM (⌛)



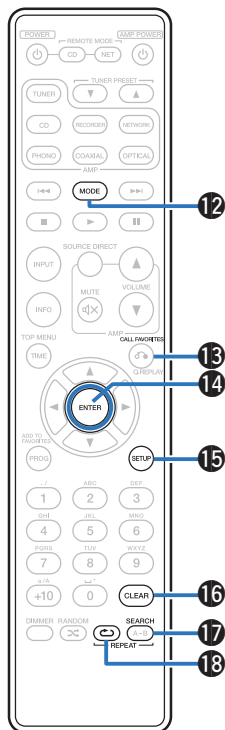

- 12 Touche **MODE**
- 13 Touche **Q.REPLAY**
- 14 Touche **ENTER**
- 15 Touche **SETUP**
- 16 Touche **CLEAR**
- 17 Touche **SEARCH**
- 18 Touche **REPEAT** (↺)



- L'amplificateur et le tuner peuvent être utilisés avec les touches de fonctionnement de l'amplificateur même lorsque le mode de la télécommande est NET.



■ Contenu

Branchement enceintes	18
Connexion d'un dispositif de lecture	21
Connexion d'un dispositif d'enregistrement	22
Connexion d'un téléviseur/de périphériques aux bornes audio numériques	23
Connexion de dispositifs avec des connecteurs de télécommande	24
Connexion du cordon d'alimentation	25

REMARQUE

- Ne pas brancher le cordon d'alimentation avant d'avoir terminé toutes les connexions.
- Ne groupez pas les cordons d'alimentation avec les câbles de connexion des équipements. Cela pourrait provoquer des ronflements ou autres types de bruit audio indésirables.

■ Câbles utilisés pour les connexions

Fournit les câbles nécessaires en fonction des dispositifs que vous souhaitez connecter.

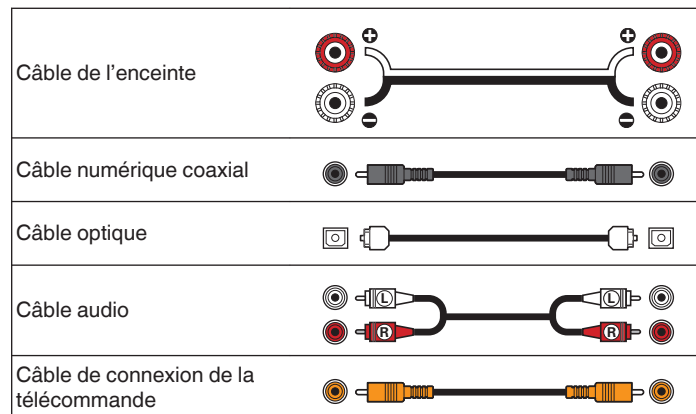

Branchement enceintes

REMARQUE

- Déconnectez la fiche d'alimentation de l'appareil de la prise murale avant de connecter les enceintes.
- Connectez les câbles d'enceinte de façon à ce qu'ils ne dépassent pas des bornes d'enceinte. Le circuit de protection risque d'être activé si les fils touchent le panneau arrière ou si les côtés + et - entrent en contact. ("Circuit de protection" (☞ p. 43))
- Ne jamais toucher les bornes d'enceinte lorsque le cordon d'alimentation est connecté. Vous risqueriez de vous électrocuter.
- Utilisez des enceintes dont l'impédance se situe dans les plages indiquées ci-dessous en fonction de la façon dont elles sont utilisées.

Bornes d'enceintes utilisées sur cet appareil	N° des enceintes connectées	Enceintes Impédance
SPEAKERS A (connexion standard)	2 (un ensemble)	4 – 16 Ω/ohms
SPEAKERS B	2 (un ensemble)	4 – 16 Ω/ohms
SPEAKERS A et SPEAKERS B	4 (deux ensembles)	8 – 16 Ω/ohms
SPEAKERS A et SPEAKERS B (connexion à double câblage)	2 (un ensemble)	4 – 16 Ω/ohms

■ Connexion des câbles d'enceinte

Vérifiez attentivement les canaux gauche (G) et droit (D) et les polarités + (rouge) et - (noire) des enceintes connectées à cet appareil, et veillez à ce que les canaux et les polarités soient correctement connectés.

- 1** Dénudez environ 3/8 pouce (10 mm) du revêtement de l'embout du câble d'enceinte, puis torsadez fermement le fil conducteur ou coupez-le.



- 2** Tournez la borne de l'enceinte dans le sens inverse des aiguilles d'une montre pour la desserrer.



- 3** Insérez le fil conducteur du câble d'enceinte dans la garde de la borne de l'enceinte.



- 4** Tournez la borne de l'enceinte dans le sens des aiguilles d'une montre pour la resserrer.



Connexion d'enceinte A/B

Cet appareil est équipé de deux ensembles de bornes d'enceinte (SPEAKER A et SPEAKER B). Un ensemble d'enceintes peut être relié à chaque jeu de bornes, et un total de deux ensembles d'enceintes peut être connecté.

Le même signal est émis par les bornes des SPEAKERS A et des SPEAKERS B.

Lorsqu'un seul ensemble d'enceintes doit être connecté, utilisez soit les SPEAKERS A soit les SPEAKERS B.

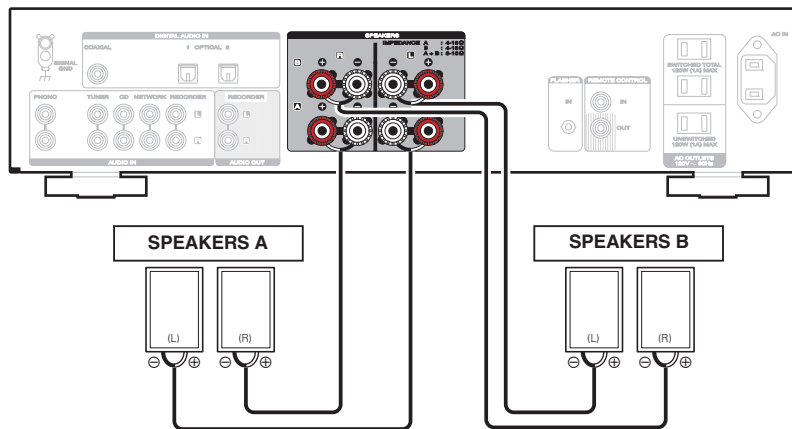

Connexion à double câblage

Cette connexion limite les effets d'interférence de signal entre les enceintes de plage haute (tweeters) et les enceintes de plage basse (woofers), vous permettant ainsi de profiter d'une lecture de haute qualité.

Lorsque vous effectuez un double câblage avec des enceintes à double câblage, connectez les bornes du centre et de la plage haute aux SPEAKERS A (ou aux SPEAKERS B), et les bornes de la plage basse aux SPEAKERS B (ou aux SPEAKERS A).

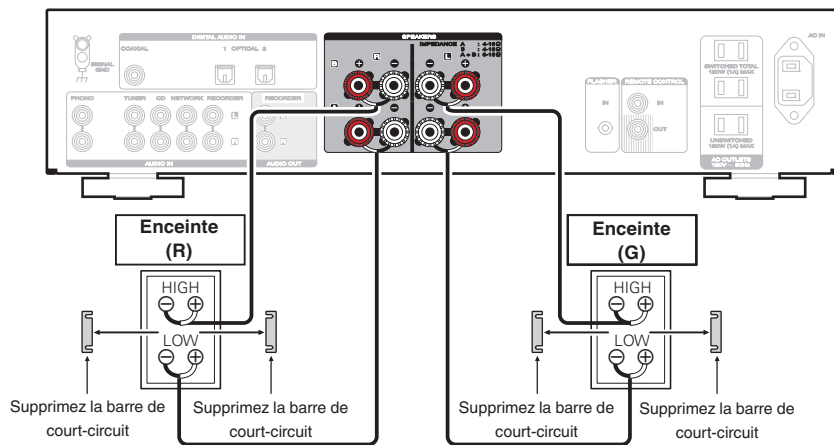

Connexion d'un dispositif de lecture

Vous pouvez connecter des platines, des tuners, des lecteurs CD et des lecteurs audio réseau à cet appareil.

Cet appareil est compatible avec les platines équipées d'une cellule phono avec aimant tournant. Si vous le connectez à une platine dotée d'une cellule MC à faible sortie, utilisez un amplificateur de tête MC ou un transformateur survolteur du commerce.

Un bourdonnement provenant des enceintes peut se produire lorsque vous sélectionnez la source d'entrée "PHONO" sur cet appareil et que vous augmentez accidentellement le volume sans connecter la platine.

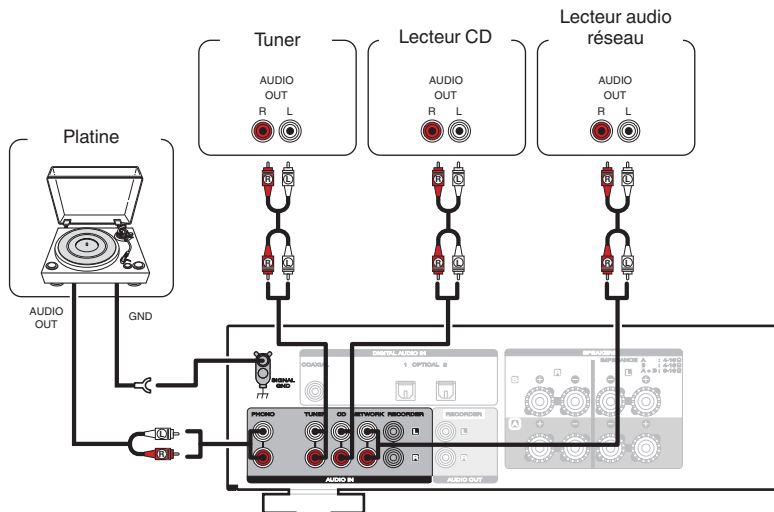

REMARQUE

- La borne de terre (SIGNAL GND) de cet appareil n'est pas dédiée à des fins de mise à la terre pour la sécurité. Si cette borne est connectée lorsqu'il y a beaucoup de bruit, le bruit peut être réduit. Veuillez noter que, selon la platine, connecter la ligne de terre peut avoir l'effet inverse en augmentant le bruit. Auquel cas, il n'est pas nécessaire de connecter la ligne de terre.

Connexion d'un dispositif d'enregistrement

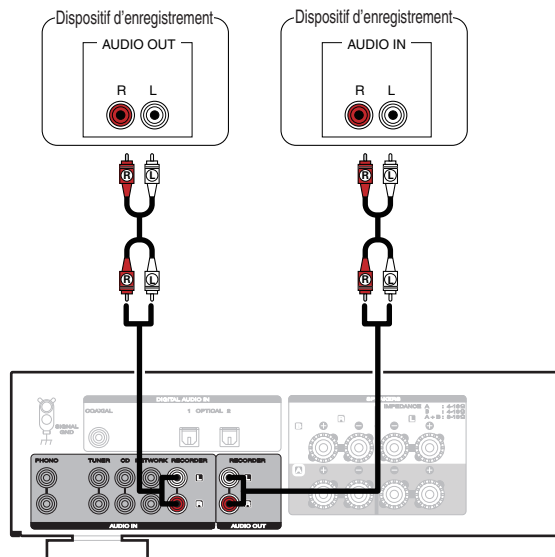

REMARQUE

- Ne jamais insérer la fiche de court-circuitage dans les connecteurs de sortie audio (AUDIO OUT RECORDER). Vous risqueriez de provoquer des dommages.

Connexion de dispositifs avec des connecteurs de télécommande

Effectuer des opérations avec la télécommande sur cet appareil sans contact visuel

Vous pouvez connecter un récepteur IR externe aux connecteurs de la REMOTE CONTROL pour effectuer des opérations sur cet appareil avec la télécommande fournie sans contact visuel. Cela peut être nécessaire si l'appareil est caché dans un placard ou dans un coin, de sorte que vous ne pouvez pas pointer directement la télécommande vers l'appareil.

Pour ce faire, désactivez la fonction de réception de signal de la télécommande "Réglage de la fonction de réception du signal à distance" (☞ p. 34).

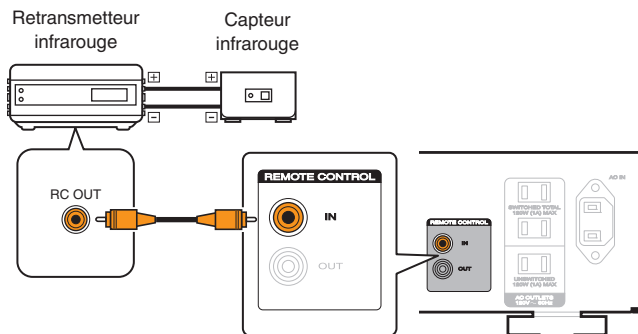

REMARQUE

- Quand un récepteur de télécommande n'est pas connecté, assurez-vous d'activer la fonction de réception du signal de la télécommande. Les opérations ne peuvent pas être effectuées avec la télécommande si cette fonction est désactivée.

Connexion à distance d'appareils audio Marantz

Vous pouvez transmettre les signaux de la télécommande en connectant simplement un dispositif audio Marantz aux connecteurs IN/OUT de la REMOTE CONTROL à l'aide du câble de connexion à distance fourni avec l'appareil.

Réglez le commutateur de la télécommande situé sur le panneau arrière de l'élément audio connecté sur "EXTERNAL" pour utiliser cette fonctionnalité.

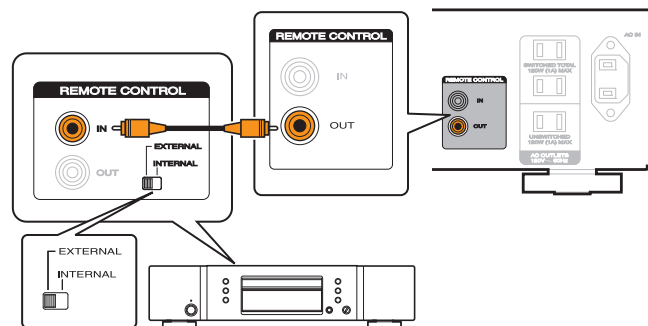

Connexion du cordon d'alimentation

Une fois toutes les connexions effectuées, insérez la fiche d'alimentation dans la prise murale.

■ Connexion à la prise murale CA

Vous pouvez utiliser les prises CA de cet appareil pour alimenter un autre équipement AV.

□ SWITCHED

La prise CA "SWITCHED" se met sous/hors tension de manière synchrone avec la mise sous tension/en veille de cet appareil.

Vous pouvez connecter un équipement AV d'une consommation électrique totale de 120 W (1 A).

□ UNSWITCHED

La prise CA "UNSWITCHED" fournit une alimentation que cet appareil soit sous tension ou en veille.

Vous pouvez connecter un équipement AV d'une consommation électrique totale de 120 W (1 A).

AVERTISSEMENT :

Ne connectez pas un équipement excédant la consommation maximale autorisée. Sinon, vous pourriez provoquer un incendie ou un choc électrique.

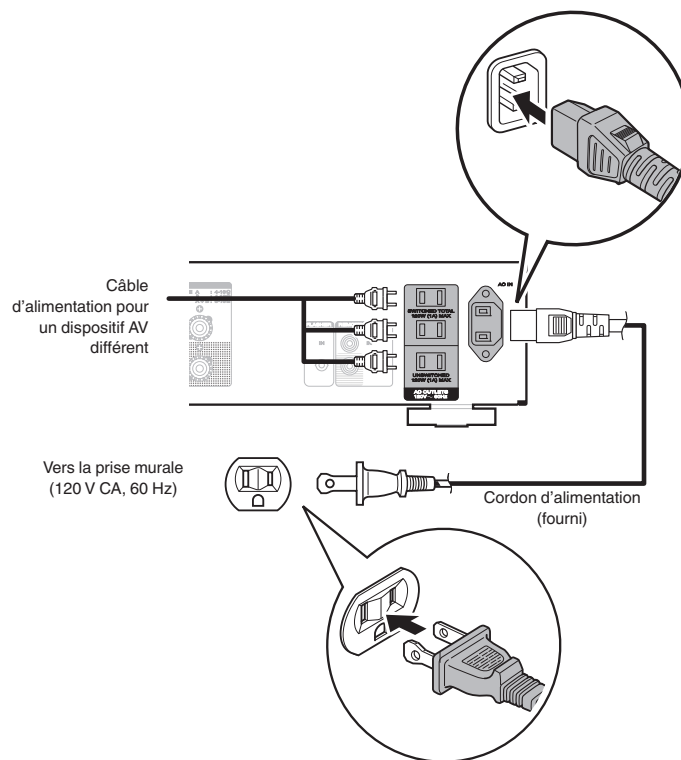

■ Contenu

Mise sous tension	27
Sélection des enceintes pour la sortie audio	28
Sélection de la source d'entrée	28
Réglage du volume	28
Coupure temporaire du son (mise en sourdine)	28
Réglage de la tonalité	28
Lecture de CD	29
Connecter et lancer la lecture à partir d'un dispositif numérique (Coaxial/Optique)	30
Enregistrement	31



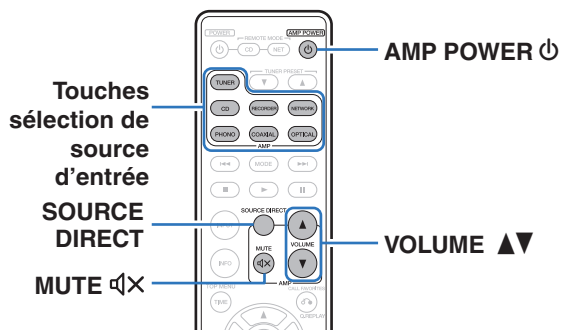

Mise sous tension

1 Appuyez sur ⏻ sur l'unité principale pour mettre l'appareil sous tension.

Le témoin d'entrée pour la source sélectionnée s'allume.

REMARQUE

- Tournez le bouton VOLUME de l'unité principale pour régler le volume au niveau le plus bas avant la mise sous tension.

■ Passage de l'alimentation à la veille

1 Appuyez sur AMP POWER ⏻ sur la télécommande.

Le témoin d'alimentation s'allume en rouge.



- Appuyez sur AMP POWER ⏻ pour mettre sous tension à partir du mode veille.
- Vous pouvez tourner INPUT SELECTOR lorsque l'appareil est en mode veille pour le mettre sous tension.

REMARQUE

- L'alimentation continue à être fournie à une partie des circuits, même lorsque l'appareil est en mode veille. Lorsque l'appareil reste inutilisé pendant une période prolongée ou pendant les vacances, appuyez sur ⏻ sur l'appareil principal pour mettre l'alimentation hors tension ou débranchez le cordon d'alimentation de la prise secteur.

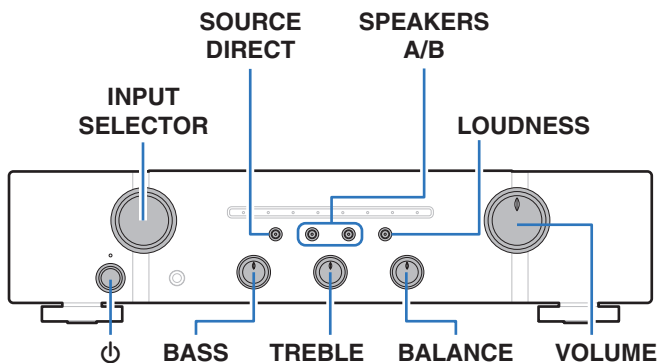

Sélection des enceintes pour la sortie audio

1 Appuyez sur **SPEAKERS A/B** pour sélectionner le système d'enceinte à utiliser pour la lecture.

Le témoin des enceintes sélectionnées s'allume.



- Lorsque vous utilisez un casque, appuyez sur **SPEAKERS A/B** pour désactiver tous les témoins et pour désactiver la sortie audio à partir des bornes de l'enceinte.

Sélection de la source d'entrée

1 Appuyez sur la touche de sélection de la source d'entrée pour la lecture.

Le témoin de la source d'entrée sélectionnée s'allume.



- Vous pouvez également sélectionner la source d'entrée en tournant **INPUT SELECTOR** sur l'appareil principal.

Réglage du volume

1 Utilisez **VOLUME ▲▼** pour régler le volume.



- Vous pouvez également régler le volume maître en tournant la molette **VOLUME** sur l'appareil principal.

Coupure temporaire du son (mise en sourdine)

1 Appuyez sur **MUTE** .

Le témoin de la source d'entrée activée clignote en rouge.



- Pour annuler le mode sourdine, appuyez  à nouveau sur **MUTE**.

Réglage de la tonalité

1 Appuyez sur **SOURCE DIRECT** pour désactiver le mode direct de la source.

Le témoin **SOURCE DIRECT** s'éteint.

2 Tournez les molettes **BASS**, **TREBLE** et **BALANCE** sur cet appareil pour régler la tonalité.





- Vous pouvez également appuyer sur **SOURCE DIRECT** sur l'appareil principal pour désactiver le mode direct de la source.



Lecture de CD

Cette section utilise la lecture à partir d'un CD à titre d'exemple.

- 1 Appuyez sur  sur l'unité principale pour mettre l'appareil sous tension.**
- 2 Appuyez sur la touche de sélection de la source (CD) pour changer la source d'entrée à "CD".**
Le témoin d'entrée "CD" s'allume.
- 3 Lecture du CD.**
- 4 Utilisez VOLUME   pour régler le volume.**

■ Lecture en mode direct de la source

Le signal ne passe pas par le circuit de réglage de tonalité (BASS, TREBLE et BALANCE), ce qui permet une lecture avec un son de meilleure qualité.

- 1 Appuyez sur SOURCE DIRECT pour activer le mode direct de la source.**

Le témoin SOURCE DIRECT s'allume.

■ Lecture en mode LOUDNESS

Quand de la musique est lue à un niveau de volume faible, l'effet des basses et des aigus ne peut pas être entendu facilement. La fonction LOUDNESS corrige les basses et les aigus dans ces situations, ce qui vous permet de profiter d'une lecture d'une sonorité naturelle.

- 1 Appuyez sur LOUDNESS pour activer le mode LOUDNESS.**

Le témoin LOUDNESS s'allume.



Connecter et lancer la lecture à partir d'un dispositif numérique (Coaxial/Optique)

- 1 Connectez l'équipement numérique à cet appareil.**
( p. 23)
- 2 Appuyez sur la touche de sélection de la source d'entrée (COAXIAL ou OPTICAL) pour basculer la source d'entrée sur "COAXIAL" ou "OPTICAL 1/2".**
- 3 Démarrez la lecture du périphérique connecté à cet appareil.**
Le témoin d'entrée COAXIAL ou OPTICAL 1/2 clignote en bleu si cet appareil ne parvient pas à détecter la fréquence d'échantillonnage du signal d'entrée.
- 4 Utilisez VOLUME ▲▼ pour régler le volume.**

■ Spécifications des fichiers pris en charge

Voir "Convertisseur N/A" ( p. 43).

REMARQUE

- Ne transmettez pas de signaux non PCM, tels que Dolby Digital et DTS. Ceci entraîne du bruit et pourrait endommager les enceintes.
- Si la fréquence d'échantillonnage change, (par exemple, du mode A au mode B dans une diffusion CS), il est possible que le son soit coupé pendant 1 à 2 secondes.



Enregistrement

Les signaux audio entrés dans cet appareil peuvent être émis vers un dispositif d'enregistrement externe. Lors de l'enregistrement audio à partir d'un dispositif de lecture raccordé à cet appareil, le son peut être enregistré avec le dispositif de lecture toujours connecté à cet appareil.

- 1 Appuyez sur  sur cet appareil pour le mettre sous tension.**
- 2 Appuyez sur la touche de sélection de la source d'entrée pour passer à la source d'entrée à partir de laquelle vous souhaitez enregistrer.**
Le témoin de la source d'entrée sélectionnée s'allume.
- 3 L'enregistrement démarre.**
 - Pour plus d'informations sur le fonctionnement, reportez-vous au manuel du propriétaire du dispositif d'enregistrement.



■ Contenu

Réglage du mode de veille automatique	33
Réglage de la fonction de réception du signal à distance	34
Réglage des codes de la télécommande	35



Réglage du mode de veille automatique

Vous pouvez régler l'appareil pour passer automatiquement en mode veille si l'appareil n'est pas utilisé pendant 30 minutes lorsqu'il n'y a pas d'entrée audio (mode de mise en veille automatique).

Le mode Veille auto est désactivé par défaut.

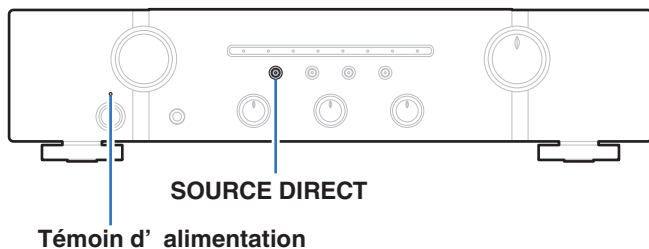

Activation du mode Veille auto

- 1 Appuyez et maintenez la touche **SOURCE DIRECT** enfoncée pendant plus de 5 secondes pour activer le mode de veille automatique.

Le témoin d'alimentation clignote trois fois.

Désactivation du mode Veille auto

- 1 Appuyez et maintenez la touche **SOURCE DIRECT** enfoncée pendant plus de 5 secondes pour désactiver le mode de veille automatique.

Le témoin d'alimentation clignote une fois.

Réglage des codes de la télécommande

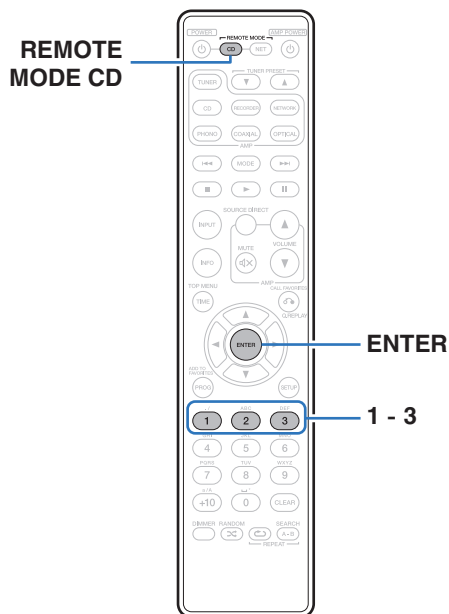

Les codes de la télécommande sont réglés entre cet appareil et la télécommande fournie. Vous pouvez sélectionner l'un des trois types de codes de télécommande, et la télécommande peut être utilisée pour commander l'appareil lorsque le même code de télécommande est utilisé. Si trois de ces appareils sont utilisés dans le même emplacement, les trois appareils peuvent être commandés simultanément à l'aide d'une seule télécommande dans les paramètres par défaut. En définissant des codes de commande à distance individuels entre un appareil et la télécommande, la télécommande ne peut être utilisée que pour commander l'appareil qui a le même code de télécommande.

Assurez-vous de vérifier le fonctionnement de chaque appareil après avoir défini les codes de télécommande.

Le réglage par défaut est "AMP1".



Réglage des codes de télécommande pour la télécommande

■ Pour régler les codes de la télécommande sur AMP2

- 1 Maintenez appuyés REMOTE MODE CD et le bouton numéro 2 pendant plus de 5 secondes.

■ Pour régler les codes de la télécommande sur AMP3

- 1 Maintenez appuyés REMOTE MODE CD et le bouton numéro 3 pendant plus de 5 secondes.



- Pour revenir au code de télécommande réglé par défaut, maintenez appuyés REMOTE MODE CD et le bouton numéro 1 pendant plus de 5 secondes.

REMARQUE

- Les codes de télécommande reviennent aux réglages par défaut lorsque les batteries sont retirées. Réglez à nouveau les codes de télécommande après avoir remplacé les batteries.

Réglage des codes de télécommande pour cet appareil

- 1 Pointez la télécommande pour laquelle le code de télécommande a été réglé pour cet appareil, et appuyez sur REMOTE MODE CD et sur ENTER.

Les témoins d'entrée sur l'appareil clignotent comme indiqué ci-dessous en fonction du code de télécommande défini.

Codes de télécommande	Témoin d'entrée
AMP 1	Le témoin PHONO clignote trois fois
AMP 2	Le témoin CD clignote trois fois
AMP 3	Le témoin NETWORK clignote trois fois



■ Contenu

Conseils

Je souhaite lire un son de haute qualité sur le téléviseur	38
Je souhaite régler moi-même la tonalité	38
Je souhaite que le son soit fidèle au son d'origine	38
Je souhaite entendre une musique qui soit proche de la qualité du son d'origine à faible volume	38
Je souhaite faire fonctionner un lecteur de CD Marantz ou un lecteur audio réseau à l'aide de la télécommande de cet appareil	38
Je souhaite utiliser plusieurs appareils dans un emplacement	38

Dépistage des pannes

L'alimentation ne se met pas sous/hors tension	39
Les opérations ne peuvent pas être effectuées via la télécommande	40
Aucun son n'est émis	41
L'audio souhaité n'est pas émis	41
Le son est interrompu ou on entend des bruits	42



Conseils

Je souhaite lire un son de haute qualité sur le téléviseur

- Connectez la borne de sortie audio numérique du téléviseur à la borne d'entrée audio numérique (COAXIAL ou OPTICAL 1/2) de cet appareil et basculez la source d'entrée sur la borne connectée (COAXIAL ou OPTICAL 1/2). (👉 p. 23)
- Cet appareil peut lire les signaux audio numériques du PCM linéaire 2 canaux.

Je souhaite régler moi-même la tonalité

- Utilisez les boutons BASS, TREBLE et BALANCE pour régler le son comme vous le souhaitez. (👉 p. 28)

Je souhaite que le son soit fidèle au son d'origine

- Activez le mode source direct. (👉 p. 29)

Je souhaite entendre une musique qui soit proche de la qualité du son d'origine à faible volume

- Activez le mode LOUDNESS. (👉 p. 29)

Je souhaite faire fonctionner un lecteur de CD Marantz ou un lecteur audio réseau à l'aide de la télécommande de cet appareil

- Changez le mode de fonctionnement de la télécommande. ("Fonctionnement du lecteur CD" (👉 p. 13), "Fonctionnement du lecteur audio réseau" (👉 p. 15))
- Reportez-vous également au manuel d'instructions du lecteur CD ou du lecteur audio réseau.

Je souhaite utiliser plusieurs appareils dans un emplacement

- Réglez des codes de télécommande différents pour chaque combinaison de dispositifs et de télécommande. (👉 p. 36)



Dépistage des pannes

Si un problème se produit, vérifiez d'abord les points suivants :

1. **Les connexions sont-elles correctes ?**
2. **L'appareil est-il utilisé conformément aux descriptions du manuel de l'utilisateur ?**
3. **Les autres composants fonctionnent-ils correctement ?**

Si cet appareil ne fonctionne pas correctement, vérifiez les symptômes dans cette section.

Si les symptômes ne correspondent pas à l'un de ceux décrits ici, veuillez consulter votre revendeur, car cela pourrait être dû à un défaut dans cet appareil. Dans ce cas, débranchez immédiatement l'alimentation et contactez le magasin où vous avez acheté cet appareil.

■ L'alimentation ne se met pas sous/hors tension

Symptôme	Cause/Solution	Page
L'appareil n'est pas allumé.	<ul style="list-style-type: none"> • Vérifiez que la fiche d'alimentation est correctement introduite dans la prise murale. 	25
L'appareil se met automatiquement hors tension.	<ul style="list-style-type: none"> • Le mode de veille automatique est activé. Lorsque 30 minutes s'écoulent environ sans aucune entrée audio ni aucune opération sur l'appareil, il passe automatiquement en mode veille. Pour désactiver le mode veille automatique, appuyez sur le bouton SOURCE DIRECT pendant 5 secondes ou plus. 	33
L'appareil se met hors tension et l'indicateur d'alimentation clignote en rouge toutes les 0,25 secondes environ.	<ul style="list-style-type: none"> • En raison de la hausse de température dans cet appareil, le circuit de protection fonctionne. Mettez l'appareil hors tension, patientez une heure environ jusqu'à ce qu'il ait suffisamment refroidi. Puis, mettez l'appareil à nouveau sous tension. 	43
	<ul style="list-style-type: none"> • Veuillez réinstaller cet appareil dans un endroit bien ventilé. 	—
	<ul style="list-style-type: none"> • Vérifiez le branchement des enceintes. Le circuit de protection peut avoir été activé parce que les fils conducteurs du câble des enceintes ont été en contact les uns avec les autres ou un fil conducteur a été déconnecté de la borne et est entré en contact avec le panneau arrière de cet appareil. Après avoir débranché le cordon d'alimentation, réparez en retorsadant fermement le fil conducteur ou en remettant la borne en ordre, puis rebranchez le fil. 	18
	<ul style="list-style-type: none"> • Baissez le volume et mettez l'appareil à nouveau sous tension. 	27
	<ul style="list-style-type: none"> • Le circuit de l'amplificateur de cet appareil est défaillant. Débranchez le cordon d'alimentation et contactez notre centre de service client. 	—



■ Les opérations ne peuvent pas être effectuées via la télécommande

Symptôme	Cause/Solution	Page
Les opérations ne peuvent pas être effectuées via la télécommande.	• Les piles sont usées. Remplacez-les par des piles neuves.	<u>5</u>
	• Faites fonctionner la télécommande à une distance d'environ 23 ft/7 m de cet appareil et à un angle de 30°.	<u>5</u>
	• Retirez tout obstacle se trouvant entre cet appareil et la télécommande.	—
	• Insérez les piles en respectant la polarité indiquée par les repères ⊕ et ⊖.	<u>5</u>
	• Le capteur de télécommande de l'appareil est exposé à une forte lumière (soleil, lampe fluorescente de type inverseur, etc.). Déplacez l'appareil afin que le capteur de télécommande ne soit plus exposé à une forte lumière.	—
	• Lorsque vous utilisez un dispositif vidéo 3D, la télécommande de cet appareil peut ne pas fonctionner en raison des communications infrarouges entre les appareils (telles que des lunettes et un téléviseur pour l'affichage 3D). Dans ce cas, ajustez la direction des appareils avec la fonction de communications 3D et leur distance pour vous assurer qu'ils n'affectent pas le fonctionnement de la télécommande de cet appareil.	—
	• Activez la fonction de réception du signal à distance.	<u>34</u>
	• Le code de télécommande entre cet appareil et la télécommande est différent. Réglez cet appareil et la télécommande sur le même code de télécommande.	<u>36</u>



■ Aucun son n'est émis

Symptôme	Cause/Solution	Page
Aucun son n'est transmis aux enceintes.	• Vérifiez les connexions de tous les appareils.	<u>17</u>
	• Insérez complètement les câbles de connexion.	—
	• Vérifiez que les bornes d'entrée et les bornes de sortie ne sont pas inversement reliées.	—
	• Vérifiez l'état des câbles.	—
	• Vérifiez que les câbles des enceintes sont correctement connectés. Vérifiez que les fils conducteurs des câbles sont en contact avec la partie métallique des bornes des enceintes.	<u>18</u>
	• Serrez fermement les bornes d'enceintes. Vérifiez les bornes des enceintes pour un éventuel relâchement.	<u>18</u>
	• Vérifiez que la source d'entrée correcte est sélectionnée.	<u>28</u>
	• Ajustez le volume principal.	<u>28</u>
	• Annulez le mode sourdine.	<u>28</u>
	• Vérifiez les réglages de la touche SPEAKERS A/B.	<u>28</u>
Le témoin d'entrée COAXIAL ou OPTICAL 1/2 clignote.	• Vérifiez la connexion du câble numérique coaxial ou du câble optique.	<u>23</u>
	• Réglez le signal de sortie audio numérique de l'appareil connecté au PCM linéaire 2 canaux.	<u>43</u>

■ L'audio souhaité n'est pas émis

Symptôme	Cause/Solution	Page
Aucun son n'est transmis à une enceinte spécifique.	• Vérifiez que les câbles des enceintes sont correctement connectés.	<u>18</u>
	• Réglez le bouton de commande BALANCE.	<u>28</u>
La gauche et la droite du son stéréo sont inversées.	• Vérifiez si les enceintes gauche et droite sont connectées aux bornes d'enceinte correctes.	<u>18</u>



■ Le son est interrompu ou on entend des bruits

Symptôme	Cause/Solution	Page
Lorsque vous écoutez un disque, le son est déformé.	• Réglez l'aiguille à une pression appropriée.	—
	• Vérifiez la pointe de l'aiguille.	—
	• Remplacez la cartouche.	—
Lorsque vous écoutez un disque, les enceintes émettent un bourdonnement.	• Vérifiez que la platine est correctement connectée.	<u>21</u>
	• Si une télévision ou un dispositif AV se trouve à proximité de la platine, ces dispositifs peuvent affecter le son de lecture. Installez la platine dans un emplacement aussi loin que possible du téléviseur ou d'autres dispositifs AV.	—
Lorsque vous écoutez un disque, les enceintes émettent un bourdonnement lorsque le volume est élevé. (phénomène de hurlement)	• Installez la platine et les enceintes aussi loin l'une de l'autre que possible.	<u>21</u>
	• Les vibrations des enceintes sont transmises vers le lecteur à travers le plancher. Utilisez des coussins, etc., pour atténuer les vibrations des enceintes.	—



Convertisseur N/A

■ Spécifications des fichiers pris en charge

□ Coaxial/Optical 1/2

	Fréquence d'échantillonnage	Longueur en bits
PCM linéaire (2 canaux)	32/44,1/48/88,2/96/ 176,4/192 kHz	16/24 bits



- En cas d'émission d'un signal sonore numérique dont la fréquence d'échantillonnage n'est pas prise en charge par cet appareil, le témoin d'entrée (COAXIAL ou OPTICAL 1/2) clignote.

Explication des termes

Fréquence d'échantillonnage

L'échantillonnage consiste à effectuer une lecture d'une onde sonore (signal analogique) à intervalles réguliers et à exprimer la hauteur de l'onde lors de chaque lecture dans un format numérisé (produisant un signal numérique).

Le nombre de lectures effectuées en une seconde est appelée "fréquence d'échantillonnage". Plus cette valeur est grande, plus le son reproduit est proche du son original.

Impédance des enceintes

Il s'agit de la valeur de la résistance CA, indiquée en Ω (ohms).

Une puissance supérieure peut être obtenue lorsque cette valeur est plus faible.

Source directe

La lecture avec une plus grande fidélité à la source devient possible, grâce aux signaux audio d'entrée émis en contournant les circuits de contrôle qualité audio (BASS/TREBLE/BALANCE).

Circuit de protection

Cette fonction est destinée à prévenir les dommages aux composants sur secteur lorsqu'une anomalie, surcharge ou surtension par exemple, survient pour une raison quelconque.



Renseignements relatifs aux marques commerciales



Adobe, le logo Adobe et Reader sont des marques de commerce ou des marques déposées d'Adobe Systems Incorporated aux États-Unis et dans d'autres pays.



Spécifications

- **Puissance de sortie RMS (entraînement simultané des deux canaux de 20 Hz à 20 kHz) :**
 - 40 W x 2 (charge de 8 Ω /ohms)
 - 55 W x 2 (charge de 4 Ω /ohms)
- **Distorsion harmonique totale (entraînement simultané des deux canaux, de 20 Hz à 20 kHz, charge de 8 Ω /ohms) :** 0,08 %
- **Largeur de bande de sortie (charge de 8 Ω /ohms, 0,06 %) :** 10 Hz – 50 kHz
- **Réponse en fréquence (CD, 1 W, charge de 8 Ω /ohms) :** 10 Hz – 70 kHz +0 dB, –1 dB
- **Facteur d'amortissement (charge de 8 Ω /ohms, de 40 Hz à 20 kHz) :** 100
- **Sensibilité d'entrée/Impédance d'entrée**
 - PHONO (MM) :** 2,2 mV/47 k Ω /kohms
 - CD, TUNER, NETWORK, RECORDER :** 200 mV/20 k Ω /kohms
- **Niveau d'entrée PHONO maximum autorisé (1 kHz) MM :** 100 mV
- **Déviaton RIAA (de 20 Hz à 20 kHz) :** $\pm 1,0$ dB
- **S/N (IHF-A, charge de 8 Ω /ohms)**
 - PHONO (MM) :** 83 dB (entrée 5 mV, sortie 1 W)
 - CD, TUNER, NETWORK, RECORDER :** 102 dB (entrée 2 V, sortie nominale)



- **Commande de tonalités**

- **BASS (50 Hz) :**

- ±10 dB

- **TREBLE (15 kHz) :**

- ±10 dB

- **Entrée numérique**

- **Coaxiale :**

- 0,5 Vp-p

- **Optique :**

- 27 dBm ou ultérieure

- **Alimentation électrique :**

- CA 120 V, 60 Hz

- **Consommation électrique :**

- 395 W

- **Consommation d'énergie en mode veille :**

- 0,3 W

Pour des raisons d'amélioration, les caractéristiques et l'apparence sont susceptibles d'être modifiées sans avertissement préalable.



■ Dimensions (Unité : po (mm))

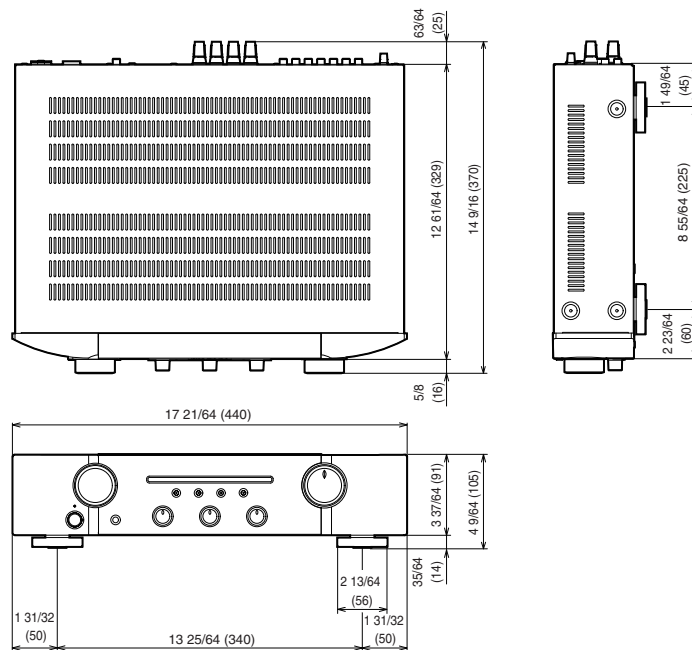

■ Poids : 17 lb 3 oz (7,8 kg)

Index

B		I		R	
BALANCE	28	Impédance des enceintes	43	Réglages des codes de télécommande	36
BASS	28	L		S	
C		Lecteur CD	21, 29	Source d'entrée	28
Circuit de protection	43	Lecteur audio réseau	21	Source directe	29, 43
Connexion de l'enceinte (double câblage)	20	M		T	
Connexion de la télécommande	24	Mise en sourdine	28	Télécommande	12
Conseils	38	Mode LOUDNESS	29	Tonalité	28
D		Mode Veille auto	33	TREBLE	28
Dépistage des pannes	39	P		Tuner	21
E		Périphérique d'enregistrement	22	V	
Enceintes	18	Platine	21	Volume	28



www.marantz.com

You can find your nearest authorized distributor or dealer on our website.

marantz[®] is a registered trademark.

3520 10473 00AMA

Copyright © 2016 D&M Holdings Inc. All Rights Reserved.