

marantz®

Model PM-10 Owner's Manual

Integrated Amplifier

Contenido

Accesorios	2
Acerca del mando a distancia	2
Inserción de las pilas	2
Alcance del mando a distancia	2
Funciones	3
Sonido de gran calidad	3
Alto rendimiento	3
Nombres y funciones de las piezas	4
Panel delantero	4
Panel trasero	5
Mando a distancia	6

Conexiones 8

Conexión de altavoces	8
Conexión de altavoz	9
Conexión de doble cableado	9
Conexión de un dispositivo de reproducción	10
Acerca de los conectores equilibrados	10
Conexión de un dispositivo de grabación	10
Conexión F.C.B.S.	11
Preparación de la conexión F.C.B.S.	11
Conexión de amplificación doble completa en estéreo	12
Conexión para reproducción multicanal 5.1	14
Conexión de un preamplificador	15
Conexión de dispositivos con conectores de mando a distancia	16
Cómo realizar operaciones con el mando a distancia en esta unidad sin contacto visual	16
Conexión remota de dispositivos de audio Marantz	16
Conexión del cable de alimentación	16

Reproducción 17

Encendido	17
Selección de la fuente de entrada	17
Ajuste del volumen	17
Interrupción temporal de la salida de sonido	18
Ajuste del balance de los canales izquierdo y derecho	18
Desactivación de la pantalla y la luz de iluminación	18
Desactivación permanente de la luz de iluminación	18
Reproducción de CD	19
Grabación	19

Ajustes 20

Estructura de los menús	20
Uso de los menús	20
PUREST	21
PHONO	21
AUTO STBY (Auto Standby)	21

Consejos 22

Consejos	23
Resolución de problemas	24
Mensajes de error	26

Apéndice 27

Explicación de términos	27
Especificaciones	28
Índice alfabético	30

Le damos las gracias por la adquisición de este producto Marantz.

Para garantizar un funcionamiento correcto, lea atentamente las instrucciones de este manual del usuario antes de utilizar el producto.

Después de leerlas, asegúrese de guardar el manual para futura referencia.





Este manual también puede verse en un navegador web. Abra su navegador web desde una tableta o un ordenador, e introduzca la URL que se indica a continuación.

manuals.marantz.com/PM10/NA/ES/

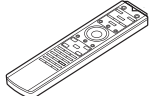
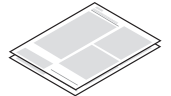

Accesorios

Compruebe que el producto va acompañado de las piezas siguientes.

 Manual del usuario	 Cable de alimentación
 Instrucciones de seguridad	 Mando a distancia (RC004PMSA)
 Garantía (para EE. UU./para CANADÁ)	 Pilas R03/AAA

Acerca del mando a distancia

Inserción de las pilas

1 Retire la tapa trasera en la dirección de la flecha y sáquela.

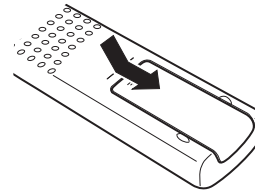

2 Introduzca dos pilas correctamente en el compartimiento de las pilas como se indica.

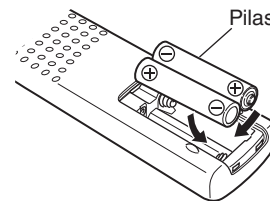

3 Coloque la tapa trasera en su lugar.

NOTA

- Para evitar daños o derrames del fluido de la batería:
 - No utilice una nueva batería junto con una ya utilizada.
 - No utilice dos tipos diferentes de baterías.
- Retire las baterías del mando a distancia si no lo va a utilizar por un largo periodo de tiempo.
- Si hay fluido de batería, limpie cuidadosamente el fluido en el compartimiento de las baterías e inserte unas nuevas.

Alcance del mando a distancia

Para utilizar el mando a distancia, apúntelo hacia el sensor de mando a distancia.

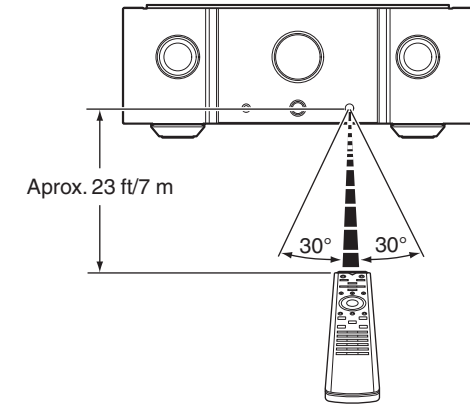

Funciones

Sonido de gran calidad

- **Módulo HDAM®SA3**

Esta unidad incluye el HDAM®SA3, que fue desarrollado para los modelos de gama alta. El módulo HDAM®SA3 se incorpora en muchos componentes, como el ecualizador de plato de retorno de corriente constante.

- **Circuito amplificador con configuración equilibrada en todas las etapas**

Esta unidad cuenta con una configuración equilibrada en todas las etapas y el amplificador de potencia recibe la señal de salida a través de una conexión BTL (puenteada sin transformador). La etapa de salida del amplificador de potencia alimenta directamente tanto los terminales positivos como los negativos para que exhiban una alta capacidad de potencia. Asimismo, puesto que la corriente inducida de los altavoces no pasa directamente al circuito de tierra, se consigue estabilizar del voltaje que sirve como base para la amplificación, reduciendo el ruido y las interferencias entre circuitos para que la amplificación se lleve a cabo con mayor precisión.

- **Control de volumen lineal**

El dial de control presenta el concepto de diseño de modelos de gama alta. Para lograr una mejor relación señal/ruido, se han combinado el MAS6116 de Micro Analog Systems y el HDAM®SA3, lo que permite un ajuste preciso en un rango de 0 a -100 dB en unidades de $\pm 0,5$ dB.

- **Módulo amplificador de potencia conmutado Hypex**

El amplificador de potencia utiliza un total de 4 módulos amplificadores de potencia conmutados Hypex NCore® con conexiones BTL. Los módulos amplificadores de potencia conmutados exhiben un rendimiento extremadamente alto con una distorsión mínima de frecuencias bajas a altas y sin cambio de frecuencia de respuesta sea cual fuere la impedancia de altavoz. El uso combinado con un circuito preamplificador de alta velocidad que utilice HDAM®SA3 reproduce con gran fidelidad y precisión la información detallada en las fuentes de sonido DSD y de alta resolución.

- **Estructura de amplificador doble**

El amplificador de esta unidad tiene una estructura doble, preamplificador y búfer de potencia, que adopta el concepto de diseño de modelos de alta gama. Esta estructura doble permite al amplificador del búfer de potencia hacer que los altavoces funcionen a alta potencia, evitando la influencia de la fuerza electromagnética de retorno de los altavoces. El preamplificador hace funcionar al búfer de potencia con una distorsión ultra baja.

- **Ecualizador de plato de retorno de corriente constante**

Esta unidad incorpora el ecualizador de plato de retorno de corriente constante, que ha sido desarrollado para modelos de gama alta. Este ecualizador, desarrollado por Marantz, presenta las ventajas de los ecualizadores de plato de tipo NF y CR, y admite cápsulas tanto MM como MC. El terminal de entrada PHONO está también equipado con un conmutador de impedancia de entrada. Además de las cápsulas con impedancia media a alta, ofrece también la impedancia óptima para cápsulas con impedancias bajas de entre 2 y 10 Ω /ohm, características de las cápsulas de marcas de alta gama.

- **Se emplean componentes con gran calidad de sonido**

Se utilizan componentes con gran calidad de sonido en todas las partes del circuito, incluyendo las resistencias MELF y los condensadores de película recientemente adoptados y con una gran calidad de sonido.

- **Pantalla**

Esta unidad presenta una pantalla LCD (pantalla de cristal líquido) donde se muestran la fuente de entrada y el nivel del volumen. Comparada con otros tipos de paneles de pantalla, una pantalla LCD requiere menos potencia de transmisión y genera menos ruido de radiación, lo que minimiza cualquier efecto adverso sobre la calidad del sonido.

- **Chasis de doble capa**

- **Terminales de entrada de audio analógica de cobre mecanizado de alta calidad (solo para CD/PHONO)**

- **Terminales de altavoces de cobre mecanizado de alta calidad**

Alto rendimiento

- **Modo de mayor pureza**

Es posible conseguir una mayor optimización de la calidad de sonido cortando el suministro de energía a los circuitos que no son necesarios durante el modo de escucha.

- **F.C.B.S.**

Un sistema de bus de control flotante (F.C.B.S.) hace posible que el usuario conecte hasta cuatro unidades PM-10, lo que permite una variedad de aplicaciones con conexiones de amplificación doble y multicanal completas. Además, no se forma un bucle de tierra entre las distintas unidades PM-10 que pueda haber conectadas, con lo que la calidad del sonido no se ve afectada negativamente.

- **Modo BI-AMP**

La conexión de amplificación doble completa propuesta por Marantz posibilita un nivel de reproducción del campo acústico nunca logrado. El funcionamiento sincronizado de dos unidades PM-10 es posible gracias a una conexión F.C.B.S. (sistema de bus de control flotante), donde cada PM-10 en el modo de amplificación doble hace las veces de amplificador integrado monoaural.

- **Modo amplificador de potencia**

En este modo, la unidad funciona como amplificador de potencia.

Nombres y funciones de las piezas

Panel delantero

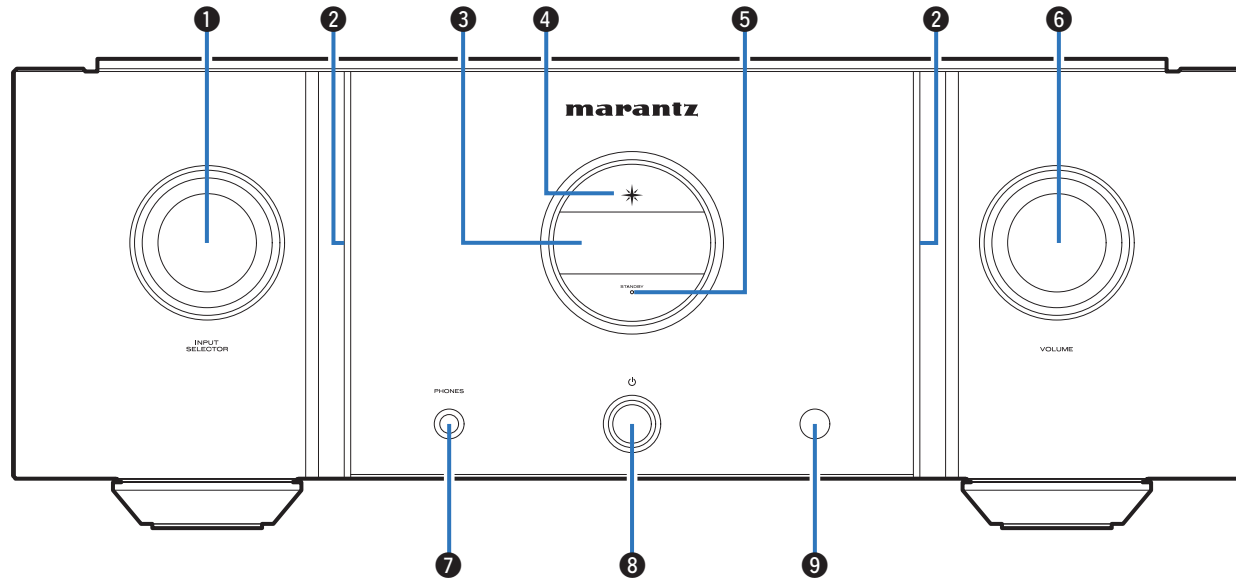

1 Mando de selección de fuente de entrada (INPUT SELECTOR)

Permite seleccionar la fuente de entrada. (👉 p. 17)

2 Luz de iluminación

La luz de iluminación se enciende (azul).

3 Pantalla

Muestra información.

4 Indicador de alimentación

Se ilumina de las maneras siguientes en función del estado de la alimentación:

- Encendido: Azul
- Modo de espera: Desactivado
- Apagado: Desactivado

5 Indicador STANDBY

Se ilumina de las maneras siguientes en función del estado de la alimentación:

- Encendido: Desactivado
- Después de encender, hasta que la unidad esté lista para usarse : Rojo (parpadeante)
- Modo de espera: Rojo
- Apagado: Desactivado

6 Mando VOLUME

Permiten ajustar el nivel de volumen. (👉 p. 17)

7 Conector de auriculares (PHONES)

Sirve para conectar los auriculares.

Cuando enchufe unos auriculares a este conector, se dejará de oír el audio a través de los altavoces conectados.

NOTA

- Para evitar pérdida de audición, no suba el volumen excesivamente cuando use los auriculares.

8 Botón de alimentación (⏻)

Permite encender y apagar la unidad. (👉 p. 17)

9 Sensor de mando a distancia

Recibe las señales del mando a distancia. (👉 p. 2)

Panel trasero

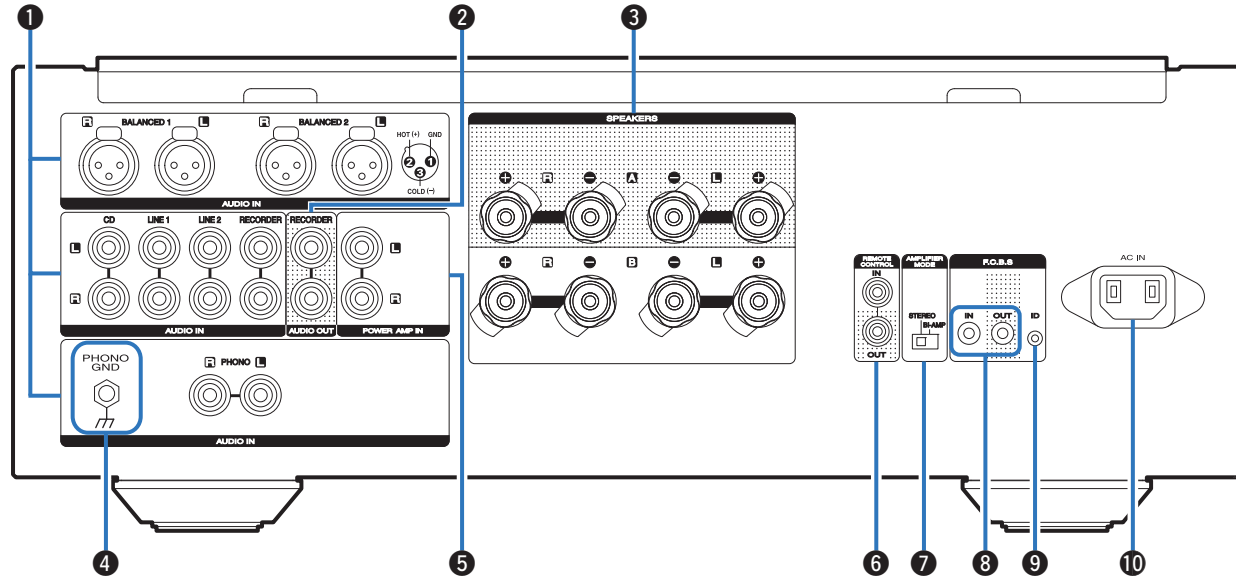

1 Conectores de entrada de audio analógico (AUDIO IN)

Se utilizan para conectar dispositivos equipados con conectores de salida de audio analógico.

- “Conexión de un dispositivo de reproducción” (👉 p. 10)
- “Conexión de un dispositivo de grabación” (👉 p. 10)

2 Conectores AUDIO OUT (RECORDER)

Sirven para conectar el conector de entrada de un grabador. (👉 p. 10)

3 Terminales de altavoces (SPEAKERS)

Sirven para conectar los altavoces. (👉 p. 8)

4 Conector PHONO GND

Sirve para conectar el cable de conexión a tierra de un tocadiscos. (👉 p. 10)

5 Conectores del amplificador de potencia (POWER AMP IN)

Sirven para conectar un preamplificador cuando esta unidad se emplea como amplificador de potencia. (👉 p. 15)

6 Conectores de entrada/salida del mando a distancia (REMOTE CONTROL)

Sirven para realizar la conexión con un dispositivo de audio Marantz compatible con la función de mando a distancia. (👉 p. 16)

7 Interruptor AMPLIFIER MODE

Sirve para cambiar el modo de amplificador (STEREO/BI-AMP). (“Conexión de amplificación doble completa en estéreo” (👉 p. 12))

8 Conectores F.C.B.S.

Sirven para conectar un sistema de reproducción de gran calidad con dos o más de estas unidades. (👉 p. 11)

9 Botón F.C.B.S. ID

Sirve para establecer en número de ID de F.C.B.S.. (👉 p. 12)

10 Entrada de CA (AC IN)

Sirve para conectar el cable de alimentación. (👉 p. 16)

Mando a distancia

❑ Funcionamiento de esta unidad

Para controlar el amplificador, pulse el botón REMOTE MODE AMP para cambiar el mando a distancia al modo de funcionamiento de amplificador.

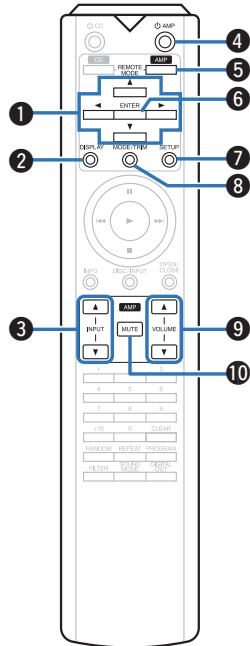

- 1 Botones del cursor (▲▼◀▶)**
Permiten seleccionar las opciones.
- 2 Botón DISPLAY**
Permite encender y apagar la pantalla. Mantenga pulsado este botón para encender o apagar la luz de iluminación.
- 3 Botones de selección de la fuente de entrada (INPUT ▲▼)**
Permite seleccionar la fuente de entrada. (👉 p. 17)
- 4 Botón de alimentación (⏻ AMP)**
Permite encender y apagar la unidad (modo de espera). (👉 p. 17)
- 5 Botón de selección de modo remoto (REMOTE MODE AMP)**
Permite cambiar el mando a distancia al modo de control de amplificador.
- 6 Botón ENTER**
Permite seleccionar las opciones.
- 7 Botón SETUP**
Muestra el menú de ajuste en la pantalla. (👉 p. 20)
- 8 Botón del menú de ajuste del equilibrio de volumen (MODE/TRIM)**
Muestra el menú de ajuste del balance del volumen en la pantalla. (👉 p. 18)
- 9 Botones VOLUME (▲▼)**
Permiten ajustar el nivel de volumen. (👉 p. 17)
- 10 Botón MUTE**
Permite silenciar la salida de audio. (👉 p. 18)

Funcionamiento del reproductor de CD

El mando a distancia incluido puede utilizarse para controlar un reproductor de CD Marantz además de esta unidad. Para hacer funcionar un reproductor de CD Marantz, pulse el botón REMOTE MODE CD para cambiar el mando a distancia al modo de funcionamiento del reproductor de CD.

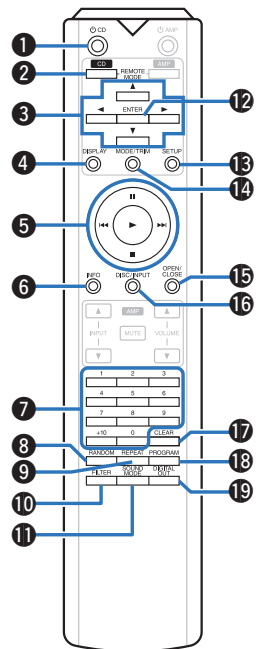

- 1 Botón de alimentación (Ⓞ CD)
- 2 Botón de selección de modo remoto (REMOTE MODE CD)
- 3 Botones del cursor (Δ▽◀▶)
- 4 Botón DISPLAY
- 5 Botones de sistema
 - Botones de salto (I◀◀/▶▶I)
 - Botón de parada (■)
 - Botón de reproducción (▶)
 - Botón de pausa (||)
- 6 Botón de información (INFO)
- 7 Botones numéricos (0 – 9, +10)
- 8 Botón RANDOM
- 9 Botón REPEAT
- 10 Botón FILTER
- 11 Botón SOUND MODE
- 12 Botón ENTER
- 13 Botón SETUP
- 14 Botón de cambio de modo de reproducción (MODE/TRIM)
- 15 Botón OPEN/CLOSE
- 16 Botón DISC/INPUT
- 17 Botón CLEAR
- 18 Botón PROGRAM
- 19 Botón DIGITAL OUT



- Las operaciones básicas del amplificador como cambiar la fuente de entrada, ajustar el volumen y el modo de silencio se pueden también llevar a cabo cuando el modo de funcionamiento del mando a distancia está establecido en CD.
- Al utilizarlo, consulte también las instrucciones de funcionamiento de los otros dispositivos.
- El mando a distancia podría no operar algunos productos.

Conexiones

Contenido

Conexión de altavoces	8
Conexión de un dispositivo de reproducción	10
Conexión de un dispositivo de grabación	10
Conexión F.C.B.S.	11
Conexión de un preamplificador	15
Conexión de dispositivos con conectores de mando a distancia	16
Conexión del cable de alimentación	16

NOTA

- No conecte el cable de alimentación hasta que se hayan completado todas las conexiones.
- No junte los cables de alimentación con los cables de conexión en un mismo mazo. De lo contrario, se podrían ocasionar zumbidos o ruido.

Cables necesarios para las conexiones

Utilice los cables necesarios en función de los dispositivos que quiera conectar.

Cable para altavoz	
Cable de audio	
Cable de equilibrio	
Cable de conector del mando a distancia	

Conexión de altavoces

NOTA

- Desconecte el enchufe de esta unidad de la alimentación de la toma de corriente antes de conectar los altavoces.
- Conecte los cables de los altavoces de manera que no sobresalgan de los terminales de altavoces. El circuito de protección puede activarse si los alambres de los cables hacen contacto con el panel trasero o si los lados + y - hacen contacto entre sí. ("Circuito de protección" (p. 27))
- Nunca toque los terminales de altavoces mientras el cable de alimentación esté conectado. Si lo hace, puede provocar una descarga eléctrica.
- Utilice altavoces con impedancias dentro de los rangos que se muestran a continuación para adaptarse al uso previsto.

Terminales de los altavoces utilizados en esta unidad	Núm. de altavoces conectados	Altavoz Impedancia
SPEAKERS A (Conexión estándar)	2 (un juego)	4 – 16 Ω/ohm
SPEAKERS B	2 (un juego)	4 – 16 Ω/ohm
SPEAKERS A y SPEAKERS B	4 (dos juegos)	8 – 16 Ω/ohm
SPEAKERS A y SPEAKERS B (Conexión de doble cableado)	2 (un juego)	4 – 16 Ω/ohm

Conexión de los cables para los altavoces

Compruebe cuidadosamente los canales izquierdo (L) y derecho (R) y las polaridades + (rojo) y - (negro) de los altavoces que va a conectar a esta unidad, y asegúrese de conectar los canales y las polaridades correctamente.

- Quite aproximadamente 3/8 pulgadas (10 mm) del revestimiento del extremo del cable de altavoz y enrolle firmemente el conductor interior del cable o conéctele un terminal.



- Gire el terminal de altavoz en el sentido contrario a las agujas del reloj para soltarlo.



- Inserte el alambre del cable de altavoz en el terminal de altavoz.

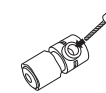

- Gire el terminal de altavoz en el sentido de las agujas del reloj para apretarlo.



Conector de orejeta



Al utilizar una clavija tipo banana

Apriete el terminal del altavoz firmemente antes de insertar la clavija tipo banana.

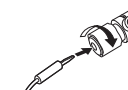

Conexión de altavoz

Esta unidad está equipada con dos juegos de terminales de altavoces (SPEAKER A y SPEAKER B). Se puede conectar un juego de altavoces a cada juego de terminales y se puede conectar un total de dos juegos de altavoces.

Se emite la misma señal desde los terminales de SPEAKERS A y SPEAKERS B.

Cuando sólo hay un juego de altavoces conectado, utilice los terminales de SPEAKERS A o SPEAKERS B.

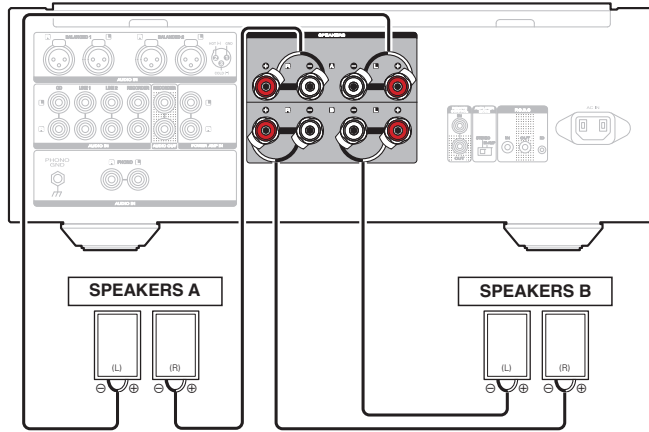

Conexión de doble cableado

Esta conexión limita el efecto de la interferencia de señales entre los altavoces de rango alto (tweeters) y los altavoces de rango bajo (woofers), lo que le permite disfrutar de una reproducción de gran calidad.

Al conectar altavoces de doble cableado, conecte los terminales de rango medio y alto a SPEAKERS A (o SPEAKERS B), y los terminales de rango bajo a SPEAKERS B (o SPEAKERS A).

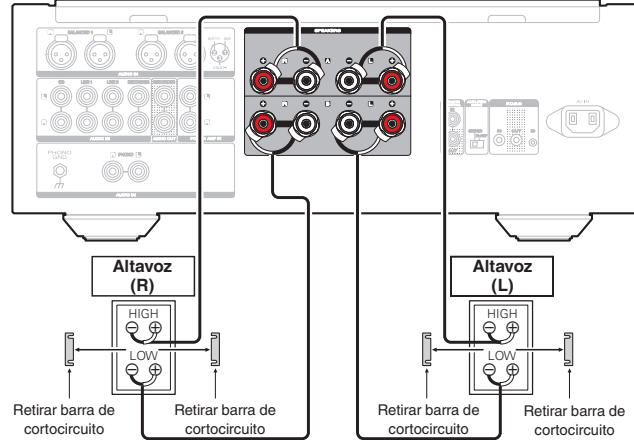

Conexión de un dispositivo de reproducción

Puede conectar giradiscos, sintonizadores, reproductores de CD y reproductores de audio en red a esta unidad.

Establezca el ecualizador de plato de esta unidad en la sección "PHONO" del menú de ajuste en función al tipo de cápsula de giradiscos que se vaya a conectar. (p. 21)

Si configura esta fuente de entrada de la unidad en "PHONO" y accidentalmente sube el volumen sin haber conectado un giradiscos, es posible que se oiga un zumbido proveniente de los altavoces.

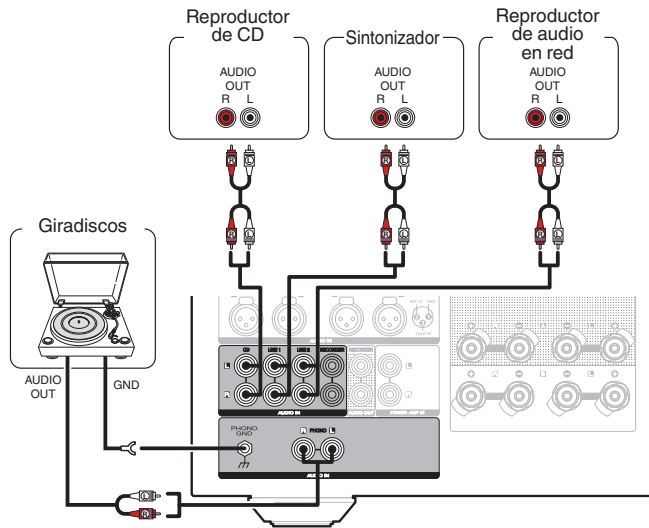

NOTA

- El terminal de tierra (PHONO GND) de esta unidad no es para la conexión de seguridad a tierra. Si se conecta esta terminal cuando hay mucho ruido, el ruido se puede reducir. Tenga en cuenta que, en función del giradiscos, la conexión de la línea de tierra puede tener el efecto contrario y aumentar el ruido. En este caso, no es necesario que conecte la línea de tierra.



- Los terminales de entrada PHONO vienen equipados con una clavija cortocircuitadora. Retire esta clavija cuando vaya a conectar un giradiscos. Guarde la clavija cortocircuitadora en un lugar seguro.

Acerca de los conectores equilibrados

Esta unidad incluye conectores tanto equilibrados como sin equilibrar. Los conectores equilibrados incluyen tres clavijas, lo que permite transmitir las señales de audio como una señal equilibrada, reduciendo así el efecto de ruido externo. También disponen de un mecanismo de bloqueo extraíble que reduce el movimiento en el área del conector, lo que convierte la conexión en altamente fiable.

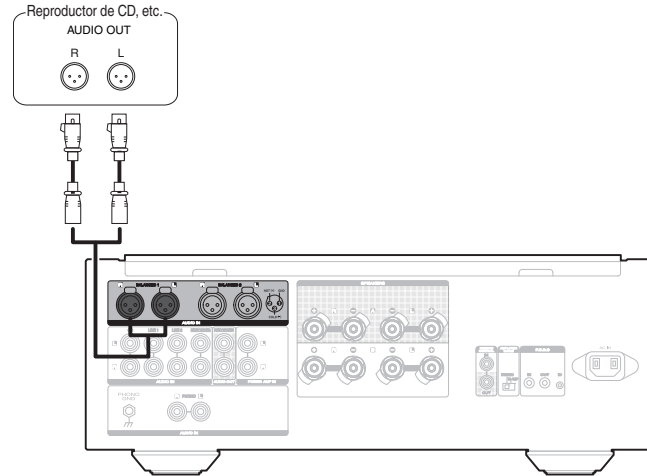

❑ Fases de los conectores equilibrados

El conector XLR de uso profesional está cableado internamente en uno de los dos sistemas siguientes. La unidad utiliza el sistema europeo.

- Sistema europeo (2 PIN=HOT 3 PIN=COLD)

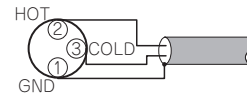

- Sistema estadounidense (2 PIN=COLD 3 PIN=HOT)

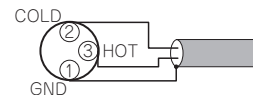

Si un producto que emplea el sistema europeo se conecta con esta unidad a través de un cable equilibrado, es posible que se invierta la fase de la señal reproducida. Para corregir la inversión, enchufe el conector XLR de un lado invirtiendo 2 PIN y 3 PIN.

Conexión de un dispositivo de grabación

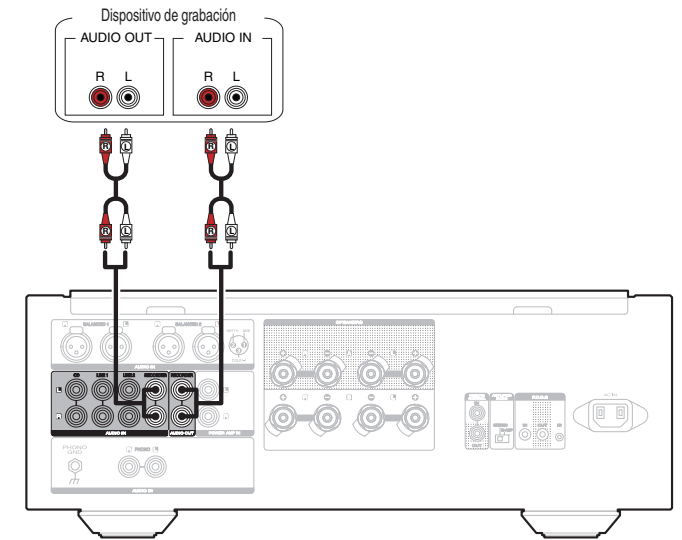

NOTA

- Nunca inserte la clavija cortocircuitadora en los conectores de salida de grabación (AUDIO OUT RECORDER). Si lo hace, se pueden producir daños en la unidad.

Conexión F.C.B.S.

El F.C.B.S. (sistema de bus de control flotante) Marantz es un sistema de sonido de alta calidad para el control de enlace de varias unidades PM-10 (hasta 4). Cada unidad se controla por medio de su número de ID registrado de antemano.

Los números de ID deben establecerse para una unidad operativa (maestra) y una unidad subordinada (esclava) que recibe el comando de la maestra. En el caso de las unidades esclavas, registre los números de ID en el orden de recepción de los comandos desde la maestra.

Una vez que se han registrado los números de ID, las unidades permitirán operaciones de control de enlace como la selección de la entrada, el control del volumen, la selección del encendido/apagado del sonido, la pantalla, el control del tono, etc.

Además, la conexión F.C.B.S. de varias unidades tiene una función que cambia la salida de la unidad de estéreo a monoaural para que la unidad pueda funcionar como amplificador de salida monoaural. Siga las instrucciones correspondientes para realizar los ajustes necesarios.

Preparación de la conexión F.C.B.S.

Realización de la conexión F.C.B.S.

Para poder utilizar varias unidades PM-10, realice esta conexión además de la conexión de audio.

Para obtener detalles sobre la función de cada conexión, consulte las instrucciones correspondientes.

Prepare el número correcto de cables de conexión de audio portátiles correspondiente a la cantidad de unidades que se van a conectar. Cualquiera de los dos tipos de cables de conexión siguientes resultará adecuado.

- Miniclavija monoaural de $\Phi 3,5$ ← → Cable de conexión con miniclavija monoaural de $\Phi 3,5$

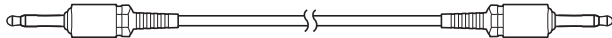

- Miniclavija estéreo de $\Phi 3,5$ ← → Cable de conexión con miniclavija estéreo de $\Phi 3,5$

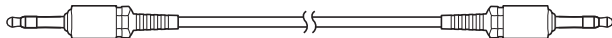

NOTA

- No utilice cables de conexión que contengan resistencia.

Ejemplo de conexión

En la conexión del siguiente ejemplo, una unidad con el número de ID 1 actúa como amplificador maestro que controla al resto de unidades esclavas con los números de ID de 2 a 4.

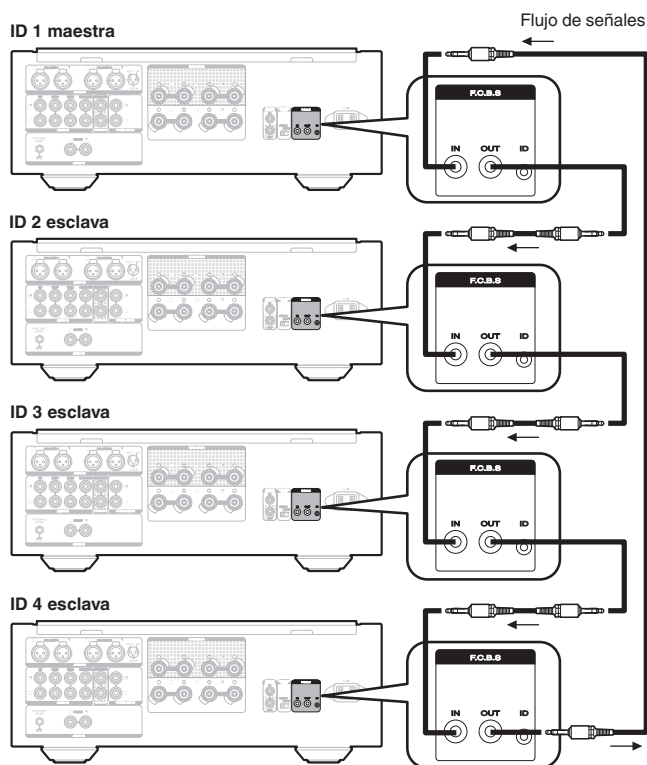

NOTA

- La función F.C.B.S. de PM-10 solo es válida entre los mismos modelos PM-10.
- Para encender/apagar la alimentación de varias unidades conectadas mediante F.C.B.S. encienda la alimentación en orden de menor a mayor número de ID, y apague la alimentación en el orden de mayor a menor número de ID.

❑ Cómo ajustar los números de ID para F.C.B.S.

Cuando la unidad está encendida, la pantalla muestra el número de ID durante tres segundos.

En el caso de la unidad maestra, es necesario asignarle el número de ID 1.

Establezca cualquier número de ID del 2 al 4 para las unidades esclavas.

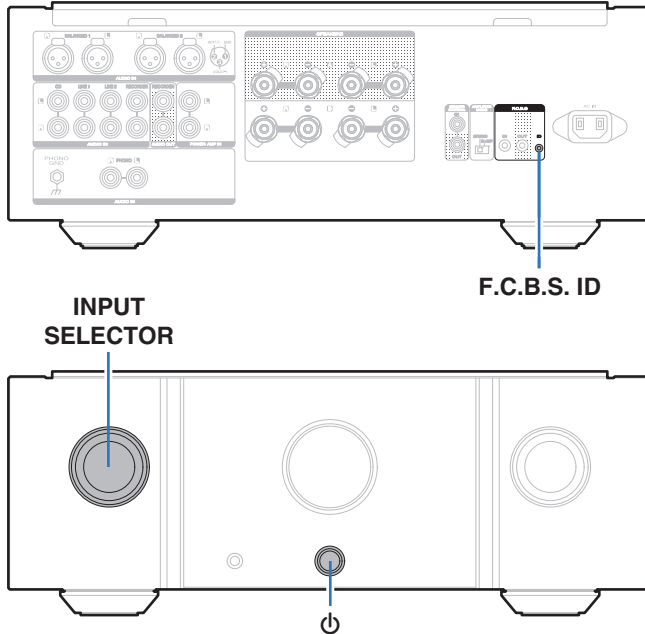

- 1** Pulse  mientras que mantiene pulsado F.C.B.S. ID en el panel trasero.
- 2** Gire INPUT SELECTOR en la unidad para seleccionar un número de ID.
- 3** Apague la unidad.
- 4** Vuelva a encender la unidad.
 - El ajuste se guarda.
 - En la unidad registrada como esclava, se muestra "SLAVE" en la pantalla.

NOTA

- Si utiliza esta unidad de forma independiente como amplificador estéreo, establezca el número de ID en "0" (el ajuste predeterminado es "0").
- Si el número de ID se ajusta en un valor diferente a "0", esta unidad no se podrá hacer funcionar de manera independiente.

Conexión de amplificación doble completa en estéreo

Este modo permite que los dos amplificadores conectados a esta unidad funcionen como un amplificador monoaural. Para utilizar este modo, se requieren dos unidades PM-10 conectadas mediante F.C.B.S.

Para cambiar el modo, use el interruptor AMPLIFIER MODE del panel trasero mientras que la alimentación esté desactivada.

Las ilustraciones siguientes muestran ejemplos de visualizaciones en los modos estéreo y de amplificación doble.

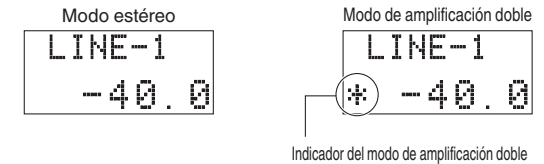

En el modo de amplificación doble, realice la conexión al conector de entrada del canal izquierdo. La entrada del canal derecho está desactivada.

Se emiten las mismas señales desde los conectores de salida izquierdo y derecho.

NOTA

- Apague siempre la alimentación de la unidad antes de cambiar el ajuste del interruptor del modo de funcionamiento. Al volver a encender la alimentación, se activa el nuevo ajuste.
- Cuando se usa el modo de amplificación doble, no es posible utilizar los conectores de entrada del canal R.
- Cuando se está en el modo de amplificación doble, las señales de entrada en el canal L salen desde ambos canales. Por lo tanto, se emitirán las mismas señales desde el canal L y el canal R de RECORDER OUT y el conector de auriculares.
- Los sistemas de altavoces conectados con conexiones de amplificación doble completas deben admitir este tipo de conexiones. Antes de conectar los altavoces, consulte el manual del usuario de los altavoces o póngase en contacto con el fabricante para confirmar que admiten las conexiones de amplificación doble.

Reproductor de Super Audio CD, etc.

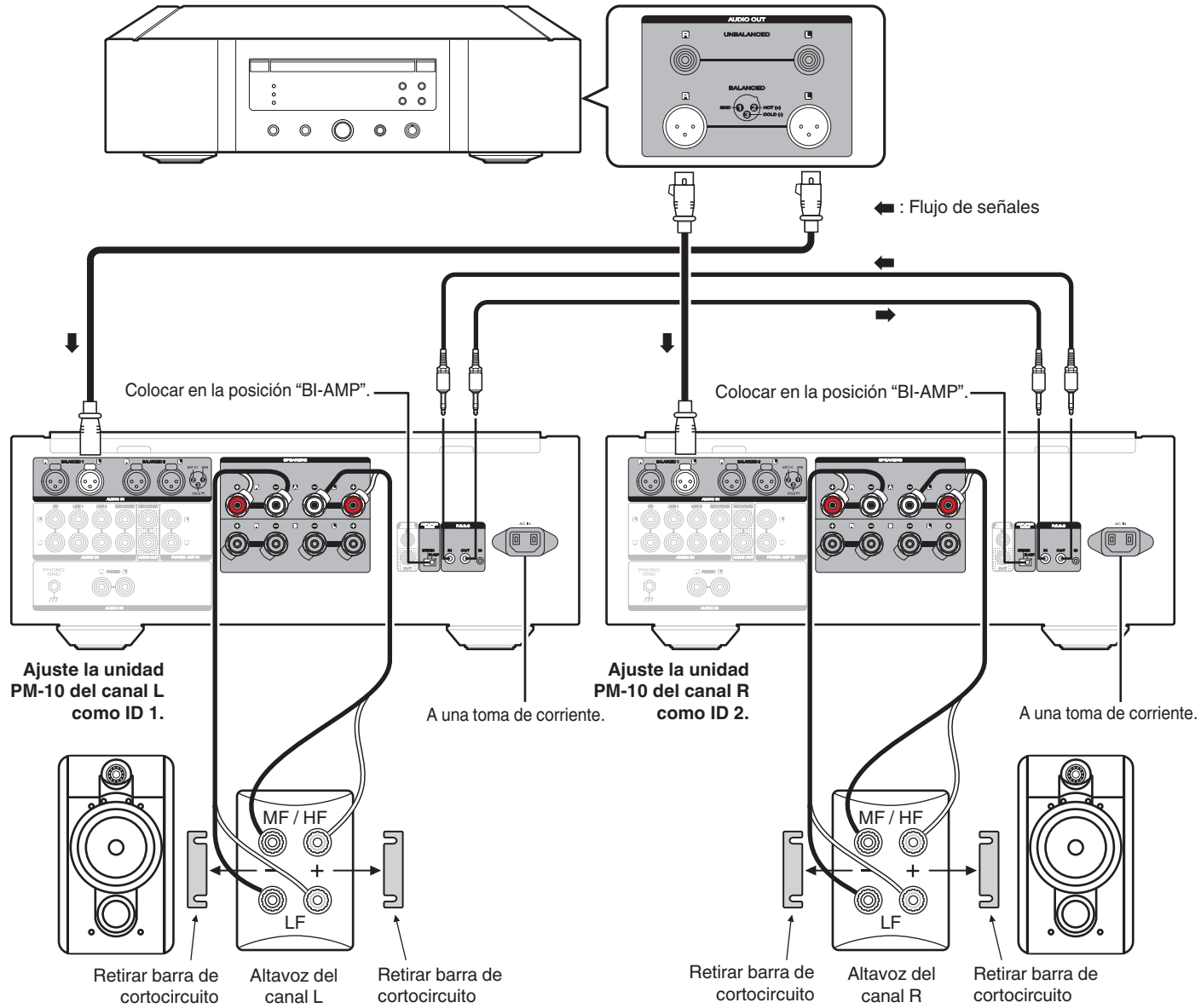

Conexión para reproducción multicanal 5.1

Las tres unidades se conectan mediante F.C.B.S.. Para la conexión F.C.B.S., prepare 3 cables de conexión de audio y consulte F.C.B.S.. (p. 11)

Conecte las salidas de los reproductores que tienen salidas analógicas de canal 5.1 a cada una de las tres unidades.

Si utiliza un subwoofer activo, consulte el manual del usuario del subwoofer para obtener instrucciones adicionales.

Ajuste los números de ID de los tres amplificadores tal como se explica en Cómo ajustar los números de ID para F.C.B.S.. (p. 12)

- Cuando se haga funcionar la unidad ID 1, las unidades ID 2 e ID 3 funcionarán sincronizadas.

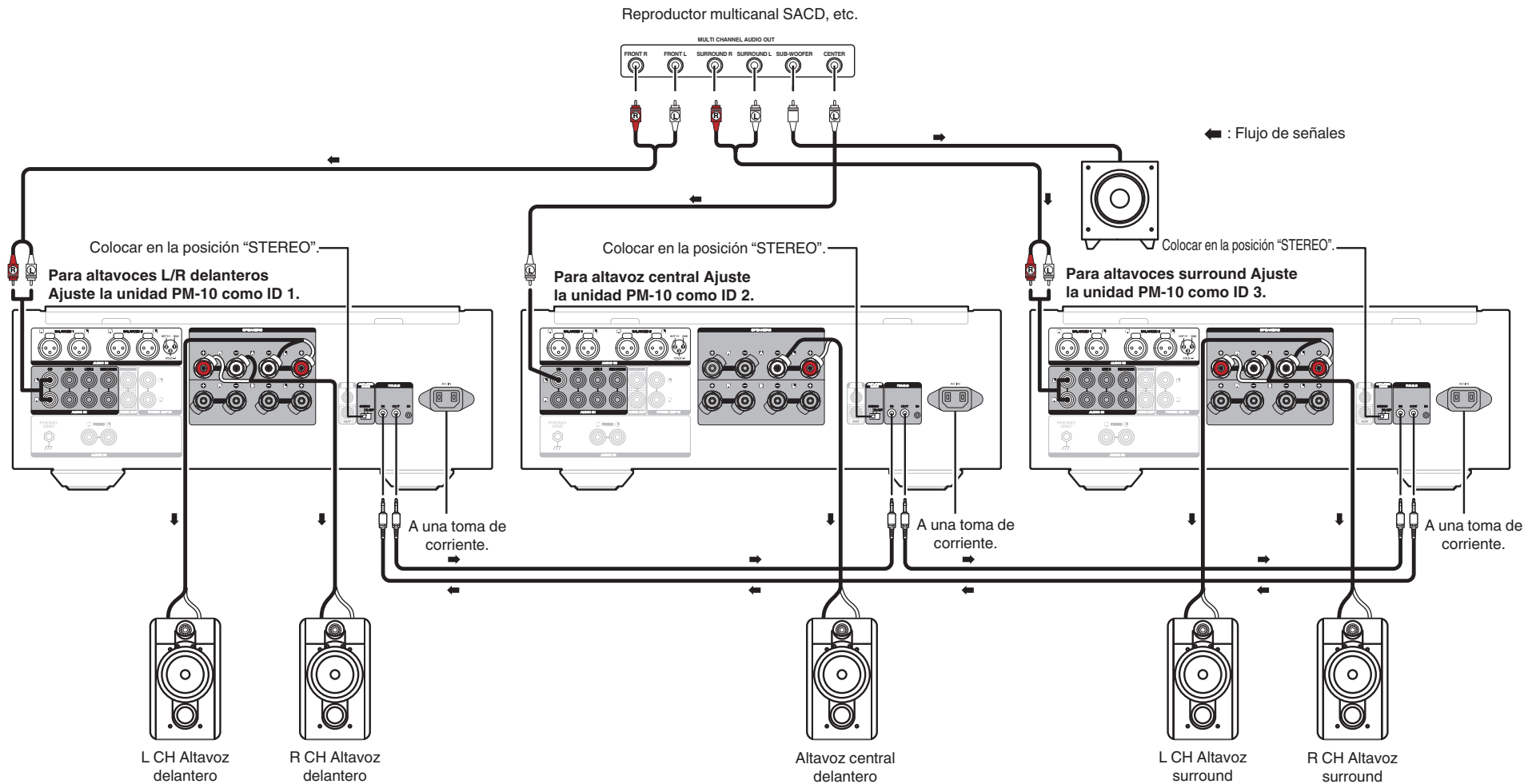

Colocación de los altavoces para sonido multicanal de Super Audio CD

Para poder disfrutar de sonido multicanal de Super Audio CD con la mejor acústica posible, se recomienda colocar los altavoces como se especifica en la norma ITU-R BS. 775-1 de la Unión Internacional de Telecomunicaciones (UIT). Los discos multicanal Super Audio CD se graban y mezclan para lograr el efecto óptimo con un sistema de altavoces dispuesto como se especifica en la ITU-R BS. 775-1.

- Con los discos multicanal Super Audio CD, las señales musicales básicamente se graban utilizando 5 canales (en ocasiones, de 3 – 6 canales), pero en ciertos casos, se graba un LFE (para el subwoofer) como sexto canal.
- Cada disco indica cuántos canales se han grabado en él.
- La disposición básica es 3 altavoces en la parte delantera y 2 en la trasera, ya que los discos multicanal generalmente tienen 5 canales. La disposición de 2 altavoces delanteros, 1 central y 2 surround (traseros) debería realizarse en círculo alrededor del punto de audición. Si utiliza altavoces de tamaños diferentes, ajuste el balance del volumen desde el amplificador.
- La ubicación del subwoofer en la ilustración es solo orientativa. Puede colocarse en cualquier punto de la estancia. Para ver instrucciones de conexión y colocación, consulte el manual del usuario del subwoofer.

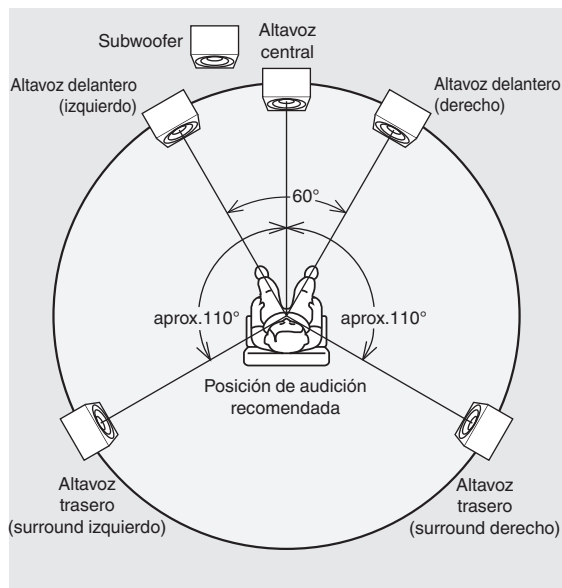

- UIT (Unión Internacional de Telecomunicaciones)

La UIT es una organización especial de las Naciones Unidas. Se compone de diversos órganos, uno de los cuales es la sección de radiodifusión Radio Broadcasting Section. ITU-R BS es una recomendación que consta de normas relacionadas con las operaciones de radiodifusión (audio); una de estas normas es la ITU-R BS.775-1, que controla los sistemas de sonido estéreo multicanal.

Conexión de un preamplificador

Si utiliza un preamplificador, conéctelo como se muestra abajo y, a continuación, podrá utilizar esta unidad como un amplificador de potencia.

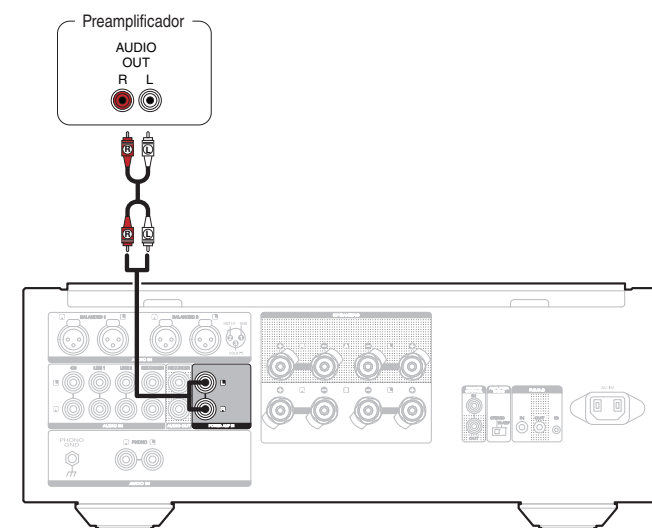

1 Gire INPUT SELECTOR en la unidad para cambiar la fuente de entrada a "POWER AMP".



- Los terminales POWER AMP IN están equipados con una pequeña clavija. Retire esta clavija cuando vaya a conectar un preamplificador. Guarde la clavija cortocircuitadora en un lugar seguro.
- No es posible utilizar los botones de cambio de fuente de entrada del mando a distancia para seleccionar "POWER AMP".

NOTA

- Cuando la fuente de entrada es POWER AMP, el ajuste de volumen, silencio y balance no tiene efecto. Ajuste el volumen en el preamplificador.
- Si la fuente de entrada está establecida en POWER AMP, no podrá utilizar el mando a distancia para seleccionar la fuente de entrada.
- Si la fuente de entrada es POWER AMP, la unidad principal emitirá la señal a máximo volumen. Compruebe el nivel de salida del dispositivo de entrada antes de comenzar la reproducción y ajuste el volumen según sea necesario.

Conexión de dispositivos con conectores de mando a distancia

Cómo realizar operaciones con el mando a distancia en esta unidad sin contacto visual

Puede conectar un receptor infrarrojos externo a los conectores REMOTE CONTROL para realizar operaciones en esta unidad con el mando a distancia proporcionado sin tener contacto visual. Esto puede ser necesario si la unidad está oculta en un mueble o una esquina, de modo que no pueda apuntar directamente con el mando a distancia al dispositivo.

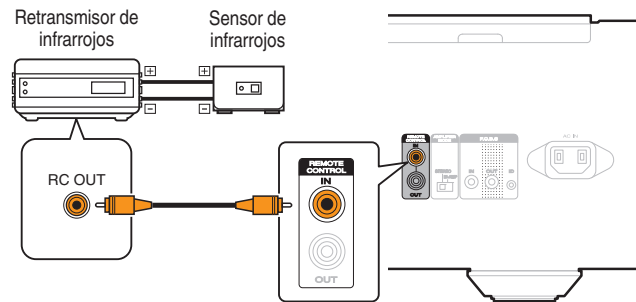

Conexión remota de dispositivos de audio Marantz

Puede transmitir señales del mando a distancia simplemente si conecta un dispositivo de audio Marantz a los conectores REMOTE CONTROL IN/OUT mediante el cable de conexión de mando a distancia proporcionado con el dispositivo.

Ajuste el interruptor del mando a distancia situado en el panel trasero del componente de audio conectado en "EXTERNAL" para poder usar esta función.

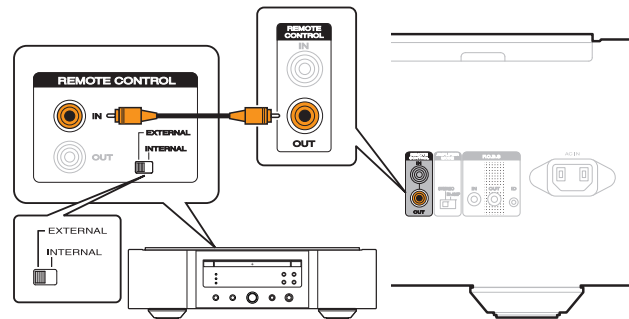

Conexión del cable de alimentación

Conecte el cable de alimentación una vez que haya realizado todas las demás conexiones.

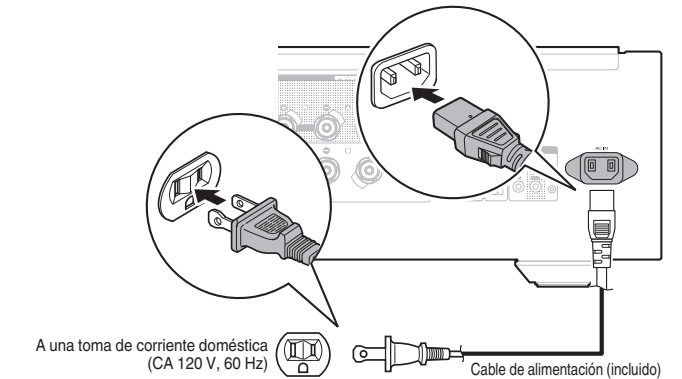

Descripción general
Conexiones
Reproducción
Ajustes
Consejos
Apéndice

Reproducción

□ Contenido

Encendido	17
Selección de la fuente de entrada	17
Ajuste del volumen	17
Interrupción temporal de la salida de sonido	18
Ajuste del balance de los canales izquierdo y derecho	18
Desactivación de la pantalla y la luz de iluminación	18
Desactivación permanente de la luz de iluminación	18
Reproducción de CD	19
Grabación	19

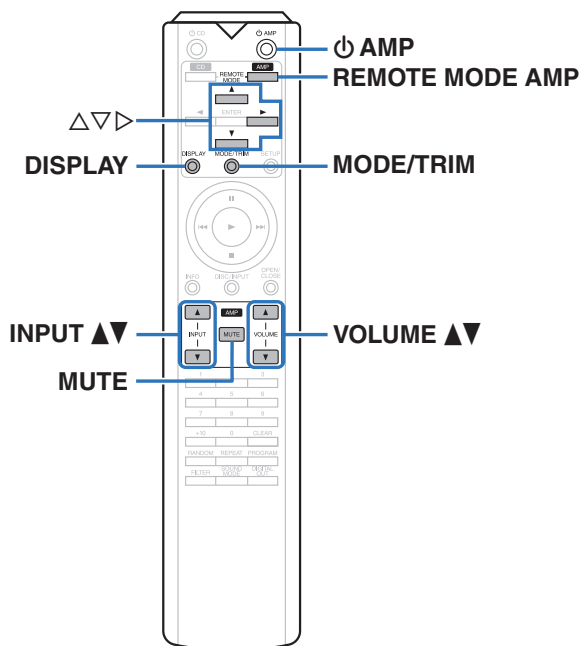

Encendido

1 Pulse en la unidad principal para encenderla.

- El indicador de alimentación se ilumina en color azul.
- El indicador Standby parpadea en rojo hasta que la unidad esté lista para usarse.



- Pulse  AMP en el mando a distancia para encender la unidad cuando se encuentra en el modo de espera.
- Puede también girar INPUT SELECTOR en la unidad principal para encender la unidad cuando está en modo de espera.

□ Cambio de la unidad al modo de espera

1 Pulse el botón AMP en el mando a distancia.

La unidad pasa al modo de espera, y el indicador STANDBY se ilumina en rojo.

NOTA

- Se sigue suministrando energía a parte de los circuitos aunque la unidad esté en modo de espera. Cuando abandone la casa durante largos periodos de tiempo o se vaya de vacaciones, pulse  en la unidad principal para apagar la alimentación, o desconecte el cable de alimentación de la toma de corriente.

Selección de la fuente de entrada

1 Utilice INPUT para seleccionar la fuente de entrada a reproducir.

En la pantalla aparece la fuente de entrada seleccionada.



- También puede seleccionar la fuente de entrada si gira INPUT SELECTOR en la unidad principal.

Ajuste del volumen

1 Utilice VOLUME para ajustar el volumen.



- También puede ajustar el volumen girando VOLUME en la unidad principal.

Interrupción temporal de la salida de sonido

1 Pulse MUTE.

“ATT” aparece en la pantalla y el sonido se silencia.



- Para cancelar el modo de silencio, pulse MUTE de nuevo.

□ Ajuste del nivel de atenuación cuando se silencia el sonido

El nivel de atenuación puede ajustarse en -20 dB, -40 dB o -∞.

- El ajuste predeterminado de fábrica es de -∞.

1 Mantenga pulsado el botón MUTE durante 2 segundos o más.

El nivel de atenuación aparecerá en pantalla.

2 Pulse MUTE.

El valor del ajuste de nivel de atenuación cambia conforme se pulsa el botón.



- Si no se toca durante 2 segundos, el ajuste actual se guarda y la pantalla vuelve a su estado normal.

Ajuste del balance de los canales izquierdo y derecho

El nivel de volumen de los canales izquierdo y derecho se puede ajustar a intervalos de 0,5 dB dentro de un rango de 0,0 a 9,0 dB.

El ajuste predeterminado de fábrica es de 0,0 dB (máximo).

1 Pulse MODE/TRIM.

La unidad pasa al modo de ajuste de nivel.

- El valor del nivel del canal izquierdo parpadea.

2 Utilice $\Delta\nabla$ para ajustar el nivel del canal izquierdo.

3 Pulse \blacktriangleright .

El modo de ajuste selecciona el canal derecho.

- El valor del nivel del canal derecho parpadea.

4 Utilice $\Delta\nabla$ para ajustar el nivel del canal derecho.

5 Pulse MODE/TRIM.

La unidad sale del modo de ajuste.

- Si ha conectado un dispositivo “SLAVE” mediante una conexión F.C.B.S. (ver p. 11), vaya al procedimiento de configuración de unidades esclavas.

Desactivación de la pantalla y la luz de iluminación

El funcionamiento del circuito de la pantalla se puede detener para minimizar el ruido de la pantalla y del circuito de la misma que podría interferir con la señal de salida de audio analógico.

1 Pulse DISPLAY.

Cada vez que pulsa DISPLAY, la pantalla y la luz de iluminación (azul) se activan/desactivan simultáneamente.



- Si opera el mando VOLUME o cualquier otro control mientras que la pantalla está apagada, esta se volverá a encender de nuevo. Una vez finalizada la operación, la pantalla se apagará automáticamente transcurridos aproximadamente 2 segundos.

Desactivación permanente de la luz de iluminación





El procedimiento siguiente apaga siempre la luz de iluminación independientemente del funcionamiento de activación/desactivación de la pantalla.

1 Mantenga pulsado DISPLAY durante dos segundos o más mientras la pantalla esté iluminada.

Mantenga pulsado DISPLAY durante dos segundos o más con la luz siempre desactivada para regresar al ajuste normal.



Reproducción de CD

En esta sección se utiliza la reproducción de un CD como ejemplo.

- 1** Pulse  en esta unidad para encenderla.
- 2** Utilice INPUT   para cambiar la fuente de entrada a “CD”.
En la pantalla de la unidad se muestra la indicación “CD”.
- 3** Reproduzca el CD.
- 4** Utilice VOLUME   para ajustar el volumen.

Grabación

Las señales de audio que se introducen en esta unidad se pueden enviar a un dispositivo de grabación externo. Al grabar audio desde un dispositivo de grabación conectado a esta unidad, el audio se puede grabar con el dispositivo de grabación conectado a esta unidad.

- 1** Pulse  en esta unidad para encenderla.
- 2** Pulse INPUT   para cambiar a la fuente de entrada desde la que desee grabar.
La fuente de entrada seleccionada se muestra en la pantalla de esta unidad.
- 3** Se inicia la grabación.
 - Para obtener información sobre las operaciones, consulte el manual del usuario del dispositivo de grabación.

Ajustes

Estructura de los menús

De forma predeterminada, esta unidad tiene configurados los ajustes recomendados. Puede personalizar esta unidad en función de su sistema y sus preferencias actuales.

Elementos de ajuste	Descripción	Página
PUREST	Ajusta el modo PUREST, el modo con la mejor calidad de sonido. Este modo detiene algunos de los circuitos de esta unidad para restringir el ruido que puede afectar la calidad del sonido.	<u>21</u>
PHONO	Establece el ecualizador de plato de esta unidad en función del tipo o impedancia de la cápsula del giradiscos que se vaya a conectar.	<u>21</u>
AUTO STBY (Auto Standby)	Permite ajustar el cambio automático de la unidad al modo de espera cuando la unidad permanece en el modo de parada durante más de 30 minutos.	<u>21</u>

Uso de los menús

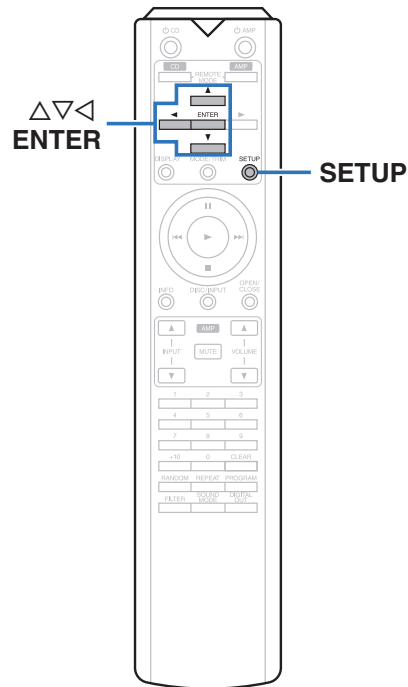

- 1** Pulse **SETUP**.
El menú se muestra en la pantalla.
- 2** Utilice Δ / ∇ para seleccionar el menú que desea ajustar o emplear y pulse **ENTER**.
- 3** Utilice Δ / ∇ para cambiar el ajuste que desee.
- 4** Pulse **ENTER** para confirmar el ajuste.
 - Para volver al elemento anterior, pulse \triangleleft .
 - Para salir del menú, pulse **SETUP** mientras visualiza el menú.
La pantalla vuelve a su visualización normal.

PUREST

Con la detención de los siguientes circuitos se pueden suprimir las fuentes de ruido que afectan a la calidad del sonido para conseguir una reproducción de la más alta calidad.

- Circuito de salida de grabación
- Circuito de detección del estado sin señal
- Circuito de los auriculares

ON:	Activa el modo de alta calidad de sonido (modo PUREST).
------------	---

OFF (Predeterminado):	Desactiva el modo de alta calidad de sonido (modo PUREST).
---------------------------------	--



- Cuando el modo PUREST está activado
 - Se detiene la salida de audio de los conectores de salida al grabador.
 - La función de modo de espera automático deja de funcionar.
 - Cuando los auriculares están conectados, el circuito de los auriculares está activado y los auriculares emiten sonido.

PHONO

Establece el ecualizador de plato de esta unidad en función del tipo o impedancia de la cápsula del giradiscos que se vaya a conectar.

MM (Predeterminado):	Establezca esta opción para una cápsula MM.
--------------------------------	---

MC Low:	Establezca este ajuste para una cápsula MC inferior a 10 Ω /ohm.
----------------	---

MC High:	Utilice este ajuste para una cápsula MC de 10 Ω /ohm o superior.
-----------------	---

NOTA

- Si se cambia este ajuste, se emitirá el sonido reproducido al cabo de unos 10 segundos después de realizar dicho cambio. (El indicador Standby parpadea en rojo hasta que la unidad esté lista para usarse.)

AUTO STBY (Auto Standby)

Permite ajustar el cambio automático de la unidad al modo de espera si no hay ninguna señal de entrada ni se produce ninguna operación durante 30 minutos.

On:	Active el modo de espera automático.
------------	--------------------------------------

Off (Predeterminado):	Desactive el modo de espera automático.
---------------------------------	---



- La pantalla mostrará el tiempo restante durante tres minutos antes de que la unidad pase al modo de espera.
- En una conexión F.C.B.S., solo la unidad maestra ID 1 activa el modo de espera automático. Si la unidad maestra ID 1 se utiliza sin entrada de audio, desactive el modo de espera automático.

Consejos

□ Contenido

Consejos

Quiero ajustar el nivel de atenuación al silenciar el sonido	23
Quiero apagar la lámpara de iluminación de ambos lados del panel principal de la unidad	23
Quiero utilizar dos o más de estas unidades para obtener una reproducción de gran calidad	23
Quiero utilizar el mando a distancia de esta unidad para controlar un reproductor de CD Marantz	23
Quiero utilizar altavoces compatibles con el doble cableado	23
Quiero utilizar esta unidad como amplificador de potencia	23
Quiero detener algunos circuitos de esta unidad para disfrutar de una reproducción con mayor calidad de sonido	23

Resolución de problemas

El equipo no se enciende/El equipo se apaga	24
No se pueden realizar operaciones con el mando a distancia	25
No se reproduce sonido	25
No se reproduce el sonido que deseo	26
El sonido se interrumpe o se produce ruido	26
Mensajes de error	26

Consejos

Quiero ajustar el nivel de atenuación al silenciar el sonido

- El nivel de atenuación puede ajustarse en -20 dB, -40 dB o $-\infty$. (👉 p. 18)

Quiero apagar la lámpara de iluminación de ambos lados del panel principal de la unidad

- Desactive el ajuste de la lámpara de iluminación. (👉 p. 18)

Quiero utilizar dos o más de estas unidades para obtener una reproducción de gran calidad

- Utilice la conexión de amplificación doble completa en estéreo. (👉 p. 12)
- Utilice las conexiones de reproducción multicanal. (👉 p. 14)

Quiero utilizar el mando a distancia de esta unidad para controlar un reproductor de CD Marantz

- Pulse el botón REMOTE MODE CD del mando a distancia para cambiar el mando a distancia al modo de funcionamiento del reproductor de CD. (👉 p. 7)
- Consulte también el manual de instrucciones del reproductor de CD.

Quiero utilizar altavoces compatibles con el doble cableado

- Esta unidad es compatible con las conexiones de doble cableado. Disfrute de reproducción en alta calidad con las conexiones de doble cableado. (👉 p. 9)

Quiero utilizar esta unidad como amplificador de potencia

- Conecte el preamplificador a los conectores POWER AMP IN de esta unidad. (👉 p. 15)

Quiero detener algunos circuitos de esta unidad para disfrutar de una reproducción con mayor calidad de sonido

- Establezca "PUREST" en "ON" en el menú. (👉 p. 21)

Resolución de problemas

Si se produce algún problema, siga primero los pasos siguientes:

1. ¿Las conexiones están correctamente hechas?
2. ¿Se está utilizando el equipo de acuerdo con las instrucciones del Manual del usuario?
3. ¿Los otros componentes funcionan correctamente?

Si esta unidad no funciona correctamente, compruebe los síntomas correspondientes en esta sección.

Si los síntomas no coinciden con ninguno de los descritos aquí, consulte con su vendedor, ya que podría deberse a un fallo en esta unidad. En este caso, desconecte la alimentación eléctrica inmediatamente y póngase en contacto con la tienda donde compró esta unidad.

El equipo no se enciende/El equipo se apaga

Síntoma	Causa / Solución	Página
El equipo no se enciende.	<ul style="list-style-type: none"> • Compruebe si se ha introducido correctamente el enchufe en la toma de corriente. 	<u>16</u>
El equipo se apaga automáticamente.	<ul style="list-style-type: none"> • Está activado el modo de espera automático. Cuando pasen aprox. 30 minutos sin que se detecte entrada alguna de audio ni funcionamiento de la unidad, la unidad entrará automáticamente en el modo de espera. Para desactivar el modo de espera automático, establezca la opción "AUTO STBY" del menú en "OFF". 	<u>21</u>
La alimentación se apaga y el indicador STANDBY parpadea en rojo cada 0,5 segundos aproximadamente.	<ul style="list-style-type: none"> • Debido al aumento de temperatura en el interior de esta unidad, el circuito de protección se ha activado. Apague el equipo y espere una hora más o menos hasta que esta unidad se enfríe lo suficiente. Luego, conecte la alimentación de nuevo. 	<u>27</u>
	<ul style="list-style-type: none"> • Reinstale esta unidad en un lugar bien ventilado. 	—
	<ul style="list-style-type: none"> • Compruebe la conexión del altavoz. Puede que se haya activado el circuito de protección porque el conductor interno del cable para altavoz haya entrado en contacto con otro conductor, o que un conductor interno se haya desconectado del conector y haya entrado en contacto con el panel trasero de esta unidad. Después de desenchufar el cable de alimentación, realice acciones correctivas como volver a enrollar bien el conductor interno del cable o arreglar el conector. Después, vuelva a conectar el cable. 	<u>8</u>
	<ul style="list-style-type: none"> • Baje el nivel de volumen y encienda el equipo de nuevo. 	<u>17</u>
	<ul style="list-style-type: none"> • Fallo del circuito amplificador de esta unidad. Desenchufe el cable de alimentación y póngase en contacto con nuestro centro de atención al cliente. 	—

❑ No se pueden realizar operaciones con el mando a distancia

Síntoma	Causa / Solución	Página
No se pueden realizar operaciones con el mando a distancia.	• Las pilas están agotadas. Sustitúyalas por pilas nuevas.	<u>2</u>
	• Utilice el mando a distancia a una distancia de 23 ft/7 m de la unidad y dentro de un ángulo de 30°.	<u>2</u>
	• Retire los obstáculos existentes entre la unidad y el mando a distancia.	—
	• Inserte las pilas en la dirección correcta, comprobando los signos ⊕ y ⊖.	<u>2</u>
	• El sensor de mando a distancia del equipo está expuesto a luz intensa (luz directa del sol, luz de lámparas fluorescentes del tipo inversor, etc.). Instale el equipo en un lugar donde el sensor de mando a distancia no quede expuesto a luz intensa.	—
	• Al utilizar un dispositivo de vídeo 3D, es posible que el mando a distancia de esta unidad no funcione debido a los efectos de las comunicaciones por infrarrojos entre unidades (como el TV y las gafas para la visualización de 3D). En ese caso, ajuste la dirección de las unidades con la función de comunicaciones 3D y su distancia para asegurarse de que no afectan al funcionamiento del mando a distancia de esta unidad.	—
	• Pulse el botón REMOTE MODE AMP para cambiar el modo de funcionamiento del mando a distancia a "AMP".	<u>6</u>

❑ No se reproduce sonido

Síntoma	Causa / Solución	Página
No se reproduce sonido a través de los altavoces.	• Compruebe las conexiones de todos los dispositivos.	<u>8</u>
	• Inserte los cables de conexión por completo.	—
	• Compruebe que los conectores de entrada y salida no están conectados a la inversa.	—
	• Compruebe los cables en busca de daños.	—
	• Compruebe que los cables para altavoz están bien conectados. Compruebe si los conductores internos de los cables entran en contacto con las piezas metálicas de los terminales de altavoces.	<u>8</u>
	• Ajuste firmemente los terminales de altavoz. Compruebe si los terminales de altavoces están sueltos.	<u>8</u>
	• Compruebe que se ha seleccionado la fuente de entrada correcta.	<u>17</u>
	• Ajuste del volumen.	<u>17</u>
	• Cancele el modo de silencio.	<u>18</u>
	• Los altavoces no emiten ningún sonido cuando se conectan los auriculares.	<u>4</u>

❑ **No se reproduce el sonido que deseo**

Síntoma	Causa / Solución	Página
No se reproduce sonido a través de un altavoz específico.	• Compruebe que los cables para altavoz están bien conectados.	<u>8</u>
	• Ajusta el balance de los canales izquierdo y derecho.	<u>18</u>
El sonido estéreo procedente de los altavoces izquierdo y derecho está invertido.	• Compruebe si los altavoces izquierdo y derecho están conectados en los terminales de altavoz correctos.	<u>8</u>

❑ **El sonido se interrumpe o se produce ruido**

Síntoma	Causa / Solución	Página
El sonido está distorsionado al reproducir un disco.	• Ajuste la presión de aguja adecuadamente.	—
	• Compruebe la punta de la aguja.	—
	• Reemplace el cartucho.	—
Al reproducir un disco, se reproduce un ruido de zumbido procedente de los altavoces.	• Compruebe si el giradiscos está conectado correctamente.	<u>10</u>
	• Si hay un TV o dispositivo AV cerca del giradiscos, puede que dichos dispositivos afecten al sonido de la reproducción. Instale el giradiscos en una ubicación lo más alejada posible del TV u otros dispositivos AV.	—
Al reproducir un disco, los altavoces emiten un zumbido cuando el volumen es alto. (fenómeno aullido)	• Instale el giradiscos y los altavoces lo más lejos posible entre sí.	<u>10</u>
	• Las vibraciones desde los altavoces se transmiten al reproductor a través del suelo. Utilice cojines, etc., para absorber las vibraciones de los altavoces.	—

Mensajes de error

Cuando hay varios amplificadores conectados mediante F.C.B.S., es posible que se muestren en pantalla los mensajes de error descritos en la tabla siguiente. En tal caso, puede que haya algún problema con el ajuste del número de ID o la conexión del cable remoto. Compruebe el número de ID o la conexión del cable remoto tomando como referencia la tabla. Para obtener detalles sobre el ajuste del número de ID, consulte “Cómo ajustar los números de ID para F.C.B.S.” (🔧 p. 12).

Indicación	Significado	Causa / Solución
ERROR 02	Varios amplificadores tienen el número de ID 2.	• Asigne números de ID diferentes a los amplificadores.
ERROR 03	Varios amplificadores tienen el número de ID 3.	
ERROR 04	Varios amplificadores tienen el número de ID 4.	
ERROR 11	Los amplificadores con los números de ID 2 – 4 no se pueden comunicar con el amplificador con el número de ID 1.	• Si el amplificador con el ID 1 no está encendido, ajústelo en ON. • Compruebe que el cable remoto está correctamente conectado.
ERROR 12	El amplificador con el número de ID 1 no puede comunicarse con los amplificadores con los números de ID 2 – 4.	• Si varios amplificadores tienen el número de ID 1, ajuste los números de ID correctamente. • Si el amplificador con el número de ID 1 está conectado al amplificador con el ID 0, ajuste los números de ID correctamente. • Compruebe que el cable remoto está correctamente conectado.

Apéndice

Explicación de términos

Cápsula MM/MC

Existen dos tipos de cartuchos para el giradiscos: MM (Moving Magnet) y MC (Moving Coil). A medida que los niveles de salida de estos dos tipos de cápsulas difieren, el ajuste del ecualizador de plato que se monta en esta unidad debe cambiarse en función del tipo de cápsula del giradiscos. Cambie este ajuste en la sección "PHONO" del menú de ajuste. (🔧 p. 21)

Impedancia de altavoces

Este es un valor de resistencia de CA, indicado en Ω (ohm). Cuando este valor es más pequeño es posible obtener una mayor potencia.

Circuito de protección

Se trata de una función que evita que los componentes sufran daños cuando se produzca una anomalía en la red eléctrica, como una sobretensión o exceso de temperatura. Si se produce un funcionamiento incorrecto de esta unidad, el indicador de alimentación parpadea en rojo y la unidad pasa al modo de espera.

Especificaciones

• Salida de alimentación RMS (Transmisión simultánea en ambos canales):	200 W x 2 (carga de 8 Ω/ohm, 1 kHz, T.H.D. 0,05 %) 400 W x 2 (carga de 4 Ω/ohm, 1 kHz, T.H.D. 0,1 %)
• Distorsión armónica total (1 kHz, transmisión simultánea en ambos canales, 100 W, carga de 8 Ω/ohm):	0,005 %
• Frecuencia de respuesta (CD, 1 W, carga de 8 Ω/ohm):	5 Hz – 50 kHz ±3 dB
• Factor de descarga (carga de 8 Ω/ohm, 20 Hz – 20 kHz):	500
• Sensibilidad de entrada/impedancia de entrada	
PHONO (MC Low) :	280 μV/10 Ω/ohm
PHONO (MC High) :	280 μV/49 Ω/ohm
PHONO (MM):	2,6 mV/47 kΩ/kohm
BALANCED :	880 mV/40 kΩ/kohm
CD/LINE/RECORDER :	440 mV/20 kΩ/kohm
POWER AMP :	1,5 V/20 kΩ/kohm
• Nivel de entrada PHONO máxima admisible (1 kHz) :	
MC :	8 mV
MM :	80 mV
• Variación RIAA (20 Hz – 20 kHz):	±0,5 dB
• S/R (IHF-A, carga de 8 Ω/ohm)	
PHONO (MC) :	76 dB (entrada de 0,5 mV y salida de 1 W)
PHONO (MM):	88 dB (entrada de 5 mV y salida de 1 W)
BALANCED :	111 dB (entrada de 4 V y salida nominal)
CD/LINE/RECORDER :	111 dB (entrada de 2 V y salida nominal)
• Requisitos de alimentación:	CA 120 V, 60 Hz
• Consumo de energía:	270 W
• Consumo de energía en modo de espera:	0,3 W

Con el fin de introducir mejoras, las especificaciones y el diseño del equipo están sujetos a cambios sin previo aviso.

❑ Dimensiones (Unidad: pulg. (mm))

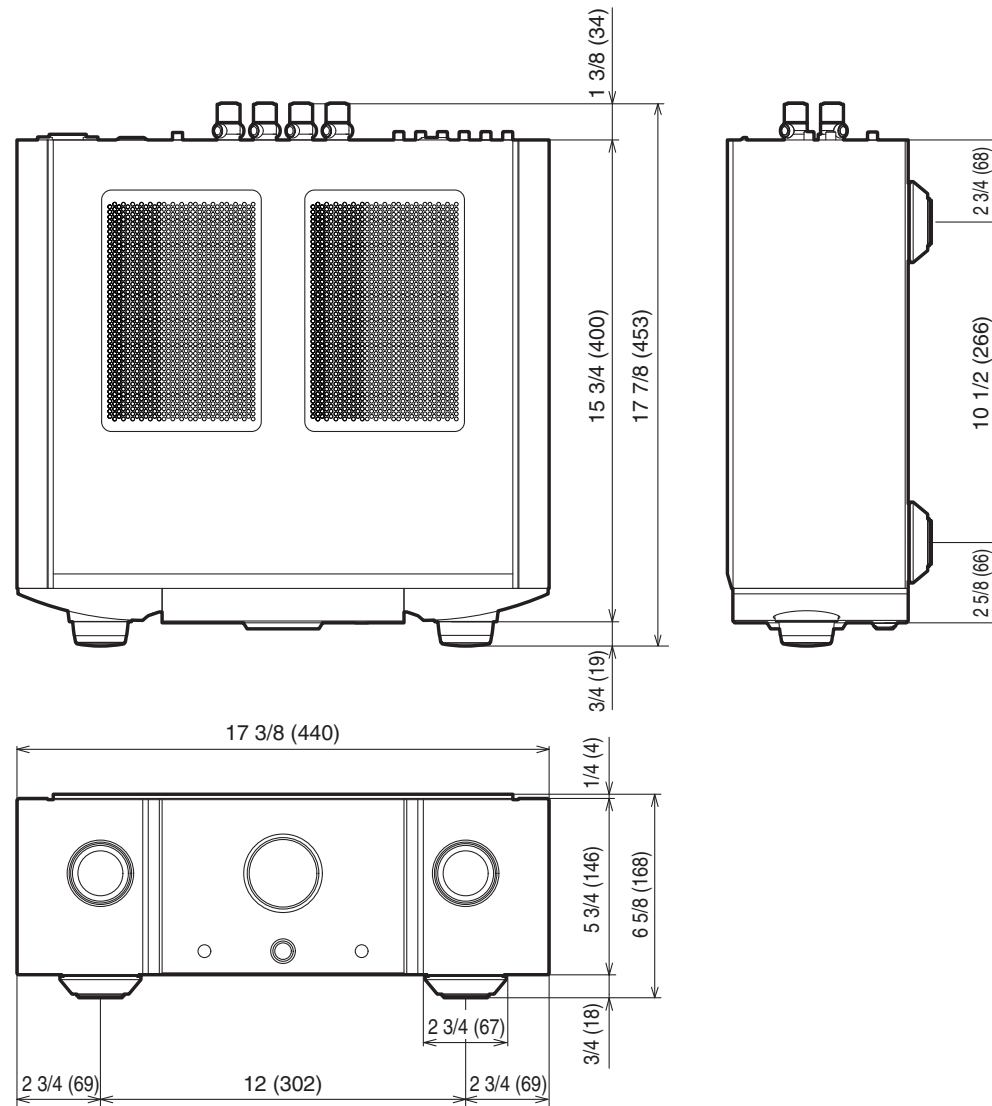

❑ Peso: 46 libras 15 onzas (21,3 kg)

Índice alfabético

A		G		R	
Altavoces	8	Giradiscos	10	Reproductor de audio en red	10
C		I		Reproductor de CD	10, 19
Circuito de protección	27	Impedancia de altavoces	27	Resolución de problemas	24
Conexión de mando a distancia	16	L		S	
Consejos	23	Luminosidad de la pantalla	18	Silencio	18
D		M		Sintonizador	10
Dispositivo de grabación	10	Mando a distancia	6	V	
Doble cableado	9	Modo de espera automático	21	Volumen	17
E		P			
Estructura de los menús	20	Panel delantero	4		
F		Panel trasero	5		
F.C.B.S.	11				
Fuente de entrada	17				

www.marantz.com

You can find your nearest authorized distributor or dealer on our website.

marantz[®] is a registered trademark.