



marantz®

Amplificador integrado
MODEL 30

Panel
delantero

Panel trasero

Mando a
distancia

Índice
alfabético

Manual del usuario



Accesorios	4
Inserción de las pilas	5
Alcance del mando a distancia	5
Nombres y funciones de las piezas	6
Panel delantero	6
Panel trasero	9
Mando a distancia	11

Conexiones

Conexión de altavoces	15
Conexión de altavoz	16
Conexión de un dispositivo de reproducción	17
Conexión de un dispositivo de grabación	18
Conexión de un preamplificador o amplificador de potencia	19
Conexión de dispositivos con conectores de mando a distancia	20
Cómo realizar operaciones con el mando a distancia en esta unidad sin contacto visual	20
Conexión remota de dispositivos de audio Marantz	20
Conexión del cable de alimentación	21

Reproducción

Encendido	23
Cambio de la unidad al modo de espera	23
Selección de la fuente de entrada	24
Ajuste del volumen	24
Interrupción temporal de la salida de sonido	24
Ajuste del tono y del balance	24
Reproducción de CD	25
Uso de esta unidad como amplificador de potencia	25
Grabación	26



Ajustes

Ajuste del brillo de la pantalla	28
Ajuste del brillo del LED de iluminación	29
Ajuste del modo de espera automático	30
Ajuste de los códigos del mando a distancia	31
Ajuste de los códigos del mando a distancia para el mando a distancia	32
Ajuste de los códigos del mando a distancia para esta unidad	32

Consejos

Consejos	34
Resolución de problemas	35
El equipo no se enciende/El equipo se apaga	36
No se pueden realizar operaciones con el mando a distancia	37
En la pantalla de la unidad no aparece nada	37
No se reproduce sonido	38
No se reproduce el sonido que deseo	38
El sonido se interrumpe o se produce ruido	39

Apéndice

Explicación de términos	40
Especificaciones	41
Índice alfabético	44







Le damos las gracias por la adquisición de este producto Marantz.

Para garantizar un funcionamiento correcto, lea atentamente las instrucciones de este manual del usuario antes de utilizar el producto.

Después de leerlas, asegúrese de guardar el manual para futura referencia.

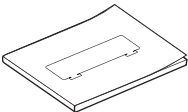
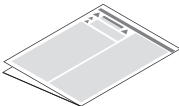
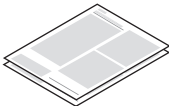
Accesorios

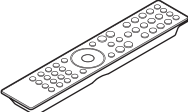
Compruebe que el producto va acompañado de las piezas siguientes.

 <p>Guía de inicio rápido</p>	 <p>Instrucciones de seguridad</p>	 <p>Garantía (para EE. UU./para CANADÁ)</p>	 <p>Cable de alimentación</p>
 <p>Mando a distancia (RC002PMND)</p>	 <p>Pilas R03/AAA</p>		



Inserción de las pilas

- 1 Retire la tapa trasera en la dirección de la flecha y sáquela.



- 2 Introduzca dos pilas correctamente en el compartimento de las pilas como se indica.

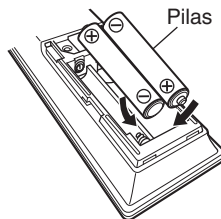

- 3 Coloque la tapa trasera en su lugar.

NOTA

- Para evitar daños o derrames del fluido de la batería:
 - No utilice una nueva batería junto con una ya utilizada.
 - No utilice dos tipos diferentes de baterías.
- Retire las baterías del mando a distancia si no lo va a utilizar por un largo periodo de tiempo.
- Si hay fluido de batería, limpie cuidadosamente el fluido en el compartimento de las baterías e inserte unas nuevas.

Alcance del mando a distancia

Para utilizar el mando a distancia, apúntelo hacia el sensor de mando a distancia.

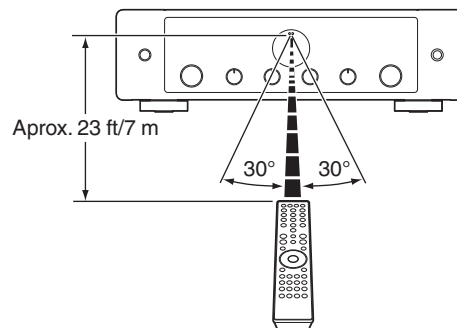

Nombres y funciones de las piezas

Panel delantero

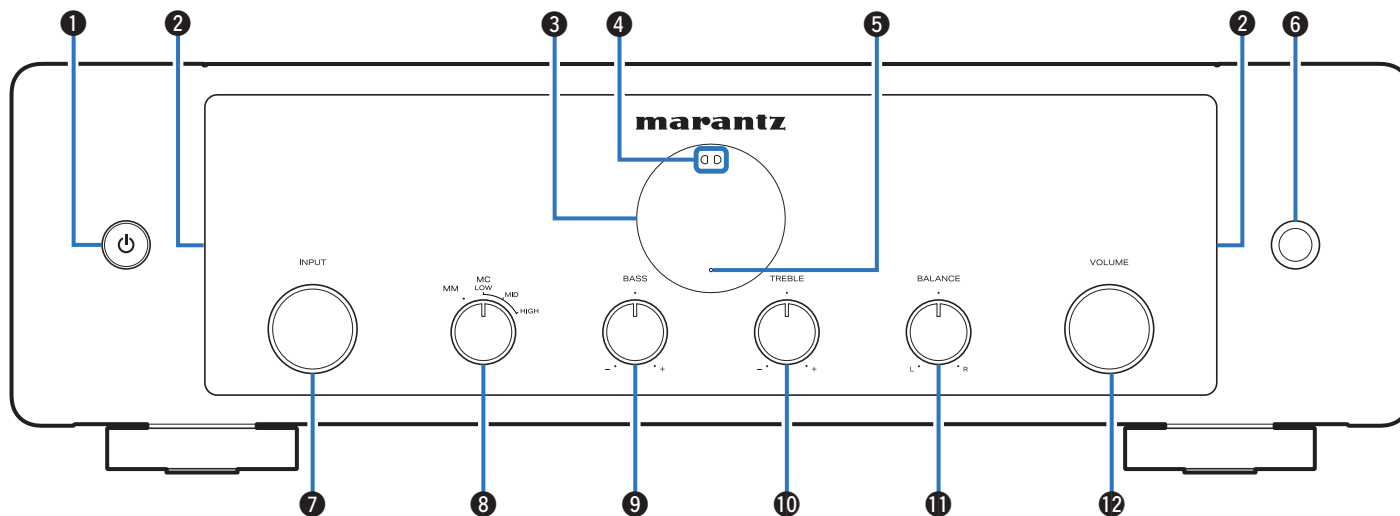

Para obtener información, consulte la página siguiente.

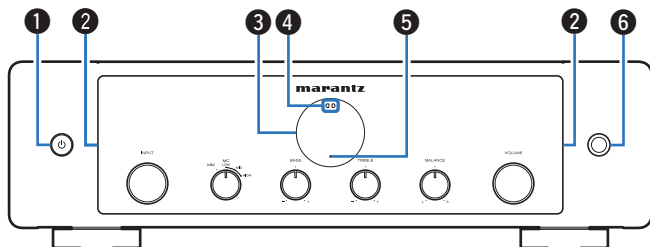

1 Botón de alimentación (⏻)

Permite encender y apagar la unidad (modo de espera). (👉 p. 23)

2 LED de iluminación

Se ilumina al encender el equipo. El brillo puede cambiarse, y la iluminación puede desactivarse. (👉 p. 29)

3 Pantalla

Muestra información.

4 Sensor de mando a distancia

Recibe las señales del mando a distancia. (👉 p. 5)

5 Indicador del circuito de protección

Parpadea cuando el circuito de protección entra en funcionamiento. (👉 p. 36)

6 Conector de auriculares (PHONES)

Sirve para conectar los auriculares.

Cuando enchufe unos auriculares a este conector, se dejará de oír el audio a través de los altavoces conectados y de los conectores PRE OUT.

NOTA

- Para evitar pérdida de audición, no suba el volumen excesivamente cuando use los auriculares.



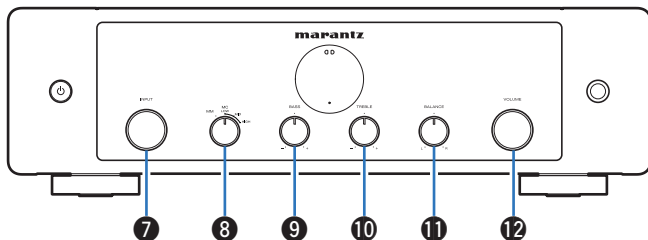

7 Mando selector INPUT

Permite seleccionar la fuente de entrada. (☞ p. 24)

8 Mando selector de cápsula

Permite cambiar entre una cápsula MM/MC, y seleccionar la impedancia de entrada de la cápsula MC. Establece el ecualizador de plato de esta unidad en función del tipo o impedancia de la cápsula del giradiscos que se vaya a conectar.

MM: establezca esta opción para una cápsula MM.

MC LOW (33 Ω/ohm) : establezca este ajuste para una cápsula MC inferior a 50 Ω/ohm.

MC MID (100 Ω/ohm) : establezca este ajuste para una cápsula MC de aproximadamente 50 Ω/ohm.

MC HIGH (390 Ω/ohm) : establezca este ajuste para una cápsula MC de 100 Ω/ohm o superior.



- Para una cápsula MC, seleccione la impedancia de entrada más cercana a la impedancia recomendada para la cápsula utilizada, o bien seleccione un valor que equivalga a unas pocas veces el valor de la impedancia interna de la cápsula.
- Cuando se realiza el cambio de este ajuste, el sonido de reproducción se emite aproximadamente 4 segundos después del cambio.

9 Mando de control BASS

Esta opción permite ajustar el nivel de volumen de los graves. (☞ p. 24)

10 Mando de control TREBLE

Este ajuste establece el nivel de volumen de los agudos. (☞ p. 24)

11 Mando de control BALANCE

Permite ajustar el balance de la salida de volumen de los altavoces izquierdo y derecho. (☞ p. 24)

12 Mando VOLUME

Permiten ajustar el nivel de volumen. (☞ p. 24)



- 9, 10 y 11 se pueden ajustar cuando el control del balance y del tono está activado. (☞ p. 24)



Panel trasero

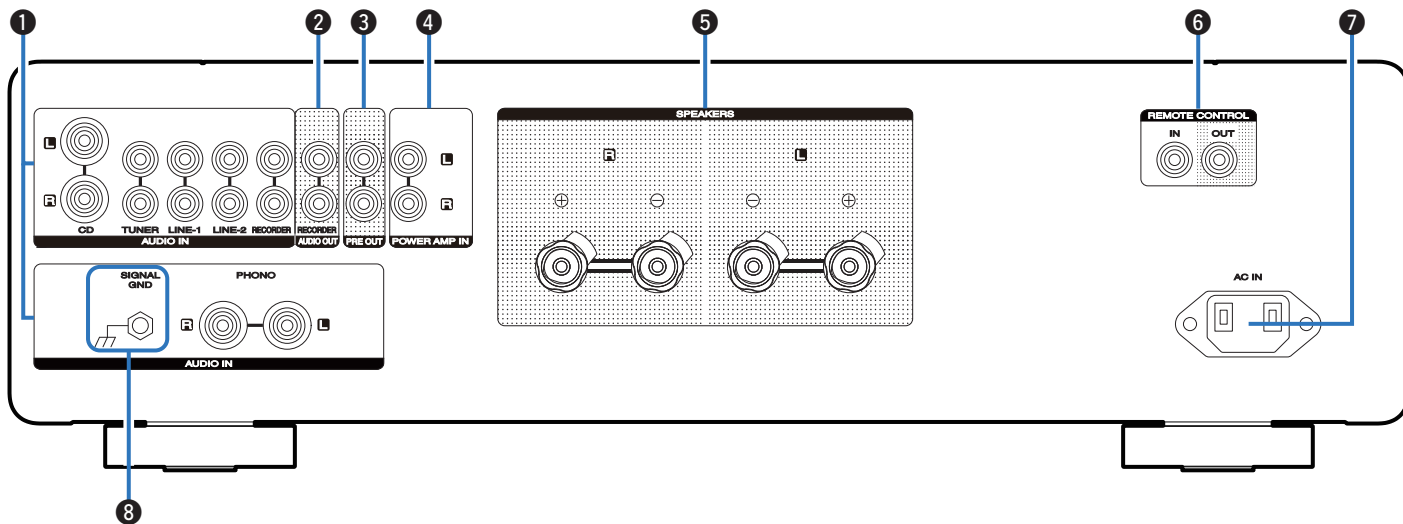

Para obtener información, consulte la página siguiente.



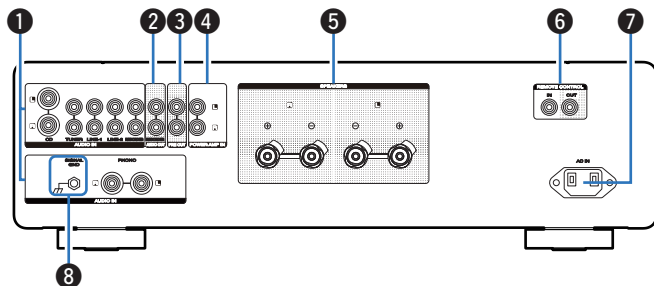

1 Conectores de entrada de audio analógico (AUDIO IN)

Se utilizan para conectar dispositivos equipados con conectores de salida de audio analógico.

- "Conexión de un dispositivo de reproducción" (☞ p. 17)
- "Conexión de un dispositivo de grabación" (☞ p. 18)

2 Conectores AUDIO OUT (RECORDER)

Sirven para conectar el conector de entrada de un grabador. (☞ p. 18)

3 Conectores PRE OUT

Se utilizan para añadir equipos como un amplificador de potencia o un subwoofer. (☞ p. 19)



- Cuando conecte un subwoofer, consulte también el manual de instrucciones del subwoofer.

4 Conectores del amplificador de potencia (POWER AMP IN)

Sirven para conectar un preamplificador cuando esta unidad se emplea como amplificador de potencia. (☞ p. 19)

5 Terminales de altavoces (SPEAKERS)

Sirven para conectar los altavoces. (☞ p. 15)

6 Conectores de entrada/salida del mando a distancia (REMOTE CONTROL)

Sirven para realizar la conexión con un dispositivo de audio Marantz compatible con la función de mando a distancia. (☞ p. 20)

7 Entrada de CA (AC IN)

Sirve para conectar el cable de alimentación. (☞ p. 21)

8 Terminal SIGNAL GND

Sirve para conectar el cable de conexión a tierra de un tocadiscos. (☞ p. 17)



Mando a distancia

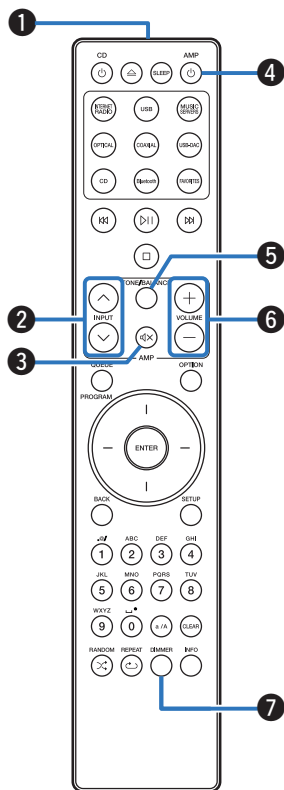

El mando a distancia incluido con esta unidad permite controlar un reproductor de SACD en red Marantz.

- “Operaciones del reproductor de SACD en red” (👉 p. 12)

■ Funcionamiento de esta unidad

1 Transmisor de señales del mando a distancia

Transmite las señales del mando a distancia. (👉 p. 5)

2 Botones INPUT (∧∨)

Permiten seleccionar la fuente de entrada. (👉 p. 24)

3 Botón de modo silencio (🔇)

Permite silenciar la salida de audio. (👉 p. 24)

4 Botón de alimentación (AMP ⏻)

- Permite encender y apagar la unidad (modo de espera). (👉 p. 23)
- Permite activar y desactivar el modo de espera automático. (👉 p. 30)

5 Botón TONE/BALANCE

- Permite activar y desactivar el control del balance y del tono. (👉 p. 24)
- El menú de ajuste de la iluminación aparece en la pantalla. (👉 p. 29)

6 Botones VOLUME (±)

Permiten ajustar el nivel de volumen. (👉 p. 24)

7 Botón DIMMER

Ajusta el brillo de la pantalla de la unidad. (👉 p. 28)



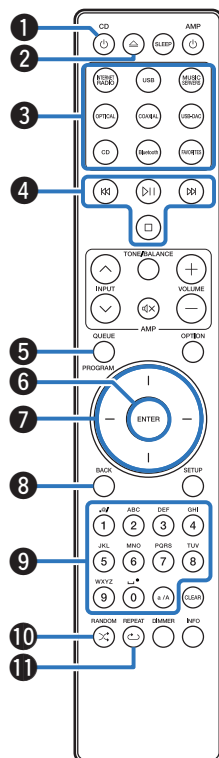

Operaciones del reproductor de SACD en red

Se puede operar un reproductor de SACD en red Marantz.

- 1 Botón de alimentación (CD)
- 2 Botón de apertura y cierre de la bandeja de discos
- 3 Botones de selección de la fuente de entrada
- 4 Botones de sistema
- 5 Botón QUEUE
Botón PROGRAM
- 6 Botón ENTER
- 7 Botones del cursor
- 8 Botón BACK
- 9 Botones de números/letras (0-9, a/A)
- 10 Botón RANDOM
- 11 Botón REPEAT



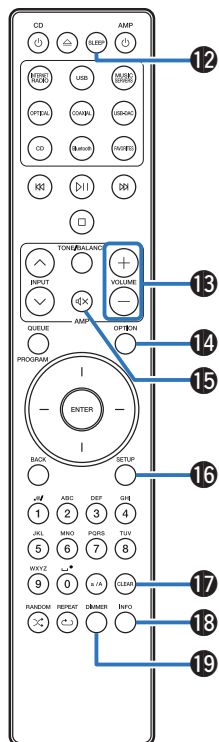

- 12 Botón SLEEP
- 13 Botones VOLUME (+/-)
- 14 Botón OPTION
- 15 Botón de modo silencio (d/x)
- 16 Botón SETUP
- 17 Botón CLEAR
- 18 Botón de información (INFO)
- 19 Botón DIMMER



- El mando a distancia podría no operar algunos productos.
- 13 y 15 solamente funcionan cuando el código del mando a distancia está establecido en el modo de funcionamiento del reproductor de SACD en red. Consulte el manual de instrucciones de su reproductor de SACD en red Marantz para obtener más información.



■ Contenido

Conexión de altavoces	15
Conexión de un dispositivo de reproducción	17
Conexión de un dispositivo de grabación	18
Conexión de un preamplificador o amplificador de potencia	19
Conexión de dispositivos con conectores de mando a distancia	20
Conexión del cable de alimentación	21

NOTA

- No conecte el cable de alimentación hasta que se hayan completado todas las conexiones.
- No junte los cables de alimentación con los cables de conexión en un mismo mazo. De lo contrario, se podrían ocasionar zumbidos o ruido.

■ Cables necesarios para las conexiones

Utilice los cables necesarios en función de los dispositivos que quiera conectar.

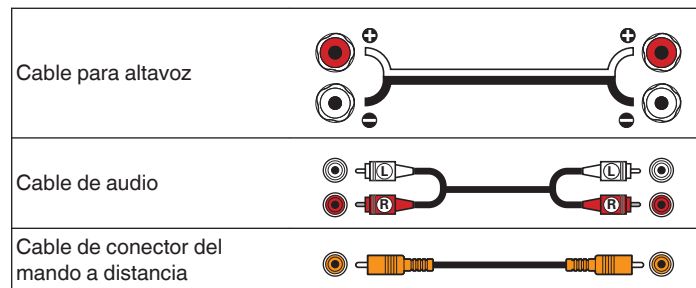

Conexión de altavoces

NOTA

- Desconecte el enchufe de esta unidad de la alimentación de la toma de corriente antes de conectar los altavoces.
- Conecte los cables de los altavoces de manera que no sobresalgan de los terminales de altavoces. El circuito de protección puede activarse si los alambres de los cables hacen contacto con el panel trasero o si los lados + y - hacen contacto entre sí. ("Circuito de protección" (p. 40))
- Nunca toque los terminales de altavoces mientras el cable de alimentación esté conectado. Si lo hace, puede provocar una descarga eléctrica.
- Utilice altavoces que tengan una impedancia de 4 a 16 Ω /ohm.

■ Conexión de los cables para los altavoces

Compruebe cuidadosamente los canales izquierdo (L) y derecho (R) y las polaridades + (rojo) y - (blanco) de los altavoces que va a conectar a esta unidad, y asegúrese de conectar los canales y las polaridades correctamente.

- 1 Quite aproximadamente 3/8 pulgadas (10 mm) del revestimiento del extremo del cable de altavoz y enrolle firmemente el conductor interior del cable o conéctele un terminal.



- 2 Gire el terminal de altavoz en el sentido contrario a las agujas del reloj para soltarlo.



- 3 Inserte el alambre del cable de altavoz en el terminal de altavoz.

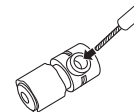

- 4** Gire el terminal de altavoz en el sentido de las agujas del reloj para apretarlo.

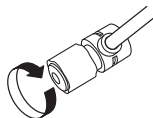

Conector de orejeta



Al utilizar una clavija tipo banana

Apriete el terminal del altavoz firmemente antes de insertar la clavija tipo banana.

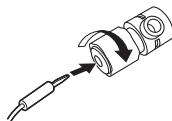

Conexión de altavoz

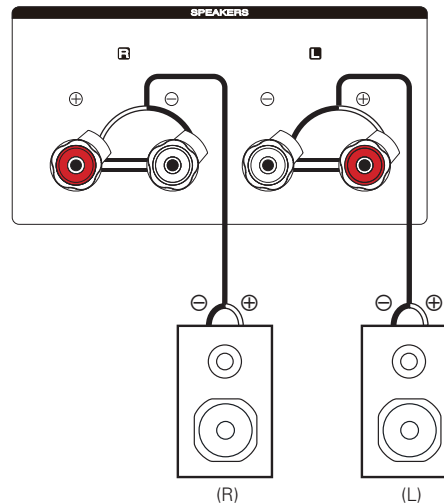

Conexión de un dispositivo de reproducción

Puede conectar giradiscos, sintonizadores, reproductores de Blu-ray Disc, reproductores de CD y reproductores de audio en red a esta unidad. Utilice el mando selector de cápsula del panel delantero para establecer el ecualizador de plato de esta unidad en función del tipo de cápsula del giradiscos que se vaya a conectar. (☞ p. 8)

Si configura esta fuente de entrada de la unidad en “PHONO” y accidentalmente sube el volumen sin haber conectado un giradiscos, es posible que se oiga un zumbido proveniente de los altavoces.

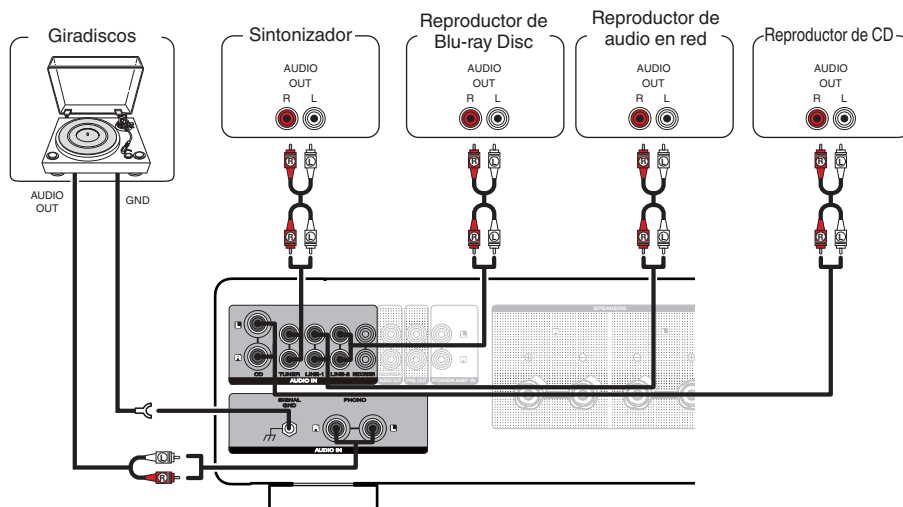

NOTA

- El terminal de tierra (SIGNAL GND) de esta unidad no es para la conexión de seguridad a tierra. Si se conecta esta terminal cuando hay mucho ruido, el ruido se puede reducir. Tenga en cuenta que, en función del giradiscos, la conexión de la línea de tierra puede tener el efecto contrario y aumentar el ruido. En este caso, no es necesario que conecte la línea de tierra.



- Los terminales de entrada PHONO vienen equipados con una clavija cortocircuitadora. Retire esta clavija cuando vaya a conectar un giradiscos. Guarde la clavija cortocircuitadora en un lugar seguro.



Conexión de un dispositivo de grabación

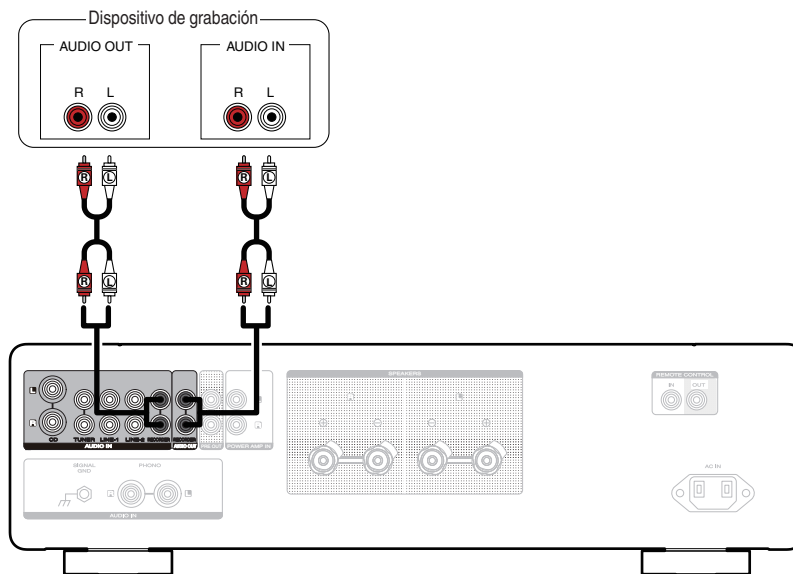

NOTA

- Nunca inserte la clavija cortocircuitadora en los conectores de salida de grabación (AUDIO OUT RECORDER). Si lo hace, se pueden producir daños en la unidad.

Conexión de un preamplificador o amplificador de potencia

Conecte un amplificador de potencia a la unidad para utilizarlo como preamplificador, o conecte un preamplificador a la unidad para utilizarlo como amplificador de potencia.

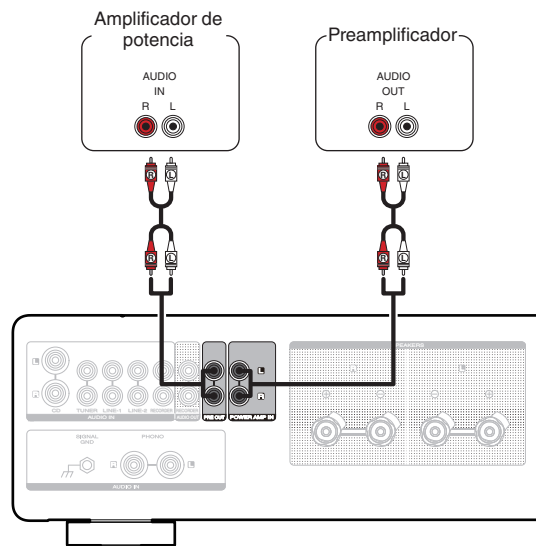

- Cuando conecte un preamplificador y utilice esta unidad como amplificador de potencia, cambie la fuente de entrada a "PWR AMP". (🔍 p. 25)

NOTA

- Nunca inserte la clavija cortocircuitadora en los conectores PRE OUT. Si lo hace, se pueden producir daños en la unidad.



Conexión de dispositivos con conectores de mando a distancia

Cómo realizar operaciones con el mando a distancia en esta unidad sin contacto visual

Puede conectar un receptor infrarrojos externo a los conectores REMOTE CONTROL para realizar operaciones en esta unidad con el mando a distancia proporcionado sin tener contacto visual. Esto puede ser necesario si la unidad está oculta en un mueble o una esquina, de modo que no pueda apuntar directamente con el mando a distancia al dispositivo.

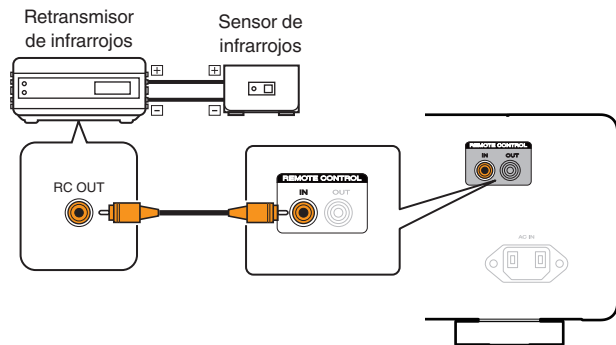

Conexión remota de dispositivos de audio Marantz

Puede transmitir señales del mando a distancia simplemente si conecta un dispositivo de audio Marantz a los conectores REMOTE CONTROL IN/OUT mediante el cable de conexión de mando a distancia proporcionado con el dispositivo.

Ajuste el interruptor del mando a distancia situado en el panel trasero del componente de audio conectado en "EXTERNAL" para poder usar esta función.

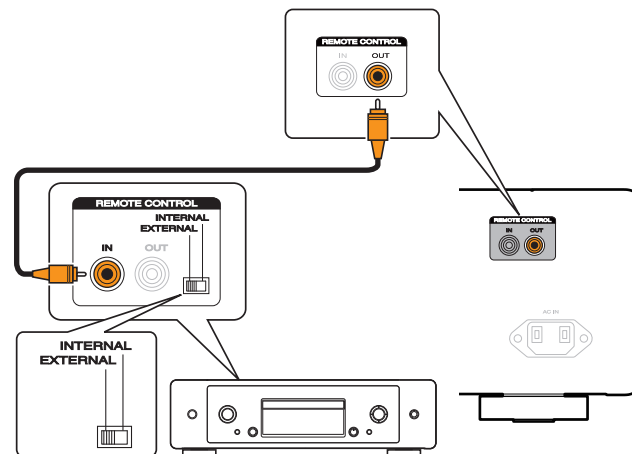

Conexión del cable de alimentación

Después de completar todas las conexiones, introduzca el enchufe en la alimentación de la toma de corriente.

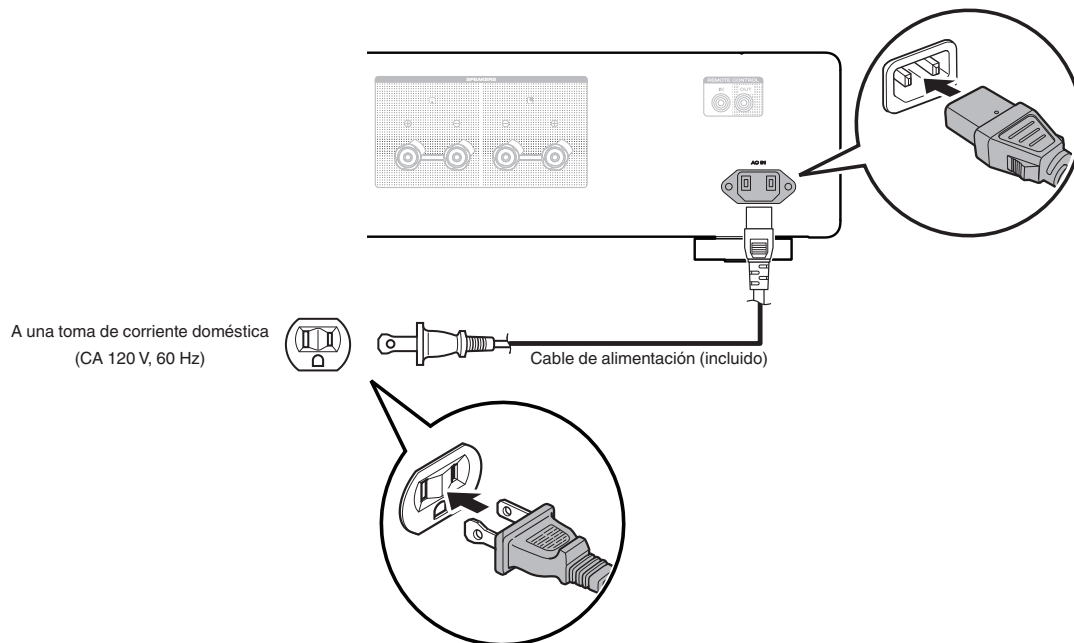

■ Contenido

Encendido	23
Cambio de la unidad al modo de espera	23
Selección de la fuente de entrada	24
Ajuste del volumen	24
Interrupción temporal de la salida de sonido	24
Ajuste del tono y del balance	24
Reproducción de CD	25
Uso de esta unidad como amplificador de potencia	25
Grabación	26



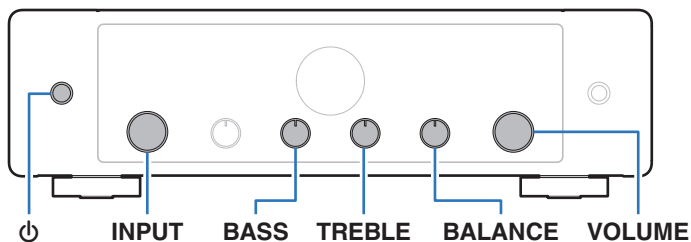
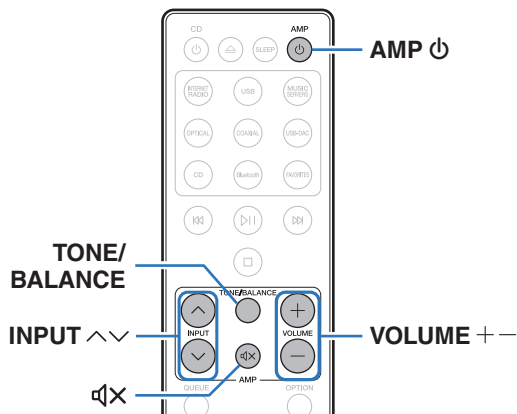

Encendido

1 Pulse AMP para encender la unidad.

La pantalla se enciende.



- También puede pulsar  en la unidad principal para encender la unidad desde el modo de espera.

Cambio de la unidad al modo de espera

1 Pulse AMP .

La unidad cambia al modo de espera.

NOTA

- Se sigue suministrando energía a parte de los circuitos aunque la unidad esté en modo de espera. Cuando abandone la casa durante largos periodos de tiempo o se vaya de vacaciones, desconecte el cable de alimentación de la toma de corriente.



Selección de la fuente de entrada

1 Utilice INPUT \wedge \vee para seleccionar la fuente de entrada que se va a reproducir.

En la pantalla aparece la fuente de entrada seleccionada.



- También puede seleccionar la fuente de entrada si gira el selector INPUT en la unidad principal.

Ajuste del volumen

1 Utilice VOLUME $+$ $-$ para ajustar el volumen.

El nivel de volumen aparece en pantalla.



- También puede ajustar el volumen girando VOLUME en la unidad principal.

Interrupción temporal de la salida de sonido

1 Pulse M .

“Mute” aparece en la pantalla.



- Para cancelar el modo silencioso, ajuste el volumen o pulse M nuevamente.

Ajuste del tono y del balance

1 Pulse TONE/BALANCE para activar el control del balance y del tono.

“TONE/BALANCE” aparece en la pantalla.





- Los circuitos de ajuste del balance y del tono (BASS, TREBLE y BALANCE) se activan.

2 Gire los controles BASS, TREBLE y BALANCE en la unidad principal para ajustar el tono y el balance.



Reproducción de CD

En esta sección se utiliza la reproducción de un CD como ejemplo.



- 1** Pulse **AMP**  para encender esta unidad.
- 2** Utilice **INPUT**   para cambiar la fuente de entrada a "CD".
"CD" aparece en la pantalla.
- 3** Reproduzca el CD.
- 4** Utilice **VOLUME**   para ajustar el volumen.

Uso de esta unidad como amplificador de potencia

Cuando conecte un preamplificador y utilice esta unidad como amplificador de potencia, cambie la fuente de entrada de esta unidad a "PWR AMP".

- 1** Gire el selector **INPUT** en la unidad principal para cambiar la fuente de entrada a "PWR AMP".
"PWR AMP" aparece en la pantalla.



- Si la fuente de entrada es "PWR AMP", el ajuste del volumen, del balance y del tono no surtirán ningún efecto. Configure estos ajustes en el preamplificador.
- Cuando el ajuste del código del mando a distancia está establecido en "AMP1" (predeterminado), los botones **INPUT**   del mando a distancia no pueden usarse para cambiar la fuente de entrada a "PWR AMP" ni para cambiar de "PWR AMP" a otra fuente de entrada. Para realizar operaciones con el mando a distancia, cambie el ajuste del código del mando a distancia a "AMP2" o "AMP3".
( p. 31)



NOTA

- Si la fuente de entrada es "PWR AMP", la unidad principal emitirá la señal a máximo volumen. Compruebe el nivel de salida del dispositivo de entrada antes de comenzar la reproducción y ajuste el volumen según sea necesario.



Grabación

Las señales de audio que se introducen en esta unidad se pueden enviar a un dispositivo de grabación externo. Al grabar audio desde un dispositivo de grabación conectado a esta unidad, el audio se puede grabar con el dispositivo de grabación conectado a esta unidad.

- 1 Pulse AMP  para encender esta unidad.**
- 2 Utilice INPUT   para cambiar a la fuente de entrada desde la que desee grabar.**
En la pantalla aparece la fuente de entrada seleccionada.
- 3 Se inicia la grabación.**
 - Para obtener información sobre las operaciones, consulte el manual del usuario del dispositivo de grabación.



■ Contenido

Ajuste del brillo de la pantalla	28
Ajuste del brillo del LED de iluminación	29
Ajuste del modo de espera automático	30
Ajuste de los códigos del mando a distancia	31



Ajuste del brillo de la pantalla



DIMMER

Puede ajustar cuatro niveles de luminosidad de la pantalla. Al apagar la pantalla se reduce una fuente de ruido que afecta a la calidad de sonido, lo que permite una reproducción con mayor calidad de sonido.

1 Pulse DIMMER.

- Cada vez que se pulsa el botón, el brillo de la pantalla cambia.



- Si acciona botones con la pantalla apagada, la información se visualizará temporalmente con el nivel de brillo más alto.
- El brillo de la pantalla está establecido en el nivel más brillante de forma predeterminada.
- DIMMER también funciona con el reproductor de SACD en red Marantz SACD 30n (vendido por separado), por lo que su brillo puede ajustarse simultáneamente cuando se utiliza en combinación con esta unidad. Si los dispositivos tienen ajustes de brillo diferentes, mantenga pulsado el botón DIMMER durante 5 segundos o más para establecer el brillo de cada uno en el nivel más alto y, a continuación, realice el ajuste.



Ajuste del brillo del LED de iluminación

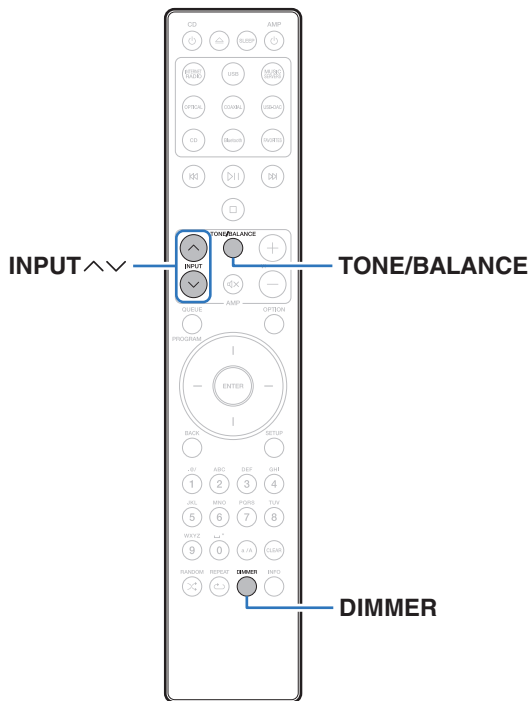

El brillo del LED de iluminación puede ajustarse en 4 niveles. También puede sincronizarse con el brillo de la pantalla. Al apagar la iluminación se reduce una fuente de ruido que afecta a la calidad de sonido, lo que permite una reproducción con mayor calidad de sonido.

1 Mantenga pulsado el botón TONE/BALANCE durante 5 segundos o más.

El menú de ajuste de la iluminación aparece en la pantalla.

2 Utilice INPUT ^ v para cambiar al ajuste que desee.

Sync El brillo se sincroniza con el brillo de la pantalla. (p. 28)

Bright / Dim / Dark / Off

3 Pulse TONE/BALANCE.

La configuración finaliza y la pantalla vuelve a su estado habitual.



- Si no se realiza ninguna operación durante 5 segundos o más mientras se ajusta el brillo del LED de iluminación o si se realizan otras operaciones, la configuración finaliza y la pantalla vuelve a su estado habitual.
- Si el brillo de la pantalla se desactiva con DIMMER, el LED de iluminación se apaga independientemente de cuál sea el ajuste de su brillo. (p. 28)



Ajuste del modo de espera automático

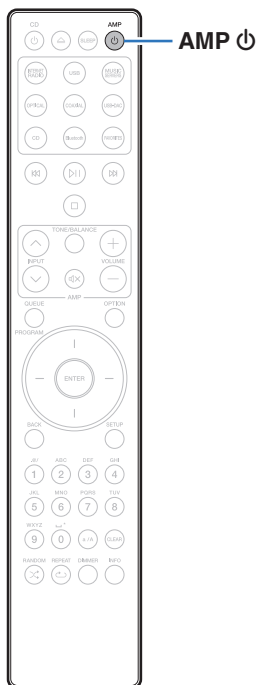

Puede configurar la unidad para que acceda automáticamente al modo de espera si no se registra funcionamiento durante 30 minutos cuando no hay entrada de audio (modo de espera automático).

El modo de espera automático está desactivado de forma predeterminada.

1 Mantenga pulsado AMP durante 5 segundos o más para activarlo y desactivarlo.

“Auto STBY On” o “Auto STBY Off” aparece en la pantalla.



Ajuste de los códigos del mando a distancia

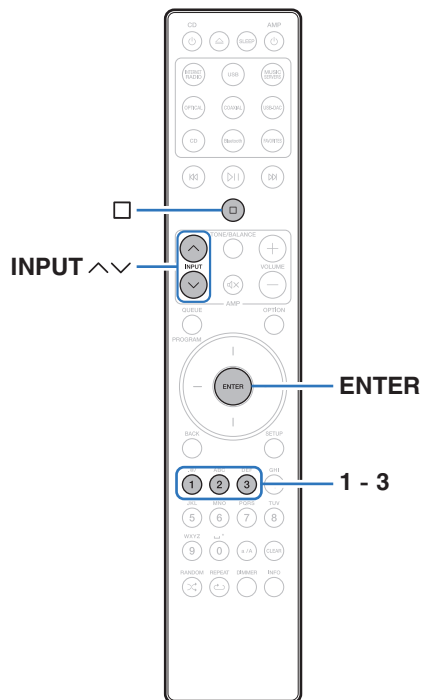

Se establecen los códigos de mando a distancia entre la unidad y el mando a distancia suministrado. Puede seleccionar uno de los tres tipos de códigos de mando a distancia y el mando a distancia puede utilizarse para controlar la unidad cuando se utiliza el mismo código del mando a distancia. Cuando tres de estas unidades se utilizan en la misma ubicación, las tres unidades pueden controlarse simultáneamente con un mando a distancia en los ajustes predefinidos. Al ajustar códigos de mando a distancia individuales entre la unidad y el mando a distancia, el mando a distancia puede utilizarse para controlar sólo la unidad que tiene el mismo código de mando a distancia.

Compruebe el funcionamiento de cada unidad después de ajustar los códigos del mando a distancia.

El ajuste predeterminado es "AMP1".



- Cuando el ajuste del código del mando a distancia está establecido en "AMP1", la fuente de entrada de esta unidad no puede cambiarse a "PWR AMP" utilizando los botones INPUT \wedge \vee del mando a distancia. Para cambiar con el mando a distancia, cambie el ajuste del código del mando a distancia a "AMP2" o "AMP3".
- Ajuste el código del mando a distancia como "AMP 1" cuando controle esta unidad desde un reproductor de audio en red Marantz o desde otro dispositivo conectado utilizando un cable de conexión remota a esta unidad. (ver p. 20)



Ajuste de los códigos del mando a distancia para el mando a distancia

■ Para ajustar los códigos del mando a distancia como AMP1, AMP2 o AMP3

1 Mantenga pulsado \square y uno de los botones numéricos 1, 2 o 3 durante 5 segundos o más.

- Ajuste el código del mando a distancia como AMP1, AMP2 o AMP3 en función del botón numérico seleccionado.

NOTA

- Los códigos del mando a distancia se restablecen a la configuración predeterminada cuando se extraen las pilas. Vuelva a ajustar los códigos del mando a distancia una vez sustituidas las pilas.

Ajuste de los códigos del mando a distancia para esta unidad

1 Apunte el mando a distancia para el que se ha establecido el código del mando a distancia en la unidad principal y pulse \square y ENTER.

Una vez finalizado el ajuste del código del mando a distancia de la unidad principal, el código establecido (AMP 1-3) se muestra en la pantalla.



■ Contenido

Consejos

Quiero ajustar el tono por mí mismo	34
Quiero apagar la pantalla	34
Quiero apagar el LED de iluminación	34
Quiero controlar un reproductor de SACD en red Marantz con el mando a distancia de esta unidad	34
Quiero utilizar esta unidad como amplificador de potencia	34
Quiero utilizar esta unidad como preamplificador	34
Quiero utilizar más de una unidad en una misma ubicación	34

Resolución de problemas

El equipo no se enciende/El equipo se apaga	36
No se pueden realizar operaciones con el mando a distancia	37
En la pantalla de la unidad no aparece nada	37
No se reproduce sonido	38
No se reproduce el sonido que deseo	38
El sonido se interrumpe o se produce ruido	39



Consejos

Quiero ajustar el tono por mí mismo

- Utilice los mandos BASS, TREBLE y BALANCE para ajustar el sonido tal y como desee. (📖 p. 24)

Quiero apagar la pantalla

- Pulse el botón DIMMER para apagar la pantalla. (📖 p. 28)

Quiero apagar el LED de iluminación

- Cambie el ajuste "Lighting" a "Off". (📖 p. 29)

Quiero controlar un reproductor de SACD en red Marantz con el mando a distancia de esta unidad

- Los reproductores de SACD en red Marantz pueden controlarse también con el mando a distancia de esta unidad. Consulte también los manuales de instrucciones del reproductor de SACD en red. (📖 p. 12)

Quiero utilizar esta unidad como amplificador de potencia

- Conecte un preamplificador a los conectores POWER AMP IN de esta unidad y cambie la fuente de entrada a "PWR AMP". (📖 p. 19)

Quiero utilizar esta unidad como preamplificador

- Conecte un amplificador de potencia a los conectores PRE OUT de esta unidad. (📖 p. 19)

Quiero utilizar más de una unidad en una misma ubicación

- Ajuste los códigos individuales del mando a distancia para cada combinación de dispositivos y mando a distancia. (📖 p. 31)



Resolución de problemas

Si se produce algún problema, siga primero los pasos siguientes:

1. **¿Las conexiones están correctamente hechas?**
2. **¿Se está utilizando el equipo de acuerdo con las instrucciones del Manual del usuario?**
3. **¿Los otros componentes funcionan correctamente?**

Si esta unidad no funciona correctamente, compruebe los síntomas correspondientes en esta sección.

Si los síntomas no coinciden con ninguno de los descritos aquí, consulte con su vendedor, ya que podría deberse a un fallo en esta unidad. En este caso, desconecte la alimentación eléctrica inmediatamente y póngase en contacto con la tienda donde compró esta unidad.



El equipo no se enciende/El equipo se apaga

El equipo no se enciende.

- Compruebe si se ha introducido correctamente el enchufe en la toma de corriente. (🔧 p. 21)

El equipo se apaga automáticamente.

- Está activado el modo de espera automático. Cuando pasen aprox. 30 minutos sin que se detecte entrada alguna de audio ni funcionamiento de la unidad, la unidad entrará automáticamente en el modo de espera. Para desactivar el modo de espera automático, pulse el botón AMP  durante 5 segundos o más. (🔧 p. 30)
- Si esta unidad y un dispositivo de audio Marantz compatible con la función de sincronización de alimentación se conectan mediante un cable de conexión remota, esta unidad se apaga (entra en espera) de forma sincronizada con el dispositivo que está conectado a esta unidad cuando éste se apaga. (🔧 p. 20)

La unidad se apaga y el indicador del circuito de protección emite un parpadeo largo y dos parpadeos cortos en naranja.

- Detenga la reproducción en el dispositivo de reproducción y, a continuación, apague la unidad y enciéndala de nuevo.
- Si el problema no se resuelve apagando la unidad y encendiéndola de nuevo, ello indica que el circuito amplificador de esta unidad se ha averiado. Desenchufe el cable de alimentación y póngase en contacto con nuestro centro de atención al cliente.

La unidad se apaga y el indicador del circuito de protección emite un parpadeo largo y tres parpadeos cortos en naranja.

- Fallo del circuito de alimentación de esta unidad. Desenchufe el cable de alimentación y póngase en contacto con nuestro centro de atención al cliente.

La unidad se apaga y el indicador del circuito de protección emite un parpadeo largo y cuatro parpadeos cortos en naranja.

- Debido al aumento de temperatura en el interior de esta unidad, el circuito de protección se ha activado. Apague el equipo y espere una hora más o menos hasta que esta unidad se enfríe lo suficiente. Luego, conecte la alimentación de nuevo.
- Reinstale esta unidad en un lugar bien ventilado.
- Compruebe las conexiones de los altavoces. Puede que se haya activado el circuito de protección porque el conductor interno del cable para altavoz haya entrado en contacto con otro conductor, o que un conductor interno se haya desconectado del conector y haya entrada en contacto con el panel trasero de esta unidad. Después de desenchufar el cable de alimentación, realice acciones correctivas como volver a enrollar bien el conductor interno del cable o arreglar el conector. Después, vuelva a conectar el cable. (🔧 p. 15)
- Detenga la reproducción en el dispositivo de reproducción y, a continuación, apague la unidad y enciéndala de nuevo.

La unidad se apaga y el indicador del circuito de protección emite un parpadeo largo y cinco parpadeos cortos en naranja.

- Detenga la reproducción en el dispositivo de reproducción y, a continuación, apague la unidad y enciéndala de nuevo.
- Si el problema no se resuelve apagando la unidad y encendiéndola de nuevo, ello indica que el circuito amplificador o el circuito de alimentación de esta unidad se ha averiado. Desenchufe el cable de alimentación y póngase en contacto con nuestro centro de atención al cliente.



No se pueden realizar operaciones con el mando a distancia

No se pueden realizar operaciones con el mando a distancia.

- Las pilas están agotadas. Sustitúyalas por pilas nuevas. (🔍 p. 5)
- Utilice el mando a distancia a una distancia máxima de 23 ft/7 m de la unidad y dentro de un ángulo de 30°. (🔍 p. 5)
- Retire los obstáculos existentes entre la unidad y el mando a distancia.
- Inserte las pilas en la dirección correcta, comprobando los signos ⊕ y ⊖. (🔍 p. 5)
- El sensor de mando a distancia del equipo está expuesto a luz intensa (luz directa del sol, luz de lámparas fluorescentes del tipo inversor, etc.). Instale el equipo en un lugar donde el sensor de mando a distancia no quede expuesto a luz intensa.
- Al utilizar un dispositivo de vídeo 3D, es posible que el mando a distancia de esta unidad no funcione debido a los efectos de las comunicaciones por infrarrojos entre unidades (como el TV y las gafas para la visualización de 3D). En ese caso, ajuste la dirección de las unidades con la función de comunicaciones 3D y su distancia para asegurarse de que no afectan al funcionamiento del mando a distancia de esta unidad.
- El código de mando a distancia de los botones de volumen del mando a distancia (VOLUME + y 🔊) está establecido en el modo que permite controlar un reproductor de SACD en red Marantz. Si el volumen de esta unidad no puede ajustarse utilizando el mando a distancia, mantenga pulsados ENTER y el botón numérico 1 simultáneamente durante 5 segundos o más para cambiar el código del mando a distancia al modo de funcionamiento AMP.
- Cuando el ajuste del código del mando a distancia está establecido en “AMP1” (predeterminado), los botones INPUT ^ y v del mando a distancia no pueden usarse para cambiar la fuente de entrada a “PWR AMP” ni para cambiar de “PWR AMP” a otra fuente de entrada. Para realizar operaciones con el mando a distancia, cambie el ajuste del código del mando a distancia a “AMP2” o “AMP3”. (🔍 p. 31)
- El código del mando a distancia entre la unidad y el mando a distancia es diferente. Ajuste la unidad y el mando a distancia al mismo código del mando a distancia. (🔍 p. 31)

En la pantalla de la unidad no aparece nada

La pantalla está apagada.

- Pulse el botón DIMMER y cambie el ajuste a cualquier opción que no sea la de desactivado. (🔍 p. 28)



No se reproduce sonido

No se reproduce sonido a través de los altavoces.

- Compruebe las conexiones de todos los dispositivos. (👉 p. 14)
- Inserte los cables de conexión por completo.
- Compruebe que los conectores de entrada y salida no están conectados a la inversa.
- Compruebe los cables en busca de daños.
- Compruebe que los cables para altavoz están bien conectados. Compruebe si los conductores internos de los cables entran en contacto con las piezas metálicas de los terminales de altavoces. (👉 p. 15)
- Ajuste firmemente los terminales de altavoz. Compruebe si los terminales de altavoces están sueltos. (👉 p. 15)
- Compruebe que se ha seleccionado la fuente de entrada correcta. (👉 p. 24)
- El volumen se ajusta al nivel mínimo. Ajuste el volumen a un nivel adecuado. (👉 p. 24)
- Cancele el modo de silencio. (👉 p. 24)

No se reproduce el sonido que deseo

No se reproduce sonido a través de un altavoz específico.

- Compruebe que los cables para altavoz están bien conectados. (👉 p. 15)
- Ajuste el mando de control BALANCE. (👉 p. 24)

El sonido estéreo procedente de los altavoces izquierdo y derecho está invertido.

- Compruebe si los altavoces izquierdo y derecho están conectados en los terminales de altavoz correctos. (👉 p. 16)



El sonido se interrumpe o se produce ruido

El sonido está distorsionado al reproducir un disco.

- Ajuste la presión de aguja adecuadamente.
- Compruebe la punta de la aguja.
- Reemplace el cartucho.

Al reproducir un disco, se reproduce un ruido de zumbido procedente de los altavoces.

- Compruebe si el giradiscos está conectado correctamente. (☞ p. 17)
- Si hay un TV o dispositivo AV cerca del giradiscos, puede que dichos dispositivos afecten al sonido de la reproducción. Instale el giradiscos en una ubicación lo más alejada posible del TV u otros dispositivos AV.

Al reproducir un disco, los altavoces emiten un zumbido cuando el volumen es alto. (fenómeno aullido)

- Instale el giradiscos y los altavoces lo más lejos posible entre sí. (☞ p. 17)
- Las vibraciones desde los altavoces se transmiten al reproductor a través del suelo. Utilice cojines, etc., para absorber las vibraciones de los altavoces.



Explicación de términos

Cápsula MM/MC

Existen dos tipos de cápsulas para el giradiscos: MM (Moving Magnet) y MC (Moving Coil). Dado que los niveles de salida de estos dos tipos de cápsulas difieren, el ajuste del ecualizador de plato que se monta en esta unidad debe cambiarse en función del tipo de cápsula del giradiscos. El ajuste puede cambiarse utilizando el mando selector de cápsula en la unidad principal. (☞ p. 8)

Impedancia de altavoces

Este es un valor de resistencia de CA, indicado en Ω (ohm).

Cuando este valor es más pequeño es posible obtener una mayor potencia.

Circuito de protección

Se trata de una función que evita que los componentes sufran daños cuando se produzca una anomalía en la red eléctrica, como una sobretensión o exceso de temperatura.



Especificaciones

- **Salida de alimentación RMS (Transmisión simultánea en ambos canales):**
 - 100 W x 2 (carga de 8 Ω /ohm, 1 kHz, T.H.D. 0,05 %)
 - 200 W x 2 (carga de 4 Ω /ohm, 1 kHz, T.H.D. 0,1 %)
- **Distorsión armónica total (1 kHz, transmisión simultánea en ambos canales, 50 W, carga de 8 Ω /ohm):** 0,005 %
- **Frecuencia de respuesta (CD, 1 W, carga de 8 Ω /ohm):** 5 Hz – 50 kHz \pm 3 dB
- **Factor de descarga (carga de 8 Ω /ohm, 20 Hz – 20 kHz):** 500
- **Sensibilidad de entrada/impedancia de entrada**
 - PHONO (MC Low) : 250 μ V / 33 Ω /ohm
 - PHONO (MC Mid): 250 μ V / 100 Ω /ohm
 - PHONO (MC High) : 250 μ V / 390 Ω /ohm
 - PHONO (MM): 2,3 mV / 39 k Ω /kohm
 - CD/TUNER/LINE/RECORDER: 220 mV / 18 k Ω /kohm
 - POWER AMP : 1,0 V / 18 k Ω /kohm
- **Tensión/impedancia de salida**
 - PRE OUT : 1,6 V / 220 Ω /ohm



- Nivel de entrada PHONO máxima admisible (1 kHz)
 - MC Low/Mid/High: 8 mV
 - MM : 80 mV
- Variación RIAA (20 Hz – 20 kHz): ±0,5 dB
- S/R (IHF-A, carga de 8 Ω/ohm)
 - PHONO (MC Low/Mid/High): 75 dB (con entrada de 0,5 mV)
 - PHONO (MM): 88 dB (con entrada de 5 mV)
 - CD/TUNER/LINE/RECORDER: 107 dB (salida nominal)
- Control tono
 - BASS (Graves) (50 Hz): ±10 dB
 - TREBLE (Agudos) (15 kHz): ±10 dB
- Temperatura operativa: +5 °C - +35 °C
- Fuente de alimentación: CA 120 V, 60 Hz
- Consumo de energía: 150 W
- Consumo de energía en modo de espera: 0,2 W

Con el fin de introducir mejoras, las especificaciones y el diseño del equipo están sujetos a cambios sin previo aviso.



■ Dimensiones (Unidad: pulg. (mm))

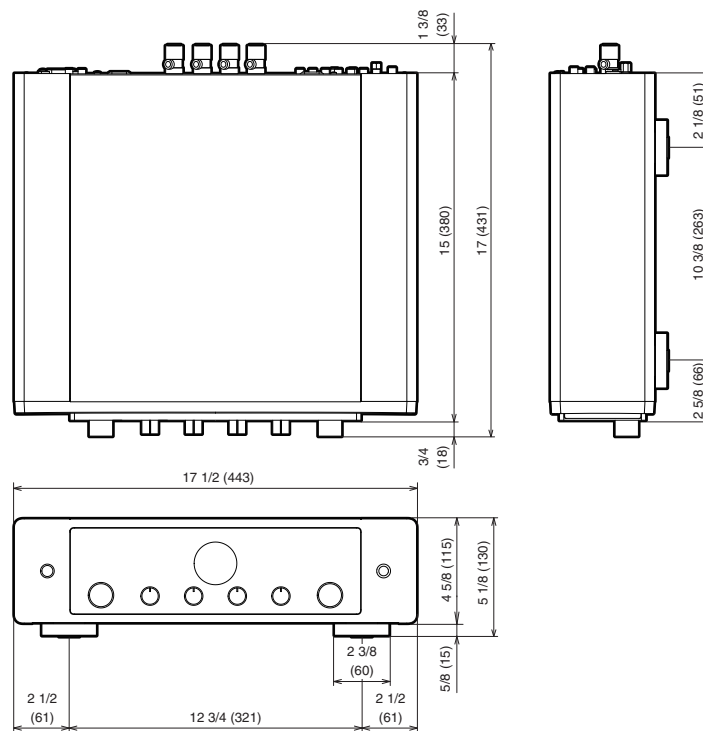

■ Peso: 32 libras 3 onzas (14,6 kg)

Índice alfabético

A		I		S	
Ajustes de los códigos del mando a distancia ...	32	Impedancia de altavoces	40	Silencio	24
Altavoces	15	M		Sintonizador	17
Amplificador de potencia	19	Mando a distancia	11	T	
C		Modo de espera automático	30	Tono	24
Circuito de protección	40	P		V	
Consejos	34	Panel delantero	6	Volumen	24
D		Panel trasero	9		
Dispositivo de grabación	18	Preamplificador	19		
F		R			
Fuente de entrada	24	Reproductor de audio en red	17		
G		Reproductor de Blu-ray Disc	17		
Giradiscos	17	Reproductor de CD	17, 25		
		Resolución de problemas	35		



www.marantz.com

You can find your nearest authorized distributor or dealer on our website.

marantz[®] is a registered trademark.

3520 10770 00AMA

© 2020 Sound United. All Rights Reserved.