

marantz

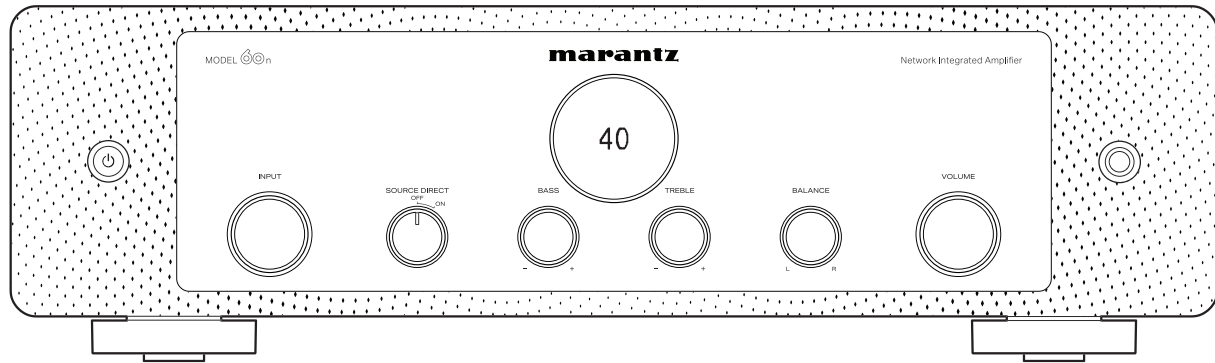

MODEL 60n | Amplificateur intégré au réseau

Manuel de l'Utilisateur

Accessoires	6
Insertion des piles	7
Portée de la télécommande	7
Nomenclature et fonctions	8
Panneau avant	8
Panneau arrière	10
Télécommande	13

Connexions

Branchement enceintes	19
Connexion des câbles d'enceinte	19
Branchement enceintes	20
Connexion du subwoofer	21
Connexion d'un dispositif de lecture	22
Connexion à un périphérique avec des bornes audio numériques	23
Connexion d'une clé USB au port USB	25
Connexion à un réseau domestique (LAN)	26
LAN filaire	26
LAN sans fil	27
Connexion d'un amplificateur de puissance	28
Connexion de dispositifs avec des connecteurs de télécommande	29
Effectuer des opérations avec la télécommande sur cet appareil sans contact visuel	29
Connexion à distance d'appareils audio Marantz	29
Connexion du cordon d'alimentation	31



Lecture

Utilisation basique	33
Mise sous tension	33
Passage de l'alimentation à la veille	33
Sélection de la source d'entrée	34
Réglage du volume	34
Coupure temporaire du son (mise en sourdine)	34
Lecture de CD	35
Écouter de la musique sur un périphérique Bluetooth	36
Écouter de la musique sur un périphérique Bluetooth	37
Appariement avec d'autres périphériques Bluetooth	38
Reconnexion à cet appareil à partir d'un périphérique Bluetooth	38
Écouter de l'audio sur un casque Bluetooth	39
Écouter de l'audio sur un casque Bluetooth	40
Reconnexion à un casque Bluetooth	41
Déconnexion d'un casque Bluetooth	41
Lecture d'entrée numérique	42
Obtenir l'application HEOS	44
Configuration de l'application HEOS pour la première fois avec un appareil intégré HEOS	45
Ajout de l'enregistrement des appareils intégrés HEOS dans l'application HEOS	46
Compte HEOS	47
Lecture depuis des services de diffusion de musique	48
Écouter la même musique dans plusieurs pièces	50

Écoute de Radio Internet	54
Écoute de musique stockée sur votre téléphone portable	54
Lecture de fichiers stockés sur un ordinateur ou un stockage NAS	55
Lecture de musique à partir d'une clé USB	55
Fonction AirPlay	57
Lecture de titres de votre iPhone, iPod touch, iPad ou Mac	58
Lecture de morceaux à partir d'un PC Windows	58
Lisez un morceau depuis votre iPhone, votre iPod touch, iPad ou Mac sur plusieurs appareils synchronisés (AirPlay 2)	59
Fonction Spotify Connect	60
Lecture de la musique Spotify avec cet appareil	60
Fonctions pratiques	61
Réglage de la tonalité et de la balance	61
Lecture en mode direct de source	61
Lecture des Favoris HEOS	62
Changement de la luminosité de l'affichage	62
Utilisation de la minuterie sommeil	63



Réglages

Plan du menu	64
Fonctionnement du menu	66
Audio	67
Lock Range	67
Volume Limit	67
TV	68
TV Input	68
Auto-Play	68
HDMI Power Off Control	68
General	69
Auto-Standby	69
Reset	69
Network	70
Network & USB-A	70
Wi-Fi	70
Bluetooth	71
Network Control	72
AirPlay Setup	72
Connexion à l'aide du bouton WPS du routeur	73

Conseils

Conseils	75
Dépistage des pannes	77
L'alimentation ne se met pas sous/hors tension	78
Les opérations ne peuvent pas être effectuées via la télécommande	80
L'affichage sur cet appareil n'affiche rien	80
Aucun son n'est émis	81
Le son est interrompu ou on entend des bruits	82
L'audio souhaité n'est pas émis	84
Impossible de lire AirPlay	85
Les clés USB ne peuvent pas être lues	86
Impossible de lire le Bluetooth	87
Impossible de lire la radio Internet	90
Impossible de lire les fichiers musicaux sur le PC ou le NAS (Serveur de musique)	91
Plusieurs services en ligne ne peuvent pas être lus	92
Impossible de se connecter à un réseau local sans fil	92
L'audio d'appareils numériques ne peut être lu (HDMI ARC/ Coaxial/Optical)	94
La source d'entrée commute sur "HDMI", "Optical" ou "Coaxial"	94
La fonction de contrôle HDMI n'est pas opérationnelle	94
Messages d'erreur de mise à jour/mise à niveau	95
Restauration aux valeurs d'usine	96



Annexe

Lecture de clés USB	97
Entrée numérique	98
Lecture d'un périphérique Bluetooth	99
Lecture de fichiers stockés sur un ordinateur et un stockage NAS	100
Lecture de radio Internet	101
Fonction dernière mémoire	101
À propos de HDMI	102
Explication des termes	103
Renseignements relatifs aux marques commerciales	107
Spécifications	109
Index	114





Nous vous remercions d'avoir acquis cet appareil Marantz.

Afin d'assurer son bon fonctionnement, veuillez lire attentivement ce manuel de l'utilisateur avant d'utiliser l'appareil.

Après avoir lu le manuel, veuillez le conserver pour toute référence future.

Accessoires

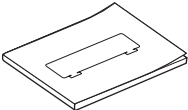
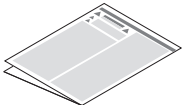
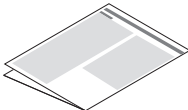
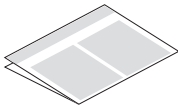
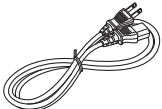
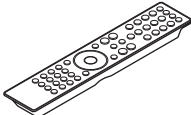
Vérifiez que les pièces suivantes sont fournies avec le produit.

 <p>Guide de démarrage rapide</p>	 <p>Instructions de sécurité</p>	 <p>Remarque sur la radio</p>	 <p>Garantie (Pour le modèle pour l'Amérique du Nord uniquement)</p>
 <p>Cordon d'alimentation</p>	 <p>Télécommande (RC006PM)</p>	 <p>2x piles R03/AAA</p>	 <p>Antennes externes pour une connexion Bluetooth/Sans fil</p>



Insertion des piles

- 1 Déplacez le couvercle arrière dans la direction de la flèche et retirez-le.

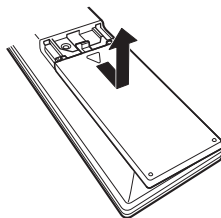

- 2 Insérez correctement deux piles dans le compartiment à pile comme indiqué.

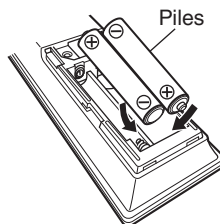

- 3 Remettez le couvercle en place.

REMARQUE

- Pour éviter un endommagement de la télécommande ou une fuite du liquide des piles :
 - Ne pas mélanger piles neuves et anciennes.
 - Ne pas utiliser deux types de piles différents.
- Ôtez les piles de la télécommande si vous ne l'utilisez pas pendant longtemps.
- En cas de fuite du liquide de pile, essayez soigneusement l'intérieur du compartiment avant d'insérer de nouvelles piles.

Portée de la télécommande

Pointez la télécommande vers le capteur de télécommande de l'unité.

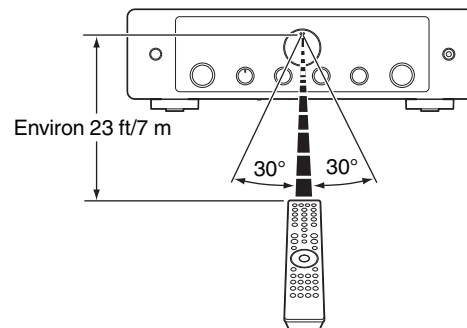

Nomenclature et fonctions

Panneau avant

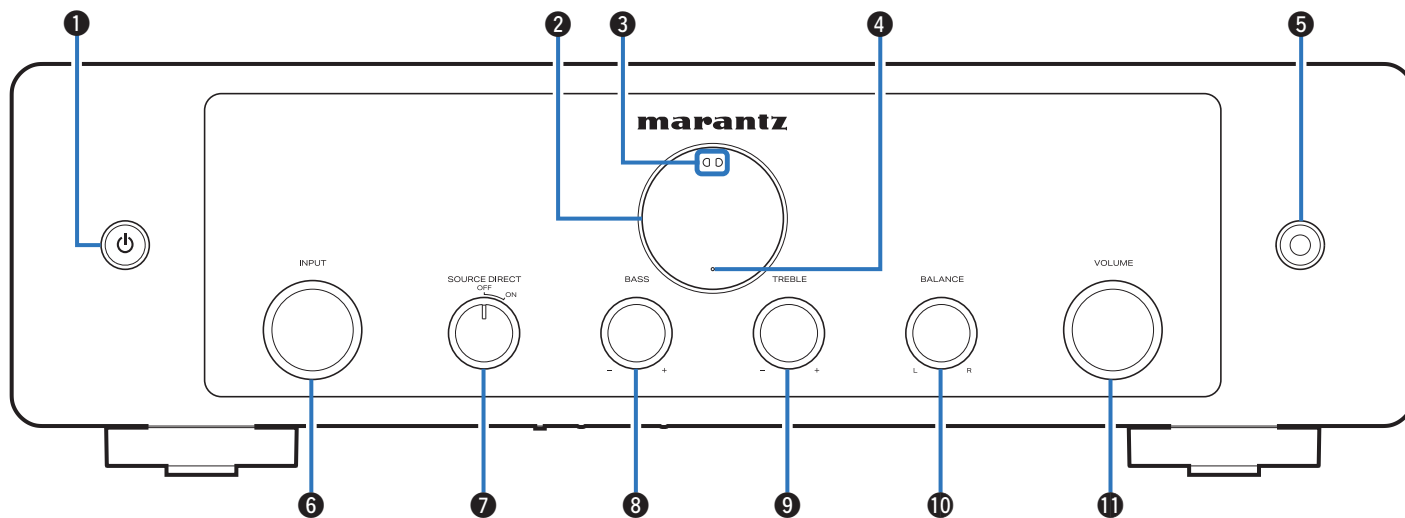

Pour plus de détails, voir la page suivante.

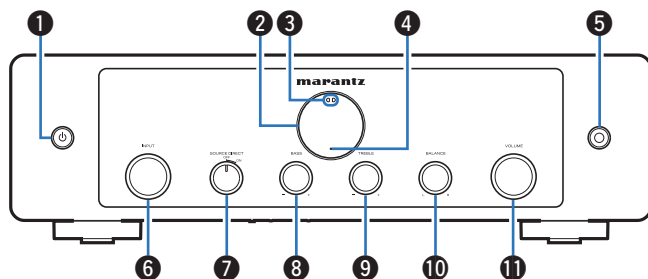

1 Touche d'alimentation (⏻)

Cela permet de mettre sous/hors tension l'alimentation (veille). (☞ p. 33)

2 Affichage

Cet écran affiche divers types d'informations.

3 Capteur de télécommande

Il reçoit les signaux provenant de la télécommande. (☞ p. 7)

4 Témoin du circuit de protection

Il clignote lorsque le circuit de protection est activé. (☞ p. 78)

5 Prise de casque audio

Utilisée pour connecter un casque.

Lorsque les écouteurs sont branchés sur cette prise, le son n'est plus émis par les haut-parleurs connectés et par les connecteurs PREAMP OUT.

REMARQUE

- Afin d'éviter toute perte auditive, ne pas augmenter excessivement le niveau du volume lors de l'utilisation du casque.

6 Molette du sélecteur INPUT

Ceci commute les sources d'entrée. (☞ p. 34)

7 Bouton de commutation SOURCE DIRECT

Cela active/désactive le mode direct de la source. (☞ p. 61)

8 Bouton de contrôle BASS

Ce réglage permet d'ajuster le niveau de volume pour les graves. (☞ p. 61)

9 Bouton de contrôle TREBLE

Ce réglage permet d'ajuster le niveau de volume pour les aigus. (☞ p. 61)

10 Bouton de contrôle BALANCE

Permet d'équilibrer la sortie du volume entre les enceintes gauche et droite. (☞ p. 61)

11 Bouton VOLUME

Permet d'ajuster le volume. (☞ p. 34)



- 8, 9 et 10 peuvent être réglés lorsque 7 est désactivé (mode direct de la source désactivé). (☞ p. 61)



Panneau arrière

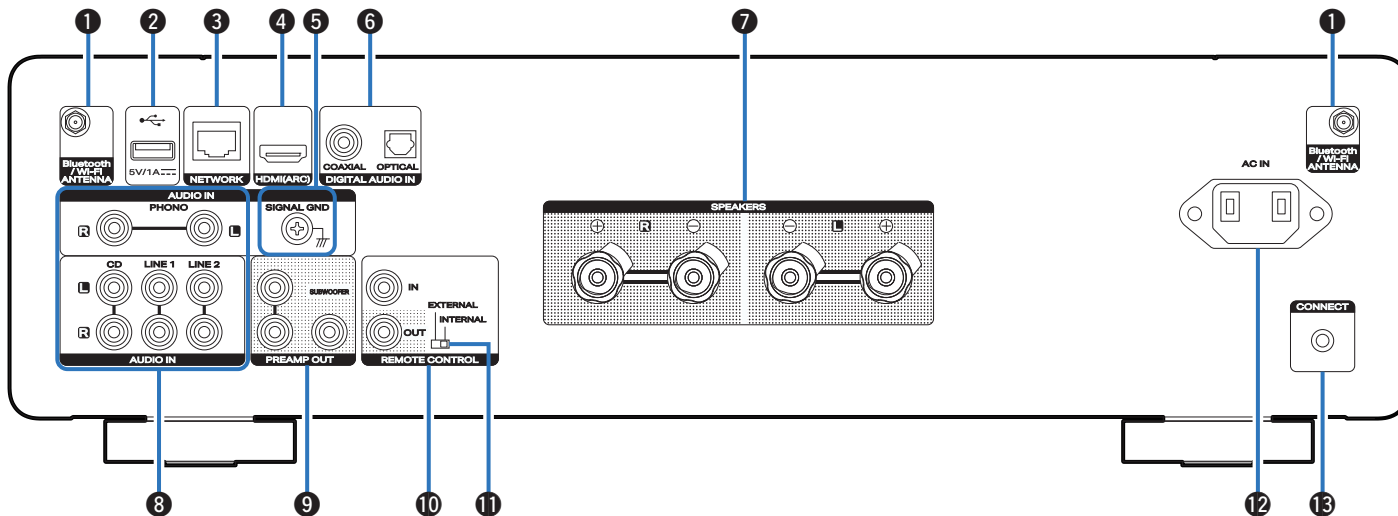

Pour plus de détails, voir la page suivante.



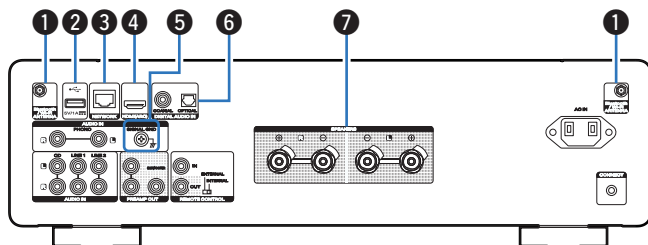

1 Connecteurs Bluetooth/d'antenne LAN

Utilisé pour connecter les antennes externes incluses pour une connexion Bluetooth/sans fil lors de la connexion à un réseau local sans fil, ou lors de la connexion à un appareil portable via Bluetooth. (☞ p. 27)

- ① Placez les antennes externes pour une connexion Bluetooth/sans fil de façon uniforme sur la borne à vis de l'arrière.
- ② Tournez dans le sens des aiguilles d'une montre jusqu'à ce que les antennes soient bien connectées.
- ③ Faites tourner l'antenne vers le haut pour une meilleure réception.

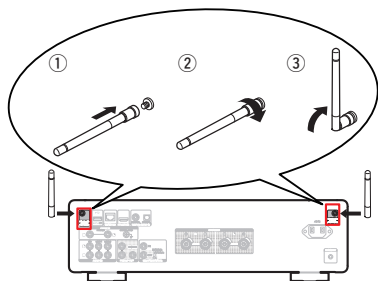

2 Port USB (☞)

Il permet de connecter des dispositifs de stockage USB (tels que des clés USB). (☞ p. 25)

3 Borne NETWORK

Sert à connecter un câble LAN lors de la connexion à un réseau LAN câblé. (☞ p. 26)

4 Connecteur HDMI (HDMI (ARC))

Permet de connecter un téléviseur compatible avec la fonction ARC. (☞ p. 23)

5 Borne SIGNAL GND

Sert à connecter un câble de mise à la terre à la platine. (☞ p. 22)

6 Bornes DIGITAL AUDIO IN

Utilisés pour connecter des dispositifs équipés de bornes de sortie audio numérique. (☞ p. 23)

7 Bornes d'enceintes (SPEAKERS)

Utilisées pour connecter des enceintes. (☞ p. 19)



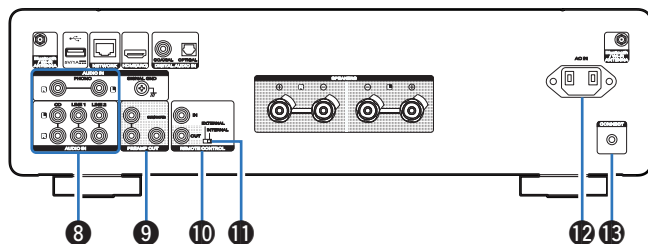

8 Bornes AUDIO IN

Utilisées pour connecter des dispositifs équipés de bornes de sortie audio analogiques.

- “Connexion d’un dispositif de lecture” (☞ p. 22)

9 Connecteur PREAMP OUT

- Permet de connecter un caisson de graves avec un amplificateur intégré. (☞ p. 21)
- Utilisé pour connecter un amplificateur de puissance lorsque cet appareil est utilisé comme préamplificateur. (☞ p. 28)

10 Bornes REMOTE CONTROL

Servent à connecter un dispositif audio Marantz compatible avec la fonction de télécommande. (☞ p. 29)

11 Interrupteur EXTERNAL/INTERNAL

Placez ce commutateur sur “INTERNAL” pour faire fonctionner l’appareil en pointant la télécommande de cet appareil connecté à un appareil audio Marantz à l’aide de la connexion de la télécommande. (☞ p. 29)

12 Prise CA (AC IN)

Utilisée pour brancher le cordon d’alimentation. (☞ p. 31)

13 Bouton CONNECT

Utilisé pour la configuration Wi-Fi. (☞ p. 73)



Télécommande

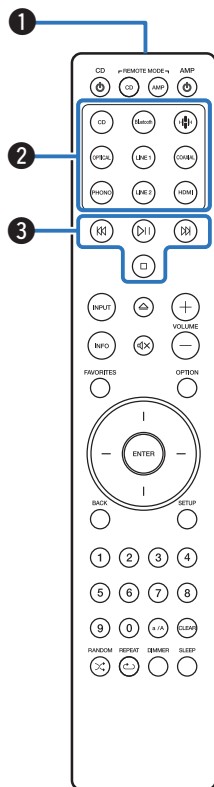

La télécommande fournie avec cet appareil peut contrôler un lecteur CD Marantz.

- “Fonctionnement du lecteur CD” (☞ p. 16)

■ Utilisation de cet appareil

Pour faire fonctionner cet appareil, appuyez sur le bouton REMOTE MODE AMP pour basculer le mode de fonctionnement de la télécommande sur cet appareil.

① Émetteur infrarouge de télécommande

Il transmet les signaux provenant de la télécommande. (☞ p. 7)

② Touches sélection de source d'entrée

Elles permettent de sélectionner la source d'entrée. (☞ p. 34)

③ Touches du système

Elles permettent d'effectuer des opérations associées à la lecture.

- Bouton lecture/pause (▶||)
- Appuyez sur cette touche pour faire une pause pendant la lecture. Si vous appuyez sur cette touche pendant une pause ou un arrêt, la lecture reprend à partir de la dernière piste lue.
- Touche Saut avant (⏭)
- Appuyez sur cette touche pendant la lecture pour lire la piste suivante.
- Touche Saut arrière (⏮)
- Appuyez sur cette touche pendant la lecture pour redémarrer la piste en cours ou lire la piste précédente.
- Touche Arrêt (□)
- Appuyez sur ce bouton pour arrêter la lecture.



- Selon la source d'entrée et le service en ligne, l'opération ne peut pas être effectuée.



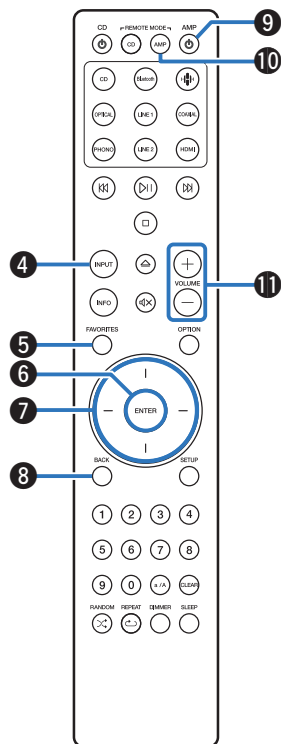

4 Touche de sélection de source d'entrée (INPUT)

Ceci commute les sources d'entrée. (👉 p. 34)

5 Bouton FAVORITES

Cela permet d'appeler le contenu enregistré dans "Favoris HEOS" à l'aide de l'application HEOS. (👉 p. 62)

6 Touche ENTER

Elle permet de déterminer la sélection.

7 Touches curseurs

Elles permettent de sélectionner des éléments.

8 Touche BACK

Revient à l'élément précédent.

9 Bouton d'alimentation (AMP ⏻)

Cela permet de mettre sous/hors tension l'alimentation (veille). (👉 p. 33)

10 Touche de sélection du mode télécommande (REMOTE MODE AMP)

Permet de changer le mode de fonctionnement de la télécommande sur cet appareil.

11 Touches VOLUME (+/-)

Elles permettent d'ajuster le niveau du volume. (👉 p. 34)



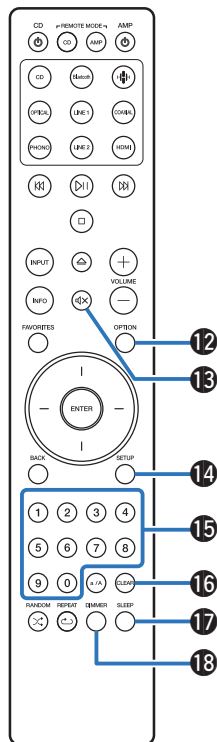

12 Touche **OPTION**

Cette opération supprime les appareils Bluetooth enregistrés de la liste "Devices". (☞ p. 71)

13 Touche de mise en sourdine (M)

Cette touche met en sourdine la sortie audio. (☞ p. 34)

14 Touche **SETUP**

Le menu de réglage est affiché sur l'affichage. (☞ p. 66)

15 Touches numérotées (0 – 9)

Entrez le nombre de Favoris HEOS. (☞ p. 62)

16 Touche **CLEAR**

Cela annule la saisie du numéro.

17 Touche **SLEEP**

Elle permet de régler la minuterie sommeil. (☞ p. 63)

18 Touche **DIMMER**

Régler la luminosité d'affichage de cet appareil. (☞ p. 62)



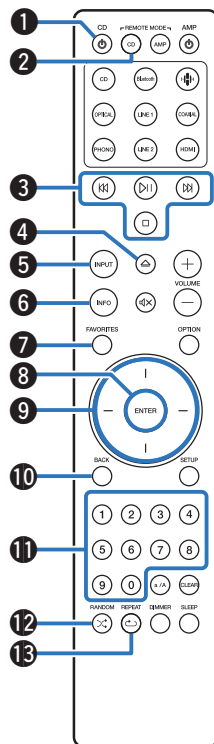





■ Fonctionnement du lecteur CD

Un lecteur CD Marantz peut être utilisé.

Pour faire fonctionner le lecteur CD, appuyez sur la touche REMOTE MODE CD pour faire passer la télécommande en mode de fonctionnement du lecteur CD.

- 1 Bouton d'alimentation (CD )
- 2 Touche de sélection du mode télécommande (REMOTE MODE CD)
- 3 Touches du système
- 4 Touche Ouvrir/Fermer le tiroir ()
- 5 Touche de sélection de source d'entrée (INPUT)
- 6 Touche Information (INFO)
- 7 Bouton FAVORITES
- 8 Touche ENTER
- 9 Touches curseurs
- 10 Touche BACK
- 11 Touches numérotées (0 - 9)
- 12 Touche RANDOM ()
- 13 Touche REPEAT ()



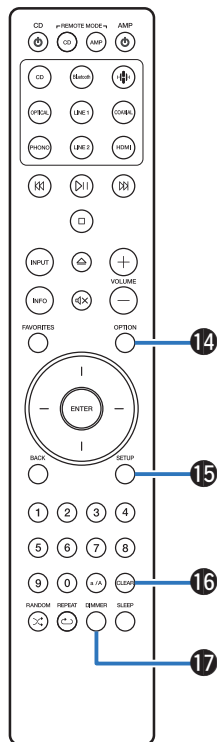

14 Touche **OPTION**

15 Touche **SETUP**

16 Touche **CLEAR**

17 Touche **DIMMER**



- La télécommande peut ne pas fonctionner avec certains produits.
- **7** Bouton FAVORITES fonctionne comme un bouton PROGRAM. Pour plus de détails sur le bouton PROGRAM, consultez le manuel d'utilisation du lecteur CD.



■ Contenu









Branchement enceintes	19
Connexion d'un dispositif de lecture	22
Connexion à un périphérique avec des bornes audio numériques	23
Connexion d'une clé USB au port USB	25
Connexion à un réseau domestique (LAN)	26
Connexion d'un amplificateur de puissance	28
Connexion de dispositifs avec des connecteurs de télécommande	29
Connexion du cordon d'alimentation	31

REMARQUE

- Ne pas brancher le cordon d'alimentation avant d'avoir terminé toutes les connexions.
- N'enroulez pas les cordons d'alimentation avec les câbles de connexion. Cela pourrait provoquer des ronflements ou autres types de bruit audio indésirables.

■ Câbles utilisés pour les connexions

Fournit les câbles nécessaires en fonction des dispositifs que vous souhaitez connecter.

Câble d'enceinte	
Câble subwoofer	
Câble HDMI	
Câble optique	
Câble numérique coaxial	
Câble audio	
Câble LAN	
Câble de connexion de la télécommande	



Branchement enceintes

REMARQUE

- Déconnectez la fiche d'alimentation de l'appareil de la prise murale avant de connecter les enceintes. Éteignez également le subwoofer.
- Connectez les câbles d'enceinte de façon à ce qu'ils ne dépassent pas des bornes d'enceinte. Le circuit de protection risque d'être activé si les fils touchent le panneau arrière ou si les côtés + et - entrent en contact. "Circuit de protection" (☞ p. 106)
- Ne jamais toucher les bornes d'enceinte lorsque le cordon d'alimentation est connecté. Vous risqueriez de vous électrocuter.
- Utilisez des enceintes avec une impédance de 4 à 16 Ω /ohms.

Connexion des câbles d'enceinte

Vérifiez attentivement les canaux gauche (G) et droit (D) et les polarités + (rouge) et - (blanc) des enceintes connectées à cet appareil, et veillez à ce que les canaux et les polarités soient correctement connectés.

- 1** Dénudez environ 3/8 pouce (10 mm) du revêtement de l'embout du câble d'enceinte, puis torsadez fermement le fil conducteur ou coupez-le.



- 2** Tournez la borne de l'enceinte dans le sens inverse des aiguilles d'une montre pour la desserrer.

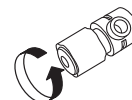

- 3** Insérez le fil conducteur du câble d'enceinte dans la garde de la borne de l'enceinte.

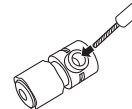

- 4 Tournez la borne de l'enceinte dans le sens des aiguilles d'une montre pour la resserrer.

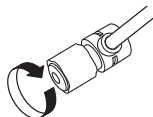

Connecteurs de cosse à fourche



Utilisation de prises bananes

Bien serrer la borne d'enceinte avant d'insérer la prise banane.

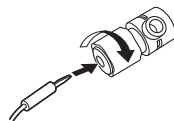

Branchement enceintes

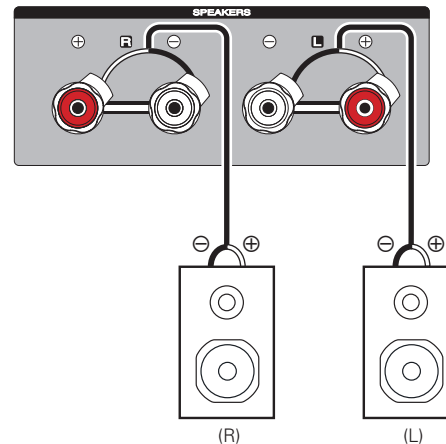

Connexion du subwoofer

Utilisez un câble adapté pour connecter le subwoofer.

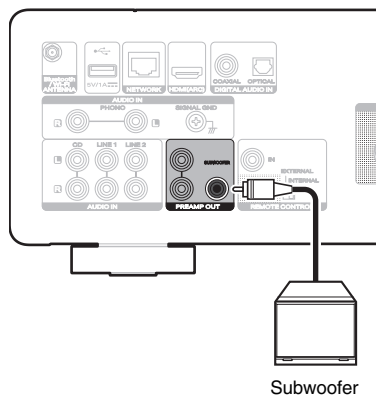

Connexion d'un dispositif de lecture

Vous pouvez connecter des platines, des tuners, des lecteurs de disques Blu-ray et des lecteurs de CD à cet appareil.

Cet appareil est compatible avec les platines tournantes équipées d'une cartouche phono à aimant mobile (MM). Lorsque vous connectez cette unité à une platine tourne-disque avec une cartouche à bobine mobile de faible puissance (MC), utilisez un préampli tête MC disponible dans le commerce ou un transformateur escamotable.

Si vous réglez la source d'entrée de cet appareil sur "PHONO" et augmentez accidentellement le volume sans connecter de platine tourne-disque, il est possible que vous entendiez un bourdonnement provenant des enceintes.

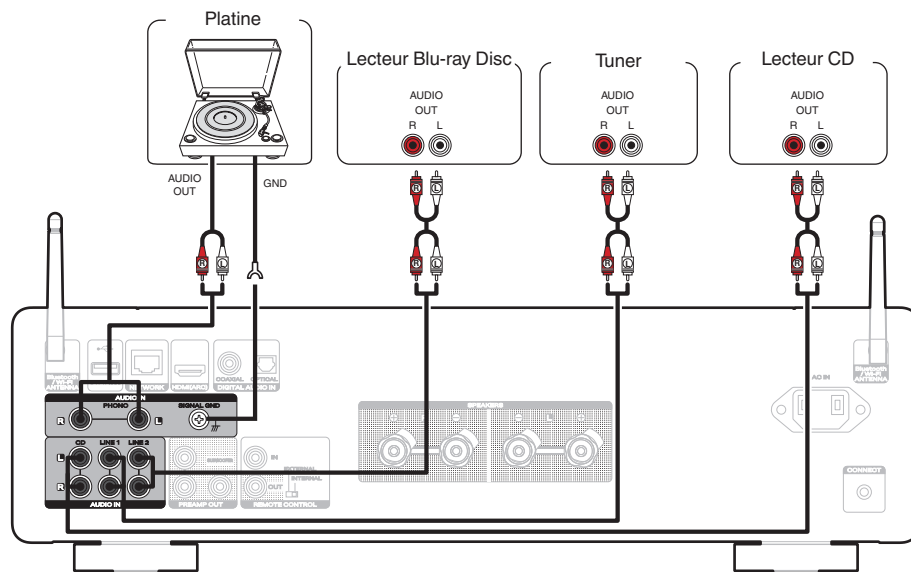

REMARQUE

- La borne de terre (SIGNAL GND) de cet appareil n'est pas dédiée à des fins de mise à la terre pour la sécurité. Si cette borne est connectée lorsqu'il y a beaucoup de bruit, le bruit peut être réduit. Veuillez noter que, selon la platine, connecter la ligne de terre peut avoir l'effet inverse en augmentant le bruit. Auquel cas, il n'est pas nécessaire de connecter la ligne de terre.



- Les bornes d'entrée PHONO sont équipées d'une fiche à broche courte. Retirez cette fiche pour connecter une platine tourne-disque. Conservez la fiche à broche courte retirée en lieu sûr afin de ne pas la perdre.



Connexion à un périphérique avec des bornes audio numériques

Utiliser cette connexion pour entrer les signaux audio numériques à cet appareil, et convertir les signaux de la lecture avec le convertisseur N/A de cet appareil. (👉 p. 42)

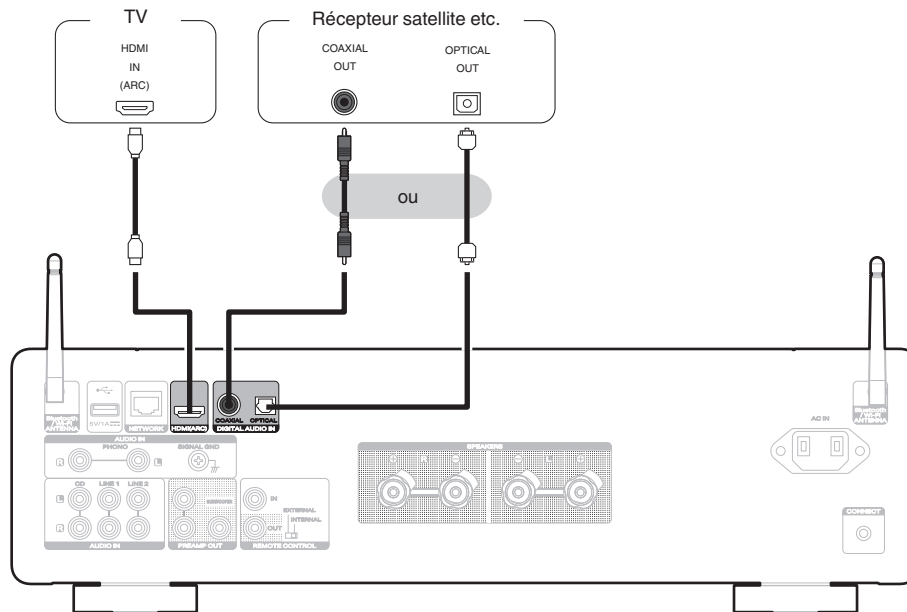



- Lorsque vous connectez une TV à cet appareil, mettez hors tension la sortie audio des enceintes internes de la TV. Consultez le manuel de l'utilisateur de votre téléviseur pour plus de détails.
- Lorsque vous connectez la borne HDMI (ARC) de cet appareil à votre TV, connectez-la à la borne d'entrée HDMI de votre TV qui prend en charge la fonction ARC.
- Lors de la connexion à un téléviseur qui ne prend pas en charge la fonction ARC ou à un téléviseur qui ne dispose pas d'une borne HDMI, utilisez une connexion optique ou une connexion coaxiale pour lire le son du téléviseur.

REMARQUE

- Les signaux PCM linéaires avec une fréquence d'échantillonnage de 32 kHz, 44,1 kHz, 48 kHz, 88,2 kHz, 96 kHz, 176,4 kHz ou 192 kHz peuvent être transmis à cet appareil.
- Ne transmettez pas de signaux non PCM, tels que Dolby Digital, DTS et AAC. Ceci entraîne du bruit et pourrait endommager les enceintes.
- Seul le réglage PCM 2 canaux peut être utilisé pour reproduire le son d'un téléviseur via la fonction HDMI ARC. Réglez "PCM 2ch" comme format audio dans les paramètres du téléviseur.

■ Spécifications des fichiers pris en charge

Voir "Entrée numérique" ( p. 98).



Connexion d'une clé USB au port USB

Pour le mode d'emploi, voir "Lecture de musique à partir d'une clé USB" (📖 p. 55).

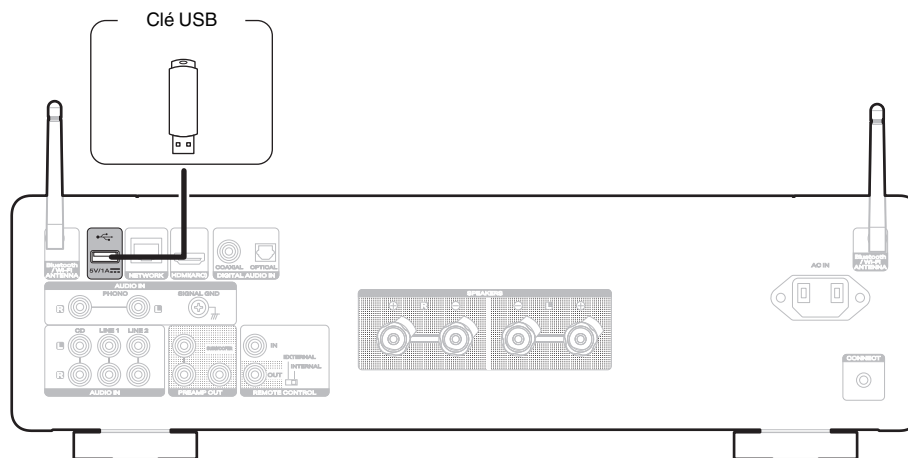

- Marantz ne garantit pas que toutes les clés USB fonctionneront ou seront alimentées. Lorsque vous utilisez un disque dur USB portable livré avec un adaptateur secteur, utilisez l'adaptateur secteur fourni avec cet appareil.

REMARQUE

- Les clés USB ne fonctionneront pas via un hub USB.
- Il n'est pas possible d'utiliser cet appareil en connectant son port USB à un PC au moyen d'un câble USB.
- N'utilisez pas de câble d'extension pour connecter une clé USB. Ceux-ci peuvent causer des interférences radio avec les autres appareils.



Connexion à un réseau domestique (LAN)

Cet appareil peut se connecter à un réseau en utilisant un LAN câblé ou un réseau local sans fil.

Vous pouvez connecter cet appareil à votre réseau domestique (LAN) pour réaliser différents types de lectures et d'opérations, comme suit.

- Lecture d'audio en réseau, tel qu'une radio Internet, et de serveurs média
- Lecture de services de diffusion de musique
- Utilisation de la fonction Apple AirPlay
- Fonctionnement de cet appareil via le réseau
- Fonctionnement avec le système audio surround multi-pièces sans fil HEOS
- Mise à jour du micrologiciel

Contactez un FAI (fournisseur d'accès Internet) ou un magasin d'informatique pour la connexion à Internet.



- Lorsque  s'affiche sur l'écran de cet appareil, celui-ci n'est pas connecté à un réseau.

LAN filaire

Pour effectuer des connexions via un LAN câblé, utilisez un câble LAN pour connecter le routeur à cet appareil, comme illustré dans la figure ci-dessous.

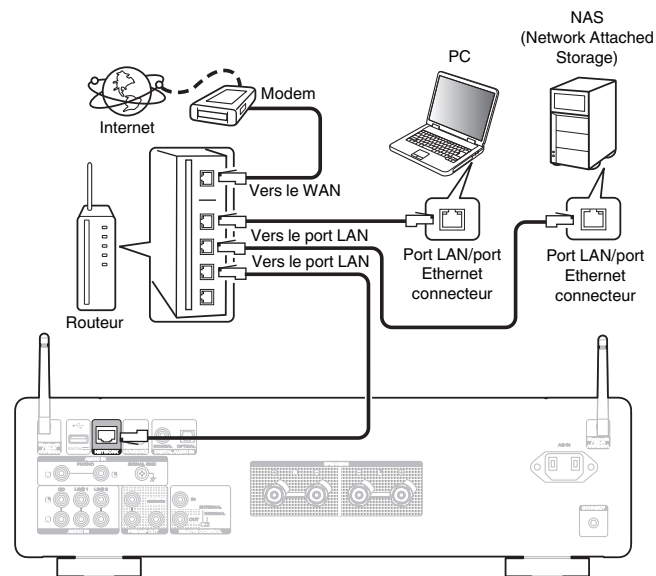

LAN sans fil

Lorsque vous vous connectez au réseau via le réseau sans fil LAN, connectez les antennes externes pour la connexion Bluetooth/sans fil au panneau arrière et tenez-les debout.

Pour vous connecter à un routeur LAN sans fil, téléchargez l'application HEOS sur votre smartphone et configurez cet appareil. (👉 p. 44)

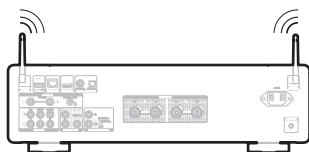
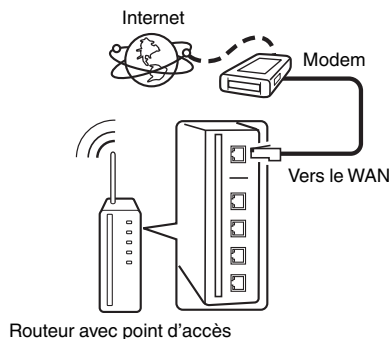

- Lorsque vous utilisez cet appareil, nous vous recommandons d'utiliser un routeur équipé des fonctions suivantes :
 - Serveur DHCP intégré
Cette fonction attribue automatiquement une adresse IP au LAN.
 - Commutateur 100BASE-TX intégré
Lorsque vous connectez plusieurs appareils, nous vous recommandons d'utiliser un hub de commutation ayant une vitesse d'au moins 100 Mbps.
- N'utilisez qu'un câble STP blindé ou un câble LAN ScTP (facilement disponibles dans les magasins d'électronique). (CAT-5 ou supérieur recommandé).
- Il est recommandé d'utiliser un câble LAN normal de type blindé. Si vous utilisez un câble de type plat ou non-blindé, le bruit peut perturber les autres appareils.

REMARQUE

- Les routeurs compatibles dépendent du FAI. Contactez votre fournisseur d'accès à Internet ou un magasin d'informatique pour plus de détails.
- Cet appareil n'est pas compatible avec PPPoE. Un routeur compatible PPPoE est nécessaire si votre ligne contractée n'est pas configurée pour être utilisée avec PPPoE.
- Ne connectez pas une borne NETWORK directement au port LAN/à la borne Ethernet de votre ordinateur.
- Plusieurs services en ligne peuvent être interrompus sans préavis.



Connexion d'un amplificateur de puissance

Connectez un amplificateur de puissance à l'appareil pour l'utiliser comme préamplificateur.

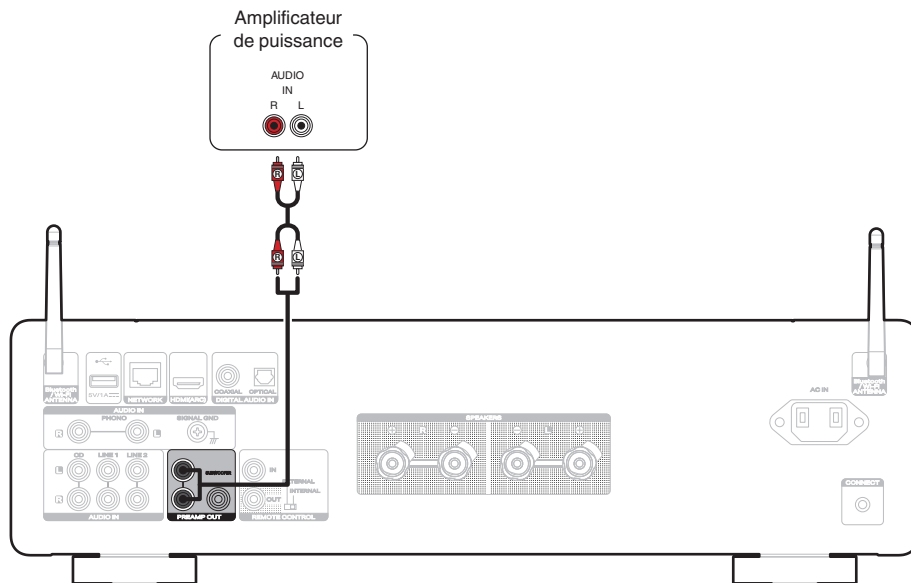

- Le volume du signal audio des connecteurs PREAMP OUT est lié au volume des haut-parleurs.

REMARQUE

- Ne jamais insérer la fiche de la broche à court-circuit dans les connecteurs PREAMP OUT. Cela pourrait endommager l'appareil.



Connexion de dispositifs avec des connecteurs de télécommande

Effectuer des opérations avec la télécommande sur cet appareil sans contact visuel

Vous pouvez connecter un récepteur IR externe aux connecteurs de la REMOTE CONTROL pour effectuer des opérations sur cet appareil avec la télécommande fournie sans contact visuel. Cela peut être nécessaire si l'appareil est caché dans un placard ou dans un coin, de sorte que vous ne pouvez pas pointer directement la télécommande vers l'appareil.

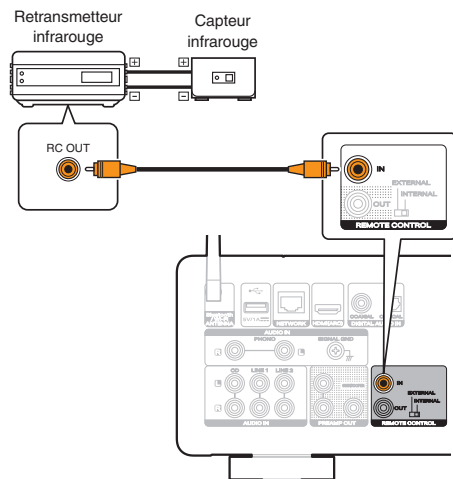

Connexion à distance d'appareils audio Marantz

Vous pouvez transmettre les signaux de la télécommande en connectant simplement un dispositif audio Marantz aux connecteurs IN/OUT de la REMOTE CONTROL à l'aide du câble de connexion à distance fourni avec l'appareil.

Réglez le commutateur EXTERNAL/INTERNAL sur le panneau arrière de cet appareil et le périphérique connecté comme suit.

- Placez le commutateur EXTERNAL/INTERNAL de cet appareil sur "INTERNAL".
- Tournez le commutateur EXTERNAL/INTERNAL de l'appareil connecté sur "EXTERNAL".

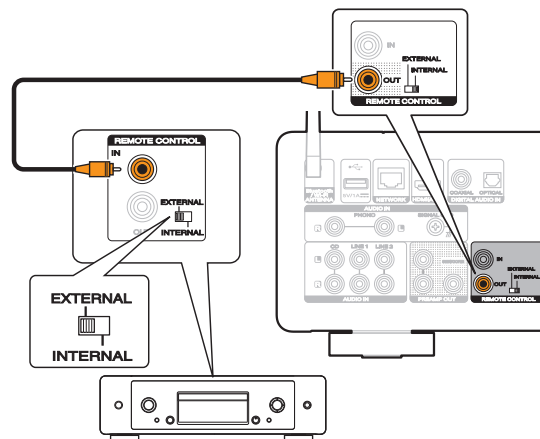



- Ce réglage désactive la réception du capteur à distance d'un appareil audio Marantz.
- Pour faire fonctionner l'appareil, dirigez la télécommande vers le capteur de télécommande de l'appareil.
- Pour utiliser cet appareil sans connecter de périphérique audio Marantz, tournez le commutateur sur "INTERNAL".



Connexion du cordon d'alimentation

Une fois toutes les connexions effectuées, insérez la fiche d'alimentation dans la prise murale.

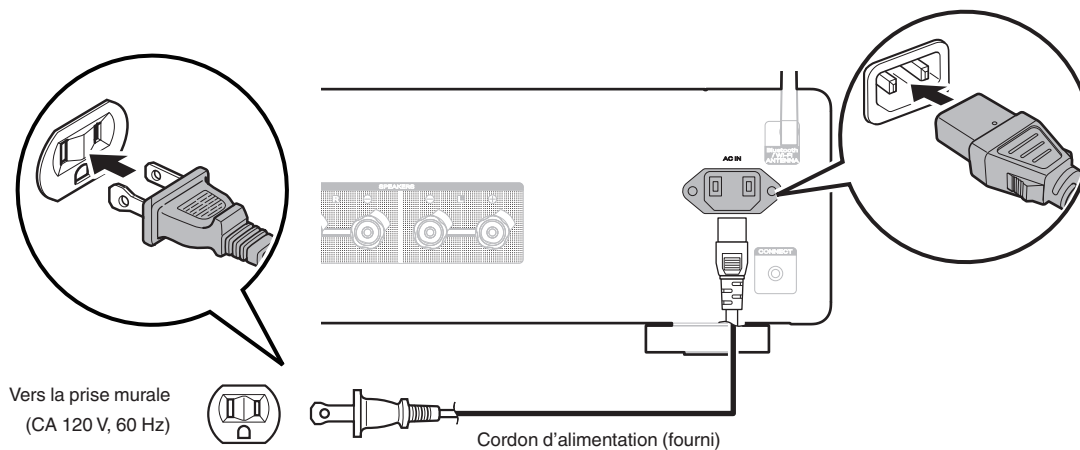

■ Contenu

Utilisation basique

Mise sous tension	33
Passage de l'alimentation à la veille	33
Sélection de la source d'entrée	34
Réglage du volume	34
Coupage temporaire du son (mise en sourdine)	34

Lecture audio/service en réseau

Obtenir l'application HEOS	44
Écoute de Radio Internet	54
Écoute de musique stockée sur votre téléphone portable	54
Lecture de fichiers stockés sur un ordinateur ou un stockage NAS	55
Lecture de musique à partir d'une clé USB	55
Fonction AirPlay	57
Fonction Spotify Connect	60

Lecture d'un appareil

Lecture de CD	35
Écouter de la musique sur un périphérique Bluetooth	36
Écouter de l'audio sur un casque Bluetooth	39
Lecture d'entrée numérique	42

Fonctions pratiques

Réglage de la tonalité et de la balance	61
Lecture en mode direct de la source	61
Lecture des Favoris HEOS	62
Changement de la luminosité de l'affichage	62
Utilisation de la minuterie sommeil	63



Utilisation basique

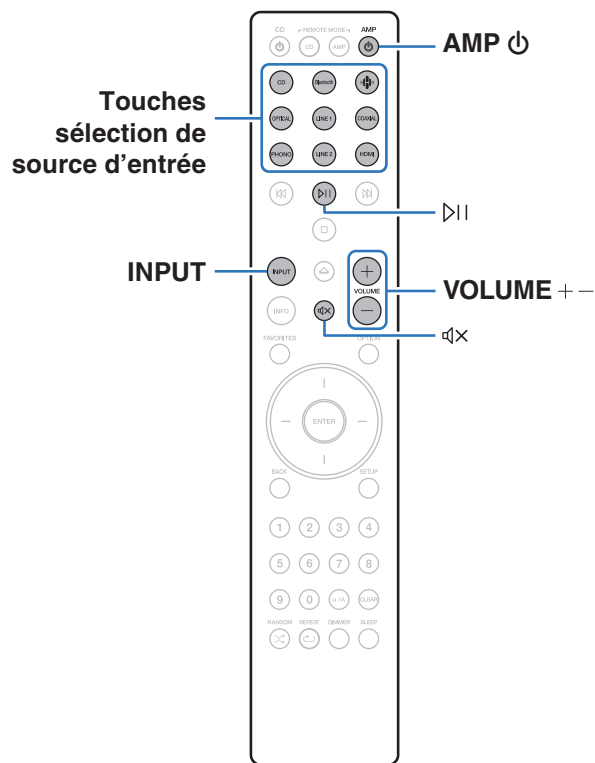

Mise sous tension

1 Appuyez sur AMP ⏻ pour la mise sous tension.



- Vous pouvez également appuyer sur ⏻ sur l'appareil principal pour le mettre sous tension après une mise en veille.
- Vous pouvez également appuyer sur ⏮ pour mettre sous tension après une mise en veille.

Passage de l'alimentation à la veille

1 Appuyez sur AMP ⏻.

L'appareil commute en mode veille.



- Vous pouvez également passer en mode veille en appuyant sur ⏻ sur l'appareil principal.

REMARQUE

- L'alimentation continue à être fournie à une partie des circuits, même lorsque l'appareil est en mode veille. Lorsque l'appareil reste inutilisé pendant une période prolongée ou pendant les vacances, débranchez le cordon d'alimentation de la prise secteur.



Sélection de la source d'entrée

1 Appuyez sur la touche de sélection de la source d'entrée pour la lecture.

La source d'entrée sélectionnée apparaît sur l'écran.



- Vous pouvez également appuyer sur INPUT pour sélectionner directement la source d'entrée.
- Vous pouvez également sélectionner la source d'entrée en tournant le sélecteur INPUT sur l'appareil principal.
- Si vous appuyez sur  (Musique HEOS), la source d'entrée passe à celle qui a été lue précédemment sur le réseau. Si vous ne pouvez pas accéder à la source d'entrée précédemment lue sur le réseau, ouvrez "HEOS" sur l'écran.
- Pour lire à partir d'un flux ou d'une clé USB à l'aide de la fonction réseau, utilisez l'application HEOS. (📖 p. 44)
- Si vous effectuez la lecture à partir de l'application HEOS lorsque cet appareil est sous tension, il passe automatiquement à la source d'entrée en cours de lecture.

Réglage du volume

1 Utilisez VOLUME +— pour régler le volume.

Le niveau de volume apparaît sur l'affichage.



- Vous pouvez également régler le volume en tournant la molette VOLUME sur l'appareil principal.

Coupure temporaire du son (mise en sourdine)

1 Appuyez sur .

"Mute" apparaît sur l'affichage.



- Pour annuler la sourdine, vous pouvez ajuster le volume sonore ou appuyer sur  à nouveau.



Lecture de CD

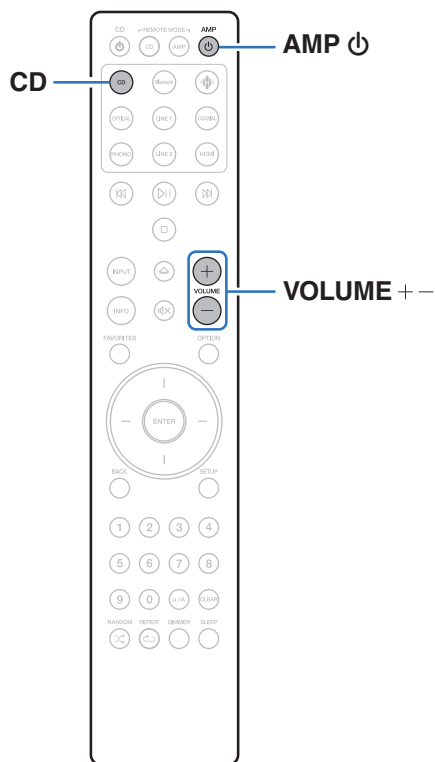

- 1 Préparez la lecture.**
 Vérifiez la connexion, puis mettez cet appareil sous tension.
 (“Connexion d’un dispositif de lecture” (p. 22))
- 2 Appuyez sur AMP** pour mettre l’appareil sous tension.
- 3 Appuyez sur la touche de sélection de la source (CD) pour changer la source d’entrée à “CD”.**
 “CD” apparaît sur l’affichage.
- 4 Lecture du CD.**
- 5 Utilisez VOLUME +– pour régler le volume.**



Écouter de la musique sur un périphérique Bluetooth

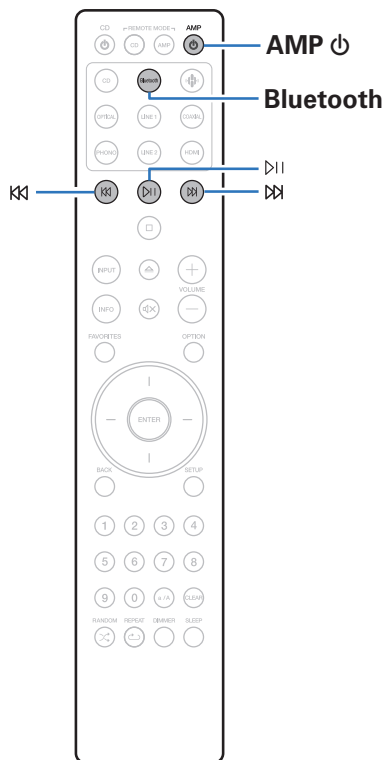

Les fichiers musicaux sur les périphériques Bluetooth tels que les smartphones, les lecteurs de musique numérique, etc. peuvent être lus sur cet appareil via un appariement et en connectant cet appareil à l'aide du périphérique Bluetooth.

La communication est possible jusqu'à une distance d'environ 98,4 ft/30 m.

REMARQUE

- Pour lire de la musique à partir d'un périphérique Bluetooth, le périphérique Bluetooth doit prendre en charge le profil A2DP.



Écouter de la musique sur un périphérique Bluetooth

Afin d'écouter de la musique à partir d'un périphérique Bluetooth sur cet appareil, le périphérique Bluetooth doit d'abord être apparié avec cet appareil.

Une fois le périphérique Bluetooth apparié, il n'a pas besoin d'être apparié à nouveau.

1 Préparez la lecture.

- ① Connectez les antennes externes fournies pour Bluetooth/réseau local sans fil aux connecteurs de l'antenne Bluetooth/réseau local sans fil situés sur le panneau arrière. (🔧 p. 11)
- ② Appuyez sur AMP  pour mettre l'appareil sous tension.

2 Appuyez sur Bluetooth.

Lors de la première lecture de contenu via Bluetooth sur cet appareil, ce dernier passera automatiquement en mode d'appariement et "Bluetooth Pairing..." apparaîtra sur l'affichage de l'appareil.

3 Activez les réglages Bluetooth sur votre périphérique mobile.



4 Sélectionnez cet appareil lorsque son nom s'affiche dans la liste des appareils affichés sur l'écran du périphérique Bluetooth.

Connectez-vous au périphérique Bluetooth pendant que "Bluetooth Pairing..." est affiché sur l'écran de l'appareil.

Effectuez la connexion avec le périphérique Bluetooth à proximité de l'appareil (environ 3,3 ft/1 m).

5 Écoutez de la musique à l'aide de n'importe quelle application sur votre périphérique Bluetooth.

- Le périphérique Bluetooth peut également être commandé avec la télécommande de cet appareil.
- La prochaine fois que le bouton Bluetooth sera pressé sur la télécommande, cet appareil se connectera automatiquement au dernier périphérique Bluetooth connecté.

Touches de commande	Fonction
	Lecture / Pause
	Précédent / Suivant



Appariement avec d'autres périphériques Bluetooth

Jumeler un appareil Bluetooth avec l'appareil.

- 1 Activez les réglages Bluetooth sur votre périphérique mobile.**
- 2 Appuyez et maintenez enfoncée la touche Bluetooth sur la télécommande pendant au moins 3 secondes.**
L'appareil passera en mode d'appariement.
- 3 Sélectionnez cet appareil lorsque son nom s'affiche dans la liste des appareils affichés sur l'écran du périphérique Bluetooth.**



- Cet appareil peut être apparié avec un maximum de 8 périphériques Bluetooth. Lorsqu'un 9e périphérique Bluetooth est apparié, il sera enregistré à la place du plus ancien périphérique enregistré.

REMARQUE

- Pour faire fonctionner le périphérique Bluetooth avec la télécommande de cet appareil, le périphérique Bluetooth doit prendre en charge le profil AVRCP.
- La télécommande de cet appareil n'est pas garantie de fonctionner avec tous les périphériques Bluetooth.
- Selon le type de périphérique Bluetooth, cet appareil émet du son qui est couplé au réglage du volume sur le périphérique Bluetooth.

Reconnexion à cet appareil à partir d'un périphérique Bluetooth

Une fois l'appariement terminé, vous pouvez connecter le périphérique Bluetooth sans effectuer d'opération sur cet appareil.

Cette opération doit également être effectuée lorsque vous commutez le périphérique Bluetooth pour la lecture.

- 1 Si un périphérique Bluetooth est connecté, désactivez le réglage Bluetooth de ce périphérique pour le déconnecter.**
- 2 Activez le réglage Bluetooth du périphérique Bluetooth à connecter.**
- 3 Sélectionnez cet appareil dans la liste des périphériques Bluetooth affichée sur votre périphérique Bluetooth.**
- 4 Écoutez de la musique à l'aide de n'importe quelle application sur votre périphérique Bluetooth.**



- Lorsque l'alimentation et la fonction Bluetooth de cet appareil sont activées, la source d'entrée est automatiquement commutée sur "Bluetooth" si un périphérique Bluetooth est connecté et en lecture.
- Lorsque les paramètres "Network Control" de cet appareil sont réglés sur "On" et un périphérique Bluetooth est connecté et lu avec l'appareil en état de veille, l'alimentation de l'appareil se mettra sous tension automatiquement. (🔌 p. 72)



Écouter de l'audio sur un casque Bluetooth

Vous pouvez écouter les sons qui sont lus dans cet appareil à partir d'un casque Bluetooth.

Diffusez simultanément le son des enceintes connectées et des casques Bluetooth, ou uniquement celui des casques Bluetooth.

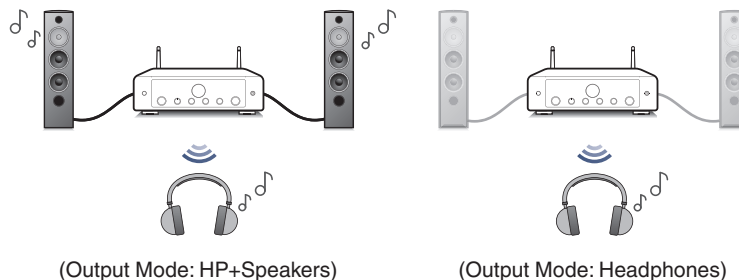

Écouter de l'audio sur un casque Bluetooth

- 1 Réglez "Headphone" sur "On" à partir du paramètre "Network" – "Bluetooth" dans le menu de configuration. (🔧 p. 71)
- 2 Sélectionnez "Output Mode", et réglez la méthode de sortie audio.

HP+Speakers (Défaut) :	L'audio est transmis au casque et aux enceintes Bluetooth. Cette sortie simultanée est adaptée à la soirée cinéma en famille et à d'autres activités de groupe.
Headphones :	L'audio est transmis uniquement aux casques Bluetooth. Il convient pour écouter de la musique ou regarder des films seul le soir lorsque vous avez besoin de rester tranquille.
- 3 Entrez en mode d'appariement sur le casque Bluetooth que vous souhaitez connecter à cet appareil.
- 4 Sélectionnez "Devices" et sélectionnez le nom des écouteurs Bluetooth dans la liste des appareils.
- 5 Réglez le volume des casques Bluetooth connectés une fois la connexion terminée.



- Les enceintes Bluetooth compatibles avec le profil A2DP peuvent être connectées en suivant les mêmes étapes que celles utilisées pour connecter les casques Bluetooth.

REMARQUE

- Le volume d'un casque Bluetooth ne peut pas être réglé à partir de cet appareil. Réglez le volume de votre casque Bluetooth.
- Les réglages pour "Audio" dans le menu de configuration spécifié sur cet appareil ne sont pas reflétés dans la sortie sonore des écouteurs Bluetooth.
- Les réglages BASS, TREBLE et BALANCE ou le mode de source directe défini sur cet appareil ne sont pas reflétés dans la sortie sonore des casques Bluetooth.
- Le son peut être différé lorsqu'il est envoyé par Bluetooth.
- Le son AirPlay et Roon Ready ne peut pas être transmis.
- Les casques Bluetooth ne peuvent pas être connectés lorsque vous utilisez une source d'entrée Bluetooth.
En outre, la sélection d'une source d'entrée Bluetooth met fin à la connexion entre cet appareil et les casques Bluetooth.
- Les casques Bluetooth ne peuvent pas être connectés lorsque cet appareil est groupé dans l'application HEOS.
- Il n'est pas possible de connecter un casque Bluetooth si un appareil avec HEOS intégré lit une source d'entrée de cet appareil.

ATTENTION :

Utilisation d'un casque Bluetooth sans fonction de réglage du volume

- Afin d'éviter toute perte d'audition, ne connectez pas de casque Bluetooth dépourvu de fonction de réglage du volume.
- Le volume des écouteurs Bluetooth peut être trop élevé lorsque cet appareil est connecté à un casque Bluetooth.
- Le volume d'un casque Bluetooth ne peut pas être réglé à partir de cet appareil.



Reconnexion à un casque Bluetooth

Suivez l'une des étapes ci-dessous pour reconnecter le dernier casque Bluetooth utilisé :

- Reconnectez-vous à cet appareil avec la fonction de reconnexion de casque Bluetooth.
- Lorsque l'appareil est allumé, si "Output Mode" est réglé sur "HP +Speakers", il se connecte automatiquement aux écouteurs Bluetooth les plus récemment utilisés.
- Sélectionnez l'appareil que vous souhaitez connecter dans "Devices" sous "Bluetooth" dans le menu de configuration. (👉 p. 71)

Déconnexion d'un casque Bluetooth

Effectuez l'une des étapes suivantes pour déconnecter votre casque Bluetooth :

- Éteignez votre casque Bluetooth.
- Dans le menu de configuration, allez à "Network" – "Bluetooth", et réglez "Headphone" sur "Off". (👉 p. 71)



Lecture d'entrée numérique

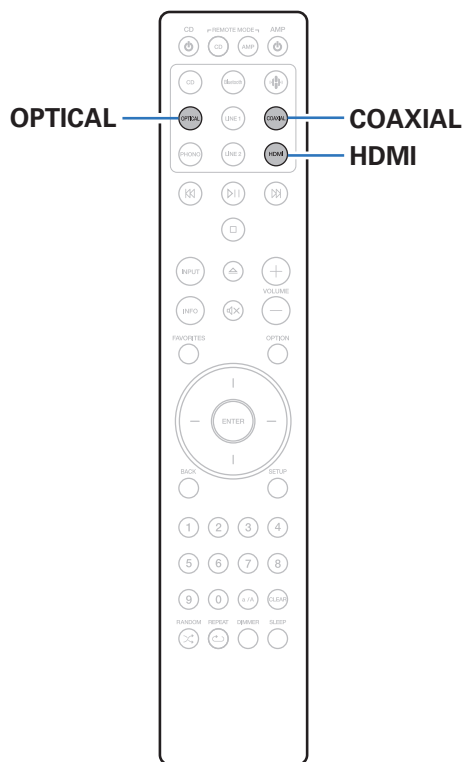

1 Préparez la lecture.

Vérifiez la connexion, puis mettez cet appareil sous tension.
 (“Connexion à un périphérique avec des bornes audio numériques” (🔗 p. 23))

2 Appuyez sur HDMI, COAXIAL ou OPTICAL pour commuter la source d'entrée sur “HDMI”, “COAXIAL” ou “OPTICAL”.

3 Lisez le composant connecté à cet appareil.

- Si la fréquence d'échantillonnage ne peut pas être détectée, “Unlocked” sera affiché.
- “Unsupported” s'affiche lorsque les signaux audio qui ne sont pas pris en charge par cet appareil sont entrés.





- Lorsque "TV Input" est réglé dans le menu, cet appareil s'allume automatiquement lorsque le téléviseur connecté à l'appareil est allumé et que la source d'entrée passe sur "HDMI", "COAXIAL" ou "OPTICAL". (👉 p. 68)
- Si vous connectez votre téléviseur via la connexion optique ou coaxiale, cet appareil ne peut pas être mis en veille lorsque vous éteignez votre téléviseur. Si vous voulez mettre automatiquement cet appareil en veille, réglez "Auto-Standby" dans le menu des réglages. (👉 p. 69)

REMARQUE

- Ne transmettez pas de signaux non PCM, tels que Dolby Digital, DTS et AAC. Ceci entraîne du bruit et pourrait endommager les enceintes.
- Seul le réglage PCM 2 canaux peut être utilisé pour reproduire le son d'un téléviseur via la fonction ARC. Réglez "PCM 2ch" comme format audio dans les paramètres du téléviseur.

■ Spécifications des fichiers pris en charge

Voir "Entrée numérique" (👉 p. 98).

■ Fonction de contrôle HDMI

Connectez cet appareil à un téléviseur prenant en charge la fonction de contrôle HDMI à l'aide d'un câble HDMI et activez le réglage des commandes HDMI sur le téléviseur pour effectuer des opérations de base sur cet appareil (changement de source d'entrée, mise sous et hors tension, réglage du volume) avec la télécommande du téléviseur. Reportez-vous à "À propos de HDMI" (👉 p. 102) pour en savoir plus sur la fonction de contrôle HDMI.



Obtenir l'application HEOS

Depuis l'application HEOS, vous pouvez utiliser de nombreux services de diffusion de musique en ligne. Plusieurs options s'offrent à vous selon votre situation géographique.

Téléchargez l'application HEOS pour iOS ou Android en recherchant "HEOS" sur l'App Store, sur Google Play ou sur Amazon Appstore.



- Les spécifications de l'application HEOS peuvent être modifiées sans préavis à des fins d'amélioration.



Configuration de l'application HEOS pour la première fois avec un appareil intégré HEOS

Une fois que vous avez placé cet appareil dans votre pièce d'écoute et téléchargé HEOS app, vous êtes prêt à configurer cet appareil pour la lecture de musique. Cela implique de suivre quelques étapes simples pour connecter cet appareil à votre réseau domestique existant :



- NE BRANCHEZ PAS le câble Ethernet si vous connectez cet appareil à un réseau sans fil. Si vous connectez cet appareil à un réseau câblé, utilisez un câble Ethernet vendu séparément pour le connecter à votre réseau ou à votre routeur.

1 Assurez-vous que votre appareil mobile est connecté à votre réseau sans fil (le réseau auquel vous souhaitez connecter cet appareil).

Vous pouvez le vérifier dans le menu "Réglages" - "Wi-Fi" de votre appareil iOS ou Android.



- Activez le paramètre Bluetooth sur votre appareil mobile.
- Si votre réseau sans fil est sécurisé, assurez-vous que vous connaissez le mot de passe pour rejoindre votre réseau.

2 Lancez HEOS app sur votre appareil mobile.



3 Appuyez sur la touche "Configurer maintenant", en haut de l'écran.

4 Suivez les instructions pour ajouter cet appareil à votre réseau sans fil et pour sélectionner une entrée sur cet appareil.



Ajout de l'enregistrement des appareils intégrés HEOS dans l'application HEOS

HEOS est un véritable système audio multipièce qui synchronise les lectures audio entre différents appareils HEOS pour que la lecture se fasse de manière synchronisée dans différentes pièces, avec un son extraordinaire ! Vous pouvez facilement ajouter et synchroniser jusqu'à 32 appareils HEOS à votre système.

■ Ajout d'appareils câblés intégrés HEOS

Connectez simplement les appareils HEOS intégrés à votre réseau domestique à l'aide d'un câble Ethernet et l'appareil intégré HEOS apparaîtra sur votre HEOS app en tant que nouvelles pièces sur l'écran Pièce. Pour plus d'informations sur les connexions LAN filaires, reportez-vous à "Connexion à un réseau domestique (LAN)" (☞ p. 26).

À votre convenance, vous pouvez attribuer un nom à l'appareil intégré HEOS pour indiquer dans quelle pièce vous l'avez placé.

■ Ajout d'appareils sans fil intégrés HEOS

Vous pouvez ajouter des appareils intégrés sans fil HEOS supplémentaires à votre système HEOS en sélectionnant "Ajouter le périphérique" dans le menu des réglages de l'application HEOS et en suivant les instructions :

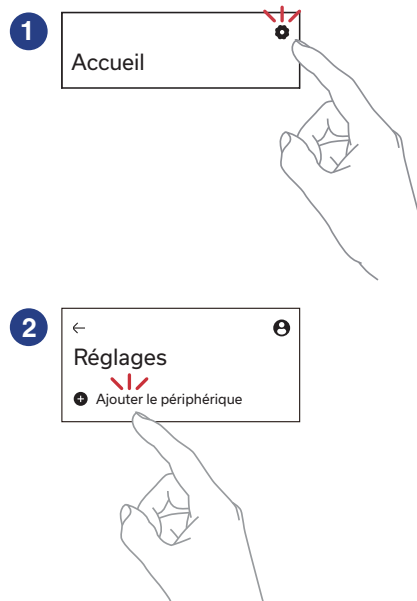

Compte HEOS

Les comptes HEOS peuvent être enregistrés dans “Compte HEOS” (👉 p. 47) dans le menu de cet appareil ou en appuyant sur l’onglet “Accueil” – “Réglages” icône ⚙️ dans l’application HEOS.

■ Qu’est-ce qu’un Compte HEOS?

Un Compte HEOS est un compte principal ou “porte-clé” qui vous permet de contrôler tous les services de musique HEOS à l’aide un identifiant et un mot de passe uniques.

■ Pourquoi se créer un Compte HEOS?

Grâce à ce Compte HEOS, il vous suffit d’entrer votre identifiant et votre mot de passe une seule fois pour tous les services de musique. Cela vous permet une utilisation rapide et facile de l’application sur différents dispositifs.

Il vous suffit de vous identifier sur votre Compte HEOS depuis n’importe quel dispositif, et vous aurez accès à tous vos services de musique associés. Vous pourrez ainsi lire votre historique de lecture et vos listes de lecture, même chez des amis qui écoutent leur musique sur leur propre système HEOS.

■ Se créer un Compte HEOS

Vous serez invité à vous inscrire pour un Compte HEOS la première fois que vous essayez d’accéder à n’importe quel service de musique depuis le menu principal “Accueil” de l’application HEOS. Suivez les instructions de l’application HEOS pour terminer l’opération.



- Les informations de réglage Compte HEOS de cet appareil sont synchronisées avec l’application HEOS. Modifiez les paramètres et déconnectez-vous de votre compte via l’application HEOS.

■ Modifier son Compte HEOS

- 1 Appuyez sur l’onglet “Accueil”.
- 2 Sélectionnez l’icône Réglages ⚙️ dans le coin supérieur droit de l’écran.
- 3 Sélectionnez l’icône compte HEOS 👤 dans le coin supérieur droit de l’écran.
- 4 Changez votre zone géographique, votre mot de passe, supprimez votre compte ou déconnectez-vous.



- Cet appareil se synchronise automatiquement lorsque vous modifiez les réglages de votre compte ou que vous vous déconnectez via l’application HEOS. Pour changer les comptes HEOS, lisez de la musique à partir d’une application HEOS sur le compte que vous souhaitez synchroniser avec cet appareil. Le “Compte HEOS” change automatiquement.



Lecture depuis des services de diffusion de musique

Un service de musique est une société de musique en ligne qui permet un accès à de vastes collections musicales par le biais d'une souscription gratuite et/ou payante. Plusieurs options s'offrent à vous selon votre situation géographique.

REMARQUE

- L'application et la marque HEOS ne sont affiliées à aucun fabricant d'appareil mobile. La disponibilité des services de musique peut varier selon les régions. Il est possible que tous les services ne soient pas disponibles au moment de l'achat. Certains services peuvent être ajoutés ou supprimés de temps à autre en fonction de décisions des fournisseurs de services de musique ou d'autres personnes.

■ Sélectionner une pièce/un dispositif

- 1 Appuyez sur l'onglet "Pièces". Sélectionnez "Marantz MODEL 60n" s'il y a plusieurs appareils HEOS.



- Appuyez sur "Éditer" en haut à droite de l'écran pour changer le mode éditeur. Vous pouvez modifier le nom affiché.

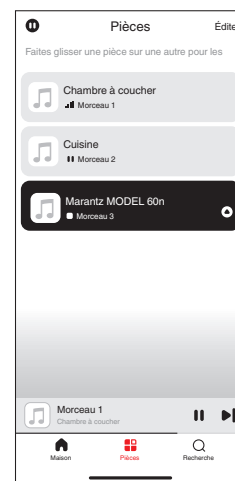

■ Sélectionner le morceau ou la station depuis les différentes sources musicales

1 Appuyez sur l'onglet "Accueil" pour sélectionner une source musicale.



- Tous les services musicaux affichés sont susceptibles de pas être disponibles dans votre région.

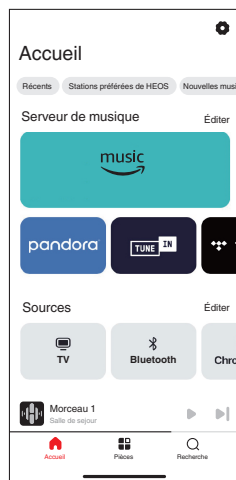

2 Parcourir les musiques à lire.

Après avoir sélectionné un morceau ou une station de radio, l'application vous redirigera automatiquement sur l'écran "A l'écoute".



- Réglez "Network Control" du menu de réglages sur "On" pour que cet appareil s'allume automatiquement lorsque vous êtes en cours de lecture à partir de l'application HEOS. ("Network Control" (🔌 p. 72))

Fichier audio

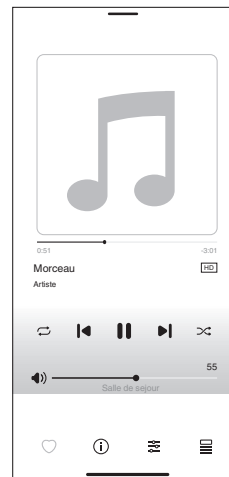

Streaming

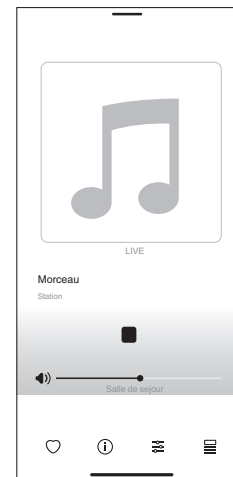

Écouter la même musique dans plusieurs pièces

HEOS est un vrai système audio multi-pièces qui synchronise les lectures audio entre différents appareils HEOS pour que la lecture se fasse de manière synchronisée dans différentes pièces, avec un son extraordinaire ! Vous pouvez facilement ajouter et synchroniser jusqu'à 32 dispositifs HEOS à votre système. Vous pouvez joindre ou regrouper jusqu'à 16 dispositifs individuels HEOS dans un groupe HEOS. Ils fonctionnent alors comme un unique dispositif HEOS.

■ Regrouper des pièces

- 1** Appuyer et maintenez votre doigt sur la pièce qui ne diffuse pas de musique.
- 2** Faites-la glisser jusqu'à la pièce qui diffuse de la musique et relâchez.
- 3** Les deux pièces seront ainsi regroupées en un unique groupe de dispositifs et elles diffuseront la même musique parfaitement synchronisée.

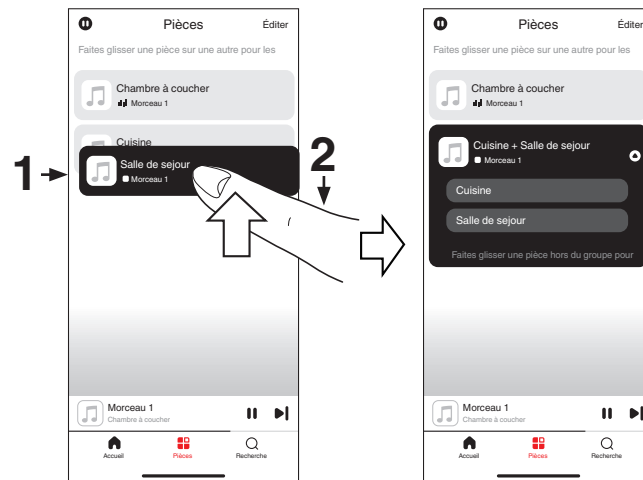

■ Dégrouper des pièces

- 1 Appuyez et maintenez votre doigt sur une pièce que vous voulez retirer d'un groupe.
- 2 Faites-la glisser hors du groupe et relâchez.

REMARQUE

- Vous ne pouvez pas retirer la première pièce qui diffusait de la musique avant la création du groupe.

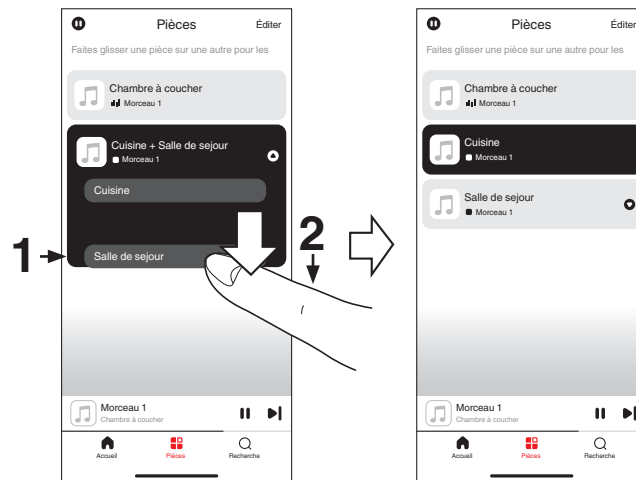

■ Regrouper toutes les pièces (mode soirée)

Vous pouvez aisément associer les 16 pièces en mode Party à l'aide d'un geste de "pincement".

- 1 Placez deux doigts sur l'écran, sur la liste des pièces.
- 2 Rapprochez rapidement vos doigts et relâchez.
- 3 Toutes les pièces seront regroupées et diffuseront la même musique parfaitement synchronisée.

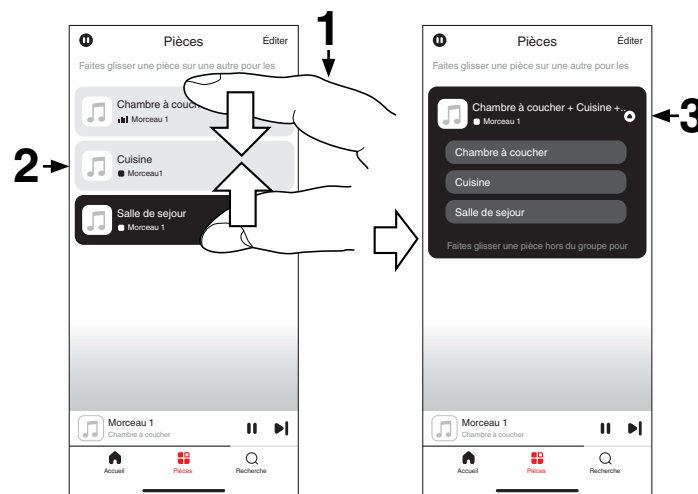

■ Dégroupier toutes les pièces

Vous pouvez aisément dissocier toutes vos pièces et quitter le mode Fête à l'aide d'un geste d'"écartement".

- 1** Placez deux doigts serrés sur l'écran, sur la liste des pièces.
- 2** Séparez-les rapidement et relâchez.
- 3** Toutes vos pièces seront dégroupées.

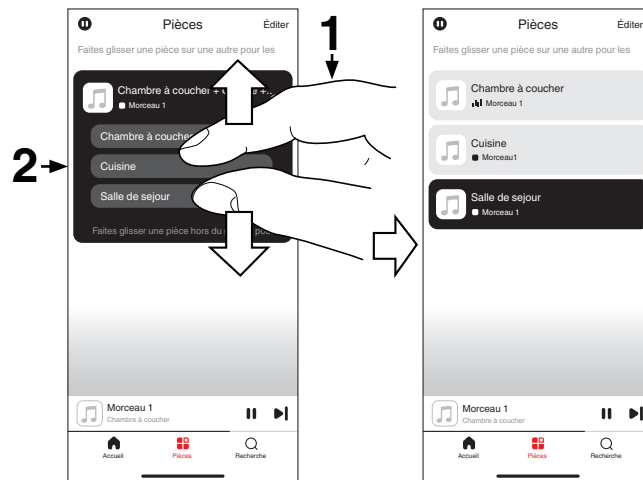

Écoute de Radio Internet

Effectuez cette opération sur HEOS app. Téléchargez HEOS app à l'avance sur votre appareil iOS ou Android. (📖 p. 44)

Le système HEOS comprend l'accès à plus de 100 000 flux radio Internet gratuits à partir de tous les coins du globe via le service radio Tuneln. Sélectionnez simplement le logo Tuneln depuis le menu principal "Accueil" et naviguez parmi les 100 000 stations correctement organisées en catégories populaires et sélectionnez une station qui vous intéresse.



- Si vous avez un compte Tuneln, vous pouvez vous connecter au service Tuneln sous "Réglages" - "Sources audio" - "Tuneln", et accéder à toutes vos stations "Mes favoris" Tuneln.
- Pour connaître les types et les spécifications des formats audio qui peuvent être lus sur cet appareil, voir "Lecture de radio Internet" (📖 p. 101).

REMARQUE

- Le service de base de données des stations radio peut être interrompu ou indisponible sans avertissement préalable.

Écoute de musique stockée sur votre téléphone portable

Effectuez cette opération sur HEOS app. Téléchargez HEOS app à l'avance sur votre appareil iOS ou Android. (📖 p. 44)

- 1 Appuyez sur l'onglet "Accueil".**
- 2 Sélectionnez "Cet iPhone/iPod/iPad/Phone" de la section "Sources".**
- 3 Parcourez la musique locale sur votre téléphone et sélectionnez quelque chose à jouer.**



Lecture de fichiers stockés sur un ordinateur ou un stockage NAS

Effectuez cette opération sur HEOS app. Téléchargez HEOS app à l'avance sur votre appareil iOS ou Android. (📖 p. 44)

- 1 Appuyez sur l'onglet "Accueil".
- 2 Sélectionnez "Serveur" dans la section "Sources".
- 3 Sélectionnez le nom de votre PC ou serveur NAS en réseau (Network Attached Storage).
- 4 Parcourez la musique sur votre PC/NAS et sélectionnez une musique à lire.



- Pour connaître les types et les spécifications des formats audio qui peuvent être lus sur cet appareil, voir "Lecture de fichiers stockés sur un ordinateur et un stockage NAS" (📖 p. 100).

Lecture de musique à partir d'une clé USB

Effectuez cette opération sur HEOS app. Téléchargez HEOS app à l'avance sur votre appareil iOS ou Android. (📖 p. 44)

- 1 Insérez une clé USB FAT32 ou NTFS formatée dans le port USB situé sur le panneau arrière de cet appareil.
- 2 Appuyez sur l'onglet "Accueil".
- 3 Sélectionnez "Musique USB" dans la section "Sources".
- 4 Sélectionnez le nom de cet appareil.
- 5 Parcourez la musique sur votre clé USB et sélectionnez une musique à lire.





- Le nom de cet appareil peut prendre plusieurs minutes pour apparaître dans la liste “Musique USB” si vous avez un grand nombre de fichiers sur votre clé USB.
- Il n’est pas possible de connecter et d’utiliser un ordinateur via le port USB de cet appareil à l’aide d’un câble USB.
- Pour connaître les types et les spécifications des formats audio qui peuvent être lus sur cet appareil, voir “Lecture de clés USB” (📖 p. 97).

REMARQUE

- Notez que Marantz ne peut être tenu responsable de tout problème survenant sur les données d’une clé USB lors de l’utilisation de cet appareil avec la clé USB.
- Lorsqu’une clé USB est connectée à cet appareil, l’appareil charge tous les fichiers qui s’y trouvent. Le chargement peut prendre un certain temps si la clé USB contient un grand nombre de dossiers et/ou de fichiers.



Fonction AirPlay

Les fichiers musiques stockés sur votre iPhone, iPod touch, iPad, Mac ou PC Windows peuvent être lus sur cet appareil via le réseau.



- La source d'entrée va basculer sur "AirPlay" au démarrage de la lecture d'AirPlay.
- Vous pouvez arrêter la lecture d'AirPlay en choisissant une autre source d'entrée.
- L'écran peut être différent selon le système d'exploitation et les versions du logiciel.

Cet appareil prend en charge AirPlay 2.

Synchronise plusieurs appareils/enceintes compatibles avec AirPlay 2 pour une lecture simultanée.

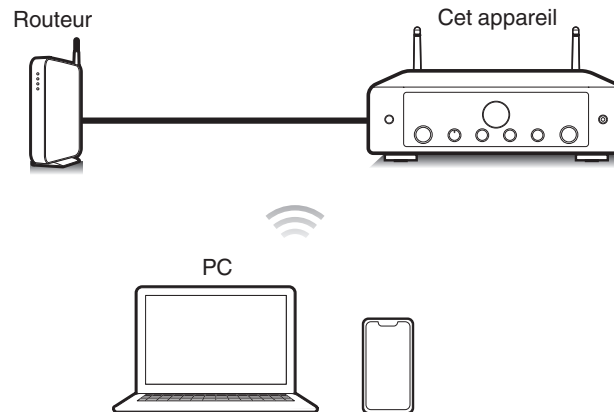

Lecture de titres de votre iPhone, iPod touch, iPad ou Mac

Vous pouvez diffuser la musique stockée dans votre “iPhone/iPod touch/iPad/Mac” directement sur cet appareil.

- 1 Connectez votre iPhone, iPod touch, iPad ou Mac Wi-Fi au même réseau que cet appareil.**
 - Pour plus de détails, voir le manuel de votre appareil.
- 2 Ouvrez Apple Music et écoutez de la musique à partir de votre iPhone, iPod touch ou iPad.**
- 3 Appuyez ou sur cliquez l’icône AirPlay pour sélectionner cet appareil.**

[Exemple] iOS 15 ou macOS 13

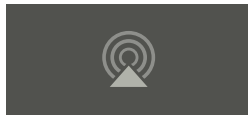

[Exemple] iOS 10



- Vous pouvez également utiliser AirPlay pour diffuser de la musique à partir d’autres applications. Ouvrez le Centre de contrôle, appuyez ou cliquez sur l’icône AirPlay, puis sélectionnez cet appareil.
- Pour utiliser AirPlay, votre appareil iOS doit être compatible avec iOS 10.0.2 ou une version ultérieure, ou avec OS X Mountain Lion 10.8 ou une version ultérieure.

Lecture de morceaux à partir d’un PC Windows

- 1 Installez iTunes 10 ou une version plus récente sur un PC sous Windows connecté au même réseau que cet appareil.**
- 2 Lancez iTunes et cliquez sur l’icône AirPlay pour sélectionner l’appareil principal.**

[Exemple] iTunes



- 3 Choisissez un morceau et cliquez pour lancer la lecture dans iTunes.**

La musique va être transmise en continu vers cet appareil.



- Lorsque “Network Control” est défini sur “On”, vous pouvez mettre sous tension cet appareil via iTunes. (⌘ p. 72)
- Pour savoir comment utiliser iTunes, consultez également l’aide d’iTunes.



Lisez un morceau depuis votre iPhone, votre iPod touch, iPad ou Mac sur plusieurs appareils synchronisés (AirPlay 2)

Vous pouvez synchroniser des morceaux d'un iPhone, d'un iPod touch, d'un iPad ou d'un Mac avec plusieurs appareils qui prennent en charge AirPlay 2 pour une lecture simultanée.

1 Lisez les titres de votre iPhone, iPod touch, iPad ou Mac.

L'icône AirPlay s'affiche sur l'écran de l'iPhone, iPod touch, iPad ou Mac.

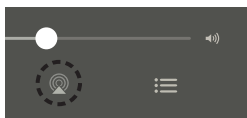

2 Appuyez ou cliquez sur l'icône AirPlay pour sélectionner cet appareil.

Affiche une liste des appareils/enceintes utilisables sur le même réseau.

- Un cercle s'affiche à droite des appareils compatibles avec AirPlay 2.

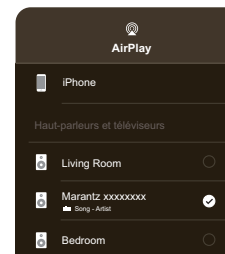

3 Sélectionnez les appareils/enceintes que vous souhaitez utiliser.

- Vous pouvez sélectionner plusieurs appareils compatibles avec AirPlay 2.

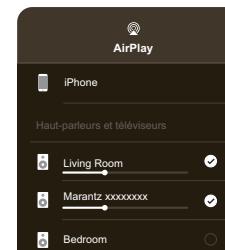

- Pour utiliser AirPlay 2, votre appareil iOS doit prendre en charge iOS 11.4 ou une version ultérieure, ou macOS Catalina ou une version ultérieure.



Fonction Spotify Connect

Spotify, c'est toute la musique dont vous avez besoin. Des millions de morceaux disponibles instantanément. Cherchez simplement la musique que vous aimez, ou laissez Spotify vous jouer quelque chose de génial. Spotify fonctionne sur votre téléphone, votre tablette, votre ordinateur et les enceintes de votre domicile. Ainsi, vous aurez toujours la bande son parfaite pour ce que vous faites. Vous pouvez désormais profiter de Spotify avec votre compte gratuit ainsi qu'avec votre compte Premium. Utilisez votre téléphone, tablette ou ordinateur comme une télécommande pour Spotify.

Accédez à www.spotify.com/connect pour découvrir comment.

Le logiciel Spotify est soumis à des licences tierces que vous trouverez ici : www.spotify.com/connect/third-party-licenses

Lecture de la musique Spotify avec cet appareil

Téléchargez au préalable "Spotify App" sur votre appareil iOS ou Android.

- 1** Connectez les paramètres Wi-Fi du périphérique iOS ou Android dans le même réseau que cet appareil.
- 2** Lancez Spotify App.
- 3** Lisez la piste Spotify que vous souhaitez lire avec cet appareil.
- 4** Tapez sur l'icône Spotify  pour sélectionner l'appareil.

La musique va être transmise en continu vers cet appareil.

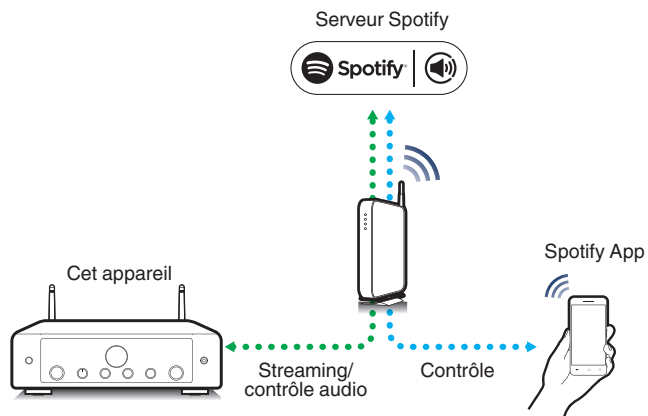

Fonctions pratiques

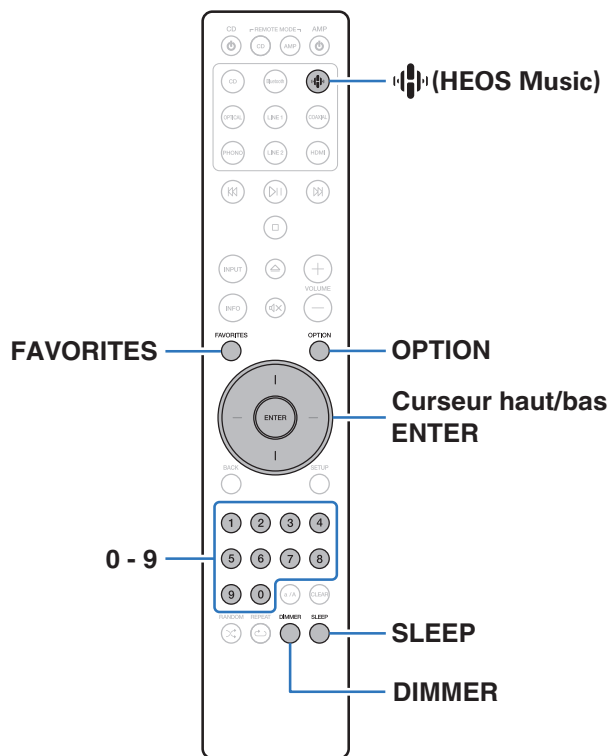

- Cette section explique comment utiliser les fonctions pratiques qui peuvent être utilisées pour chaque source d'entrée.
- La commande des opérations de "Favoris HEOS" est optimisée pour l'application. Pour plus d'informations sur l'obtention de l'application, consultez "Obtenir l'application HEOS" (📖 p. 44).

Réglage de la tonalité et de la balance

- 1 Tournez le bouton **SOURCE DIRECT** sur l'appareil principal et réglez-le sur "**SOURCE DIRECT OFF**".
- 2 Tournez **BASS**, **TREBLE** et **BALANCE** sur l'appareil principal pour régler la tonalité et la balance.

Lecture en mode direct de source

Le signal ne passe pas par le circuit de réglage de tonalité (BASS, TREBLE et BALANCE), ce qui permet une lecture avec un son de meilleure qualité.

- 1 Tournez le bouton **SOURCE DIRECT** sur l'appareil principal et réglez-le sur "**SOURCE DIRECT ON**".



Lecture des Favoris HEOS

Si vous enregistrez Favoris HEOS sur l'application HEOS à l'avance, vous pouvez rappeler vos stations de radio en streaming préférées à l'aide de la télécommande de l'appareil.

Lorsque vous utilisez la fonction Favoris HEOS pour la première fois sur cet appareil, créez un Compte HEOS sur l'application HEOS ou connectez-vous à votre compte pour enregistrer votre Favoris HEOS.

1 Appuyez sur FAVORITES.

2 Utilisez de 0 à 9 pour sélectionner le contenu que vous souhaitez lire à partir de votre Favoris HEOS.



- Vous pouvez sélectionner les numéros Favoris HEOS 1-10 sur la télécommande.
- Appuyez sur 0 pour sélectionner Favoris HEOS numéro 10.

Changement de la luminosité de l'affichage

La luminosité de l'affichage peut être ajustée entre quatre niveaux. La désactivation de l'affichage réduit une source de bruit qui affecte la qualité sonore, vous permettant une lecture de qualité sonore supérieure.

1 Appuyez sur DIMMER.

- La luminosité de l'affichage change à chaque fois que vous appuyez sur la touche.



- Si les touches sont actionnées lorsque l'affichage est désactivé, les informations s'affichent momentanément.
- La luminosité de l'écran est réglée au plus clair par défaut.



Utilisation de la minuterie sommeil

Vous pouvez faire en sorte que l'appareil se mette automatiquement en veille à la fin d'un délai programmé. Ceci est pratique pour l'écoute avant d'aller se coucher.

1 Appuyez sur SLEEP pendant la lecture et sélectionnez le réglage de l'heure.

- La minuterie sommeil peut être réglée jusqu'à 90 minutes, par étapes de 10 minutes.
- Après environ 5 secondes, le réglage est entré et l'affichage revient à son état initial.

■ Pour annuler la minuterie sommeil

1 Appuyez sur SLEEP pour régler "Sleep Off".



- Le réglage de la minuterie sommeil est annulé lorsque l'appareil commute en mode veille.
- Pour vérifier le temps restant jusqu'à l'activation de la minuterie sommeil, appuyez sur SLEEP.



Plan du menu

L'utilisation du menu est détaillée page suivante.

Par défaut, des réglages recommandés sont définis pour cet appareil. Vous pouvez personnaliser cet appareil en fonction de votre système actuel et de vos préférences.

Éléments de configuration	Éléments détaillés	Description	Page
Audio	Lock Range	Diminuer le réglage du "Lock Range" pour réduire l'instabilité, et fournir ainsi un son plus clair.	67
	Volume Limit	Réglages de volume maximum. Il est impossible de dépasser ce niveau de volume.	67
TV	TV Input	Régalez cette source d'entrée pour l'utiliser au cours de la lecture de contenu audio depuis la TV via cet appareil.	68
	Auto-Play	Définissez le paramètre Marche/Arrêt de la fonction "Auto-Play" qui change automatiquement la source d'entrée lorsque le signal audio spécifié dans "TV Input" est entré et que la lecture est effectuée.	68
	HDMI Power Off Control	Paramétrez la fonction "HDMI Power Off Control" qui est associée à la mise hors tension de votre téléviseur pour mettre l'appareil en veille.	68
General	Auto-Standby	Pour mettre l'appareil en veille quand il n'est pas utilisé.	69
	Reset	Divers réglages sont réinitialisés aux valeurs d'usine par défaut.	69



Éléments de configuration	Éléments détaillés	Description	Page
Network	Network & USB-A	Les fonctions de lecture du réseau et de la clé USB (USB-A) peuvent être arrêtées pour éviter tout bruit affectant la qualité du son.	70
	Wi-Fi	La fonction Wi-Fi peut être arrêtée pour éviter tout bruit affectant la qualité du son.	70
	Bluetooth	L'arrêt de la fonction Bluetooth permet de réduire les parasites qui affectent la qualité sonore, offrant ainsi une lecture audio de meilleure qualité. Il définit également les réglages de l'émetteur Bluetooth.	71
	Network Control	Effectue les réglages Marche/Arrêt pour la fonction réseau lorsque le projecteur est en mode veille.	72
	AirPlay Setup	Mettez cet appareil en mode WAC. Effectuez cette configuration lors de la connexion à un réseau à l'aide d'un appareil iOS.	72



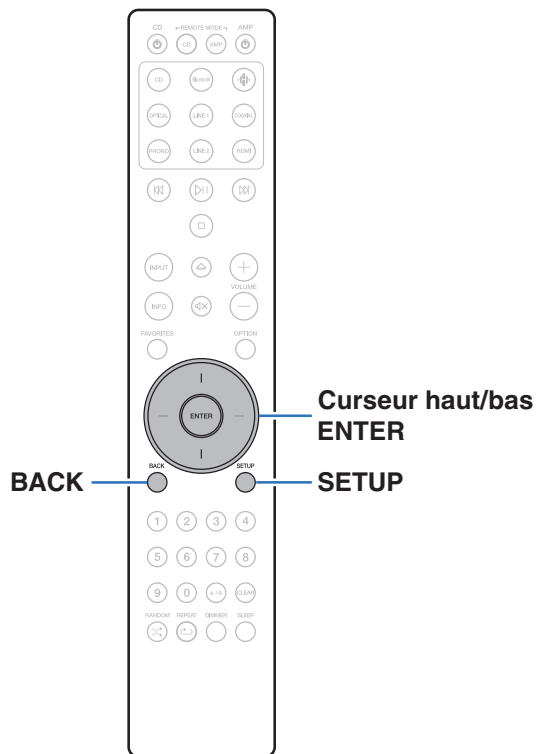

Fonctionnement du menu

- 1 Appuyez sur SETUP.**
Le menu apparaît sur l'affichage.
- 2 Utilisez les touches de curseur haut/bas pour sélectionner le menu à régler ou à utiliser, puis appuyez sur ENTER.**
- 3 Utilisez les touches de curseur haut/bas pour passer au réglage désiré.**
- 4 Appuyez sur ENTER pour entrer le réglage.**
 - Pour revenir à l'élément précédent, appuyez sur BACK.
 - Pour quitter le menu, appuyez sur SETUP alors qu'il est affiché à l'écran. L'affichage revient à l'affichage normal.



Audio

Réglage des paramètres audio.

Lock Range

Diminuer le réglage du “Lock Range” pour réduire l’instabilité, et fournir ainsi un son plus clair. Toutefois, si vous diminuez trop “Lock Range”, vous risquez d’obtenir des sons intermittents et des parasites au cours de la lecture ou lorsque vous passez à un morceau avec une fréquence d’échantillonnage différente. Le cas échéant, augmentez le réglage “Lock Range” jusqu’à ce que la musique écoutée devienne normale.

Narrow / Medium / Wide (Défaut : Wide)



- Un réglage séparé “Lock Range” est enregistré pour chaque source d’entrée, à l’exception de la musique HEOS, de la mémoire USB et du Bluetooth, lesquels ont un réglage commun.
- Pour les sources d’entrée audio analogiques, le réglage “Lock Range” ne peut pas être effectué.

Volume Limit

Réglages de volume maximum. Il est impossible de dépasser ce niveau de volume.

Off (Défaut) : Ne pas utiliser de volume maximum. (100)

95 / 90 / 85 / 80



TV

TV Input

Régalez cette source d'entrée pour l'utiliser au cours de la lecture de contenu audio depuis la TV via cet appareil. Régalez ceci en fonction de la prise de cet appareil utilisée pour la connexion au téléviseur.

None / HDMI ARC / Optical / Coaxial

(Défaut : HDMI ARC)

Auto-Play

Lorsqu'une source audio de TV est insérée dans cet appareil, ce dernier bascule automatiquement à la source d'entrée définie dans "TV Input", et active la fonction "Auto-Play" pour la lecture de contenu audio à partir de la TV.

On

(Défaut) :

Active la fonction "Auto-Play".

Off :

Désactive la fonction "Auto-Play".



- La fonction "Auto-Play" ne fonctionne pas lorsque "TV Input" est réglé sur "None". Réglez "TV Input" à l'avance.
- Selon votre téléviseur, il est possible que la fonction "Auto-Play" sur le téléviseur ne soit pas opérationnelle.

HDMI Power Off Control

Paramétrez la fonction "HDMI Power Off Control" qui est associée à la mise hors tension de votre téléviseur raccordé via HDMI pour mettre l'appareil en veille.

All

(Défaut) :

Quelle que soit la source d'entrée de cet appareil, si le téléviseur est éteint, l'appareil se met automatiquement en veille.

HDMI ARC :

Si la source d'entrée est HDMI et que vous éteignez le téléviseur, l'appareil se met automatiquement en veille.

Off :

Cet appareil n'est pas relié à l'alimentation du téléviseur.



General

Auto-Standby

Définit le temps qui doit s'écouler sans manipulation de l'appareil ni signal d'entrée avant que l'appareil ne se mette automatiquement en veille.

Off (Défaut) :	L'appareil ne passe pas automatiquement au mode veille.
1min :	L'appareil passe en mode veille au bout de 1 minutes.
5min :	L'appareil passe en mode veille au bout de 5 minutes.
15min:	L'appareil passe en mode veille au bout de 15 minutes.
30min :	L'appareil passe en mode veille au bout de 30 minutes.
60min :	L'appareil passe en mode veille au bout de 60 minutes.
90min :	L'appareil passe en mode veille au bout de 90 minutes.

Reset

Effectuez cette procédure si l'affichage est anormal ou si aucune opération ne peut être effectuée. Restaure le paramétrage de chaque réglage sur les réglages d'usine. Refaire les réglages.

Cancel :	L'appareil n'est pas initialisé.
OK :	L'appareil est initialisé.



Network

Network & USB-A

Les fonctions de réseau et de lecture USB (USB-A) peuvent être arrêtées pour éviter les parasites qui affectent la qualité du son. Cela permet une lecture avec une qualité sonore élevée lorsque vous utilisez les fonctions de lecture de CD et de convertisseur N/A.

On
(Défaut) :

Active la fonction de lecture sur le réseau et la clé USB (USB-A).
--

Off :

Désactive la fonction de lecture sur le réseau et la clé USB (USB-A).



- Si vous modifiez le réglage "Network & USB-A", l'appareil redémarrera.

Wi-Fi

La fonction Wi-Fi peut être arrêtée pour éviter tout bruit affectant la qualité du son. L'utilisation d'un câble LAN pour connecter cet appareil au réseau permet une lecture avec une qualité sonore élevée.

On
(Défaut) :

Active la fonction Wi-Fi.

Off :

Désactive la fonction Wi-Fi.



Bluetooth

■ Bluetooth

L'arrêt des fonctions du récepteur et de l'émetteur Bluetooth réduit une source de bruit qui affecte la qualité du son, permettant une lecture de meilleure qualité.

On
(Défaut) : Active la fonction Bluetooth.

Off : Désactive la fonction Bluetooth.

■ Headphone

Active ou désactive l'émetteur de casque Bluetooth.

Effectuez ces réglages lorsque vous écoutez la lecture audio de cet appareil avec un casque Bluetooth.

On Active la fonction d'émetteur de casque Bluetooth.

Off
(Défaut) : Désactive la fonction d'émetteur de casque Bluetooth.

■ Output Mode

Sélectionne la méthode de sortie audio.

HP + Speakers
(Défaut) : L'audio est transmis au casque et aux enceintes Bluetooth.

Headphones : L'audio est transmis uniquement aux casques Bluetooth.

■ Devices

- Les appareils disponibles sont affichés dans la liste une fois que vous avez lancé le mode de jumelage sur le casque Bluetooth que vous souhaitez connecter. Sélectionnez vos casques Bluetooth dans la liste pour les jumeler.
- Cet appareil ne peut être couplé qu'à un seul écouteur Bluetooth à la fois. Cependant, jusqu'à 8 écouteurs Bluetooth peuvent être enregistrés. Basculez entre les appareils enregistrés à partir d' "Devices" dans menu de configuration "Bluetooth".
- Pour supprimer un périphérique Bluetooth enregistré de la liste, utilisez les touches de déplacement du curseur vers le haut/bas pour le sélectionner, appuyez sur la touche OPTION, puis appuyez sur la touche ENTER lorsque "Forget This Device" est affiché.



- Les enceintes Bluetooth compatibles avec le profil A2DP peuvent être connectées en suivant les mêmes étapes que celles utilisées pour connecter les casques Bluetooth.

REMARQUE

- Les fonctions d'émetteur Bluetooth et de récepteur Bluetooth ne peuvent pas être utilisées en même temps. La fonction d'émetteur Bluetooth n'est pas disponible lorsque vous écoutez de la musique sur un appareil Bluetooth.
- Même lorsque "Headphone" est réglé sur "On", appuyez sur Bluetooth sur la télécommande pour sélectionner la source "Bluetooth" et activer la fonction de récepteur Bluetooth.
Pour écouter de la musique stockée sur des appareils Bluetooth tels que des smartphones sur cet appareil, appuyez sur Bluetooth sur la télécommande pour basculer la source d'entrée sur Bluetooth, puis reconnectez le dispositif Bluetooth.
- Les réglages de menu pour le transmetteur du casque Bluetooth ne sont pas disponibles lorsque cet appareil est groupé dans l'application HEOS.
- Il n'est pas possible de connecter un casque Bluetooth si un appareil avec HEOS intégré lit une source d'entrée de cet appareil.



Network Control

Active la communication réseau en mode Veille.

On (Défaut) :	Le réseau est activé en mode veille. L'unité principale peut être contrôlée avec un contrôleur compatible réseau.
Off:	Arrêt des fonctions réseau en veille.



- Lors de l'utilisation de l'application HEOS, utilisez avec le réglage "Network Control" réglé sur "On".

REMARQUE

- Si "Network Control" est réglé sur "On", l'appareil consomme plus d'énergie en mode veille.

AirPlay Setup

Cet appareil prend en charge le mode de configuration "WAC (Wi-Fi Accessory Configuration)" d'Apple Inc. En mode de configuration WAC, utilisez votre appareil iOS (iPhone/iPod/iPad) pour vous connecter au réseau. En connectant votre appareil iOS à cet appareil, ce dernier peut être automatiquement connecté au même réseau.

1. Sélectionnez "AirPlay Setup" et appuyez sur ENTER.
 - Cet appareil passe en mode de configuration WAC.
2. En bas de l'écran de configuration Wi-Fi pour les appareils iOS, sélectionnez "Marantz MODEL 60n" d'"CONFIGURER UN HAUT-PARLEUR AIRPLAY...".
 - Assurez-vous que l'appareil iOS est connecté au routeur du réseau local sans fil (Wi-Fi).
3. Sélectionnez un réseau pour connecter cet appareil et appuyez sur "Suivant".
4. Suivez les instructions à l'écran pour terminer la connexion.
 - Une fois connecté, "Connected" s'affiche sur l'écran.

REMARQUE

- La version du micrologiciel de votre appareil iOS doit être compatible avec iOS 10.0.2 ou une version ultérieure.
- Le mode de configuration de la WAC dure environ 15 minutes. Si la configuration n'est pas terminée dans les 15 minutes, le mode de configuration de la WAC est annulé automatiquement. Si vous annulez le mode de configuration WAC manuellement, appuyez sur la touche BACK.



Connexion à l'aide du bouton WPS du routeur

Si vous utilisez un routeur sans fil qui prend en charge WPS (Wi-Fi Protected Setup™), connectez-vous au réseau avec la “méthode du bouton poussoir”. (Wi-Fi Protected Setup™ est une marque commerciale de Wi-Fi Alliance.)

- 1 Appuyez sur la touche WPS de votre routeur.**
- 2 Dans les 2 minutes qui suivent, appuyez sur le bouton CONNECT du panneau arrière et maintenez-le enfoncé pendant 5 secondes.**

“WPS Connecting” s’affiche sur l’écran et la connexion est lancée.

- Lorsqu’il est connecté, “WPS Connected” s’affiche à l’écran.



- Vous pouvez également appuyer et maintenir enfoncé  (Musique HEOS) de la télécommande pendant 5 secondes pour entrer en mode de configuration WPS.



■ Contenu

Conseils

Je veux écouter une lecture aux performances sonores élevées	75
Je souhaite régler moi-même la tonalité	75
Je souhaite que le son soit fidèle au son d'origine	75
Je souhaite lire le son d'un téléviseur avec une qualité supérieure	75
Je veux empêcher cet appareil de se mettre en veille en le reliant à la mise hors tension d'un téléviseur connecté en HDMI	75
Je souhaite éteindre l'affichage	76
Opérations simples à l'état hors tension	76
Je souhaite que le volume ne soit pas trop fort par erreur	76
Je souhaite utiliser un lecteur CD Marantz avec la télécommande de cet appareil	76

Dépistage des pannes

L'alimentation ne se met pas sous/hors tension	78
Les opérations ne peuvent pas être effectuées via la télécommande	80
L'affichage sur cet appareil n'affiche rien	80
Aucun son n'est émis	81
Le son est interrompu ou on entend des bruits	82
L'audio souhaité n'est pas émis	84
Impossible de lire AirPlay	85
Les clés USB ne peuvent pas être lues	86
Impossible de lire le Bluetooth	87
Impossible de lire la radio Internet	90
Impossible de lire les fichiers musicaux sur le PC ou le NAS (Serveur de musique)	91
Plusieurs services en ligne ne peuvent pas être lus	92
Impossible de se connecter à un réseau local sans fil	92
L'audio d'appareils numériques ne peut être lu (HDMI ARC/ Coaxial/Optical)	94
La source d'entrée commute sur "HDMI", "Optical" ou "Coaxial"	94
La fonction de contrôle HDMI n'est pas opérationnelle	94
Messages d'erreur de mise à jour/mise à niveau	95



Conseils

Je veux écouter une lecture aux performances sonores élevées

- Les fonctions de lecture du réseau et de la mémoire USB (USB-A) peuvent être arrêtées pour éviter tout bruit affectant la qualité du son. Paramétrez l'option "Network & USB-A" sur "Off" dans le menu. (🔧 p. 70)
- La fonction Wi-Fi peut être arrêtée pour éviter tout bruit affectant la qualité du son. Réglez "Off" sur "Wi-Fi". (🔧 p. 70)
- L'arrêt de la fonction Bluetooth permet de réduire les parasites qui affectent la qualité sonore, offrant ainsi une lecture audio de meilleure qualité. Réglez "Off" sur "Bluetooth". (🔧 p. 71)

Je souhaite régler moi-même la tonalité

- Utilisez les boutons BASS, TREBLE et BALANCE pour régler le son comme vous le souhaitez. (🔧 p. 61)

Je souhaite que le son soit fidèle au son d'origine

- Activez le mode direct de la source. (🔧 p. 61)

Je souhaite lire le son d'un téléviseur avec une qualité supérieure

- Connectez la borne HDMI de votre téléviseur qui prend en charge la fonction ARC à la borne HDMI (ARC) de cet appareil et commutez la source d'entrée sur HDMI. (🔧 p. 23)
- Si vous utilisez un téléviseur qui ne prend pas en charge la fonction ARC ou un téléviseur qui ne dispose pas d'une borne HDMI, le son du téléviseur peut être lu par cet appareil à l'aide d'une connexion optique ou coaxiale. (🔧 p. 23)
- Seul PCM linéaire 2 canaux peut être transmis en tant que le signal audio numérique à cet appareil.

Je veux empêcher cet appareil de se mettre en veille en le reliant à la mise hors tension d'un téléviseur connecté en HDMI

- Changez le réglage "HDMI Power Off Control" pour "Off". (🔧 p. 68)



Je souhaite éteindre l'affichage

- Appuyez sur la touche DIMMER pour éteindre l'affichage. (👉 p. 62)

Opérations simples à l'état hors tension

- Appuyez sur la touche **▶** pour automatiquement mettre l'alimentation de l'unité sous tension et démarrez la lecture de la dernière source d'entrée sélectionnée.
- Lorsque la fonction "Network Control" est définie sur "On", vous pouvez effectuer la lecture ou d'autres opérations via AirPlay ou via l'application HEOS. (👉 p. 72)

Je souhaite que le volume ne soit pas trop fort par erreur

- Réglez la limite supérieure du volume pour "Volume Limit" préalablement dans le menu. Ceci empêche des enfants ou d'autres personnes de trop augmenter le volume par erreur. (👉 p. 67)

Je souhaite utiliser un lecteur CD Marantz avec la télécommande de cet appareil

- Je souhaite utiliser un lecteur de CD Marantz avec la télécommande de cet appareil. Reportez-vous au manuel d'instructions du lecteur CD. (👉 p. 16)



Dépistage des pannes

Si un problème se produit, vérifiez d'abord les points suivants :

1. Les connexions sont-elles correctes ?
2. L'appareil est-il utilisé conformément aux descriptions du manuel de l'utilisateur ?
3. Les autres composants fonctionnent-ils correctement ?



- Si les étapes 1 à 3 ci-dessus n'améliorent pas le problème, redémarrer l'appareil peut améliorer le problème. Continuez à appuyer sur la touche Φ de l'appareil jusqu'à ce que "Redémarrez" apparaisse sur l'écran, ou retirez et réinsérez le cordon d'alimentation de l'appareil.

Si cet appareil ne fonctionne pas correctement, vérifiez les symptômes dans cette section.

Si les symptômes ne correspondent pas à l'un de ceux décrits ici, veuillez consulter votre revendeur, car cela pourrait être dû à un défaut dans cet appareil. Dans ce cas, débranchez immédiatement l'alimentation et contactez le magasin où vous avez acheté cet appareil.



L'alimentation ne se met pas sous/hors tension

L'appareil n'est pas allumé.

- Vérifiez que la fiche d'alimentation est correctement introduite dans la prise murale. (🔍 p. 31)
- Cet appareil est en mode veille. Appuyez sur la touche ⏻ de l'appareil ou sur la touche AMP ⏻ de la télécommande. (🔍 p. 33)

L'appareil se met automatiquement hors tension.

- La minuterie sommeil est réglée. Mettez l'appareil sous tension. (🔍 p. 63)
- "Auto-Standby" est réglé. "Auto-Standby" est déclenché lorsqu'aucune opération n'est effectuée pendant un certain temps. Pour désactiver "Auto-Standby", définissez l'option "Auto-Standby" du menu sur "Off". (🔍 p. 69)
- Lorsque cet appareil et un périphérique audio Marantz compatible avec la fonction de synchronisation de l'alimentation sont connectés à l'aide d'un câble de connexion à distance, l'alimentation de cet appareil s'éteint (veille) en synchronisation avec le fonctionnement hors tension du périphérique connecté à cet appareil. (🔍 p. 29)
- "HDMI Power Off Control" est réglé. L'appareil s'éteint (veille) en mettant hors tension un téléviseur connecté par HDMI. Pour désactiver "HDMI Power Off Control", réglez "HDMI Power Off Control" dans le menu "Off". (🔍 p. 68)

Cet appareil redémarre automatiquement.

- L'activation/désactivation de "Network & USB-A" dans le menu des réglages redémarre cet appareil. (🔍 p. 70)

L'appareil s'éteint et le témoin du circuit de protection affiche un clignotement long et deux courts en orange.

- Arrêtez la lecture sur l'appareil de lecture, puis éteignez et rallumez l'appareil.
- Si le problème n'est pas résolu en coupant et en rallumant l'alimentation, le circuit d'amplification de cet appareil est défaillant. Débranchez le cordon d'alimentation et contactez notre centre de service client.

L'appareil s'éteint et le témoin du circuit de protection affiche un clignotement long et trois courts en orange.

- Le circuit d'alimentation de cet appareil est défaillant. Débranchez le cordon d'alimentation et contactez notre centre de service client.



L'appareil s'éteint et le témoin du circuit de protection affiche un clignotement long et quatre courts en orange.

- En raison de la hausse de température dans cet appareil, le circuit de protection fonctionne. Mettez l'appareil hors tension, patientez une heure environ jusqu'à ce qu'il ait suffisamment refroidi. Puis, mettez l'appareil à nouveau sous tension.
- Veuillez réinstaller cet appareil dans un endroit bien ventilé.
- Arrêtez la lecture sur l'appareil de lecture, puis éteignez et rallumez l'appareil.

L'appareil s'éteint et le témoin du circuit de protection affiche un clignotement long et cinq courts en orange.

- Vérifiez le branchement des enceintes. Le circuit de protection peut avoir été activé parce que les fils conducteurs du câble des enceintes ont été en contact les uns avec les autres ou un fil conducteur a été déconnecté de la borne et est entré en contact avec le panneau arrière de cet appareil. Après avoir débranché le cordon d'alimentation, réparez en retorsadant fermement le fil conducteur ou en remettant la borne en ordre, puis rebranchez le fil. (👉 p. 19)
- Arrêtez la lecture sur l'appareil de lecture, puis éteignez et rallumez l'appareil.
- Si le problème n'est pas résolu en coupant et en rallumant l'alimentation, le circuit d'amplification ou d'alimentation de cet appareil est défaillant. Débranchez le cordon d'alimentation et contactez notre centre de service client.



Les opérations ne peuvent pas être effectuées via la télécommande

Les opérations ne peuvent pas être effectuées via la télécommande.

- Les piles sont usées. Remplacez-les par des piles neuves. (👉 p. 7)
- Faites fonctionner la télécommande à une distance d'environ 23 ft/7 m de cet appareil et à un angle de 30°. (👉 p. 7)
- Retirez tout obstacle se trouvant entre cet appareil et la télécommande.
- Insérez les piles en respectant la polarité indiquée par les repères ⊕ et ⊖. (👉 p. 7)
- Le capteur de télécommande de l'appareil est exposé à une forte lumière (soleil, lampe fluorescente de type inverseur, etc.). Déplacez l'appareil afin que le capteur de télécommande ne soit plus exposé à une forte lumière.
- Lorsque vous utilisez un dispositif vidéo 3D, la télécommande de cet appareil peut ne pas fonctionner en raison des communications infrarouges entre les appareils (telles que des lunettes et un téléviseur pour l'affichage 3D). Dans ce cas, ajustez la direction des appareils avec la fonction de communications 3D et leur distance pour vous assurer qu'ils n'affectent pas le fonctionnement de la télécommande de cet appareil.
- Appuyez sur la touche REMOTE MODE AMP pour commuter le mode de fonctionnement de la télécommande sur "AMP". (👉 p. 13)

L'affichage sur cet appareil n'affiche rien

L'écran est éteint.

- Appuyez sur la touche DIMMER et modifiez le réglage pour qu'il ne soit pas désactivé. (👉 p. 62)



Aucun son n'est émis

Aucun son n'est transmis aux enceintes.

- Vérifiez les connexions de tous les appareils. (👉 p. 18)
- Insérez complètement les câbles de connexion.
- Vérifiez que les bornes d'entrée et les bornes de sortie ne sont pas inversément reliées.
- Vérifiez l'état des câbles.
- Vérifiez que les câbles des enceintes sont correctement connectés. Vérifiez que les fils conducteurs des câbles sont en contact avec la partie métallique des bornes des enceintes. (👉 p. 19)
- Serrez fermement les bornes d'enceintes. Vérifiez les bornes des enceintes pour un éventuel relâchement. (👉 p. 19)
- Vérifiez que la source d'entrée correcte est sélectionnée. (👉 p. 34)
- Réglage du volume. (👉 p. 34)
- Annulez le mode de sourdine. (👉 p. 34)
- Vérifiez que la source d'entrée correcte est sélectionnée lorsque l'audio est transmis de cet appareil à un périphérique externe. (👉 p. 34)
- Vérifiez le réglage de sortie audio numérique sur le dispositif connecté. Les réglages initiaux peuvent être décalés en fonction de l'appareil.
- Aucun son n'est émis par les bornes d'enceinte ou le connecteur de pré-sortie lorsqu'un casque est connecté. (👉 p. 9)
- Ne transmettez pas de signaux non PCM, tels que Dolby Digital, DTS et AAC. Ceci entraîne du bruit et pourrait endommager les enceintes.
- Pour jouer via une connexion Bluetooth, effectuez un appariement entre cet appareil et le périphérique Bluetooth. (👉 p. 36)



Le son est interrompu ou on entend des bruits

Pendant la lecture de la radio Internet ou d'une clé USB, l'audio est occasionnellement interrompu.

- Lorsque la vitesse de transfert de la clé USB est faible, l'audio peut être occasionnellement interrompu.
- La vitesse de communication réseau est lente ou la station radio est occupée.

Lorsque vous passez un appel sur un téléphone portable, du bruit est émis depuis la sortie audio de cet appareil.

- Lorsque vous passez un appel, maintenez une distance de 20 cm (0,7 pi) minimum entre le téléphone portable et cet appareil.

Le son est coupé lors de l'utilisation d'une connexion Wi-Fi.

- La bande de fréquence utilisée par le réseau local sans fil est également utilisée par les fours à micro-ondes, les téléphones sans fil, les contrôleurs de jeux sans fil ainsi que d'autres périphériques LAN sans fil. L'utilisation de ces appareils en même temps que cet appareil peut provoquer une coupure de la lecture en raison d'une interférence électronique. Il est possible de remédier aux coupures de lecture en utilisant les méthodes suivantes.

(☞ p. 26)

- Installez les appareils qui provoquent des interférences à l'écart de cet appareil.
 - Mettez hors tension les appareils qui provoquent des interférences.
 - Modifiez les paramètres du canal du routeur auquel cet appareil est connecté. (Consultez le manuel d'instruction du routeur sans fil pour plus de détails sur la manière de changer le canal.)
 - Passez à une connexion LAN câblée.
- Notamment lors de la lecture de gros fichiers musicaux, en fonction de votre environnement de réseau local sans fil, le son pendant la lecture peut être interrompu. Dans ce cas, effectuez une connexion LAN câblée. (☞ p. 70)



Le son est interrompu ou on entend des bruits.

- Le réglage de “Lock Range” dans le menu est trop fin. Augmentez le réglage de “Lock Range” tout en écoutant de la musique jusqu’à ce que le son soit normal. (👉 p. 67)

Lorsque vous écoutez un disque, le son est déformé.

- Réglez l’aiguille à une pression appropriée.
- Vérifiez la pointe de l’aiguille.
- Remplacez la cartouche.

Lorsque vous écoutez un disque, les enceintes émettent un bourdonnement.

- Vérifiez que la platine est correctement connectée. (👉 p. 22)
- Si une télévision ou un dispositif AV se trouve à proximité de la platine, ces dispositifs peuvent affecter le son de lecture. Installez la platine dans un emplacement aussi loin que possible du téléviseur ou d’autres dispositifs AV.

Lorsque vous écoutez un disque, les enceintes émettent un bourdonnement lorsque le volume est élevé. (phénomène de hurlement)

- Installez la platine et les enceintes aussi loin l’une de l’autre que possible. (👉 p. 22)
- Les vibrations des enceintes sont transmises vers le lecteur à travers le plancher. Utilisez des coussins, etc., pour atténuer les vibrations des enceintes.



L'audio souhaité n'est pas émis

Le volume n'augmente pas.

- Le volume maximal défini est trop faible. Réglez le volume maximal à l'aide de l'option "Volume Limit" du menu. (👉 p. 67)

L'équilibre du volume gauche/droit n'est pas correct.

- Réglez le bouton de commande BALANCE. (👉 p. 61)

Aucun son n'est émis par le subwoofer.

- Vérifiez les connexions du subwoofer. (👉 p. 21)
- Allumez le subwoofer.

Les réglages des boutons BASS, TREBLE et BALANCE ne sont pas appliqués.

- Les réglages des boutons BASS, TREBLE et BALANCE ne sont pas appliqués à la sortie du subwoofer.
- Tournez le bouton de commutation SOURCE DIRECT pour désactiver le mode direct de la source. (👉 p. 61)

La gauche et la droite du son stéréo sont inversées.

- Vérifiez si les enceintes gauche et droite sont connectées aux bornes d'enceinte correctes. (👉 p. 20)

Le son n'est pas correctement émis par l'amplificateur de puissance connecté aux connecteurs PREAMP OUT.

- Vérifiez les connexions de l'amplificateur de puissance. (👉 p. 28)
- Le volume du signal audio des connecteurs PREAMP OUT est lié au volume des haut-parleurs. Réglez le volume à un niveau approprié. (👉 p. 34)



Impossible de lire AirPlay

L'icône AirPlay n'apparaît pas dans iTunes ou sur l'iPhone / iPod touch / iPad / Mac.

- Cet appareil et l'ordinateur ou l'iPhone / iPod touch / iPad ne sont pas connectés au même réseau (LAN). Connectez-le au même réseau (LAN) que cet appareil. (🔗 p. 26)
- Le micrologiciel sur iTunes / iPhone / iPod touch / iPad / Mac est pas compatible avec AirPlay. Mettez à jour le micrologiciel à la version la plus récente.
- Réglez "Network & USB-A" dans le menu sur "On". La fonction AirPlay ne fonctionne pas quand "Network & USB-A" est sur "Off". (🔗 p. 70)

Pas de signal audio.

- Le volume sur iTunes / iPhone / iPod touch / iPad / Mac est réglé au niveau minimum. Le volume sur iTunes / iPhone / iPod touch / iPad / Mac est lié au volume sur cet appareil. Définissez un niveau de volume approprié.
- La lecture AirPlay ne s'effectue pas ou cet appareil n'est pas sélectionné. Cliquez sur l'icône AirPlay sur l'écran iTunes ou de l'iPhone / iPod touch / iPad / Mac et sélectionnez cet appareil. (🔗 p. 58)

L'audio est interrompu pendant la lecture AirPlay sur l'iPhone / iPod touch / iPad / Mac.

- Quittez l'application exécutée en arrière-plan de l'iPhone / iPod touch / iPad / Mac, puis utilisez AirPlay pour lire vos fichiers.
- Certains facteurs externes peuvent affecter la connexion sans fil. Modifiez l'environnement réseau en prenant des mesures, telles que raccourcir la distance du point d'accès LAN sans fil.



Les clés USB ne peuvent pas être lues

La clé USB n'est pas reconnue.

- Déconnectez et reconnectez la clé USB. (👉 p. 25)
- Les clés USB compatibles avec une classe de stockage de masse sont prises en charge.
- Cet appareil ne prend pas en charge une connexion via un hub USB. Connectez directement la clé USB au port USB.
- La clé USB doit être au format FAT32 ou NTFS.
- Il n'est pas garanti que toutes les clés USB fonctionnent. Certaines clés USB ne sont pas reconnues. Lors de l'utilisation d'un type de lecteur de disque dur portable compatible avec la connexion USB qui nécessite l'alimentation d'un adaptateur CA, utilisez l'adaptateur CA fourni avec le disque dur.
- Réglez "Network & USB-A" dans le menu sur "On". La fonction de lecture de la clé USB ne fonctionne pas quand "Network & USB-A" est sur "Off". (👉 p. 70)

Les fichiers sur la clé USB ne s'affichent pas.

- Les fichiers d'un type non pris en charge par cet appareil ne s'affichent pas. (👉 p. 97)
- Cet appareil est capable d'afficher des fichiers dans un maximum de huit niveaux de dossiers. Un maximum de 5 000 fichiers (dossiers) peut aussi être affiché pour chaque niveau. Modifiez la structure de dossiers de la clé USB.
- Lorsque plusieurs partitions existent sur la clé USB, seuls les fichiers sur la première partition s'affichent.

Les périphériques iOS et Android ne sont pas reconnus.

- Le port USB de cet appareil ne prend pas en charge la lecture depuis des périphériques iOS et Android.

Impossible de lire les fichiers contenus sur une clé USB.

- Les fichiers sont créés à un format qui n'est pas pris en charge par cet appareil. Vérifiez que les formats sont pris en charge par cet appareil. (👉 p. 97)
- Vous tentez de lire un fichier protégé. Les fichiers protégés ne peuvent pas être lus sur cet appareil.
- La lecture risque de ne pas se faire si la taille du fichier de l'album dépasse 2 MB.



Impossible de lire le Bluetooth

Les périphériques Bluetooth ne peuvent pas être connectés à cet appareil.

- La fonction Bluetooth du périphérique Bluetooth n'a pas été activée. Voir le manuel de l'utilisateur du périphérique Bluetooth pour activer la fonction Bluetooth.
- Amenez le périphérique Bluetooth à proximité de cet appareil.
- Il est impossible de connecter le périphérique Bluetooth avec cet appareil s'il n'est pas compatible avec le profil A2DP.
- Mettez le périphérique Bluetooth hors tension puis sous tension, et ensuite essayez à nouveau.
- Réglez "Bluetooth" dans le menu sur "On". La fonction Bluetooth ne fonctionne pas quand "Bluetooth" est sur "Off". (📖 p. 71)
- Réglez "Network & USB-A" dans le menu sur "On". La fonction Bluetooth ne fonctionne pas quand "Network & USB-A" est sur "Off". (📖 p. 70)

Il est impossible de connecter des smartphones et autres appareils Bluetooth.

- Les smartphones et autres appareils Bluetooth ne peuvent pas être connectés lorsque "Headphone" est réglé sur "On". Appuyez sur Bluetooth sur la télécommande pour commuter la source d'entrée à Bluetooth, puis connectez l'appareil. (📖 p. 71)



Impossible de connecter des écouteurs Bluetooth.

- Amenez le casque Bluetooth à proximité de cet appareil.
- Mettez le casque Bluetooth hors tension puis sous tension, et ensuite essayez à nouveau.
- Accédez à “Network” – “Bluetooth”, et réglez “Headphone” sur “On” dans le menu de configuration. (👉 p. 71)
- Assurez-vous que cet appareil n’est pas déjà connecté à d’autres écouteurs Bluetooth. Vérifiez que les écouteurs Bluetooth sont actuellement connectés dans le menu “Devices”. (👉 p. 71)
Débranchez les écouteurs Bluetooth connectés avant de connecter ceux que vous souhaitez utiliser.
- Les casques Bluetooth ne peuvent pas être connectés si Bluetooth est utilisé comme source d’entrée.
- Le casque Bluetooth ne peut pas être connecté si cet appareil est regroupé dans l’application HEOS. Retirez cet appareil du groupe pour permettre la connexion du casque Bluetooth.
- Il n’est pas possible de connecter un casque Bluetooth si un appareil avec HEOS intégré lit une source d’entrée de cet appareil.
- Il est impossible de connecter le casque Bluetooth avec cet appareil s’il n’est pas compatible avec le profil A2DP.
- La connexion et le fonctionnement ne sont pas garantis pour tous les appareils compatibles Bluetooth.
- Cet appareil peut se connecter qu’à un seul écouteur Bluetooth à la fois. Cependant, jusqu’à 8 écouteurs Bluetooth peuvent être enregistrés. Vous pouvez basculer entre les appareils enregistrés depuis “Devices” dans le menu “Bluetooth”. (👉 p. 71)



Le son est coupé.

- Amenez le périphérique Bluetooth à proximité de cet appareil.
- Supprimez tout obstacle entre le périphérique Bluetooth et cet appareil.
- Pour éviter les interférences électromagnétiques, placez cet appareil à l'écart des fours à micro-ondes, des périphériques connectés via réseau local sans fil et d'autres périphériques Bluetooth.
- Reconnectez le périphérique Bluetooth.

Le son est coupé ou un bruit se produit lors de l'utilisation d'un casque Bluetooth.

- Rapprochez le casque Bluetooth de cet appareil.
- Supprimez tout obstacle entre le casque Bluetooth et cet appareil.
- Reconnectez le casque Bluetooth.
- Pour éviter les interférences électromagnétiques, placez cet appareil à l'écart des fours à micro-ondes, des périphériques connectés via réseau local sans fil et d'autres périphériques Bluetooth.
- Nous recommandons l'utilisation d'un réseau local câblé pour connecter cet appareil à d'autres appareils.
- Le Bluetooth transmet sur la bande de 2,4 GHz, ce qui peut interférer avec le Wi-Fi transmis sur cette bande. Connectez cet appareil et d'autres appareils au réseau Wi-Fi sur une bande de 5 GHz si votre routeur Wi-Fi le permet.

Le son est en retard sur mon casque Bluetooth.

- Cet appareil ne peut pas régler le retard audio sur le casque Bluetooth.



Impossible de lire la radio Internet

Une liste des stations de radio ne s'affiche pas dans l'application HEOS.

- Le câble LAN n'est pas correctement connecté ou le réseau est déconnecté. Vérifiez l'état de la connexion. (🔧 p. 26)

Impossible de lire la Radio Internet.

- La station de radio sélectionnée est à un format qui n'est pas pris en charge par cet appareil. Les formats qui peuvent être lus sur cet appareil sont les formats WMA, MP3 et MPEG-4 AAC. (🔧 p. 101)
- La fonction de pare-feu est activée sur le routeur. Vérifiez le réglage du pare-feu.
- Vérifiez si le routeur est sous tension.
- Certaines stations radio émettent en silence pendant certaines périodes. Dans ce cas, aucun son n'est transmis. Patientez un peu et sélectionnez la même station radio ou sélectionnez une autre station radio. (🔧 p. 54)
- La station radio sélectionnée n'est pas en service. Sélectionnez une station radio en service.

Vous ne pouvez pas vous connecter à une station de radio qui est enregistrée dans les Favoris avec l'application HEOS.

- La station radio n'est pas en service en ce moment. Enregistrez les stations radio en service.



Impossible de lire les fichiers musicaux sur le PC ou le NAS (Serveur de musique)

Impossible de lire les fichiers contenus sur un ordinateur.

- Les fichiers sont enregistrés dans un format incompatible. Enregistrez les fichiers dans un format compatible. (👉 p. 100)
- Les fichiers protégés ne peuvent pas être lus sur cet appareil.
- Même si le PC est connecté à la port USB de cet appareil, les fichiers musicaux ne peuvent pas être lus. Connectez le PC de cet appareil via le réseau. (👉 p. 26)
- Les paramètres de partage média sur le serveur ou NAS ne prennent pas en charge cet appareil. Changez les paramètres pour la prise en charge de cet appareil. Pour plus de détails, voir le manuel de l'utilisateur fourni avec le serveur ou NAS.

Impossible de trouver le serveur ou de s'y connecter.

- Le pare-feu de l'ordinateur ou du routeur est activé. Vérifiez les réglages du pare-feu de l'ordinateur ou du routeur.
- L'ordinateur n'est pas activé. Mettez l'ordinateur en marche.
- Le serveur n'est pas actif. Activez le serveur.

L'application HEOS n'affiche pas les fichiers sur l'ordinateur ou le NAS.

- Les fichiers d'un type non pris en charge par cet appareil ne s'affichent pas. (👉 p. 100)

Impossible de lire la musique contenue sur un stockage NAS.

- Si vous utilisez un stockage NAS conforme à la norme DLNA, activez la fonction du serveur DLNA dans les paramètres du stockage NAS.
- Sinon, lisez la musique via un ordinateur. Définissez la fonction de partage de fichiers multimédias de Windows Media Player et ajoutez le stockage NAS au dossier de lecture sélectionné.
- Si la connexion est limitée, définissez l'équipement audio comme cible de la connexion.



Plusieurs services en ligne ne peuvent pas être lus

Plusieurs services en ligne ne peuvent pas être lus.

- Le service en ligne peut avoir été interrompu.

Impossible de se connecter à un réseau local sans fil

Accès au réseau impossible.

- Assurez-vous que votre appareil mobile est connecté à votre réseau sans fil avant d'installer cet appareil. (☞ p. 45)
- Vous pouvez connecter cet appareil à votre routeur réseau à l'aide d'un câble Ethernet vendu séparément. Une fois connecté via Ethernet, l'application HEOS doit reconnaître cet appareil et vous pouvez le déplacer manuellement vers votre réseau sans fil à l'aide de "Réglages" – "Mes périphériques" – ("Nom de l'appareil") – "Réseau".
- Réduisez la distance entre le point d'accès LAN sans fil et cet appareil, retirez tout obstacle et assurez-vous que la vue au point d'accès n'est pas obstruée avant d'essayer à nouveau la connexion. De même, installez des fours à micro-ondes et d'autres points d'accès réseau aussi loin que possible.
- Configurez le paramétrage du canal du point d'accès à l'écart des canaux qui sont en cours d'utilisation par d'autres réseaux.
- Cet appareil n'est pas compatible WEP (TSN).



Connexion à Routeur WPS impossible.

- Vérifiez que le mode WPS du routeur fonctionne.
- Après avoir appuyé sur le bouton WPS du routeur, dans un délai de deux minutes, appuyez longuement sur la touche CONNECT sur le panneau arrière pendant 5 secondes. (👉 p. 73)
- Un routeur/paramétrage compatibles avec les normes WPS 2.0 sont nécessaires. Réglez le type de cryptage sur "Aucun", WPA-PSK (AES) ou WPA2-PSK (AES).
- Si la méthode de cryptage du routeur est WEP/WPA-TKIP/WPA2-TKIP, vous ne pouvez pas vous connecter à l'aide du bouton WPS sur le routeur. Dans ce cas, connectez-vous à l'aide de l'application HEOS ou connectez-vous en partageant le réglage Wi-Fi de votre appareil iOS. (👉 p. 72)

Connexion au réseau à l'aide de l'iPhone/iPod touch/iPad impossible.

- Effectuez une mise à niveau vers la dernière version du micrologiciel de l'iPhone/iPod touch/iPad.
- Lorsque vous configurez le paramétrage via une connexion sans fil, iOS 10.0.2 ou une version ultérieure doit être pris en charge.

Impossible de se connecter au réseau pendant la mise en veille.

- Réglez "Network Control" dans le menu des paramètres sur "On". Si "Network Control" est réglé sur "Off", la fonction réseau est suspendue en mode veille. (👉 p. 72)



L'audio d'appareils numériques ne peut être lu (HDMI ARC/Coaxial/Optical)

“Unlocked” s'affiche.

- Lorsque des signaux audio numériques ne peuvent pas être détectés correctement, “Unlocked” s'affiche. (👉 p. 42)

“Unsupported” s'affiche.

- “Unsupported” s'affiche lorsque les signaux audio qui ne sont pas pris en charge par cet appareil sont entrés. Vérifiez le format des signaux de sortie audio à partir de votre appareil numérique. (👉 p. 42)
- Seul le réglage PCM 2 canaux peut être utilisé pour reproduire le son d'un téléviseur via la fonction HDMI ARC. Réglez “PCM 2ch” comme format audio dans les paramètres du téléviseur.

La source d'entrée commute sur “HDMI”, “Optical” ou “Coaxial”

La source d'entrée bascule automatiquement sur “HDMI”, “Optical” ou “Coaxial” lorsque le téléviseur connecté à cet appareil est allumé.

- Réglez “Off” sur “Auto-Play”. (👉 p. 68)

La fonction de contrôle HDMI n'est pas opérationnelle

La fonction de contrôle HDMI n'est pas opérationnelle.

- Vous pouvez faire fonctionner les dispositifs qui ne sont pas compatibles avec la fonction de contrôle HDMI. De plus, en fonction du dispositif connecté ou des réglages, la fonction de contrôle HDMI peut ne pas fonctionner. Dans ce cas, faites fonctionner le dispositif externe directement.
- Vérifiez que le paramètre de la fonction de contrôle HDMI est activé sur le téléviseur connecté à cet appareil.



Messages d'erreur de mise à jour/mise à niveau

Si une mise à jour/mise à niveau est interrompue ou échoue, un message d'erreur s'affiche.

Affichage	Description
Connection failed. Please check your network, then try again.	La connexion réseau est instable. La connexion au serveur a échoué. Vérifier votre environnement réseau et réessayer d'effectuer la mise à jour.
Update failed. Please check your network, then try again.	Le téléchargement du micrologiciel a échoué. Vérifier votre environnement réseau et réessayer d'effectuer la mise à jour.
Upgrade failed. Please check your network, then try again.	Le téléchargement du micrologiciel a échoué. Vérifier votre environnement réseau et réessayer d'effectuer la mise à jour.
Please check your network, unplug and reconnect the power cord, and try again.	La mise à jour a échoué. Maintenez enfoncée la touche  de l'appareil principal pendant plus de 5 secondes, ou bien débranchez le cordon d'alimentation et rebranchez-le. La mise à jour redémarre automatiquement.
Please contact customer service in your area.	Cet appareil est peut-être endommagé. Contactez le centre de service client de votre région.



Restauration aux valeurs d'usine

Lorsque l'appareil ou les fonctions réseau ne fonctionnent pas correctement, le fonctionnement peut être amélioré en rétablissant le micrologiciel aux valeurs par défaut.

Effectuez cette opération si elle ne fonctionne pas après avoir essayé "General" - "Reset" du menu de réglages. (☞ p. 69)

Après avoir effectué la restauration usine, les différents réglages sont réinitialisés aux paramètres par défaut. Configurez les paramètres et mettez à jour à nouveau le micrologiciel.

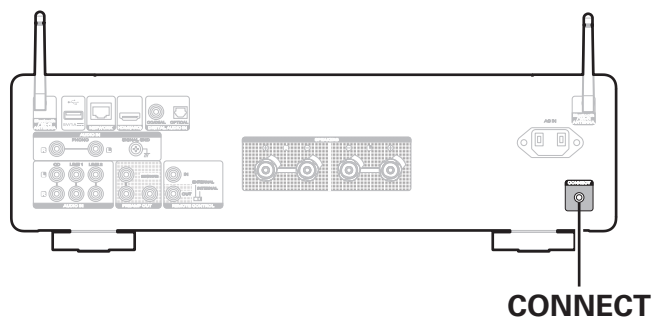

- 1 Débranchez le cordon d'alimentation de la prise de courant.**
- 2 Branchez le cordon d'alimentation tout en maintenant la touche CONNECT enfoncée.**
- 3 Lorsque "Factory Restore" apparaît sur l'écran, relâchez les boutons.**

Lorsque la restauration du micrologiciel est terminée, "Factory Restore Completed" apparaît sur l'écran pendant environ 5 secondes, et l'appareil redémarre automatiquement.



- Cette opération prend du temps car elle nécessite de se reconnecter au réseau, de restaurer et de mettre à jour le micrologiciel.
- Si cette opération ne permet pas d'améliorer le problème, contactez notre centre de service clientèle.

REMARQUE

- Ne coupez pas le courant avant que la restauration aux valeurs d'usine ne soit terminée.

AVERTISSEMENT

En lançant le mode de restauration aux valeurs d'usine, vous installerez un micrologiciel de récupération limité sur cet appareil. Les fonctionnalités resteront limitées jusqu'à ce qu'une mise à jour du micrologiciel soit effectuée sur Internet. N'effectuez pas de restauration aux valeurs d'usine si cet appareil n'est pas connecté à votre réseau domestique.



Lecture de clés USB

- Cet appareil est compatible avec les standards MP3 ID3-Tag (Ver. 2).
- Cet appareil est compatible avec les tags META WMA.
- Si la taille d'image (pixels) de la pochette d'un album dépasse 500 × 500 (WMA/MP3/Apple Lossless/DSD) ou 349 × 349 (MPEG-4 AAC), l'appareil peut ne pas lire la musique correctement.

■ Spécifications des fichiers pris en charge

	Fréquence d'échantillonnage	Débit	Extension
WMA*1	32/44,1/48 kHz	48 – 192 kbps	.wma
MP3	32/44,1/48 kHz	32 – 320 kbps	.mp3
WAV	32/44,1/48/88,2/96/ 176,4/192/352,8/384 kHz	–	.wav
MPEG-4 AAC*1	32/44,1/48 kHz	48 – 320 kbps	.aac/.m4a
FLAC	44,1/48/88,2/96/ 176,4/192/352,8/384 kHz	–	.flac
Apple Lossless*2	44,1/48/88,2/96/ 176,4/192/352,8/384 kHz	–	.m4a
DSD	2,8/5,6/11,2 MHz	–	.dsf/.dff

*1 Seuls les fichiers non protégés par copyright peuvent être lus sur cet appareil.

Le contenu téléchargé sur les sites Internet payants est protégé par copyright. Les fichiers encodés au format WMA et gravés sur un CD, etc., à partir d'un ordinateur, risquent également d'être protégés par copyright, en fonction des paramètres de l'ordinateur.

*2 Le décodeur Apple Lossless Audio Codec (ALAC) est distribué sous licence Apache, version 2.0 (<http://www.apache.org/licenses/LICENSE-2.0>).



■ Nombre maximal de fichiers et de dossiers lisibles

Le nombre maximal de fichiers et dossiers lisibles par cet appareil est indiqué ci-dessous.

Élément	Média	Clé USB
Nombre de niveaux de répertoires *1		8 niveaux
Nombre de dossiers		500
Nombre de fichiers *2		5000

*1 Le dossier racine est pris en compte.

*2 Le nombre de fichiers autorisé peut varier en fonction de la capacité de la clé USB et de la taille des fichiers.

Entrée numérique

■ Spécifications des fichiers pris en charge

□ HDMI ARC/Coaxial/Optical

	Fréquence d'échantillonnage	Longueur en bits
PCM linéaire (2 canaux)	32/44, 1/48/88, 2/96/ 176,4/192 kHz	16/20/24 bits



Lecture d'un périphérique Bluetooth

Cet appareil prend en charge le profil Bluetooth suivant.

- A2DP (Advanced Audio Distribution Profile) :
Lorsqu'un périphérique Bluetooth prenant en charge ce standard est connecté, les données sonores mono et stéréo peuvent être écoutées en haute qualité.
- AVRCP (Audio/Video Remote Control Profile) :
Lorsqu'un périphérique Bluetooth prenant en charge ce standard est connecté, le périphérique Bluetooth peut être commandé à partir de cet appareil.

■ À propos des communications Bluetooth

La diffusion des ondes radio depuis cet appareil peut interférer avec le fonctionnement des appareils médicaux. Assurez-vous de mettre hors tension l'alimentation de cet appareil et du périphérique Bluetooth dans les endroits suivants, car les interférences des ondes radio peuvent causer des dysfonctionnements.

- Les hôpitaux, trains, avions, stations essence et les endroits où des gaz inflammables sont générés
- À proximité de portes automatiques et d'alarmes incendie



Lecture de fichiers stockés sur un ordinateur et un stockage NAS

- Cet appareil est compatible avec les standards MP3 ID3-Tag (Ver.2).
- Cet appareil est compatible avec les tags META WMA.
- Si la taille d'image (pixels) de la pochette d'un album dépasse 500 × 500 (WMA/MP3/WAV/FLAC) ou 349 × 349 (MPEG-4 AAC), l'appareil peut ne pas lire la musique correctement.
- Vous devez utiliser un serveur ou un logiciel serveur compatible avec la diffusion dans les formats correspondants pour lire des fichiers audio et image via un réseau.

Pour pouvoir lire les formats audio mentionnés ci-dessus via un réseau, vous devez installer un logiciel serveur, comme par exemple Twonky Media Server ou jRiver Media Server, sur votre ordinateur ou votre NAS. D'autres logiciels serveurs sont également disponibles. Veuillez vérifier les formats pris en charge.

■ Spécifications des fichiers pris en charge

	Fréquence d'échantillonnage	Débit	Extension
WMA*1	32/44,1/48 kHz	48 – 192 kbps	.wma
MP3	32/44,1/48 kHz	32 – 320 kbps	.mp3
WAV	32/44,1/48/88,2/96/ 176,4/192/352,8/384 kHz	–	.wav
MPEG-4 AAC*1	32/44,1/48 kHz	48 – 320 kbps	.aac/.m4a
FLAC	44,1/48/88,2/96/ 176,4/192/352,8/384 kHz	–	.flac
Apple Lossless*2	44,1/48/88,2/96/ 176,4/192/352,8/384 kHz	–	.m4a
DSD	2,8/5,6/11,2 MHz	–	.dsf/.dff

*1 Seuls les fichiers non protégés par copyright peuvent être lus sur cet appareil.

Le contenu téléchargé sur les sites Internet payants est protégé par copyright. En outre, les fichiers encodés au format WMA rippés sur des CD, etc. et copiés sur un ordinateur, peuvent être protégés par des droits d'auteur, selon la configuration de l'ordinateur.

*2 Le décodeur Apple Lossless Audio Codec (ALAC) est distribué sous licence Apache, version 2.0 (<http://www.apache.org/licenses/LICENSE-2.0>).



Lecture de radio Internet

■ Spécifications des stations radio lisibles

	Fréquence d'échantillonnage	Débit	Extension
WMA	32/44, 1/48 kHz	48 – 192 kbps	.wma
MP3	32/44, 1/48 kHz	32 – 320 kbps	.mp3
MPEG-4 AAC	32/44, 1/48 kHz	48 – 320 kbps	.aac/ .m4a

Fonction dernière mémoire

Cette fonction mémorise les réglages tels qu'ils étaient juste avant le passage en mode veille.



À propos de HDMI

Cet appareil prend en charge les fonctions HDMI suivantes.

- **Fonction ARC (Audio Return Channel)**

Profitez des films, de la musique, etc., sur votre téléviseur simplement en connectant un téléviseur compatible avec la fonction ARC à cet appareil via HDMI.

- **Fonction de contrôle HDMI**

Connectez un téléviseur compatible avec le contrôle HDMI et ce périphérique via HDMI, puis activez le contrôle HDMI pour activer le contrôle de la liaison à partir de l'un des périphériques.

- Permutation de la source d'entrée

Si le téléviseur est allumé, cet appareil s'allume automatiquement et commute sur la source d'entrée sur "HDMI".

- Mise hors tension du lien

La mise hors tension du téléviseur est liée, de sorte que cet appareil s'éteint également.

- Ajustement du volume

Vous pouvez régler le volume de cet appareil à l'aide de la télécommande du téléviseur.

- Permutation de la destination de sortie audio

Si cet appareil est allumé, le son du téléviseur est émis par cet appareil. Si cet appareil est hors tension, le son du téléviseur est reproduit à partir des haut-parleurs du téléviseur.



- Selon le téléviseur connecté, il est possible que certaines fonctions ne soient pas opérationnelles.



Explication des termes

■ Audio

Apple Lossless Audio Codec

Il s'agit du codec pour la méthode de compression audio sans perte développée par Apple Inc. Ce codec peut être lu sur iTunes, iPod ou iPhone. Les données compressées à environ 60 – 70 % peuvent être décompressées aux mêmes données d'origine.

DSD (Direct-Stream Digital)

L'une des méthodes d'enregistrement des données audio : il s'agit de l'aspect du signal utilisé pour stocker les signaux audio sur un Super Audio CD, qui subit une modulation $\Delta-\Sigma$ en audio numérique.

FLAC (Free Lossless Audio Codec)

FLAC signifie Free lossless Audio Codec, et représente un format de fichier audio libre sans perte. Sans perte signifie que le son est compressé sans perte de qualité.

La licence FLAC est indiquée ci-dessous.

Copyright (C) 2000, 2001, 2002, 2003, 2004, 2005, 2006, 2007, 2008, 2009 Josh Coalson

Redistribution and use in source and binary forms, with or without modification, are permitted provided that the following conditions are met:

- Redistributions of source code must retain the above copyright notice, this list of conditions and the following disclaimer.
- Redistributions in binary form must reproduce the above copyright notice, this list of conditions and the following disclaimer in the documentation and/or other materials provided with the distribution.
- Neither the name of the Xiph.org Foundation nor the names of its contributors may be used to endorse or promote products derived from this software without specific prior written permission.



THIS SOFTWARE IS PROVIDED BY THE COPYRIGHT HOLDERS AND CONTRIBUTORS "AS IS" AND ANY EXPRESS OR IMPLIED WARRANTIES, INCLUDING, BUT NOT LIMITED TO, THE IMPLIED WARRANTIES OF MERCHANTABILITY AND FITNESS FOR A PARTICULAR PURPOSE ARE DISCLAIMED. IN NO EVENT SHALL THE FOUNDATION OR CONTRIBUTORS BE LIABLE FOR ANY DIRECT, INDIRECT, INCIDENTAL, SPECIAL, EXEMPLARY, OR CONSEQUENTIAL DAMAGES (INCLUDING, BUT NOT LIMITED TO, PROCUREMENT OF SUBSTITUTE GOODS OR SERVICES; LOSS OF USE, DATA, OR PROFITS; OR BUSINESS INTERRUPTION) HOWEVER CAUSED AND ON ANY THEORY OF LIABILITY, WHETHER IN CONTRACT, STRICT LIABILITY, OR TORT (INCLUDING NEGLIGENCE OR OTHERWISE) ARISING IN ANY WAY OUT OF THE USE OF THIS SOFTWARE, EVEN IF ADVISED OF THE POSSIBILITY OF SUCH DAMAGE.

PCM linéaire

Ce signal est un signal PCM (Pulse Code Modulation) non compressé. Contrairement aux sources de compression audio induisant des pertes, comme le format MP3, la qualité audio et la plage dynamique ne sont pas détériorées.

MP3 (MPEG Audio Layer-3)

Il s'agit d'un format de compression des données audio normalisé au plan international qui utilise la norme de compression vidéo "MPEG-1". Il compresse le volume de données à environ un onzième de sa taille initiale tout en conservant une qualité de son équivalente à celle d'un CD musical.

MPEG (Moving Picture Experts Group), MPEG-2, MPEG-4

Ce sont les noms de différentes normes de format de compression numérique utilisées pour le codage des signaux vidéo et audio. Les normes vidéo sont notamment "MPEG-1 Vidéo", "MPEG-2 Vidéo", "MPEG-4 Visual", "MPEG-4 AVC". Les normes audio sont notamment "MPEG-1 Audio", "MPEG-2 Audio", "MPEG-4 AAC".

WMA (Windows Media Audio)

Il s'agit de la technologie de compression audio mise au point par la société Microsoft.

Les données WMA peuvent être encodées à l'aide de Windows Media® Player.

Pour coder les fichiers WMA, utilisez uniquement les applications autorisées par la société Microsoft. Si vous utilisez une application non autorisée, le fichier peut ne pas fonctionner correctement.



Fréquence d'échantillonnage

L'échantillonnage consiste à effectuer une lecture d'une onde sonore (signal analogique) à intervalles réguliers et à exprimer la hauteur de l'onde lors de chaque lecture dans un format numérisé (produisant un signal numérique).

Le nombre de lectures effectuées en une seconde est appelée "fréquence d'échantillonnage". Plus cette valeur est grande, plus le son reproduit est proche du son original.

Impédance des enceintes

Il s'agit de la valeur de la résistance CA, indiquée en Ω (ohms).

Une puissance supérieure peut être obtenue lorsque cette valeur est plus faible.

Débit

Cela exprime la valeur de lecture par seconde de données audio/vidéo enregistrées sur un disque. Un nombre plus élevé signifie une qualité de son supérieure, mais aussi une taille de fichier plus élevée.

■ Réseau

AirPlay

AirPlay envoie (lit) le contenu enregistré dans iTunes ou sur un iPhone/iPod touch/iPad / Mac à un appareil compatible via le réseau.

Clé WEP (Clé réseau)

Il s'agit d'une clé utilisée pour le cryptage des données pendant leur transfert. Sur cet appareil, la même clé WEP est utilisée pour le cryptage et le décryptage des données et il est donc nécessaire de définir la même clé WEP sur les deux appareils afin de pouvoir établir la communication entre eux.

Wi-Fi®

La certification Wi-Fi garantit une interopérabilité testée et approuvée par la Wi-Fi Alliance, un groupe de certification de l'interopérabilité entre les appareils LAN sans fil.

WPA (Wi-Fi Protected Access)

Il s'agit d'une norme de sécurité établie par la Wi-Fi Alliance. Outre le SSID (nom de réseau) et la clé WEP (clé de réseau), il utilise également une fonction d'identification de l'utilisateur et un protocole de cryptage pour renforcer la sécurité.

WPA2 (Wi-Fi Protected Access 2)

Il s'agit d'une nouvelle version de WPA établie par la Wi-Fi Alliance, compatible avec un cryptage AES plus sûr.



WPA/WPA2-Personal

Il s'agit d'un système simple d'authentification mutuelle lorsqu'une chaîne de caractères prédéfinis correspond au point d'accès et au client du LAN sans fil.

WPA2/WPA3-Personal

Le mode WPA2/WPA3-Personal a été défini par la Wi-Fi Alliance® afin de minimiser les perturbations pour les utilisateurs et d'offrir une voie de migration progressive vers le mode WPA3-Personal tout en maintenant l'interopérabilité avec les appareils uniquement WPA2-Personal.

WPA3-Personal

WPA3-Personal remplace l'authentification par clé pré-partagée (PSK) de WPA2-Personal par l'authentification simultanée des équivalents (SAE). Contrairement à PSK, SAE est résistant aux attaques par dictionnaire hors ligne.

Noms du réseau (SSID: Service Set Identifier)

Lors de la formation de réseaux locaux sans fil, des groupes sont formés pour éviter les interférences, le vol de données, etc. Ces groupes sont basés sur "SSID (noms de réseau)". Pour améliorer la sécurité, une clé WEP est configurée de façon à ce que la communication ne soit pas disponible à moins que le "SSID" et la clé WEP correspondent. Ce mode est particulièrement adapté pour construire un réseau simplifié.

■ Others

Source directe

La lecture avec une plus grande fidélité à la source devient possible, grâce aux signaux audio d'entrée émis en contournant les circuits de contrôle qualité audio (BASS/TREBLE/BALANCE).

Appariement

L'appariement (enregistrement) est une opération qui est nécessaire pour pouvoir connecter un périphérique Bluetooth à cet appareil à l'aide de la technologie Bluetooth. Lorsque les appareils sont appariés, ils s'authentifient mutuellement et peuvent se connecter sans mauvaises connexions.

Lors de l'utilisation de la connexion Bluetooth pour la première fois, vous devez appairer l'appareil et le périphérique Bluetooth qui doit être connecté.

Circuit de protection

Cette fonction est destinée à prévenir les dommages aux composants sur secteur lorsqu'une anomalie, surcharge ou surtension par exemple, survient pour une raison quelconque.



Renseignements relatifs aux marques commerciales



Apple, AirPlay, iPad, iPad Air, iPad Pro, iPhone and Mac are trademarks of Apple Inc., registered in the U.S. and other countries.

The trademark "iPhone" is used in Japan with a license from Aiphone K.K.

Use of the Works with Apple badge means that an accessory has been designed to work specifically with the technology identified in the badge and has been certified by the developer to meet Apple performance standards.



La marque et les logos Bluetooth® sont des marques commerciales déposées appartenant à Bluetooth SIG, Inc. et toute utilisation de ces marques par DEI Sales, Inc. est soumise à licence. Les autres marques et noms commerciaux sont la propriété de leurs propriétaires respectifs.



Le logo Wi-Fi CERTIFIED est une marque commerciale déposée de l'Alliance Wi-Fi.

La certification WiFi fournit l'assurance que le périphérique a passé le test d'interopérabilité effectués par l'Alliance Wi-Fi, un groupe qui atteste de l'interopérabilité entre les dispositifs de réseau local sans fil.



Les termes HDMI, HDMI High-Definition Multimedia Interface, HDMI trade dress et les logos HDMI sont des marques commerciales ou des marques déposées de HDMI Licensing Administrator, Inc.



App Store® est une marque déposée aux États-Unis et dans d'autres pays.





Google Play et le logo Google Play sont des marques de commerce de Google LLC.

ROON READY

Being Roon Ready means that Marantz uses Roon streaming technology, for an incredible user interface, simple setup, rock-solid daily reliability, and the highest levels of audio performance, without compromise.



Spécifications

■ Amplificateur audio

Puissance de sortie RMS (entraînement simultané des deux canaux de 20 Hz à 20 kHz) :	60 W x 2 (charge de 8 Ω /ohms) 80 W x 2 (charge de 4 Ω /ohms)
Distorsion harmonique totale (entraînement simultané des deux canaux, de 20 Hz à 20 kHz, charge de 8 Ω/ohms) :	0,02 %
Réponse en fréquence (CD, 1 W, charge de 8 Ω/ohms) :	5 Hz – 100 kHz \pm 3 dB
Facteur d'amortissement (charge de 8 Ω/ohms, de 20 Hz à 20 kHz) :	100 ans et plus
Sensibilité/impédance d'entrée :	PHONO (MM) : 1,9 mV/47 k Ω /kohms CD, LINE 1, LINE 2 : 200 mV/16 k Ω /kohms
Tension de sortie :	SUBWOOFER OUT : 220 mV
Niveau d'entrée PHONO maximum autorisé (1 kHz) MM :	80 mV
Déviations RIAA (de 20 Hz à 20 kHz) :	\pm 0,5 dB
S/N (IHF-A, charge de 8 Ω/ohms) :	PHONO (MM) : 87 dB (5 mV entrée) CD, LINE 1, LINE 2 : 113 dB (sortie nominale)
Commande de tonalités :	BASS (50 Hz) : \pm 10 dB TREBLE (15 kHz) : \pm 10 dB



■ Section du réseau local sans fil

Type de réseau (normes LAN sans fil) :	Conforme à la norme IEEE 802.11a/b/g/n/ac (conforme Wi-Fi®) *1
Sécurité :	WEP 64 bits, WEP 128 bits WPA/WPA2-PSK (AES) WPA/WPA2-PSK (TKIP) WPA3-SAE (AES)
Plage des fréquences utilisées :	2,4 GHz, 5 GHz

*1 Le logo Wi-Fi® CERTIFIED et le logo du produit Wi-Fi CERTIFIED sont des marques commerciales déposées de l'Alliance Wi-Fi.



■ Section Bluetooth

Système de communication :	Spécification Version Bluetooth 5.4
Puissance de transmission :	Spécification Version Bluetooth Classe de Puissance 1
Portée de communication maximale :	Environ 98,4 ft/30 m dans la ligne de vision *2
Plage des fréquences utilisées :	2,4 GHz
Schéma de modulation :	FHSS (Frequency-Hopping Spread Spectrum)
Profils pris en charge :	Fonction récepteur A2DP (Advanced Audio Distribution Profile) 1.4 AVRCP (Audio Video Remote Control Profile) 1.5 Fonction émetteur A2DP (Advanced Audio Distribution Profile) 1.4
Codec correspondant :	SBC
Portée de transmission (A2DP) :	20 Hz – 20 000 Hz

*2 La plage de communication réelle varie suivant l'influence de facteurs tels que les obstacles entre les appareils, les ondes électromagnétiques émises par les fours à micro-ondes, l'électricité statique, les téléphones sans fil, la sensibilité de la réception, la performance de l'antenne, le système d'exploitation, le logiciel de l'application, etc.



■ Généralités

Température de fonctionnement : 41 °F - 95 °F (5 °C - 35 °C)

Alimentation: CA 120 V, 60 Hz

Consommation : 220 W

Consommation électrique en mode veille : 0,3 W

Consommation d'énergie en mode "Network Control" – "On" : 2 W

- Pour des raisons d'amélioration, les caractéristiques et l'apparence sont susceptibles d'être modifiées sans avertissement préalable.



■ Dimensions (Unité : po (mm))

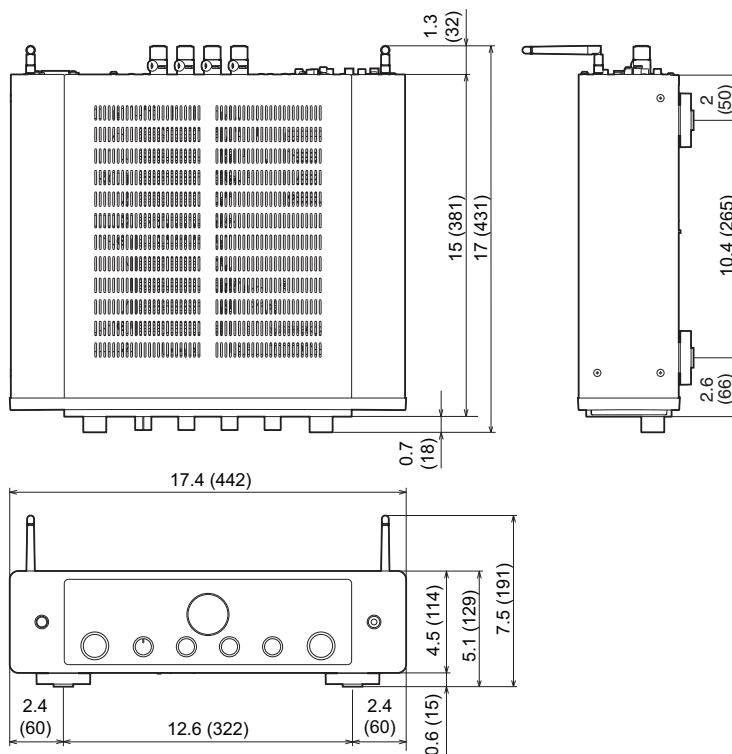

■ Poids : 28 lbs 11 oz (13 kg)

Index

A		L		R	
AirPlay	57	LAN filaire	26, 70	Radio Internet	54
Appariement	36	LAN sans fil	27, 70	Réglages réseau	70
C		M		S	
Clé USB	25, 55	Minuterie sommeil	63	Source d'entrée	34
Compte HEOS	47	N		Spotify	60
Conseils	75	NAS	55, 100	T	
D		P		V	
Dépistage des pannes	77	Panneau arrière	10	Veille auto	
F		Panneau avant	8		
Favoris HEOS	62	Paramétrage WiFi	70		
		PC	26, 55, 100		
		Périphérique Bluetooth	36		
		Plan du menu	64		



marantz

3520 10996 00ASB

© 2024 Masimo. All Rights Reserved.