

# marantz

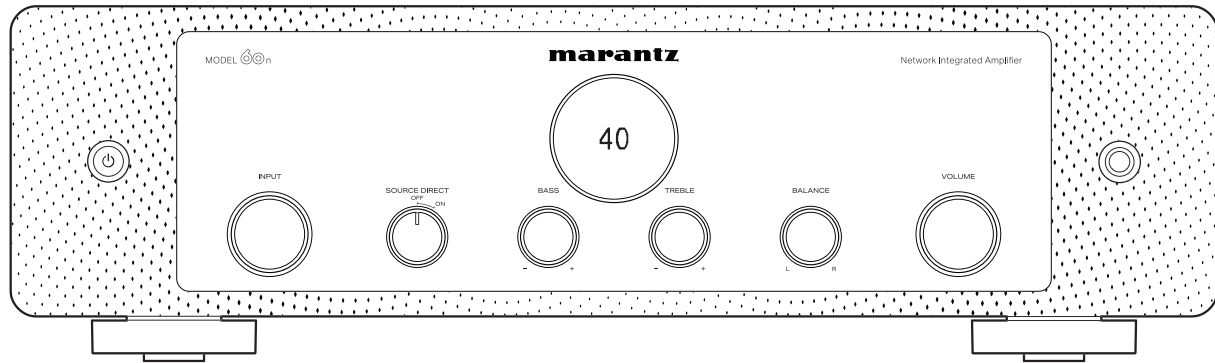

MODEL 60n | In netwerk geïntegreerde versterker

Gebruiksaanwijzing

<b>Accessoires</b>	<b>6</b>
De batterijen plaatsen	7
Werkingsbereik van de afstandsbediening	7
<b>Namen en functies van onderdelen</b>	<b>8</b>
Voorpaneel	8
Achterpaneel	10
Afstandsbediening	13

## Aansluitingen

<b>De luidsprekers aansluiten</b>	<b>19</b>
De luidsprekerkabels aansluiten	19
De luidsprekers aansluiten	20
De subwoofer aansluiten	21
<b>Een weergaveapparaat aansluiten</b>	<b>22</b>
<b>Aansluiten op een apparaat met digitale audio-aansluitingen</b>	<b>23</b>
<b>Sluit een USB-flashstation aan op de USB-poort</b>	<b>25</b>
<b>Verbinden met een thuisnetwerk (LAN)</b>	<b>26</b>
Bekabeld LAN	26
Draadloze LAN	27
<b>Een eindversterker aansluiten</b>	<b>28</b>
<b>Apparaten met afstandsbedieningsaansluitingen aansluiten</b>	<b>29</b>
Bewerkingen uitvoeren via RC op dit toestel zonder visueel contact	29
Audio-apparaten van Marantz op afstand verbinden	29
<b>Het netsnoer aansluiten</b>	<b>31</b>



## Weergave

<b>Basisbediening</b>	<b>33</b>
De stroom inschakelen	33
De voeding in stand-bymodus zetten	33
De ingangsbron selecteren	34
Het volume instellen	34
Het geluid tijdelijk uitschakelen (Dempen)	34
<b>CD's afspelen</b>	<b>35</b>
<b>Muziek beluisteren op een Bluetooth-apparaat</b>	<b>36</b>
Muziek beluisteren op een Bluetooth-apparaat	37
Koppelen met andere Bluetooth-apparaten	38
Opnieuw verbinden met dit toestel vanaf een Bluetooth-apparaat	38
<b>Audio beluisteren via Bluetooth-hoofdtelefoon</b>	<b>39</b>
Audio beluisteren via Bluetooth-hoofdtelefoon	40
Opnieuw verbinden met een Bluetooth-hoofdtelefoon	41
Bluetooth-hoofdtelefoon loskoppelen	41
<b>Digitale input afspelen</b>	<b>42</b>
<b>Verkrijgen van de HEOS-app</b>	<b>44</b>
Als u de HEOS-app voor de eerste keer gebruikt met een ingebouwd HEOS-apparaat	45
De registratie van ingebouwde HEOS-apparaten toevoegen in de HEOS-app	46
HEOS-account	47
Spelen van streaming muziekdiensten	48
Luisteren naar dezelfde muziek in meerdere ruimtes	50

<b>Luisteren naar internetradio</b>	<b>54</b>
<b>Muziek die op uw mobiele telefoon is opgeslagen, afspelen</b>	<b>54</b>
<b>Bestanden die op een PC of NAS zijn opgeslagen, afspelen</b>	<b>55</b>
<b>Muziek afspelen vanaf een USB-flashstation</b>	<b>55</b>
<b>AirPlay-functie</b>	<b>57</b>
Nummers afspelen vanaf uw iPhone, iPod touch, iPad of Mac	58
Nummers afspelen vanaf uw Windows pc	58
Speel vanaf uw iPhone, iPod touch, iPad of Mac een nummer af op meerdere gesynchroniseerde apparaten (AirPlay 2)	59
<b>Spotify Connect functie</b>	<b>60</b>
Spotify-muziek afspelen met dit toestel	60
<b>Handige functies</b>	<b>61</b>
De toon en balans aanpassen	61
Afspelen in de modus Source direct	61
Afspelen HEOS Favorieten	62
De helderheid van het display wijzigen	62
De slaaptimer gebruiken	63



## Instellingen

<b>Overzicht van het menu</b>	<b>64</b>
Menu bedienen	66
<b>Audio</b>	<b>67</b>
Lock Range	67
Volume Limit	67
<b>TV</b>	<b>68</b>
TV Input	68
Auto-Play	68
HDMI Power Off Control	68
<b>General</b>	<b>69</b>
Auto-Standby	69
Reset	69
<b>Network</b>	<b>70</b>
Network & USB-A	70
Wi-Fi	70
Bluetooth	71
Network Control	72
AirPlay Setup	72
<b>Maak verbinding met behulp van de WPS-knop op de router</b>	<b>73</b>

## Tips

<b>Tips</b>	<b>75</b>
<b>Probleemoplossing</b>	<b>77</b>
Voeding wordt niet ingeschakeld/Voeding wordt uitgeschakeld	78
Bewerkingen kunnen niet worden uitgevoerd via de afstandsbediening	80
Er verschijnt niets op het display van dit toestel	80
Er is geen geluid hoorbaar	81
Geluid is onderbroken of er is ruis opgetreden	82
Het gewenste geluid wordt niet weergegeven	84
AirPlay kan niet worden afgespeeld	85
USB-flashstations kunnen niet worden afgespeeld	86
Bluetooth kan niet worden afgespeeld	87
Internet-radio kan niet worden afgespeeld	90
Muziekbestanden op pc of NAS kunnen niet worden afgespeeld (Muziekserver)	91
Het is niet mogelijk verschillende online services af te spelen	92
Kan geen verbinding maken met draadloos LAN-netwerk	92
Er kan geen audio worden afgespeeld vanaf digitale apparaten (HDMI ARC/coaxiaal/optisch)	94
De ingangsbron wordt naar "HDMI", "Optical" of "Coaxial" geschakeld	94
De HDMI-besturingsfunctie werkt niet	94
Update/upgrade foutmeldingen	95
<b>Fabrieksinstellingen herstellen</b>	<b>96</b>



## Appendix

USB-flashstations afspelen	97
Digitale ingang	98
Een Bluetooth-apparaat afspelen	99
Bestanden die op een PC en NAS zijn opgeslagen, afspelen	100
Internet-radio afspelen	101
Laatste functie-geheugen	101
Over HDMI	102
Uitleg termen	103
Informatie handelsmerk	107
Technische gegevens	109
Index	114





Dank u voor het vertrouwen dat u in dit Marantz-product hebt gesteld.

Lees deze gebruiksaanwijzing aandachtig door voordat u het product gaat gebruiken.

Bewaar deze gebruiksaanwijzing na deze te hebben gelezen zodat u deze later opnieuw kunt raadplegen.

## Accessoires

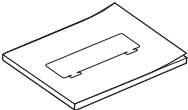
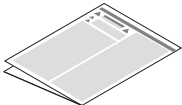
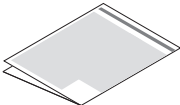
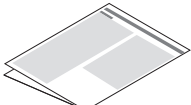
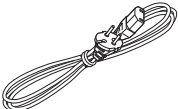
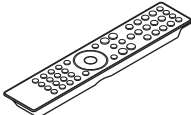
Controleer of bij dit product de volgende onderdelen zijn meegeleverd.

 <p>Snelhandleiding</p>	 <p>Veiligheidsinstructies</p>	 <p>Waarschuwingen over het gebruik van batterijen</p>	 <p>Opmerking over radio</p>
 <p>Netsnoer</p>	 <p>Afstandsbediening (RC006PM)</p>	 <p>2x R03/AAA-batterijen</p>	 <p>Externe antennes voor Bluetooth/draadloze verbinding</p>



## De batterijen plaatsen

- 1 Verwijder het achterste deksel in de richting van de pijl en verwijder het.



- 2 Plaats twee batterijen op de juiste manier in het batterijcompartiment zoals aangegeven.

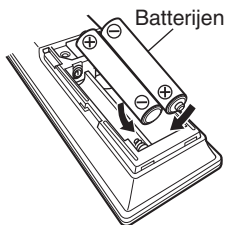

- 3 Plaats het achterste deksel terug.

### OPMERKING

- Voorkom beschadiging van de batterijen of lekkage van batterijvloeistof:
  - Gebruik een nieuwe batterij niet samen met een oude.
  - Gebruik geen twee verschillende soorten batterijen.
- Verwijder de batterijen uit de afstandsbediening als u ze voor lange tijd niet gaat gebruiken.
- In geval van lekkage van batterijvloeistof veegt u de vloeistof in het batterijcompartiment voorzichtig weg en plaatst u nieuwe batterijen.

## Werkingsbereik van de afstandsbediening

Richt de afstandsbediening tijdens het gebruik ervan op de afstandsbedieningssensor van het toestel.

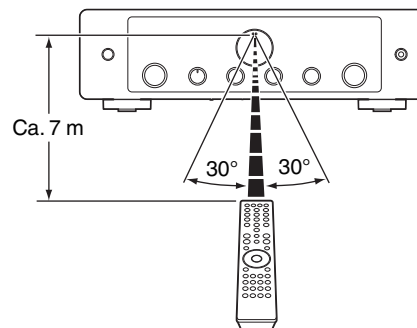

## Namen en functies van onderdelen

### Voorpaneel

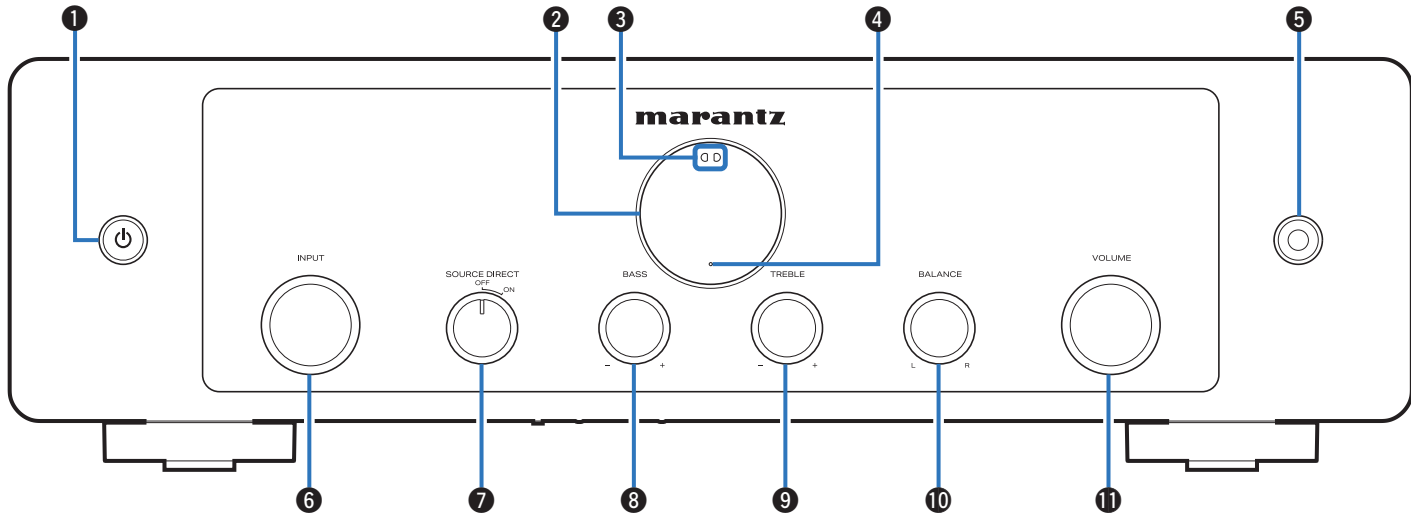

Raadpleeg de volgende bladzijde voor details.





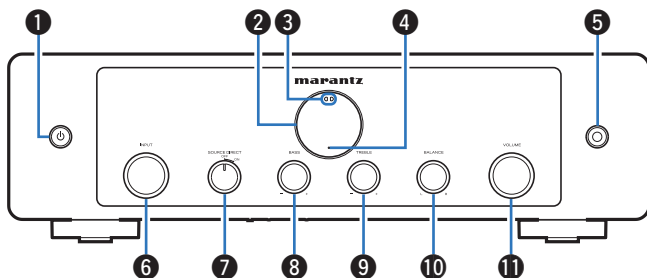

#### 1 Power-toets (⏻)

Hiermee schakelt u de voeding in/uit (stand-by). (👉 blz. 33)

#### 2 Display

Dit toont verschillende types informatie.

#### 3 Afstandsbedieningssensor

Dit ontvangt signalen van de afstandsbediening. (👉 blz. 7)

#### 4 Indicator beveiligingscircuit

Dit knippert wanneer het beveiligingscircuit heeft gewerkt. (👉 blz. 78)

#### 5 Hoofdtelefoonaansluiting

Wordt gebruikt voor het aansluiten van een hoofdtelefoon.

Wanneer de hoofdtelefoon op deze aansluiting is aangesloten, zal er niet langer audio worden weergegeven via de aangesloten luidsprekers en via de PREAMP OUT-aansluitingen.

#### OPMERKING

- Zet het volume niet te hoog wanneer u met de hoofdtelefoon luistert, om gehoorverlies te voorkomen.

#### 6 INPUT-selectieknop

Hiermee worden de ingangsbronnen geschakeld. (👉 blz. 34)

#### 7 Schakelknop SOURCE DIRECT

Hiermee schakelt u de modus source direct in/uit. (👉 blz. 61)

#### 8 BASS-regelknop

Met deze instelling past u het volumeniveau van de lage tonen aan. (👉 blz. 61)

#### 9 TREBLE-regelknop

Met deze instelling past u het volumeniveau van de hoge tonen aan. (👉 blz. 61)

#### 10 BALANCE-regelknop

Hiermee wordt de balans van de volumeuitvoer van de luidsprekers links en rechts geregeld. (👉 blz. 61)

#### 11 VOLUME-knop

Hiermee past u het volume aan. (👉 blz. 34)



- 8, 9 en 10 kunnen worden aangepast wanneer 7 uit is (Source direct-modus is uit). (👉 blz. 61)



## Achterpaneel

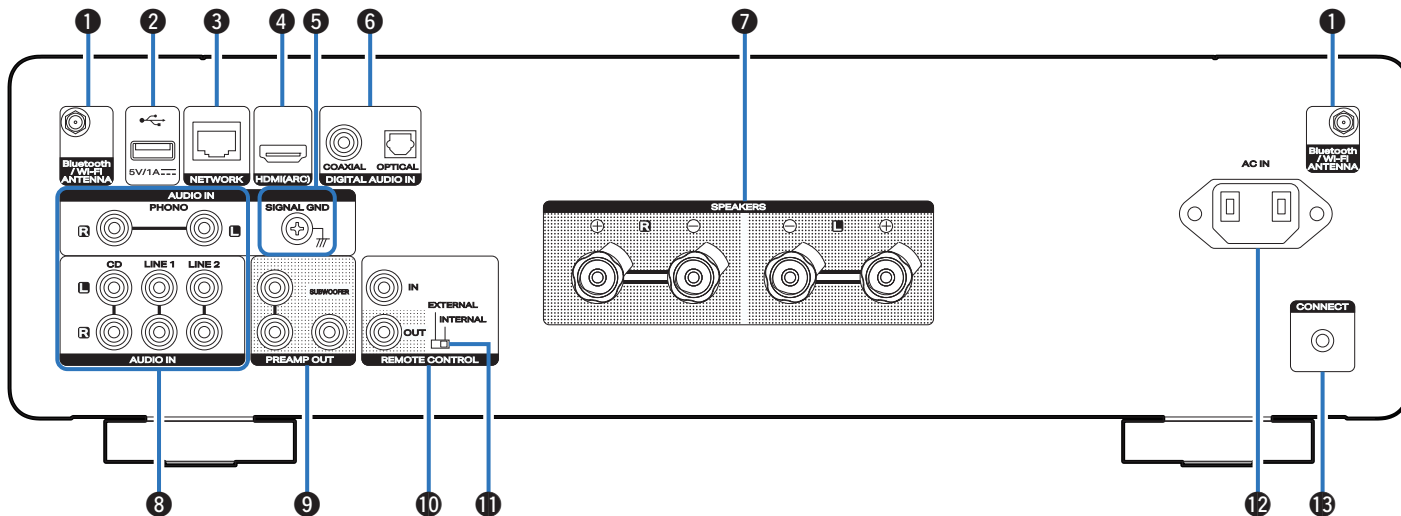

Raadpleeg de volgende bladzijde voor details.



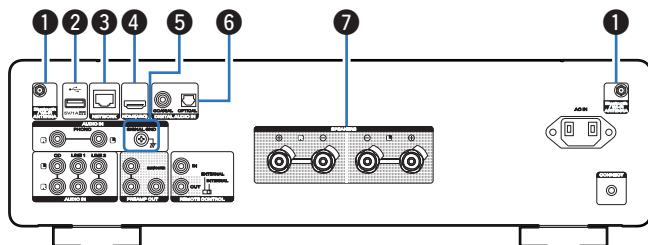

### 1 Antenne-aansluitingen Bluetooth/draadloos LAN

Wordt gebruikt voor het aansluiten van de bijgeleverde externe antennes voor Bluetooth/draadloze verbinding wanneer u een verbinding maakt met een netwerk via een draadloos LAN of wanneer u een verbinding maakt met een handheld apparaat via Bluetooth. (👉 blz. 27)

- ① Plaats de externe antennes voor Bluetooth/draadloze verbinding uitgelijnd op de schroefaansluiting op de achterkant.
- ② Draai rechtstreeks tot alle antennes volledig zijn aangesloten.
- ③ Draai de antenne omhoog voor de beste ontvangst.

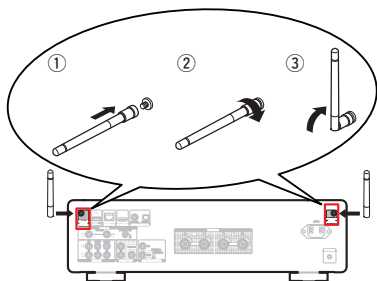

### 2 USB-poort (🔌)

Dit wordt gebruikt voor het aansluiten van USB-opslagruimtes (zoals USB-flashstations). (👉 blz. 25)

### 3 NETWORK-aansluiting

Wordt gebruikt voor het aansluiten op een LAN-kabel wanneer een verbinding wordt gemaakt met een bekabeld LAN-netwerk. (👉 blz. 26)

### 4 HDMI-aansluiting (HDMI (ARC))

Wordt gebruikt voor het aansluiten van een tv die compatibel is met de ARC-functie. (👉 blz. 23)

### 5 SIGNAL GND-aansluiting

Wordt gebruikt voor het aansluiten van een aardingskabel voor de platenspeler. (👉 blz. 22)

### 6 DIGITAL AUDIO IN-aansluitingen

Wordt gebruikt voor het aansluiten van apparaten die zijn uitgerust met digitale audio-uitgangsaansluitingen. (👉 blz. 23)

### 7 Luidsprekeraansluitingen (SPEAKERS)

Wordt gebruikt voor het aansluiten van luidsprekers. (👉 blz. 19)



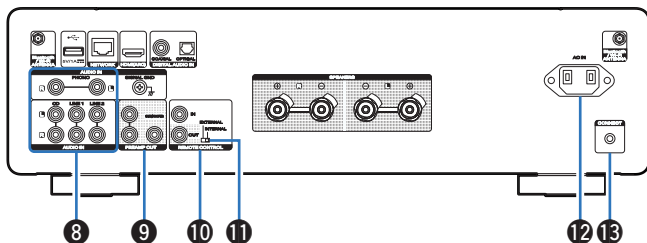

### 8 AUDIO IN-aansluitingen

Wordt gebruikt voor het aansluiten van apparaten die zijn uitgerust met analoge audio-uitgangsaansluitingen.

- “Een weergaveapparaat aansluiten” (👉 blz. 22)

### 9 PREAMP OUT-aansluiting

- Wordt gebruikt voor het aansluiten van een subwoofer met een ingebouwde versterker. (👉 blz. 21)
- Wordt gebruikt om een eindversterker aan te sluiten wanneer dit toestel als voorversterker wordt gebruikt. (👉 blz. 28)

### 10 REMOTE CONTROL-aansluitingen

Wordt gebruikt voor het aansluiten op een Marantz-audioapparaat dat compatibel is met de afstandsbedieningsfunctie. (👉 blz. 29)

### 11 EXTERNAL/INTERNAL-schakelaar

Zet deze schakelaar op “INTERNAL” om het toestel te bedienen door de afstandsbediening op dit toestel te richten dat is aangesloten op een Marantz-audioapparaat via de afstandsbedieningsaansluiting. (👉 blz. 29)

### 12 AC-netingang (AC IN)

Wordt gebruikt voor het aansluiten van het netsnoer. (👉 blz. 31)

### 13 CONNECT-knop

Wordt gebruikt voor de wifi-instelling. (👉 blz. 73)



## Afstandsbediening

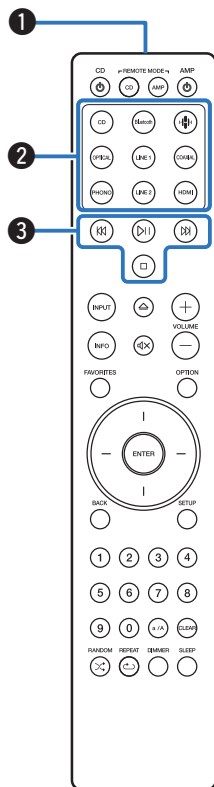

De afstandsbediening die bij dit toestel is geleverd, kan een Marantz cd-speler besturen.

- “Bediening CD-speler” (👉 blz. 16)

### ■ Dit toestel bedienen

Om dit toestel te bedienen, drukt u op de knop REMOTE MODE AMP om de bedieningsmodus van de afstandsbediening te schakelen naar dit toestel.

#### 1 Signaalzender van de afstandsbediening

Dit verzendt signalen van de afstandsbediening. (👉 blz. 7)

#### 2 Toetsen voor ingangsbronselectie

Hiermee kunt u de ingangsbron selecteren. (👉 blz. 34)

#### 3 Systeemoetsen

Hiermee kunt u met weergave verwante bewerkingen uitvoeren.

- Toets Afspelen/Pauze (▶||)
- Druk op deze knop om te pauzeren tijdens het afspelen. Als hierop wordt gedrukt tijdens als de weergave wordt gepauzeerd of gestopt, wordt de weergave hervat vanaf de laatst afgespeelde track.
- Toets vooruit springen (⏭)
- Druk op deze knop tijdens het afspelen om de volgende track af te spelen.
- Toets achteruit springen (⏮)
- Druk op deze knop tijdens het afspelen om de huidige track opnieuw te starten of om de vorige track af te spelen.
- Stop-toets (□)
- Druk op deze knop om te stoppen tijdens het afspelen.



- Afhankelijk van de ingangsbron en de online service, kan de bewerking niet worden uitgevoerd.



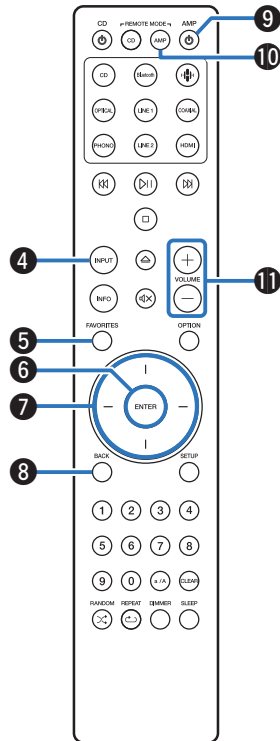

#### 4 Selectietoets voor de ingangsbron (INPUT)

Hiermee worden de ingangsbronnen geschakeld. (👉 blz. 34)

#### 5 FAVORITES-toets

Dit roept inhoud op die is geregistreerd in "HEOS Favorieten" met behulp van de HEOS-app. (👉 blz. 62)

#### 6 ENTER-toets

Dit bepaalt de selectie.

#### 7 Cursorknoppen

Hiermee selecteert u items.

#### 8 BACK-toets

Hiermee keert u terug naar het vorige item.

#### 9 Aan/uit-toets (AMP ⏻)

Hiermee schakelt u de voeding in/uit (stand-by). (👉 blz. 33)

#### 10 Selectietoets afstandsbedieningsmodus (REMOTE MODE AMP)

Hiermee schakelt u de afstandsbedieningsmodus naar dit apparaat.

#### 11 VOLUME-toetsen (+/-)

Hiermee wordt het volumeniveau geregeld. (👉 blz. 34)



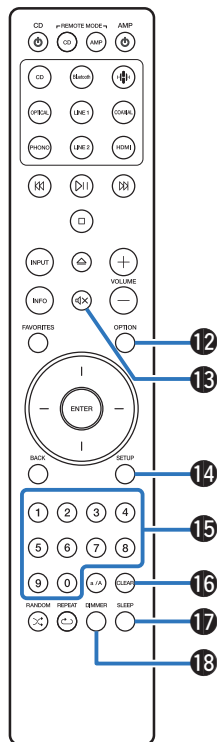

### 12 OPTION-toets

Dit verwijdert geregistreerde Bluetooth-apparaten uit de “Devices”-lijst. (☞ blz. 71)

### 13 Toets Dempen (Mute)

Dit dempt de uitgevoerde audio. (☞ blz. 34)

### 14 SETUP-toets

Het instellingsmenu wordt weergegeven op het display. (☞ blz. 66)

### 15 Cijfertoetsen (0 – 9)

Voer het aantal HEOS-favorieten in. (☞ blz. 62)

### 16 CLEAR-toets

Hierdoor wordt de nummerinvoer geannuleerd.

### 17 SLEEP-toets

Hiermee stelt u de slaaptimer in. (☞ blz. 63)

### 18 DIMMER-toets

Past de helderheid aan van de display van het toestel. (☞ blz. 62)



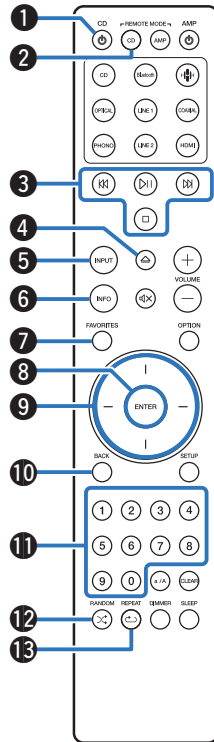





## ■ Bediening CD-speler

Er kan een Marantz CD-speler worden gebruikt.

Om de cd-speler te bedienen, drukt u op de toets REMOTE MODE CD om de afstandsbediening te schakelen naar de bedieningsmodus van de cd-speler.

- 1 Power-toets (CD )
- 2 Selectietoets afstandsbedieningsmodus (REMOTE MODE CD)
- 3 Systeemoetsen
- 4 Toets schijflade openen/sluiten ()
- 5 Selectietoets voor de ingangsbron (INPUT)
- 6 Informatietoets (INFO)
- 7 FAVORITES-toets
- 8 ENTER-toets
- 9 Cursorknoppen
- 10 BACK-toets
- 11 Cijfertoetsen (0 – 9)
- 12 RANDOM-toets ()
- 13 REPEAT-toets ()





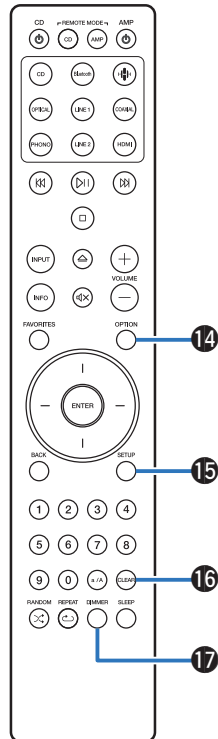

#### 14 OPTION-toets

#### 15 SETUP-toets

#### 16 CLEAR-toets

#### 17 DIMMER-toets



- De afstandsbediening werkt mogelijk niet op sommige producten.
- 7 FAVORITES-toets functioneert als een PROGRAM-toets. Voor details over de PROGRAM-toets, zie de gebruikershandleiding van de CD-speler.



## ■ Inhoud









De luidsprekers aansluiten	19
Een weergaveapparaat aansluiten	22
Aansluiten op een apparaat met digitale audio-aansluitingen	23
Sluit een USB-flashstation aan op de USB-poort	25
Verbinden met een thuisnetwerk (LAN)	26
Een eindversterker aansluiten	28
Apparaten met afstandsbedieningsaansluitingen aansluiten	29
Het netsnoer aansluiten	31

### OPMERKING

- Steek de stekker van het netsnoer pas in het stopcontact nadat alle verbindingen zijn gemaakt.
- Bind geen netsnoeren samen met aansluitsnoeren tot een bundel. Dit kan gezoem of ruis veroorzaken.

## ■ Kabels die voor aansluitingen worden gebruikt

Zorg voor de nodige kabels volgens de apparaten die u wilt aansluiten.

Luidsprekerkabel	
Subwoofer Kabel	
HDMI-kabel	
Optische kabel	
Coaxiale digitale kabel	
Audiokabel	
LAN-kabel	
Afstandsbedieningskabel	



# De luidsprekers aansluiten

## OPMERKING

- Trek de stekker van het netsnoer uit het stopcontact voordat u de luidsprekers aansluit. Schakel ook de subwoofer uit.
- Sluit de luidsprekerkabels zodanig aan, dat er geen kerndraden uit de luidsprekeraansluitingen steken. Het beveiligingscircuit kan geactiveerd worden wanneer de kerndraden in contact komen met het achterpaneel of wanneer de + en – draden met elkaar contact maken. “Beveiligingscircuit” (☞ blz. 106)
- Raak de luidsprekeraansluitingen nooit aan terwijl het netsnoer is aangesloten. Dit kan een elektrische schok veroorzaken.
- Gebruik luidsprekers met een impedantie van 4 – 16  $\Omega$ /ohm.

## De luidsprekerkabels aansluiten

Controleer de kanalen links (L) en rechts (R) en de polariteiten + (rood) en – (wit) op de luidsprekers die op dit toestel worden aangesloten, en zorg dat u de kanalen en polariteiten correct aansluit.

- 1 Pel ongeveer 10 mm van de omhulling van het uiteinde van de luidsprekerkabel en draai de kerndraad stevig of sluit het uiteinde vast.**



- 2 Draai de luidsprekeraansluiting linksom om deze los te maken.**

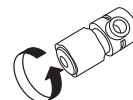

- 3 Stop de kerndraad van de luidsprekerkabel in de greep in de luidsprekeraansluiting.**

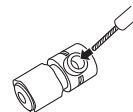

- 4 Draai de luidsprekeraansluiting rechtsom om deze vast te maken.

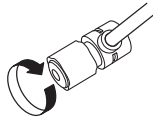

#### Grijperschopaansluiting



## De luidsprekers aansluiten

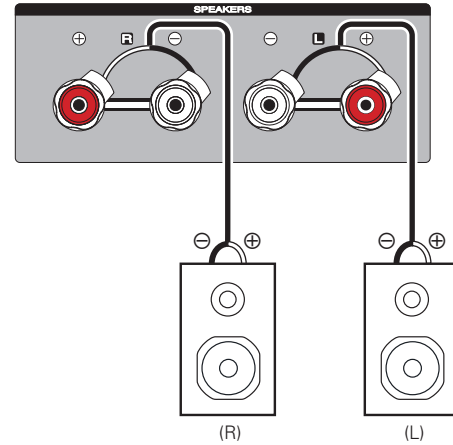

## De subwoofer aansluiten

Gebruik een subwooferkabel om de subwoofer aan te sluiten.

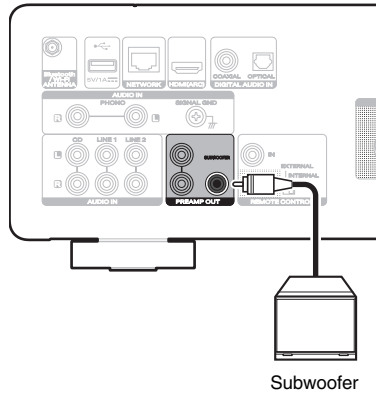

## Een weergaveapparaat aansluiten

U kunt platenspelers, tuners, Blu-ray-disc-spelers en CD-spelers aansluiten op dit toestel.

Dit toestel is compatibel met platenspelers die zijn uitgerust met een bewegende magneet (MM) phonocartridge. Gebruik een in de handel verkrijgbare MC-hoofdversterker of een step-up transformator wanneer u dit toestel aansluit op een platenspeler met een MC-cartridge (MC) met lage uitvoer.

U hoort mogelijk een zoemend geluid via de luidsprekers wanneer u de ingangsbron van dit toestel op "PHONO" instelt en het volume per ongeluk verhoogt terwijl er geen platenspeler is verbonden.

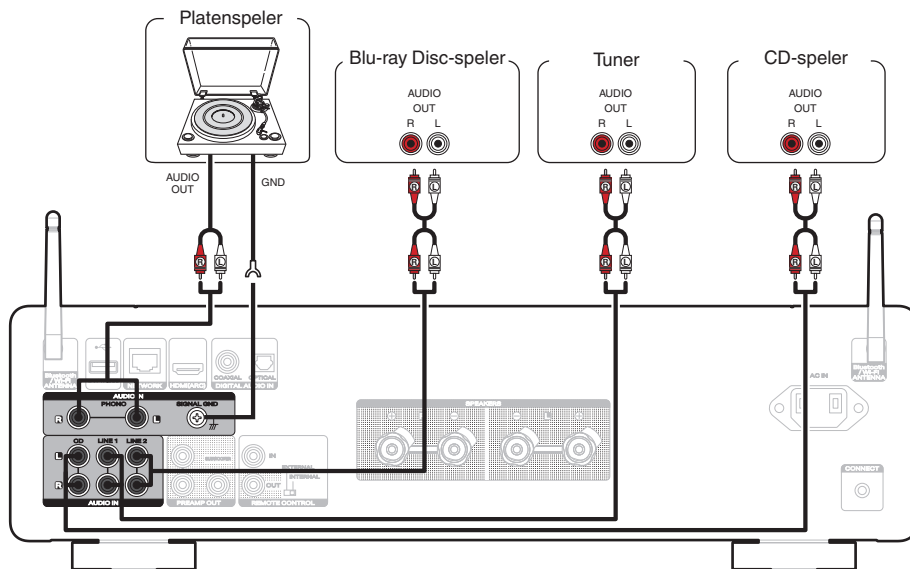

### OPMERKING

- De aardingsterminal (SIGNAL GND) op dit toestel is niet voor veiligheidsaarding. Als deze terminal is aangesloten wanneer er veel ruis is, kan de ruis worden verminderd. Afhankelijk van de platenspeler, kan het aansluiten van de aardingsdraad een negatief effect hebben en ruis vermeerderen. In dat geval is het niet nodig de aardingsdraad aan te sluiten.



- De PHONO-ingangen zijn voorzien van een kortsluitstekker. Verwijder deze stekker om een platenspeler aan te sluiten. Bewaar de verwijderde korte penstekker op een veilige plaats, zodat u hem niet verliest.



## Aansluiten op een apparaat met digitale audio-aansluitingen

Gebruik deze aansluiting voor het invoeren van digitale audiosignalen naar dit toestel en voor het converteren van de signalen voor weergave met de D/A converter van dit toestel. (☞ blz. 42)

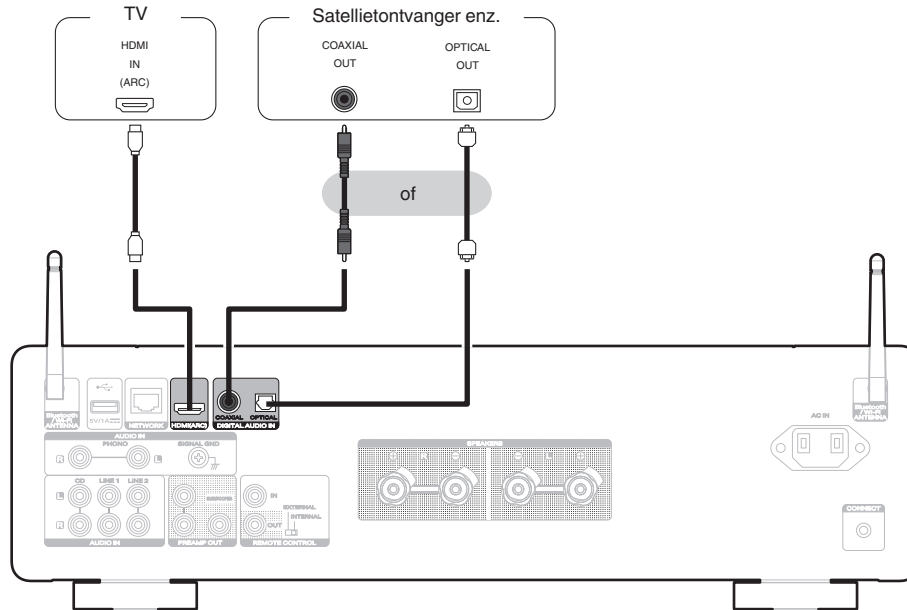



- Wanneer u op dit toestel een TV aansluit moet u de audio-uitgang van de interne luidsprekers van de TV uitschakelen. Raadpleeg de handleiding van uw TV voor details.
- Wanneer u de HDMI (ARC)-aansluiting van dit apparaat aansluit op uw TV, sluit u deze aan op de HDMI-ingang van uw TV die de ARC-functie ondersteunt.
- Wanneer u aansluit op een tv die de ARC-functie niet ondersteunt of een tv die geen HDMI-aansluiting heeft, gebruikt u een optische aansluiting of een coaxiale aansluiting om de tv-audio af te spelen.

#### OPMERKING

- Lineaire PCM-signalen met een samplingfrequentie van 32 kHz, 44,1 kHz, 48 kHz, 88,2 kHz, 96 kHz, 176,4 kHz of 192 kHz kunnen worden ingevoerd in het toestel.
- Voer geen niet-PCM-signalen in, zoals Dolby Digital, DTS en AAC. Hierdoor wordt ruis veroorzaakt en kunnen de luidsprekers schade oplopen.
- Alleen de instelling PCM 2-kanaals kan worden gebruikt om geluid af te spelen vanaf een tv via de HDMI ARC-functie. Stel "PCM 2ch" in als audioformaat in de instellingen van de tv.

## ■ Specificaties van ondersteunde audioformaten

Zie "Digitale ingang" (👉 blz. 98).





## Sluit een USB-flashstation aan op de USB-poort

Zie “Muziek afspelen vanaf een USB-flashstation” (📖 blz. 55) voor de bedieningsrichtlijnen.

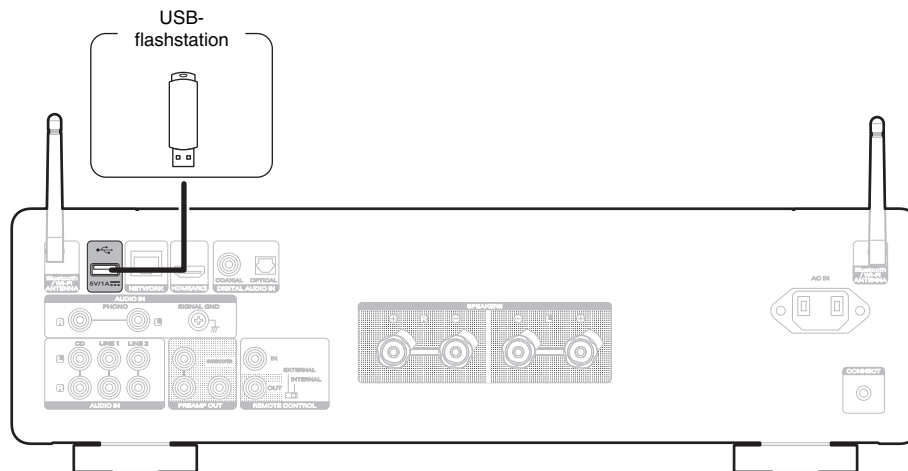

- Marantz kan niet garanderen dat alle USB-flashstations zullen werken of stroom zullen krijgen. Wanneer u een draagbare USB harde schijf (HDD) gebruikt die met een voedingsadapter is geleverd, moet u de bijgeleverde voedingsadapter van dat apparaat gebruiken.

### OPMERKING

- USB-flashstations zullen niet werken via een USB-hub.
- U kunt dit toestel niet gebruiken door de USB-poort van het toestel via een USB-kabel met een computer te verbinden.
- Gebruik geen verlengsnoer wanneer u een USB-flashstation aansluit. Dit kan radiostoring met andere componenten veroorzaken.



## Verbinden met een thuisnetwerk (LAN)

Dit toestel kan een verbinding maken met een netwerk via een bekabeld LAN of draadloos LAN.

U kunt dit toestel verbinden met uw thuisnetwerk (LAN) voor het inschakelen van verschillende typen weergaven en bewerkingen zoals hieronder wordt beschreven.

- Weergave van netwerkaudio, zoals internetradio en vanaf uw mediaserver(s)
- Afspelen van streaming muziekdiensten
- Met de Apple AirPlay-functie
- Bewerking op dit toestel via het netwerk
- Bediening met het HEOS draadloos geluidssysteem voor meerdere kamers
- Firmware-update

**Raadpleeg een ISP (Internet Service Provider) of een computerwinkel voor het verbinden met het internet.**



- Wanneer  wordt weergegeven op het display van dit toestel, is dit toestel niet verbonden met een netwerk.

### Bekabeld LAN

Om een verbinding te maken via een bekabeld LAN, gebruikt u een LAN-kabel voor het aansluiten van de router op dit toestel, zoals weergegeven in de onderstaande afbeelding.

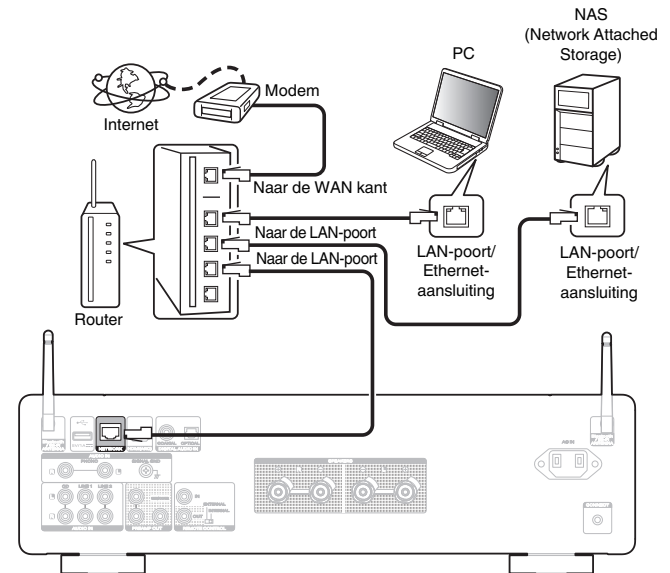

## Draadloze LAN

Bij het verbinden met het netwerk via draadloos LAN, sluit u de externe antennes voor Bluetooth-/draadloze verbinding aan op het achterpaneel en zet u ze rechtop.

Om verbinding te maken met een draadloze LAN-router, downloadt u de HEOS-app naar uw smartphone en stelt u dit toestel in. (👉 blz. 44)

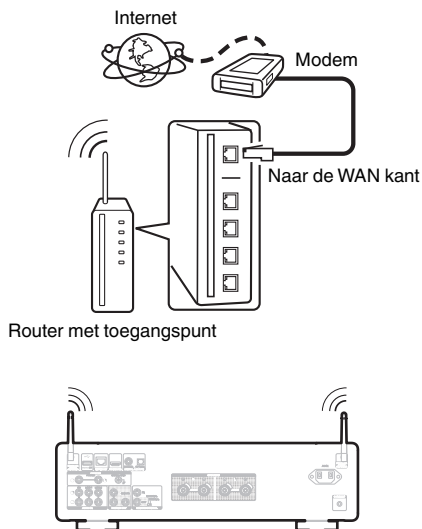

- Het is raadzaam om met dit toestel een router te gebruiken die is uitgerust met de volgende functies:
  - Ingebouwde DHCP-server  
Deze functie wijst automatisch IP-adressen toe aan apparaten binnen het lokale netwerk (LAN).
  - Ingebouwde 100BASE-TX switch  
Het is bij het aansluiten van meerdere apparaten raadzaam een switch te gebruiken met een snelheid van tenminste 100 Mbps.
- Gebruik alleen een afgeschermd STP- of ScTP LAN-kabel (verkrijgbaar bij elektronicazaken). (CAT-5 of hoger aanbevolen)
- Gebruik bij voorkeur een normale, afgeschermd LAN-kabel. Bij gebruik van een platte kabel of niet-afgeschermd kabel worden de andere apparaten mogelijk gestoord.

### OPMERKING

- Het type van router dat kan worden gebruikt, kan per internetprovider variëren. Neem voor details contact op met uw internetprovider of computerwinkel.
- Dit toestel is niet compatibel met PPPoE. Er is een PPPoE-compatibele router vereist als uw contractlijn niet is ingesteld met PPPoE.
- Sluit nooit rechtstreeks een NETWORK-aansluiting aan op de LAN-poort/Ethernet-aansluiting van uw computer.
- Er kunnen verschillende online services worden stopgezet zonder voorafgaande kennisgeving.



## Een eindversterker aansluiten

Sluit een eindversterker aan op het toestel om deze als een voorversterker te gebruiken.

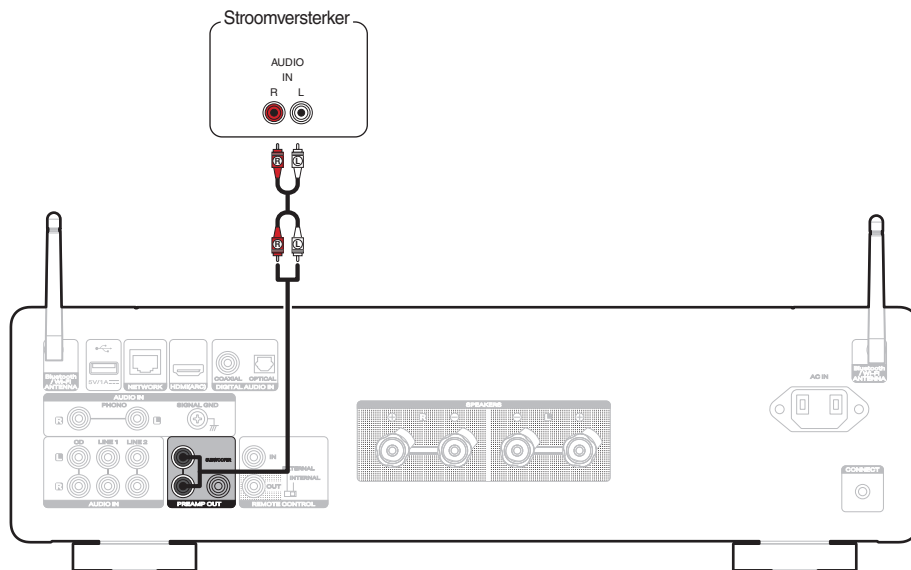

- Het volume van het audiosignaal van de PREAMP OUT-aansluitingen is gekoppeld aan het volume van de luidsprekers.

### OPMERKING

- Steek nooit de kortsluitstekker in de PREAMP OUT-aansluitingen. Dit kan beschadiging tot gevolg hebben.



# Apparaten met afstandsbedieningsaansluitingen aansluiten

## Bewerkingen uitvoeren via RC op dit toestel zonder visueel contact

U kunt een externe IR-ontvanger aansluiten op de REMOTE CONTROL-aansluitingen om bewerkingen op dit toestel uit te voeren met de bijgeleverde afstandsbediening zonder visueel contact. Dit kan nodig zijn als het toestel verborgen zit in een kast of hoek, zodat u de afstandsbediening direct naar het apparaat kunt richten.

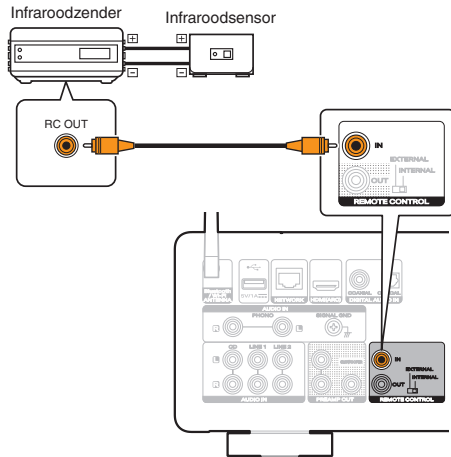

## Audio-apparaten van Marantz op afstand verbinden

U kunt afstandsbedieningssignalen uitzenden door een Marantz-audioapparaat aan te sluiten op de REMOTE CONTROL IN/OUT-aansluitingen via de afstandsbedieningskabel die bij het apparaat is geleverd.

Zet de EXTERNAL/INTERNAL-schakelaar op het achterpaneel van dit toestel en het aangesloten apparaat als volgt in:

- Zet de EXTERNAL/INTERNAL-schakelaar van dit toestel op "INTERNAL".
- Zet de EXTERNAL/INTERNAL-schakelaar van het aangesloten apparaat op "EXTERNAL".

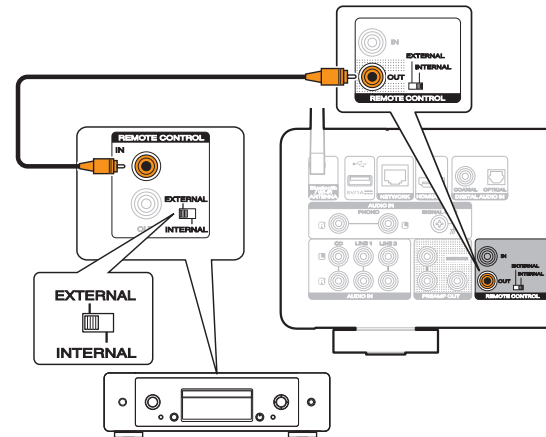



- Deze instelling zal de externe sensorontvangst van een Marantz-audioapparaat uitschakelen.
- Om het toestel te bedienen, richt u de afstandsbediening naar de afstandsbedieningssensor van dit toestel.
- Om dit toestel onafhankelijk te gebruiken zonder een Marantz audio-apparaat aan te sluiten, zet u de schakelaar op "INTERNAL".



## Het netsnoer aansluiten

Stop de stekker in het stopcontact nadat u alle aansluitingen hebt voltooid.

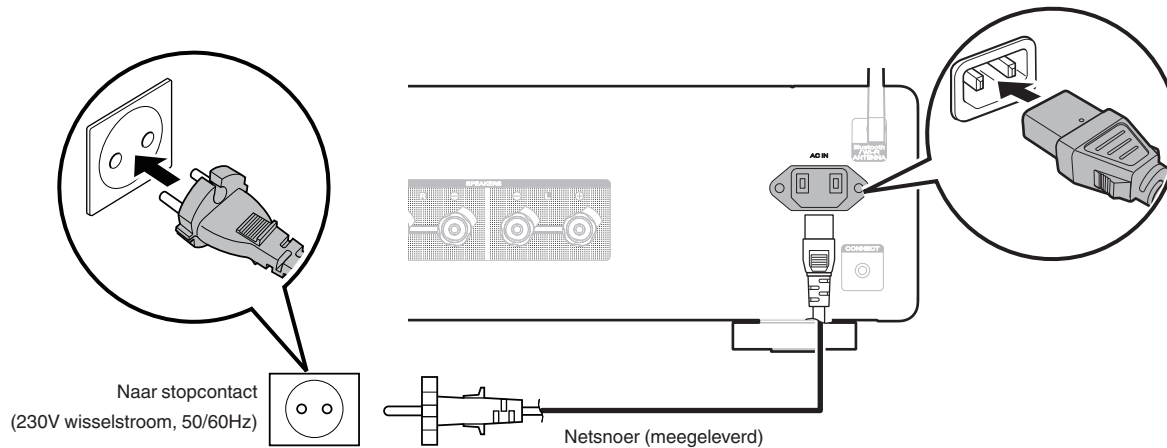

## ■ Inhoud

### Basisbediening

De stroom inschakelen	33
De voeding in stand-bymodus zetten	33
De ingangsbron selecteren	34
Het volume instellen	34
Het geluid tijdelijk uitschakelen (Dempen)	34

### Netwerkaudio/service afspelen

Verkrijgen van de HEOS-app	44
Luisteren naar internetradio	54
Muziek die op uw mobiele telefoon is opgeslagen, afspelen	54
Bestanden die op een PC of NAS zijn opgeslagen, afspelen	55
Muziek afspelen vanaf een USB-flashstation	55
AirPlay-functie	57
Spotify Connect functie	60

### Een apparaat afspelen

CD's afspelen	35
Muziek beluisteren op een Bluetooth-apparaat	36
Audio beluisteren via Bluetooth-hoofdtelefoon	39
Digitale input afspelen	42

### Handige functies

De toon en balans aanpassen	61
Afspelen in de modus Source direct	61
Afspelen HEOS Favorieten	62
De helderheid van het display wijzigen	62
De slaaptimer gebruiken	63





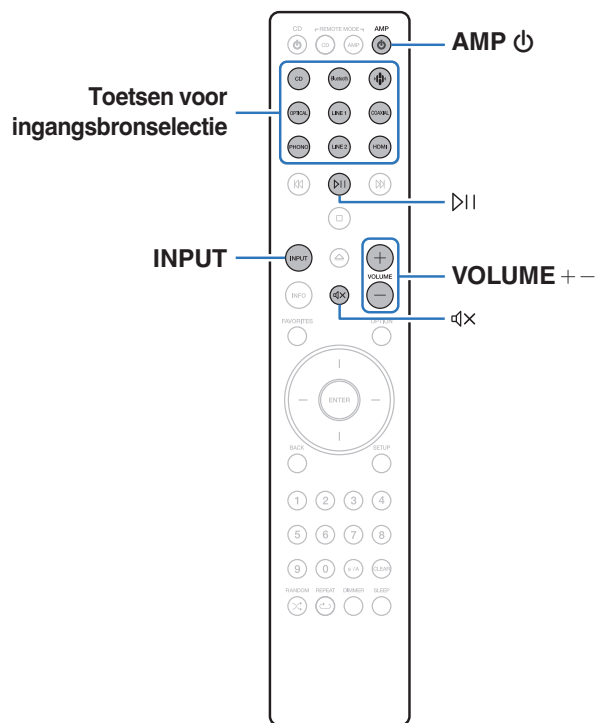

# Basisbediening



## De stroom inschakelen

### 1 Druk op AMP om het apparaat in te schakelen.



- U kunt ook bij het hoofdtoestel op  drukken om het in te schakelen vanaf stand-by modus.
- U kunt ook op  drukken om stroom te leveren naar de stand-bymodus.

## De voeding in stand-bymodus zetten

### 1 Druk op AMP .

Het toestel schakelt naar de stand-bymodus.



- U kunt de stroom ook in stand-by zetten door op het hoofdtoestel op  te drukken.

### OPMERKING

- Er wordt nog steeds stroom geleverd aan een deel van het circuit, zelfs wanneer de voeding in stand-bymodus is. Wanneer u uw huis voor een lange periode verlaat of wanneer u op vakantie gaat, zorg dan dat u het netsnoer uit het stopcontact trekt.



## De ingangsbron selecteren

### 1 Druk op de selectieknop voor de ingangsbron die u wilt afspelen.

De geselecteerde ingangsbron verschijnt op het scherm.



- U kunt ook op INPUT drukken om de ingangsbron te selecteren.
- U kunt de ingangsbron ook selecteren door aan de INPUT-selectieknop op het hoofdtoestel te draaien.
- Als u op de  (HEOS Music) drukt, schakelt de ingangsbron naar de bron die eerder werd afgespeeld op het netwerk. Als u geen toegang krijgt tot de ingangsbron die eerder werd afgespeeld vanaf het netwerk, opent u "HEOS" op het display.
- Om af te spelen vanaf een stream of USB-flashstation met de netwerkfunctie, gebruikt u de HEOS-app. ( blz. 44)
- Als u afspeelt vanaf de HEOS-app wanneer dit toestel is ingeschakeld, schakelt het automatisch naar de ingangsbron die wordt afgespeeld.

## Het volume instellen

### 1 Gebruik VOLUME +— om het volume aan te passen.

Het volumeniveau verschijnt op het display.



- U kunt het volume tevens regelen met VOLUME op het hoofdtoestel.

## Het geluid tijdelijk uitschakelen (Dempen)

### 1 Druk op .

"Mute" verschijnt op het scherm.



- Om het geluid opnieuw weer te geven, past u het volume aan of drukt u opnieuw op .



# CD's afspelen

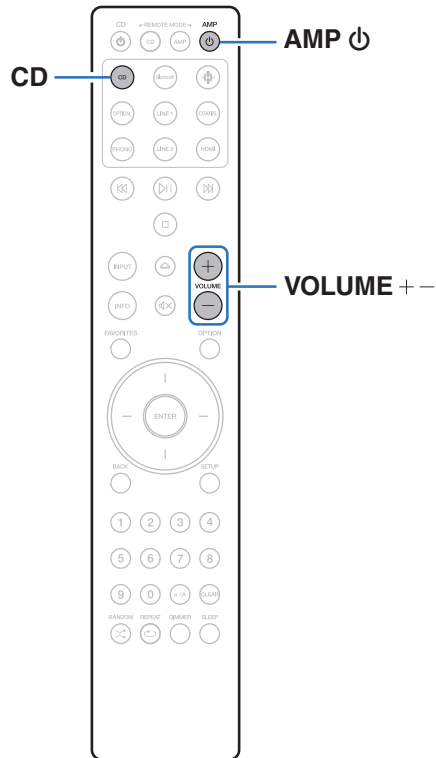

- 1 Op afspelen voorbereiden.**  
Controleer de verbinding en sluit daarna de toestellen aan. (“Een weergaveapparaat aansluiten” (👉 blz. 22))
- 2 Druk op AMP  om de voeding in te schakelen.**
- 3 Druk op de selectieknop voor de ingangsbron (CD) om de ingangsbron te schakelen naar “CD”.**  
“CD” verschijnt op het scherm.
- 4 Speel de CD af.**
- 5 Gebruik VOLUME +– om het volume aan te passen.**



## Muziek beluisteren op een Bluetooth-apparaat

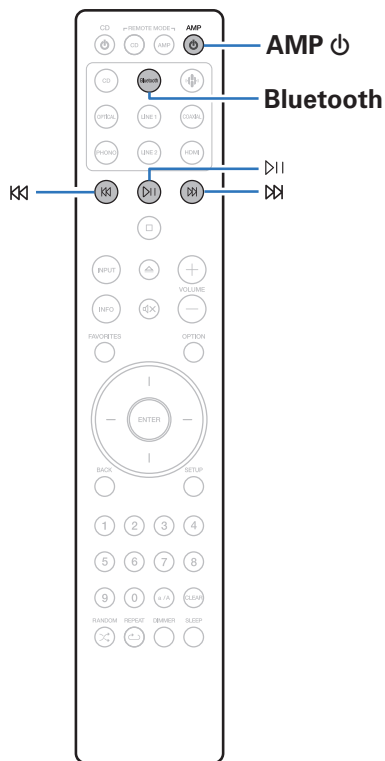

Muziekbestanden die zijn opgeslagen op Bluetooth-apparaten zoals smartphones, digitale muziekspelers enz. kunnen op dit toestel worden beluisterd door dit toestel te koppelen met en aan te sluiten op het Bluetooth-apparaat.

Communicatie is mogelijk tot een bereik van ongeveer 30 m.

### OPMERKING

- Om muziek af te spelen vanaf een Bluetooth-apparaat, moet het Bluetooth-apparaat het A2DP-profiel ondersteunen.



## Muziek beluisteren op een Bluetooth-apparaat

Om muziek van een Bluetooth-device te beluisteren op dit toestel, moet het Bluetooth-apparaat eerst met dit toestel worden gekoppeld.

Zodra het Bluetooth-apparaat is gekoppeld, hoeft dit niet opnieuw te gebeuren.

### 1 Op afspelen voorbereiden.

- ① Sluit de bijgeleverde externe antennes aan voor Bluetooth-/ draadloze verbinding aan op de aansluitingen van de Bluetooth/ draadloze LAN-antenne op het achterpaneel. (👉 blz. 11)
- ② Druk op AMP  om het toestel aan te zetten.

### 2 Druk op Bluetooth.

Wanneer u op dit toestel voor het eerst inhoud via Bluetooth afspeelt, gaat het toestel automatisch naar de koppelmodus en verschijnt “Bluetooth Pairing...” op het display van het toestel.

### 3 Activeer de Bluetooth-instellingen op uw mobiel apparaat.



### 4 Selecteer dit toestel wanneer de naam ervan verschijnt in de lijst van apparaten die wordt weergegeven op het scherm op het Bluetooth-apparaat.

Sluit het Bluetooth-apparaat aan terwijl “Bluetooth Pairing...” wordt weergegeven op het display van het toestel.

Maak de verbinding met het Bluetooth-apparaat zo dicht mogelijk bij het toestel (ca. 1 m).

### 5 Speel muziek af met elke app op uw Bluetooth-apparaat.

- Het Bluetooth-apparaat kan ook worden bediend via de afstandsbediening van dit toestel.
- Wanneer de Bluetooth-knop de volgende keer wordt ingedrukt op de afstandsbediening, maakt dit toestel automatisch verbinding met het laatste Bluetooth-apparaat waarmee het was verbonden.

Bedieningstoetsen	Functie
	Weergave / Pauze
	Vorige / volgende



## Koppelen met andere Bluetooth-apparaten

Een Bluetooth-apparaat koppelen met dit toestel.

- 1 Activeer de Bluetooth-instellingen op uw mobiel apparaat.**
- 2 Houd Bluetooth ten minste 3 seconden lang ingedrukt op de afstandsbediening.**  
Dit toestel gaat naar de koppelmodus.
- 3 Selecteer dit toestel wanneer de naam ervan verschijnt in de lijst van apparaten die wordt weergegeven op het scherm op het Bluetooth-apparaat.**



- Dit toestel kan worden gekoppeld met maximaal 8 Bluetooth-apparaten. Wanneer een 9de Bluetooth-apparaat is gekoppeld, wordt dit geregistreerd in plaats van het oudste geregistreerde apparaat.

### OPMERKING

- Om het Bluetooth-apparaat te bedienen met de afstandsbediening van dit toestel, moet het Bluetooth-apparaat het AVRCP-profiel ondersteunen.
- Er is geen garantie dat de afstandsbediening van dit toestel zal werken met alle Bluetooth-apparaten.
- Afhankelijk van het type Bluetooth-apparaat, voert dit toestel audio uit die gekoppeld is aan de volume-instelling op het Bluetooth-apparaat.

## Opnieuw verbinden met dit toestel vanaf een Bluetooth-apparaat

Nadat het koppelen is voltooid, kan het Bluetooth-apparaat worden verbonden zonder dat u enige bewerkingen hoeft uit te voeren op dit toestel.

Deze bewerking moet ook worden uitgevoerd wanneer u het Bluetooth-apparaat schakelt voor weergave.

- 1 Als er momenteel een Bluetooth-apparaat verbonden is, deactiveert u de Bluetooth-instelling van dat apparaat om het los te koppelen.**
- 2 Activeer de Bluetooth-instelling van het aan te sluiten Bluetooth-apparaat.**
- 3 Selecteer dit toestel vanaf de lijst met Bluetooth-apparaten op uw Bluetooth-apparaat.**
- 4 Speel muziek af met elke app op uw Bluetooth-apparaat.**



- Wanneer de voeding en de Bluetooth-functie van dit toestel worden ingeschakeld, wordt de ingangsbron automatisch naar "Bluetooth" geschakeld als een Bluetooth-apparaat wordt aangesloten en afgespeeld.
- Wanneer de instelling "Network Control" van dit toestel is ingesteld op "On" en een Bluetooth-apparaat wordt aangesloten en afgespeeld terwijl het toestel in stand-by staat, wordt de voeding van het toestel automatisch ingeschakeld. (🔌 blz. 72)



## Audio beluisteren via Bluetooth-hoofdtelefoon

U kunt luisteren naar de geluiden die worden afgespeeld op het apparaat vanaf de Bluetooth-hoofdtelefoon.

Voer audio tegelijkertijd uit vanaf aangesloten luidsprekers en een Bluetooth-hoofdtelefoon, of alleen via een Bluetooth-hoofdtelefoon.

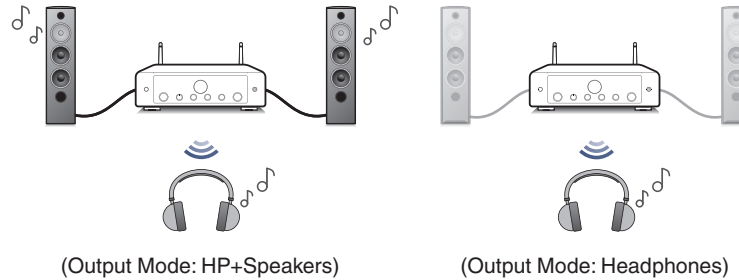

## Audio beluisteren via Bluetooth-hoofdtelefoon

**1** Stel “Headphone” in op “On” via de instelling “Network” - “Bluetooth” in het instellingsmenu. (🔧 blz. 71)

**2** Selecteer “Output Mode” en stel de audio-uitvoermethode in.

**HP+Speakers**  
(Standaard):

Audio wordt uitgevoerd naar de Bluetooth-hoofdtelefoon en luidsprekers.  
Deze simultane uitgang is geschikt voor een filmavond met het gezin en ander groepsactiviteiten.

**Headphones:**

Audio wordt alleen uitgevoerd naar de Bluetooth-hoofdtelefoon.  
Dit is geschikt om 's avonds in uw eentje muziek te beluisteren of films te bekijken wanneer u stil moet zijn.

**3** Open de koppelingsmodus op de Bluetooth-hoofdtelefoon die u met dit toestel wilt verbinden.

**4** Selecteer “Devices” en selecteer de naam van de Bluetooth-hoofdtelefoon in de apparaatlijst.

**5** Regel het volume van de aangesloten Bluetooth-hoofdtelefoon nadat de verbinding is voltooid.



- Met het A2DP-profiel compatibele Bluetooth-luidsprekers kunnen worden verbonden door dezelfde stappen te volgen die worden gebruikt voor het aansluiten van een Bluetooth-hoofdtelefoon.

### OPMERKING

- Het volume van de Bluetooth-hoofdtelefoon kan niet worden aangepast vanaf dit toestel. Pas het volume van uw Bluetooth-hoofdtelefoon aan.
- De instellingen voor “Audio” in het instellingsmenu die zijn opgegeven op dit toestel, worden niet weergegeven naar/in de geluidsuitvoer van de Bluetooth-hoofdtelefoon.
- De instellingen voor BASS, TREBLE en BALANCE, of de source direct-modus die is opgegeven op dit toestel, worden niet weergegeven naar/in de geluidsuitvoer van de Bluetooth-hoofdtelefoon.
- De audio kan vertraagd worden wanneer deze via Bluetooth wordt verzonden.
- AirPlay en Roon Ready-audio kan niet worden overgedragen.
- Een Bluetooth-hoofdtelefoon kan niet worden verbonden wanneer u een Bluetooth-ingangsbron gebruikt.  
Als u daarnaast een Bluetooth-ingangsbron selecteert, wordt de verbinding tussen dit toestel en de Bluetooth-hoofdtelefoon verbroken.
- Bluetooth-hoofdtelefoon kan niet worden verbonden wanneer dit toestel is gegroepeerd in de HEOS-app.
- Bluetooth-hoofdtelefoon kan niet worden verbonden als een ingebouwd HEOS-apparaat een invoerbron afspeelt vanaf dit toestel.

### OPGELET:

#### Gebruik van een Bluetooth-hoofdtelefoon zonder volumeregeling

- Om gehoorverlies te voorkomen mag u geen Bluetooth-hoofdtelefoon verbinden die geen volumeregeling heeft.
- Het volume van de Bluetooth-hoofdtelefoon kan onverwacht luid zijn wanneer dit toestel verbinding maakt met de Bluetooth-hoofdtelefoon.
- De Bluetooth-hoofdtelefoon kan niet worden geregeld vanaf dit toestel.





## Opnieuw verbinden met een Bluetooth-hoofdtelefoon

Volg de onderstaande stappen om opnieuw te verbinden met de recentst gebruikte Bluetooth-hoofdtelefoon:

- Maak opnieuw verbinding met dit toestel met de herverbindingsfunctie van de Bluetooth-hoofdtelefoon.
- Als "Output Mode" is ingesteld op "HP+Speakers", zal dit toestel automatisch verbinding maken met de recentst gebruikte Bluetooth-hoofdtelefoon wanneer de voeding is ingeschakeld.
- Selecteer het apparaat waarmee u verbinding wilt maken vanaf de "Devices" onder "Bluetooth" in het instellingsmenu. (🔍 blz. 71)

## Bluetooth-hoofdtelefoon loskoppelen

Voltooi elk van de volgende stappen om de verbinding met uw Bluetooth-hoofdtelefoon te verbreken:

- Schakel uw Bluetooth-hoofdtelefoon uit.
- Ga in het instellingsmenu naar "Network" - "Bluetooth" en stel "Headphone" in op "Off". (🔍 blz. 71)



## Digitale input afspelen

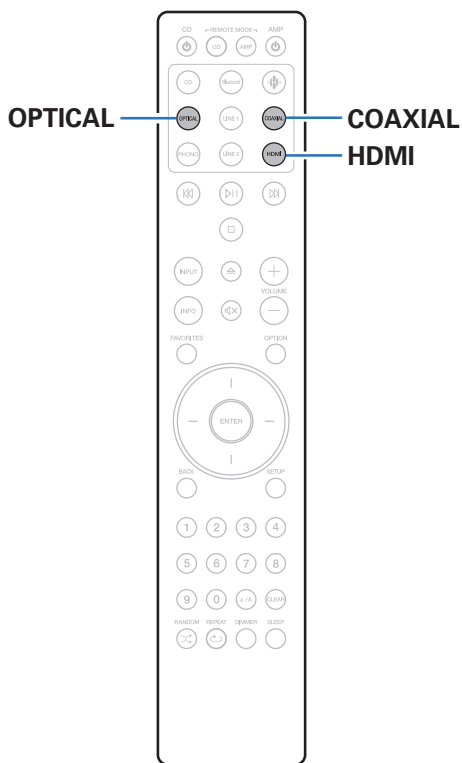

### 1 Op afspelen voorbereiden.

Controleer de verbinding en sluit daarna de toestellen aan. (“Aansluiten op een apparaat met digitale audio-aansluitingen” (👉 blz. 23))

### 2 Druk op HDMI, COAXIAL of OPTICAL om de ingangsbron te schakelen naar “HDMI”, “COAXIAL” of “OPTICAL”.

### 3 Speel de component af die op dit toestel is aangesloten.

- Als de bemonsteringsfrequentie niet kan worden gedetecteerd, wordt “Unlocked” weergegeven.
- “Unsupported” wordt weergegeven wanneer audiosignalen die niet door dit toestel worden ondersteund, worden ingevoerd.





- Wanneer "TV Input" is ingesteld in het menu, schakelt dit toestel automatisch in als de op het toestel aangesloten TV wordt ingeschakeld en de ingangsbron schakelt naar "HDMI", "COAXIAL" of "OPTICAL". (👉 blz. 68)
- Als u aansluit op uw tv via de optische of coaxiale aansluiting, kan dit toestel niet in stand-by worden geplaatst wanneer u uw tv uitschakelt. Als u wilt dat dit apparaat automatisch in stand-by wordt geplaatst, stelt u "Auto-Standby" in onder het instellingsmenu. (👉 blz. 69)

#### OPMERKING

- Voer geen niet-PCM-signalen in, zoals Dolby Digital, DTS en AAC. Hierdoor wordt ruis veroorzaakt en kunnen de luidsprekers schade oplopen.
- Alleen de instelling PCM (2-kanaals) kan worden gebruikt om geluid af te spelen vanaf een tv via de ARC-functie. Stel "PCM 2ch" in als het audioformaat in de tv-instellingen.

## ■ Specificaties van ondersteunde audioformaten

Zie "Digitale ingang" (👉 blz. 98).

## ■ HDMI-besturingsfunctie

Sluit dit toestel aan op een tv die de HDMI-besturingsfunctie met een HDMI-kabel ondersteunt en schakel de HDMI-besturingsinstellingen op de tv in voor het uitvoeren van basisbewerkingen op dit toestel (de ingangsbron wijzigen, de voeding in- en uitschakelen, het volume regelen) met de afstandsbediening van de tv.

Raadpleeg "Over HDMI" (👉 blz. 102) voor meer informatie over de HDMI-bedieningsfunctie.



## Verkrijgen van de HEOS-app

U kunt gebruik maken van vele online muzikale streamingdiensten vanaf de HEOS-app. Afhankelijk van uw geografische locatie, zijn er verschillende opties om uit te kiezen.

Download de HEOS-app voor iOS of Android door in de App Store, Google Play store of Amazon Appstore te zoeken naar "HEOS".



- Specificaties van de HEOS-app kunnen zonder voorafgaande aankondiging voor verbeteringsdoeleinden worden gewijzigd.



## Als u de HEOS-app voor de eerste keer gebruikt met een ingebouwd HEOS-apparaat

Zodra u dit toestel in uw luisterruimte hebt geplaatst en de HEOS app hebt gedownload, bent u klaar om dit toestel te configureren voor het afspelen van muziek. Dit omvat het volgen van enkele eenvoudige stappen om dit toestel te kunnen verbinden met uw bestaand thuisnetwerk:



- Sluit de ethernetkabel NIET aan als u dit toestel verbindt met een draadloos netwerk. Als u dit toestel verbindt met een bekabeld netwerk, gebruikt u een ethernetkabel die afzonderlijk verkrijgbaar is om dit toestel te verbinden met uw netwerk of router.

### 1 Controleer of uw mobiel apparaat verbonden is met uw draadloos netwerk (het netwerk waarmee u dit apparaat wilt verbinden).

U kunt dit controleren in het menu "Instellingen" - "Wi-Fi" van uw iOS- of Android-apparaat.



- Activeer de Bluetooth-instelling op uw mobiel apparaat.
- Als uw draadloos netwerk veilig is, moet u ervoor zorgen dat u het wachtwoord kent om verbinding te maken met uw netwerk.

### 2 Start de HEOS app op uw mobiel apparaat.



### 3 Tik op de knop "Nu instellen" bovenaan op het scherm.

### 4 Volg de instructies om dit toestel toe te voegen aan uw draadloos netwerk en om een ingang te selecteren op dit toestel.



## De registratie van ingebouwde HEOS-apparaten toevoegen in de HEOS-app

Het HEOS systeem is een echt audio-systeem voor meerdere kamers dat het afspelen van audio automatisch synchroniseert tussen meerdere ingebouwde HEOS apparaten zodat de audio afkomstig uit verschillende kamers perfect synchroon is en altijd fantastisch klinkt! Je kan op een eenvoudige manier tot 32 ingebouwde HEOS apparaten toevoegen aan uw HEOS systeem.

### ■ Bekabelde ingebouwde HEOS-apparaten toevoegen

Verbind de ingebouwde HEOS-apparaten met uw thuisnetwerk met een ethernetkabel en het ingebouwde HEOS-apparaat zal verschijnen op uw HEOS app als een nieuwe ruimte op het scherm Kamers. Raadpleeg "Verbinden met een thuisnetwerk (LAN)" (🔧 blz. 26) voor informatie over bekabelde LAN-aansluitingen.

U kunt volgens uw voorkeur een naam toewijzen aan het ingebouwde HEOS-apparaat om aan te geven in welke kamer u het hebt geplaatst.

### ■ Draadloze ingebouwde HEOS-apparaten toevoegen

U kunt nog meer draadloze ingebouwde HEOS-apparaten toevoegen aan uw HEOS-systeem door "Apparaat toevoegen" te selecteren in het instellingsmenu van de HEOS-app en de instructies te volgen:

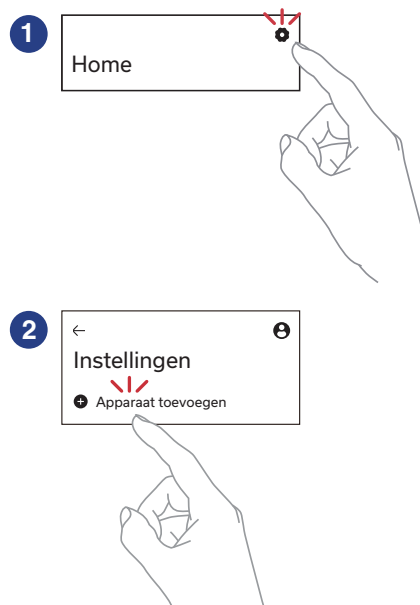

## HEOS-account

HEOS-accounts kunnen worden geregistreerd in “HEOS-account” (👉 blz. 47) in het menu van dit toestel of door op het tabblad “Home” - “Instellingen” pictogram ⚙️ te drukken in de HEOS-app.

### ■ Wat is een HEOS-account?

Een HEOS-account is een hoofdaccount of “sleutelhanger” voor het beheer van al uw HEOS muziekdiensten met één gebruikersnaam en wachtwoord.

### ■ Waarom heb ik een HEOS-account nodig?

Met de HEOS-account hoeft u geen loginnamen en wachtwoorden voor je muziekdiensten maar één maal in te geven. Zo kunt u gemakkelijk en snel gebruik maken van meerdere controle apps op verschillende apparaten.

Je logt gewoon in op je HEOS-account op eender welk apparaat en je krijgt toegang tot al je muziekgerelateerde diensten, je afspeelgeschiedenis en eigen afspeellijsten, zelfs als je in het huis van een vriend naar muziek luistert op hun HEOS systeem.

### ■ Aanmelden voor HEOS-account

U krijgt instructies om zich aan te melden voor een HEOS-account de eerste keer dat u probeert toegang te krijgen tot een muziekdienst van het hoofd “Home” menu van de HEOS-app. Volg de instructies op de HEOS-app om de bewerking te voltooien.



- De informatie van de HEOS-account-instelling van dit toestel wordt gesynchroniseerd met de HEOS-app. Wijzig de instellingen en meld af bij uw account via de HEOS-app.

### ■ Uw HEOS-account wijzigen

- 1 Tik op het tabblad “Home”.
- 2 Selecteer het Instellingen pictogram ⚙️ in de rechter bovenhoek van het scherm.
- 3 Selecteer het HEOS-account 👤 pictogram in de rechter bovenhoek van het scherm.
- 4 Verander uw locatie, verander uw wachtwoord, verwijder uw account of meld je af van je account.



- Dit toestel synchroniseert automatisch wanneer u uw accountinstellingen wijzigt of afmeldt via de HEOS-app. Om HEOS-accounts te schakelen, speelt u muziek af vanaf een HEOS-app die is aangemeld bij de account die u wilt synchroniseren met dit toestel. De “HEOS-account” schakelt automatisch.



## Spelen van streaming muziekdiensten

Een muziekdienst is een online muziekbedrijf dat toegang tot omvangrijke muziekcollecties biedt via gratis en/of betalende abonnementen. Afhankelijk van uw geografische locatie, zijn er verschillende opties om uit te kiezen.

### OPMERKING

- De HEOS-app en het merk zijn niet verwant met een fabrikant van een mobiel apparaat. Beschikbaarheid van muziekdiensten kan verschillen per regio. Niet alle diensten zijn beschikbaar op het ogenblik van de aankoop. Sommige diensten kunnen af en toe worden toegevoegd of stopgezet op basis van beslissingen van leveranciers van muziekdiensten of andere.

## ■ Een kamer/apparaat selecteren

- 1 Tik op het tabblad “Ruimtes”. Selecteer “Marantz MODEL 60n” als er meerdere HEOS-apparaten zijn.



- Tik op “Bewerken” in de rechterbovenhoek om naar de bewerkingsmodus over te schakelen. Je kan de weergegeven naam veranderen.

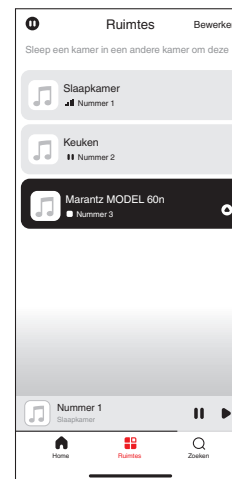



## ■ Het selecteren van het muziknummer of de zender uit muziekbronnen

### 1 Tik op het “Home” tabblad en selecteer een muziekbron.



- Het kan zijn dat niet alle weergegeven muziekdiensten op uw locatie beschikbaar zijn.

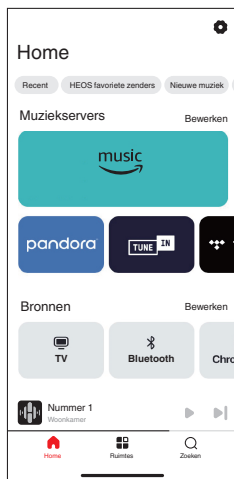

### 2 Blader door de af te spelen muziek.

Na het selecteren van een muziknummer of radiostation zal de app automatisch naar het “Huidige” scherm gaan.



- Stel “Network Control” van het instellingsmenu in op “On” zodat dit apparaat automatisch inschakelt wanneer u afspeelt vanaf de HEOS-app terwijl dit apparaat in stand-by is. (“Network Control” (🔗 blz. 72))

Audiobestand

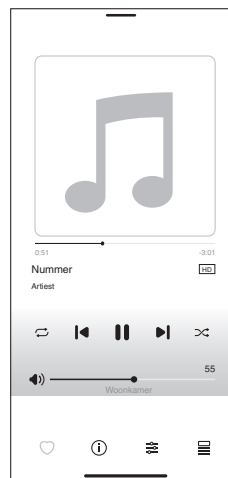

Streamen

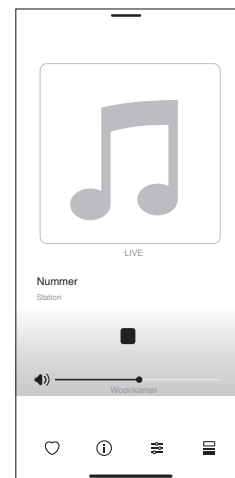

## Luisteren naar dezelfde muziek in meerdere ruimtes

Het HEOS systeem is een echt audio-systeem voor meerdere kamers dat het afspelen van audio automatisch synchroniseert tussen meerdere HEOS apparaten zodat de audio afkomstig uit verschillende kamers perfect synchroon is en altijd fantastisch klinkt! Je kan op een eenvoudige manier tot 32 HEOS apparaten toevoegen aan uw HEOS systeem. Je kan tot 16 individuele HEOS apparaten samenbrengen of groeperen in een groep van HEOS apparaten die dan functioneert alsof het een enkel HEOS apparaat was.

### ■ Groeperen van kamers

- 1** Druk en hou uw vinger vast op een kamer waar geen muziek afgespeeld wordt.
- 2** Sleep het naar de kamer waar muziek afgespeeld wordt en hef uw vinger op.
- 3** De twee kamers worden samen gegroepeerd in een enkele groep en beide kamers zullen dezelfde muziek perfect synchroon spelen.

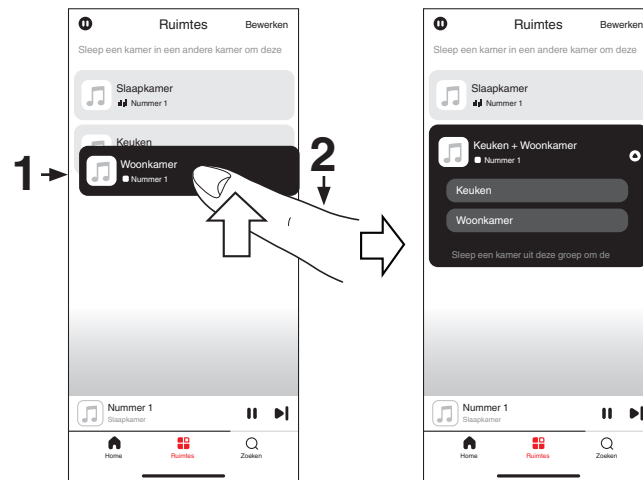

## ■ Degroeperen van kamers

- 1 Druk en hou uw vinger vast op de kamer die u van de groep wil verwijderen.
- 2 Sleep het uit de groep en hef uw vinger op.

### OPMERKING

- Je kan de eerste kamer die begonnen is met de muziek te spelen voor het groeperen, niet uit de groep verwijderen.

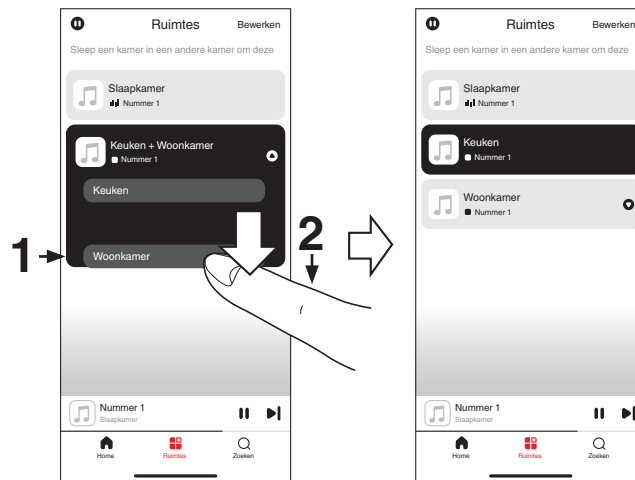

## ■ Alle kamers groeperen (feestmodus)

Je kunt gemakkelijk 16 kamers groeperen in Feestmodus door middel van een “knijpbeweging”.

- 1** Plaats twee vingers op het scherm over de lijst van kamers.
- 2** Knijp je twee vingers snel samen en laat los.
- 3** Alle kamers zullen samengebracht worden en dezelfde muziek zal perfect synchroon beginnen spelen.

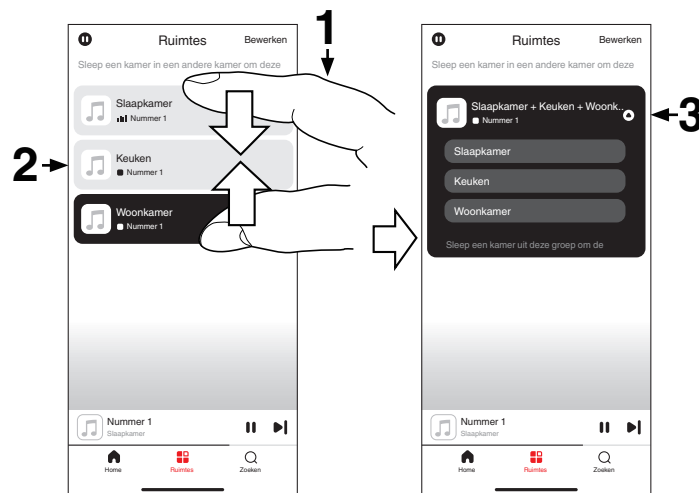

## ■ Degroeperen van alle kamers

Je kunt gemakkelijk al je kamers degroeperen en Feestmodus verlaten door middel van een “spreidbeweging”.

- 1** Plaats twee vingers dicht bij elkaar op het scherm over de lijst van kamers.
- 2** Spreid je twee vingers snel weg van elkaar en laat los.
- 3** Al je kamers zullen gedegroepeerd zijn.

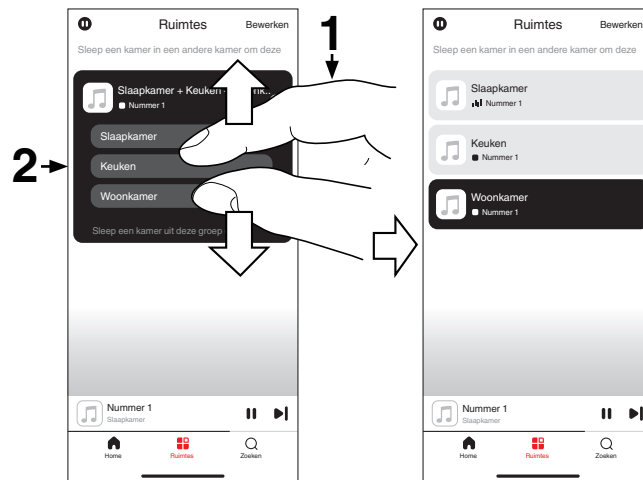

## Luisteren naar internetradio

Voer deze bewerking uit op de HEOS app. Download vooraf de HEOS app naar uw iOS- of Android-apparaat. (👉 blz. 44)

Het HEOS-systeem omvat toegang tot meer dan 100.000 gratis internetradiostreams uit alle hoeken van de wereld via de TuneIn-radioservice. Selecteer gewoon het TuneIn-logo vanaf het hoofdmenu "Home", blader door de 100.000 stations die netjes zijn geordend in populaire categorieën en selecteer een zender die past bij uw stemming.



- Als u een TuneIn-account hebt, kunt u aanmelden bij de TuneIn-service onder "Instellingen" - "Muziekbronnen" - "TuneIn" en krijgt u toegang tot al uw "Mijn Favorieten" TuneIn-stations.
- Zie "Internet-radio afspelen" (👉 blz. 101) voor de types en specificaties van audio-indelingen die kunnen worden afgespeeld op dit toestel.

### OPMERKING

- De databaseservice voor radiozenders kan zonder voorafgaande kennisgeving worden gestopt of op een andere wijze onbeschikbaar worden gemaakt.

## Muziek die op uw mobiele telefoon is opgeslagen, afspelen

Voer deze bewerking uit op de HEOS app. Download vooraf de HEOS app naar uw iOS- of Android-apparaat. (👉 blz. 44)

- 1** Tik op het tabblad "Home".
- 2** Selecteer "Deze iPhone/iPod/iPad/Phone" uit "Bronnen"-sectie.
- 3** Blader door de lokale muziek op uw telefoon en selecteer iets om af te spelen.



## Bestanden die op een PC of NAS zijn opgeslagen, afspelen

Voer deze bewerking uit op de HEOS app. Download vooraf de HEOS app naar uw iOS- of Android-apparaat. (👉 blz. 44)

- 1** Tik op het tabblad “Home”.
- 2** Selecteer “Server” van de “Bronnen”-sectie.
- 3** Selecteer de naam van uw netwerkcomputer of NAS-server (Network Attached Storage).
- 4** Blader door de muziek op uw PC/NAS en selecteer iets om af te spelen.



- Zie “Bestanden die op een PC en NAS zijn opgeslagen, afspelen” (👉 blz. 100) voor de types en specificaties van audio-indelingen die kunnen worden afgespeeld op dit toestel.

## Muziek afspelen vanaf een USB-flashstation

Voer deze bewerking uit op de HEOS app. Download vooraf de HEOS app naar uw iOS- of Android-apparaat. (👉 blz. 44)

- 1** Plaats een FAT32 of NTFS geformatteerd USB-flashstation in de USB-poort op het achterpaneel van dit toestel.
- 2** Tik op het tabblad “Home”.
- 3** Selecteer “USB-muziek” van de “Bronnen”-sectie.
- 4** Selecteer de naam van dit toestel.
- 5** Blader door de muziek op uw USB-flashstation en selecteer iets om af te spelen.





- Het kan meerdere minuten duren tot de naam van dit toestel verschijnt in de lijst “USB-muziek” als u al een groot aantal bestanden hebt op uw USB-flashstation.
- U kunt een computer niet aansluiten en gebruiken door een USB-kabel aan te sluiten op de USB-poort van dit toestel.
- Zie “USB-flashstations afspelen” (🎵 blz. 97) voor de types en specificaties van audio-indelingen die kunnen worden afgespeeld op dit toestel.

#### OPMERKING

- Denk eraan dat Marantz niet aansprakelijk kan worden gesteld voor eventuele problemen met de gegevens op het USB-geheugenapparaat, die ontstaan tijdens het gelijktijdig gebruik van dit toestel en het USB-flashstation.
- Wanneer een USB-flashstation op dit toestel wordt aangesloten, laadt het toestel alle bestanden in het USB-flashstation. Dit kan enige tijd duren als het USB-flashstation een groot aantal mappen en/of bestanden bevat.





## AirPlay-functie

Muziekbestanden die op uw iPhone, iPod touch, iPad, Mac of Windows-pc zijn opgeslagen, kunnen op dit toestel worden afgespeeld via het netwerk.



- De bronningang wordt geschakeld naar "AirPlay" wanneer AirPlay-weergave wordt gestart.
- U kunt het afspelen van AirPlay stoppen door een andere ingangsbron te kiezen.
- Het scherm kan verschillen, afhankelijk van de versie van het OS en de software.

### Dit apparaat ondersteunt AirPlay 2.

Synchroniseer meerdere met AirPlay 2 compatibele apparaten of luidsprekers voor simultane weergave.

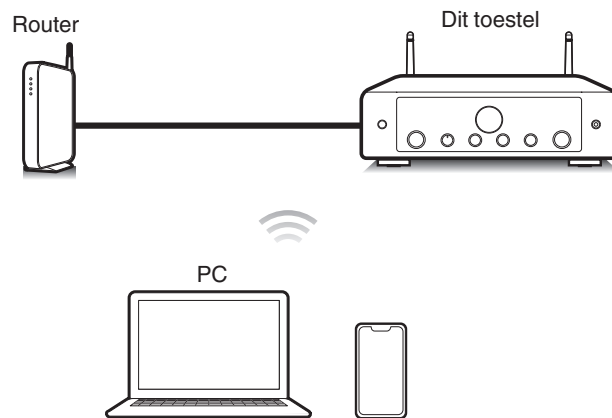

## Nummers afspelen vanaf uw iPhone, iPod touch, iPad of Mac

U kunt muziek die in uw “iPhone/iPod touch/iPad/Mac” is opgeslagen, direct streamen naar dit toestel.

- 1 Sluit uw iPhone, iPod touch, iPad of Mac wifi aan op hetzelfde netwerk als dit toestel.**
  - Raadpleeg de handleiding van uw apparaat voor details.
- 2 Open Apple Music en speel muziek af vanaf uw iPhone, iPod touch of iPad.**
- 3 Tik of klik op het AirPlay-pictogram en selecteer dit toestel.**

[Voorbeeld] iOS 15 of macOS 13

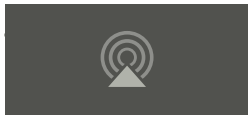

[Voorbeeld] iOS 10



- U kunt AirPlay ook gebruiken om muziek te streamen vanaf andere toepassingen. Open het Controlecentrum, tik of klik op het AirPlay-pictogram en selecteer can dit toestel.
- Om AirPlay te gebruiken, moet uw iOS-apparaat iOS 10.0.2 of later, of OS X Mountain Lion 10.8 of later ondersteunen.

## Nummers afspelen vanaf uw Windows pc

- 1 Installeer iTunes 10 of een latere versie op een Windows-pc die met hetzelfde netwerk als dit toestel is verbonden.**
- 2 Start iTunes en klik op het AirPlay-pictogram om het hoofdtoestel te selecteren.**

[Voorbeeld] iTunes



- 3 Kies een nummer en klik op afspelen in iTunes.**

De muziek wordt naar dit toestel gestuurd.



- Wanneer “Network Control” op “On” staat, kunt u dit apparaat via iTunes inschakelen. (👉 blz. 72)
- Voor informatie over de manier waarop u iTunes moet gebruiken, kunt u ook Help voor iTunes raadplegen.



## Speel vanaf uw iPhone, iPod touch, iPad of Mac een nummer af op meerdere gesynchroniseerde apparaten (AirPlay 2)

Voor simultane weergave kunnen nummers op een iPhone, iPod touch, iPad of Mac worden gesynchroniseerd met meerdere AirPlay 2 ondersteunende apparaten.

### 1 Speel het nummer af op uw iPhone, iPod touch, iPad of Mac.

Het AirPlay pictogram wordt weergegeven op het scherm van de iPhone, iPod touch, iPad of Mac.

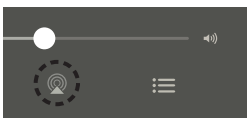

### 2 Tik of klik op het AirPlay-pictogram en selecteer dit toestel.

Toont een lijst met apparaten en luidsprekers die op hetzelfde netwerk kunnen worden weergegeven.

- Bij apparaten die compatibel zijn met AirPlay 2 ziet u aan de rechterkant een cirkel.

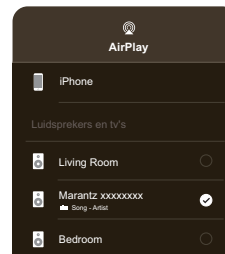

### 3 Kies de apparaten/luidsprekers die u wilt gebruiken.

- U kunt meerdere met AirPlay 2 compatibele apparaten selecteren.

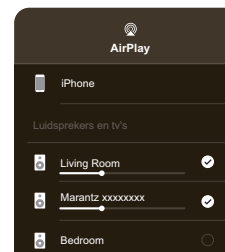

- Om AirPlay 2 te gebruiken, moet uw iOS-apparaat iOS 11.4 of later, of macOS Catalina of later ondersteunen.



## Spotify Connect functie

Spotify is al de muziek die u ooit zult nodig hebben. Miljoenen nummers zijn onmiddellijk beschikbaar. Zoek gewoon de muziek waar u van houdt of laat het aan Spotify over om iets moois te spelen. Spotify werkt op uw telefoon, tablet, computer en thuisluidsprekers. U zult dus altijd de perfecte soundtrack hebben voor alles wat u doet. U kunt nu zowel met uw gratis account als met uw Premium-account genieten van Spotify. Gebruik uw telefoon, tablet of computer als een afstandsbediening voor Spotify.

Ga naar [www.spotify.com/connect](http://www.spotify.com/connect) voor meer informatie.

De Spotify-software is onderhevig aan licenties van derden die u hier vindt:

[www.spotify.com/connect/third-party-licenses](http://www.spotify.com/connect/third-party-licenses)

### Spotify-muziek afspelen met dit toestel

Download de "Spotify App" vooraf naar uw iOS- of Android-apparaat.

- 1** Sluit de Wi-Fi-instellingen van het iOS- of Androidapparaat aan binnen hetzelfde netwerk als dit toestel.
- 2** Start de Spotify App.
- 3** Speel de Spotify-track af.
- 4** Tik op het pictogram Spotify  om het toestel te selecteren.

De muziek wordt naar dit toestel gestuurd.

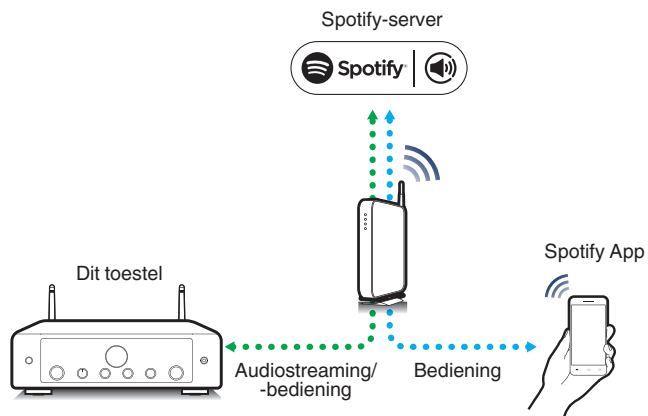

# Handige functies

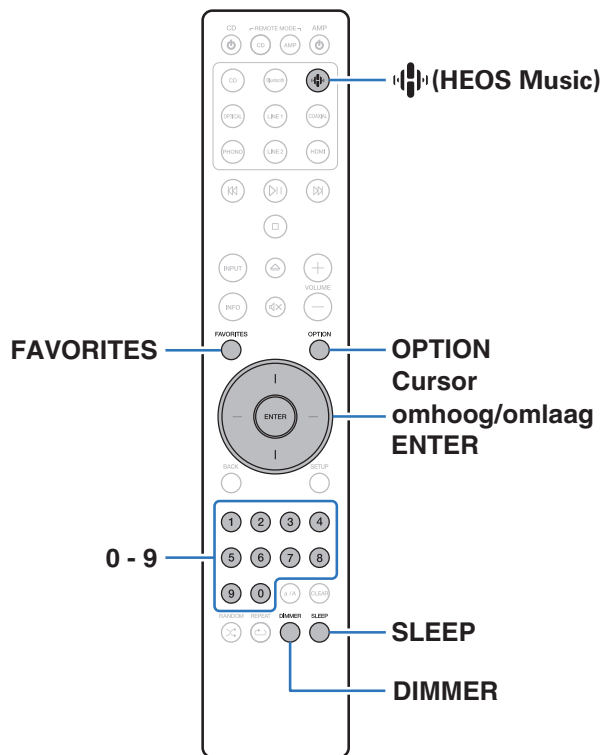

- Dit gedeelte beschrijft hoe u handige functies kunt gebruiken die voor elk invoerapparaat kunnen worden gebruikt.
- De bediening "HEOS Favorieten" is geoptimaliseerd voor de app. Zie "Verkrijgen van de HEOS-app" (👉 blz. 44) voor meer informatie over het verkrijgen van de app.

## De toon en balans aanpassen

- 1 Draai aan de knop **SOURCE DIRECT** op het hoofdtoestel en stel deze in op "SOURCE DIRECT OFF".
- 2 Draai de **BASS**, **TREBLE** en **BALANCE** op de hoofdeenheid om de toon en balans aan te passen.

## Afspelen in de modus Source direct

Het signaal gaat niet via het toonregelcircuit (BASS, TREBLE en BALANCE) waardoor een hogere geluidskwaliteit wordt weergegeven.

- 1 Draai aan de knop **SOURCE DIRECT** op het hoofdtoestel en stel deze in op "SOURCE DIRECT ON".



## Afspelen HEOS Favorieten

Als u HEOS Favorieten van te voren op de HEOS-app registreert, kunt u uw favoriete streamingradiozenders oproepen met behulp van de afstandsbediening van het toestel.

Wanneer u de functie HEOS Favorieten voor de eerste keer gebruikt op dit toestel, maakt u een HEOS-account aan op de HEOS-app of meldt u aan bij uw account om uw HEOS Favorieten te registreren.

### 1 Druk op FAVORITES.

### 2 Gebruik 0 – 9 om de inhoud te selecteren die u wilt afspelen vanaf uw HEOS Favorieten.



- U kunt HEOS Favorieten nummers 1-10 op de afstandsbediening selecteren.
- Druk op 0 om HEOS Favorieten nummer 10 te selecteren.

## De helderheid van het display wijzigen

De displayhelderheid kan worden aangepast tussen vier niveaus. Wanneer het display wordt uitgeschakeld, vermindert een bron van ruis die de geluidskwaliteit beïnvloedt zodat u kunt genieten van geluidswaergave met hogere kwaliteit.

### 1 Druk op DIMMER.

- De helderheid van het display verandert telkens wanneer de knop wordt ingedrukt.



- Als de knoppen worden bediend wanneer het display wordt uitgeschakeld, wordt de informatie tijdelijk weergegeven.
- De helderheid van het display is standaard ingesteld op het meest heldere.



## De slaaptimer gebruiken

U kunt de stroom automatisch naar stand-by laten schakelen nadat de ingestelde tijd is verstreken. Dit is handig voor het luisteren alvorens u gaat slapen.

- 1 Druk tijdens de weergave op SLEEP en selecteer de insteltijd.**
  - De slaaptimer kan worden ingesteld op 90 minuten in stappen van 10 minuten.
  - Na ongeveer 5 seconden wordt de instelling actief en werkt de display weer zoals ervoor.

### ■ De slaaptimer annuleren

- 1 Druk op SLEEP om “Sleep Off” in te stellen.**



- De slaaptimerinstelling wordt geannuleerd wanneer het toestel naar de stand-bymodus schakelt.
- Druk op SLEEP om de resterende tijd tot de slaaptimer is geactiveerd, te controleren.



## Overzicht van het menu

Op de volgende pagina's vindt u de bediening van het menu.

Standaard zijn aanbevolen instellingen gedefinieerd voor dit toestel. U kunt dit toestel aanpassen op basis van uw bestaand systeem en uw voorkeursinstellingen.

Items instellen	Details	Beschrijving	Blz.
Audio	Lock Range	Als u de "Lock Range" verkleint, krijgt u minder verstoring en een helderder geluid.	67
	Volume Limit	Kies een instelling voor het maximumvolume. Het volume kan niet boven deze instelling uitstijgen.	67
TV	TV Input	Stel de ingangsbron in die moet worden gebruikt wanneer op dit toestel audio van de TV wordt afgespeeld.	68
	Auto-Play	Stel de Aan-/Uit-instelling in van de functie "Auto-Play" die de ingangsbron automatisch schakelt wanneer het audiosignaal dat is opgegeven in "TV Input", wordt ingevoerd en afgespeeld.	68
	HDMI Power Off Control	Stel de functie "HDMI Power Off Control" in die is ingesteld voor de uitschakelbewerking van uw tv om het toestel op stand-by te zetten.	68
General	Auto-Standby	Stelt de voeding van het toestel in stand-by wanneer het niet wordt gebruikt.	69
	Reset	Verschillende instellingen worden opnieuw ingesteld naar de standaard fabriekswaarden.	69





Items instellen	Details	Beschrijving	Blz.
Network	Network & USB-A	De functies afspelen via netwerk en USB-flashstation (USB-A) kunnen worden uitgeschakeld om ruis te voorkomen die de geluidskwaliteit beïnvloedt.	70
	Wi-Fi	De Wi-Fi-functie kan worden uitgeschakeld om ruis te voorkomen die de geluidskwaliteit beïnvloedt.	70
	Bluetooth	Als u de functie Bluetooth stopt, vermindert een bron van ruis die de geluidskwaliteit beïnvloedt zodat u kunt genieten van geluidsweggeve met hogere kwaliteit. Dit stelt ook de instellingen voor de Bluetooth-zender in.	71
	Network Control	Voert de Aan/Uit-instellingen uit voor de netwerkfunctie wanneer het toestel in stand-bymodus is.	72
	AirPlay Setup	Stel dit toestel in op de WAC-modus. Voer deze instelling in wanneer u verbinding maakt met een netwerk via een iOS-apparaat.	72



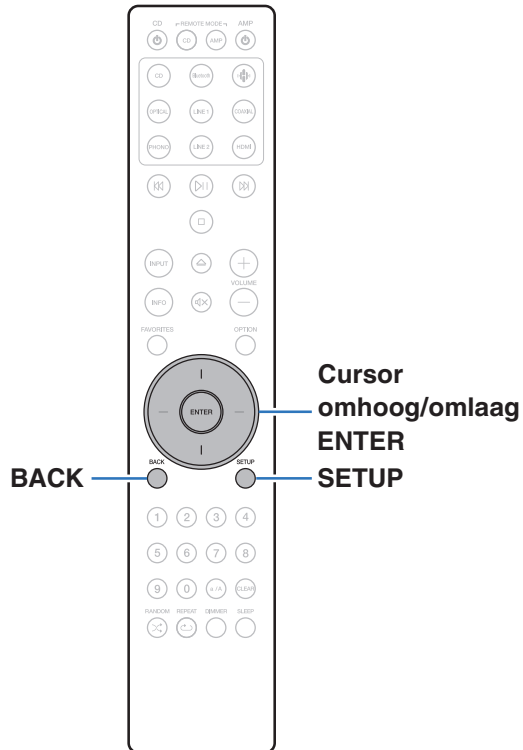

## Menu bedienen

### 1 Druk op **SETUP**.

Het menu wordt weergegeven op het scherm.

### 2 Gebruik de cursortoetsen omhoog/omlaag om het in te stellen of bedienen menu te selecteren en druk dan op **ENTER**.

### 3 Gebruik de cursortoetsen omhoog/omlaag om de gewenste instelling te wijzigen.

### 4 Druk op **ENTER** om uw instelling op te geven.

- Druk op **BACK** om terug te keren naar het vorige item.
- Om het menu af te sluiten, drukt u op **SETUP** wanneer het menu is weergegeven. Het display keert terug naar de normale weergave.



## Audio

Audiogerelateerde instellingen maken.

### Lock Range

Als u de “Lock Range” verkleint, krijgt u minder verstoring en een helderder geluid. Als de “Lock Range” echter te veel wordt verkleind, kan dit leiden tot onderbroken geluid en ruis tijdens de weergave of wanneer wordt overgeschakeld naar een nummer met een andere samplingfrequentie. Als dit gebeurt, verbreedt u de “Lock Range”-instelling totdat de muziekweergave normaal klinkt.

**Narrow / Medium / Wide** (Standaard: Wide)



- Voor elke ingangsbron wordt een aparte “Lock Range” vastgelegd, behalve voor HEOS muziek, USB-geheugen en Bluetooth, die een gemeenschappelijke instelling hebben.
- Voor analoge audio-ingangsbronnen, kan de instelling “Lock Range” niet worden uitgevoerd.

### Volume Limit

Kies een instelling voor het maximumvolume. Het volume kan niet boven deze instelling uitstijgen.

**Off**

(Standaard):

Stel geen maximumvolume in. (100)

**95 / 90 / 85 / 80**



# TV

## TV Input

Stel de ingangsbron in die moet worden gebruikt wanneer op dit toestel audio van de TV wordt afgespeeld. Stel dit in op basis van de aansluiting op dit toestel dat wordt gebruikt voor het aansluiten op de tv.

**None / HDMI ARC / Optical / Coaxial**

(Standaard: HDMI ARC)

## Auto-Play

Wanneer een TV-audiobron op dit toestel wordt ingevoerd, schakelt het toestel automatisch naar de in "TV Input" ingestelde ingangsbron en is de "Auto-Play"-functie voor het afspelen van TV-audio op dit toestel ingesteld.

**On**  
(Standaard) : Schakelt de functie "Auto-Play" in.

**Off:** Schakelt de functie "Auto-Play" uit.



- De functie "Auto-Play" werkt niet wanneer "TV Input" is ingesteld op "None". Stel "TV Input" van te voren in.
- Afhankelijk van uw tv, is het mogelijk dat de functie "Auto-Play" niet werkt.

## HDMI Power Off Control

Stel de functie "HDMI Power Off Control" in die is ingesteld voor de uitschakelbewerking van uw via HDMI aangesloten tv om het toestel op stand-by te zetten.

**All**  
(Standaard) : Als de voeding van de tv wordt uitgeschakeld, gaat de voedingsstatus van dit toestel automatisch naar stand-by, ongeacht de ingangsbron van dit apparaat.

**HDMI ARC:** Als de ingangsbron HDMI is en u de tv uitschakelt, gaat de voedingsstatus van dit toestel automatisch naar stand-by.

**Off:** Dit toestel is niet gekoppeld aan het aan- of uitzetten van een TV.



## General

### Auto-Standby

Stelt de tijd in die moet verstrijken zonder dat het toestel bediend wordt of een invoersignaal voordat het toestel automatisch naar stand-by gaat.

<b>Off:</b>	Het toestel gaat niet automatisch naar de stand-bymodus.
<b>1min:</b>	Het toestel gaat na 1 minuten naar de stand-bymodus.
<b>5min:</b>	Het toestel gaat na 5 minuten naar de stand-bymodus.
<b>15min</b> (Standaard):	Het toestel gaat na 15 minuten naar de stand-bymodus.
<b>30min:</b>	Het toestel gaat na 30 minuten naar de stand-bymodus.
<b>60min:</b>	Het toestel gaat na 60 minuten naar de stand-bymodus.
<b>90min:</b>	Het toestel gaat na 90 minuten naar de stand-bymodus.

### Reset

Voer deze procedure alleen uit wanneer de display en de bediening niet naar behoren functioneren. Herstelt alle instellingen naar de fabrieksinstellingen. Geef de instellingen opnieuw op.

<b>Cancel:</b>	Toestel is niet geïnitieerd.
<b>OK:</b>	Toestel wordt geïnitieerd.



# Network

## Network & USB-A

De functies afspelen via netwerk en USB (USB-A) kunnen worden uitgeschakeld om ruis te voorkomen die de geluidskwaliteit beïnvloedt. Hiermee kunt u geluid van hoge kwaliteit afspelen bij de functies CD-weergave en D/A Converter.

**On**  
(Standaard) :

Hiermee schakelt u de functie voor het afspelen via het netwerk en het USB-geheugen (USB-A) in.

**Off:**

Hiermee schakelt u de functie voor het afspelen via netwerk en het USB-geheugen (USB-A) uit.



- Als u de instelling "Network & USB-A" wijzigt, wordt dit apparaat opnieuw opgestart.

## Wi-Fi

De Wi-Fi-functie kan worden uitgeschakeld om ruis te voorkomen die de geluidskwaliteit beïnvloedt. Als u een bekabeld LAN op dit toestel aansluit, kunt u audio met hoge kwaliteit afspelen.

**On**

(Standaard) :

Schakelt de Wi-Fi-functie in.

**Off:**

Schakelt de Wi-Fi-functie uit.



## Bluetooth

### Bluetooth

Als u de Bluetooth-ontvanger- en zenderfuncties stopt, vermindert een bron van ruis die de geluidskwaliteit beïnvloedt zodat u kunt genieten van geluidsheergave met hogere kwaliteit.

**On**  
(Standaard) : Schakelt de Bluetooth-functie in.

**Off:** Schakelt de Bluetooth-functie uit.

### Headphone

Schakelt de Bluetooth-hoofdtelefoonzender in of uit.

Voer deze instellingen uit wanneer u audio beluistert vanaf dit toestel via een Bluetooth-hoofdtelefoon.

**On** Schakelt de zenderfunctie van de Bluetooth-hoofdtelefoon in.

**Off**  
(Standaard): Schakelt de zenderfunctie van de Bluetooth-hoofdtelefoon uit.

### Output Mode

Selecteert de methode voor de audio-uitgang.

**HP + Speakers**  
(Standaard): Audio wordt uitgevoerd naar de Bluetooth-hoofdtelefoon en luidsprekers.

**Headphones:** Audio wordt alleen uitgevoerd naar de Bluetooth-hoofdtelefoon.

### Devices

- Beschikbare apparaten worden weergegeven in de lijst zodra u de koppelingsmodus start op de Bluetooth-hoofdtelefoon waarmee u verbinding wilt maken. Selecteer uw Bluetooth-hoofdtelefoon in de lijst om deze te koppelen.
- Dit toestel kan alleen koppelen met één Bluetooth-hoofdtelefoon per keer. Er kunnen echter maximaal 8 Bluetooth-hoofdtelefoons worden geregistreerd. Schakelt tussen geregistreerde apparaten vanaf "Devices" in het instellingsmenu "Bluetooth".
- Om een opgeslagen Bluetooth-apparaat uit de lijst te verwijderen, gebruikt u de knoppen cursor omhoog/omlaag om het te selecteren, drukt u op de knop OPTION en drukt u vervolgens op de knop ENTER wanneer "Forget This Device" wordt weergegeven.



- Met het A2DP-profiel compatibele Bluetooth-luidsprekers kunnen worden verbonden door dezelfde stappen te volgen die worden gebruikt voor het aansluiten van een Bluetooth-hoofdtelefoon.

#### OPMERKING

- De functies Bluetooth-zender en Bluetooth-ontvanger kunnen niet tegelijkertijd worden gebruikt. De functie Bluetooth-zender is niet beschikbaar wanneer u muziek beluistert op een Bluetooth-apparaat.
- Zelfs wanneer "Headphone" is ingesteld op "On", drukt u op de afstandsbediening op Bluetooth om de bron "Bluetooth" te selecteren en de Bluetooth-ontvangersfunctie in te schakelen. Om muziek die is opgeslagen op Bluetooth-apparaten zoals smartphones, te beluisteren op dit toestel, drukt u op de afstandsbediening op Bluetooth om de ingangsbron te schakelen naar Bluetooth en verbindt u het Bluetooth-apparaat opnieuw.
- Menu-instellingen voor de zender van de Bluetooth-hoofdtelefoon zijn niet beschikbaar wanneer dit toestel wordt gegroepeerd binnen de HEOS-app.
- Bluetooth-hoofdtelefoon kan niet worden verbonden als een ingebouwd HEOS-apparaat een invoerbron afspeelt vanaf dit toestel.



## Network Control

Hiermee is de netwerkcommunicatie mogelijk in stand-bymodus.

<b>On:</b>	Netwerk is aan tijdens stand-by. Het hoofdtoestel is bedienbaar met een netwerkcompatibele controller.
<b>Off (Standaard) :</b>	Tijdens stand-by is de netwerkfunctie onderbroken.



- Wanneer u de HEOS-app gebruikt, moet de instelling "Network Control" zijn ingesteld op "On".
- Hoewel de instelling bij de aankoop "Off" is, gaat dit automatisch "On" wanneer de volgende bewerking wordt uitgevoerd.
  - Koppelen met een Bluetooth-apparaat
  - Draadloze LAN-verbinding
  - Sluit een LAN-kabel aan op de NETWORK-connector

Zodra de instelling is opgegeven in het instellingsmenu, wordt de instelling niet automatisch geschakeld, zelfs als de bovenstaande bewerkingen worden uitgevoerd.

### OPMERKING

- Wanneer "Network Control" is ingesteld op "On", verbruikt het toestel meer stand-byvermogen.

## AirPlay Setup

Dit toestel ondersteunt de instellingsmodus "WAC (Wi-Fi Accessory Configuration)" van Apple Inc. Gebruik uw iOS-apparaat (iPhone/iPod/iPad) in de WAC Setup-modus om een verbinding te maken met het netwerk. Door uw iOS-apparaat op dit toestel aan te sluiten, kan het toestel automatisch worden verbonden met hetzelfde netwerk.

1. Selecteer "AirPlay Setup" en druk op ENTER.
  - Dit toestel schakelt naar de WAC-instellingsmodus.
2. Onderaan op het wifi-instellingsscherm voor iOS-apparaten, selecteert u "Marantz MODEL 60n" uit "CONFIGUREER NIEUWE AIRPLAY LUIDSPREKER...".
  - Zorg dat het iOS-apparaat is aangesloten op de draadloze LAN-router (wifi).
3. Selecteer een netwerk waarmee u dit toestel wilt verbinden en drukt u op "Volgende".
4. Volg de instructies op het scherm om de verbinding te voltooien.
  - Wanneer u verbonden bent, verschijnt "Connected" op het display.

### OPMERKING

- De firmwareversie van uw iOS-apparaat moet iOS 10.0.2 of later ondersteunen.
- De WAC setup-modus duurt ongeveer 15 minuten. Als de instelling niet is voltooid binnen 15 minuten, wordt de WAC setup-modus automatisch geannuleerd. Als u de WAC Setup-modus handmatig annuleert, drukt u op de knop BACK.





# Maak verbinding met behulp van de WPS-knop op de router

Als u een draadloze router gebruikt die WPS (Wi-Fi Protected Setup™) ondersteunt, maakt u verbinding met netwerk met de “drukknopmethode”. (Wi-Fi Protected Setup™ is een handelsmerk van Wi-Fi Alliance.)

**1 Druk op uw router op de WPS-knop.**

**2 Houd de CONNECT-knop op het achterpaneel binnen de 2 minuten gedurende 5 seconden ingedrukt.**

“WPS Connecting” verschijnt op het scherm en de verbinding wordt gestart.

- Wanneer u verbonden bent, verschijnt “WPS Connected” op het display.



- U kunt ook  (HEOS Music) op de afstandsbediening 5 seconden ingedrukt houden om naar de WPS-instellingsmodus te gaan.



## ■ Inhoud

### Tips

Ik wil naar geluid met hoge kwaliteit luisteren	75
Ik wil de toon zelf aanpassen	75
Ik wil dat de geluidsweergave identiek is aan het originele geluid	75
Ik wil tv-audio met hogere kwaliteit afspelen	75
Ik wil voorkomen dat dit toestel in stand-by gaat door het te koppelen aan de uitschakeling van een via HDMI aangesloten tv	75
Ik wil het scherm uitschakelen	76
Eenvoudige bewerkingen in de uitgeschakelde status	76
Ik wil niet dat het volume per ongeluk te luid wordt	76
Ik wil een Marantz CD-speler bedienen met de afstandsbediening van dit toestel	76

### Probleemoplossing

Voeding wordt niet ingeschakeld/Voeding wordt uitgeschakeld	78
Bewerkingen kunnen niet worden uitgevoerd via de afstandsbediening	80
Er verschijnt niets op het display van dit toestel	80
Er is geen geluid hoorbaar	81
Geluid is onderbroken of er is ruis opgetreden	82
Het gewenste geluid wordt niet weergegeven	84
AirPlay kan niet worden afgespeeld	85
USB-flashstations kunnen niet worden afgespeeld	86
Bluetooth kan niet worden afgespeeld	87
Internet-radio kan niet worden afgespeeld	90
Muziekbestanden op pc of NAS kunnen niet worden afgespeeld (Muziekserver)	91
Het is niet mogelijk verschillende online services af te spelen	92
Kan geen verbinding maken met draadloos LAN-netwerk	92
Er kan geen audio worden afgespeeld vanaf digitale apparaten (HDMI ARC/coaxiaal/optisch)	94
De ingangsbron wordt naar "HDMI", "Optical" of "Coaxial" geschakeld	94
De HDMI-besturingsfunctie werkt niet	94
Update/upgrade foutmeldingen	95



## Tips

### Ik wil naar geluid met hoge kwaliteit luisteren

- De functies afspelen via netwerk en USB-geheugen (USB-A) kunnen worden uitgeschakeld om ruis te voorkomen die de geluidskwaliteit beïnvloedt. Stel "Network & USB-A" in op "Off" in het menu. (🔧 blz. 70)
- De Wi-Fi-functie kan worden uitgeschakeld om ruis te voorkomen die de geluidskwaliteit beïnvloedt. Stel "Wi-Fi" in naar de "Off". (🔧 blz. 70)
- Als u de functie Bluetooth stopt, vermindert een bron van ruis die de geluidskwaliteit beïnvloedt zodat u kunt genieten van geluidswaergave met hogere kwaliteit. Stel "Bluetooth" in naar de "Off". (🔧 blz. 71)

### Ik wil de toon zelf aanpassen

- Gebruik de knoppen BASS, TREBLE en BALANCE om het geluid naar wens aan te passen. (🔧 blz. 61)

### Ik wil dat de geluidswaergave identiek is aan het originele geluid

- Zet de modus Source Direct aan. (🔧 blz. 61)

### Ik wil tv-audio met hogere kwaliteit afspelen

- Sluit de HDMI-aansluiting van uw TV, die de ARC-functie ondersteunt, aan op de HDMI (ARC)-aansluiting van dit apparaat en schakel de ingangsbron naar HDMI. (🔧 blz. 23)
- Als u een tv gebruikt die de ARC-functie niet ondersteunt of een tv die geen HDMI-terminal heeft, kan de tv-audio worden afgespeeld door dit apparaat via een optische of coaxiale aansluiting. (🔧 blz. 23)
- Alleen 2-kanaals lineaire PCM kan worden ingevoerd als het digitale audiosignaal naar dit toestel.

### Ik wil voorkomen dat dit toestel in stand-by gaat door het te koppelen aan de uitschakeling van een via HDMI aangesloten tv

- Wijzig de instelling "HDMI Power Off Control" naar "Off". (🔧 blz. 68)



**Ik wil het scherm uitschakelen**

- Druk op de DIMMER-toets om het display uit te schakelen. (👉 blz. 62)

**Eenvoudige bewerkingen in de uitgeschakelde status**

- Druk op de toets **▶** om het toestel automatisch in te schakelen en de weergave te starten van de laatst geselecteerde ingangsbron.
- Wanneer de “Network Control”-functie is ingesteld op “On”, kunt u de weergave of andere bewerkingen uitvoeren via AirPlay of HEOS-app. (👉 blz. 72)

**Ik wil niet dat het volume per ongeluk te luid wordt**

- Stel de hoogste limiet van het volume voor “Volume Limit” vooraf in het menu in. Dit voorkomt dat kinderen of anderen het volume per ongeluk te hoog instellen. (👉 blz. 67)

**Ik wil een Marantz CD-speler bedienen met de afstandsbediening van dit toestel**

- Marantz cd-spelers kunnen worden bediend via de afstandsbediening van dit toestel. Raadpleeg ook de gebruiksaanwijzing van de CD-speler. (👉 blz. 16)



## Probleemoplossing

---

Als een probleem optreedt, moet u eerst het volgende controleren:

1. Zijn de aansluitingen juist ?
2. Wordt het toestel bediend zoals wordt beschreven in de gebruiksaanwijzing?
3. Werken de andere componenten naar behoren ?



- Als de bovenste stappen 1 t/m 3 dit probleem niet verbeteren, kan het opnieuw starten van het apparaat het probleem verbeteren. Blijf op het toestel op de toets  drukken totdat "Herstart" op het display verschijnt of verwijder het netsnoer uit het toestel en steek het netsnoer vervolgens weer in het toestel.



Als dit toestel niet naar behoren werkt, controleer dan de overeenkomende symptomen in deze sectie.

Als de symptomen niet overeenkomen met deze die hier zijn beschreven, dient u uw leverancier te raadplegen omdat dit kan te wijten zijn aan een fout in dit toestel. Koppel in dit geval onmiddellijk de voeding uit en neem contact op met de winkel waar u dit toestel hebt aangeschaft.



## Voeding wordt niet ingeschakeld/Voeding wordt uitgeschakeld

### De voeding wordt niet ingeschakeld.

- Controleer of de stekker goed in het stopcontact zit. (👉 blz. 31)
- Dit toestel is in de stand-bymodus. Druk op de knop  op het toestel of op de knop AMP  op de afstandsbediening. (👉 blz. 33)

### De voeding wordt automatisch uitgeschakeld.

- De slaaptimer is ingesteld. Schakel de voeding opnieuw in. (👉 blz. 63)
- “Auto-Standby” is ingesteld. “Auto-Standby” wordt geactiveerd wanneer er geen bewerking wordt uitgevoerd gedurende een bepaalde periode. Om “Auto-Standby” uit te schakelen, stelt u “Auto-Standby” in het menu in op “Off”. (👉 blz. 69)
- Wanneer dit toestel en een Marantz audio-apparaat dat compatibel is met de stroomsynchronisatiefunctie worden aangesloten met een externe verbindingkabel, schakelt de voeding van dit toestel uit (stand-by) in synchronisatie met de uitschakelbewerking van het apparaat dat op dit toestel is aangesloten. (👉 blz. 29)
- “HDMI Power Off Control” is ingesteld. De voeding van dit toestel wordt uitgeschakeld (stand-by) door het te koppelen aan de uitschakeling van een via HDMI aangesloten tv. Uitschakelen “HDMI Power Off Control”, stel “HDMI Power Off Control” in het menu in op “Off”. (👉 blz. 68)

### Dit toestel start automatisch opnieuw op.

- Als u “Network & USB-A” in het instellingsmenu in-/uitschakelt, wordt dit toestel opnieuw opgestart. (👉 blz. 70)

### De voeding gaat uit en de indicator voor het beschermingscircuit knippert in het oranje één keer lang en twee keer kort.

- Stop het afspelen op een weergaveapparaat en zet dan de voeding uit en opnieuw aan.
- Als het probleem niet wordt opgelost door de voeding uit en opnieuw aan te zetten, werkt het versterker-circuit van dit toestel niet. Koppel de voedingskabel los en neem contact op met onze klantendienst.

### De voeding gaat uit en de indicator voor het beschermingscircuit knippert in het oranje één keer lang en drie keer kort.

- Het stroomcircuit van dit toestel functioneert niet. Koppel de voedingskabel los en neem contact op met onze klantendienst.



**De voeding gaat uit en de indicator voor het beschermingscircuit knippert in het oranje één keer lang en vier keer kort.**

- Het beschermingscircuit is geactiveerd door een verhoging van de temperatuur in dit toestel. Schakel de voeding uit, wacht ongeveer een uur tot het toestel voldoende is afgekoeld en schakel de voeding opnieuw in.
- Installeer dit toestel ergens anders waar de ventilatie goed is.
- Stop het afspelen op een weergaveapparaat en zeet dan de voeding uit en opnieuw aan.

**De voeding gaat uit en de indicator voor het beschermingscircuit knippert in het oranje één keer lang en vijf keer kort.**

- Controleer de luidsprekeraansluitingen. Het beveiligingscircuit is mogelijk geactiveerd omdat de kerndraden van de luidsprekerkabel elkaar hebben geraakt of omdat een kerndraad is losgekoppeld van de aansluiting en in contact is gekomen met het achterpaneel van dit toestel. Ontkoppel het netsnoer, neem de vereiste maatregelen om het probleem op te lossen, bijvoorbeeld het opnieuw stevig strengelen van het kerndraad, en sluit het draad vervolgens opnieuw aan. (🔧 blz. 19)
- Stop het afspelen op een weergaveapparaat en zeet dan de voeding uit en opnieuw aan.
- Als het probleem niet wordt opgelost door de voeding uit en opnieuw aan te zetten, werkt het versterker-circuit of het stroomcircuit van dit toestel niet. Koppel de voedingskabel los en neem contact op met onze klantendienst.



## Bewerkingen kunnen niet worden uitgevoerd via de afstandsbediening

### Bewerkingen kunnen niet worden uitgevoerd via de afstandsbediening.

- De batterijen zijn op. Plaats nieuwe batterijen. (🔧 blz. 7)
- Bedien de afstandsbediening binnen een afstand van ongeveer 7 m vanaf dit toestel en in een hoek van 30°. (🔧 blz. 7)
- Verwijder alle obstakels tussen dit toestel en de afstandsbediening.
- Plaats de batterijen in de juiste richting en let op de ⊕- en ⊖-aanduidingen. (🔧 blz. 7)
- Er schijnt een sterk licht op de afstandsbedieningssensor van het toestel (direct zonlicht, spotje, enz.). Zet het toestel op een plaats waar de afstandsbedieningssensor niet blootstaat aan direct zonlicht.
- Wanneer u een 3D-videoapparaat gebruikt, zal de afstandsbediening van dit toestel mogelijk niet werken vanwege effecten van de infrarood communicatie tussen eenheden (zoals tv en kijken met een 3D-bril). Pas in dat geval de richting van de eenheden met de 3D-communicatiefunctie en hun afstand aan om ervoor te zorgen dat ze de werking van de afstandsbediening van dit toestel niet beïnvloeden.
- Druk op de REMOTE MODE AMP-knop om de bedieningsmodus van de afstandsbediening te schakelen naar "AMP". (🔧 blz. 13)

## Er verschijnt niets op het display van dit toestel

### De display is uit.

- Druk op de DIMMER-toets en wijzig de instelling naar iets anders dan Uit. (🔧 blz. 62)





## Er is geen geluid hoorbaar

### Er komt geen geluid uit de luidsprekers.

- Controleer de aansluitingen van alle apparaten. (🔧 blz. 18)
- Sluit de aansluitkabels stevig aan.
- Controleer of de ingangen en uitgangen niet omgekeerd zitten.
- Controleer de kabels op schade.
- Controleer of de luidsprekerkabels goed zijn aangesloten. Controleer of de kernraden van de kabel het metalen gedeelte op de luidsprekeraansluitingen niet raken. (🔧 blz. 19)
- Maak de luidsprekeraansluitingen stevig vast. Controleer of de luidsprekeraansluitingen niet los zitten. (🔧 blz. 19)
- Controleer of de goede ingangsbron is geselecteerd. (🔧 blz. 34)
- Het volume instellen. (🔧 blz. 34)
- Schakel de dempingsfunctie uit. (🔧 blz. 34)
- Controleer of de juiste ingangsbron is geselecteerd wanneer audio wordt ingevoerd naar dit toestel vanaf een extern apparaat. (🔧 blz. 34)
- Controleer de instelling voor de digitale uitgang op het aangesloten apparaat. De eerste instellingen zijn mogelijk uit, afhankelijk van het apparaat.
- Er wordt geen geluid uitgevoerd vanaf de luidsprekeraansluitingen of de pre out-aansluiting wanneer de hoofdtelefoon wordt aangesloten. (🔧 blz. 9)
- Voer geen niet-PCM-signalen in, zoals Dolby Digital, DTS en AAC. Hierdoor wordt ruis veroorzaakt en kunnen de luidsprekers schade oplopen.
- Om af te spelen via een Bluetooth-verbinding, voert u het koppelen opnieuw uit tussen dit toestel en het Bluetooth-apparaat. (🔧 blz. 36)



## Geluid is onderbroken of er is ruis opgetreden

**Tijdens het afspelen van internet-radio of het USB-flashstation, wordt het geluid af en toe onderbroken.**

- Wanneer de overdrachtsnelheid van het USB-flashstation langzaam is, kan het geluid af en toe worden onderbroken.
- De netwerkcommunicatiesnelheid is langzaam of de radiozender is bezet.

**Wanneer u een gesprek voert op een mobiele telefoon, treedt er ruis op in de audio-uitgang op dit toestel.**

- Wanneer u een gesprek voert, moet u een afstand van minstens 20 cm aanhouden tussen de mobiele telefoon en dit toestel.

**Het geluid wordt afgesneden wanneer u een Wi-Fi-verbinding gebruikt.**

- De frequentieband die wordt gebruikt door het draadloos LAN, wordt ook gebruikt door magnetrons, draadloze telefoons, draadloze gamecontrollers en andere draadloze LAN-apparaten. Door het gelijktijdige gebruik van dergelijke apparaten en dit toestel, kan het geluid worden afgesneden door elektronische storing. Het afgesneden geluid kan worden verbeterd met de volgende methoden. (👉 blz. 26)
  - Installeer apparaten die storing veroorzaken, uit de buurt van dit toestel.
  - Schakel de voeding naar apparaten die storing veroorzaken uit.
  - Wijzig de instellingen van het routerkanaal waarop dit toestel is aangesloten. (Raadpleeg de instructiehandleiding van de draadloze router voor details over het wijzigen van het kanaal.)
  - Schakel over naar een bedrade LAN-verbinding.
- Vooral wanneer u grote muziekbestanden afspeelt, kan het weergavegeluid, afhankelijk van uw draadloze LAN-omgeving, worden onderbroken. Maak in dit geval de bekabelde LAN-verbinding. (👉 blz. 70)



**Geluid is onderbroken of er is ruis opgetreden.**

- De “Lock Range” in het menu is te klein. Vergroot de “Lock Range” tijdens het afspelen totdat de muziek normaal klinkt. (👉 blz. 67)

**Bij het afspelen van een plaat wordt het geluid vervormd.**

- Stel de druk van de naald juist af.
- Controleer het uiteinde van de naald.
- Vervang het element.

**Wanneer u een opname afspeelt, komt een zoemend geluid uit de luidsprekers.**

- Controleer of de platenspeler correct is aangesloten. (👉 blz. 22)
- Als er een TV of AV-apparaat in de buurt van de platenspelers staat, kunnen dergelijke apparaten het weergavegeluid beïnvloeden. Installeer de platenspeler op een locatie die zo ver mogelijk weg is van de TV of andere AV-apparaten.

**Wanneer u een opname afspeelt, komt een zoemend geluid uit de luidsprekers wanneer het volume hoog is. (huilend fenomeen)**

- Installeer de platenspeler en de luidsprekers zo ver mogelijk uit elkaar. (👉 blz. 22)
- De trillingen van de luidsprekers worden via de vloer op de speler overgebracht. Gebruik kussens enz. om de trillingen van de luidsprekers op te vangen.



## Het gewenste geluid wordt niet weergegeven

### Het volume verhoogt niet.

- Het maximumvolume is te laag ingesteld. Stel het maximumvolume in via “Volume Limit” in het menu. (👉 blz. 67)

### De volumebalans links/rechts is niet in evenwicht.

- Regel de BALANCE-bedieningstoets. (👉 blz. 61)

### Er komt geen geluid uit de subwoofer.

- Controleer de subwoofer-aansluitingen. (👉 blz. 21)
- Schakel de subwoofer in.

### De instellingen van de knoppen BASS, TREBLE en BALANCE worden niet toegepast.

- De instellingen van de knoppen BASS, TREBLE en BALANCE worden niet toegepast op de subwooferuitgang.
- Draai aan de schakelknop SOURCE DIRECT om de modus Source direct uit te schakelen. (👉 blz. 61)

### De linker-en rechterkant van de stereoklank zijn verwisseld.

- Controleer of de luidsprekers links en rechts zijn aangesloten op de juiste luidsprekeraansluitingen. (👉 blz. 20)

### Het geluid wordt niet correct uitgevoerd van de eindversterker die is aangesloten op de PREAMP OUT-aansluitingen.

- Controleer de versterkeraansluitingen. (👉 blz. 28)
- Het volume van het audiosignaal van de PREAMP OUT-aansluitingen is gekoppeld aan het volume van de luidsprekers. Regel het volume naar een geschikt niveau. (👉 blz. 34)



## AirPlay kan niet worden afgespeeld

### Het AirPlay-pictogram wordt niet weergegeven in iTunes / iPhone / iPod touch / iPad / Mac.

- Dit toestel en de PC / iPhone / iPod touch / iPad zijn niet met hetzelfde netwerk (LAN) verbonden. Sluit deze aan op hetzelfde LAN als dit toestel. (🔧 blz. 26)
- De firmware op iTunes / iPhone / iPod touch / iPad / Mac is niet compatibel met AirPlay. Werk de firmware bij naar de nieuwste versie.
- Stel "Network & USB-A" in het menu in op "On". De AirPlay-functie werkt niet wanneer "Network & USB-A" is "Off". (🔧 blz. 70)

### Er wordt geen audio weergegeven.

- Het volume op iTunes / iPhone / iPod touch / iPad / Mac is ingesteld op het minimumniveau. Het volume op iTunes / iPhone / iPod touch / iPad / Mac is gekoppeld aan het volume op dit toestel. Stel een juist volumenniveau in.
- De AirPlay-weergave wordt niet uitgevoerd of dit toestel is niet geselecteerd. Klik op het AirPlay-pictogram op het scherm van iTunes / iPhone / iPod touch / iPad en selecteer dit toestel. (🔧 blz. 58)

### Audio wordt onderbroken tijdens de AirPlay-weergave op iPhone / iPod touch / iPad / Mac.

- Sluit de toepassing die op de achtergrond van de iPhone / iPod touch / iPad / Mac wordt uitgevoerd en speel vervolgens af met AirPlay.
- Sommige externe factoren kunnen de draadloze verbinding beïnvloeden. Wijzig de netwerkomgeving door maatregelen te treffen, zoals het verkorten van de afstand vanaf het draadloos LAN-toegangspunt.



## USB-flashstations kunnen niet worden afgespeeld

### Het USB-flashstation wordt niet herkend.

- Koppel het USB-flashstation los en sluit het opnieuw aan. (👉 blz. 25)
- USB-flashstations die compatibel zijn met de massaopslagklasse worden ondersteund.
- Dit toestel biedt geen ondersteuning via een USB-hub. Sluit het USB-flashstation direct aan op de USB-poort.
- Het USB-flashstation moet worden geformatteerd naar FAT32 of NTFS.
- Niet alle USB-flashstations zullen gegarandeerd werken. Sommige USB-flashstations worden niet herkend. Wanneer u gebruik maakt van een draagbare harde schijf die compatibel is met de USB-aansluiting die voeding vereist van een wisselstroomadapter, gebruikt u de wisselstroomadapter die bij de harde schijf is geleverd.
- Stel "Network & USB-A" in het menu in op "On". De functie Afspelen via USB-flashstation werkt niet wanneer "Network & USB-A" op "Off" staat. (👉 blz. 70)

### De bestanden op het USB-flashstation worden niet weergegeven.

- Bestanden van een type dat niet wordt ondersteund door dit toestel, worden niet weergegeven. (👉 blz. 97)
- Dit toestel kan bestanden met een maximum van acht maplagen weergeven. Er kunnen ook maximaal 5000 bestanden (mappen) worden weergegeven voor elke laag. Wijzig de mapstructuur van het USB-flashstation.
- Wanneer er meerdere partities op het USB-flashstation bestaan, worden alleen bestanden op de eerste partitie weergegeven.

### iOS- en Androidapparaten worden niet herkend.

- De USB-poort van dit toestel biedt geen ondersteuning voor het afspelen vanaf iOS- en Androidapparaten.

### De bestanden op een USB-flashstation kunnen niet worden weergegeven.

- De bestanden worden gemaakt in een formaat dat niet wordt ondersteund door dit toestel. Controleer de formaten die worden ondersteund door dit toestel. (👉 blz. 97)
- U probeert een bestand af te spelen dat auteursrechtelijk beschermd is. Bestanden met auteursrechtbeveiliging kunnen met dit toestel niet worden weergegeven.
- Weergave is misschien onmogelijk indien het albumartbestand groter dan 2 MB is.



## Bluetooth kan niet worden afgespeeld

### Er kunnen geen Bluetooth-apparaten op dit toestel worden aangesloten.

- De Bluetooth-functie is niet ingeschakeld in het Bluetooth-apparaat. Raadpleeg de gebruiksaanwijzing van het Bluetooth-apparaat om de Bluetooth-functie in te schakelen.
- Breng het Bluetooth-apparaat dicht bij dit toestel.
- Het Bluetooth-apparaat kan geen verbinding maken met dit toestel als het niet compatibel is met het A2DP-profiel.
- Schakel de voeding van het Bluetooth-apparaat uit en in en probeer het opnieuw.
- Stel "Bluetooth" in het menu in op "On". De Bluetooth-functie werkt niet wanneer "Bluetooth" "Off" is. (👉 blz. 71)
- Stel "Network & USB-A" in het menu in op "On". De Bluetooth-functie werkt niet wanneer "Network & USB-A" "Off" is. (👉 blz. 70)

### Smartphones en andere Bluetooth-apparaten kunnen niet worden aangesloten.

- Smartphones en andere Bluetooth-apparaten kunnen niet worden aangesloten wanneer "Headphone" is ingesteld op "On". Druk op Bluetooth op de afstandsbediening om de ingangsbron te schakelen naar Bluetooth en sluit dan het apparaat aan. (👉 blz. 71)



**Kan geen Bluetooth-hoofdtelefoon aansluiten.**

- Breng de Bluetooth-hoofdtelefoon dicht bij dit toestel.
- Schakel de voeding van het Bluetooth-hoofdtelefoon uit en in en probeer het opnieuw.
- Ga naar “Network” - “Bluetooth” en stel “Headphone” in op “On” binnen het instellingsmenu. (👉 blz. 71)
- Controleer of dit apparaat nog niet is aangesloten op een andere Bluetooth-hoofdtelefoon. Controleer de momenteel verbonden Bluetooth-hoofdtelefoon in het menu “Devices”. (👉 blz. 71)  
Koppel de aangesloten Bluetooth-hoofdtelefoon los voordat u de gewenste hoofdtelefoon aansluit.
- Een Bluetooth-hoofdtelefoon kan niet worden verbonden als Bluetooth wordt gebruikt als een ingangsbron.
- De Bluetooth-hoofdtelefoon kan niet worden aangesloten als dit apparaat is gegroepeerd in de HEOS-app. Verwijder dit apparaat uit de groep om de aansluiting van de Bluetooth-hoofdtelefoon in te schakelen.
- Bluetooth-hoofdtelefoon kan niet worden verbonden als een ingebouwd HEOS-apparaat een invoerbron afspeelt vanaf dit toestel.
- De Bluetooth-hoofdtelefoon kan geen verbinding maken met dit toestel als het niet compatibel is met het A2DP-profiel.
- Verbinding en werking worden niet gegarandeerd voor alle Bluetooth-apparaten.
- Dit toestel kan met slechts één Bluetooth-hoofdtelefoon tegelijk verbinden. Er kunnen echter maximaal 8 Bluetooth-hoofdtelefoons worden geregistreerd. U kunt schakelen tussen geregistreerde apparaten vanaf “Devices” in het menu “Bluetooth”. (👉 blz. 71)





**Het geluid wordt afgesneden.**

- Breng het Bluetooth-apparaat dicht bij dit toestel.
- Verwijder de obstructies tussen het Bluetooth-apparaat en dit toestel.
- Om elektromagnetische storing te voorkomen, moet u dit toestel ver van magnetrons, ovens, draadloze LAN-apparaten en ander Bluetooth-apparaten plaatsen.
- Sluit het Bluetooth-apparaat opnieuw aan.

**De geluiden worden afgekapt er treedt ruis op wanneer de Bluetooth-hoofdtelefoon wordt gebruikt.**

- Verplaatst de Bluetooth-hoofdtelefoon dicht bij dit toestel.
- Verwijder de obstructies tussen de Bluetooth-hoofdtelefoon en dit toestel.
- Sluit de Bluetooth-hoofdtelefoon opnieuw aan.
- Om elektromagnetische storing te voorkomen, moet u dit toestel ver van magnetrons, ovens, draadloze LAN-apparaten en ander Bluetooth-apparaten plaatsen.
- Wij raden u aan een bekabeld LAN te gebruiken om dit toestel en andere apparaten te verbinden.
- Bluetooth zendt uit op de 2,4 GHz band die de Wi-Fi die wordt uitgezonden op deze band, kan hinderen. Sluit dit toestel aan andere apparaten aan op het Wi-Fi-netwerk op een 5 GHz band indien beschikbaar op uw wifi-router.

**Audio is vertraagd op mijn Bluetooth-hoofdtelefoon.**

- Dit toestel kan geen audiovertraging op Bluetooth-hoofdtelefoons aanpassen.



## Internet-radio kan niet worden afgespeeld

### Er wordt geen lijst van radiozenders weergegeven in de HEOS-app.

- De LAN-kabel is niet goed aangesloten of er is geen netwerkverbinding. Controleer de verbindingstatus. (👉 blz. 26)

### Geen weergave van internetradio.

- De geselecteerde radiozender zendt uit in een formaat dat niet wordt ondersteund door dit toestel. Formaten die in dit toestel kunnen worden afgespeeld, zijn WMA, MP3 en MPEG-4 AAC. (👉 blz. 101)
- De firewallfunctie is ingeschakeld op de router. Controleer de firewallinstelling.
- Controleer of de voeding van de router is ingeschakeld.
- Sommige radiozenders zijn stil gedurende een bepaalde periode. In dat geval wordt geen audio uitgevoerd. Wacht even en selecteer dezelfde radiozender of selecteer een andere zender. (👉 blz. 54)
- De geselecteerde radiozender is niet in dienst. Selecteer een radiozender in dienst.

### U kunt geen verbinding maken met een radiozender die is geregistreerd onder de Favorieten met de HEOS-app.

- De zender verzorgt geen uitzendingen meer. Registreer radiozenders in de service.



## Muziekbestanden op pc of NAS kunnen niet worden afgespeeld (Muziekserver)

### De op een computer opgeslagen bestanden kunnen niet worden weergegeven.

- De bestanden zijn opgeslagen in een formaat die niet wordt ondersteund. Sla de bestanden op een in formaat dat wordt ondersteund. (👉 blz. 100)
- Bestanden met auteursrechtbeveiliging kunnen met dit toestel niet worden weergegeven.
- Zelfs als de pc is aangesloten op de USB-poort in dit toestel, kunnen de muziekbestanden erop niet worden afgespeeld. Verbind de pc met dit toestel via het netwerk. (👉 blz. 26)
- De instellingen voor het delen van media op de server of de NAS laten dit toestel niet toe. Wijzig de instellingen om dit toestel in het systeem op te nemen. Raadpleeg de handleiding die bij de NAS of de server is geleverd voor details.

### De server kon niet worden gevonden of de verbinding met de server kon niet tot stand worden gebracht.

- Het verkeer wordt geblokkeerd door de firewall van de computer of de router. Controleer de instellingen van de firewall van de computer of de router.
- De computer is niet ingeschakeld. Schakel de computer in.
- De server draait niet. Start de server.

### De HEOS-app toont de bestanden in de computer of het NAS niet.

- Bestanden van een type dat niet wordt ondersteund door dit toestel, worden niet weergegeven. (👉 blz. 100)

### Muziek die is opgeslagen op een NAS, kan niet worden afgespeeld.

- Als u een NAS gebruikt volgens de DLNA-standaard, schakelt u de DLNA-serverfunctie in de NAS-instelling in.
- Als u een NAS gebruikt die niet voldoet aan de DLNA-standaard, moet u de muziek afspelen via een pc. Stel de functie voor het delen van media van Windows Media Player in en voeg NAS toe aan de geselecteerde afspeelmap.
- Als de verbinding beperkt is, stelt u de audio-apparatuur in als het verbindingsdoel.



## Het is niet mogelijk verschillende online services af te spelen

**Het is niet mogelijk verschillende online services af te spelen.**

- De online service is mogelijk stopgezet.

## Kan geen verbinding maken met draadloos LAN-netwerk

**Toegang tot het netwerk is onmogelijk.**

- Controleer of uw mobiel apparaat is verbonden met uw draadloos netwerk voordat u dit toestel instelt. (☞ blz. 45)
- U kunt dit toestel verbinden met uw netwerkrouter met een ethernetkabel (afzonderlijk verkrijgbaar). Zodra de verbinding via ethernet tot stand is gebracht, zou de HEOS-app dit toestel moeten herkennen en kunt u het handmatig naar uw draadloos netwerk verplaatsen met “Instellingen” - “Mijn Apparaten” - (“Apparaatnaam”) - “Netwerk”.
- Verkort de afstand vanaf het draadloos LAN-toegangspunt en verwijder alle obstructies om eerst de toegang te verbeteren voordat u opnieuw verbindt. Plaats het toestel weg van magnetrons en andere netwerktoegangspunten.
- Configureer de zenderinstellingen voor het toegangspunt, weg van kanalen die worden gebruikt door andere netwerken.
- Dit toestel is niet compatibel met WEP (TSN).



**Kan geen verbinding maken met WPS-router.**

- Controleer of de WPS-modus van de router werkt.
- Nadat u op de knop WPS op de router hebt gedrukt, moet u de knop CONNECT op het achterpaneel binnen de twee minuten gedurende 5 seconden ingedrukt houden. (👉 blz. 73)
- Er is een router of instellingen die compatibel zijn met WPS 2.0-standaarden vereist. Stel de coderingstijd in op “Geen”, WPA-PSK (AES) of WPA2-PSK (AES).
- Als de routercoderingsmethode WEP/WPA-TKIP/WPA2-TKIP is, kunt u geen verbinding maken via de WPS-toets op de router. In dit geval maakt u verbinding met de HEOS-app of maakt u verbinding door het delen van de wifi-instelling van uw iOS-apparaat. (👉 blz. 72)

**Kan geen verbinding maken met het netwerk met iPhone/iPod touch/iPad.**

- Werk de iPhone/iPod touch/iPad-firmware bij naar de nieuwste versie.
- Wanneer u de instellingen configureert via een draadloze verbinding, moet iOS 10.0.2 of later worden ondersteund.

**Kan geen verbinding maken met het netwerk tijdens stand-by.**

- Stel “Network Control” van het instellingsmenu in op “On”. Als “Network Control” is ingesteld op “Off”, wordt de netwerkfunctie opgeschort tijdens stand-by. (👉 blz. 72)



## Er kan geen audio worden afgespeeld vanaf digitale apparaten (HDMI ARC/coaxiaal/optisch)

### “Unlocked” wordt weergegeven.

- Wanneer digitale audiosignalen niet goed kunnen worden gedetecteerd, wordt “Unlocked” weergegeven. (🔊 blz. 42)

### “Unsupported” wordt weergegeven.

- “Unsupported” wordt weergegeven wanneer wanneer audiosignalen die niet worden ondersteund door dit toestel, worden ingevoerd. Controleer het formaat van het audio-uitgangssignaal van uw digitaal apparaat. (🔊 blz. 42)
- Alleen de instelling PCM 2-kanaals kan worden gebruikt om geluid af te spelen vanaf een tv via de HDMI ARC-functie. Stel “PCM 2ch” in als audioformaat in de instellingen van de tv.

## De ingangsbron wordt naar “HDMI”, “Optical” of “Coaxial” geschakeld

De ingangsbron wordt automatisch naar “HDMI”, “Optical” of “Coaxial” geschakeld wanneer de op dit toestel aangesloten tv wordt ingeschakeld.

- Stel “Off” in op “Auto-Play”. (🔊 blz. 68)

## De HDMI-besturingsfunctie werkt niet

### De HDMI-besturingsfunctie werkt niet.

- U kunt geen apparaten gebruiken die niet compatibel zijn met de HDMI-besturingsfunctie. Afhankelijk van het aangesloten apparaat of de instellingen, is het daarnaast mogelijk dat de HDMI-besturingsfunctie niet werkt. Bedien in dat geval het externe apparaat direct.
- Controleer of de instelling voor de HDMI-regelfunctie is ingeschakeld op de tv die op dit toestel is aangesloten.



## Update/upgrade foutmeldingen

Wanneer een update/upgrade wordt onderbroken of mislukt, wordt er een foutmelding weergegeven.

Display	Beschrijving
<b>Connection failed. Please check your network, then try again.</b>	De netwerkverbinding is onstabiel. De verbinding met de server is mislukt. Controleer uw netwerkverbinding en probeer de update opnieuw uit te voeren.
<b>Update failed. Please check your network, then try again.</b>	Het downloaden van de firmware is mislukt. Controleer uw netwerkverbinding en probeer de update opnieuw uit te voeren.
<b>Upgrade failed. Please check your network, then try again.</b>	Het downloaden van de firmware is mislukt. Controleer uw netwerkomgeving en probeer de upgrade opnieuw uit te voeren.
<b>Please check your network, unplug and reconnect the power cord, and try again.</b>	De update is mislukt. Houd  op de hoofdeenheid langer dan 5 seconden ingedrukt of koppel het netsnoer los en sluit deze opnieuw aan. De update wordt automatisch opnieuw gestart.
<b>Please contact customer service in your area.</b>	Dit toestel is mogelijk defect. Neem contact op met onze klantendienst in uw regio.







## USB-flashstations afspelen

- Dit toestel is compatibel met MP3 ID3-tag (ver. 2) normen.
- Dit toestel is compatibel met WMA META-tags.
- Als de beeldgrootte (pixels) van een albumkunstwerk groter is dan 500 × 500 (WMA/MP3/Apple Lossless/DSD) of 349 × 349 (MPEG-4 AAC), wordt de muziek mogelijk niet goed afgespeeld.

### ■ Specificaties van ondersteunde bestanden

	Bemonsteringsfrequentie	Bitsnelheid	Extensie
WMA*1	32/44,1/48 kHz	48 – 192 kbps	.wma
MP3	32/44,1/48 kHz	32 – 320 kbps	.mp3
WAV	32/44,1/48/88,2/96/ 176,4/192/352,8/384 kHz	–	.wav
MPEG-4 AAC*1	32/44,1/48 kHz	48 – 320 kbps	.aac/.m4a
FLAC	44,1/48/88,2/96/ 176,4/192/352,8/384 kHz	–	.flac
Apple Lossless*2	44,1/48/88,2/96/ 176,4/192/352,8/384 kHz	–	.m4a
DSD	2,8/5,6/11,2 MHz	–	.dsf/.dff

\*1 Met dit toestel kunnen alleen bestanden zonder auteursrechtbeveiliging worden weergegeven.

Content die wordt gedownload van betaalsites op internet zijn meestal beschermd met auteursrechtbeveiliging. Bovendien kunnen, afhankelijk van de computerinstellingen, WMA-gecodeerde bestanden bij het rippen van b.v. een CD met een vorm auteursrechtbeveiliging zijn beschermd.

\*2 De Apple Lossless Audio Codec (ALAC) -decoder wordt geleverd met de Apache-licentie, versie 2.0 (<http://www.apache.org/licenses/LICENSE-2.0>).



## ■ Maximaal aantal afspeelbare bestanden en mappen

Hieronder vindt u de limieten voor het aantal mappen en bestanden dat kan worden weergegeven door dit toestel.

Item	Media	USB-flashstation
Aantal mapniveaus *1		8 niveaus
Aantal mappen		500
Aantal bestanden*2		5000

\*1 De limiet omvat de hoofdmap.

\*2 Het toelaatbare aantal bestanden kan verschillen, afhankelijk van de capaciteit van het USB-flashstation en de bestandsgrootte.

## Digitale ingang

### ■ Specificaties van ondersteunde audioformaten

#### □ HDMI ARC/Coaxiaal/Optisch

	Samplingfrequentie	Bitlengte
Lineaire PCM (2-kanaals)	32/44,1/48/88,2/96/ 176,4/192 kHz	16/20/24-bits



## Een Bluetooth-apparaat afspelen

---

Dit toestel biedt ondersteuning voor het volgende Bluetooth-profiel.

- A2DP (Advanced Audio Distribution Profile):  
Wanneer een Bluetooth-apparaat dat deze standaard ondersteunt, wordt aangesloten, kunnen mono en stereo geluid met hoge kwaliteit worden gestreamd.
- AVRCP (Audio/Video Remote Control Profile):  
Wanneer een Bluetooth-apparaat die deze standaard ondersteunt, wordt aangesloten, kan het Bluetooth-apparaat worden bediend vanaf dit toestel.

### ■ Over Bluetooth-communicatie

Het uitzenden van radiogolven vanaf dit toestel kan storingen veroorzaken in de werking van medische apparatuur. Zorg dat u de voeding van dit toestel en het Bluetooth-apparaat uitschakelt op de volgende locaties omdat storing van radiogolven defecten kan veroorzaken.

- Ziekenhuizen, treinen, vliegtuigen, tankstations en plaatsen waar ontbrandbare gassen worden gegenereerd.
- Dichtbij automatische deuren en brandalarmeren



## Bestanden die op een PC en NAS zijn opgeslagen, afspelen

- Dit toestel is compatibel met MP3 ID3-tag (ver. 2) normen.
- Dit toestel is compatibel met WMA META-tags.
- Als de beeldgrootte (pixels) van een albumkunstwerk groter is dan 500 × 500 (WMA/MP3/WAV/FLAC) of 349 × 349 (MPEG-4 AAC), wordt de muziek mogelijk niet goed afgespeeld.
- Voor het via het netwerk weergeven van muziekbestanden is een server of serversoftware vereist waarmee distributie van de compatibele formaten mogelijk is.

Voor het afspelen van genoemde audioformaten via een netwerk, bijvoorbeeld Twonky Media Server of jRiver Media Server, moet serversoftware geïnstalleerd worden op uw computer of NAS voor volledige ondersteuning. Er is ook andere serversoftware beschikbaar. Gelieve de ondersteunde formaten na te kijken.

### ■ Technische gegevens van ondersteunde bestanden

	Samplingfrequentie	Bitsnelheid	Extensie
WMA*1	32/44,1/48 kHz	48 – 192 kbps	.wma
MP3	32/44,1/48 kHz	32 – 320 kbps	.mp3
WAV	32/44,1/48/88,2/96/ 176,4/192/352,8/384 kHz	–	.wav
MPEG-4 AAC*1	32/44,1/48 kHz	48 – 320 kbps	.aac/.m4a
FLAC	44,1/48/88,2/96/ 176,4/192/352,8/384 kHz	–	.flac
Apple Lossless*2	44,1/48/88,2/96/ 176,4/192/352,8/384 kHz	–	.m4a
DSD	2,8/5,6/11,2 MHz	–	.dsf/.dff

\*1 Met dit toestel kunnen alleen bestanden zonder auteursrechtbeveiliging worden weergegeven.

Content die wordt gedownload van betaalsites op internet zijn meestal beschermd met auteursrechtbeveiliging. Daarnaast zijn bestanden die via een computer in het WMA-formaat van een CD worden geript, mogelijk auteursrechtelijk beschermd, al hangt dit af van de instellingen van de computer.

\*2 De Apple Lossless Audio Codec (ALAC)-decoder wordt geleverd met de Apache-licentie, versie 2.0 (<http://www.apache.org/licenses/LICENSE-2.0>).



## Internet-radio afspelen

---

### ■ Specificaties af speelbare zenders

	Samplingsfrequentie	Bitsnelheid	Extensie
WMA	32/44,1/48 kHz	48 – 192 kbps	.wma
MP3	32/44,1/48 kHz	32 – 320 kbps	.mp3
MPEG-4 AAC	32/44,1/48 kHz	48 – 320 kbps	.aac/ .m4a

## Laatste functie-geheugen

---

Deze functie slaat de instellingen op die zijn ingesteld voordat naar de stand-by modus werd gegaan.



## Over HDMI

---

Dit toestel heeft ondersteuning voor de volgende HDMI-functies.

- **ARC-functie (Audio Return Channel)**

Geniet van films, muziek enz. op uw tv door een met de ARC-functie compatibele tv op dit toestel aan te sluiten via HDMI.

- **HDMI-besturingsfunctie**

Sluit een met de HDMI-besturing compatibele tv en dit toestel aan via HDMI en schakel de HDMI-besturing om de gekoppelde besturing vanaf elk toestel in te schakelen.

- Schakelen van ingangsbronnen

Als de tv is ingeschakeld, wordt het toestel automatisch ingeschakeld en wordt de ingangsbron geschakeld naar "HDMI".

- Voeding uit

Het uitschakelen van de tv is gekoppeld zodat dit toestel ook uitschakelt.

- Volumeregeling

Het volume van dit toestel kan worden aangepast met de afstandsbediening van de tv.

- Schakelen tussen bestemmingen audio-uitvoer

Als dit toestel wordt ingeschakeld, wordt de tv-audio uitgevoerd vanaf dit toestel. Als dit apparaat is uitgeschakeld, wordt de audio van de tv uitgevoerd vanaf de luidsprekers van de tv.



- Afhankelijk van de aangesloten tv zullen sommige functies mogelijk niet werken.



## Uitleg termen

---

### ■ Audio

#### Apple Lossless Audio Codec

Dit is een codec voor een verliesloze audiocompressiemethode die is ontwikkeld door Apple Inc. Deze codec kan worden afgespeeld op iTunes, iPod of iPhone. Gegevens die zijn gecompriemd tot ongeveer 60 – 70 % kunnen worden gedecomprimeerd tot precies dezelfde originele gegevens.

#### DSD (Direct-Stream Digital)

Een van de opnamemethoden voor audiogegevens. Dit is het signaalaspect dat wordt gebruikt voor het opslaan van audiosignalen op een Super Audio CD en is  $\Delta-\Sigma$  gemoduleerde digitale audio.

#### FLAC (Free Lossless Audio Codec)

FLAC staat voor “Free Lossless Audio Codec” en is een gratis verliesloze audiobestandsindeling. Lossless betekent dat de audio wordt gecompriemd zonder kwaliteitsverlies.

De FLAC licentie wordt hieronder aangegeven.

Copyright (C) 2000,2001,2002,2003,2004,2005,2006,2007,2008,2009  
Josh Coalson

Redistribution and use in source and binary forms, with or without modification, are permitted provided that the following conditions are met:

- Redistributions of source code must retain the above copyright notice, this list of conditions and the following disclaimer.
- Redistributions in binary form must reproduce the above copyright notice, this list of conditions and the following disclaimer in the documentation and/or other materials provided with the distribution.
- Neither the name of the Xiph.org Foundation nor the names of its contributors may be used to endorse or promote products derived from this software without specific prior written permission.



THIS SOFTWARE IS PROVIDED BY THE COPYRIGHT HOLDERS AND CONTRIBUTORS "AS IS" AND ANY EXPRESS OR IMPLIED WARRANTIES, INCLUDING, BUT NOT LIMITED TO, THE IMPLIED WARRANTIES OF MERCHANTABILITY AND FITNESS FOR A PARTICULAR PURPOSE ARE DISCLAIMED. IN NO EVENT SHALL THE FOUNDATION OR CONTRIBUTORS BE LIABLE FOR ANY DIRECT, INDIRECT, INCIDENTAL, SPECIAL, EXEMPLARY, OR CONSEQUENTIAL DAMAGES (INCLUDING, BUT NOT LIMITED TO, PROCUREMENT OF SUBSTITUTE GOODS OR SERVICES; LOSS OF USE, DATA, OR PROFITS; OR BUSINESS INTERRUPTION) HOWEVER CAUSED AND ON ANY THEORY OF LIABILITY, WHETHER IN CONTRACT, STRICT LIABILITY, OR TORT (INCLUDING NEGLIGENCE OR OTHERWISE) ARISING IN ANY WAY OUT OF THE USE OF THIS SOFTWARE, EVEN IF ADVISED OF THE POSSIBILITY OF SUCH DAMAGE.

### Lineaire PCM

Dit signaal is een ongecomprimeerd PCM-signaal (Pulse Code Modulation). In tegenstelling tot audiobronnen met compressie met verlies, zoals MP3, nemen de audiokwaliteit en het dynamische bereik niet af.

### MP3 (MPEG Audio Layer-3)

Dit is een internationaal gestandaardiseerd audiodatacompressiesysteem dat de "MPEG-1"-videocompressiestandaard gebruikt. Het comprimeert het gegevensvolume tot ongeveer een elfde van de originele grootte terwijl het een klankkwaliteit behoudt die gelijk is aan die van een muziek-CD.

### MPEG (Moving Picture Experts Group), MPEG-2, MPEG-4

Dit zijn de namen van de standaarden voor digitale compressieformaten die worden gebruikt voor het coderen van video en audio. De videostandaarden bevatten "MPEG-1 Video", "MPEG-2 Video", "MPEG-4 Visual", "MPEG-4 AVC". De audiostandaarden bevatten "MPEG-1 Audio", "MPEG-2 Audio", "MPEG-4 AAC".

### WMA (Windows Media Audio)

Dit is de audiocompressietechnologie die werd ontwikkeld door Microsoft Corporation.

WMA-gegevens kunnen worden gecodeerd met Windows Media® Player. Om WMA-bestanden te coderen, kunnen alleen applicaties worden gebruikt die door Microsoft Corporation zijn geautoriseerd. Als u een niet-geautoriseerde applicatie gebruikt, is het mogelijk dat het bestand niet juist werkt.





### Bemonsteringsfrequentie

Bij sampling wordt een geluidsgolf (analoog signaal) op regelmatige intervallen gelezen en wordt de hoogte van elke golf bij elke aflezing uitgedrukt in digitaal formaat (waardoor een digitaal signaal wordt geproduceerd).

Het aantal aflezingen dat binnen één seconde wordt gedaan, wordt "Bemonsteringsfrequentie" genoemd. Hoe groter de waarde, hoe dichter de gereproduceerde klank bij het origineel ligt.

### Luidsprekerimpedantie

Dit is een weerstandswaarde van wisselstroom die wordt aangegeven in  $\Omega$  (ohm).

Hoe kleiner deze waarde, hoe groter de kracht.

### Bitsnelheid

Dit drukt de leeshoeveelheid per seconde uit van video-/audiogegevens die op een schijf zijn opgenomen. Een hoger cijfer betekent een hogere geluidskwaliteit, maar levert ook een groter bestand.

## ■ Netwerk

### AirPlay

Met AirPlay wordt inhoud van iTunes of van een iPhone / iPod touch / iPad / Mac verstuurd (afgespeeld) / Mac naar een compatibel apparaat via het netwerk.

### WEP Key (Network Key)

Dit is sleutelinformatie voor het coderen van gegevens voor overdracht. Op dit toestel wordt voor het coderen en decoderen van de gegevens dezelfde WEP-sleutel gebruikt zodat beide toestellen over dezelfde WEP-sleutel moeten beschikken om de verbinding tot stand te kunnen brengen.

### Wi-Fi®

Wi-Fi-certificatie duidt op het zijn getest en geschikt bevonden door de Wi-Fi Alliance, een groep die de geschiktheid van draadloze netwerkapparaten garandeert.

### WPA (Wi-Fi Protected Access)

Dit is een door de Wi-Fi Alliantie vastgestelde beveiligingsstandaard. Naast de conventionele SSID (netwerknaam) en WEP-sleutel (netwerksleutel) wordt een functie voor gebruikersidentificatie en een encryptieprotocol gebruikt om de veiligheid te vergroten.

### WPA2 (Wi-Fi Protected Access 2)

Dit is een nieuwere versie van de door de Wi-Fi Alliantie vastgestelde WPA die compatibel is met de veiligere AES-encryptie.



### WPA/WPA2-Personal

Dit is een eenvoudig authenticatieprotocol voor onderlinge authenticatie wanneer een vooraf gekozen tekenreeksen op het toegangspunt van het draadloze LAN en de cliënt met elkaar overeenkomen.

### WPA2/WPA3-Personal

De modus WPA2/WPA3-Personal werd gedefinieerd door Wi-Fi Alliance® om de verstoring van de gebruiker te minimaliseren en een geleidelijk migratiepad naar WPA3-Personal te bieden, terwijl de interoperabiliteit met apparaten die alleen WPA2-Personal ondersteunen, behouden blijft.

### WPA3-Personal

WPA3-Personal vangt de WPA2-Personal PSK-authenticatie (Pre-Shared Key) met SAE (Simultaneous authentication of equals). In tegenstelling tot PSK, is SAE bestand tegen offline woordenboekaanvallen.

### Network Namen (SSID: Service Set Identifier)

Wanneer draadloze LAN-netwerken worden gevormd, worden groepen gevormd om storing, gegevensdiefstal enz. te voorkomen. Deze groepen zijn gebaseerd op "SSID (netwerknamen)". Voor een verbeterde beveiliging wordt een WEP-sleutel ingesteld zodat communicatie niet beschikbaar is, tenzij zowel "SSID" als de WEP-sleutel overeenkomen. Dit is geschikt voor het opbouwen van een vereenvoudigd netwerk.

## ■ Overige

### Directe bron

Weergave van de bron wordt mogelijk op een hoger niveau, omdat de binnenkomende audiosignalen worden uitgestuurd zonder dat van de regelcircuits (hoog/laag/balans) voor de audiokwaliteit gebruik wordt gemaakt (BASS/TREBLE/BALANCE).

### Koppelen

Koppelen (registratie) is een bewerking die is vereist om een Bluetooth-apparaat met dit toestel te verbinden via Bluetooth. Wanneer de apparaten zijn gekoppeld, verifiëren ze elkaar en kunnen ze onderling met elkaar verbinden zonder dat er ongewenste verbindingen gebeuren. Als u de Bluetooth-verbinding voor de eerste keer gebruikt, moet u dit toestel en het te verbinden Bluetooth-apparaat koppelen.

### Beveiligingscircuit

Dit is een functie om schade te voorkomen aan componenten van de stroomtoevoer bij ongewone omstandigheden zoals een eventuele overbelasting of overspanning.



## Informatie handelsmerk



Apple, AirPlay, iPad, iPad Air, iPad Pro, iPhone and Mac are trademarks of Apple Inc., registered in the U.S. and other countries.

The trademark "iPhone" is used in Japan with a license from Aiphone K.K.

Use of the Works with Apple badge means that an accessory has been designed to work specifically with the technology identified in the badge and has been certified by the developer to meet Apple performance standards.



Het Bluetooth®-woordmerk en de logo's zijn gedeponeerde handelsmerken van Bluetooth SIG, Inc. en elk gebruik van dergelijke merken door DEI Sales, Inc. is onder licentie. Andere handelsmerken en handelsnamen zijn eigendom van hun respectieve eigenaars.



Het Wi-Fi CERTIFIED-logo is een gedeponeerd handelsmerk van de Wi-Fi Alliance.

Wi-Fi-certificering biedt de garantie dat het apparaat is geslaagd in de interoperabiliteitstests, uitgevoerd door de Wi-Fi Alliance, een groep die de interoperabiliteit tussen draadloze LAN-apparaten certificeert.



De termen HDMI, HDMI High-Definition Multimedia Interface, HDMI handelsimago en de HDMI-logo's zijn handelsmerken of gedeponeerde handelsmerken van HDMI Licensing Administrator, Inc.



App Store® is geregistreerd in de V.S. en andere landen.





Google Play en het Google Play-logo zijn handelsmerken van Google LLC.

# ROON READY

Being Roon Ready means that Marantz uses Roon streaming technology, for an incredible user interface, simple setup, rock-solid daily reliability, and the highest levels of audio performance, without compromise.



# Technische gegevens

## ■ Audioversterker

<b>RMS-stroomuitgang (20 Hz – 20 kHz simultane aandrijving van beide kanalen):</b>	60 W x 2 (8 $\Omega$ /ohm belasting) 80 W x 2 (4 $\Omega$ /ohm belasting)
<b>Totale harmonische vervorming (20 Hz – 20 kHz simultane aandrijving van beide kanalen, 8 <math>\Omega</math>/ohm belasting):</b>	0,02 %
<b>Frequentierespons (CD, 1 W, 8 <math>\Omega</math>/ohm belasting):</b>	5 Hz – 100 kHz $\pm$ 3 dB
<b>Dumpfactor (8 <math>\Omega</math>/ohm belasting, 20 Hz – 20 kHz):</b>	100 en meer
<b>Ingangsgevoeligheid/impedantie:</b>	PHONO (MM): 1,9 mV / 47 k $\Omega$ /kohm CD, LINE 1, LINE 2: 200 mV/16 k $\Omega$ /kohms
<b>Uitgangsspanning:</b>	SUBWOOFER OUT: 220 mV
<b>Maximaal toelaatbaar PHONO-ingangsniveau (1 kHz) MM:</b>	80 mV
<b>RIAA-afwijking (20 Hz – 20 kHz):</b>	$\pm$ 0,5 dB
<b>Signaal-ruis verhouding (IHF-A, 8 <math>\Omega</math>/ohm belasting):</b>	PHONO (MM): 87 dB (5 mV ingang) CD, LINE 1, LINE 2: 113 dB (nominale uitvoer)
<b>Toonregeling:</b>	BASS (50 Hz): $\pm$ 10 dB TREBLE (15 kHz): $\pm$ 10 dB



## ■ Sectie Draadloos LAN

<b>Netwerktipe (draadloze LAN standaard):</b>	Conform met IEEE 802.11a/b/g/n/ac (Wi-Fi®-compatibel) *1
<b>Beveiliging:</b>	WEP 64-bits, WEP 128-bits WPA/WPA2-PSK (AES) WPA/WPA2-PSK (TKIP) WPA3-SAE (AES)
<b>Benut frequentiebereik:</b>	2,4 GHz, 5 GHz

\*1 Het Wi-Fi® CERTIFIED-logo en het Wi-Fi CERTIFIED On-Product-logo zijn gedeponeerde handelsmerken van de Wi-Fi Alliance.



## ■ Bluetooth-sectie





<b>Communicatiesysteem:</b>	Bluetooth Specificatie Versie 5.4
<b>Zendvermogen:</b>	Bluetooth Specificatie Vermogensklasse 1
<b>Maximum communicatiebereik:</b>	Ca. 30 m in gezichtsveld *2
<b>Benut frequentiebereik:</b>	2,4 GHz
<b>Modulatieschema:</b>	FHSS (Frequency-Hopping Spread Spectrum)
<b>Ondersteunde profielen:</b>	Ontvangerfunctie A2DP (Advanced Audio Distribution Profile) 1.4 AVRCP (Audio Video Remote Control Profile) 1.5 Zenderfunctie A2DP (Advanced Audio Distribution Profile) 1.4
<b>Overeenkomende codec:</b>	SBC
<b>Zendbereik (A2DP):</b>	20 Hz – 20.000 Hz

\*2 Het werkelijke communicatiebereik verschilt afhankelijk van de invloed van dergelijke factoren als obstructies tussen apparaten, elektromagnetische golven van magnetrons, statische elektriciteit, draadloze telefoon, ontvangstgevoeligheid, antenneprestaties, besturingssysteem, toepassingssoftware enz.



## Algemeen

<b>Bedieningstemperatuur:</b>	+5 °C - +35 °C
<b>Voeding:</b>	230 V wisselstroom, 50/60 Hz
<b>Stroomverbruik:</b>	220 W
<b>Stroomverbruik in stand-by modi:</b>	

Stand-by modi	Items instellen in het menu					Stroomverbruik
	TV Input (  blz. 68)	Auto-Play (  blz. 68)	Wi-Fi (  blz. 70)	Bluetooth (  blz. 71)	Network Control (  blz. 72)	
Normale stand-by	None	Off	Off	Off	Off	0,3 W
Optische stand-by	Optical	On	Off	Off	Off	0,3 W
CEC stand-by	HDMI ARC	On	Off	Off	Off	0,3 W
Wifiverbinding (5GHz)	None	Off	On	Off	On	2,0 W
Ethernetverbinding	None	Off	Off	Off	On	1,5 W
Bluetoothverbinding	None	Off	Off	On	On	1,5 W
Alles stand-by	HDMI ARC	On	On	On	On	2,0 W

- Veranderingen in technische gegevens en ontwerp voorbehouden.





## ■ Dimensies (Eenheid : mm)

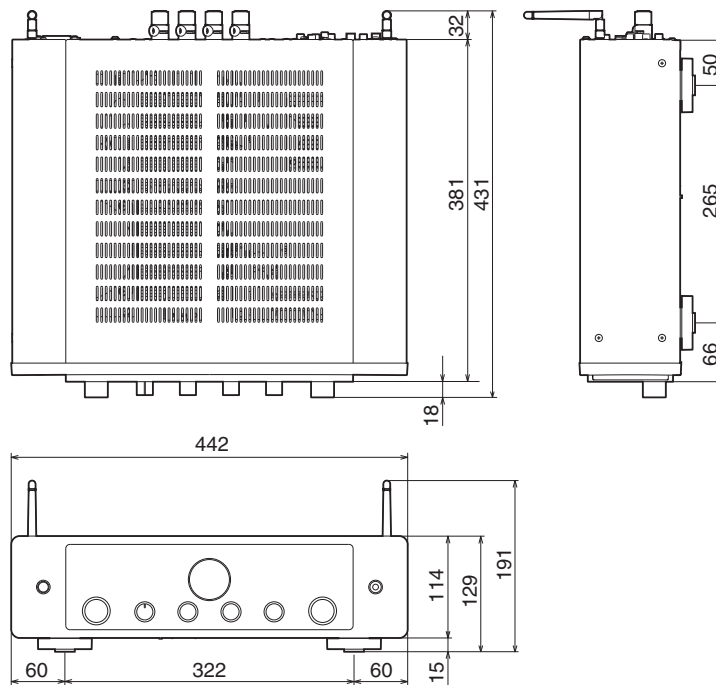

## ■ Gewicht: 13 kg

# Index

<b>A</b>		<b>H</b>		<b>S</b>	
Achterpaneel .....	10	Helderheid display .....	62	Slaaptimer .....	63
Afstandsbediening .....	13	HEOS Favorieten .....	62	Spotify .....	60
AirPlay .....	57	HEOS-account .....	47	<b>T</b>	
Auto stand-by .....	69	<b>I</b>		Tips .....	75
<b>B</b>		<b>K</b>		<b>U</b>	
Bekabeld LAN .....	26, 70	Koppelen .....	36	USB-flashstation .....	25, 55
Bluetooth-apparaat .....	36	<b>N</b>		<b>V</b>	
<b>D</b>		NAS .....	55, 100	Voorpaneel .....	8
Draadloze LAN .....	27, 70	Netwerkinstellingen .....	70	<b>W</b>	
		<b>O</b>		Wachtrij .....	49
		Overzicht van het menu .....	64	Wi-Fi-instellingen .....	70
		<b>P</b>			
		PC .....	26, 55, 100		
		Probleemoplossing .....	77		



**marantz**

3520 10995 00ASB

© 2024 Masimo. All Rights Reserved.