

marantz

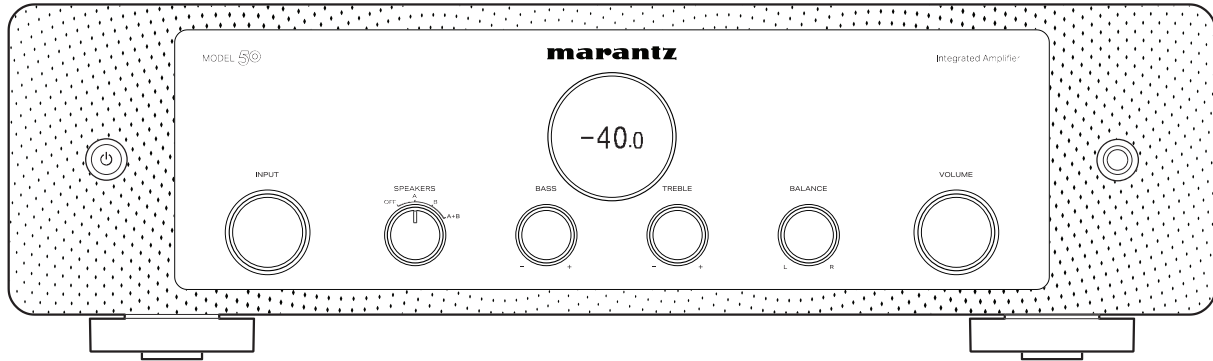

MODEL 50 | Integrerad förstärkare

Bruksanvisning

Tillbehör	4
Sätta i batterierna	5
Fjärrkontrollens funktionsområde	5
De olika delarna och deras funktioner	6
Frontpanelen	6
Bakpanelen	8
Fjärrkontroll	10

Anslutningar

Ansluta högtalarna	14
Högtalare A/B-anslutning	16
Anslutning med två kablar	17
Ansluta Subwoofer	18
Ansluta uppspelningsutrustning	19
Ansluta inspelningsutrustning	20
Ansluta en förförstärkare eller effektförstärkare	21
Ansluta enheter med fjärrkontrollanslutningar	22
Utföra åtgärder på den här enheten när den är utom synhåll	22
Fjärransluta Marantz-ljudenheter	22
Ansluta nätkabeln	24

Avspelning

Slå på strömmen	26
Ställa in strömbrytaren på standby	26
Välja vilka högtalare som ska användas	27
Välja ingångskälla	27
Justera volymen	27
Stänga av ljudet tillfälligt (Ljuddämpning)	28
Justera ton och balans	28
Uppspelning i Source Direct-läget	28
Spela upp CD-skivor	28
Använda enheten som en effektförstärkare	29
Spela in	29



Inställningar

Ställa in displayens ljusstyrka	31
Ställa in Auto Standby-läget	32
Ställa in fjärrkontrollkoder	33
Ställa in fjärrkontrollkoder för fjärrkontrollen	34
Ställa in fjärrkontrollkoder för enheten	34

Tips

Tips	36
Felsökning	37
Strömmen slås inte på / Strömmen stängs av	38
Funktionerna kan inte utföras med fjärrkontrollen	40
Inget visas på enhetens display	41
Inget ljud hörs	41
Förväntat ljud hörs inte	42
Ljudet avbryts eller ljudstörningar hörs	43

Bilaga

Förklaring av termer	44
Tekniska data	45
Register	47







Tack för ditt val av denna Marantz-produkt.

Läs igenom denna bruksanvisning noggrant för att lära dig använda apparaten rätt innan du börjar använda den.

Spara bruksanvisningen för framtida bruk när du har läst den.

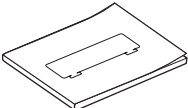
Tillbehör

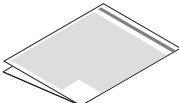
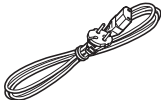
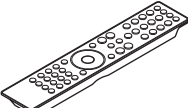
Kontrollera att följande delar medföljande tillsammans med produkten.

 <p>Snabbstartsguide</p>	 <p>Säkerhetsinstruktioner</p>	 <p>Att tänka på när du använder batterier</p>	 <p>Nätkabel</p>
 <p>Fjärrkontroll (RC003PMND)</p>	 <p>2× R03/AAA-batterier</p>		



Sätta i batterierna

- 1 För det bakre locket i pilens riktning och avlägsna det.

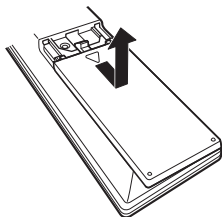

- 2 Sätt två batterier i batterihållaren på det sätt som visas.

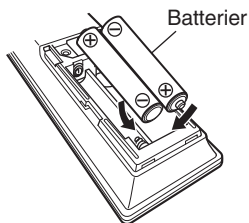

- 3 Sätt tillbaka batterilocket.

OBSERVERA

- För att motverka skador eller att batterivätska läcker ut:
 - Använd inte ett nytt batteri tillsammans med ett gammalt.
 - Använd inte två olika batterityper tillsammans.
- Ta ut batterierna ur batterifacket om fjärrkontrollen inte ska användas under längre tid.
- Om batterivätska läcker ut, ska du noggrant torka bort vätskan i batterifacket och sedan sätta i nya batterier.

Fjärrkontrollens funktionsområde

Rikta fjärrkontrollen mot fjärrkontrollsensorn när du använder den.

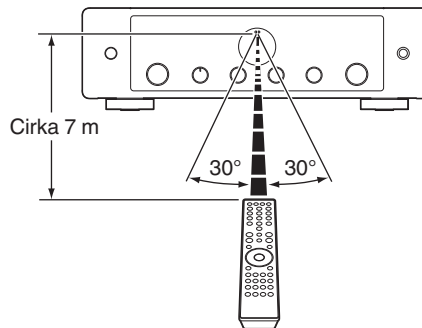

De olika delarna och deras funktioner

Frontpanelen

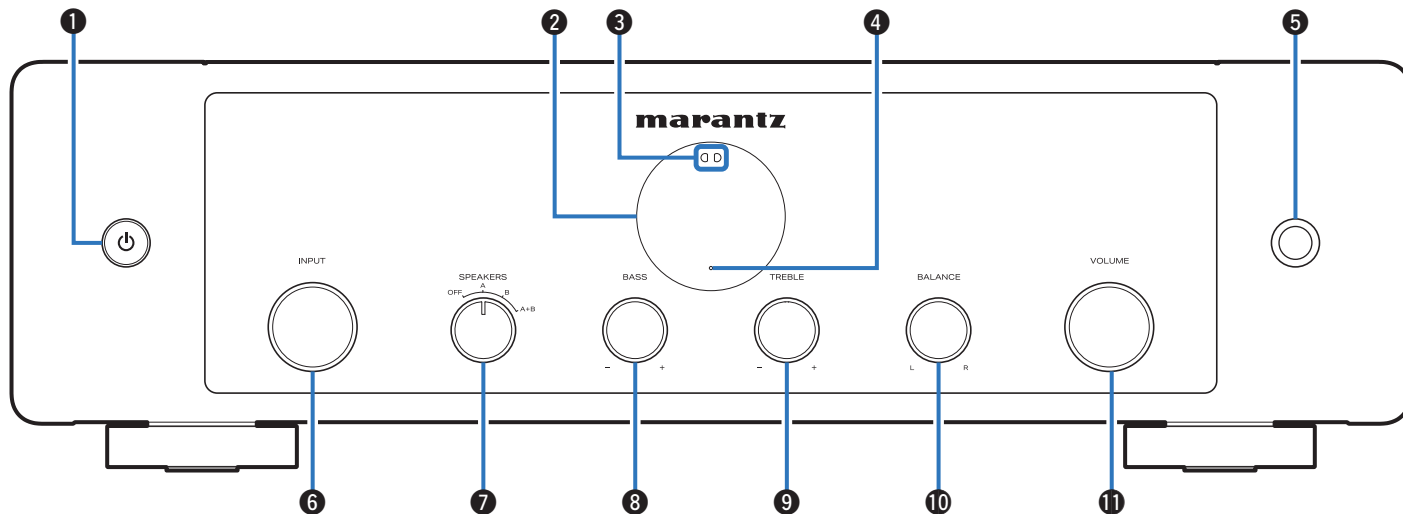

Mer information finns på nästa sida.



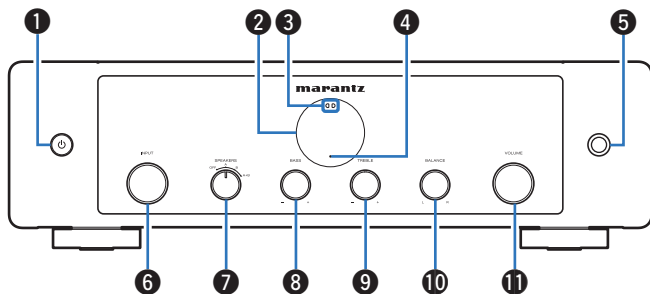

1 Strömknapp ϕ

Med den här knappen slår du på/av strömmen (standby). (☞ sid. 26)

2 Visning

Här visas olika typer av information.

3 Fjärrkontrollsensor

Den här sensorn tar emot signaler från fjärrkontrollen. (☞ sid. 5)

4 Indikator för skyddskrets

Denna blinkar när skyddskretsen har aktiverats. (☞ sid. 38)

5 Hörlursutgång

Används för anslutning av hörlurar.

Vrid på SPEAKERS-reglaget på huvudenheten för att stänga av högtalarutgången när hörlurar används. (☞ sid. 27)

OBSERVERA

- Undvik hörselskador genom att inte lyssna på för hög volym när du använder hörlurarna.

6 Reglage för val av INPUT

Med den här kontrollen väljer du ingångskälla. (☞ sid. 27)

7 SPEAKERS-reglage

Denna knapp väljer högtalaren för ljudutmatning. (☞ sid. 27)

8 BASS-kontrollratt

Den här inställningen justerar volymnivån för basen. (☞ sid. 28)

9 TREBLE-kontrollratt

Den här inställningen justerar volymnivån för diskanten. (☞ sid. 28)

10 BALANCE-kontroll

Med den här kontrollen ställer du ljudbalansen mellan höger och vänster högtalare. (☞ sid. 28)

11 VOLUME-ratt

Används för att ställa in volymnivån. (☞ sid. 27)



- 8, 9 och 10 kan justeras när Source Direct-läget är av. (☞ sid. 28)



Bakpanelen

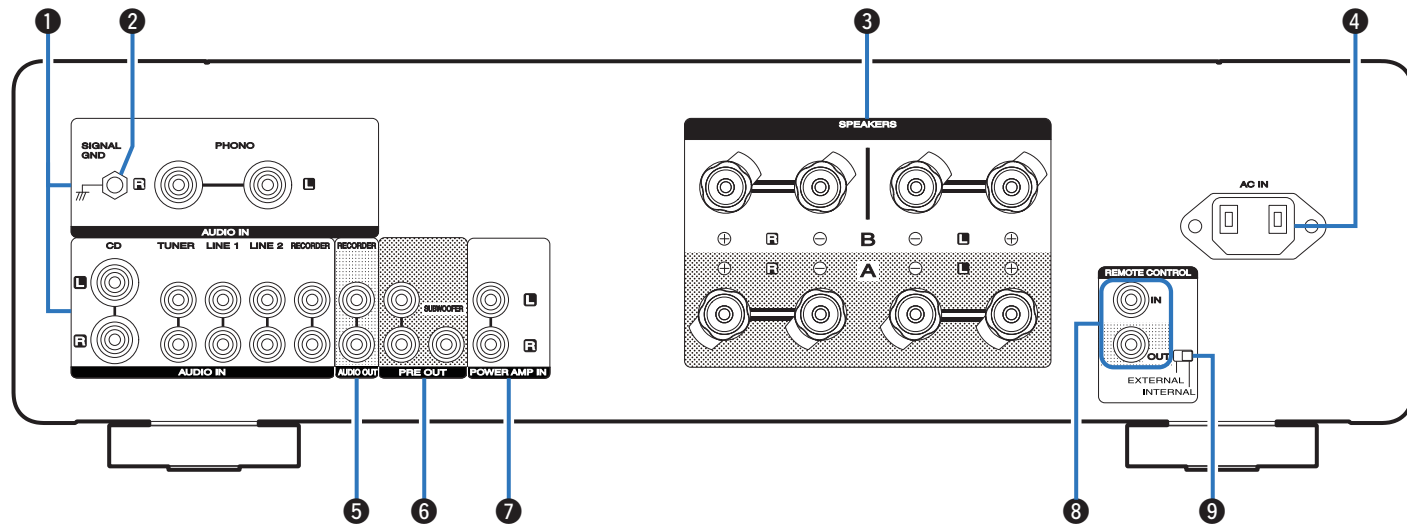

Mer information finns på nästa sida.



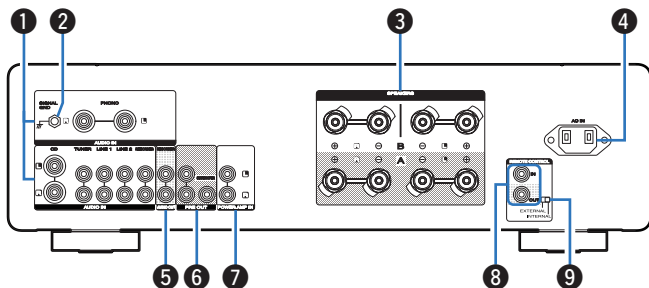

1 Ingångsanslutningar för analogt ljud (AUDIO IN)

Används för anslutning av enheter med utgångsanslutningar för analogt ljud.

- “Ansluta uppspelningsutrustning” (☞ sid. 19)
- “Ansluta inspelningsutrustning” (☞ sid. 20)

2 SIGNAL GND-anslutning

Används för att ansluta skivspelarens jordkabel. (☞ sid. 19)

3 Högtalaranslutningar (SPEAKERS)

Används för anslutning av högtalare. (☞ sid. 14)

4 Elanslutning (AC IN)

Används för anslutning av nätkabeln. (☞ sid. 24)

5 AUDIO OUT-anslutning (RECORDER)

Används för anslutning av ingången till en inspelare. (☞ sid. 20)

6 PRE OUT-anslutningar

Används för extrautrustning som t.ex. effektförstärkare och subwoofer.

- “Ansluta Subwoofer” (☞ sid. 18)
- “Ansluta en förförstärkare eller effektförstärkare” (☞ sid. 21)



- Läs även subwoofers bruksanvisning när du ansluter en subwoofer.

7 Effektförstärkaranslutning (POWER AMP IN)

Används för att ansluta en förförstärkare när den här enheten används som effektförstärkare. (☞ sid. 21)

8 Utgångs-/ingångsanslutningar för fjärrkontroll (REMOTE CONTROL)

Används för anslutning av Marantz-enheter som är kompatibla med fjärrkontrollfunktionen. (☞ sid. 22)

9 EXTERNAL/INTERNAL-knapp

Ställ knappen på “EXTERNAL” om du vill styra enheten genom att rikta fjärrkontrollen mot ljudenheten som är ansluten till enheten via fjärrkontrollanslutningen. (☞ sid. 22)



Fjärrkontroll

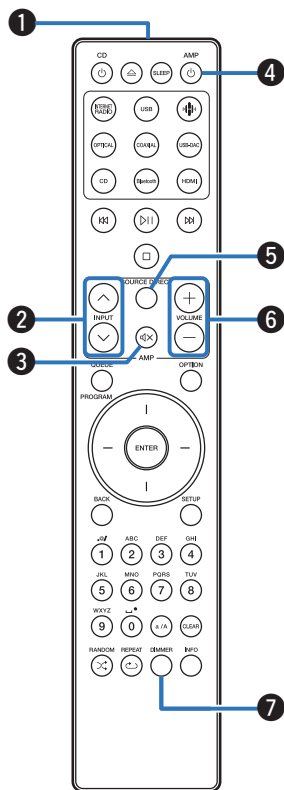

Fjärrkontrollen som medföljer enheten kan användas för att styra en nätverks-CD-spelare från Marantz.

- "Nätverks-CD-spelarens funktioner" (☞ sid. 11)

■ Placera enheten

1 Fjärrkontrollsändare

Denna överför signaler från fjärrkontrollen. (☞ sid. 5)

2 INPUT-knappar (^v)

Med den här kontrollen väljer du ingångskälla. (☞ sid. 27)

3 Mute-knapp (🔇)

Med den här knappen stänger du av ljudet. (☞ sid. 28)

4 Strömbrytare (AMP ⏻)

- Med den här knappen slår du på/av strömmen (standby). (☞ sid. 26)
- Slår på/stänger av det automatiska standby-läget. (☞ sid. 32)

5 SOURCE DIRECT-knapp

Med den här knappen aktiverar/inaktiverar du läget Source direct. (☞ sid. 28)

6 VOLUME-knappar (+-)

Med dessa ställer du in volymnivån. (☞ sid. 27)

7 DIMMER-knapp



Justerar ljusstyrkan på enhetens display. (☞ sid. 31)

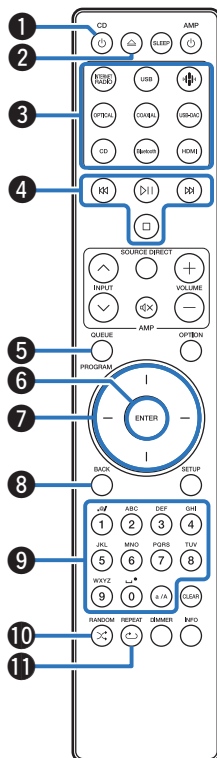



■ Nätverks-CD-spelarens funktioner

Det går att styra en nätverks-CD-spelare från Marantz.

- 1 Strömknapp (CD )
- 2 Knapp för att öppna/stänga skivfacket ()
- 3 Ingångsväljare
- 4 Systemtangenter
- 5 QUEUE-knapp
PROGRAM-knapp
- 6 ENTER-knapp
- 7 Markörknappar
- 8 BACK-knapp
- 9 Siffer-/bokstavsknappar (0-9, a/A)
- 10 RANDOM-knapp ()
- 11 REPEAT-knapp ()



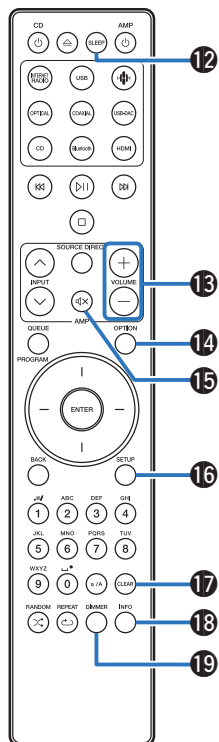

- 12 SLEEP-knapp
- 13 VOLUME-knappar (+/-)
- 14 OPTION-knapp
- 15 Mute-knapp (M)
- 16 SETUP-knapp
- 17 CLEAR-knapp
- 18 Informationsknapp (INFO)
- 19 DIMMER-knapp



- Det kanske inte går att styra vissa produkter med fjärrkontrollen.
- 13 och 15 fungerar endast när fjärrkontrollskoden är inställd på läget nätverks-CD-spelare. Se bruksanvisningen till din nätverks-CD-spelare från Marantz för mer information.



■ Innehåll





Ansluta högtalarna	14
Ansluta uppspelningsutrustning	19
Ansluta inspelningsutrustning	20
Ansluta en förstärkare eller effektförstärkare	21
Ansluta enheter med fjärrkontrollanslutningar	22
Ansluta nätkabeln	24

OBSERVERA

- Sätt inte i strömledaren förrän alla anslutningar har slutförts.
- Bunta inte ihop nätkablarna med anslutningskablarna. Om man gör det kan det uppstå brus och störningar.

■ Kablar som används för anslutningarna

Använd de kablar som passar till de enheter du vill ansluta.

Högtalarkabel	
Subwooferkabel	
Ljudkabel	
Fjärranslutningskabel	



Ansluta högtalarna

OBSERVERA

- Koppla loss nätkabeln till enheten från vägguttaget innan du ansluter högtalarna.
- Anslut högtalarkablarna på ett sådant sätt att trådarna i anslutningskablarna inte sticker ut från anslutningarna. Skyddskretsen kan aktiveras om trådarna i högtalarkablarna rör vid bakpanelen eller om + och - sidorna rör vid varandra. ("Skyddskrets" (☞ sid. 44))
- Rör aldrig högtalaranslutningarna när nätsladden är ansluten. I detta fall finns risk för elektriska stötar.
- Använd högtalare med en impedans inom omfånget som visas nedan, i enlighet med deras användningsvillkor.

Högtalaranslutningar som används på den här enheten	Antal anslutna högtalare	Högtalare Impedans
SPEAKERS A (Standardanslutning)	2 (ett par)	4 – 16 Ω/ohm
SPEAKERS B	2 (ett par)	4 – 16 Ω/ohm
SPEAKERS A och SPEAKERS B	4 (två par)	8 – 16 Ω/ohm
SPEAKERS A och SPEAKERS B (Anslutning med två kablar)	2 (ett par)	4 – 16 Ω/ohm

■ Ansluta högtalarkablarna

Kontrollera noggrant vänster (V) och höger (H) kanal och polariteterna + (röd) och - (vit) på högtalarna innan du ansluter dem till enheten. Var noga med att ansluta kanaler och polariteter rätt.

- 1 Skala av ca 10 mm av isoleringen från högtalarkabelns ände och snurra sedan ihop ledningarna ordentligt eller gör en terminering.



- 2 Lossa högtalarkontakten genom att vrida den moturs.

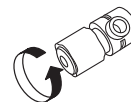

- 3 Sätt i högtalarkabelns ledning i fästet på högtalarkontakten.

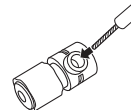

4 Dra fast högtalarkontakten genom att vrida den medurs.

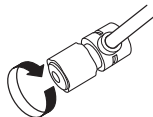

Spadkontaktsanslutning



Högtalare A/B-anslutning

Den här enheten är utrustad med två par högtalaranslutningar (SPEAKER A och SPEAKER B). Ett högtalarpar kan anslutas till vardera uttag och totalt två högtalarpar kan anslutas.

Samma signal skickas från SPEAKERS A- som SPEAKERS B-utgången.

Använd antingen SPEAKERS A- eller SPEAKERS B-utgången om endast en uppsättning högtalare ska anslutas.

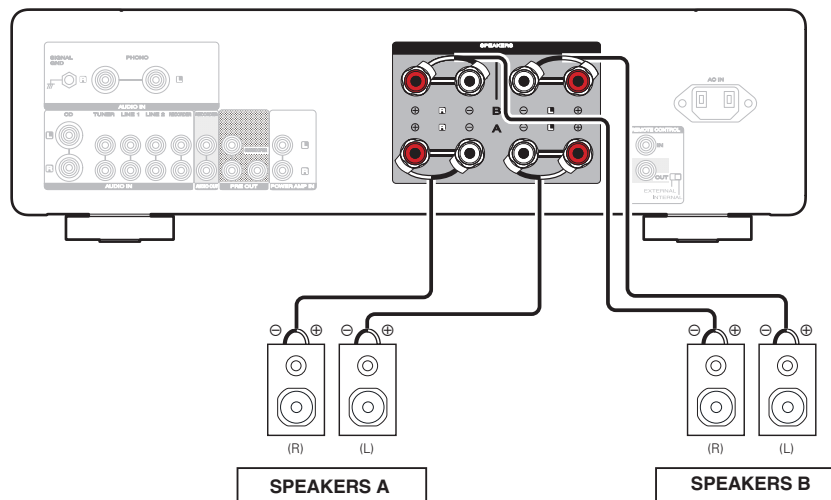

Anslutning med två kablar

Anslutningen minimerar störningarna mellan högtalare för höga (diskanthorn) respektive låga register (subwoofer) och förbättrar därmed ljudkvaliteten. Om dina högtalare är kompatibla med tvåkabelanslutning och du vill ansluta dessa ska mellanregistret och diskanten anslutas till SPEAKERS B (eller SPEAKERS A) och basen till SPEAKERS A (eller SPEAKERS B).

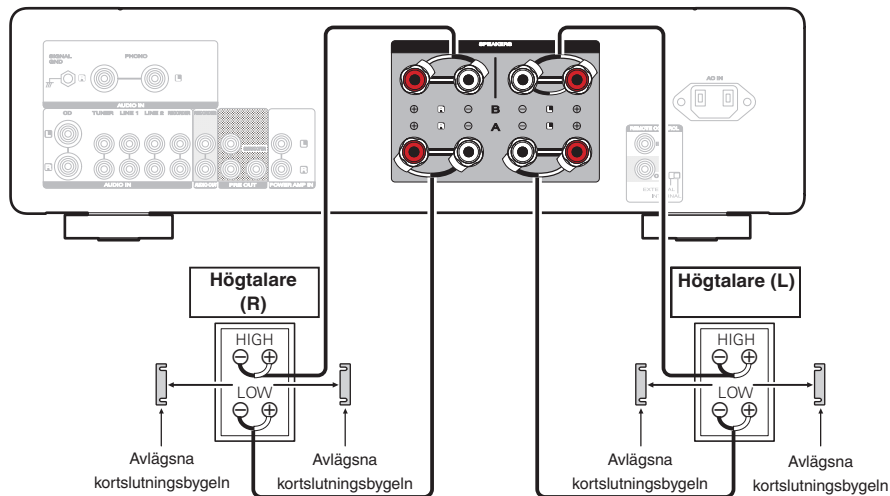

Ansluta Subwoofer

Använd en subwooferkabel när du ansluter subwoofern.

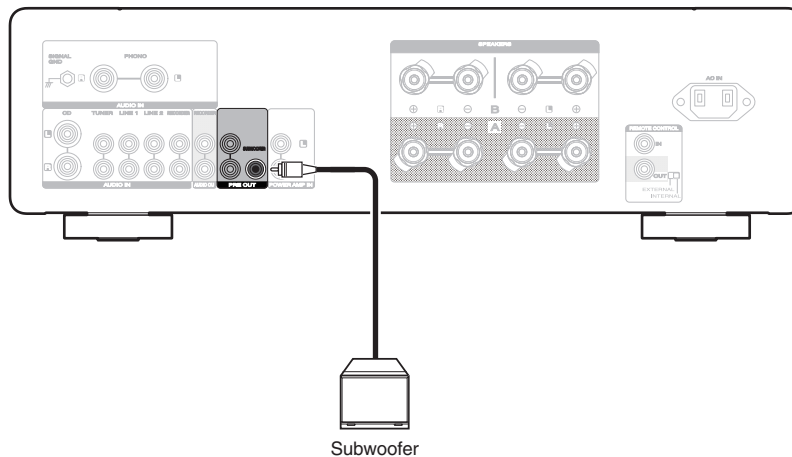

Subwoofer



- Subwoofers volym beror på A-högtalarens volym.
- Enheten matar inte ut signalen från subwoofern när den är inställd att mata ut ljud från anslutningen SPEAKERS A. (🔗 sid. 27)



Ansluta uppspelningsutrustning

Du kan koppla skivspelare, radioapparater, Blu-ray-spelare, nätverksspelare och CD-spelare till enheten.

Enheten kan användas med skivspelare som har en MM-pickup (med rörlig magnet). När du ansluter till en skivspelare som har en MC-pickup med låg spänning ska du använda en MC-förstärkare eller en förstärkningstransformator (tillgänglig i handeln).

Om du ställer in denna enhets ingångskälla på "PHONO" och höjer volymen utan att någon skivspelare är ansluten kan det höras ett "brummande" ljud från högtalarna.

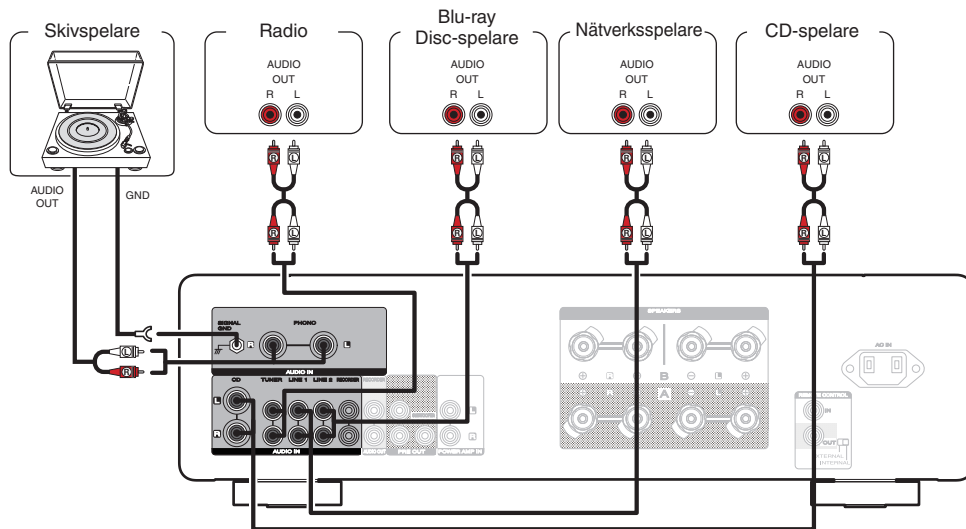

OBSERVERA

- Den här enhetens jordanslutning (SIGNAL GND) är inte en jordpunktanslutning. Bruset kan minskas genom att använda den här anslutningen om det är mycket brus. Observera att beroende på vilken skivspelare du har kan anslutningen av jord få motsatt effekt och öka bruset. I detta fall är det inte nödvändigt att ansluta jordledningen.



- PHONO-ingångarna har försetts med en kortslutningsbrygga. Ta loss bryggan vid anslutning av en skivspelare. För eventuell bruk i framtiden bör du förvara bryggan på en säker plats där det inte finns risk att den tappas bort.



Ansluta inspelningsutrustning

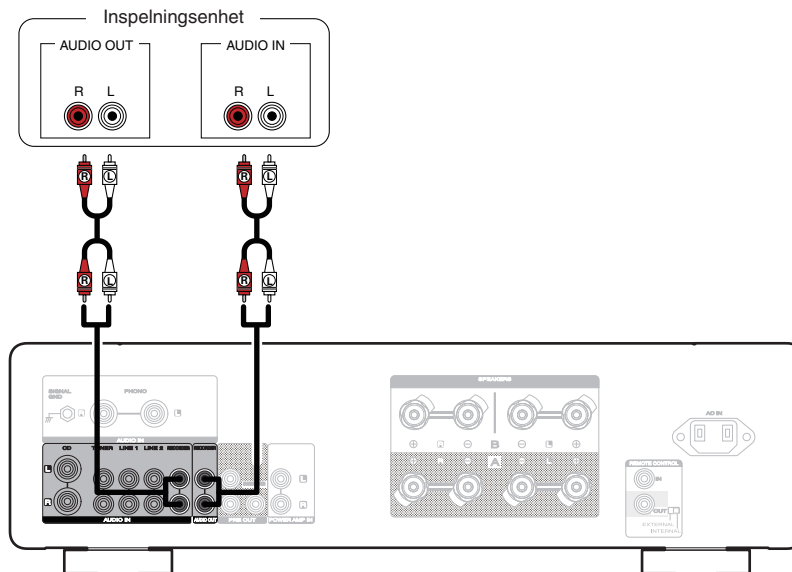

OBSERVERA

- Sätt aldrig i kortslutningsbryggan i inspelningsutgången (AUDIO OUT RECORDER). Detta kan skada utrustningen.



Ansluta en förförstärkare eller effektförstärkare

Anslut en effektförstärkare till enheten för att använda den som en förförstärkare, eller anslut en förförstärkare till enheten för att använda den som en effektförstärkare.

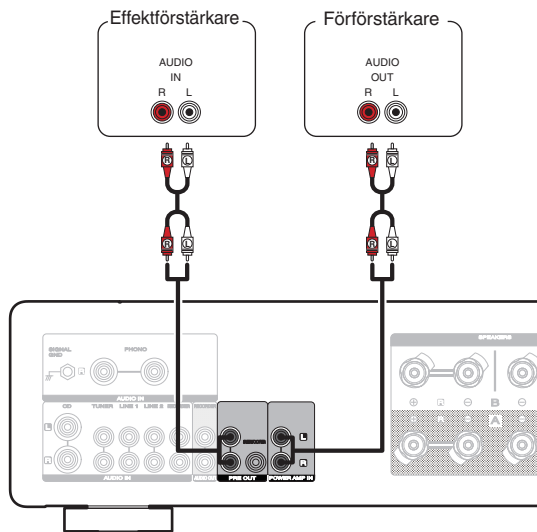

- Växla ingångskällan till "PWR AMP" när en förförstärkare ansluts och denna enhet används som en effektförstärkare. (👉 sid. 29)
- Denna enhet matar inte ut ljudsignalen från PRE OUT-anslutningar när inställningen för högtalarutgången är avstängd.
- Volymen av ljudsignalen från PRE OUT-anslutningarna är kopplad till volymen av högtalare A/B.

OBSERVERA

- Sätt aldrig i kortslutningsbryggan i PRE OUT-anslutningarna. Det kan skada utrustningen.



Ansluta enheter med fjärrkontrollanslutningar

Utföra åtgärder på den här enheten när den är utom synhåll

Om du ansluter en extern IR-mottagare till REMOTE CONTROL-anslutningarna kan du använda fjärrkontrollen för att genomföra åtgärder på den här enheten utan att enheten är inom synhåll. Det kan vara nödvändigt om enheten t.ex. står gömd på ett skåp eller i ett hörn och det inte går att rikta fjärrkontrollen direkt mot enheten.

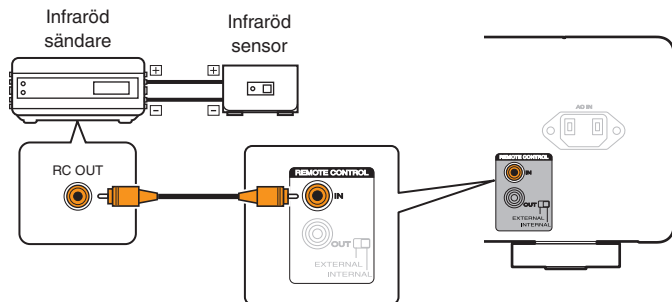

Fjärransluta Marantz-ljudenheter

Du kan sända fjärrkontrollssignaler genom att helt enkelt ansluta Marantz-ljudenheten till REMOTE CONTROL IN/OUT-anslutningarna med fjärranslutningskabeln som medföljer enheten.

Ställ in EXTERNAL/INTERNAL-brytaren på bakre panelen av denna enhet och den anslutna enheten enligt följande.

- Ställ in enhetens EXTERNAL/INTERNAL-brytare på "EXTERNAL".
- Ställ in EXTERNAL/INTERNAL-brytaren på den anslutna enheten på "INTERNAL".

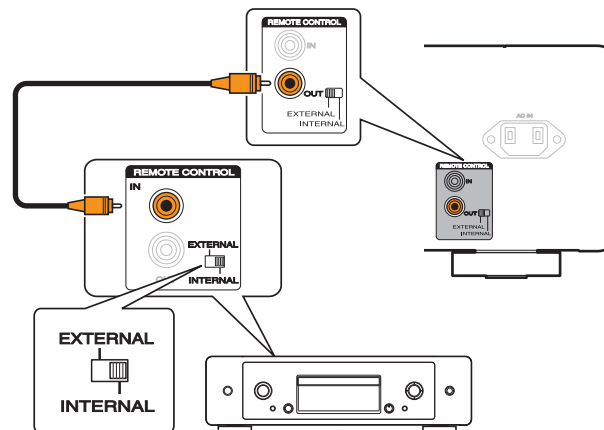



- Inställningen inaktiverar fjärrkontrollens mottagningssensor på enheten.
- Rikta fjärrkontrollen mot mottagningssensorn på Marantz-ljudenheten när du vill använda enheten.
- Om du vill använda enheten utan att ansluta en Marantz-ljudenhet ställer du in brytaren på "INTERNAL".



Ansluta nätkabeln

Anslut nätkabeln till ett vägguttag när alla anslutningar är klara.

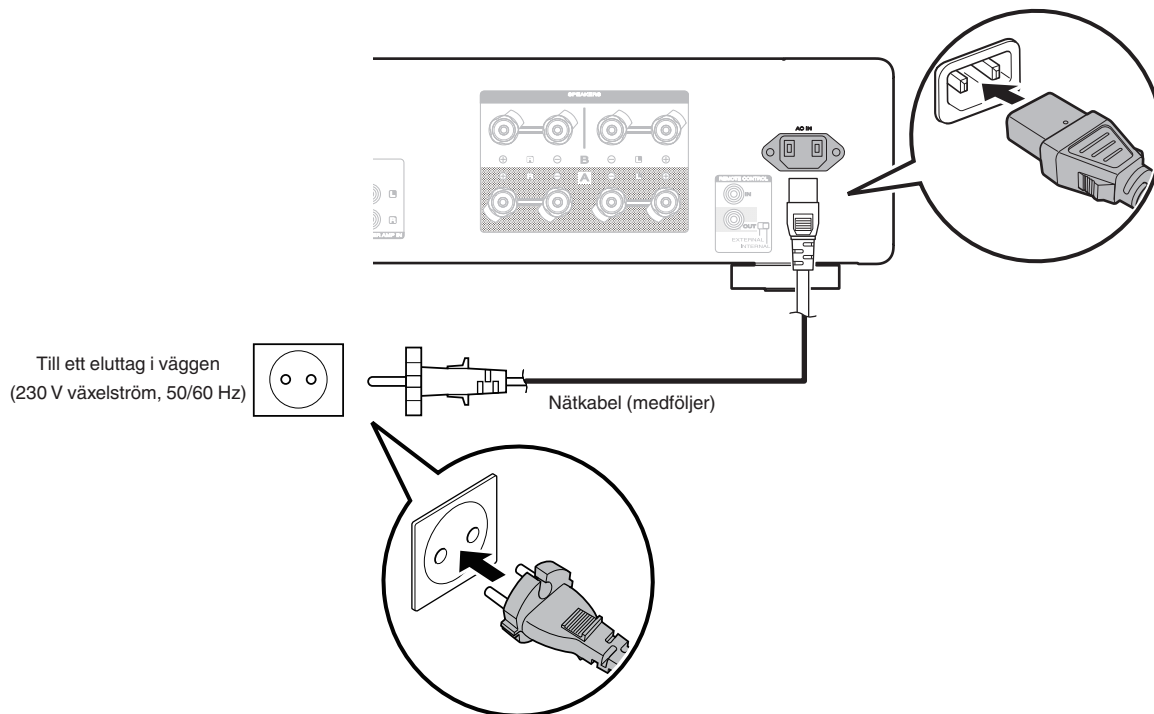

■ Innehåll

Slå på strömmen	26
Ställa in strömbrytaren på standby	26
Välja vilka högtalare som ska användas	27
Välja ingångskälla	27
Justera volymen	27
Stänga av ljudet tillfälligt (Ljuddämpning)	28
Justera ton och balans	28
Uppspelning i Source Direct-läget	28
Spela upp CD-skivor	28
Använda enheten som en effektförstärkare	29
Spela in	29



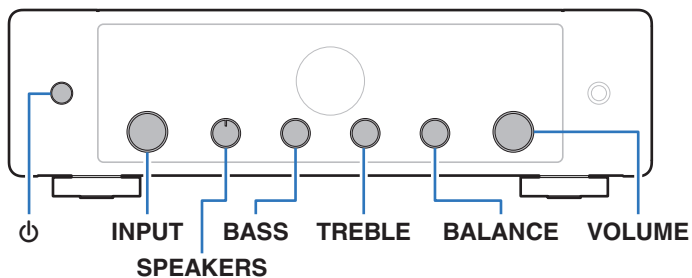
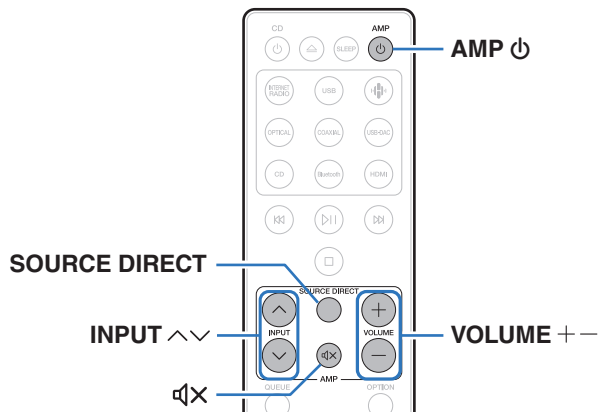

Slå på strömmen

- 1 Tryck på AMP ⏻ för att slå på enheten.
Displayen aktiveras.



- Du kan även trycka på ⏻ på huvudenheten för att slå på enheten från standby-läge.

Ställa in strömbrytaren på standby

- 1 Tryck på AMP ⏻.
Enheden går över i standby-läge.

OBSERVERA

- En del kretsar strömförsörjs även om apparaten ställs i standby-läget. Dra alltid ut nätkabeln ur vägguttaget innan du reser bort eller lämnar hemmet längre perioder.



Välja vilka högtalare som ska användas

- 1 Vrid på **SPEAKERS**-reglaget på huvudenheten för att välja vilket högtalarsystem som ska användas vid uppspelning.

SPEAKERS A (Standard):	Matar ut ljud endast från högtalare A.
SPEAKERS B:	Matar ut ljud endast från högtalare B.
SPEAKERS A+B:	Matar ut ljud från både högtalare A och högtalare B.
SPEAKERS OFF:	Inget ljud matas ut från högtalarna.

Välja ingångskälla

- 1 Använd **INPUT** \wedge \vee för att välja ingångskälla som ska spelas upp.

Vald ingångskälla visas på displayen.



- Du kan även välja ingångskälla genom att vrida på **INPUT**-reglaget på huvudenheten.

Justera volymen

- 1 Använd **VOLUME** \pm för att justera volymen.

Volymen visas på skärmen.



- Du kan även justera volymen genom att vrida på **VOLUME** på huvudenheten.



Stänga av ljudet tillfälligt (Ljuddämpning)

- 1 Tryck på .
"Mute" visas på displayen.



- För att stänga av ljuddämpningen kan du antingen justera volymen eller trycka på  igen.

Justera ton och balans

- 1 Vrid på **BASS**, **TREBLE** och **BALANCE** på huvudenheten för att justera ton och balans.



- BASS, TREBLE och BALANCE kan inte justeras när denna enhet används i Source Direct-läge. Tryck på SOURCE DIRECT på fjärrkontrollen för att stänga av Source direct-läget.





Uppspelning i Source Direct-läget

Signalen passerar inte genom tonjusteringskretsarna (BASS, TREBLE och BALANCE) och du får en bättre ljudkvalitet.

- 1 Tryck på **SOURCE DIRECT** för att aktivera **Source Direct-läget**.
"SOURCE DIRECT" visas på displayen.

Spela upp CD-skivor

Denna sektion använder uppspelning av CD som exempel.

- 1 Tryck på **AMP**  för att slå på strömmen.
- 2 Använd **INPUT**   för att växla ingångskälla till "CD".
"CD" visas på displayen.
- 3 Spela upp **CD-skivan**.
- 4 Använd **VOLUME**  för att justera volymen.



Använda enheten som en effektförstärkare

Växla enhetens ingångskälla till "PWR AMP" när en förstärkare ansluts och denna enhet används som en effektförstärkare.

1 Vrid på INPUT-reglaget på huvudenheten för att växla ingångskällan till "PWR AMP".

"PWR AMP" visas på displayen.



- Justering av volym, balans och ton har ingen effekt när ingångskällan är "PWR AMP". Justera dessa inställningar på förstärkaren.
- När fjärrkontrollens kodinställning är inställd på "AMP1" (Standard) kan inte INPUT $\wedge \vee$ på fjärrkontrollen användas för att växla ingångskälla till "PWR AMP" eller växla från "PWR AMP" till en annan ingångskälla. Ändra fjärrkontrollens kodinställning till "AMP2" eller "AMP3" för att kunna utföra åtgärder med fjärrkontrollen. (sid. 33)

OBSERVERA

- När ingångskällan är "PWR AMP" kommer huvudenheten att spelas med maxvolym. Kontrollera utgångsnivån på ingångsenheten innan du spelar den och justera volymen.

Spela in

Ljudingångssignaler till den här enheten kan skickas till externa inspelningsenheter. Om du spelar in ljud som spelas upp från en enhet som är ansluten till den här enheten kan ljudet spelas in även om uppspelningsenheten är ansluten.

1 Tryck på AMP \odot för att slå på strömmen.

2 Använd INPUT $\wedge \vee$ för att växla till den ingångskälla som du vill spela in från.

Vald ingångskälla visas på displayen.

3 Inspelningen börjar.

- Mer information om användning finns i inspelningsutrustningens bruksanvisning.



■ Innehåll

Ställa in displayens ljusstyrka	31
Ställa in Auto Standby-läget	32
Ställa in fjärrkontrollkoder	33



Ställa in displayens ljusstyrka



DIMMER

Du kan ställa in displayens ljusstyrka i fyra nivåer. När du stänger av displayen minskar brusets som påverkar ljudkvaliteten så att du får bättre ljudkvalitet på uppspelningen.

1 Tryck på DIMMER.

- Ljusstyrkan på displayen ändras varje gång du trycker på knappen.



- Om knapparna används när displayen är avstängd visas informationen tillfälligt med högsta ljusstyrka.
- Displayens ljusstyrka är inställd på maximal ljusstyrka som standard.
- DIMMER fungerar även med nätverks-CD-spelaren CD 50n från Marantz (medföljer inte), vilket innebär att dess ljusstyrka kan justeras samtidigt när den används i kombination med den här enheten. Om enheterna har olika ljusstyrkeinställningar trycker du på och håller in DIMMER i minst 5 sekunder och gör därefter justeringar när de båda har den starkaste inställningen.



Ställa in Auto Standby-läget

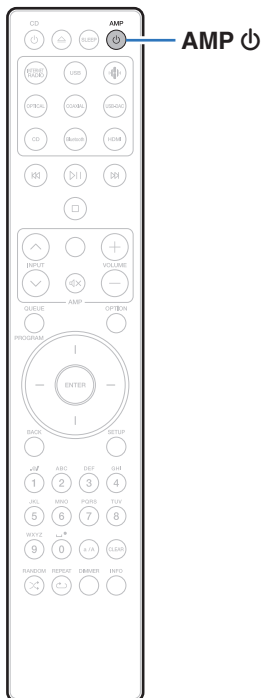

Du kan ställa in att enheten automatiskt aktiverar standby-läget efter en period på 15 minuter utan ljudsignaler (automatiskt standbyläge). Auto Standby-läge är inställt som standardinställning.

1 Tryck in AMP i minst 5 sekunder för att slå på och stänga av.

“Auto STBY On” eller “Auto STBY Off” visas på displayen.



Ställa in fjärrkontrollkoder

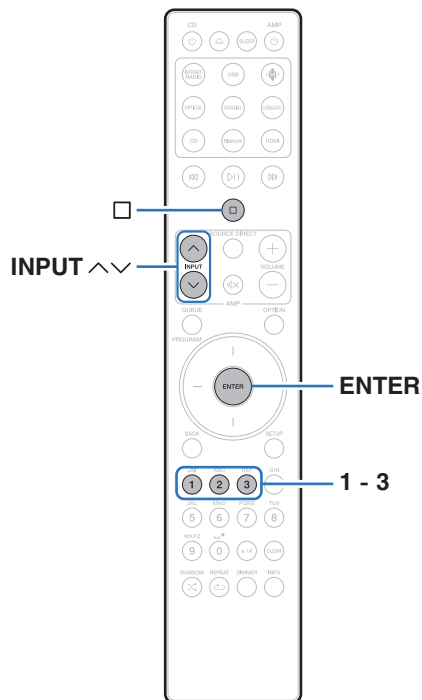

Fjärrkontrollskoder ställs in mellan den här enheten och den medföljande fjärrkontrollen. Du kan välja en av tre sorters fjärrkontrollkoder och därefter kan fjärrkontrollen användas för att styra enheten när samma fjärrkontrollkod används. Om tre likadana enheter används på samma plats kan alla tre styras samtidigt med en enda fjärrkontroll med standardinställningarna. Genom att ställa in individuella fjärrkontrollkoder för enheter och fjärrkontrollen kan du enbart styra den enhet som använder samma fjärrkontrollkod som fjärrkontrollen.

Kontrollera att varje enhet fungerar korrekt efter att du har angett en fjärrkontrollkod.

Standardinställningen är "AMP1".



- När fjärrkontrollens kodinställning är inställd på "AMP1" kan inte ingångskällan till den här enheten växlas till "PWR AMP" med hjälp av INPUT ^\ v på fjärrkontrollen. Ändra fjärrkontrollens kodinställning till "AMP2" eller "AMP3" för att kunna växla med fjärrkontrollen.
- Ställ in fjärrkontrollkoden till "AMP 1" när du styr enheten via en nätverks-CD-spelare från Marantz eller en annan enhet som är ansluten till den här enheten via en fjärranslutningskabel. (☞ sid. 22)



Ställa in fjärrkontrollkoder för fjärrkontrollen

■ Ställa in fjärrkontrollkoden till AMP1, AMP2 eller AMP3

1 Håll inne och någon av siffertangenterna 1, 2 eller 3 i mer än 5 sekunder.

- Ställ in fjärrkontrollkoden till AMP1, AMP2 eller AMP3 så att koden motsvarar den siffertangent som valdes.

OBSERVERA

- Fjärrkontrollkoder återställs till standardinställningarna när batterierna tas ur. Ställ in fjärrkontrollkoderna igen efter du har bytt batterier.

Ställa in fjärrkontrollkoder för enheten

1 Peka med fjärrkontrollen med rätt fjärrkontrollkod mot huvudenheten och tryck på och ENTER.

När inställningen av fjärrkontrollkoden på huvudenheten har slutförts visas den inställda fjärrkontrollkoden (AMP 1–3) på displayen.



■ Innehåll

Tips

Jag vill justera tonen manuellt	36
Jag vill ha en uppspelning som låter så rent som möjligt	36
Jag vill stänga av displayen	36
Jag vill använda högtalare som är tvåkabelkompatibla	36
Jag vill kunna styra en nätverks-CD-spelare från Marantz med enhetens fjärrkontroll	36
Jag vill använda den här enheten som effektförstärkare	36
Jag vill använda den här enheten som en förförstärkare	36
Jag vill använda flera enheter på samma plats	36

Felsökning

Strömmen slås inte på / Strömmen stängs av	38
Funktionerna kan inte utföras med fjärrkontrollen	40
Inget visas på enhetens display	41
Inget ljud hörs	41
Förväntat ljud hörs inte	42
Ljudet avbryts eller ljudstörningar hörs	43



Tips

Jag vill justera tonen manuellt

- Använd BASS-, TREBLE- och BALANCE-kontrollerarna för att ställa in ljudet som du vill ha det. (☞ sid. 28)

Jag vill ha en uppspelning som låter så rent som möjligt

- Aktivera Source Direct-läget. (☞ sid. 28)

Jag vill stänga av displayen

- Tryck på DIMMER-knappen för att stänga av displayen. (☞ sid. 31)

Jag vill använda högtalare som är tvåkabelkompatibla

- Den här apparaten är kompatibel med tvåkabelanslutningar. Använd tvåkabelanslutningar för högkvalitativa uppspelningar. (☞ sid. 17)

Jag vill kunna styra en nätverks-CD-spelare från Marantz med enhetens fjärrkontroll

- Marantz nätverks-CD-spelare kan även styras med fjärrkontrollen till den här enheten. Mer information finns i nätverks-CD-spelarens bruksanvisning. (☞ sid. 11)

Jag vill använda den här enheten som effektförstärkare

- Anslut en förförstärkare till POWER AMP IN-anslutningarna på den här enheten och växla ingångskälla till "PWR AMP". (☞ sid. 21)

Jag vill använda den här enheten som en förförstärkare

- Anslut en effektförstärkare till PRE OUT-anslutningarna på den här enheten. (☞ sid. 21)

Jag vill använda flera enheter på samma plats

- Välj en särskild kod för varje kombination av enhet och fjärrkontroll. (☞ sid. 33)



Felsökning

Börja med att kontrollera följande om det uppstår något problem:

1. **Är anslutningarna riktigt gjorda?**
2. **Använd apparaten enligt anvisningarna i denna bruksanvisning?**
3. **Fungerar de olika komponenterna rätt?**

Gå igenom symptomen i detta avsnitt om apparaten inte fungerar på rätt sätt.

Om symptomen inte stämmer överens med de som beskrivs här bör du kontakta din återförsäljare då det kan vara fel på den här enheten. Dra i så fall omedelbart ur stickproppen ur vägguttaget och vänd dig till den butik där du köpte den här enheten.



Strömmen slås inte på / Strömmen stängs av

Strömmen slås inte på.

- Kontrollera att nätkabeln är ordentligt isatt i nätuttaget. (👉 sid. 24)
- Enheten är i standbyläge. Tryck på enhetens ⏻-knapp eller på fjärrkontrollens AMP ⏻-knapp. (👉 sid. 26)

Strömmen stängs av automatiskt.

- Automatiskt standbyläge är aktiverat. När det har gått ungefär 15 utan ljud på ingångssignalen och utan att den här enheten har använts går den automatiskt in i standbyläget. För att stänga av det automatiska standby-läget håller du in AMP ⏻-knappen i minst 5 sekunder. (👉 sid. 32)
- När den här enheten och en ljudenhet från Marantz som är kompatibel med effektsynkroniseringsfunktionen ansluts med hjälp av en fjärranslutningskabel stängs strömmen på den här enheten av (standby) synkroniserat med strömvastängningsåtgärden på den enhet som är ansluten till den här enheten. (👉 sid. 22)

Strömmen stängs av och skyddskretsindikatorn blinkar långsamt en gång och snabbt två gånger med orange sken.

- Avbryt uppspelningen på enheten som används och stäng sedan av och slå på strömmen igen.
- Om problemet inte avhjälps genom att slå av och på strömmen igen är det fel på enhetens förstärkarkrets. Dra ut nätkabeln ur vägguttaget och kontakta vårt kundcenter.

Strömmen stängs av och skyddskretsindikatorn blinkar långsamt en gång och snabbt tre gånger med orange sken.

- Enhetens strömkrets har brutits. Dra ut nätkabeln ur vägguttaget och kontakta vårt kundcenter.



Strömmen stängs av och skyddskretsindikatorn blinkar långsamt en gång och snabbt fyra gånger med orange sken.

- Skyddskretsen har aktiverats på grund av hög temperatur inuti enheten. Stäng av strömmen och vänta ca en timme tills enheten har svalnat och slå sedan på strömmen igen.
- Installera om apparaten på ett ställe med bra ventilation.
- Avbryt uppspelningen på enheten som används och stäng sedan av och slå på strömmen igen.

Strömmen stängs av och skyddskretsindikatorn blinkar långsamt en gång och snabbt fem gånger med orange sken.

- Kontrollera högtalaranslutningarna. Skyddskretsen kan ha aktiverats på grund av kortslutna högtalarkablar eller av att en ledare har lossnat och kommit i kontakt med enhetens bakpanel. Koppla loss nätkabeln och åtgärda felet, t.ex. genom att vrida ihop ledarna ordentligt eller reparera kontakten, och återanslut sedan ledaren. (☞ sid. 14)
- Avbryt uppspelningen på enheten som används och stäng sedan av och slå på strömmen igen.
- Om problemet inte avhjälps genom att slå av och på strömmen igen är det fel på enhetens förstärkarkrets eller strömkrets. Dra ut nätkabeln ur vägguttaget och kontakta vårt kundcenter.



Funktionerna kan inte utföras med fjärrkontrollen

Funktionerna kan inte utföras med fjärrkontrollen.

- Batterierna är förbrukade. Sätt i nya batterier. (👉 sid. 5)
- Använd fjärrkontrollen inom ett avstånd på ca 7 m från apparaten och i 30° vinkel. (👉 sid. 5)
- Ta bort allt som står i vägen mellan apparaten och fjärrkontrollen.
- Sätt i batterierna på rätt sätt och kontrollera markeringarna ⊕ och ⊖. (👉 sid. 5)
- Apparaten fjärrkontrollsensor utsätts för stark belysning (direkt solljus, fluorescerande belysning e.likn.). Flytta apparaten till en plats där fjärrkontrollsensorn inte utsätts för stark belysning.
- Om du använder en 3D-videoenhet kan det hända att fjärrkontrollen inte fungerar på grund av effekter i den infraröda kommunikationen mellan enheterna (t.ex. TV och 3D-glasögon). Rikta i så fall om enheterna för 3D-kommunikation och ändra avståndet mellan dem så att du är säker på att de inte påverkar fjärrkontrollfunktionen för den här enheten.
- Fjärrkontrollkoden hos volymknapparna på fjärrkontrollen (VOLUME + – och 🔊) är inställd för att utföra åtgärder på en nätverks-CD-spelare från Marantz. Om volymen på den här enheten inte kan justeras med hjälp av fjärrkontrollen, tryck och håll in ENTER och siffran 1 samtidigt i minst 5 sekunder för att ändra fjärrkontrollkoden till AMP-läget.
- När fjärrkontrollens kodinställning är inställd på “AMP1” (Standard) kan inte INPUT \wedge \vee på fjärrkontrollen användas för att växla ingångskälla till “PWR AMP” eller växla från “PWR AMP” till en annan ingångskälla. Ändra fjärrkontrollens kodinställning till “AMP2” eller “AMP3” för att kunna utföra åtgärder med fjärrkontrollen. (👉 sid. 33)
- Fjärrkontrollkoden för den här enheten och fjärrkontrollen stämmer inte överens. Ställ in den här enheten och fjärrkontrollen på samma fjärrkontrollkod. (👉 sid. 33)
- När du använder den här enheten fristående ska knappen stå på INTERNAL. (👉 sid. 22)



Inget visas på enhetens display

Displayen förblir släckt.

- Tryck på DIMMER-knappen och byt inställning till något annat än Av. (👉 sid. 31)

Inget ljud hörs

Det hörs inget ljud i högtalarna.

- Kontrollera anslutningarna till alla enheter. (👉 sid. 13)
- Sätt i anslutningskablarna hela vägen i uttagen.
- Kontrollera att ingångar och utgångar inte har förväxlats.
- Kontrollera om kablarna är skadade.
- Kontrollera att högtalarkablarna är rätt anslutna. Kontrollera att kablarnas ledare är i kontakt med högtalaranslutningarnas metalldelar. (👉 sid. 14)
- Dra åt högtalaranslutningarna ordentligt. Kontrollera att högtalaranslutningarna inte är lösa. (👉 sid. 14)
- Kontrollera att rätt ingångskälla har valts. (👉 sid. 27)
- Volymen är inställd på den lägsta nivån. Ändra volymen till lämplig nivå. (👉 sid. 27)
- Avaktivera ljuddämpningen. (👉 sid. 28)
- Se till att inställningarna för de högtalare som matar ut ljud är lämpliga. (👉 sid. 27)



Förväntat ljud hörs inte

Det hörs inget ljud i en av högtalarna.

- Kontrollera att högtalarkablarna är rätt anslutna. (🔍 sid. 14)
- Vrid på BALANCE-kontrollen. (🔍 sid. 28)

Det hörs inget ljud från subwooferhögtalaren.

- Kontrollera subwoofers anslutningar. (🔍 sid. 18)
- Slå på strömmen till subwooferhögtalaren.

Inställningarna för BASS-, TREBLE- och BALANCE-kontrollerna tillämpas inte.

- Tryck på SOURCE DIRECT-knappen för att inaktivera Source Direct-läget. (🔍 sid. 28)

Vänster/Höger stereoljud är omvända.

- Kontrollera att vänster och höger högtalare är anslutna till rätt högtalaranslutningar. (🔍 sid. 16)

Ljud matas inte ut korrekt från effektförstärkare som är anslutna till PRE OUT-anslutningar.

- Kontrollera effektförstärkarens anslutningar. (🔍 sid. 21)
- Ljudsignalen matas inte ut från PRE OUT-anslutningar när inställningen för högtalarutgången är avstängd. Ställ in utmatning från högtalare A/B. (🔍 sid. 27)
- Volymen av ljudsignalen från PRE OUT-anslutningarna är kopplad till volymen av högtalare A/B. Ändra volymen till lämplig nivå. (🔍 sid. 27)

Ljud matas inte ut korrekt från förförstärkare som är anslutna till POWER AMP IN-anslutningar.

- Kontrollera förförstärkarens anslutningar. (🔍 sid. 21)
- Kontrollera att ingångskällan för denna enhet är inställd på "PWR AMP". (🔍 sid. 27)



Ljudet avbryts eller ljudstörningar hörs

Ljudet förvrängs när du spelar skivor.

- Justera till ett lämpligt nåltryck.
- Kontrollera nålspetsen.
- Byt pickupen.

När en skiva spelas hörs ett brummande ljud i högtalarna.

- Kontrollera att skivspelaren är rätt ansluten. (👉 sid. 19)
- En TV eller AV-enhet som finns i närheten av skivspelaren kan påverka ljudkvaliteten. Ställ skivspelaren så långt som möjligt från en TV eller annan AV-enhet.

När en skiva spelas upp hörs ett brummande ljud i högtalarna vid hög volym. (Tjutande ljud)

- Installera skivspelaren och högtalarna så långt som möjligt från varandra. (👉 sid. 19)
- Vibrationerna från högtalarna överförs till spelaren via golvet. Använd kuddar eller dyl. för att absorbera högtalarnas vibrationer.



Förklaring av termer

Direktkälla

Det är möjligt att spela upp källjudet mer naturtroget genom att ingående ljudsignaler leds förbi tonkontrollkretsarna (BASS/TREBLE/BALANCE).

Högtalarimpedans

Detta är ett värde på strömmotståndet som anges i Ω (ohm).
Ett lågt värde innebär att högre effekt erhålls.

Skyddskrets

Den här är en funktion som förhindrar att enheterna skadas av onormala förhållanden som t.ex. överlast, spänningsspikar eller för höga temperaturer.



Tekniska data

- **RMS-uteffekt (20 Hz - 20 kHz simultan drivning av båda kanalerna) :** 70 W x 2 (8 Ω/ohm belastning)
100 W x 2 (4 Ω/ohm belastning)
- **Total harmonisk distorsion (20 Hz - 20 kHz simultan drivning av båda kanalerna, 8 Ω/ohm belastning) :** 0,02 %
- **Frekvensrespons (CD, 1 W, 8 Ω/ohm belastning) :** 5 Hz – 100 kHz ±3 dB
- **Dämpningsfaktor (8 Ω/ohm belastning, 20 Hz - 20 kHz) :** 100 och över
- **Ingångskänslighet/impedans:**
PHONO (MM): 1,4 mV/47 kΩ/kohm
CD, TUNER, LINE, RECORDER: 185 mV/16 kΩ/kohm
POWER AMP IN: 1,5 V/15 kΩ/kohm
- **Utspanning:**
PRE OUT: 1,5 V
SUBWOOFER OUT: 220 mV
- **Maximal tillåten ingångsnivå för PHONO (1 kHz) MM :** 80 mV
- **RIAA-avvikelse (20 Hz - 20 kHz) :** ±0,5 dB
- **S/N (IHF-A, 8 Ω/ohm belastning):**
PHONO (MM): 87 dB (5 mV ineffekt)
CD, TUNER, LINE, RECORDER: 113 dB (märkeffekt)
POWER AMP IN: 125 dB (märkuteffekt)
- **Tonkontroll:**
BASS (50 Hz): ±10 dB
TREBLE (15 kHz): ±10 dB
- **Driftstemperatur:** +5 °C - +35 °C
- **Strömförsörjning:** 230 V växelström, 50/60 Hz
- **Effektförbrukning:** 220 W
- **Effektförbrukning i standbyläge:** 0,3 W

Rätt till ändringar förbehålles i produktförbättringssyfte.

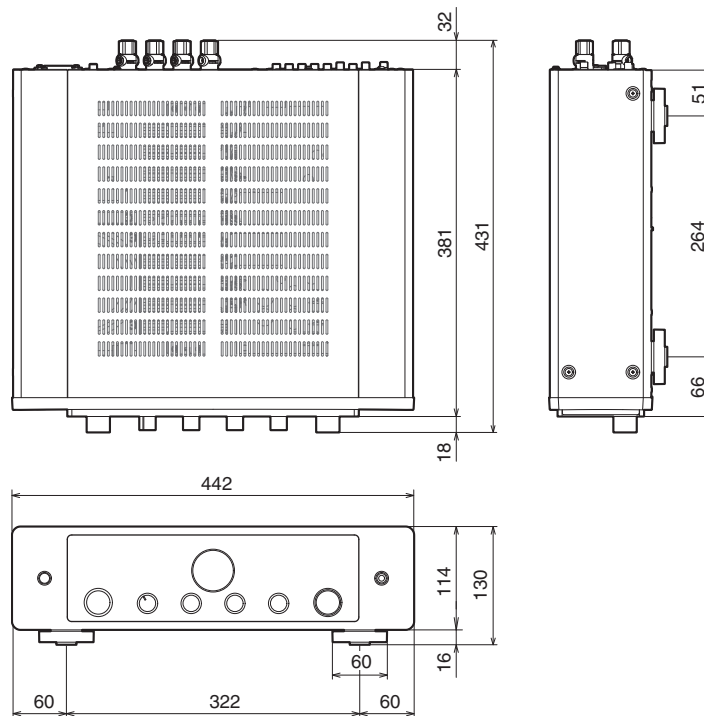

■ Mått (Enhet: mm)**■ Vikt: 14,4 kg**

Register

A	
Auto Standby-läge	32
B	
Bakpanelen	8
Blu-ray Disc-spelare	19
C	
CD-spelare	19, 28
D	
Direktkälla	28, 44
E	
Effektförstärkare	21

F	
Felsökning	37
Fjärrkontroll	10
Fjärrkontrollkodinställningar	34
Förförstärkare	21
Frontpanelen	6
H	
Högtalare	14
Högtalarimpedans	44
I	
Ingångskälla	27
Inspelningsenhet	20
L	
Ljuddämpning	28

N	
Nätverksspelare	19
R	
Radio	19
S	
Skivspelare	19
Skyddskrets	44
T	
Tips	36
Tone	28
V	
Volym	27



www.marantz.com

You can find your nearest authorized distributor or dealer on our website.

marantz is a registered trademark.

3520 10942 00AS

© 2023 DEI Sales, Inc. All Rights Reserved.