

# marantz

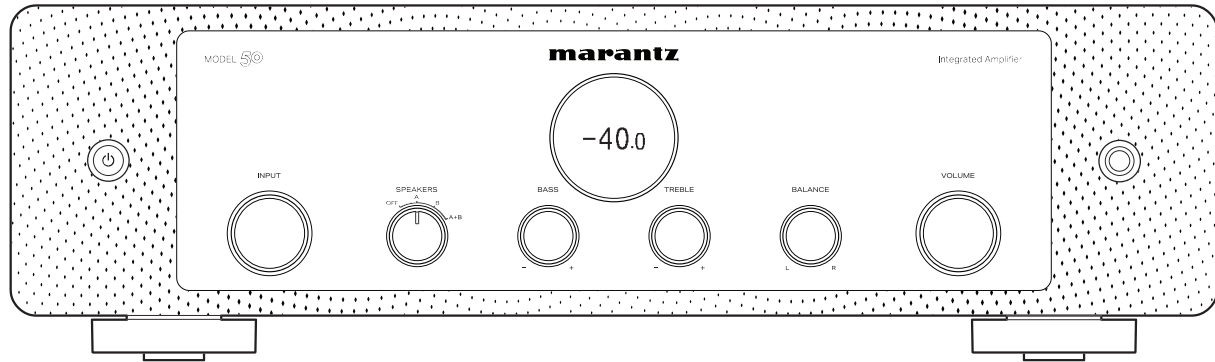

MODEL 50 | Amplificateur intégré

Manuel de l'Utilisateur

<b>Accessoires</b>	<b>4</b>
Insertion des piles	5
Portée de la télécommande	5
<b>Nomenclature et fonctions</b>	<b>6</b>
Panneau avant	6
Panneau arrière	8
Télécommande	10

## Connexions

<b>Branchement enceintes</b>	<b>14</b>
Connexion d'enceinte A/B	16
Connexion à double câblage	17
Connexion du subwoofer	18
<b>Connexion d'un dispositif de lecture</b>	<b>19</b>
<b>Connexion d'un dispositif d'enregistrement</b>	<b>20</b>
<b>Connexion d'un préamplificateur ou d'un amplificateur de puissance</b>	<b>21</b>
<b>Connexion de dispositifs avec des connecteurs de télécommande</b>	<b>22</b>
Effectuer des opérations avec la télécommande sur cet appareil sans contact visuel	22
Connexion à distance d'appareils audio Marantz	22
<b>Connexion du cordon d'alimentation</b>	<b>24</b>

## Lecture

Mise sous tension	26
Passage de l'alimentation à la veille	26
Sélection des enceintes pour la sortie audio	27
Sélection de la source d'entrée	27
Réglage du volume	27
Coupage temporaire du son (mise en sourdine)	28
Réglage de la tonalité et de la balance	28
Lecture en mode direct de la source	28
Lecture de CD	28
Utilisation de cet appareil comme un amplificateur de puissance	29
Enregistrement	29



## Réglages

<b>Réglage de la luminosité de l'affichage</b>	<b>31</b>
<b>Réglage du mode de veille automatique</b>	<b>32</b>
<b>Réglage des codes de la télécommande</b>	<b>33</b>
Réglage des codes de télécommande pour la télécommande	34
Réglage des codes de télécommande pour cet appareil	34

## Conseils

<b>Conseils</b>	<b>36</b>
<b>Dépistage des pannes</b>	<b>37</b>
L'alimentation ne se met pas sous/hors tension	38
Les opérations ne peuvent pas être effectuées via la télécommande	40
L'affichage sur cet appareil n'affiche rien	41
Aucun son n'est émis	41
L'audio souhaité n'est pas émis	42
Le son est interrompu ou on entend des bruits	43

## Annexe

<b>Explication des termes</b>	<b>44</b>
<b>Spécifications</b>	<b>45</b>
<b>Index</b>	<b>47</b>







Nous vous remercions d'avoir acquis cet appareil Marantz.

Afin d'assurer son bon fonctionnement, veuillez lire attentivement ce manuel de l'utilisateur avant d'utiliser l'appareil.

Après avoir lu le manuel, veuillez le conserver pour toute référence future.

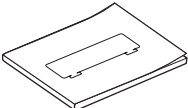
## Accessoires

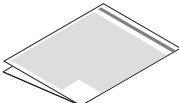
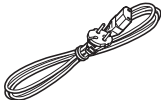
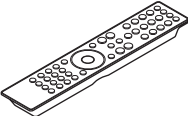
Vérifiez que les pièces suivantes sont fournies avec le produit.

 <p>Guide de démarrage rapide</p>	 <p>Instructions de sécurité</p>	 <p>Précautions d'utilisation des piles</p>	 <p>Cordon d'alimentation</p>
 <p>Télécommande (RC003PMND)</p>	 <p>2x piles R03/AAA</p>		



## Insertion des piles

- 1 Déplacez le couvercle arrière dans la direction de la flèche et retirez-le.



- 2 Insérez correctement deux piles dans le compartiment à pile comme indiqué.

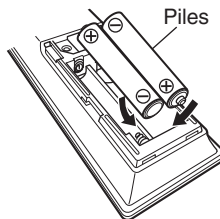

- 3 Remettez le couvercle en place.

### REMARQUE

- Pour éviter un endommagement de la télécommande ou une fuite du liquide des piles :
  - Ne pas mélanger piles neuves et anciennes.
  - Ne pas utiliser deux types de piles différents.
- Ôtez les piles de la télécommande si vous ne l'utilisez pas pendant longtemps.
- En cas de fuite du liquide de pile, essuyez soigneusement l'intérieur du compartiment avant d'insérer de nouvelles piles.

## Portée de la télécommande

Pointez la télécommande vers le capteur de télécommande de l'unité.

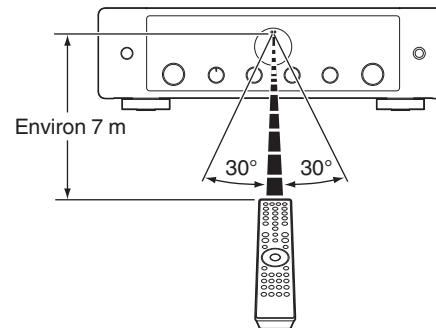

# Nomenclature et fonctions

## Panneau avant

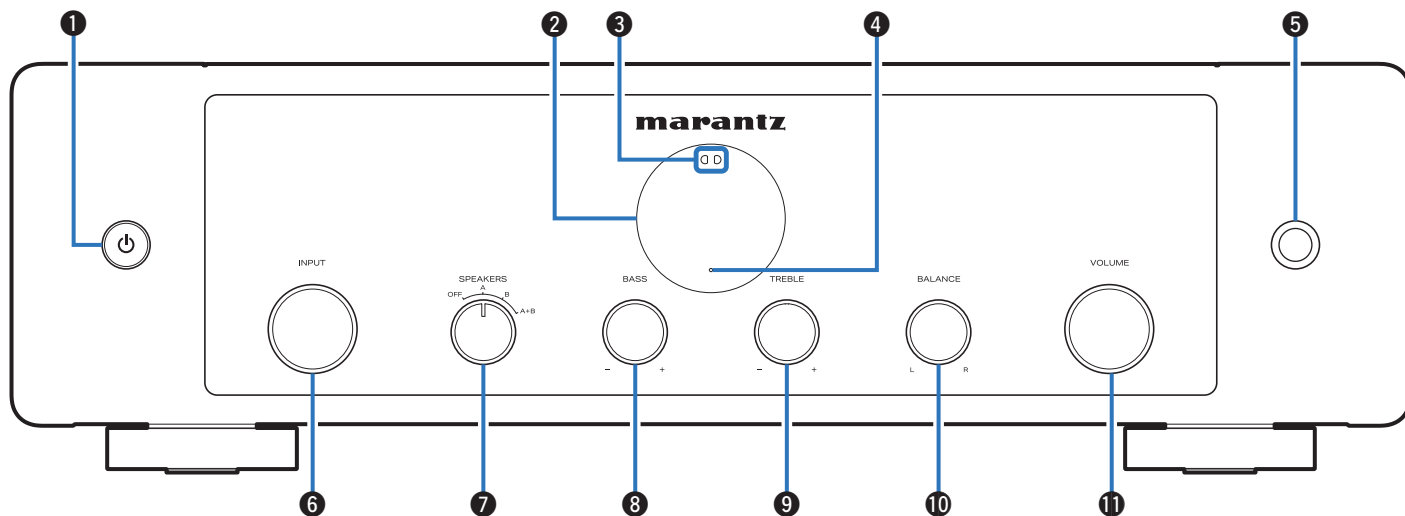

Pour plus de détails, voir la page suivante.

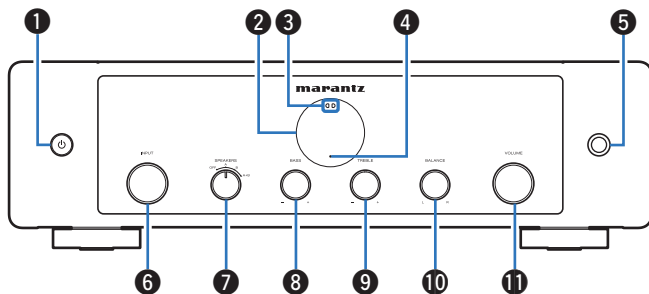

### 1 Touche d'alimentation

Cela permet de mettre sous/hors tension l'alimentation (veille).  
( p. 26)

### 2 Affichage

Cet écran affiche divers types d'informations.

### 3 Capteur de télécommande

Il reçoit les signaux provenant de la télécommande. ( p. 5)

### 4 Témoin du circuit de protection

Il clignote lorsque le circuit de protection est en cours de fonctionnement. ( p. 38)

### 5 Prise de casque audio

Utilisée pour connecter un casque.

Tournez la molette du sélecteur SPEAKERS de l'unité principale pour désactiver la sortie des enceintes lorsque vous utilisez un casque.

( p. 27)

#### REMARQUE

- Afin d'éviter toute perte auditive, ne pas augmenter excessivement le niveau du volume lors de l'utilisation du casque.

### 6 Molette du sélecteur INPUT

Elle permet de sélectionner la source d'entrée. ( p. 27)

### 7 Molette du sélecteur SPEAKERS

Cette fonction permet de sélectionner l'enceinte pour la sortie audio.  
( p. 27)

### 8 Bouton de contrôle BASS

Ce réglage permet d'ajuster le niveau de volume pour les graves.  
( p. 28)

### 9 Bouton de contrôle TREBLE

Ce réglage permet d'ajuster le niveau de volume pour les aigus.  
( p. 28)

### 10 Bouton de contrôle BALANCE

Permet d'équilibrer la sortie du volume entre les enceintes gauche et droite. ( p. 28)

### 11 Bouton VOLUME

Elle permet d'ajuster le niveau du volume. ( p. 27)



- Vous pouvez ajuster **8**, **9** et **10** quand le mode direct de la source désactivé.  
( p. 28)



## Panneau arrière

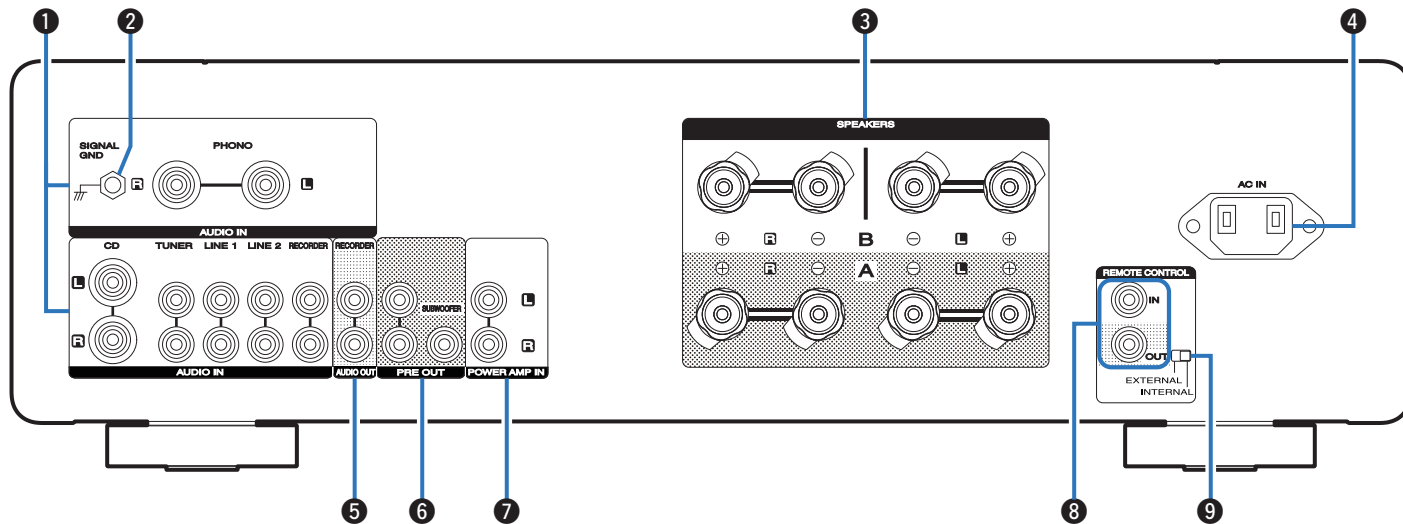

Pour plus de détails, voir la page suivante.





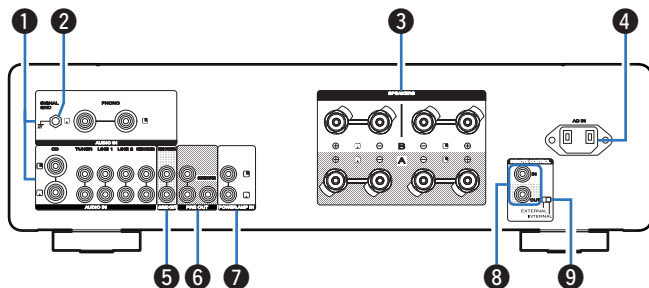

### 1 Bornes d'entrée audio analogiques (AUDIO IN)

Utilisées pour connecter des dispositifs équipés de bornes de sortie audio analogiques.

- “Connexion d'un dispositif de lecture” (☞ p. 19)
- “Connexion d'un dispositif d'enregistrement” (☞ p. 20)

### 2 Borne SIGNAL GND

Sert à connecter le câble de mise à la terre d'une platine. (☞ p. 19)

### 3 Bornes d'enceintes (SPEAKERS)

Utilisées pour connecter des enceintes. (☞ p. 14)

### 4 Prise CA (AC IN)

Utilisée pour brancher le cordon d'alimentation. (☞ p. 24)

### 5 Bornes AUDIO OUT (RECORDER)

Utilisés pour connecter la borne d'entrée d'un enregistreur. (☞ p. 20)

### 6 Bornes PRE OUT

Utilisez-les pour ajouter un équipement, tel qu'un amplificateur de puissance ou un subwoofer.

- “Connexion du subwoofer” (☞ p. 18)
- “Connexion d'un préamplificateur ou d'un amplificateur de puissance” (☞ p. 21)



- Lors de la connexion d'un subwoofer, consultez également le manuel d'instructions du subwoofer.

### 7 Connecteurs d'amplificateur de puissance (POWER AMP IN)

Utilisés pour connecter un préamplificateur lorsque cet appareil est utilisé comme amplificateur de puissance. (☞ p. 21)

### 8 Connecteurs d'entrée/de sortie de la télécommande (REMOTE CONTROL)

Servent à connecter un dispositif audio Marantz compatible avec la fonction de télécommande. (☞ p. 22)

### 9 Interrupteur EXTERNAL/INTERNAL

Basculez cet interrupteur sur “EXTERNAL” pour utiliser l'appareil en pointant la télécommande vers les périphériques audio connectés à cet appareil à l'aide de la connexion de la télécommande. (☞ p. 22)



## Télécommande

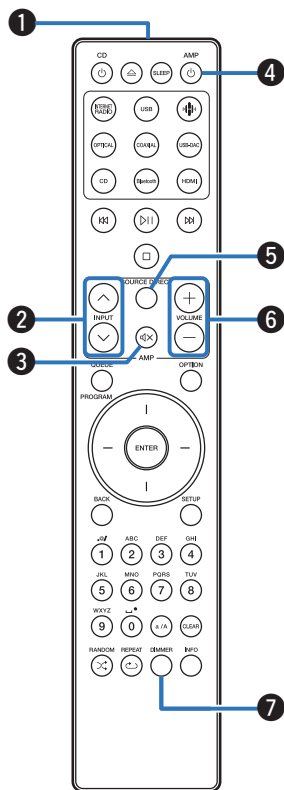

La télécommande fournie avec cet appareil peut contrôler un lecteur CD réseau Marantz.

- “Fonctionnement du lecteur CD réseau” (☞ p. 11)

### ■ Utilisation de cet appareil

#### 1 Émetteur infrarouge de télécommande

Il transmet les signaux provenant de la télécommande. (☞ p. 5)

#### 2 Touches INPUT (^∨)

Elle permet de sélectionner la source d'entrée. (☞ p. 27)

#### 3 Touche de mise en sourdine (M)

Cette touche met en sourdine la sortie audio. (☞ p. 28)

#### 4 Touche d'alimentation (AMP ⏻)

- Cela permet de mettre sous/hors tension l'alimentation (veille). (☞ p. 26)
- Ceci active/désactive le mode veille automatique. (☞ p. 32)

#### 5 Touche SOURCE DIRECT

Permet d'activer/de désactiver le mode direct de la source. (☞ p. 28)

#### 6 Touches VOLUME (+-)

Elles permettent d'ajuster le niveau du volume. (☞ p. 27)

#### 7 Touche DIMMER

Régler la luminosité d'affichage de cet appareil. (☞ p. 31)



## ■ Fonctionnement du lecteur CD réseau

Un lecteur CD réseau Marantz peut être utilisé.

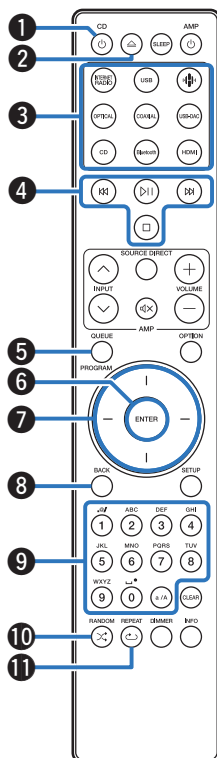

- 1 Touche d'alimentation (⏻ CD)
- 2 Touche Ouvrir/Fermer le tiroir (⏏)
- 3 Touches sélection de source d'entrée
- 4 Touches du système
- 5 Touche QUEUE
- 6 Touche PROGRAM
- 7 Touches curseurs
- 8 Touche BACK
- 9 Touches alphanumériques (0 – 9, a/A)
- 10 Touche RANDOM (⌘)
- 11 Touche REPEAT (↺)



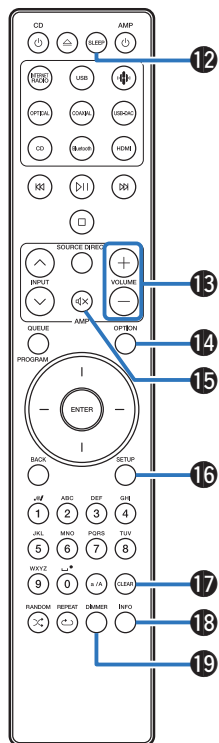

- 12 Touche SLEEP
- 13 Touches VOLUME (+/-)
- 14 Touche OPTION
- 15 Touche de mise en sourdine (M)
- 16 Touche SETUP
- 17 Touche CLEAR
- 18 Touche Information (INFO)
- 19 Touche DIMMER



- La télécommande peut ne pas fonctionner avec certains produits.
- 13 et 15 ne fonctionnent que lorsque le code de la télécommande est réglé sur le mode de fonctionnement du lecteur CD réseau. Consultez le manuel de l'utilisateur de votre lecteur CD réseau Marantz pour plus de détails.



## ■ Contenu

Branchement enceintes	14
Connexion d'un dispositif de lecture	19
Connexion d'un dispositif d'enregistrement	20
Connexion d'un préamplificateur ou d'un amplificateur de puissance	21
Connexion de dispositifs avec des connecteurs de télécommande	22
Connexion du cordon d'alimentation	24

### REMARQUE

- Ne pas brancher le cordon d'alimentation avant d'avoir terminé toutes les connexions.
- Ne groupez pas les cordons d'alimentation avec les câbles de connexion des équipements. Cela pourrait provoquer des ronflements ou autres types de bruit audio indésirables.

## ■ Câbles utilisés pour les connexions

Fournit les câbles nécessaires en fonction des dispositifs que vous souhaitez connecter.

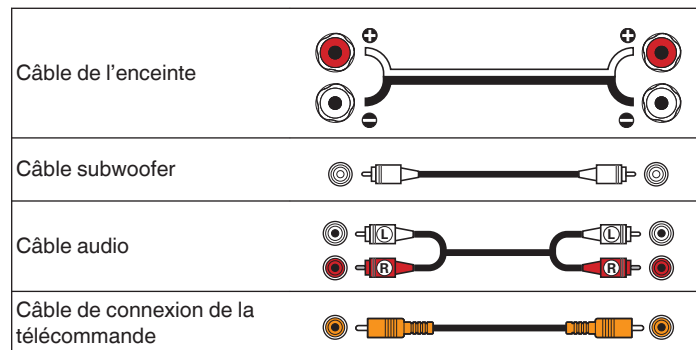

# Branchement enceintes

## REMARQUE

- Déconnectez la fiche d'alimentation de l'appareil de la prise murale avant de connecter les enceintes.
- Connectez les câbles d'enceinte de façon à ce qu'ils ne dépassent pas des bornes d'enceinte. Le circuit de protection risque d'être activé si les fils touchent le panneau arrière ou si les côtés + et – entrent en contact. ("Circuit de protection" (☞ p. 44))
- Ne jamais toucher les bornes d'enceinte lorsque le cordon d'alimentation est connecté. Vous risqueriez de vous électrocuter.
- Utilisez des enceintes dont l'impédance se situe dans les plages indiquées ci-dessous en fonction de la façon dont elles sont utilisées.

Bornes d'enceintes utilisées sur cet appareil	N° des enceintes connectées	Enceintes Impédance
<b>SPEAKERS A (connexion standard)</b>	2 (un ensemble)	4 – 16 Ω/ohms
<b>SPEAKERS B</b>	2 (un ensemble)	4 – 16 Ω/ohms
<b>SPEAKERS A et SPEAKERS B</b>	4 (deux ensembles)	8 – 16 Ω/ohms
<b>SPEAKERS A et SPEAKERS B (connexion à double câblage)</b>	2 (un ensemble)	4 – 16 Ω/ohms

## ■ Connexion des câbles d'enceinte

Vérifiez attentivement les canaux gauche (G) et droit (D) et les polarités + (rouge) et – (blanc) des enceintes connectées à cet appareil, et veillez à ce que les canaux et les polarités soient correctement connectés.

- 1** Dénudez environ 10 mm du revêtement de l'embout du câble d'enceinte, puis torsadez fermement le fil conducteur ou coupez-le.



- 2** Tournez la borne de l'enceinte dans le sens inverse des aiguilles d'une montre pour la desserrer.

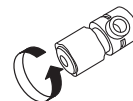

- 3** Insérez le fil conducteur du câble d'enceinte dans la garde de la borne de l'enceinte.

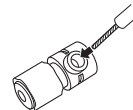

- 4** Tournez la borne de l'enceinte dans le sens des aiguilles d'une montre pour la resserrer.

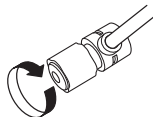

Connecteurs de cosse à fourche



## Connexion d'enceinte A/B

Cet appareil est équipé de deux ensembles de bornes d'enceinte (SPEAKER A et SPEAKER B). Un ensemble d'enceintes peut être relié à chaque jeu de bornes, et un total de deux ensembles d'enceintes peut être connecté.

Le même signal est émis par les bornes des SPEAKERS A et des SPEAKERS B.

Lorsqu'un seul ensemble d'enceintes doit être connecté, utilisez soit les SPEAKERS A soit les SPEAKERS B.

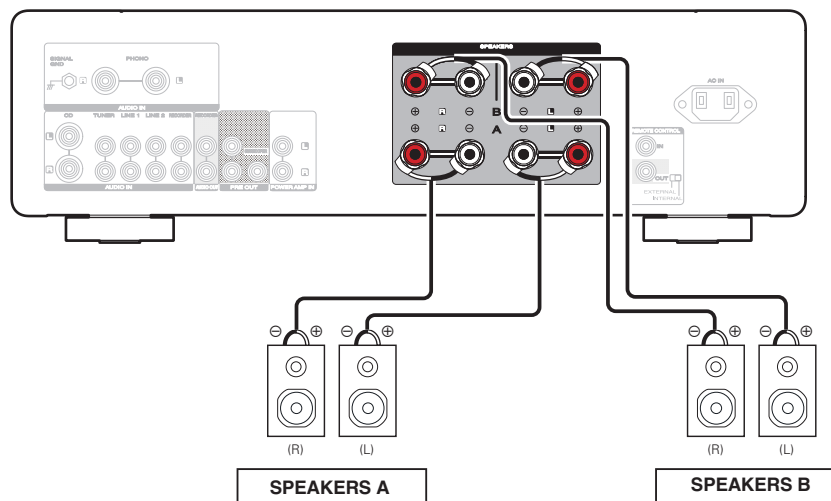



## Connexion à double câblage

Cette connexion limite les effets d'interférence de signal entre les enceintes de plage haute (tweeters) et les enceintes de plage basse (woofers), vous permettant ainsi de profiter d'une lecture de haute qualité.

Lorsque vous effectuez un double câblage avec des enceintes à double câblage, connectez les bornes du centre et de la plage haute aux SPEAKERS B (ou aux SPEAKERS A), et les bornes de la plage basse aux SPEAKERS A (ou aux SPEAKERS B).

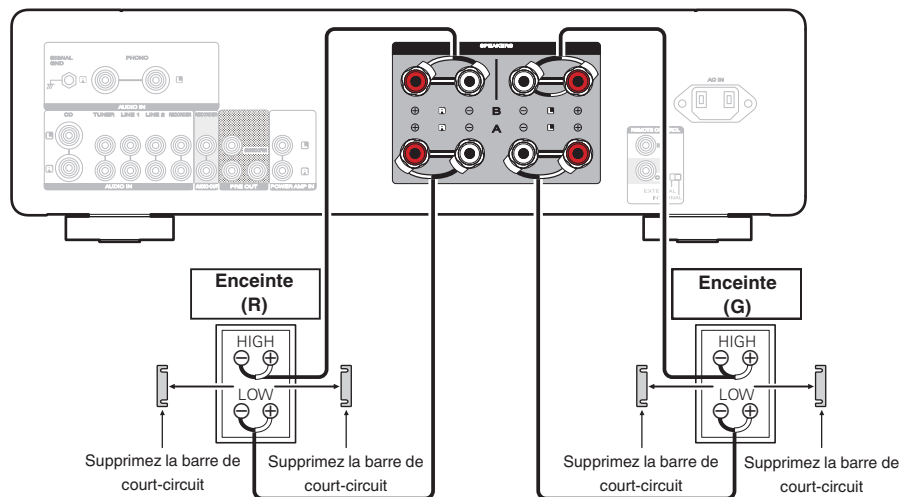

## Connexion du subwoofer

Utilisez un câble adapté pour connecter le subwoofer.

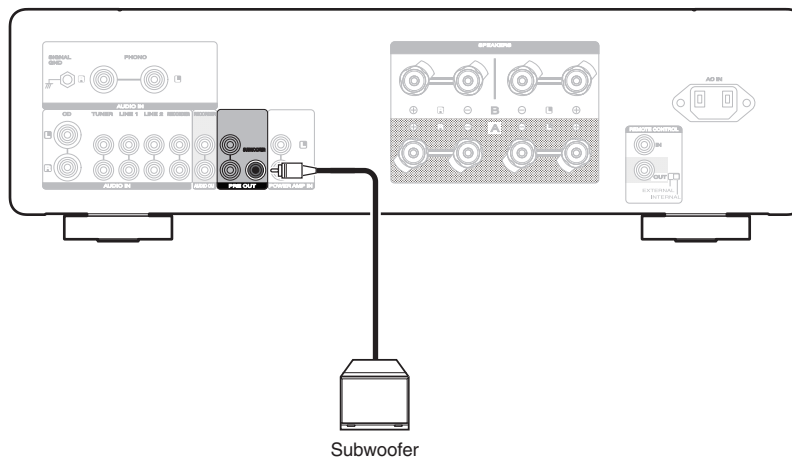

- Le volume du subwoofer est lié au volume de l'enceinte A.
- Cet appareil n'émet pas vers le subwoofer lorsqu'il n'est pas réglé pour émettre de l'audio à partir de la borne SPEAKERS A. (🔧 p. 27)



## Connexion d'un dispositif de lecture

Vous pouvez connecter des platines, des tuners, des lecteurs de disques Blu-ray, des lecteurs audio réseau et des lecteurs CD à cet appareil. Cet appareil est compatible avec les platines équipées d'une cellule phono avec aimant tournant. Si vous le connectez à une platine dotée d'une cellule MC à faible sortie, utilisez un amplificateur de tête MC ou un transformateur survolteur du commerce. Un bourdonnement provenant des enceintes peut se produire lorsque vous sélectionnez la source d'entrée "PHONO" sur cet appareil et que vous augmentez accidentellement le volume sans connecter la platine.

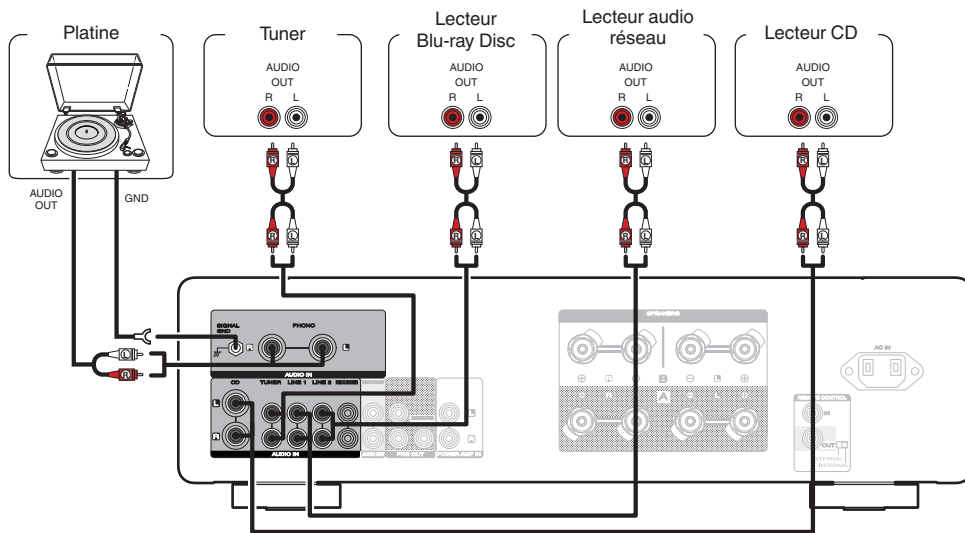

### REMARQUE

- La borne de terre (SIGNAL GND) de cet appareil n'est pas dédiée à des fins de mise à la terre pour la sécurité. Si cette borne est connectée lorsqu'il y a beaucoup de bruit, le bruit peut être réduit. Veuillez noter que, selon la platine, connecter la ligne de terre peut avoir l'effet inverse en augmentant le bruit. Auquel cas, il n'est pas nécessaire de connecter la ligne de terre.
- Les bornes d'entrée PHONO sont équipées d'une fiche à broche courte. Retirez cette fiche pour connecter une platine tourne-disque. Conservez la fiche à broche courte retirée en lieu sûr afin de ne pas la perdre.



## Connexion d'un dispositif d'enregistrement

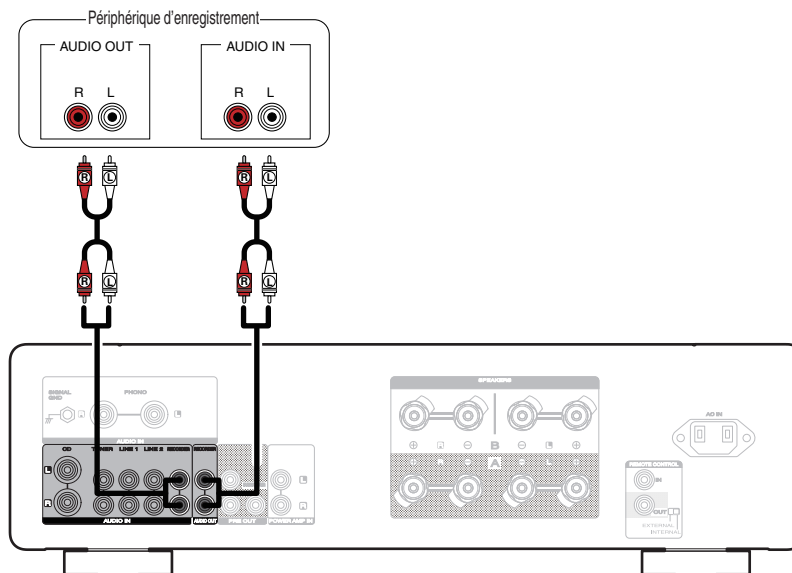

### REMARQUE

- Ne jamais insérer la fiche de court-circuitage dans les connecteurs de sortie audio (AUDIO OUT RECORDER). Vous risqueriez de provoquer des dommages.



## Connexion d'un préamplificateur ou d'un amplificateur de puissance

Connectez un amplificateur de puissance à l'appareil pour l'utiliser en tant que préamplificateur, ou connectez un préamplificateur à l'appareil pour l'utiliser en tant qu'amplificateur de puissance.

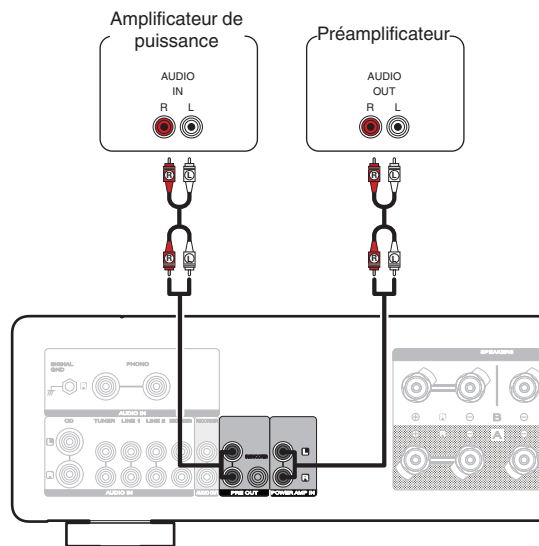

- Lorsque vous connectez un préamplificateur et que vous utilisez cet appareil comme amplificateur de puissance, commutez la source d'entrée sur "PWR AMP". (☞ p. 29)
- Cet appareil n'émet pas le signal audio des connecteurs PRE OUT lorsque le réglage de la sortie des enceintes est désactivé.
- Le volume du signal audio provenant des connecteurs PRE OUT est lié au volume des enceintes A/B.

### REMARQUE

- N'insérez jamais la fiche à broche de court-circuit dans les connecteurs PRE OUT. Vous risqueriez de provoquer des dommages.



## Connexion de dispositifs avec des connecteurs de télécommande

### Effectuer des opérations avec la télécommande sur cet appareil sans contact visuel

Vous pouvez connecter un récepteur IR externe aux connecteurs de la REMOTE CONTROL pour effectuer des opérations sur cet appareil avec la télécommande fournie sans contact visuel. Cela peut être nécessaire si l'appareil est caché dans un placard ou dans un coin, de sorte que vous ne pouvez pas pointer directement la télécommande vers l'appareil.

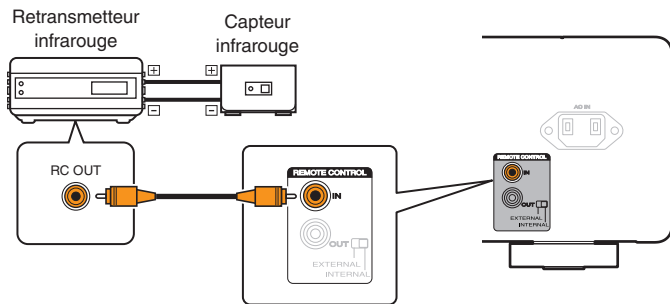

### Connexion à distance d'appareils audio Marantz

Vous pouvez transmettre les signaux de la télécommande en connectant simplement un dispositif audio Marantz aux connecteurs IN/OUT de la REMOTE CONTROL à l'aide du câble de connexion à distance fourni avec l'appareil.

Définissez le commutateur EXTERNAL/INTERNAL sur le panneau arrière de cet appareil et de l'appareil connecté comme suit.

- Commutez le commutateur EXTERNAL/INTERNAL de cet appareil sur "EXTERNAL".
- Commuter le commutateur EXTERNAL/INTERNAL de l'appareil connecté sur "INTERNAL".

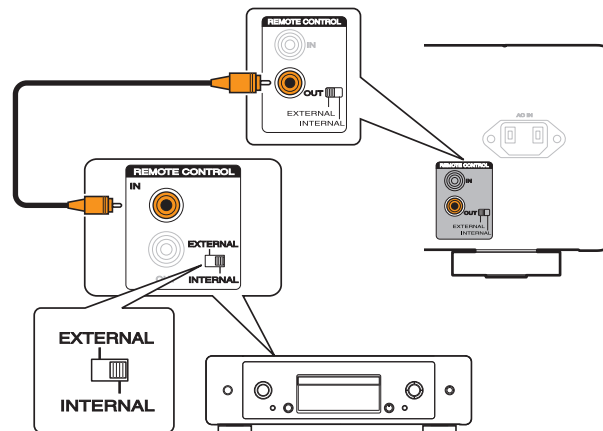



- Ce réglage désactivera la réception du capteur de télécommande de cet appareil.
- Pour faire fonctionner l'appareil, pointez la télécommande vers le capteur de télécommande de le périphérique audio Marantz.
- Pour utiliser cet appareil seul sans connecter d'amplificateur audio Marantz, basculez l'interrupteur sur "INTERNAL".



## Connexion du cordon d'alimentation

Une fois toutes les connexions effectuées, insérez la fiche d'alimentation dans la prise murale.

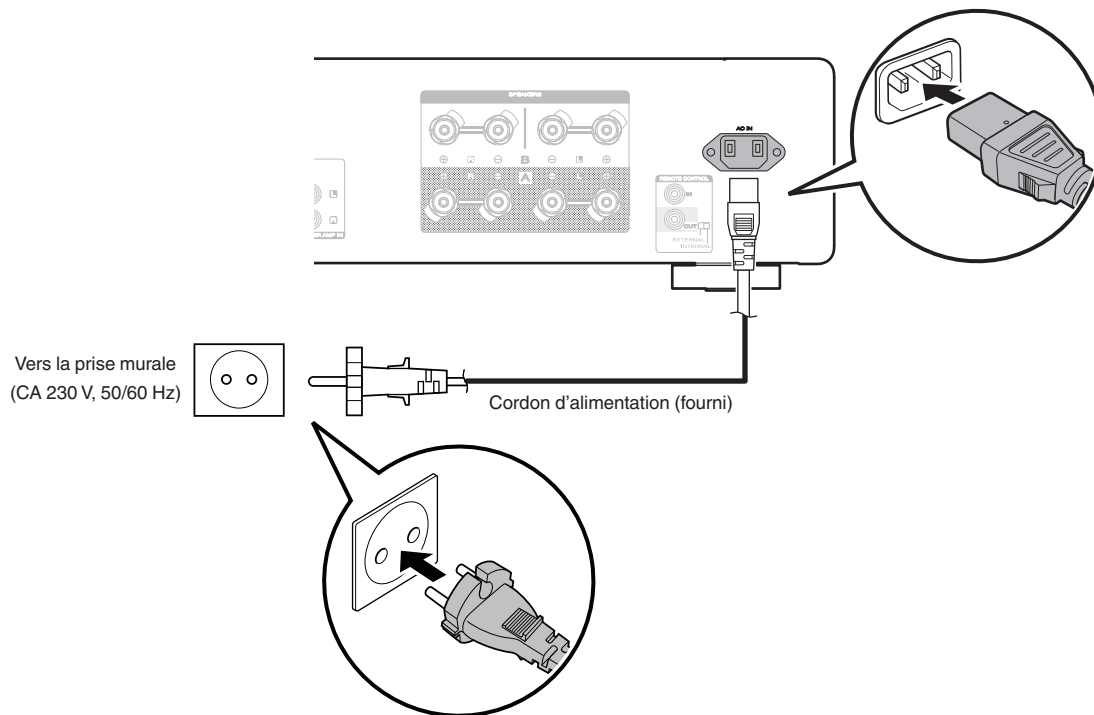



## ■ Contenu

Mise sous tension	26
Passage de l'alimentation à la veille	26
Sélection des enceintes pour la sortie audio	27
Sélection de la source d'entrée	27
Réglage du volume	27
Coupure temporaire du son (mise en sourdine)	28
Réglage de la tonalité et de la balance	28
Lecture en mode direct de la source	28
Lecture de CD	28
Utilisation de cet appareil comme un amplificateur de puissance	29
Enregistrement	29



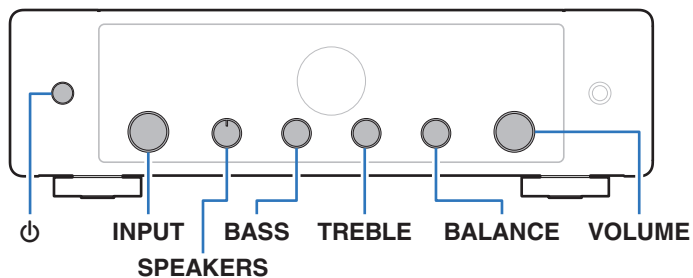
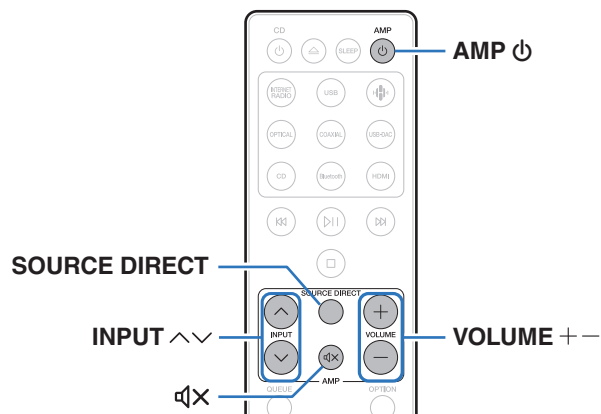

## Mise sous tension

- 1 Appuyez sur **AMP** ⏻ pour mettre l'appareil sous tension.  
L'affichage s'allume.



- Vous pouvez également appuyer sur ⏻ sur l'appareil principal pour le mettre sous tension après une mise en veille.

## Passage de l'alimentation à la veille

- 1 Appuyez sur **AMP** ⏻.  
L'appareil commute en mode veille.

### REMARQUE

- L'alimentation continue à être fournie à une partie des circuits, même lorsque l'appareil est en mode veille. Lorsque l'appareil reste inutilisé pendant une période prolongée ou pendant les vacances, débranchez le cordon d'alimentation de la prise secteur.



## Sélection des enceintes pour la sortie audio

- 1 Tournez la molette du sélecteur **SPEAKERS** sur l'appareil principal pour sélectionner le système d'enceinte à utiliser pour la lecture.

<b>SPEAKERS A</b> (Défaut) :	La sortie audio provient uniquement des enceintes A.
<b>SPEAKERS B :</b>	La sortie audio provient uniquement des enceintes B.
<b>SPEAKERS A+B :</b>	La sortie audio provient des enceintes A et B.
<b>SPEAKERS OFF :</b>	Aucun son n'est émis par les enceintes.

## Sélection de la source d'entrée

- 1 Utilisez **INPUT**  $\wedge$   $\vee$  pour sélectionner la source d'entrée à lire.

La source d'entrée sélectionnée apparaît sur l'écran.



- Vous pouvez également sélectionner la source d'entrée en tournant le sélecteur **INPUT** sur l'appareil principal.

## Réglage du volume

- 1 Utilisez **VOLUME**  $+$   $-$  pour régler le volume.

Le niveau de volume apparaît sur l'affichage.



- Vous pouvez également régler le volume en tournant la molette **VOLUME** sur l'appareil principal.



## Coupure temporaire du son (mise en sourdine)

### 1 Appuyez sur .

“Mute” apparaît sur l’affichage.



- Pour annuler la sourdine, vous pouvez ajuster le volume sonore ou appuyer sur  à nouveau.

## Réglage de la tonalité et de la balance

### 1 Tournez les molettes BASS, TREBLE et BALANCE sur l’appareil principal pour régler la tonalité et la balance.



- Les BASS, TREBLE et BALANCE ne peuvent pas être réglés lorsque cet appareil est en mode source directe. Appuyez sur SOURCE DIRECT sur la télécommande pour désactiver le mode source directe.

## Lecture en mode direct de la source

Le signal ne passe pas par le circuit de réglage de tonalité (BASS, TREBLE et BALANCE), ce qui permet une lecture avec un son de meilleure qualité.

### 1 Appuyez sur SOURCE DIRECT pour activer le mode direct de la source.

“SOURCE DIRECT” apparaît sur l’affichage.

## Lecture de CD

Cette section utilise la lecture à partir d’un CD à titre d’exemple.

### 1 Appuyez sur AMP pour mettre l’appareil sous tension.

### 2 Utilisez INPUT pour permuter la source d’entrée sur “CD”.

“CD” apparaît sur l’affichage.

### 3 Lecture du CD.

### 4 Utilisez VOLUME pour régler le volume.



## Utilisation de cet appareil comme un amplificateur de puissance

Lorsque vous connectez un préamplificateur et que vous utilisez cet appareil comme amplificateur de puissance, commutez la source d'entrée de cet appareil sur "PWR AMP".

### 1 Tournez le sélecteur INPUT sur l'appareil principal pour affecter la source d'entrée sur "PWR AMP".

"PWR AMP" apparaît sur l'affichage.



- Lorsque la source d'entrée est "PWR AMP", le réglage du volume, de la balance et de la tonalité n'a aucun effet. Effectuez le réglage sur le préamplificateur.
- Lorsque le code de la télécommande est réglé sur "AMP1" (Défaut), INPUT  $\wedge \vee$  sur la télécommande ne peut pas être utilisée pour commuter la source d'entrée sur "PWR AMP" ou commuter depuis "PWR AMP" sur une autre source d'entrée. Pour effectuer des opérations de contrôle à distance, modifiez le réglage du code de la télécommande sur "AMP2" ou "AMP3". (🔧 p. 33)

#### REMARQUE

- Lorsque la source d'entrée est "PWR AMP", l'appareil principal est à son volume d'émission maximum. Vérifiez le niveau de sortie sur l'appareil d'entrée avant de lancer la lecture et réglez le volume en conséquence.

## Enregistrement

Les signaux audio entrés dans cet appareil peuvent être émis vers un dispositif d'enregistrement externe. Lors de l'enregistrement audio à partir d'un dispositif de lecture raccordé à cet appareil, le son peut être enregistré avec le dispositif de lecture toujours connecté à cet appareil.

### 1 Appuyez sur AMP $\odot$ pour mettre l'appareil sous tension.

### 2 Utilisez INPUT $\wedge \vee$ pour passer à la source d'entrée à partir de laquelle vous souhaitez enregistrer.

La source d'entrée sélectionnée apparaît sur l'écran.

### 3 L'enregistrement démarre.

- Pour plus d'informations sur le fonctionnement, reportez-vous au manuel du propriétaire du dispositif d'enregistrement.



## ■ Contenu

Réglage de la luminosité de l'affichage	31
Réglage du mode de veille automatique	32
Réglage des codes de la télécommande	33



## Réglage de la luminosité de l'affichage



DIMMER

La luminosité de l'affichage peut être ajustée entre quatre niveaux. La désactivation de l'affichage réduit une source de bruit qui affecte la qualité sonore, vous permettant une lecture de qualité sonore supérieure.

### 1 Appuyez sur DIMMER.

- La luminosité de l'affichage change à chaque fois que vous appuyez sur la touche.



- Si vous effectuez des opérations à l'aide des touches lorsque l'affichage est désactivé, les informations s'affichent momentanément au réglage de luminosité maximale.
- La luminosité de l'écran est réglée au plus clair par défaut.
- DIMMER fonctionne également avec le lecteur CD réseau Marantz 50n (non fourni), de sorte que sa luminosité peut être réglée simultanément lorsqu'il est utilisé en combinaison avec cet appareil. Si les appareils ont des réglages de luminosité différents, maintenez la touche DIMMER enfoncée pendant 5 secondes ou plus et procédez à l'ajustement après qu'ils aient tous deux atteint le réglage le plus lumineux.



## Réglage du mode de veille automatique

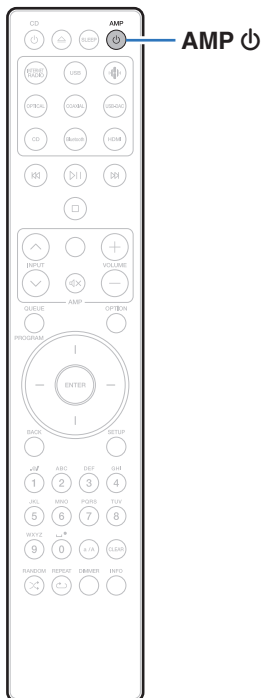

Vous pouvez régler l'appareil pour passer automatiquement en mode veille si l'appareil n'est pas utilisé pendant 15 minutes lorsqu'il n'y a pas d'entrée audio (mode de mise en veille automatique).

Le mode de veille automatique est réglé par défaut.

### 1 Appuyez sur AMP pendant 5 secondes ou plus pour l'allumer et l'éteindre.

"Auto STBY On" ou "Auto STBY Off" apparaît sur l'affichage.





## Réglage des codes de la télécommande

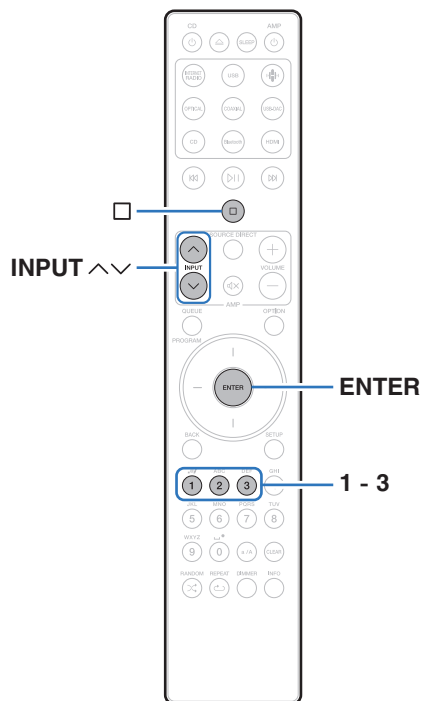

Les codes de la télécommande sont réglés entre cet appareil et la télécommande fournie. Vous pouvez sélectionner l'un des trois types de codes de télécommande, et la télécommande peut être utilisée pour commander l'appareil lorsque le même code de télécommande est utilisé. Si trois de ces appareils sont utilisés dans le même emplacement, les trois appareils peuvent être commandés simultanément à l'aide d'une seule télécommande dans les paramètres par défaut. En définissant des codes de commande à distance individuels entre un appareil et la télécommande, la télécommande ne peut être utilisée que pour commander l'appareil qui a le même code de télécommande.

Assurez-vous de vérifier le fonctionnement de chaque appareil après avoir défini les codes de télécommande.

Le réglage par défaut est "AMP1".



- Lorsque le code de la télécommande est réglé sur "AMP1", la source d'entrée de cet appareil ne peut pas être commuté sur "PWR AMP" à l'aide d'INPUT ^ \vee sur la télécommande. Pour effectuer des opérations de contrôle à distance, modifiez le réglage du code de la télécommande sur "AMP2" ou "AMP3".
- Réglez le code de la télécommande sur "AMP 1" lorsque vous commandez cet appareil à partir d'un lecteur CD réseau Marantz ou d'un autre appareil connecté à cet appareil à l'aide d'un câble de connexion à distance. (p. 22)



## Réglage des codes de télécommande pour la télécommande

### ■ Pour régler les codes de la télécommande sur AMP1, AMP2 ou AMP3

#### 1 Maintenez enfoncés et l'une des touches 1, 2 ou 3 pendant plus de 5 secondes.

- Réglez le code de la télécommande sur AMP1, AMP2 ou AMP3 en fonction de la touche numérotée sélectionnée.

#### REMARQUE

- Les codes de télécommande reviennent aux réglages par défaut lorsque les batteries sont retirées. Réglez à nouveau les codes de télécommande après avoir remplacé les batteries.

## Réglage des codes de télécommande pour cet appareil

#### 1 Pointez la télécommande pour laquelle le code de télécommande a été réglé pour l'appareil principal, et appuyez sur et sur ENTER.

Lorsque le réglage du code de la télécommande de l'appareil principal est terminé, le code de la télécommande réglé (AMP 1 - 3) apparaît sur l'affichage.



## ■ Contenu

### Conseils

Je souhaite régler moi-même la tonalité	36
Je souhaite que le son soit fidèle au son d'origine	36
Je souhaite éteindre l'affichage	36
Je souhaite utiliser des enceintes compatibles avec le double câblage	36
Je souhaite faire fonctionner un lecteur CD réseau Marantz à l'aide de la télécommande de cet appareil	36
Je souhaite utiliser cet appareil en tant qu'amplificateur de puissance	36
Je souhaite utiliser cet appareil comme un pré-amplificateur	36
Je souhaite utiliser plusieurs appareils dans un emplacement	36

### Dépistage des pannes

L'alimentation ne se met pas sous/hors tension	38
Les opérations ne peuvent pas être effectuées via la télécommande	40
L'affichage sur cet appareil n'affiche rien	41
Aucun son n'est émis	41
L'audio souhaité n'est pas émis	42
Le son est interrompu ou on entend des bruits	43



## Conseils

---

### Je souhaite régler moi-même la tonalité

- Utilisez les boutons BASS, TREBLE et BALANCE pour régler le son comme vous le souhaitez. (👉 p. 28)

### Je souhaite que le son soit fidèle au son d'origine

- Activez le mode source direct. (👉 p. 28)

### Je souhaite éteindre l'affichage

- Appuyez sur la touche DIMMER pour éteindre l'affichage. (👉 p. 31)

### Je souhaite utiliser des enceintes compatibles avec le double câblage

- Cet appareil est compatible avec des connexions à double câblage. Bénéficiez d'une lecture de haute qualité en utilisant des connexions à double câblage. (👉 p. 17)

### Je souhaite faire fonctionner un lecteur CD réseau Marantz à l'aide de la télécommande de cet appareil

- Les lecteurs CD réseau Marantz peuvent également être commandés avec la télécommande de cet appareil. Reportez-vous également au manuel d'instructions du lecteur CD réseau. (👉 p. 11)

### Je souhaite utiliser cet appareil en tant qu'amplificateur de puissance

- Raccordez un préamplificateur aux connecteurs POWER AMP IN de cet appareil et commutez la source d'entrée sur "PWR AMP". (👉 p. 21)

### Je souhaite utiliser cet appareil comme un pré-amplificateur

- Connectez un amplificateur de puissance aux bornes PRE OUT de cet appareil. (👉 p. 21)

### Je souhaite utiliser plusieurs appareils dans un emplacement

- Réglez des codes de télécommande différents pour chaque combinaison de dispositifs et de télécommande. (👉 p. 33)



## Dépistage des pannes

---

Si un problème se produit, vérifiez d'abord les points suivants :

1. **Les connexions sont-elles correctes ?**
2. **L'appareil est-il utilisé conformément aux descriptions du manuel de l'utilisateur ?**
3. **Les autres composants fonctionnent-ils correctement ?**

Si cet appareil ne fonctionne pas correctement, vérifiez les symptômes dans cette section.

Si les symptômes ne correspondent pas à l'un de ceux décrits ici, veuillez consulter votre revendeur, car cela pourrait être dû à un défaut dans cet appareil. Dans ce cas, débranchez immédiatement l'alimentation et contactez le magasin où vous avez acheté cet appareil.



## L'alimentation ne se met pas sous/hors tension

### L'appareil n'est pas allumé.

- Vérifiez que la fiche d'alimentation est correctement introduite dans la prise murale. (👉 p. 24)
- Cet appareil est en mode veille. Appuyez sur la touche ⏻ de l'appareil ou sur la touche AMP ⏻ de la télécommande. (👉 p. 26)

### L'appareil se met automatiquement hors tension.

- Le mode de veille automatique est activé. Lorsque 15 minutes s'écoulent environ sans aucune entrée audio ni aucune opération sur l'appareil, il passe automatiquement en mode veille. Pour désactiver le mode veille automatique, appuyez sur la touche AMP ⏻ pendant 5 secondes ou plus. (👉 p. 32)
- Lorsque cet appareil et un périphérique audio Marantz compatible avec la fonction de synchronisation de l'alimentation sont connectés à l'aide d'un câble de connexion à distance, l'alimentation de cet appareil s'éteint (veille) en synchronisation avec le fonctionnement hors tension du périphérique connecté à cet appareil. (👉 p. 22)

### L'appareil s'éteint et le témoin du circuit de protection affiche un clignotement long et deux courts en orange.

- Arrêtez la lecture sur l'appareil de lecture, puis éteignez et rallumez l'appareil.
- Si le problème n'est pas résolu en coupant et en rallumant l'alimentation, le circuit d'amplification de cet appareil est défaillant. Débranchez le cordon d'alimentation et contactez notre centre de service client.

### L'appareil s'éteint et le témoin du circuit de protection affiche un clignotement long et trois courts en orange.

- Le circuit d'alimentation de cet appareil est défaillant. Débranchez le cordon d'alimentation et contactez notre centre de service client.



**L'appareil s'éteint et le témoin du circuit de protection affiche un clignotement long et quatre courts en orange.**

- En raison de la hausse de température dans cet appareil, le circuit de protection fonctionne. Mettez l'appareil hors tension, patientez une heure environ jusqu'à ce qu'il ait suffisamment refroidi. Puis, mettez l'appareil à nouveau sous tension.
- Veuillez réinstaller cet appareil dans un endroit bien ventilé.
- Arrêtez la lecture sur l'appareil de lecture, puis éteignez et rallumez l'appareil.

**L'appareil s'éteint et le témoin du circuit de protection affiche un clignotement long et cinq courts en orange.**

- Vérifiez le branchement des enceintes. Le circuit de protection peut avoir été activé parce que les fils conducteurs du câble des enceintes ont été en contact les uns avec les autres ou un fil conducteur a été déconnecté de la borne et est entré en contact avec le panneau arrière de cet appareil. Après avoir débranché le cordon d'alimentation, réparez en retorsadant fermement le fil conducteur ou en remettant la borne en ordre, puis rebranchez le fil. (👉 p. 14)
- Arrêtez la lecture sur l'appareil de lecture, puis éteignez et rallumez l'appareil.
- Si le problème n'est pas résolu en coupant et en rallumant l'alimentation, le circuit d'amplification ou d'alimentation de cet appareil est défaillant. Débranchez le cordon d'alimentation et contactez notre centre de service client.



## Les opérations ne peuvent pas être effectuées via la télécommande

### Les opérations ne peuvent pas être effectuées via la télécommande.

- Les piles sont usées. Remplacez-les par des piles neuves. (👉 p. 5)
- Faites fonctionner la télécommande à une distance d'environ 7 m de cet appareil et à un angle de 30°. (👉 p. 5)
- Retirez tout obstacle se trouvant entre cet appareil et la télécommande.
- Insérez les piles en respectant la polarité indiquée par les repères ⊕ et ⊖. (👉 p. 5)
- Le capteur de télécommande de l'appareil est exposé à une forte lumière (soleil, lampe fluorescente de type inverseur, etc.). Déplacez l'appareil afin que le capteur de télécommande ne soit plus exposé à une forte lumière.
- Lorsque vous utilisez un dispositif vidéo 3D, la télécommande de cet appareil peut ne pas fonctionner en raison des communications infrarouges entre les appareils (telles que des lunettes et un téléviseur pour l'affichage 3D). Dans ce cas, ajustez la direction des appareils avec la fonction de communications 3D et leur distance pour vous assurer qu'ils n'affectent pas le fonctionnement de la télécommande de cet appareil.
- Le code des touches de volume de la télécommande (VOLUME + - et 🔊) est réglé sur le mode de fonctionnement d'un lecteur CD réseau Marantz. Si le volume de cet appareil ne peut pas être réglé à l'aide de la télécommande, appuyez simultanément sur la touche ENTER et la touche numéro 1 pendant 5 secondes ou plus pour changer le code de la télécommande en mode de fonctionnement AMP.
- Lorsque le code de la télécommande est réglé sur "AMP1" (Défaut), les touches INPUT ^ v sur la télécommande ne peuvent pas être utilisées pour commuter la source d'entrée sur "PWR AMP" ou commuter depuis "PWR AMP" sur une autre source d'entrée. Pour effectuer des opérations de contrôle à distance, modifiez le réglage du code de la télécommande sur "AMP2" ou "AMP3". (👉 p. 33)
- Le code de télécommande entre cet appareil et la télécommande est différent. Réglez cet appareil et la télécommande sur le même code de télécommande. (👉 p. 33)
- Lorsque vous utilisez cet appareil de manière indépendante, basculez l'interrupteur sur INTERNAL. (👉 p. 22)





## L'affichage sur cet appareil n'affiche rien

### L'écran est éteint.

- Appuyez sur la touche DIMMER et modifiez le réglage pour qu'il ne soit pas désactivé. (👉 p. 31)

## Aucun son n'est émis

### Aucun son n'est transmis aux enceintes.

- Vérifiez les connexions de tous les appareils. (👉 p. 13)
- Insérez complètement les câbles de connexion.
- Vérifiez que les bornes d'entrée et les bornes de sortie ne sont pas inversément reliées.
- Vérifiez l'état des câbles.
- Vérifiez que les câbles des enceintes sont correctement connectés. Vérifiez que les fils conducteurs des câbles sont en contact avec la partie métallique des bornes des enceintes. (👉 p. 14)
- Serrez fermement les bornes d'enceintes. Vérifiez les bornes des enceintes pour un éventuel relâchement. (👉 p. 14)
- Vérifiez que la source d'entrée correcte est sélectionnée. (👉 p. 27)
- Le volume est réglé au niveau minimum. Réglez le volume à un niveau convenable. (👉 p. 27)
- Annulez le mode sourdine. (👉 p. 28)
- Assurez-vous que les réglages des enceintes de sortie audio sont appropriés. (👉 p. 27)



## L'audio souhaité n'est pas émis

### Aucun son n'est transmis à une enceinte spécifique.

- Vérifiez que les câbles des enceintes sont correctement connectés. (👉 p. 14)
- Réglez le bouton de commande BALANCE. (👉 p. 28)

### Aucun son n'est émis par le subwoofer.

- Vérifiez les connexions du subwoofer. (👉 p. 18)
- Allumez le subwoofer.

### Les réglages des boutons BASS, TREBLE et BALANCE ne sont pas appliqués.

- Appuyez sur le bouton SOURCE DIRECT pour désactiver le mode direct de la source. (👉 p. 28)

### La gauche et la droite du son stéréo sont inversées.

- Vérifiez si les enceintes gauche et droite sont connectées aux bornes d'enceinte correctes. (👉 p. 16)

### Le son n'est pas correctement émis par l'amplificateur de puissance raccordé aux connecteurs PRE OUT.

- Vérifiez les connexions de l'amplificateur de puissance. (👉 p. 21)
- Le signal audio n'est pas émis par les connecteurs PRE OUT lorsque le réglage de la sortie des enceintes est désactivé. Définir la sortie A/B des enceintes. (👉 p. 27)
- Le volume du signal audio provenant des connecteurs PRE OUT est lié au volume des enceintes A/B. Réglez le volume à un niveau convenable. (👉 p. 27)

### Le son n'est pas correctement émis par le préamplificateur connecté aux connecteurs POWER AMP IN.

- Vérifiez les connexions du préamplificateur de puissance. (👉 p. 21)
- Vérifiez que la source d'entrée de cet appareil est définie sur "PWR AMP". (👉 p. 27)



## Le son est interrompu ou on entend des bruits

### Lorsque vous écoutez un disque, le son est déformé.

- Réglez l'aiguille à une pression appropriée.
- Vérifiez la pointe de l'aiguille.
- Remplacez la cartouche.

### Lorsque vous écoutez un disque, les enceintes émettent un bourdonnement.

- Vérifiez que la platine est correctement connectée. (👉 p. 19)
- Si une télévision ou un dispositif AV se trouve à proximité de la platine, ces dispositifs peuvent affecter le son de lecture. Installez la platine dans un emplacement aussi loin que possible du téléviseur ou d'autres dispositifs AV.

### Lorsque vous écoutez un disque, les enceintes émettent un bourdonnement lorsque le volume est élevé. (phénomène de hurlement)

- Installez la platine et les enceintes aussi loin l'une de l'autre que possible. (👉 p. 19)
- Les vibrations des enceintes sont transmises vers le lecteur à travers le plancher. Utilisez des coussins, etc., pour atténuer les vibrations des enceintes.



## Explication des termes

---

### Source directe

La lecture avec une plus grande fidélité à la source devient possible, grâce aux signaux audio d'entrée émis en contournant les circuits de contrôle de tonalité (BASS/TREBLE/BALANCE).

### Impédance des enceintes

Il s'agit de la valeur de la résistance CA, indiquée en  $\Omega$  (ohms). Une puissance supérieure peut être obtenue lorsque cette valeur est plus faible.

### Circuit de protection

Cette fonction est destinée à prévenir les dommages aux composants sur secteur lorsqu'une anomalie, surcharge ou surtension par exemple, survient pour une raison quelconque.



## Spécifications

- **Puissance de sortie RMS (entraînement simultané des deux canaux de 20 Hz à 20 kHz) :**
  - 70 W x 2 (charge de 8  $\Omega$ /ohms)
  - 100 W x 2 (charge de 4  $\Omega$ /ohms)
- **Distorsion harmonique totale (entraînement simultané des deux canaux, de 20 Hz à 20 kHz, charge de 8  $\Omega$ /ohms) :** 0,02 %
- **Réponse en fréquence (CD, 1 W, charge de 8  $\Omega$ /ohms) :** 5 Hz – 100 kHz  $\pm$ 3 dB
- **Facteur d'amortissement (charge de 8  $\Omega$ /ohms, de 20 Hz à 20 kHz) :** 100 ans et plus
- **Sensibilité/impédance d'entrée :**
  - PHONO (MM) : 1,4 mV / 47 k $\Omega$ /kohms
  - CD TUNER, LINE, RECORDER : 185 mV/16 k $\Omega$ /kohms
  - POWER AMP IN : 1,5 V/15 k $\Omega$ /kohms
- **Tension de sortie :**
  - PRE OUT : 1,5 V
  - SUBWOOFER OUT : 220 mV
- **Niveau d'entrée PHONO maximum autorisé (1 kHz) MM :** 80 mV
- **Déviations RIAA (de 20 Hz à 20 kHz) :**  $\pm$ 0,5 dB
- **S/N (IHF-A, charge de 8  $\Omega$ /ohms) :**
  - PHONO (MM) : 87 dB (entrée 5 mV)
  - CD, TUNER, LINE, RECORDER : 113 dB (sortie nominale)
  - POWER AMP IN : 125 dB (sortie nominale)
- **Commande de tonalité :**
  - BASS (50 Hz) :  $\pm$ 10 dB
  - TREBLE (15 kHz) :  $\pm$ 10 dB
- **Température de fonctionnement :** +5 °C - +35 °C
- **Alimentation électrique :** CA 230 V, 50/60 Hz
- **Consommation électrique :** 220 W
- **Consommation d'énergie en mode veille :** 0,3 W

Pour des raisons d'amélioration, les caractéristiques et l'apparence sont susceptibles d'être modifiées sans avertissement préalable.



## ■ Dimensions (Unité : mm)

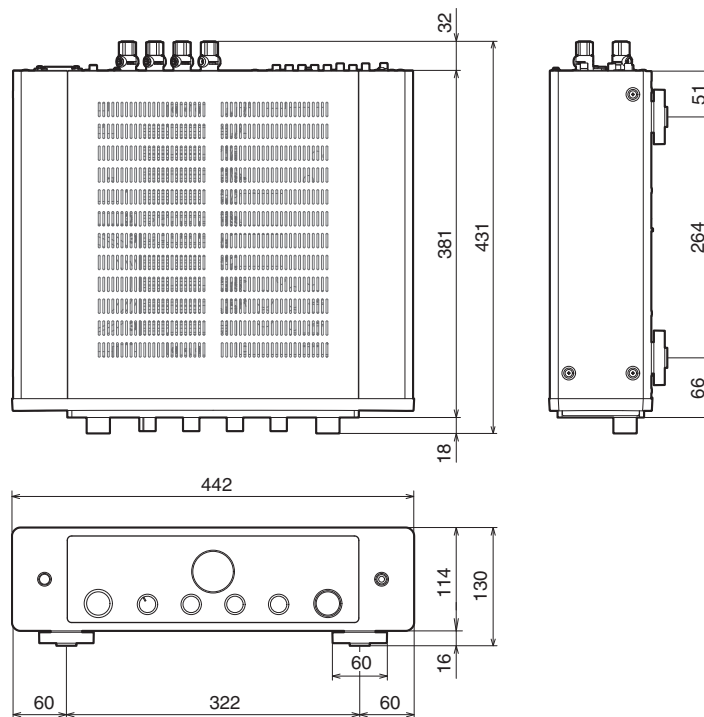

## ■ Poids : 14,4 kg

# Index

<b>A</b>		<b>L</b>		<b>R</b>	
Amplificateur de puissance .....	21	Lecteur Blu-ray Disc .....	19	Réglages des codes de télécommande .....	34
<b>C</b>		Lecteur CD .....	19, 28	<b>S</b>	
Circuit de protection .....	44	Lecteur audio réseau .....	19	Source d'entrée .....	27
Conseils .....	36	<b>M</b>		Source directe .....	28, 44
<b>D</b>		Mise en sourdine .....	28	<b>T</b>	
Dépistage des pannes .....	37	Mode Veille auto .....	32	Télécommande .....	10
<b>E</b>		<b>P</b>		Tonalité .....	28
Enceintes .....	14	Panneau arrière .....	8	Tuner .....	19
<b>I</b>		Panneau avant .....	6	<b>V</b>	
Impédance des enceintes .....	44	Périphérique d'enregistrement .....	20	Volume .....	27
		Platine .....	19		
		Préamplificateur .....	21		



**[www.marantz.com](http://www.marantz.com)**

You can find your nearest authorized distributor or dealer on our website.

**marantz** is a registered trademark.

3520 10942 00AS

© 2023 DEI Sales, Inc. All Rights Reserved.