

marantz

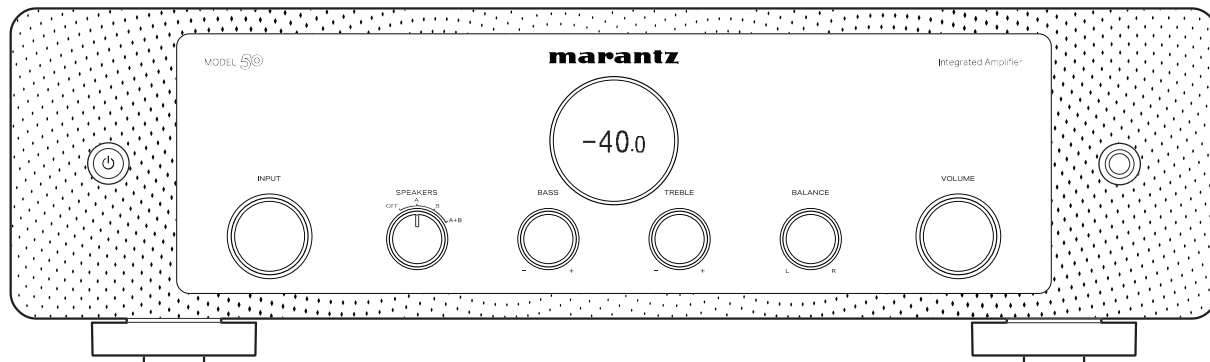

MODEL 50 | Integrated Amplifier

操作说明书

| | |
|----------------------|----|
| 附件 | 4 |
| 安装电池 | 5 |
| 遥控器的操作范围 | 5 |
| 部件名称与功能 | 6 |
| 前面板 | 6 |
| 后面板 | 8 |
| 遥控器 | 10 |
| 连接方法 | |
| 连接扬声器 | 14 |
| 扬声器 A/B 连接 | 16 |
| 双线分音连接方法 | 17 |
| 低音炮连接 | 18 |
| 连接播放设备 | 19 |
| 连接录音设备 | 20 |
| 连接前置放大器或功率放大器 | 21 |
| 连接带有遥控端子的设备 | 22 |
| 通过本机上的 RC 无需视觉接触执行操作 | 22 |
| 远程连接 Marantz 音频设备 | 22 |
| 连接电源线 | 24 |

播放

| | |
|--------------|----|
| 开启电源 | 26 |
| 切换电源至待机 | 26 |
| 选择用于音频输出的扬声器 | 27 |
| 选择输入源 | 27 |
| 调节主音量 | 27 |
| 暂时关闭声音（静音） | 28 |
| 调节音调和平衡 | 28 |
| 按音源直入模式播放 | 28 |
| 播放 CD | 28 |
| 本机用作功率放大器 | 29 |
| 录音 | 29 |



设置

| | |
|-----------|----|
| 设置显示屏亮度 | 31 |
| 设置自动待机模式 | 32 |
| 设置遥控代码 | 33 |
| 设置遥控的遥控代码 | 34 |
| 设置本机的遥控代码 | 34 |

提示

| | |
|-------------|----|
| 提示 | 36 |
| 故障诊断 | 37 |
| 电源无法开启/电源关闭 | 38 |
| 使用遥控器无法执行操作 | 40 |
| 本机显示屏不显示内容 | 41 |
| 不发出声音 | 41 |
| 所需声音没有发出 | 42 |
| 声音中断或出现噪音 | 43 |
| 保修和修理 | 44 |

附录







| | |
|------|----|
| 术语解释 | 45 |
| 规格 | 46 |
| 索引 | 48 |

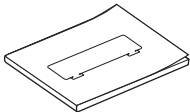

感谢您选购此 Marantz 产品。
为确保正确操作，使用该产品前请仔细阅读操作说明书。
阅读之后，请务必妥善保管以备将来参考。

附件

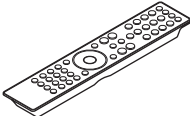
请检查确认本品随附以下部件。

| | | | |
|---|--|---|--|
|  快速入门指南 |  安全说明 |  保修卡 |  电源线 |
|  遥控器 (RC003PMND) |  2节R03/AAA电池 | | |



安装电池

1 沿箭头所示方向抬起并取下后盖。

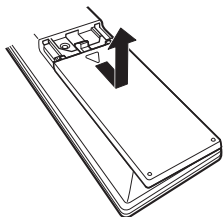

2 按照指示将两节电池正确插入电池匣内。

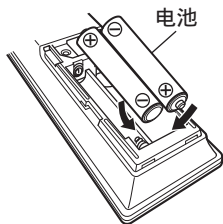

3 装上后盖。

注

- 为防止损坏电池或电池漏液：
 - 请勿将新旧电池混合使用。
 - 请勿使用两种不同类型的电池。
- 如果打算长时间不使用遥控器，请取出遥控器中的电池。
- 如果电池漏液，须仔细地擦去电池匣内的漏液，然后装入新电池。

遥控器的操作范围

操作遥控器时应将其指向遥控感应窗。

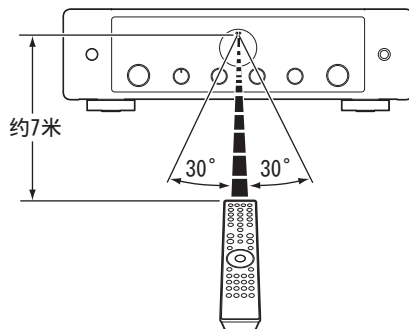

部件名称与功能

前面板

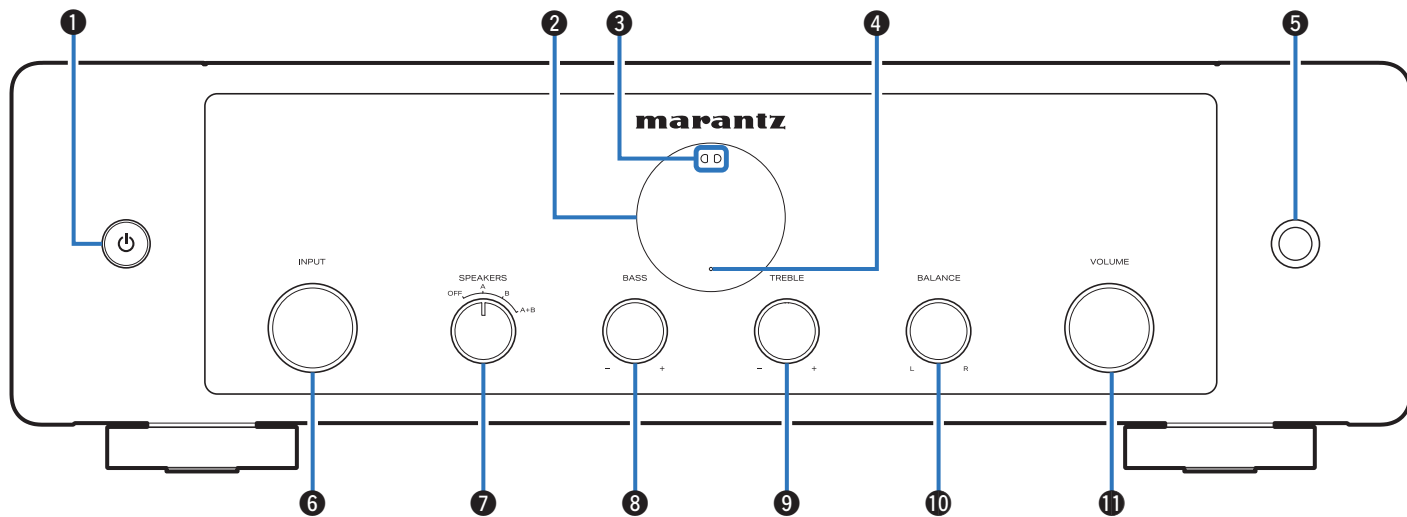

有关详情，请参阅下一页。



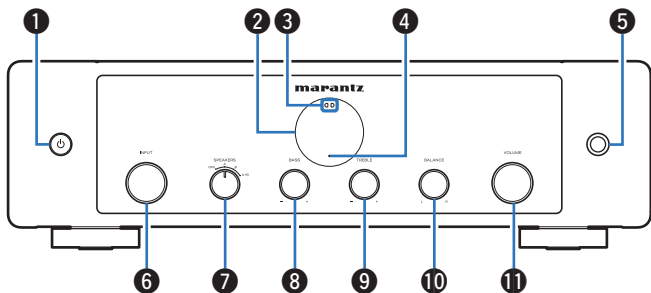

① 电源 \odot 键

开启/关闭电源（待机）。(☞ 第 26 页)

② 显示屏

此键显示各种信息。

③ 遥控感应窗

接收来自遥控器的信号。(☞ 第 5 页)

④ 保护电路指示灯

保护电路工作时，此指示灯闪烁。(☞ 第 38 页)

⑤ 耳机插孔

用于连接耳机。

使用耳机时，需旋转主机上的扬声器（SPEAKERS）选择旋钮关闭扬声器输出。(☞ 第 27 页)

注

- 为防止听力损伤，使用耳机时请勿过度升高音量。

⑥ 输入源（INPUT）选择旋钮

选择输入源。(☞ 第 27 页)

⑦ 扬声器（SPEAKERS）选择旋钮

此键可选择用于音频输出的扬声器。(☞ 第 27 页)

⑧ 低音（BASS）控制旋钮

此设置可调节低音的音量。(☞ 第 28 页)

⑨ 高音（TREBLE）控制旋钮

此设置可调节高音的音量。(☞ 第 28 页)

⑩ 平衡（BALANCE）控制旋钮

此设置可调节左右扬声器音量输出的平衡。(☞ 第 28 页)

⑪ 音量（VOLUME）旋钮

用于调节音量级别。(☞ 第 27 页)



- 当音源直入模式关闭时可以调节 ⑧、⑨ 和 ⑩。(☞ 第 28 页)



后面板

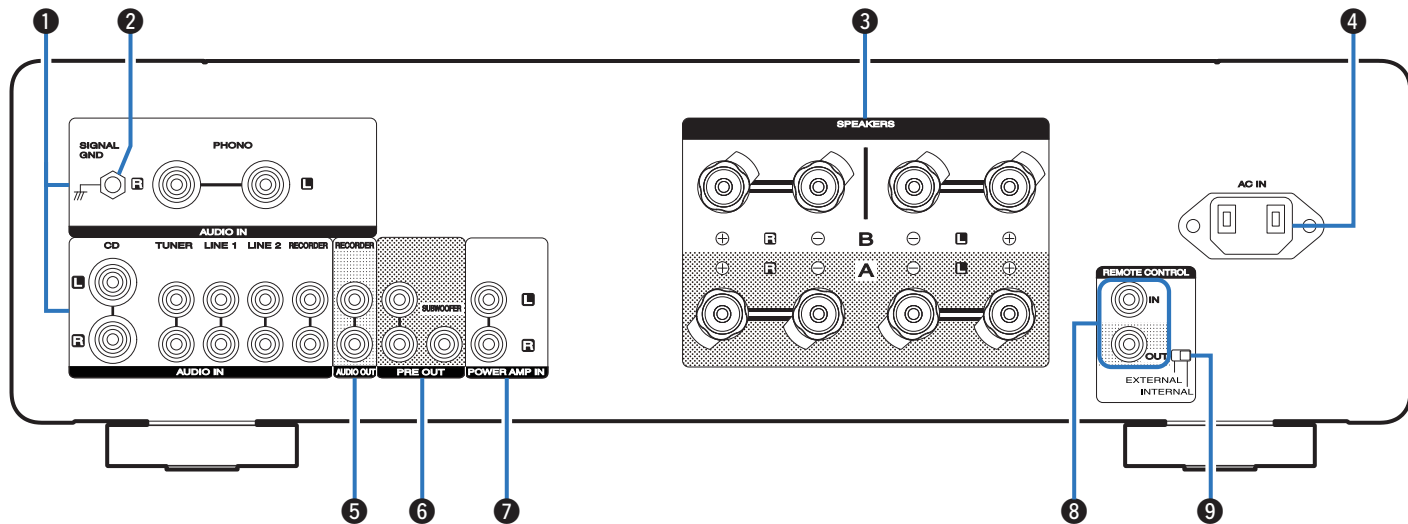

有关详情，请参阅下一页。



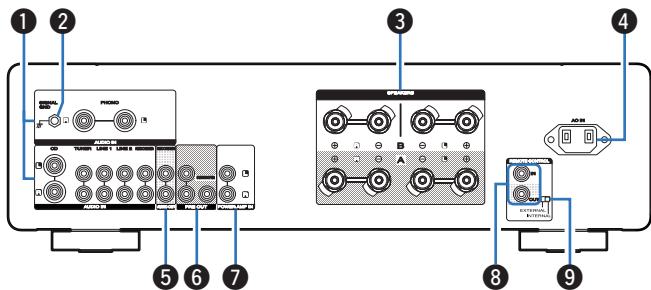

① 模拟音频输入 (AUDIO IN) 端子

用于连接配备了模拟音频输出端子的设备。

- “连接播放设备” (👉 第 19 页)
- “连接录音设备” (👉 第 20 页)

② 地线 (SIGNAL GND) 插口

用于连接电唱机的接地线。(👉 第 19 页)

③ 扬声器 (SPEAKERS) 端子

用于连接扬声器。(👉 第 14 页)

④ 交流电引入插座 (AC IN)

用于连接电源线。(👉 第 24 页)

⑤ 模拟音频输出 (AUDIO OUT (RECORDER)) 端子

用于连接录音机的输入端子。(👉 第 20 页)

⑥ 前置输出 (PRE OUT) 端子

用来添加该设备作为功率放大器工作或低音炮。

- “低音炮连接” (👉 第 18 页)
- “连接前置放大器或功率放大器” (👉 第 21 页)



- 当连接低音炮时，也请参考低音炮操作说明书。

⑦ 功率放大器 (POWER AMP IN) 接口

当本机用作功率放大器时，用于连接前置放大器。(👉 第 21 页)

⑧ 遥控输入/输出 (REMOTE CONTROL) 端子

用于连接兼容遥控功能的 Marantz 音频设备。(👉 第 22 页)

⑨ 外接/内接 (EXTERNAL/INTERNAL) 开关

将此开关切换到“EXTERNAL”模式可通过将遥控器对准使用遥控连接连接到本机的音频设备来操作本机。(👉 第 22 页)



遥控器

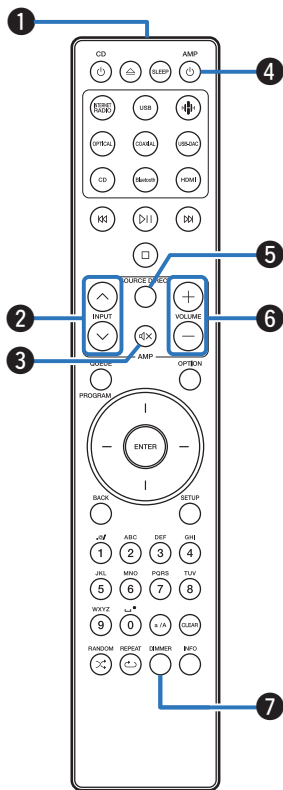

本机随附的遥控器可以控制 Marantz 网络 CD 播放机。

- “网络 CD 播放机操作” (☞ 第 11 页)

■ 操作本机

① 遥控信号传输器

用于传输遥控器的信号。(☞ 第 5 页)

② 输入源 (INPUT ^\V) 键

选择输入源。(☞ 第 27 页)

③ 静音 (MUTE) 键

此键使输出音频静音。(☞ 第 28 页)

④ 电源 (AMP) 键

- 开启/关闭电源 (待机)。(☞ 第 26 页)
- 开启/关闭自动待机模式。(☞ 第 32 页)

⑤ 音源直入 (SOURCE DIRECT) 键

开启/关闭音源直入模式。(☞ 第 28 页)

⑥ 音量 (VOLUME +/-) 键

调节音量级。(☞ 第 27 页)

⑦ 调光器 (DIMMER) 键

调节本机的显示亮度。(☞ 第 31 页)



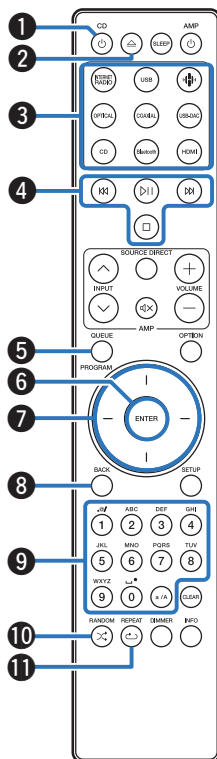

■ 网络 CD 播放机操作

可操作 Marantz 网络 CD 播放机。

- ① 电源 (CD) 键
- ② 光碟托盘打开/关闭 (△) 键
- ③ 输入源选择键
- ④ 系统键
- ⑤ 队列 (QUEUE) 键
编程 (PROGRAM) 键
- ⑥ 确认 (ENTER) 键
- ⑦ 光标键
- ⑧ 返回 (BACK) 键
- ⑨ 数字/字母 (0-9, a/A) 键
- ⑩ 随机 (RANDOM) 键
- ⑪ 重复 (REPEAT) 键



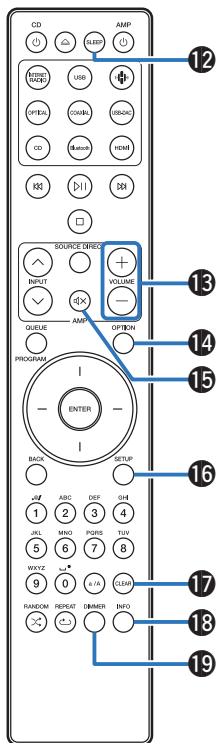

- ⑫ 休眠 (SLEEP) 键
- ⑬ 音量 (VOLUME +/-) 键
- ⑭ 选项 (OPTION) 键
- ⑮ 静音 (MUTE) 键
- ⑯ 设置 (SETUP) 键
- ⑰ 清除 (CLEAR) 键
- ⑱ 信息 (INFO) 键
- ⑲ 调光器 (DIMMER) 键



- 遥控器可能不会操作某些产品。
- 仅当遥控代码设置为网络 CD 播放机操作模式时，⑬ 和 ⑮ 方可工作。有关详情，请参阅您的 Marantz 网络 CD 播放机的操作说明书。



■ 目录





| | |
|---------------|----|
| 连接扬声器 | 14 |
| 连接播放设备 | 19 |
| 连接录音设备 | 20 |
| 连接前置放大器或功率放大器 | 21 |
| 连接带有遥控端子的设备 | 22 |
| 连接电源线 | 24 |

注

- 所有连接完成之前，请勿插上电源线。
- 请勿将电源线与连接电缆捆扎在一起，否则会产生交流声或杂音。

■ 用于连接的电缆

根据连接的设备选择电缆。

| | |
|--------|---|
| 扬声器电缆 |  |
| 低音炮电缆 |  |
| 音频电缆 |  |
| 遥控端子电缆 |  |



连接扬声器

注

- 在连接扬声器之前，请从电源插座中拔下本机的电源插头。
- 连接时注意不要让扬声器电缆芯线露出扬声器端子。如果电缆芯线接触后面板或者+侧和-侧相互接触，可能会激活保护电路。（“保护电路”（ 第 45 页））
- 在电源连接的情况下，切勿接触扬声器端子。否则可能导致触电。
- 使用阻抗在以下范围内的扬声器，以便与其使用相匹配。

| 本机上使用的扬声器端子 | 连接的扬声器数量 | 扬声器阻抗 |
|--|----------|----------|
| SPEAKERS A (标准连接) | 2 个 (一组) | 4~16Ω/欧姆 |
| SPEAKERS B | 2 个 (一组) | 4~16Ω/欧姆 |
| SPEAKERS A 和 SPEAKERS B | 4 个 (两组) | 8~16Ω/欧姆 |
| SPEAKERS A 和 SPEAKERS B (双线分音连接方法) | 2 个 (一组) | 4~16Ω/欧姆 |

■ 连接扬声器电缆

请仔细检查连接至本机的左 (L) 声道和右 (R) 声道及 + (红) 极和 - (白) 极，并确保正确连接声道和两极。

1 从扬声器电缆一端剥去约 10 毫米的铠装，然后搓捻或端接芯线。



2 逆时针转动扬声器端子进行松动。

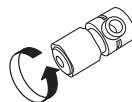

3 将扬声器电缆芯线完全插入扬声器端子。

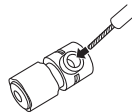

4 顺时针转动扬声器端子进行紧固。

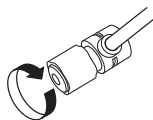

喇叭端子



扬声器 A/B 连接

本机配备有两组扬声器端子（SPEAKER A 和 SPEAKER B）。一组扬声器可用于连接各组端子，并且可以连接全部两组扬声器。SPEAKERS A 和 SPEAKERS B 端子输出相同的信号。

当仅连接一组扬声器时，可使用 SPEAKERS A 或 SPEAKERS B 端子。

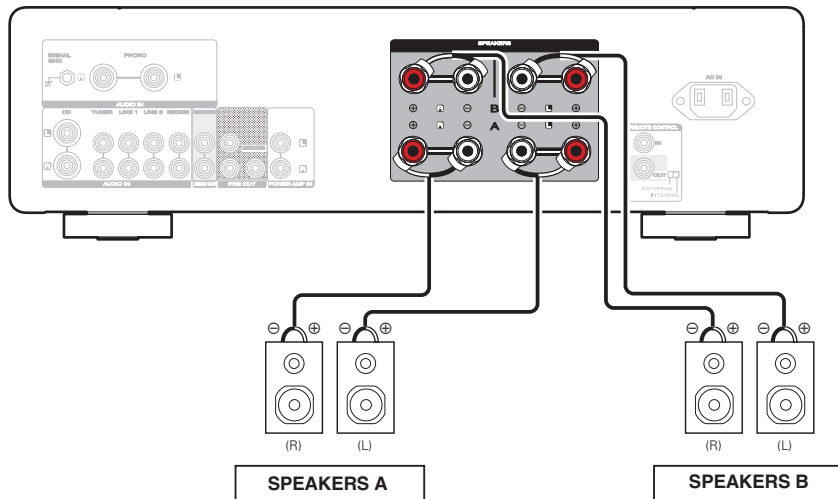

双线分音连接方法

这种连接将限制播放时高频范围扬声器（高音扬声器）与低频范围扬声器（低音扬声器）之间的信号干扰降影响，让你聆听高品质的音乐播放。

当用可双线分音的扬声器进行双线分音连接时，将中，高频范围的端子连接至 SPEAKERS B（或 SPEAKERS A），低频范围端子则连接至 SPEAKERS A（或 SPEAKERS B）。

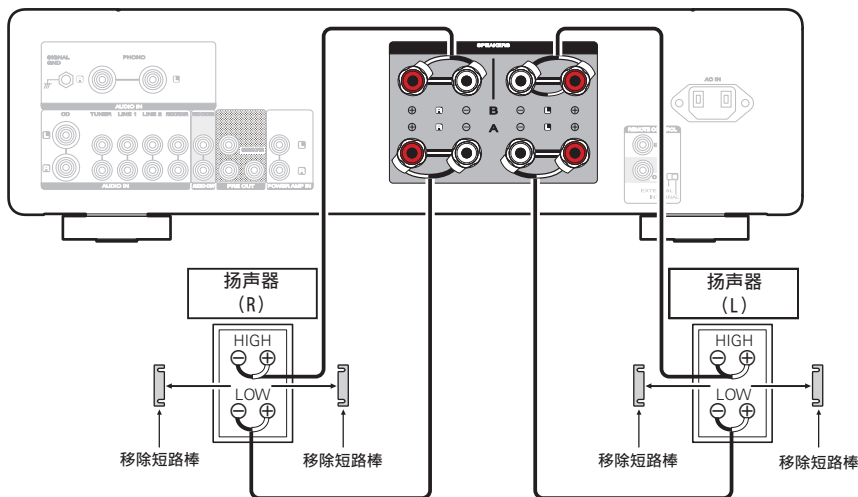

低音炮连接

使用低音炮电缆连接低音炮。

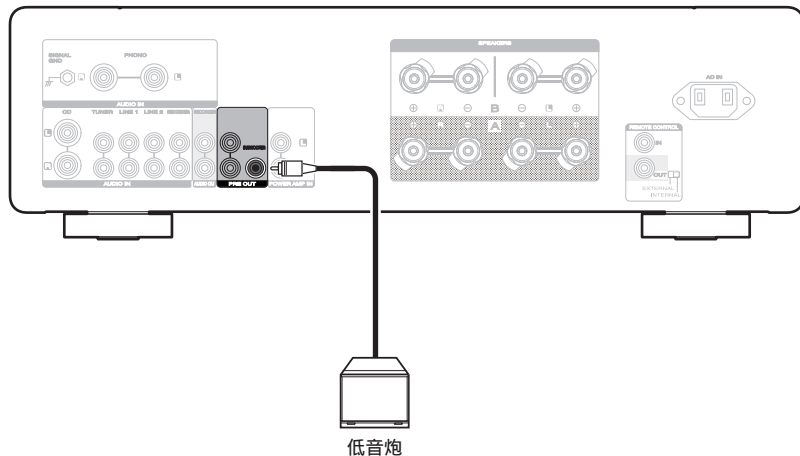

- 低音炮音量与扬声器 A 音量联动。
- 未设置为从 SPEAKERS A 端子输出音频时，本机不会输出到低音炮。(☞ 第 27 页)



连接播放设备

您可将电唱机、调谐器、蓝光光碟播放机、网络音频播放机及 CD 播放机连接至本机。

本机兼容配备 Phono 动磁 (MM) 唱头的电唱机。当连接至带有低输出动圈 (MC) 唱头的电唱机时，使用市售的动圈 (MC) 唱头放大器或升压变压器。

如果将本机的输入源设定为“PHONO”，在未连接电唱机时你无意中调高音量，可能会从扬声器中听到交流声。

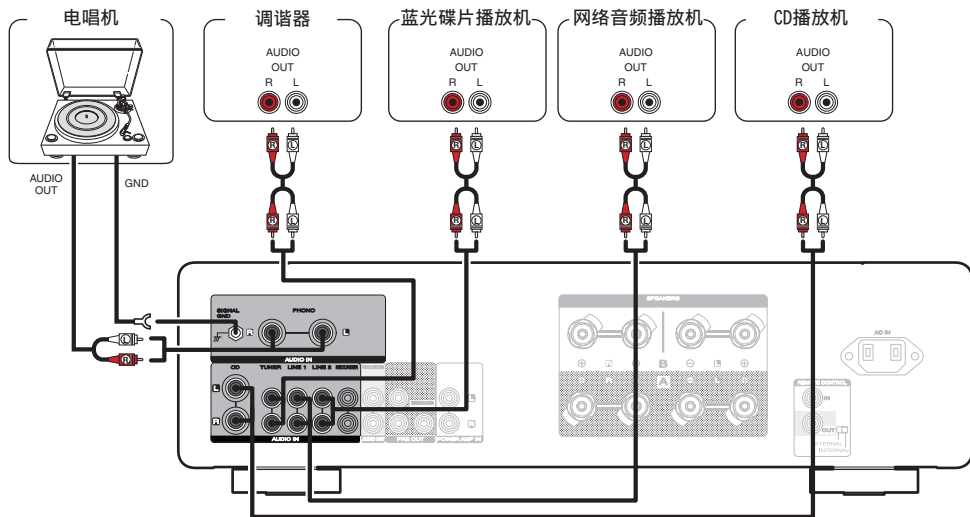

注

- 本机上的地线 (SIGNAL GND) 插口不用于安全接地用途。若有大量噪音时连接了此端子，可减少噪音。请注意，根据电唱机的不同，连接地线可能会有增加噪音的反面效果。在这种情况下，没有必要连接地线。



- PHONO 输入端子配备短脚插头。取下连接电唱机的此插头。妥善保管好此短脚插头，防止丢失。



连接录音设备

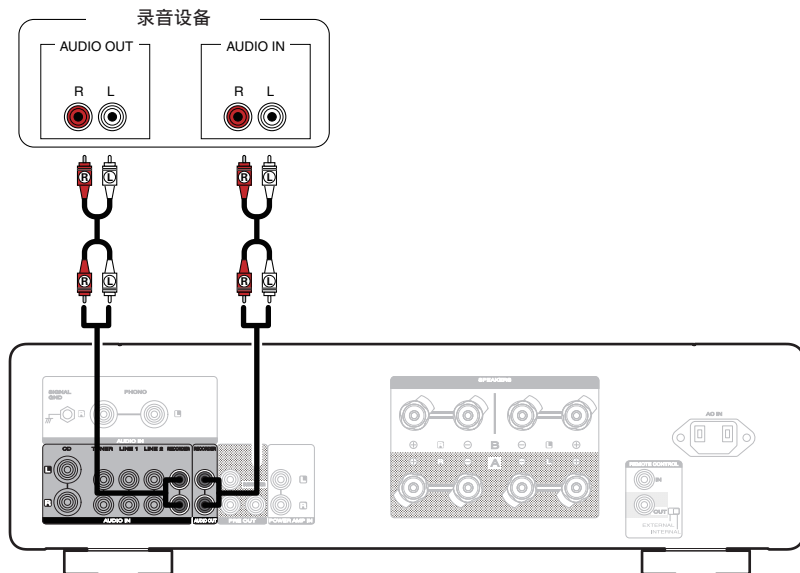

注

- 切勿将短路插头插入录音输出端子（AUDIO OUT RECORDER）。否则会导致损坏。



连接前置放大器或功率放大器

将功率放大器连接至本机，将其用作前置放大器，或将前置放大器连接至本机，将其用作功率放大器。

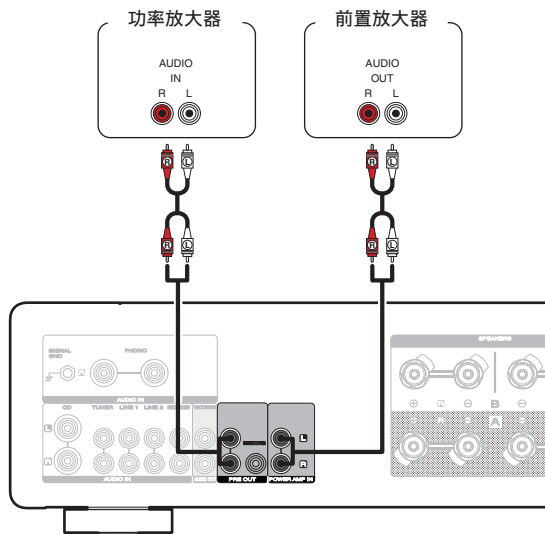

- 连接前置放大器并将本机用作功率放大器时，请将输入源切换为“PWR AMP”。(👉 第 29 页)
- 当扬声器输出设置关闭时，本机不会从 PRE OUT 端子输出音频信号。
- 从 PRE OUT 端子输出的音频信号的音量与扬声器 A/B 的音量相关联。

注

- 切勿将短路插头插入 PRE OUT 端子。否则会导致损坏。



连接带有遥控端子的设备

通过本机上的 RC 无需视觉接触执行操作

可将外接红外线接收器连接至 REMOTE CONTROL 端子，通过本机自带的遥控器对本机执行操作，而无需视觉接触。如果本机隐藏在柜子或角落，因此你无法使用遥控器直接对着设备，此时此功能是必需的。

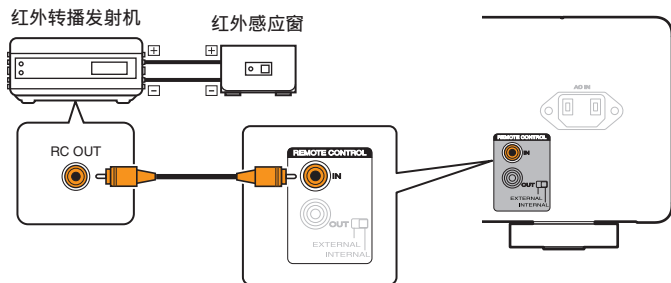

远程连接 Marantz 音频设备

只需使用本机提供的远程连接电缆将 Marantz 音频设备连接至 REMOTE CONTROL IN/OUT 端子，即可发送遥控信号。

按照以下步骤设置本机后面板上的外接/内接（EXTERNAL/INTERNAL）开关和所连接的设备。

- 将本机的外接/内接（EXTERNAL/INTERNAL）开关切换到“EXTERNAL”。
- 将所连接设备的外接/内接（EXTERNAL/INTERNAL）开关切换到“INTERNAL”。

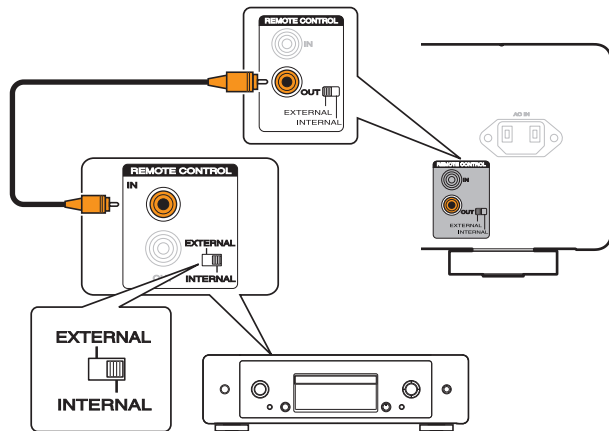



- 此设置将禁用本机的遥控感应窗接收。
- 若要操作本机，需将遥控器对准 Marantz 音频设备的遥控感应窗。
- 若要仅使用本机而不连接 Marantz 音频设备，需将开关切换到“INTERNAL”。



连接电源线

在完成所有连接后，将电源插头插入电源插座。

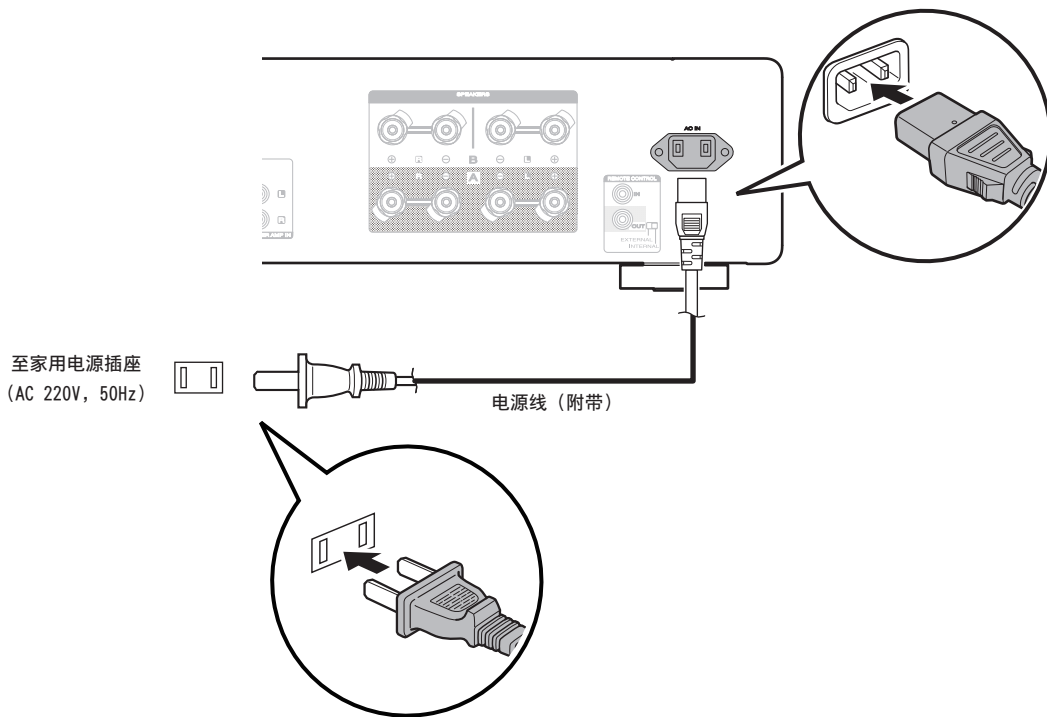

■ 目录

| | |
|--------------|----|
| 开启电源 | 26 |
| 切换电源至待机 | 26 |
| 选择用于音频输出的扬声器 | 27 |
| 选择输入源 | 27 |
| 调节主音量 | 27 |
| 暂时关闭声音（静音） | 28 |
| 调节音调和平衡 | 28 |
| 按音源直入模式播放 | 28 |
| 播放 CD | 28 |
| 本机用作功率放大器 | 29 |
| 录音 | 29 |



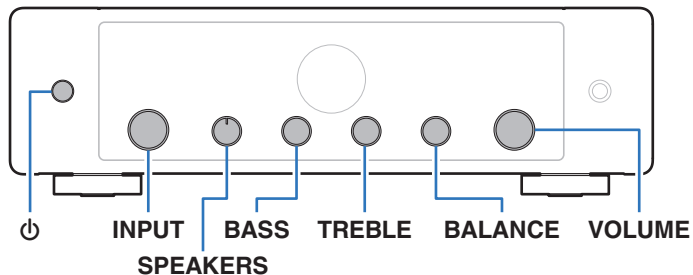
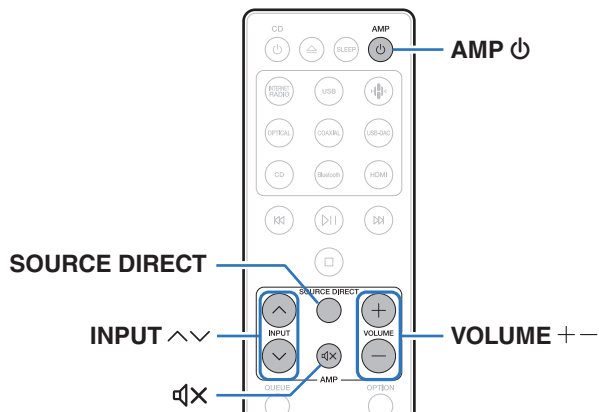

开启电源

1 按 AMP ⏻ 键开启本机的电源。

显示屏开启。



- 也可按本机上的 ⏻ 键从待机模式开启电源。

切换电源至待机

1 按 AMP ⏻ 键。

本机将切换到待机模式。

注

- 即使电源处于待机模式时，但仍对某些电路供电。当长期离家或外出度假时，从插座上拔掉电源线。



选择用于音频输出的扬声器

- 1 旋转主机上的扬声器 (SPEAKERS) 选择旋钮选择用于播放的扬声器系统。

| | |
|---------------------|-----------------------|
| SPEAKERS A (默认): | 仅从扬声器 A 输出音频。 |
| SPEAKERS B: | 仅从扬声器 B 输出音频。 |
| SPEAKERS A+B: | 同时从扬声器 A 和扬声器 B 输出音频。 |
| SPEAKERS OFF: | 没有音频从扬声器输出。 |

选择输入源

- 1 使用 INPUT ^ / v 键选择要播放的输入源。
显示屏上显示选择的输入源。



- 也可旋转主机上的 INPUT 选择旋钮选择输入源。

调节主音量

- 1 使用 VOLUME + / - 键调节音量。
显示屏上将显示音量。



- 您还可以通过在主机上打开转动 VOLUME 旋钮调整音量。



暂时关闭声音（静音）

1 按 \times 键。

显示屏上显示“Mute”。



- 若要取消静音，可调节音量或再次按 \times 键。

调节音调和平衡

1 旋转主机上的 BASS、TREBLE 和 BALANCE 旋钮调节音调和平衡。



- 当本机处于音源直入模式时，将无法调节 BASS、TREBLE 和 BALANCE。按遥控器上的 SOURCE DIRECT 键可关闭音源直入模式。

按音源直入模式播放

信号绕过了音调调节电路（BASS、TREBLE 和 BALANCE），从而能够以更高的音质播放。

1 按 SOURCE DIRECT 键开启音源直入模式。

显示屏上显示“SOURCE DIRECT”。

播放 CD

本节以从 CD 播放为例。

1 按 AMP \odot 键开启电源。

2 使用 INPUT $\wedge \vee$ 键将输入源切换为“CD”。

显示屏上显示“CD”。

3 播放 CD。

4 使用 VOLUME $+$ 键调节音量。



本机用作功率放大器

连接前置放大器并将本机用作功率放大器时，请将本机的输入源切换为“PWR AMP”。

1 旋转主机上的 INPUT 选择旋钮将输入源切换为“PWR AMP”。

显示屏上显示“PWR AMP”。



- 当输入源是“PWR AMP”时，音量、平衡和音调的调节无效。请在前置放大器上调节这些调整量。
- 当遥控代码设置为“AMP1”（默认）时，遥控器上的 INPUT \wedge \vee 键不能用于将输入源切换为“PWR AMP”或从“PWR AMP”切换为其他输入源。如需进行遥控操作，请将遥控代码设置变更为“AMP2”或“AMP3”。(📖 第 33 页)

注

- 当输入源为“PWR AMP”时，主机以最大音量输出。播放前检查输入设备的输出等级，并相应地调节音量。

录音

输入到本机的音频信号可输出到外部录音设备。当录制连接到本机的播放设备中的音频时，音频录制过程中播放设备仍可连接到本机。

- 1 按 AMP \odot 键开启电源。
- 2 使用 INPUT \wedge \vee 键切换到您想要录制的输入源。
显示屏上显示选择的输入源。
- 3 开始录音。
 - 有关操作的信息，请参阅录音设备的操作说明书。



■ 目录

| | |
|----------|----|
| 设置显示屏亮度 | 31 |
| 设置自动待机模式 | 32 |
| 设置遥控代码 | 33 |



设置显示屏亮度



DIMMER

显示亮度可在四个等级之间调节。关闭显示屏可降低影响音质的噪声源，从而实现更高的音质播放。

1 按 DIMMER 键。

- 每次按下时，显示屏亮度都会切换。



- 如果在显示屏黑屏时进行按键操作，信息将以最亮的设置暂时显示。
- 显示屏亮度默认设置为最亮。
- DIMMER 键也可在型号为 CD 50n 的 Marantz 网络 CD 播放机（不随附）上起作用，因此在其与本机配套使用时，可以同时调节其亮度。如果设备具有不同的亮度设置，按住 DIMMER 键 5 秒钟或更长时间，在其都处于最亮设置后进行调节。



设置自动待机模式

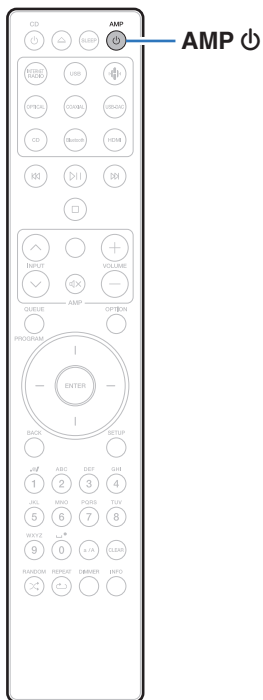

可设置当无音频输入时如果本机 15 分钟内无操作将自动切换到待机模式（自动待机模式）。

自动待机模式默认为关闭。

1 按住 AMP 键 5 秒钟或更长时间可将其打开和关闭。

显示屏上显示 “Auto STBY On” 或 “Auto STBY Off” 。



设置遥控代码

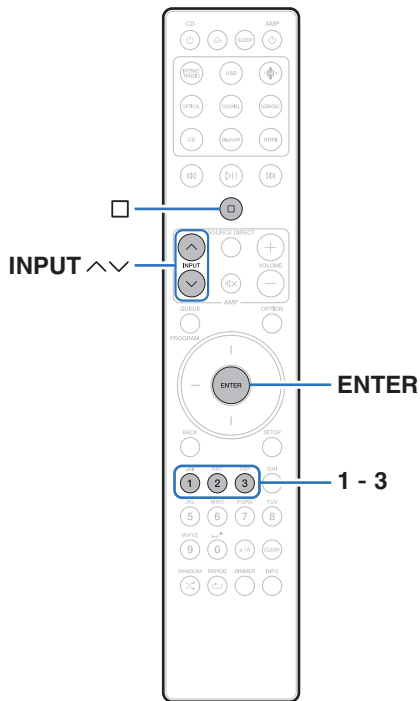

设置本机与随附遥控器之间的遥控代码。可以从三种遥控代码类型中选择一种类型，当本机与遥控器使用相同遥控代码时，可使用遥控器控制本机。如果在同一位置使用了三个本机，在默认设置情况下，可使用一个遥控器控制所有三个本机。通过在本机与遥控器之间设置各个遥控代码，遥控器可用于控制仅遥控代码相同的本机。当设置遥控代码后，务必检查每个装置的操作。

默认设置为“AMP1”。



- 当遥控代码设置为“AMP1”时，本机的输入源不能使用遥控器上的 INPUT ^v 键切换为“PWR AMP”。如需使用遥控器进行切换，请将遥控代码设置变更为“AMP2”或“AMP3”。
- 从 Marantz 网络 CD 播放机或使用远程连接电缆连接至本机的其他设备控制本机时，请将遥控代码设置为“AMP1”。(☞ 第 22 页)



设置遥控的遥控代码

■ 遥控代码设置为 AMP1、AMP2 或 AMP3

- 1 按下 **□** 键和数字 1、2 或 3 键中的其中一个键 5 秒钟以上。
 - 遥控代码会按照选定的数字键被设置为 AMP1、AMP2 或 AMP3。

注

- 当电池被取下时将恢复遥控代码为默认设置。更换电池后，再次设置遥控代码。

设置本机的遥控代码

- 1 将已设置遥控代码的遥控器指向主机，然后按 **□** 键和 **ENTER** 键。

完成主机的遥控代码设置后，显示屏上会显示所设置的遥控代码（AMP 1 - 3）。



■ 目录

提示

| | |
|-------------------------------|----|
| 我想自己调节音调 | 36 |
| 我想播放忠于原声的声音 | 36 |
| 我想关闭显示屏 | 36 |
| 我想使用双线分音兼容扬声器 | 36 |
| 我想使用本机遥控器操作 Marantz 网络 CD 播放机 | 36 |
| 我想将本机用作功率放大器 | 36 |
| 我想将本机用作前置放大器 | 36 |
| 我想在同一位置使用多个装置 | 36 |

故障诊断

| | |
|-------------|----|
| 电源无法开启/电源关闭 | 38 |
| 使用遥控器无法执行操作 | 40 |
| 本机显示屏不显示内容 | 41 |
| 不发出声音 | 41 |
| 所需声音没有发出 | 42 |
| 声音中断或出现噪音 | 43 |



提示

我想自己调节音调

- 根据需要使用 BASS、TREBLE 和 BALANCE 旋钮调节声音。(👉 第 28 页)

我想播放忠于原声的声音

- 将音源直入模式设置为开启。(👉 第 28 页)

我想关闭显示屏

- 按下 DIMMER 键关闭显示屏。(👉 第 31 页)

我想使用双线分音兼容扬声器

- 本机兼容双线连接。通过使用双线连接可欣赏高音质的播放。(👉 第 17 页)

我想使用本机遥控器操作 Marantz 网络 CD 播放机

- 也可使用本机遥控器操作 Marantz 网络 CD 播放机。另请参阅网络 CD 播放机的操作说明书。(👉 第 11 页)

我想将本机用作功率放大器

- 将前置放大器连接到本机的 POWER AMP IN 端子，然后将输入源切换为 “ PWR AMP ”。(👉 第 21 页)

我想将本机用作前置放大器

- 将功率放大器连接到本机的 PRE OUT 端子。(👉 第 21 页)

我想在同一位置使用多个装置

- 设置每个设备及遥控组合的单独遥控代码。(👉 第 33 页)



故障诊断

若出现问题，请先检查以下各项：

1. **连接是否正确？**
2. **是否按照操作说明书的说明操作本机？**
3. **其他设备是否正常操作？**



如果本机无法正确操作，请查看本节中的相应症状。

如果症状与此处介绍的所有症状都不相符，请咨询您的经销商，可能是由于本机故障而导致的。在这种情况下，请立即断开电源，并与购得本机的商家联系。



电源无法开启/电源关闭

电源无法开启。

- 检查电源插头是否已正确插入电源插座中。(🔍 第 24 页)
- 本机处于待机模式。按本机上的  键或遥控器上的 AMP  键。(🔍 第 26 页)

电源自动关闭。

- 已开启自动待机模式。当超过约 15 分钟后无音频输入且本机无操作时，本机将自动进入待机模式。若要关闭自动待机模式，需按 AMP  键 5 秒钟或更长时间。(🔍 第 32 页)
- 当本机和兼容电源同步功能的 Marantz 音频设备使用远程连接电缆连接时，本机的电源将与连接到本机的设备的电源关闭操作同步关闭（待机）。(🔍 第 22 页)

电源关闭，保护电路指示灯呈橙色长闪烁一次，短闪烁两次。

- 停止在播放设备上播放，然后关闭电源，再重新开启电源。
- 如果通过关闭电源再开启电源不能解决问题，则表明本机的放大器电路已经出现故障。拔掉电源线，联系客户修理中心。

电源关闭，保护电路指示灯呈橙色长闪烁一次，短闪烁三次。

- 本机的电源电路出现故障。拔下电源线，然后联系本公司的客户服务中心。



电源关闭，保护电路指示灯呈橙色长闪烁一次，短闪烁四次。

- 由于本机内温度升高，激活了保护电路。关闭电源，等待约一个小时，直到本机充分冷却，然后再次开启电源。
- 请将本机重新安装在通风良好处。
- 停止在播放设备上播放，然后关闭电源，再重新开启电源。

电源关闭，保护电路指示灯呈橙色长闪烁一次，短闪烁五次。

- 确认扬声器的连接。保护电路可能已激活，由于扬声器电缆的芯线相互接触或芯线从端子断开并与本机的后面板接触。拔下电源线后，采取改正措施，如重新牢固缠绕芯线或维护处理端子，然后重新连接芯线。(🔧 第 14 页)
- 停止在播放设备上播放，然后关闭电源，再重新开启电源。
- 如果通过关闭电源再开启电源不能解决问题，则表明本机的放大器电路或电源电路已经出现故障。拔下电源线，然后联系本公司的客户服务中心。



使用遥控器无法执行操作

使用遥控器无法执行操作。

- 电池耗尽。更换为新电池。(🔍 第 5 页)
- 在距本机约 7 米的距离以内的 30°角范围内操作遥控器。(🔍 第 5 页)
- 移开本机和遥控器之间的任何障碍物。
- 遵照 ⊕ 和 ⊖ 标记，以正确方向插入电池。(🔍 第 5 页)
- 机器的遥控器感应窗受强光（直射阳光、逆变式荧光灯等）直射。将机器移至遥控感应窗不受强光直射的地方。
- 使用 3D 视频设备时，本机遥控器可能因设备（如电视和 3D 观看用眼镜）之间红外通信的影响而无效。在这种情况下，请调整具有 3D 通信功能的设备的方向及其距离，以确保不会影响本机遥控器的操作。
- 遥控器上的音量按键（VOLUME + 和 -）的遥控代码设置为操作 Marantz 网络 CD 播放机的模式。如果使用遥控器无法调节本机的音量，请同时按住 ENTER 键和数字 1 按键 5 秒或以上，将遥控代码更改为 AMP 操作模式。
- 当遥控代码设置为“AMP1”（默认）时，遥控器上的 INPUT ^/∨ 键不能用于将输入源切换为“PWR AMP”或从“PWR AMP”切换为其他输入源。如需进行遥控操作，请将遥控代码设置变更为“AMP2”或“AMP3”。(🔍 第 33 页)
- 本机和遥控器之间的遥控代码不同。将本机和遥控器设置为具有相同的遥控代码。(🔍 第 33 页)
- 单独使用本机时，将开关设置到 INTERNAL。(🔍 第 22 页)



本机显示屏不显示内容

显示屏关闭。

- 按 DIMMER 键，将设置更改为非关状态。(🔍 第 31 页)

不发出声音

扬声器不发出声音。

- 检查所有设备的连接。(🔍 第 13 页)
- 将连接电缆全部插入。
- 检查输入端子和输出端子是否未接反。
- 检查电缆是否有损坏。
- 检查扬声器电缆是否已正确连接。检查电缆芯线是否与扬声器端子的金属部分接触。(🔍 第 14 页)
- 紧紧地固定扬声器端子。检查扬声器端子是否有松动。(🔍 第 14 页)
- 检查是否选择了正确的输入源。(🔍 第 27 页)
- 音量被设置为最低水平。请将音量调节到合适的水平。(🔍 第 27 页)
- 取消静音模式。(🔍 第 28 页)
- 请确保输出音频的扬声器的设置适当。(🔍 第 27 页)



所需声音没有发出

指定的扬声器不发出声音。

- 检查扬声器电缆是否已正确连接。(🔍 第 14 页)
- 调整 BALANCE 控制旋钮。(🔍 第 28 页)

低音炮不发出声音。

- 检查低音炮的连接。(🔍 第 18 页)
- 开启低音炮的电源。

BASS、TREBLE 和 BALANCE 旋钮的设置未被应用。

- 按 SOURCE DIRECT 键关闭音源直入模式。(🔍 第 28 页)

左侧和右侧立体声颠倒了。

- 检查左侧和右侧扬声器是否连接至正确的扬声器端子。(🔍 第 16 页)

声音未从连接到 PRE OUT 端子的功率放大器中正确输出。

- 请检查功率放大器的连接。(🔍 第 21 页)
- 当扬声器输出设置关闭时，音频信号不会从 PRE OUT 端子输出。需设置扬声器 A/B 输出。(🔍 第 27 页)
- 从 PRE OUT 端子输出的音频信号的音量与扬声器 A/B 的音量相关联。请将音量调节到合适的水平。(🔍 第 27 页)

声音未从连接到 POWER AMP IN 端子的前级放大器中正确输出。

- 请检查前级放大器的连接。(🔍 第 21 页)
- 请检查本机的输入源是否设置为“PWR AMP”。(🔍 第 27 页)



声音中断或出现噪音

播放唱片时，声音失真。

- 调节至适当针压。
- 检查唱针尖。
- 更换唱头。

播放唱片时，扬声器中发出交流声。

- 检查电唱机是否正确连接。(🔍 第 19 页)
- 如果电唱机附近存在电视机或 AV 设备，此类设备会干扰播放声音。将电唱机安装在尽可能远离电视机或其他 AV 设备的位置。

当播放唱片过程中音量较高时，扬声器中发出交流声。(啸叫现象)

- 尽可能将电唱机和扬声器相互远离放置。(🔍 第 19 页)
- 扬声器的振动通过地面传给播放机。使用垫子等吸收扬声器的振动。



保修和修理

■ 保修

- 本产品提供保修。
保修应由商店提供，务必检查“商店名称和购买日期”等。
请仔细阅读内容，并妥善保管。

■ 保修期间的修理

我们将根据保修卡中所述的条款和条件提供修理。
请参见保修卡中的详细信息。

注

- 请注意如果未提供保修卡，将收取修理费用。

■ 保修到期后的修理

如果可修理，我们将根据您的要求提供有偿修理。

■ 备件的保持期

本机中对性能有关键作用的备件的保持期为制造后的五年。

■ 请求修理时

请求修理前

- 请阅读操作说明书中的“故障诊断”。
- 未正确使用功能时，可能需要请求修理。请阅读操作说明书，并检查产品搬运。

请求修理时

- 如果必须请求修理，建议保留包装材料。

■ 请求修理时，需要以下信息

- 您的姓名、地址和电话号码。
- 产品名称…位于操作说明书的封面。
- 序列号…位于保修卡上和 产品背后。
- 问题或异常现象的详细说明。

■ 客户个人信息

- 请务必事先知悉，我们将复制保修，其中包含客户提供的信息，可用于后续维修活动和保修期间修理后的安全监测活动。
- 产品保修无意限制客户对保修发行商（即担保人）和其他业务拥有的合法权利。



术语解释

音源直入

能够以更高的保真度播放音源，因为输入音频信号的输出绕过了音调控制电路（BASS/TREBLE/BALANCE）。

扬声器阻抗

是指交流阻抗值，以 Ω （欧姆）为单位。
该值越小，则获得的功能越大。

保护电路

该功能可在因任何原因出现过载、过压或温度过高等异常情况时，保护电源组件免遭损坏。



规格

| | |
|---|--|
| • RMS 电源输出 (20Hz~20kHz 同步双声道驱动) : | 70W x 2 (8Ω/欧姆负荷) 100W x 2 (4Ω/欧姆负荷) |
| • 总谐波失真 (20Hz~20kHz 同步双声道驱动, 8Ω/欧姆负荷) : | 0.02 % |
| • 频率响应 (CD, 1W, 8Ω/欧姆负荷) : | 5Hz~100 kHz ±3dB |
| • 阻尼系数 (8Ω/欧姆负荷, 20Hz~20kHz) : | 100 及以上 |
| • 输入灵敏度/阻抗: | PHONO (MM): 1.4 mV / 47kΩ/千欧姆 CD、TUNER、LINE、RECORDER: 185 mV/16 kΩ/千欧姆 POWER AMP IN: 1.5 V/15 kΩ/千欧姆 |
| • 输出电压: | PRE OUT: 1.5 V SUBWOOFER OUT: 220mV |
| • 最大允许电唱机 (PHONO) 输入电平 (1kHz) 动磁 (MM) : | 80 mV |
| • RIAA 偏差 (20Hz ~ 20kHz) : | ±0.5dB |
| • 信噪比 (IHF-A, 8 Ω/欧姆负载): | PHONO (MM) : 87 dB (5 mV 输入) CD、TUNER、LINE、RECORDER: 113 dB (额定输出) POWER AMP IN: 125 dB (额定输出) |
| • 音调控制: | 低音 (50 Hz): ±10dB 高音 (15 kHz): ±10dB |
| • 工作温度 : | +5℃~+35℃ |
| • 电源 : | AC 220V, 50Hz |
| • 功耗 : | 220W |
| • 待机模式下的功耗 : | 0.3W |

产品规格及设计若因改进而有所变化, 恕不另行通知。



■ 尺寸 (单位: 毫米)

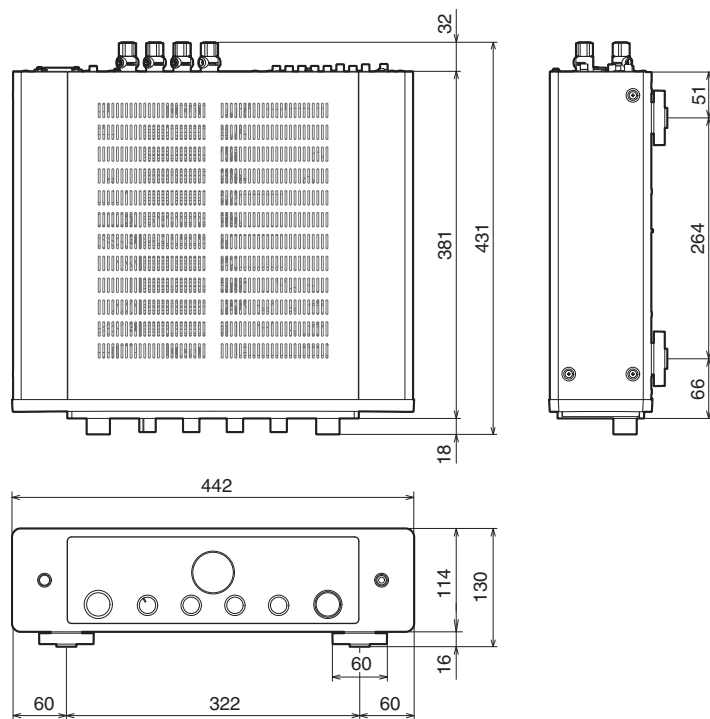







■ 重量: 14.4千克



索引

| | |
|--|--------|
|  B | |
| 保护电路 | 45 |
|  C | |
| CD 播放机 | 19, 28 |
|  D | |
| 电唱机 | 19 |
|  G | |
| 功率放大器 | 21 |
| 故障诊断 | 37 |
|  H | |
| 后面板 | 8 |
|  J | |
| 静音 | 28 |
|  L | |
| 蓝光碟片播放机 | 19 |

| | |
|---|--------|
|  N | |
| 网络音频播放机 | 19 |
|  Q | |
| 前面板 | 6 |
|  S | |
| 输入源 | 27 |
|  T | |
| 提示 | 36 |
| 调谐器 | 19 |
|  Y | |
| 扬声器阻抗 | 45 |
| 遥控代码设置 | 34 |
| 遥控器 | 10 |
| 音调 | 28 |
| 音源直入 | 28, 45 |
|  Z | |
| 自动待机模式 | 32 |



marantz

3520 10944 00AS

© 2023 DEI Sales, Inc. All Rights Reserved.