

marantz

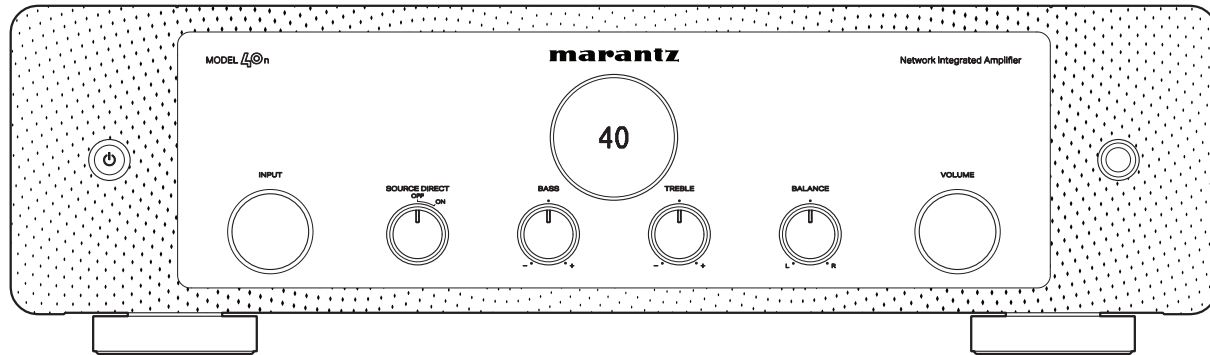

MODEL 40 | Nätverksintegrerad förstärkare

Bruksanvisning

Tillbehör	6
Lägga i batterierna	7
Fjärrkontrollens funktionsområde	7
De olika delarna och deras funktioner	8
Frontpanelen	8
Bakpanelen	11
Fjärrkontroll	14

Anslutningar

Ansluta högtalarna	20
Ansluta högtalarkablarna	20
Ansluta högtalarna	21
Ansluta Subwoofer	22
Ansluta uppspelningsutrustning	23
Ansluta inspelningsutrustning	24
Ansluta till en enhet med digitala ljudanslutningar	25
Ansluta ett USB-minne till USB-porten	27
Ansluta till ett hemmanätverk (LAN)	28
Trådanslutet LAN	28
Trådlöst LAN	29
Ansluta en förstärkare	30
Ansluta enheter med fjärrkontrollanslutningar	31
Utföra åtgärder på den här enheten när den är utom synhåll	31
Fjärransluta Marantz-ljudenheter	31
Ansluta nätkabeln	32



Avspelning

Grundläggande funktioner	34
Slå på strömmen	34
Ställa in strömbrytaren på standby	34
Välja ingångskälla	35
Justera volymen	35
Stänga av ljudet tillfälligt (Ljuddämpning)	35
Spela CD-skivor	36
Lyssna på musik från en Bluetooth-enhet	37
Lyssna på musik från en Bluetooth-enhet	38
Sammankoppla med en annan Bluetooth-enhet	39
Återkoppla till den här enheten från en Bluetooth-enhet	39
Lyssna på ljud med Bluetooth-hörlurar	40
Lyssna på ljud med Bluetooth-hörlurar	41
Återansluta till Bluetooth-hörlurar	42
Koppla från Bluetooth-hörlurar	42
Spela upp digital ingång	43
Skaffa HEOS App	45
Konfigurera HEOS-appen för första gången med en enhet med inbyggd HEOS	46
Lägga till registreringen av enheter med inbyggd HEOS i HEOS-appen	47
HEOS-konto	48
Spela från musikströmningstjänster	49
Lyssna på samma musik i flera rum	52

Lyssna på Internet-radio	56
Spela upp musik som finns på din mobil	56
Spela upp filer som har lagrats på en dator eller NAS	57
Spela upp musik från ett USB-minne	57
AirPlay-funktionen	59
Spela upp låtar från din iPhone, iPod touch eller iPad	60
Spela upp iTunes-musik med denna enhet	60
Spela upp en låt från din iPhone, iPod touch eller iPad på flera synkroniserade enheter (AirPlay 2)	61
Spotify Connect-funktion	62
Spela upp Spotify-musik med denna enhet	62
Praktiska funktioner	63
Justera ton och balans	63
Uppspelning i Source Direct-läget	63
Ändra displayens ljusstyrka	64
Ställa in insomningstimmern	64
Spela in	65
Använda enheten som en effektförstärkare	65



Inställningar

Menykarta	66
Använda Menyerna	68
Audio	69
Digital Filter	69
Lock Range	69
Volume Limit	70
Low Pass Filter	70
TV	71
TV Input	71
Auto-Play	71
HDMI Power Off Control	71
General	72
Lighting	72
Auto-Standby	72
Reset	73
Network	74
Network & USB-A	74
Wi-Fi	74
Bluetooth	75
Network Control	76
Dela och ansluta till Wi-Fi-inställningen på en iOS-enhet	77
Ansluta med hjälp av WPS-knappen på routern	78

Tips

Tips	80
Felsökning	82
Strömmen slås inte på / Strömmen stängs av	83
Funktionerna kan inte utföras med fjärrkontrollen	85
Inget visas på enhetens display	85
Inget ljud hörs	86
Ljudet avbryts eller ljudstörningar hörs	87
Förväntat ljud hörs inte	89
AirPlay kan inte spelas upp	90
USB-enheter kan inte spelas upp	91
Bluetooth kan inte spelas upp	92
Det går inte att spela upp Internet-radio	95
Musikfiler på en dator eller NAS kan inte spelas upp (musikserver)	96
Ett antal onlinetjänster kan inte användas	97
Det går inte att ansluta till ett trådlöst LAN-nätverk	97
Ljud från digitala enheter kan inte spelas upp (HDMI ARC/Koaxial/Optisk)	99
Ingångskällan växlas till "HDMI ARC", "Optical" eller "Coaxial"	99
HDMI-kontrollfunktionen fungerar inte	99
Felmeddelanden angående uppdatering/uppgrädering	100
Återställa den inbyggda programvaran till fabriksinställningarna	101



Bilaga

Spela upp från ett USB-minne	102
D/A-konverterare	103
Spela upp en Bluetooth-enhet	104
Spela upp filer som har lagrats på en dator eller NAS	105
Spela upp Internet-radio	106
Senaste funktion-minne	106
Om HDMI	107
Förklaring av termer	108
Varumärkesinformation	112
Tekniska data	113
Register	118





Tack för ditt val av denna Marantz-produkt.

Läs igenom denna bruksanvisning noggrant för att lära dig använda apparaten rätt innan du börjar använda den.

Spara bruksanvisningen för framtida bruk när du har läst den.

Tillbehör

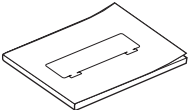
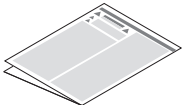
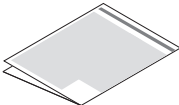
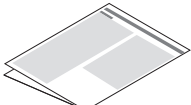
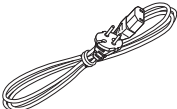
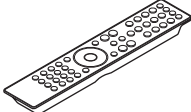
Kontrollera att följande saker levereras tillsammans med produkten.

 <p>Snabbstartsguide</p>	 <p>Säkerhetsinstruktioner</p>	 <p>Att tänka på när du använder batterier</p>	 <p>Anmärkning gällande radio</p>
 <p>Nätkabel</p>	 <p>Fjärrkontroll (RC005PM)</p>	 <p>R03/AAA-batterier</p>	 <p>Externa antenner för Bluetooth/trådlösa anslutningar</p>



Lägga i batterierna

- 1 För det bakre locket i pilens riktning och avlägsna det.

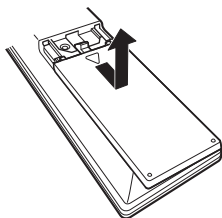

- 2 Sätt två batterier i batterihållaren på det sätt som visas.

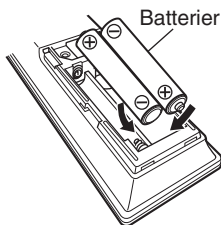

- 3 Sätt tillbaka batterilocket.

OBSERVERA

- För att motverka skador eller att batterivätska läcker ut:
 - Använd inte ett nytt batteri tillsammans med ett gammalt.
 - Använd inte två olika batterityper tillsammans.
- Ta ut batterierna ur batterifacket om fjärrkontrollen inte ska användas under längre tid.
- Om batterivätska läcker ut, ska du noggrant torka bort vätskan i batterifacket och sedan sätta i nya batterier.

Fjärrkontrollens funktionsområde

Rikta fjärrkontrollen mot fjärrkontrollsensorn när du använder den.

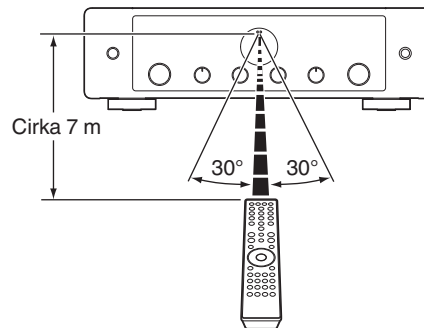

De olika delarna och deras funktioner

Frontpanelen

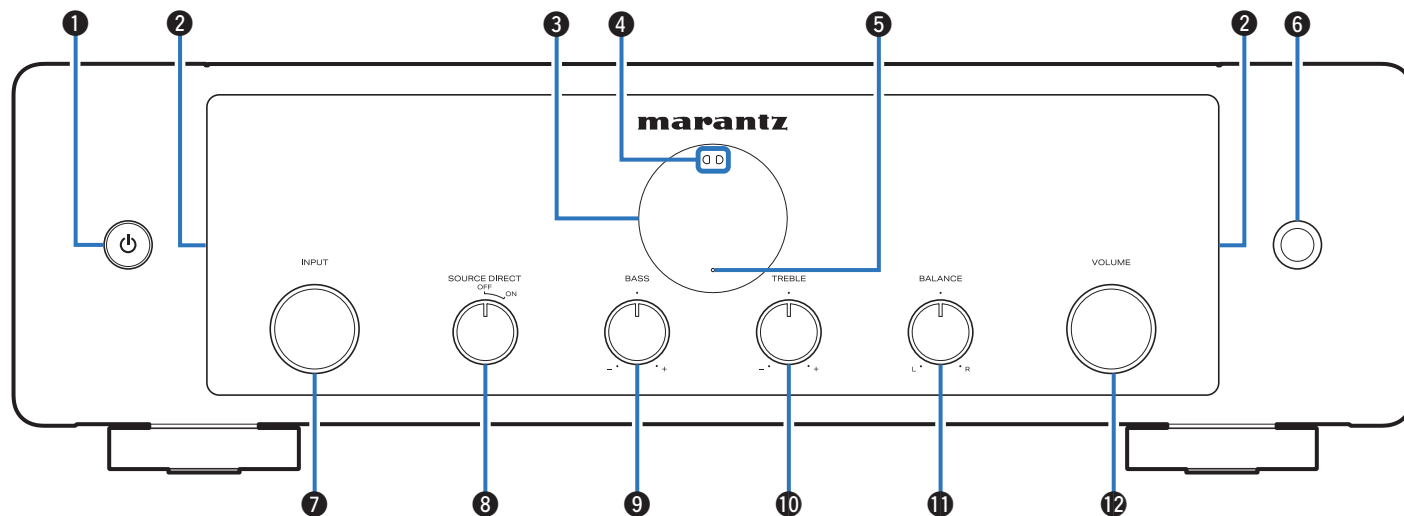

Mer information finns på nästa sida.



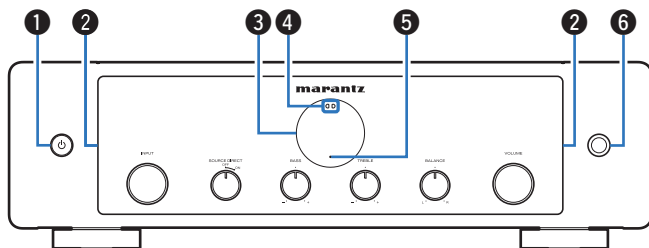

1 På-/standby-knapp (⏻)

Med den här knappen slår du på/av strömmen (standby).
(☞ sid. 34)

2 LED-belysning

När strömmen är påslagen tänds denna. Ljusstyrkan kan ändras och belysningen stängas av. (☞ sid. 72)

3 Visning

Här visas olika typer av information.

4 Fjärrkontrollsensor

Den här sensorn tar emot signaler från fjärrkontrollen. (☞ sid. 7)

5 Indikator för skyddskrets

Denna blinkar när skyddskretsen har aktiverats. (☞ sid. 111)

6 Hörlursutgång

Används för anslutning av hörlurar.

När hörlurar ansluts till det här uttaget matas inget ljud ut via de anslutna högtalarna eller från PRE OUT-anslutningarna.

OBSERVERA

- Undvik hörselskador genom att inte lyssna på för hög volym när du använder hörlurarna.



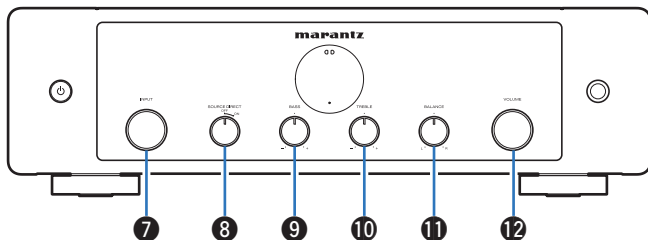

7 Reglage för val av INPUT

Byter ingångskälla. (☞ sid. 35)

8 Växlingsratt för SOURCE DIRECT

Med den här knappen aktiverar/inaktiverar du läget Source direct. (☞ sid. 63)

9 BASS-kontrollratt

Den här inställningen justerar volymnivån för basen. (☞ sid. 63)

10 TREBLE-kontrollratt

Den här inställningen justerar volymnivån för diskanten. (☞ sid. 63)

11 BALANCE-kontroll

Med den här kontrollen ställer du ljudbalansen mellan höger och vänster högtalare. (☞ sid. 63)

12 VOLUME-ratt

Justerar volymen. (☞ sid. 35)



- 9, 10 och 11 kan justeras när 8 är av (Source direct-läget är inaktiverat). (☞ sid. 63)



Bakpanelen

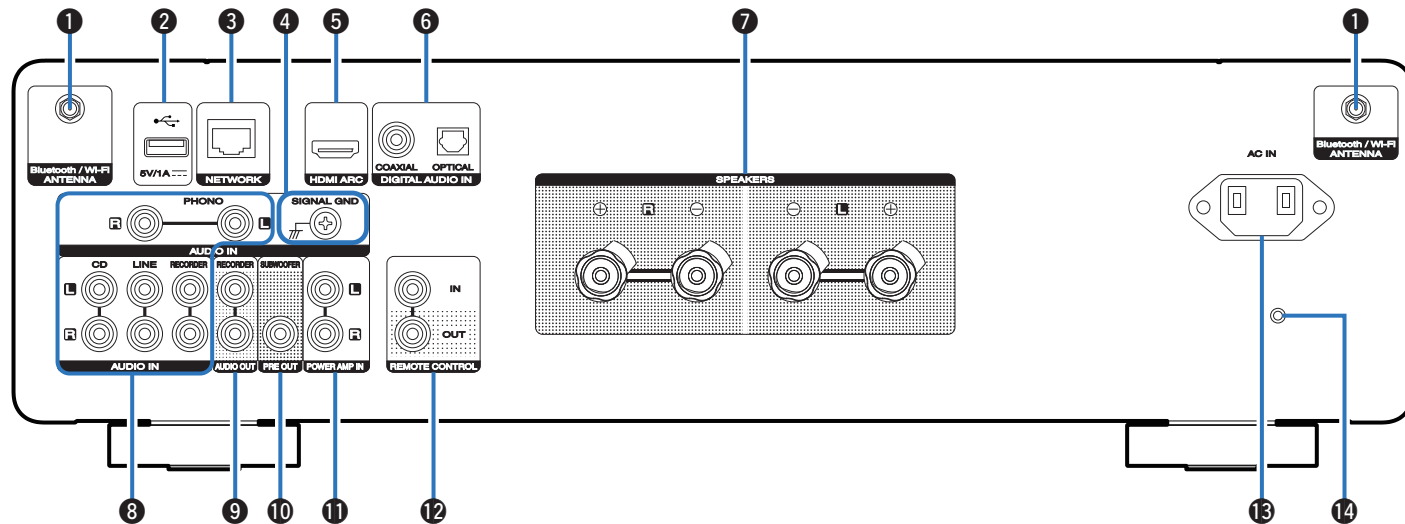

Mer information finns på nästa sida.



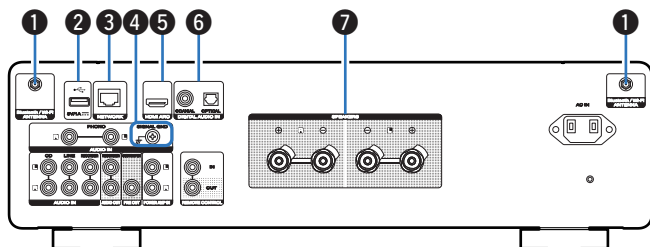

1 Antennanslutningar för Bluetooth/trådlöst LAN

Används för att ansluta de medföljande externa antennerna för Bluetooth/trådlösa anslutningar som behövs för nätverksanslutning till trådlöst LAN eller för anslutning till handhållen enhet via Bluetooth. (☞ sid. 29)

- 1 Placera de externa antennerna för Bluetooth/trådlösa anslutningar jämnt över skruvuttagen på baksidan.
- 2 Vrid medurs tills antennerna är fullständigt anslutna.
- 3 Roterar antennen uppåt för att få bästa mottagning.

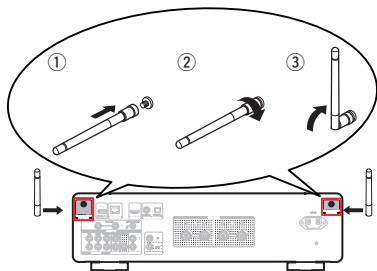

2 USB-port (☞)

Används för att ansluta USB-lagringsenheter (t.ex. USB-minnen). (☞ sid. 27)

3 NETWORK-anslutning

Används för att ansluta en LAN-kabel då man ansluter till ett trådanlutet LAN. (☞ sid. 28)

4 SIGNAL GND-anslutning

Används för att ansluta en jordkabel till skivspelaren. (☞ sid. 23)

5 HDMI-anslutning (HDMI ARC)

Används för att ansluta en TV som är funktionskompatibel med ARC. (☞ sid. 25)

6 DIGITAL AUDIO IN-anslutningar

Används för anslutning av enheter med utgångsuttag för digitalt ljud. (☞ sid. 25)

7 Högtalaranslutningar (SPEAKERS)

Används för anslutning av högtalare. (☞ sid. 20)



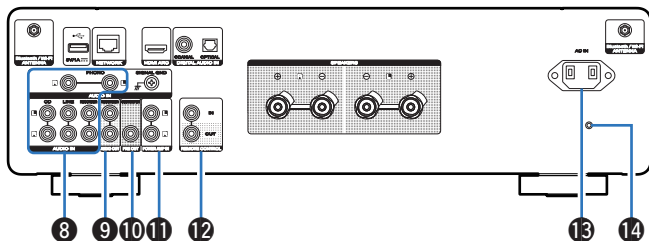

8 AUDIO IN-anslutningar

Används för anslutning av enheter med utgångsanslutningar för analogt ljud.

- "Ansluta uppspelningsutrustning" (☞ sid. 23)
- "Ansluta inspelningsutrustning" (☞ sid. 24)

9 AUDIO OUT-anslutningar

Används för anslutning av ingången till en inspelare. (☞ sid. 24)

10 PRE OUT-anslutning

Används för anslutning av en subwoofer med inbyggd förstärkare. (☞ sid. 22)

11 Effektförstärkaranslutningar (POWER AMP IN)

Används för att ansluta en förstärkare när den här enheten används som effektförstärkare. (☞ sid. 30)

12 REMOTE CONTROL-anslutningar

Används för anslutning av Marantz-enheter som är kompatibla med fjärrkontrollfunktionen. (☞ sid. 31)

13 Elanslutning (AC IN)

Används för anslutning av nätkabeln. (☞ sid. 32)

14 Knapp för återställning av fast programvara

Återställer den fasta programvaran till standardläge. (☞ sid. 101)



Fjärrkontroll

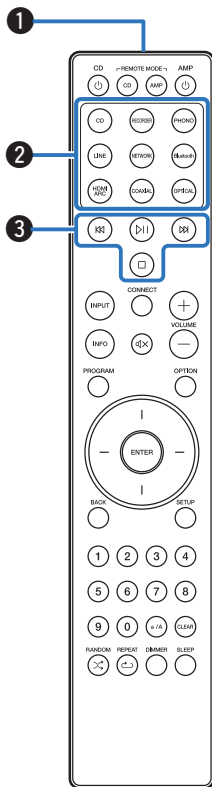

Den fjärrkontroll som medföljer enheten kan styra en CD-spelare från Marantz.

- “Användning av CD-spelare” (☞ sid. 17)

■ Placera enheten

När du vill använda enheten trycker du på REMOTE MODE AMP för att byta till fjärrkontrollläget för enheten.

① Fjärrkontrollsändare

Denna överför signaler från fjärrkontrollen. (☞ sid. 7)

② Ingångsväljare

Används för att välja ingångskälla. (☞ sid. 35)

③ Systemknappar

Använd dessa för uppspelningsrelaterade funktioner.

- Spela-/Pausknapp (⏮)
- Tryck på denna knapp för att pausa under uppspelning. Om du trycker på den när uppspelningen är pausad eller stoppad återupptas uppspelningen från det senast spelade spåret.
- Knapp för hoppa framåt (⏭)
- Tryck på denna knapp under uppspelning för att spela upp nästa spår.
- Knapp för hoppa bakåt (⏮)
- Tryck på denna knapp under uppspelning för att starta om det aktuella spåret eller spela föregående spår.
- Stopp-knapp (⏹)
- Tryck på denna knapp för att stoppa spåret under uppspelning.



- Det är möjligt att åtgärden inte kan utföras beroende på ingångskälla och nätverkstjänst.

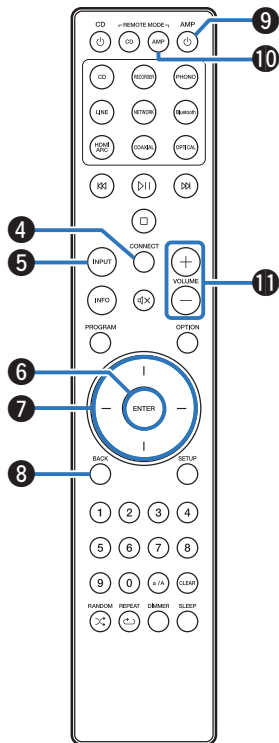

**4 CONNECT-knapp**

Används för Wi-Fi-konfiguration. (☞ sid. 78)

5 Ingångsväljare (INPUT)

Byter ingångskälla. (☞ sid. 35)

6 ENTER-knapp

Med den här knappen bekräftar du inställningar.

7 Markörknappar

Med dessa väljer du inställningar.

8 BACK-knapp

Tillbaka till den förra punkten.

9 På-/standby-knapp (AMP ⏻)

Med den här knappen slår du på/av strömmen (standby). (☞ sid. 34)

10 Knapp för val av fjärrkontrolläge (REMOTE MODE AMP)

Byter fjärrkontrolläge till den här enheten.

11 VOLUME-knappar (+/-)

Med dessa ställer du in volymnivån. (☞ sid. 35)



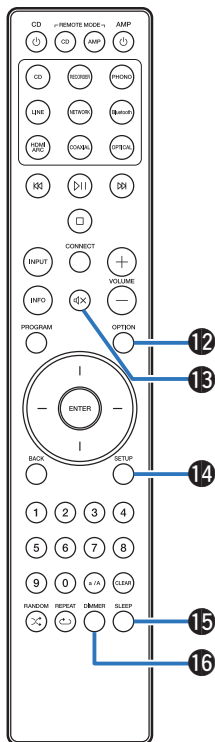

12 OPTION-knapp

Visar alternativmenyn på bildskärmen.



- Vissa ingångskällor saknar alternativmeny.

13 Mute-knapp (M)

Med den här knappen stänger du av ljudet. (☞ sid. 35)

14 SETUP-knapp

Inställningsmenyn visas på displayen. (☞ sid. 68)

15 SLEEP-knapp

Med den här knappen ställer du in insomningstimern. (☞ sid. 64)

16 DIMMER-knapp

Justerar ljusstyrkan för den här enheten. (☞ sid. 64)



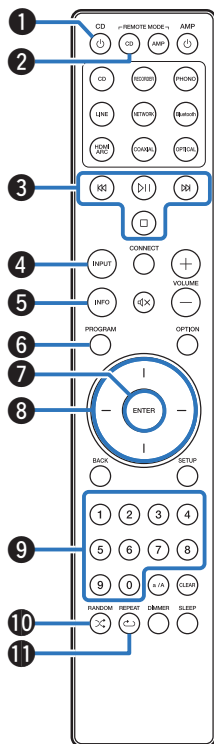

■ Användning av CD-spelare

Det går att styra en Marantz CD-spelare.

När du vill använda CD-spelaren trycker du på REMOTE MODE CD för att byta till fjärrkontrolläget för CD-spelarläge.

- 1 På-/standby-knapp (CD ϕ)
- 2 Knapp för val av fjärrkontrolläge (REMOTE MODE CD)
- 3 Systemtangenter
- 4 Ingångsväljare (INPUT)
- 5 Informationsknapp (INFO)
- 6 PROGRAM-knapp
- 7 ENTER-knapp
- 8 Markörknappar
- 9 Sifvertangenter (0 – 9)
- 10 RANDOM-knapp (⌘)
- 11 REPEAT-knapp (↶)



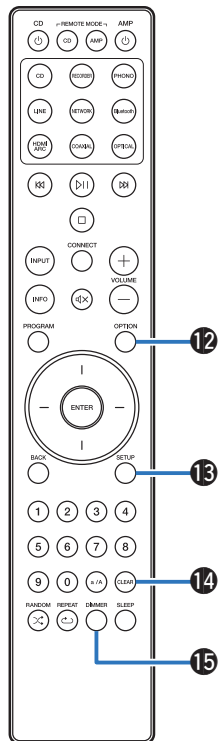

12 Knappen OPTION (MODE)

13 SETUP-knapp

14 CLEAR-knapp

15 DIMMER-knapp



- Det kanske inte går att styra vissa produkter med fjärrkontrollen.



■ Innehåll









Ansluta högtalarna	20
Ansluta uppspelningsutrustning	23
Ansluta inspelningsutrustning	24
Ansluta till en enhet med digitala ljudanslutningar	25
Ansluta ett USB-minne till USB-porten	27
Ansluta till ett hemmanätverk (LAN)	28
Ansluta en förstärkare	30
Ansluta enheter med fjärrkontrollanslutningar	31
Ansluta nätkabeln	32

OBSERVERA

- Sätt inte i strömsladden förrän alla anslutningar har slutförts.
- Bunta inte ihop nätkablar med anslutningskablar. Om man gör det kan det uppstå brus och störningar.

■ Kablar som används för anslutningarna

Använd de kablar som passar till de enheter du vill ansluta.

Högtalarkabel	
Subwooferkabel	
HDMI-kabel	
Optisk kabel	
Koaxial digitalkabel	
Ljudkabel	
LAN-kabel	
Fjärranslutningskabel	



Ansluta högtalarna

OBSERVERA

- Koppla loss nätkabeln till enheten från vägguttaget innan du ansluter högtalarna. Stäng även av subwoofern.
- Anslut högtalarkablarna på ett sådant sätt att trådarna i anslutningskablarna inte sticker ut från anslutningarna. Skyddskretsen kan aktiveras om trådarna i högtalarkablarna rör vid bakpanelen eller om + och - sidorna rör vid varandra. "Skyddskrets" (☞ sid. 111)
- Rör aldrig högtalaranslutningarna när nätsladden är ansluten. I detta fall finns risk för elektriska stötar.
- Använd högtalare med en impedans på 4 – 16 Ω/ohm.

Ansluta högtalarkablarna

Kontrollera noggrant vänster (V) och höger (H) kanal och polariteterna + (röd) och - (vit) på högtalarna innan du ansluter dem till enheten. Var noga med att ansluta kanaler och polariteter rätt.

- 1 Skala av ca 10 mm av isoleringen från högtalarkabelns ände och snurra sedan ihop ledningarna ordentligt eller gör en terminering.**



- 2 Lossa högtalarkontakten genom att vrida den moturs.**

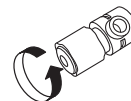

- 3 Sätt i högtalarkabelns ledning i fästet på högtalarkontakten.**

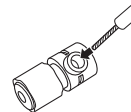

- 4 Dra fast högtalarkontakten genom att vrida den medurs.

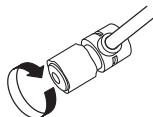

Spadkontaktsanslutning



Ansluta högtalarna

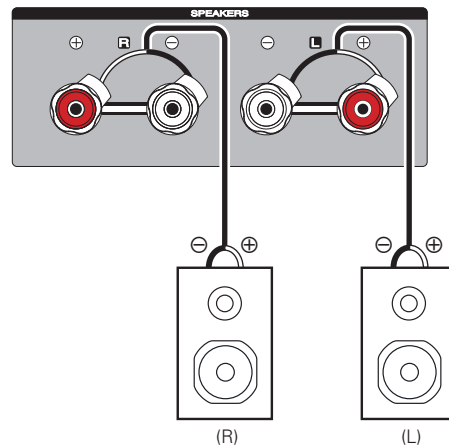

Ansluta Subwoofer

Använd en subwooferkabel när du ansluter subwoofern.

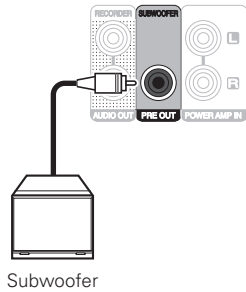

Ansluta uppspelningsutrustning

Du kan ansluta skivspelare, radioapparater och CD-spelare till denna enhet.

Enheten kan användas med skivspelare som har en MM-pickup (med rörlig magnet). När du ansluter denna enhet till en skivspelare som har en MC-pickup med låg spänning ska du använda en kommersiell tillgänglig MC-förstärkare eller en förstärkningstransformator.

Om du sätter enhetens ingångskälla till "PHONO" och av misstag höjer volymen utan att någon skivspelare är ansluten kan det höras ett brummande ljud från högtalarna.

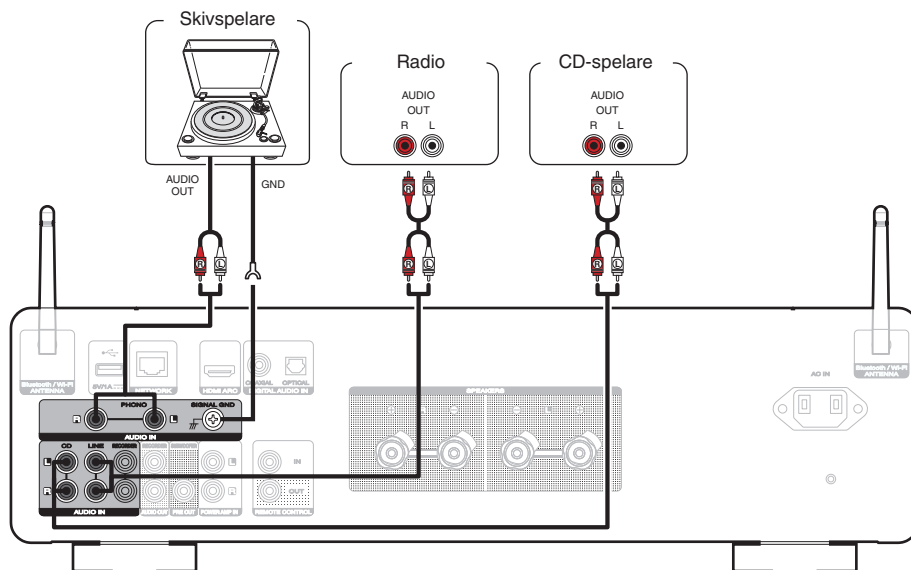

OBSERVERA

- Den här enhetens jordanslutning (SIGNAL GND) är inte en jordpunktanslutning. Bruset kan minskas genom att använda den här anslutningen om det är mycket brus. Observera att beroende på vilken skivspelare du har kan anslutningen av jord få motsatt effekt och öka bruset. I detta fall är det inte nödvändigt att ansluta jordledningen.



- PHONO-ingångarna är försedda med en kortslutningsbrygga. Ta loss bryggan vid anslutning av en skivspelare. För eventuell bruk i framtiden bör du förvara bryggan på en säker plats där det inte finns risk att den tappas bort.



Ansluta inspelningsutrustning

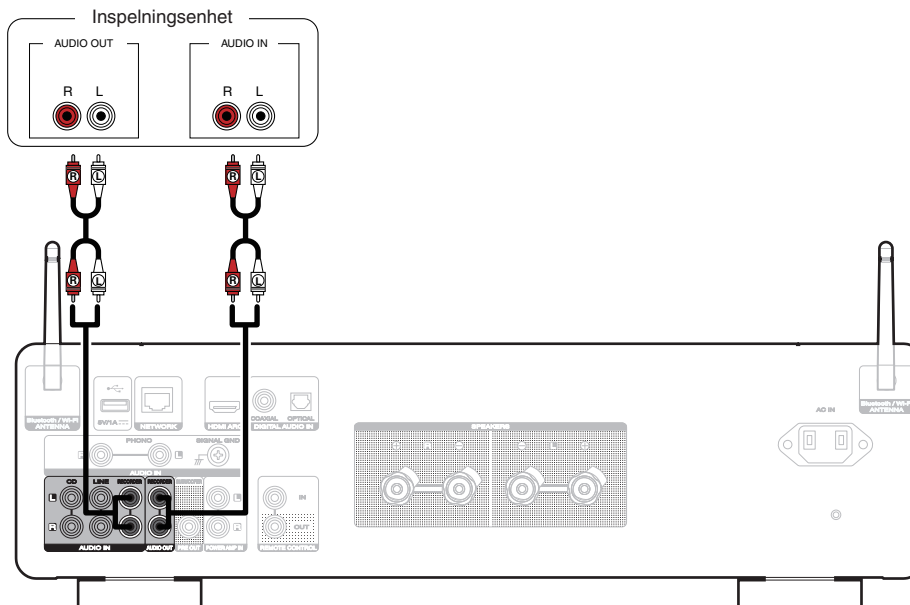

OBSERVERA

- Använd aldrig kortslutningsbryggan i de analoga ljudutgångsanslutningarna (AUDIO OUT RECORDER). Det kan skada utrustningen.



Ansluta till en enhet med digitala ljudanslutningar

Använd den här anslutningen för att spela upp digitala ljudsignaler på den här enheten eller konvertera signaler för uppspelning med D/A-konverteraren. (👉 sid. 43)

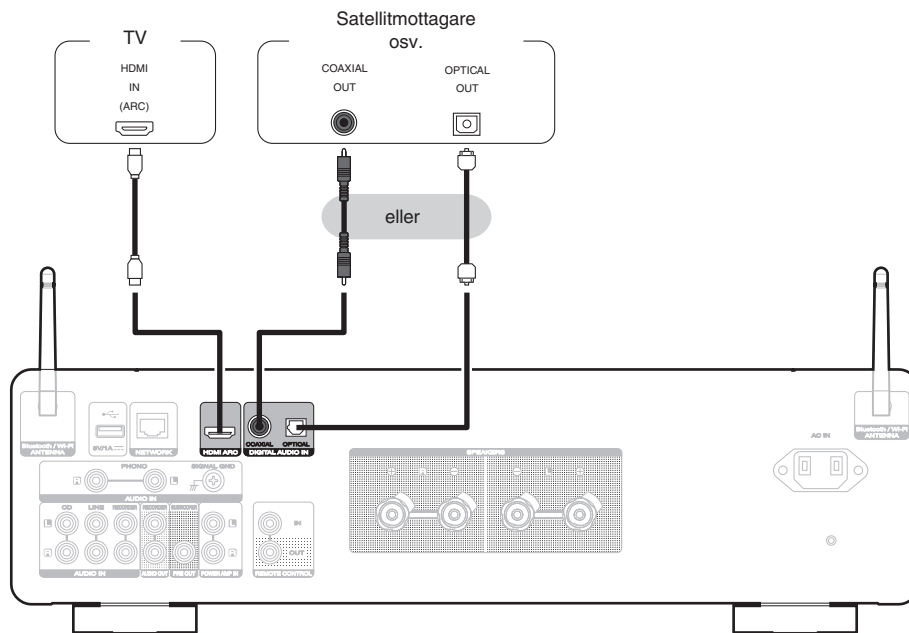



- När du ansluter en tv-apparat till den här enheten ska du stänga av ljudet från tv-apparatens inbyggda högtalare. Mer information finns i bruksanvisningen för din TV.
- När du ansluter enhetens HDMI ARC-uttag till din TV ska du ansluta till den HDMI-ingång på TV:n som stöder ARC-funktionen.
- När du ansluter till en TV som inte stöder ARC-funktionen eller en TV som inte har en HDMI-uttag ska du använda en optisk anslutning eller en koaxial anslutning för att spela upp TV-ljudet.

OBSERVERA

- Linjära PCM-signaler med en samplingsfrekvens på 32 kHz, 44,1 kHz, 48 kHz, 88,2 kHz, 96 kHz, 176,4 kHz eller 192 kHz kan matas in i den här enheten.
- Använd inte andra signaler än PCM-signaler som t.ex. Dolby Digital, DTS och AAC. Det kan orsaka störningar och skada högtalarna.
- Enbart 2-kanalig PCM kan användas för att spela upp ljud från en TV via HDMI ARC-funktionen. Ställ in "PCM 2ch" som ljudformat i TV:ns inställningar.

■ Specifika ljudformat som stöds

Se "D/A-konverterare" (📖 sid. 103).



Ansluta ett USB-minne till USB-porten

Anvisningar finns i "Spela upp musik från ett USB-minne" (📖 sid. 57).

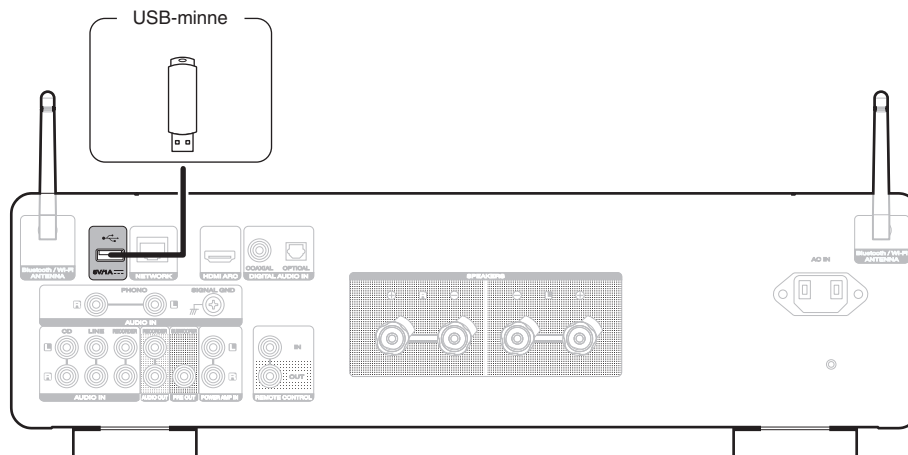

- Marantz garanterar inte att alla USB-minnen fungerar med eller kan strömförsörjas av denna enhet. När du använder en bärbar USB-hårddisk (HDD) som har levererats med nätadapter ska denna nätadapter användas i första hand.

OBSERVERA

- USB-minnen kan inte anslutas via en USB-hubb.
- Det är inte möjligt att använda denna enhet genom att ansluta enhetens USB-port till en PC genom en USB-kabel.
- Använd inte en förlängningskabel när ett USB-minnen ansluts. Detta kan orsaka radiostörning på andra enheter.



Ansluta till ett hemmanätverk (LAN)

Den här enheten kan ansluta till nätverk via både trådlöst och trådanslutet LAN.

Du kan ansluta den här enheten till ditt hemmanätverk (LAN) och möjliggöra olika typer av uppspelningar och funktioner enligt nedanstående beskrivning.

- Uppspelning av nätverksljud, t.ex. Internetradio eller mediaserver
- Avspelning av musikströmningstjänster
- Använda Apple AirPlay-funktionen
- Funktion på den här enheten via nätverket
- Beskrivning av HEOS trådlösa flerrums-ljudsystem
- Uppdatering av inbyggd programvara

För anslutningar till Internet, kontakta en ISP (Internetjänstleverantör) eller en datoraffär.



- När  visas på enhetens skärm är enheten inte ansluten till ett nätverk.

Trådanslutet LAN

För att ansluta via trådanslutet LAN ska en LAN-kabel användas för att ansluta en router till den här enheten som bilden visar nedan.

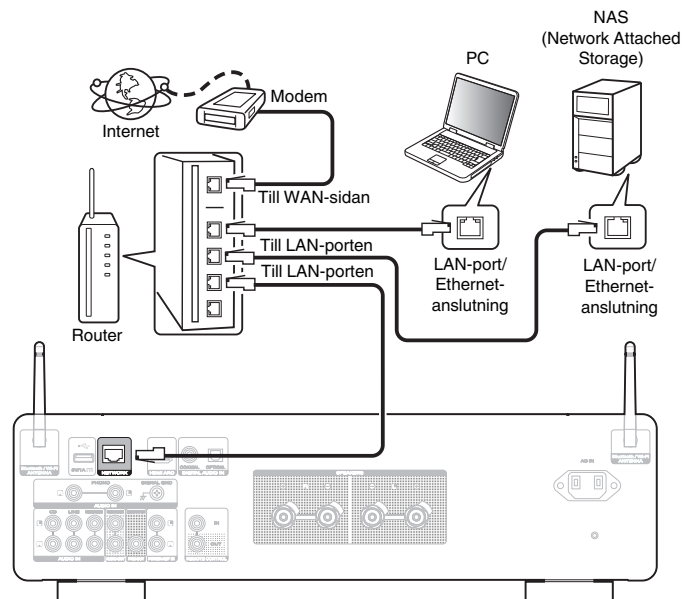

Trådlöst LAN

Om du ansluter till ett nätverk via trådlöst LAN ska de externa antennerna för Bluetooth/trådlösa anslutningar anslutas till uttaget i bakpanelen och resas upp.

För att ansluta till en trådlös LAN-router ska du ladda ner HEOS-appen till din smarttelefon och ställa in enheten. (👉 sid. 45)

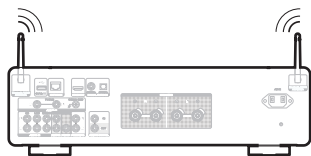
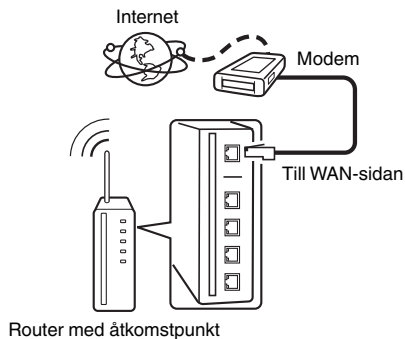

- Du rekommenderas att tillsammans med apparaten använda en router med följande funktioner:
 - Inbyggd DHCP-server
Denna funktion tilldelar IP-adresser automatiskt på LAN.
 - Inbyggd 100BASE-TX-växlare
När flera olika enheter kopplas samman rekommenderas bruk av en hub med en överföringshastighet på 100 Mbps eller mer.
- Använd enbart skärmade STP eller ScTP-LAN-kabel (finns på elektronikaffärer). (CAT-5 eller bättre rekommenderas)
- Den normala skärmade typen av LAN-kabel rekommenderas. Om en flat typ av kabel eller oskärmad typ av kabel används kan andra enheter påverkas av stör ljud.

OBSERVERA

- Router-typer som kan användas beror på din Internet-leverantör. Kontakta din Internet-leverantör eller en datoraffär för närmare anvisningar.
- Den här enheten är inte kompatibel med PPPoE. En PPPoE-kompatibel router krävs om din avtalade linje inte ställdes in med PPPoE.
- Anslut inte en NETWORK-kontakt direkt till LAN-porten/Ethernet-anslutningen på din dator.
- Ett flertal onlinetjänster kan tas ur bruk utan någon förvarning.



Ansluta en förförstärkare

Anslut en förförstärkare till enheten för att använda den som effektförstärkare.

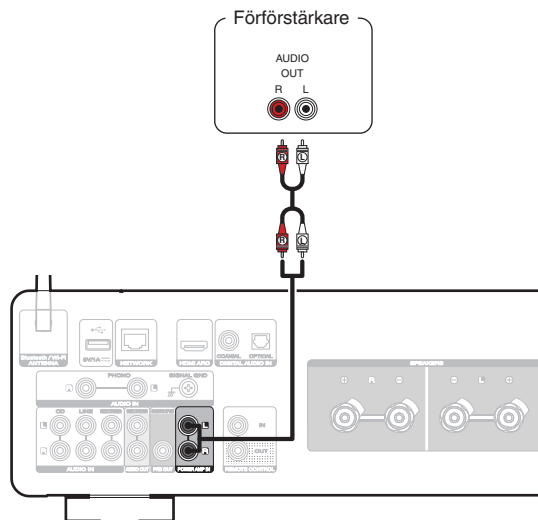

- Växla ingångskällan till "PWR AMP" när en förförstärkare ansluts och denna enhet används som en effektförstärkare. (🔍 sid. 65)



Ansluta enheter med fjärrkontrollanslutningar

Utföra åtgärder på den här enheten när den är utom synhåll

Om du ansluter en extern IR-mottagare till REMOTE CONTROL-anslutningarna kan du använda fjärrkontrollen för att genomföra åtgärder på den här enheten utan att enheten är inom synhåll. Det kan vara nödvändigt om enheten t.ex. står gömd på ett skåp eller i ett hörn och det inte går att rikta fjärrkontrollen direkt mot enheten.

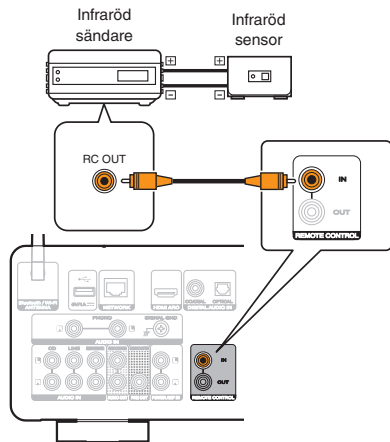

Fjärransluta Marantz-ljudenheter

Du kan sända fjärrkontrollssignaler genom att helt enkelt ansluta Marantz-ljudenheten till REMOTE CONTROL IN/OUT-anslutningarna med fjärranslutningskabeln som medföljer enheten.

Ställ in fjärrkontrollknappen på baksidan av den anslutna komponenten på "EXTERNAL" när du ska använda den här funktionen.

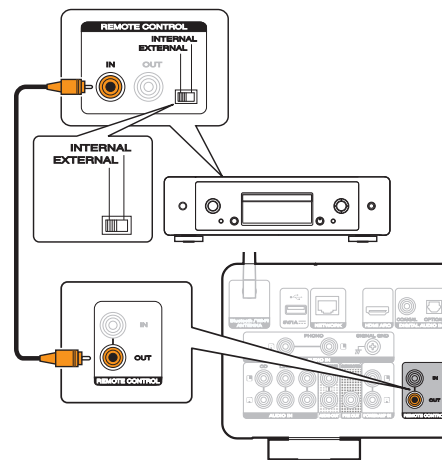

Ansluta nätkabeln

Anslut nätkabeln till ett vägguttag när alla anslutningar är klara.

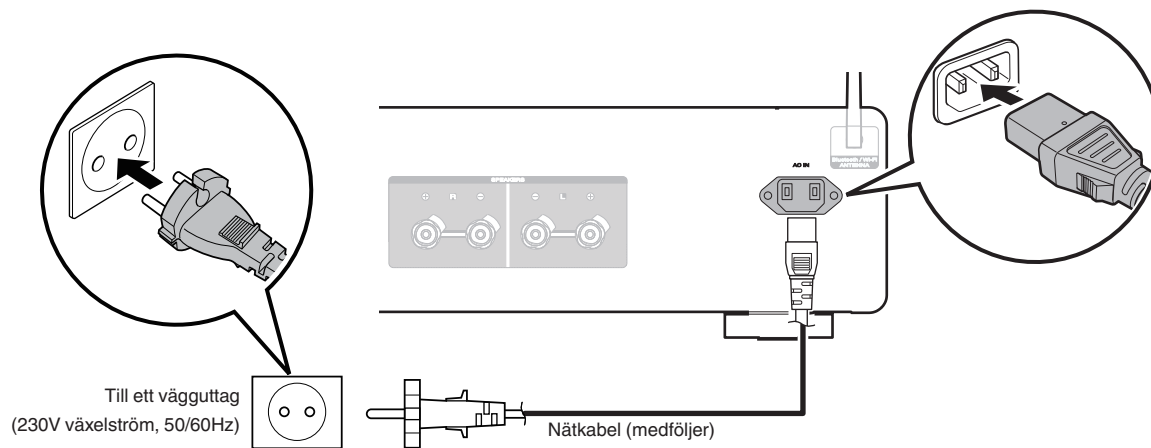

■ Innehåll

Grundläggande funktioner

Slå på strömmen	34
Ställa in strömbrytaren på standby	34
Välja ingångskälla	35
Justera volymen	35
Stänga av ljudet tillfälligt (Ljuddämpning)	35

Spela upp nätverksaudio/-tjänst

Skaffa HEOS App	45
Lyssna på Internet-radio	56
Spela upp musik som finns på din mobil	56
Spela upp filer som har lagrats på en dator eller NAS	57
Spela upp musik från ett USB-minne	57
AirPlay-funktionen	59
Spotify Connect-funktion	62

Spela upp från en enhet

Spela CD-skivor	36
Lyssna på musik från en Bluetooth-enhet	37
Lyssna på ljud med Bluetooth-hörlurar	40
Spela upp digital ingång	43

Praktiska funktioner

Justera ton och balans	63
Uppspelning i Source Direct-läget	63
Ändra displayens ljusstyrka	64
Ställa in insomningstimern	64
Spela in	65
Använda enheten som en effektförstärkare	65



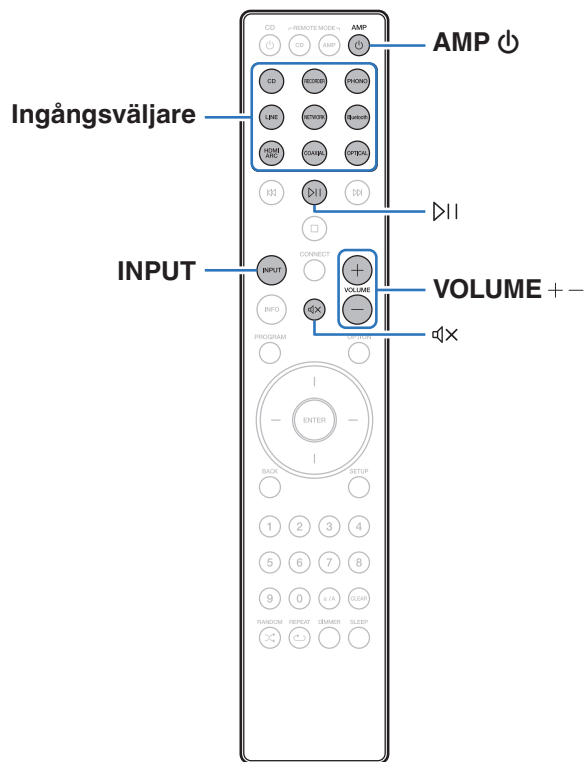

Grundläggande funktioner



Slå på strömmen

1 Tryck på AMP för att slå på.



- Du kan även trycka på  på huvudenheten för att slå på enheten från standby-läge.
- Du kan även trycka på  för att slå på enheten från standby-läge.

Ställa in strömbrytaren på standby

1 Tryck på AMP .

Enheten går över i standbyläge.



- Du kan även ställa enheten i standby-läge genom att trycka på  på huvudenheten.

OBSERVERA

- En del kretsar strömförsörjs även om apparaten ställs i standby-läget. Dra alltid ut nätkabeln ur vägguttaget innan du reser bort eller lämnar hemmet längre perioder.



Välja ingångskälla

1 Tryck på ingångsväljaren för den källa som ska spelas upp.

Vald ingångskälla visas på displayen.



- Du kan också trycka på INPUT för att välja ingångskällan.
- Du kan även välja ingångskälla genom att vrida på INPUT-reglaget på huvudenheten.
- Om du trycker på NETWORK-knappen växlas ingångskällan till den som tidigare spelades på nätverket. Om du inte kan komma åt ingångskällan som tidigare spelades på nätverket ska du öppna "HEOS Music" på skärmen.
- Använd HEOS-appen för att strömma eller spela upp från ett USB-minne via nätverksfunktionen. (sid. 45)
- Om du spelar upp från HEOS-appen när enheten är på, växlar den automatiskt till den ingångskällan som spelas.

Justera volymen

1 Använd VOLUME +− för att justera volymen.

Volymen visas på skärmen.



- Du kan även justera volymen genom att vrida på VOLUME på huvudenheten.

Stänga av ljudet tillfälligt (Ljuddämpning)

1 Tryck på .

"Mute" visas på displayen.



- För att avsluta ljuddämpningen kan du antingen justera volymen eller trycka på  igen.



Spela CD-skivor

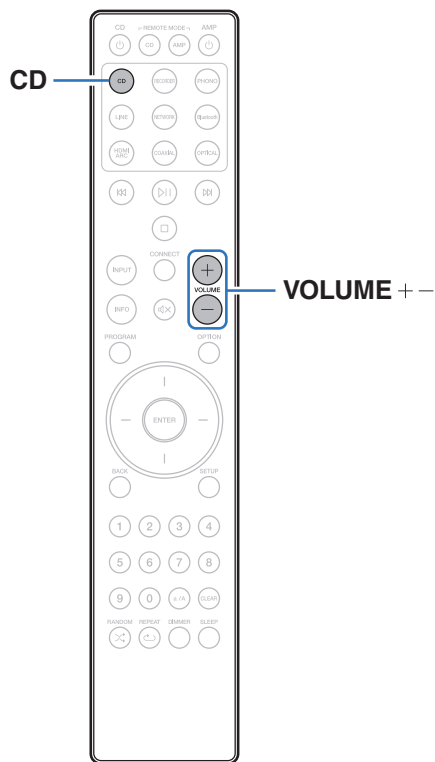

1 Förbered för uppspelning.

Kontrollera anslutningarna och slå sedan på enheten. ("Ansluta uppspelningsutrustning" (🔌 sid. 23))

2 Tryck på AMP ⏻ för att slå på strömmen.

3 Tryck på ingångsväljaren (CD) för att välja ingångskällan "CD".

"CD" visas på displayen.

4 Spela upp CD-skivan.

5 Använd VOLUME +- för att justera volymen.



Lyssna på musik från en Bluetooth-enhet

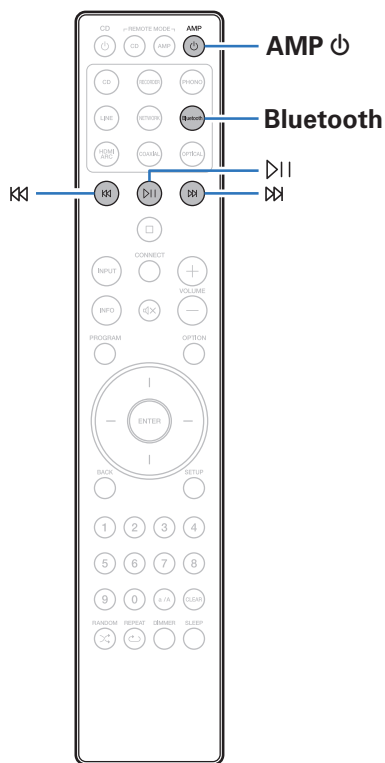

Musikfiler som lagras på Bluetooth-enheter som till exempel mobiltelefoner, digitala musikspelare osv kan spelas på den här enheten genom att sammankoppla och ansluta dem med den här enheten. Kommunikation är möjlig upp till 30 m.

OBSERVERA

- För att spela upp musik från en Bluetooth-enhet måste den stödja A2DP-profil.



Lyssna på musik från en Bluetooth-enhet

För att lyssna på musik från en Bluetooth-enhet på den här enheten måste Bluetooth-enheten först sammankopplas med den här enheten.

När en Bluetooth-enhet har sammankopplats behöver den inte sammankopplas igen.

1 Förbered för uppspelning.

- ① Anslut de medföljande externa antennerna för Bluetooth/trådlösa anslutningar till uttaget för antenner för Bluetooth/trådlöst LAN på bakpanelen. (☞ sid. 12)
- ② Tryck på AMP  för att slå på enheten.

2 Tryck på Bluetooth.

Första gången du spelar upp innehåll via Bluetooth på den här enheten går enheten automatiskt in i parkopplingsläget och "Bluetooth Pairing..." visas på enhetens skärm.

3 Aktivera Bluetooth-inställningarna på din mobila enhet.



4 Välj den här enheten när dess namn visas i listan med enheter på Bluetooth-enhetens skärm.

Anslut Bluetooth-enheten när "Bluetooth Pairing..." visas på enhetens skärm.

Utför anslutningen med Bluetooth-enheten i närheten av den här enheten (ungefär 1 m).

5 Spela upp musik med valfri app på din Bluetooth-enhet.

- Bluetooth-enheten kan styras med fjärrkontrollen till den här enheten.
- Nästa gång du trycker på Bluetooth-knappen på fjärrkontrollen ansluter den här enheten till den senaste Bluetooth-enhet som anslöts.

Funktionsknappar	Funktion
	Avspelning / Paus
	Hoppa till föregående spår/Hoppa till nästa spår



Sammankoppla med en annan Bluetooth-enhet

Sammankoppla en Bluetooth-enhet med den här enheten.

- 1 Aktivera Bluetooth-inställningarna på din mobila enhet.**
- 2 Tryck och håll Bluetooth nedtryckt på fjärrkontrollen under minst 3 sekunder.**
Enhetsen går då in i sammankopplingsläget.
- 3 Välj den här enheten när dess namn visas i listan med enheter på Bluetooth-enhetens skärm.**



- Enhetsen kan sammankopplas med maximalt 8 enheter. Om en nionde Bluetooth-enhet sammankopplas tar den platsen för den äldst registrerade enheten.

OBSERVERA

- För att styra Bluetooth-enheten med den här enhetens fjärrkontroll måste Bluetooth-enheten stödja AVRCP-profilen.
- Det finns ingen garanti för att fjärrkontrollen till den här enheten fungerar med alla Bluetooth-enheter.
- Beroende på vilken sorts Bluetooth-enhet det är blir utljudets volym kopplat till volyminställningen på Bluetooth-enheten.

Återkoppla till den här enheten från en Bluetooth-enhet

När sammankopplingen är slutförd kan Bluetooth-enheten anslutas utan att något behöver göras med den här enheten.

Detta behöver även göras om du spelar upp från en annan Bluetooth-enhet.

- 1 Om en Bluetooth-enhet är ansluten ska Bluetooth-inställningen på den inaktiveras för att koppla bort den.**
- 2 Aktivera Bluetooth-inställningen på den Bluetooth-enhet som ska anslutas.**
- 3 Välj den här enheten från Bluetooth-enhetens lista på din Bluetooth-enhet.**
- 4 Spela upp musik med valfri app på din Bluetooth-enhet.**



- När strömmen och Bluetooth-funktionen på denna enhet slås på byts ingångskällan automatiskt till "Bluetooth" om en Bluetooth-enhet är ansluten och spelas upp.
- När inställningen "Network Control" på den här enheten är inställd på "On" och en Bluetooth-enhet ansluts och spelas upp när enheten står i standbyläge, aktiveras enheten automatiskt. (☞ sid. 76)



Lyssna på ljud med Bluetooth-hörlurar

Du kan lyssna på ljudet som spelas upp av enheten i Bluetooth-hörlurar.

Mata ut ljud från anslutna högtalare och Bluetooth-hörlurar samtidigt, eller endast i Bluetooth-hörlurar.

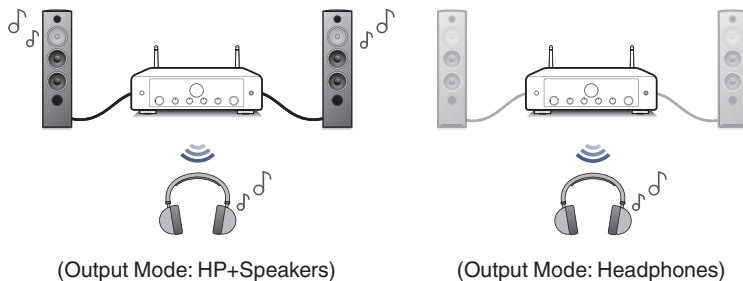

- Den här funktionen kommer att läggas till efter uppdateringen av inbyggd programvara i december 2023. Se HEOS-appen för att bekräfta om den senaste inbyggda programvaran är installerad.



Lyssna på ljud med Bluetooth-hörlurar

- 1 Ställ in "Headphone" på "On" under inställningen "Network" - "Bluetooth" i inställningsmenyn. (🔑 sid. 75)
- 2 Välj "Output Mode" och ställ in ljudutgången.

HP+Speakers (Standard):	Ljud matas ut till Bluetooth-hörlurar och högtalare. Samtidig utmatning passar för en filmkväll med familjen och andra gruppaktiviteter.
Headphones:	Ljud matas ut endast till Bluetooth-hörlurar. Passar när du lyssnar på musik eller tittar på film själv på kvällen och behöver ha en tyst miljö.
- 3 Gå in parkopplingsläge på de Bluetooth-hörlurar som du vill ansluta till enheten.
- 4 Välj "Devices" och välj namnet på Bluetooth-hörlurarna i listan över enheter.
- 5 Justera volymen hos de anslutna Bluetooth-hörlurarna när anslutningen är klar.



- A2DP-profilkompatibla Bluetooth-högtalare kan anslutas med samma steg som följs för att ansluta Bluetooth-hörlurar.

OBSERVERA

- Bluetooth-hörlurarnas volym kan inte justeras via denna enhet. Justera volymen i dina Bluetooth-hörlurar.
- Inställningarna för "Audio" i inställningsmenyn som är inställd för denna enhet återspeglas inte till/i ljudutmatningen från Bluetooth-hörlurar.
- Inställningarna för BASS, TREBLE och BALANCE eller det Source Direct-läge som ställs in i denna enhet återspeglas inte till/i ljudutmatningen hos Bluetooth-hörlurar.
- Ljudet kan fördröjas när det skickas via Bluetooth.
- Det går inte att sända AirPlay-ljud.
- Bluetooth-hörlurar kan inte anslutas när en Bluetooth-ingångskälla används. Om du väljer en Bluetooth-ingångskälla avbryts dessutom anslutningen mellan enheten och Bluetooth-hörlurarna.
- Bluetooth-hörlurar kan inte anslutas när enheten är grupperad i HEOS-appen.
- Bluetooth-hörlurar kan inte anslutas in en enhet med inbyggd HEOS spelar upp en ingångskälla från denna enhet.

FÖRSIKTIGHET!

Använda Bluetooth-hörlurar som inte har en volymjusteringsfunktion

- För att undvika hörselskador ska du inte ansluta Bluetooth-hörlurar som saknar volymjusteringsfunktion.
- Volymen hos Bluetooth-hörlurar kan vara oväntat hög när enheten ansluts till Bluetooth-hörlurarna.
- Volymen hos Bluetooth-hörlurar kan inte justeras via denna enhet.



Återansluta till Bluetooth-hörlurar

Utför något av nedanstående steg för att återansluta de senast använda Bluetooth-hörlurarna:

- Återanslut till enheten med Bluetooth-hörlurarnas återanslutningsfunktion.
- Om "Output Mode" ställs in på "HP+Speakers", ansluter denna enhet till de senast använda Bluetooth-hörlurarna när strömmen slås på.
- Välj den enhet du vill ansluta från "Devices" under "Bluetooth" i inställningsmenyn. (🔍 sid. 75)

Koppla från Bluetooth-hörlurar

Utför något av följande steg för att koppla från Bluetooth-hörlurarna:

- Stäng av dina Bluetooth-hörlurar.
- I inställningsmenyn går du till "Network" - "Bluetooth" och ställer in "Headphone" på "Off". (🔍 sid. 75)



Spela upp digital ingång

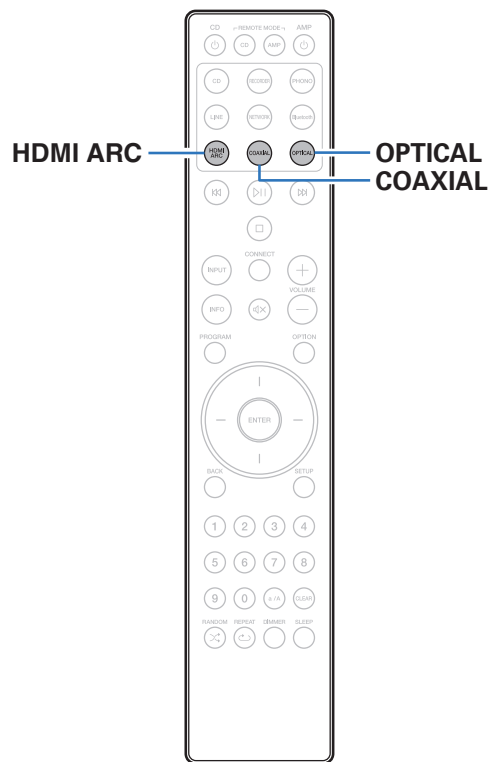

1 Förbered för uppspelning.

Kontrollera anslutningarna och slå sedan på enheten. ("Ansluta till en enhet med digitala ljudanslutningar" (📖 sid. 25))

2 Tryck på HDMI ARC, COAXIAL eller OPTICAL för att växla ingångskälla till "HDMI ARC", "COAXIAL" eller "OPTICAL".

3 Spela upp komponenten som är ansluten till den här enheten.

- Om samplingsfrekvensen inte kan identifieras visas "Unlocked".
- "Unsupported" visas när ljudsignalerna som matas in inte stöds av den här enheten.





- När "TV Input" är inställt i menyn slås enheten automatiskt på när TV:n som är ansluten till enheten slås på. Ingångskällan växlas då till "HDMI ARC", "COAXIAL" eller "OPTICAL". (👉 sid. 71)
- Om du ansluter din TV via den optiska eller koaxiala anslutningen kan enheten inte försättas i standbyläge när du stänger av TV:n. Om du vill försätta enheten i standbyläge automatiskt ska du ställa in "Auto-Standby" i inställningsmenyn. (👉 sid. 72)

OBSERVERA

- Använd inte andra signaler än PCM-signaler som t.ex. Dolby Digital, DTS och AAC. Det kan orsaka störningar och skada högtalarna.
- Enbart 2-kanalig PCM kan användas för att spela upp ljud från en TV via ARC-funktionen. Ställ in "PCM 2ch" som ljudformat i TV:ns inställningar.

■ Specifika ljudformat som stöds

Se "D/A-konverterare" (👉 sid. 103).

■ HDMI-kontrollfunktion

Anslut denna enhet till en tv som stöder HDMI-kontrollfunktionen med en HDMI-kabel och aktivera HDMI-kontrollinställningen på tv:n för att utföra grundläggande funktioner på denna enhet (byta ingångskälla, slå på och stänga av, justera volymen) med tv-fjärrkontrollen.

Mer information om HDMI-kontrollfunktionen finns i "Om HDMI" (👉 sid. 107).



Skaffa HEOS App

Du kan använda flera olika onlinetjänster för musikströmning via HEOS App. Beroende på ditt geografiska läge, finns det flera alternativ att välja mellan. Hämta HEOS App för iOS eller Android genom att söka efter "HEOS" i App Store, Google Play eller Amazon Appstore.



- Specifikationerna för HEOS-appen kan komma att ändras utan förvarning i förbättringssyfte.



Konfigurera HEOS-appen för första gången med en enhet med inbyggd HEOS

När du har placerat enheten i det rum där du lyssnar på musik och har laddat ner HEOS App, kan du börja konfigurera enheten för musikuppspelning. Du behöver följa några enkla steg för att ansluta enheten till ditt hemnätverk:



- Anslut INTE Ethernet-kabeln om du ansluter enheten till ett trådlöst nätverk. Om du ansluter enheten till ett trådbundet nätverk ska du använda en Ethernet-kabel (säljs separat) för att ansluta enheten till ditt nätverk eller din router.

1 Se till att din mobila enhet är ansluten till ditt trådlösa nätverk (det nätverk du vill använda för att ansluta till enheten).

Du kan kontrollera detta på menyn "Inställningar" - "Wi-Fi" på din iOS- eller Android-enhet.



- Aktivera Bluetooth på din mobila enhet.
- Om ditt trådlösa nätverk är säkert ska du se till att du har tillgång till lösenordet för att ansluta till nätverket.

2 Öppna HEOS App på din mobila enhet.

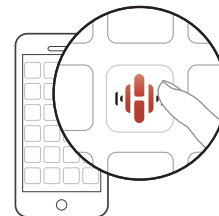

3 Tryck på knappen "Konfigurera nu" överst på skärmen.

4 Följ anvisningarna för att lägga till enheten i ditt trådlösa nätverk och för att välja en ingång på enheten.



Lägga till registreringen av enheter med inbyggd HEOS i HEOS-appen

HEOS-systemet är ett äkta flerrums-ljudsystem som automatiskt synkroniserar ljuduppspelning mellan enheter med inbyggd HEOS, så att ljudet som kommer från olika rum är helt synkat och alltid låter fantastiskt! Du kan enkelt lägga till upp till 32 enheter med inbyggd HEOS i ditt HEOS-system.

■ Lägga till trådbundna enheter med inbyggd HEOS

Anslut enheterna med inbyggd HEOS till ditt hemnätverk med en Ethernet-kabel. Därefter visas enheten med inbyggd HEOS på din HEOS App som ett nytt rum på skärmen Rum. Information om trådbundna LAN-anslutningar finns i "Ansluta till ett hemnätverk (LAN)" (👉 sid. 28).

Du kan tilldela ett namn till enheten med inbyggd HEOS så att du enkelt ser vilket rum du har enheten i.

■ Lägga till trådlösa enheter med inbyggd HEOS

Du kan lägga till ytterligare trådlösa enheter med inbyggd HEOS i ditt HEOS-system genom att välja "Lägg till enhet" i HEOS-appens inställningsmeny och följa anvisningarna:

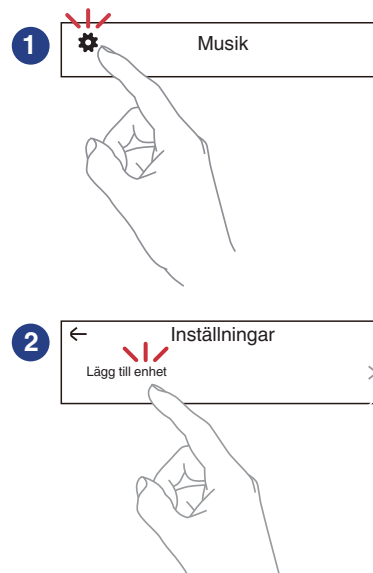

HEOS-konto

HEOS-konton kan registreras via "HEOS-konto" (👉 sid. 48) i menyn på enheten eller genom att trycka på "Musik"-fliken och sedan "Inställningar"-ikonen ⚙️ i HEOS-appen.

■ Vad är en HEOS-konto?

En HEOS-konto är ett masterkonto eller "nyckelring" för att hantera alla dina HEOS-musiktjänster med ett enda användarnamn och lösenord.

■ Varför behöver jag en HEOS-konto?

Med HEOS-konto behöver du bara ange dina inloggningsnamn och lösenord för dina musiktjänster en gång. Detta gör att du enkelt och snabbt kan använda flera styrappar på olika enheter.

Du loggar bara in på din HEOS-konto på alla enheter och du kommer att ha tillgång till alla dina tillhörande musiktjänster, uppspelningshistoria och anpassade spellistor, även om du är i en väns hus och lyssnar på musik på deras HEOS-system.

■ Registrera dig för en HEOS-konto

Du kommer att uppmanas att registrera dig för ett HEOS-konto första gången du försöker komma åt någon musiktjänst via "Musik"-huvudmenyn i HEOS App. Följ anvisningarna i HEOS App för att genomföra åtgärden.

■ Ändra din HEOS-konto

- 1** Peka på fliken "Musik".
- 2** Välj Inställningar ikonen ⚙️ i det övre vänstra hörnet på skärmen.
- 3** Välj "HEOS-konto".
- 4** Ändra din position, ändra ditt lösenord, ta bort ditt konto eller logga ut från kontot.



Spela från musikströmningstjänster

En musiktjänst är en musikföretag som ger tillgång till stora musiksamlingar via fria och/eller betalda abonnemang. Beroende på ditt geografiska läge, finns det flera alternativ att välja mellan.

OBSERVERA

- HEOS-appen och varumärket är inte knutet till någon tillverkare av mobilenheter. Tillgången till musiktjänster kan variera mellan regioner. Alla tjänster är kanske inte tillgängliga vid inköpstillfället. Vissa tjänster kan stundom komma till eller strykas från listan baserat på beslut som fattas av musiktjänstleverantörer eller andra.

■ Välja ett rum/enhet

- 1** Peka på fliken “Rum”. Välj “Marantz MODEL 40n” om det finns flera HEOS-enheter.



- Tryck på pennikonen  längst upp till höger för att växla redigeringsläge. Du kan ändra visningsnamnet.

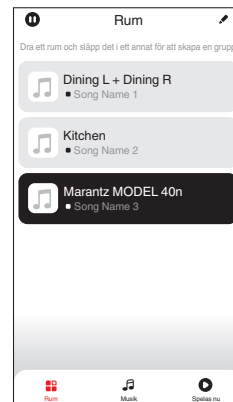

■ Välja musikspår eller station från musikkällor

1 Peka på “Musik”-tabben och välj en musikkälla.



- Det är inte säkert att alla musiktjänster som visas finns tillgängliga där du befinner dig.

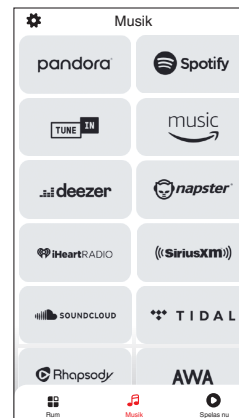

2 Bläddra musik att spela.

När du har valt en låt eller radiostation byter appen automatiskt till "Spelas nu"-skärmen.



- När du väljer ett musikspår tillfrågas du i vilken ordning du vill att musiken ska spelas.

Spela nu:	Infogar objektet i kön efter det spår som spelas och spelar det valda objektet omedelbart.
Spela nu & ersätt kö:	Rensar kön och spelar det markerade objektet omedelbart.
Spela härnäst:	Infogar objektet i kön efter den aktuella låten och spelar den när den aktuella låten slutar.
Lägg till sist i kön:	Lägger till objektet i slutet av kön.



- När du väljer en radiostation visas följande poster.

Spela nu:	Spelar upp det valda spåret direkt.
Lägg till i HEOS-favoriter:	Lägg till i HEOS-favoriter.



- Ställ in "Network Control" i inställningsmenyn till "On" så att enheten slås på automatiskt när du spelar upp musik från HEOS-appen medan enheten är i standbyläge. ("Network Control" (🔌 sid. 76))

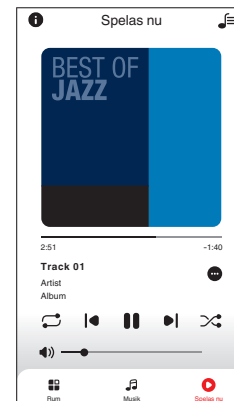
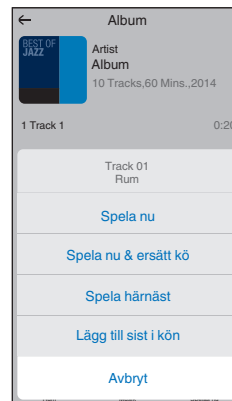

Lyssna på samma musik i flera rum

HEOS-systemet är ett äkta flerrums-ljudsystem som automatiskt synkroniserar ljudavspelning mellan flera HEOS-enheter så att ljudet som kommer från olika rum är helt i synk och alltid låter fantastiskt! Du kan enkelt lägga till upp till 32 HEOS-enheter till ditt HEOS-system. Du kan lägga ihop eller gruppera upp till 16 enskilda HEOS-enheter till en grupp HEOS-enheter som fungerar som om de vore en enda HEOS-enhet.

■ Gruppera rum

- 1** Tryck och håll ditt finger på rummet som inte spelar musik.
- 2** Dra den in till rummet som spelar musik och lyft fingret.
- 3** De två rummen kommer att sammanföras till en enda enhetsgrupp och båda rummen kommer att spela samma musik i perfekt synk.

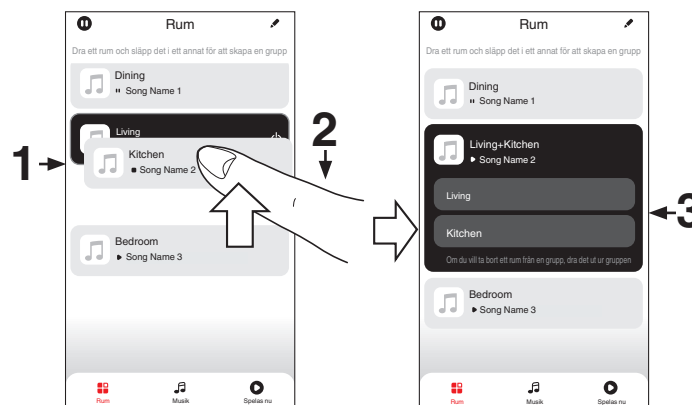

■ Avgruppera rum

- 1 Tryck och håll ditt finger på rummet som du vill ta bort från gruppen.
- 2 Dra ut den ur gruppen och lyft fingret.

OBSERVERA

- Du kan inte ta bort det första rummet som började spela musik innan gruppering.

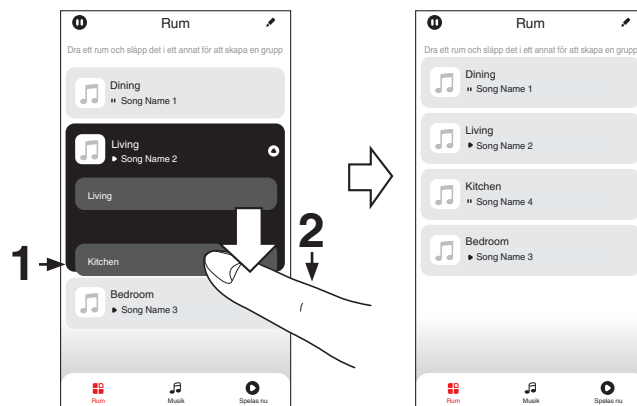

■ Gruppera alla rum (festläge)

Du kan enkelt gruppera 16 rum tillsammans i Festläge genom att använda en "nyp"-rörelse.

- 1** Placera två fingrar på skärmen över listan med rum.
- 2** Nyp snabbt ihop dina två fingrar och släpp.
- 3** Alla dina rum kommer att förenas och börja spela samma musik i perfekt synk.

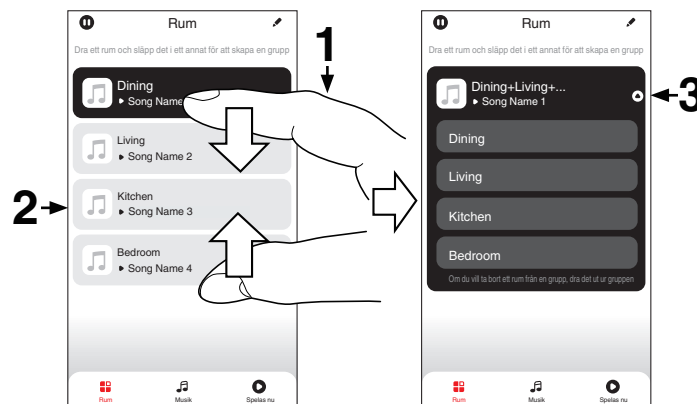

■ Avgruppera alla rum

Du kan enkelt avgruppera alla dina rum och avsluta Festläge genom att använda en "flytta isär"-rörelse.

- 1** Placera två fingrar nära varandra på skärmen över listan med rum.
- 2** Dra snabbt isär dina två fingrar från varandra och släpp.
- 3** Alla din rum avgrupperas.

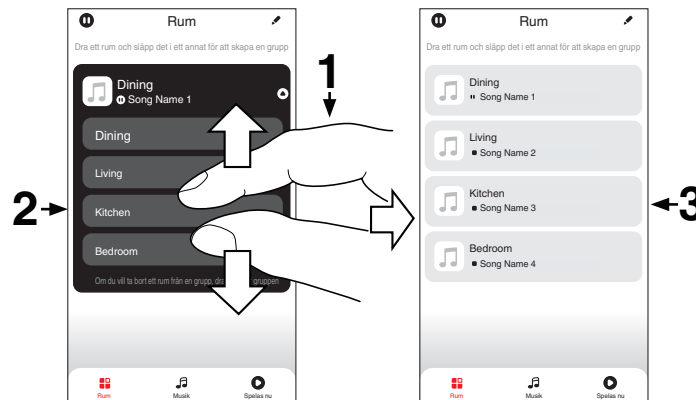

Lyssna på Internet-radio

Utför denna åtgärd i HEOS App. Ladda i förväg ner HEOS App till din iOS- eller Android-enhet. (🔗 sid. 45)

HEOS-systemet inkluderar tillgång till fler än 100 000 kostnadsfria radiostreamingstjänster via internet från hela världen via radiotjänsten TuneIn. Välj TuneIn-logotypen i huvudmenyn "Musik" och bläddra bland de 100 000 stationerna, som är snyggt organiserade i populära kategorier, och välj den station du vill lyssna på.



- Om du har ett TuneIn-konto kan du logga in på TuneIn-tjänsten under "Inställningar" – "Musikkällor" – "TuneIn" och få tillgång till alla TuneIn-stationer som du lagt i "Mina Favoriter".
- Information om typer och specifikationer för ljudformat som kan spelas upp på enheten finns i "Spela upp Internet-radio" (🔗 sid. 106).

OBSERVERA

- Databastjänsten med Internet-radiotjänster kan utan förvarning stängas av eller på annat sätt göras ej tillgänglig.

Spela upp musik som finns på din mobil

Utför denna åtgärd i HEOS App. Ladda i förväg ner HEOS App till din iOS- eller Android-enhet. (🔗 sid. 45)

- 1 Peka på fliken "Musik".**
- 2 Välj "Denna iPhone/iPod/iPad/telefon".**
- 3 Bläddra bland den sparade musiken på din telefon och välj något att spela upp.**



Spela upp filer som har lagrats på en dator eller NAS

Utför denna åtgärd i HEOS App. Ladda i förväg ner HEOS App till din iOS- eller Android-enhet. (📖 sid. 45)

- 1** Välj “Musikserverar” på fliken “Musik”.
- 2** Välj namnet på din nätverksanslutna dator eller NAS (Network Attached Storage)-server.
- 3** Bläddra bland musiken på din dator/NAS och välj något att spela.



- Information om typer och specifikationer för ljudformat som kan spelas upp på enheten finns i “Spela upp filer som har lagrats på en dator eller NAS” (📖 sid. 105).

Spela upp musik från ett USB-minne

Utför denna åtgärd i HEOS App. Ladda i förväg ner HEOS App till din iOS- eller Android-enhet. (📖 sid. 45)

- 1** Sätt in ett USB-minne med formateringen FAT32 eller NTFS i USB-porten på enhetens bakre panel.
- 2** Välj “Musik på USB” på fliken “Musik”.
- 3** Välj den här enhetens namn.
- 4** Bläddra bland musiken på ditt USB-minne och välj något att spela upp.





- Det kan ta flera minuter innan namnet på denna enhet visas i "Musik på USB"-listan om du har många filer på USB-minnet.
- Det är inte möjligt att ansluta och använda en dator via USB-porten på enheten via en USB-kabel.
- Information om typer och specifikationer för ljudformat som kan spelas upp på enheten finns i "Spela upp från ett USB-minne" ( sid. 102).

OBSERVERA

- Observera att Marantz inte påtar sig något som helst ansvar för problem som kan uppstå med data på en USB-minnesenhet när enheten används tillsammans med en USB-minnesenhet.
- När ett USB-minne ansluts till enheten läser enheten in alla filer som finns på USB-minnet. Inläsningen kan ta en stund om USB-minnet innehåller ett stort antal mappar och/eller filer.



AirPlay-funktionen

Musikfiler som sparats på en iPhone, iPod touch, iPad eller iTunes kan spelas upp på den här enheten via nätverket.



- Källingången byts till "AirPlay" när AirPlay-uppspelning startas.
- Du kan stoppa AirPlay-uppspelningen genom att välja en annan ingångskälla.
- För information om hur iTunes används, se även Hjälpen för iTunes.
- Skärmbilden kan variera beroende på OS- och programvaruversionerna.

OBSERVERA

- Vid uppspelning med AirPlay-funktionen går ljudet ut med volyminställningsnivån för iPhone, iPod touch, iPad eller iTunes.
Du bör vrida ner volymen för iPhone, iPod touch, iPad eller iTunes innan uppspelning och sedan justera den till en lämplig nivå.

Enheten har stöd för AirPlay 2.

Synkronisera flera AirPlay 2-kompatibla enheter/högtalare för att spela upp ljud på alla enheter samtidigt.



- Enheten har stöd för AirPlay 2 och iOS 11.4 eller senare krävs.

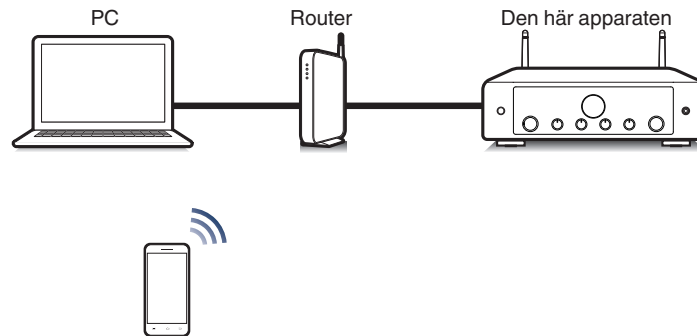

Spela upp låtar från din iPhone, iPod touch eller iPad

Om du uppdaterar din iPhone/iPod touch/iPad till iOS 10.0.2 eller senare kan du strömma musik som finns på din iPhone/iPod touch/iPad direkt till enheten.

- 1 Anslut din iPhone, iPod touch eller iPad Wi-Fi till samma nätverk som den här enheten.**
 - Mer information finns i enhetens bruksanvisning.
- 2 Spela upp låten på din iPhone, iPod touch eller iPad.**
AirPlay-ikonen visas på iPhone-, iPod touch- eller iPad-skärmen.
- 3 Tryck på AirPlay-ikonen och välj den här enheten.**

[Exempel] iOS 12



[Exempel] iOS 10



Spela upp iTunes-musik med denna enhet

- 1 Installera iTunes 10, eller senare, på en Mac- eller Windows-dator som är ansluten till samma nätverk som denna enhet.**
- 2 Starta iTunes och klicka på AirPlay-ikonen för att välja huvudenheten.**

[Exempel] iTunes

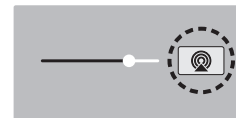

- 3 Välj en låt och klicka för att spela upp i iTunes.**
Musiken kommer att strömma till denna enhet.



- När "Network Control" inställd på "On" kan du starta enheten via iTunes. (sid. 76)



Spela upp en låt från din iPhone, iPod touch eller iPad på flera synkroniserade enheter (AirPlay 2)

Låtar på en iPhone, iPod touch eller iPad som har iOS 11.4 eller senare kan synkroniseras med flera AirPlay 2-kompatibla enheter för att spela upp på alla enheter samtidigt.

1 Spela upp låten på din iPhone, iPod touch eller iPad.

AirPlay-ikonen visas på iPhone-, iPod touch- eller iPad-skärmen.

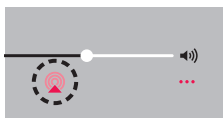

2 Peka på AirPlay-ikonen.

Visar en lista över enheter/högtalare i samma nätverk som kan användas för uppspelning.

- AirPlay 2-kompatibla enheter är markerade av en ring till höger om enheten.

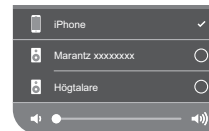

3 Tryck på enheterna/högtalarna du vill använda.

- Du kan välja flera AirPlay 2-kompatibla enheter.
- Volymen kan justeras för enskilda enheter eller för alla synkroniserade enheter samtidigt.



Spotify Connect-funktion

På Spotify hittar du all musik du någonsin kommer behöva. Miljontals låtar finns omedelbart tillgängliga. Sök efter din favoritmusik eller låt Spotify välja ut något bra. Spotify fungerar på din telefon, surfplatta, dator och hemmahögtalare. På så vis har du alltid det perfekta soundtracket till det du gör. Nu kan du njuta av Spotify både med ett gratiskonto och ett Premium-konto.

Använd din telefon, surfplatta eller dator som en fjärrkontroll till Spotify. Gå till www.spotify.com/connect för att läsa mer.

Tredjepartslicensen för programvaran Spotify kan du hitta här: www.spotify.com/connect/third-party-licenses

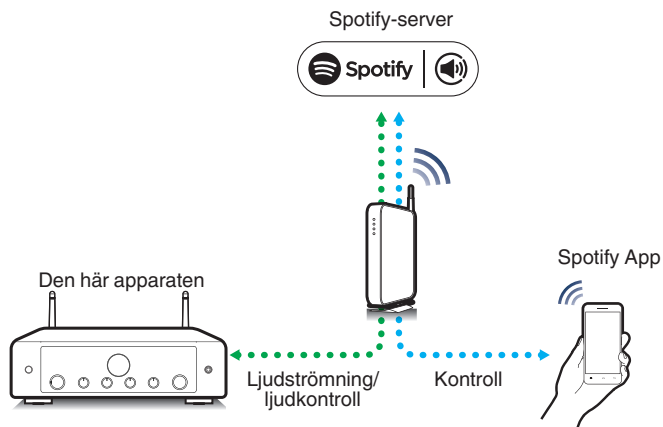

Spela upp Spotify-musik med denna enhet

Hämta "Spotify-appen" till din iOS- eller Android-enhet på förhand.

- 1 Anslut Wi-Fi-inställningarna till iOS- eller Android-enheten i samma nätverk som den här enheten.**
- 2 Starta Spotify-appen.**
- 3 Spela upp låten via Spotify.**
- 4 Peka på Spotify-ikonen  för att välja enheten.**
Musiken kommer att strömma till denna enhet.



Praktiska funktioner

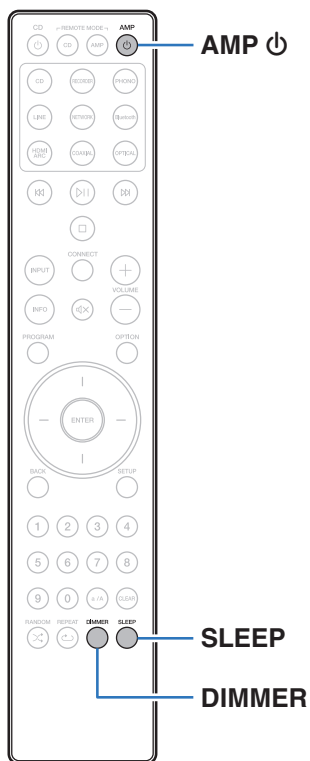

Justera ton och balans

- 1 Vrid på SOURCE DIRECT-ratten på huvudenheten och ställ in den på "SOURCE DIRECT OFF".
- 2 Vrid på BASS, TREBLE och BALANCE på huvudenheten för att justera ton och balans.

Uppspelning i Source Direct-läget

Signalen passerar inte genom tonjusteringskretsarna (BASS, TREBLE och BALANCE) och du får en bättre ljudkvalitet.

- 1 Vrid på SOURCE DIRECT-ratten på huvudenheten och ställ in den på "SOURCE DIRECT ON".



Ändra displayens ljusstyrka

Du kan ställa in displayens ljusstyrka i fyra nivåer. När du stänger av displayen minskar brusets nivå som påverkar ljudkvaliteten så att du får bättre ljudkvalitet på uppspelningen.

1 Tryck på DIMMER.

- Ljusstyrkan på displayen ändras varje gång du trycker på knappen.



- Om knapparna används när displayen är avslagen visas informationen temporärt.
- Displayens ljusstyrka är inställd på maximal ljusstyrka som standard.

Ställa in insomningstimern

Du kan få strömmen att automatiskt växlas till standby när en inställd tid förflutit. Det är bekvämt om du t.ex. vill lyssna på något när du ska sova.

1 Tryck på SLEEP under uppspelning och välj tid.

- Insomningstimern kan väljas till upp till 90 minuter i steg av 10 minuter.
- Efter cirka 5 sekunder konfigureras inställningen och bildskärmen återgår till läget som den var i.

■ Annullera timern för sovfunktionen

1 Tryck på SLEEP för att ställa in "Sleep Off".



- Insomningstimerinställningen avbryts när enheten går in i standby-läge.
- För att kontrollera tiden som återstår tills insomningstimern aktiveras trycker du på SLEEP.



Spela in

Ljudingångssignaler till den här enheten kan skickas till externa inspelningsenheter. Om du spelar in ljud som spelas upp från en enhet som är ansluten till den här enheten kan ljudet spelas in även om uppspelningsenheten är ansluten.

- 1 Tryck på AMP  för att slå på.**
- 2 Tryck på ingångsväljaren för att byta till den ingångskälla du vill spela in.**
Den valda ingångskällan visas på displayen.
- 3 Inspelningen börjar.**
 - Mer information om användning finns i inspelningsutrustningens bruksanvisning.

Använda enheten som en effektförstärkare

Växla enhetens ingångskälla till "PWR AMP" när en förförstärkare ansluts och denna enhet används som en effektförstärkare.

- 1 Vrid på INPUT-reglaget på huvudenheten för att växla ingångskällan till "PWR AMP".**
"PWR AMP" visas på displayen.



- Justering av volym, balans och ton har ingen effekt när ingångskällan är "PWR AMP". Justera dessa inställningar på förförstärkaren.

OBSERVERA

- När ingångskällan är "PWR AMP" kommer huvudenheten att spelas med maxvolym. Kontrollera utgångsnivån på ingångsenheten innan du spelar den och justera volymen.
- Om ingångskällan är inställd på "PWR AMP" inaktiveras enhetens nätverksfunktion. När du byter till en annan ingångskälla från "PWR AMP" startas enheten om och nätverksfunktionen aktiveras.
- Om ingångskällan är inställd på "PWR AMP" inaktiveras "Auto-Play"-funktionen på enheten. ( sid. 71)



Menykarta

Mer information om menyfunktioner finns på följande sida.

Rekommenderade inställningar finns inställda som standardinställningar för enheten. Du kan anpassa den här enheten till ditt befintliga system och dina önskemål.

Inställningsobjekt	Detaljposter	Betydelse	Sidan
Audio	Digital Filter	Den här enheten är utrustad med en ljudjusteringsfunktion som låter användaren ställa in önskad ljudkvalitet.	69
	Lock Range	Genom att skala av "Lock Range"-inställningen reduceras störningarna och ljudet blir klarare.	69
	Volume Limit	Bestäm en inställning för max volym. Volymen kan inte höjas över denna inställning.	70
	Low Pass Filter	Ställer in lågpasfiltret för subwooferutgången. Ställ in i enlighet med dina högtalare och din subwoofer.	70
TV	TV Input	Ställ in vilken ingångskälla som ska användas när du spelar upp ljud från en tv-apparat genom denna enhet.	71
	Auto-Play	Ställ in på/av-inställningen för "Auto-Play"-funktionen som automatiskt växlar ingångskälla när ljudsignalen som anges i "TV Input" matas in och spelar upp musik.	71
	HDMI Power Off Control	Ställ in "HDMI Power Off Control"-funktionen som är kopplad till TV:ns avstängningsfunktion så att enhetens försätts i standbyläge.	71
General	Lighting	Ljusstyrkan hos LED-belysningen kan justeras i 4 nivåer. Ljusstyrkan kan även synkroniseras med displayens ljusstyrka. När du stänger av displayen minskar brusets som påverkar ljudkvaliteten så att du får bättre ljudkvalitet på uppspelningen.	72
	Auto-Standby	Ställer in enhetens ström till standby när enheten inte används.	72
	Reset	Olika inställningar återställs till fabriksinställningarna.	73



Inställningsobjekt	Detaljposter	Betydelse	Sidan
Network	Network & USB-A	Funktionerna för uppspelning via nätverk och USB-flashminne (USB-A) kan stoppas för att förhindra brus som påverkar ljudkvaliteten.	74
	Wi-Fi	Wi-Fi-funktionen kan stoppas för att förhindra brus som påverkar ljudkvaliteten.	74
	Bluetooth	Genom att stoppa Bluetooth-funktionen minskas bruset som påverkar ljudkvaliteten så att du får bättre ljudkvalitet på uppspelningen. Den ställer också in Bluetooth-sändaren.	75
	Network Control	Genomför på/av-inställningarna för nätverksfunktionen i standbyläge.	76



Använda Menyerna

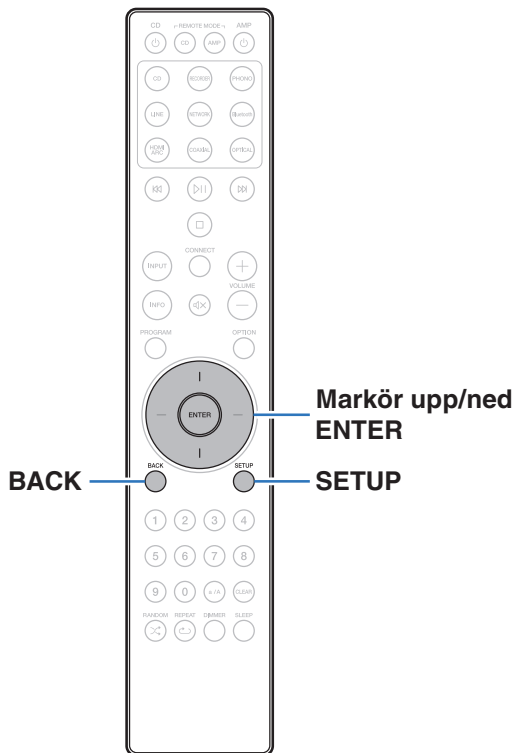

- 1 Tryck på SETUP.**
Menyn visas på displayen.
- 2 Använd markör upp/ned för att välja menyn där du vill ange eller använda inställningar och tryck sedan på ENTER.**
- 3 Använd markör upp/ned för att ändra till önskad inställning.**
- 4 Tryck på ENTER för att bekräfta inställningen.**
 - Tryck på BACK för att gå tillbaka till den förra punkten.
 - Stäng menyn genom att trycka på SETUP medan menyn visas. Den vanliga displayen visas igen.



Audio

Ange ljudinställningar.

Digital Filter

Den här enheten är utrustad med en ljudjusteringsfunktion som låter användaren ställa in önskad ljudkvalitet. Enheten har stöd för PCM-signaler.

Filter 1 (Standard):

Ger ett kort impulssvar för både för- och eftereko. Stora mängder ljudinformation ger en tydlig återgivning av en djup stereobild och ljudkällans relativa position.

Filter 2:

Denna egenskap kallas asymmetrisk impulsrespons. Eftereket är något längre än föreket. Ljudegenskaperna är mer likt analoga.

Lock Range

Genom att skala av "Lock Range"-inställningen reduceras störningarna och ljudet blir klarare. Men om "Lock Range" ställs in alltför snävt kan det leda till störande ljud och brus vid uppspelning eller när du byter till en låt med en annan samplingsfrekvens. Om det här inträffar ska du utvidga "Lock Range"-inställningen tills musiken du lyssnar på låter normalt.

Narrow / Medium / Wide (Standard: Wide)



- En separat "Lock Range"-inställning registreras för varje ingångskälla, utom för uppspelning via nätverk, USB-minne och Bluetooth, som har en gemensam inställning.
- "Lock Range"-inställningen kan inte utföras för analoga ljudingångskällor.



Volume Limit

Bestäm en inställning för max volym. Volymen kan inte höjas över denna inställning.

Off

(Standard):

Ställ inte in maximal volym. (100)

95 / 90 / 85 / 80

Low Pass Filter

Ställer in lågpasfiltret för subwooferutgången. Ställ in i enlighet med dina högtalare och din subwoofer. Ljudsignalens utgång har en lägre frekvens än det inställda värdet.

40 Hz / 60 Hz / 80 Hz / 100 Hz / 120 Hz (Standard: 80 Hz)



TV

TV Input

Ställ in vilken ingångskälla som ska användas när du spelar upp ljud från en tv-apparat genom denna enhet. Ställ in detta utifrån vilken av enhetens anslutningar som TV:n är kopplad till.

None / HDMI ARC / Optical / Coaxial

(Standard: HDMI ARC)

Auto-Play

När ljud från en tv-apparat ansluts som ingångskälla på denna enhet, växlar enheten automatiskt till ingångskällan som är inställd under "TV Input" och "Auto-Play"-funktionen för att spela upp tv-ljud på denna enhet ställs in.

On
(Standard) : Aktiverar "Auto-Play"-funktionen.

Off: Inaktiverar "Auto-Play"-funktionen.



- "Auto-Play"-funktionen fungerar inte när "TV Input" är inställt på "None". Ställ in "TV Input" i förväg.
- Beroende på vilken TV du har är det möjligt att funktionen "Auto-Play" inte fungerar.

HDMI Power Off Control

Ställ in "HDMI Power Off Control"-funktionen som är kopplad till den HDMI-anslutna TV:ns avstängningsfunktion så att enhetens försätts i standbyläge.

All
(Standard) : Oavsett vilken ingångskälla enheten har försätts enheten automatiskt i standbyläge om strömmen till TV:n stängs av.

HDMI ARC: Om ingångskällan är HDMI ARC och du stänger av TV:n försätts enheten automatiskt i standbyläge.

Off: Den här enheten är inte kopplad till TV:ns strömförsörjning.



General

Lighting

Ljusstyrkan hos LED-belysningen kan justeras i 4 nivåer. Ljusstyrkan kan även synkroniseras med displayens ljusstyrka.

När du stänger av displayen minskar brusets som påverkar ljudkvaliteten så att du får bättre ljudkvalitet på uppspelningen.

Sync (Standard):	Ljusstyrkan synkroniseras med displayens ljusstyrka. (👉 sid. 64)
----------------------------	--

Bright / Dim / Dark / Off



- När displayens ljusstyrka slås av med DIMMER, stängs LED-belysningen av oavsett inställningen av "Lighting". (👉 sid. 64)

Auto-Standby

Anger hur lång tid som enheten måste vara inaktiv eller ingen insignal registreras innan enheten går till standbyläge automatiskt.

Off:	Enheten aktiverar inte standby automatiskt.
1min:	Enheten aktiverar standby efter 1 minuter.
5min:	Enheten aktiverar standby efter 5 minuter.
15min (Standard):	Enheten aktiverar standby efter 15 minuter.
30min:	Enheten aktiverar standby efter 30 minuter.
60min:	Enheten aktiverar standby efter 60 minuter.
90min:	Enheten aktiverar standby efter 90 minuter.



Reset

Utför denna procedur om visningen på displayen eller användningen inte är normal. Återställer innehållet under varje inställning till fabriksinställningarna. Gör om inställningarna.

Cancel: Enheten är inte initierad.

OK: Enheten är initierad.



Network

Network & USB-A

Funktionerna för uppspelning via nätverk och USB-minne (USB-A) kan stoppas för att förebygga brus som påverkar ljudkvaliteten. På så vis kan ljud spelas upp i hög kvalitet när funktionerna CD-uppspelning och D/A-konverterare används.

On
(Standard) : Aktiverar funktionen för uppspelning via nätverk och USB-minne (USB-A).

Off: Inaktiverar funktionen för uppspelning via nätverk och USB-minne (USB-A).



- Om du ändrar "Network & USB-A"-inställningen startas enheten om.

Wi-Fi

Wi-Fi-funktionen kan stoppas för att förhindra brus som påverkar ljudkvaliteten. Genom att ansluta den här enheten till nätverket via trådbundet LAN kan hög ljudkvalitet åstadkommas.

On
(Standard) : Aktiverar Wi-Fi-funktionen.

Off: Inaktiverar Wi-Fi-funktionen.



Bluetooth

Bluetooth

Genom att stoppa Bluetooth-mottagarens och sändarens funktioner minskas bruset som påverkar ljudkvaliteten så att du får bättre ljudkvalitet i uppspelningen.

On
(Standard) : Aktiverar Bluetooth-funktionen.

Off: Inaktiverar Bluetooth-funktionen.

Headphone

Aktiverar eller inaktiverar Bluetooth-hörlurarnas sändare. Gör dessa inställningar när du lyssnar på ljud från denna enhet med Bluetooth-hörlurar.

On Aktiverar Bluetooth-hörlurarnas sändarfunktion.

Off
(Standard) : Avaktiverar Bluetooth-hörlurarnas sändarfunktion.

Output Mode

Väljer ljudutgångsmetod.

HP + Speakers
(Standard): Ljud matas ut till Bluetooth-hörlurar och högtalare.

Headphones: Ljud matas ut endast till Bluetooth-hörlurar.

Devices

- Tillgängliga enheter visas i listan när du startar parkopplingsläget på de Bluetooth-hörlurar som du vill ansluta. Välj dina Bluetooth-hörlurar i listan för att parkoppla dem.
- Enheten kan endast parkoppla en Bluetooth-hörlur åt gången. Det är dock möjligt att registrera upp till 8 Bluetooth-hörlurar. Växla mellan registrerade enheter via "Devices" i inställningsmenyn "Bluetooth".
- För att ta bort en sparad Bluetooth-enhet från listan, använd knapparna Δ ∇ för att välja enheten, tryck på OPTION-knappen och tryck sedan på ENTER-knappen när "Forget This Device" visas.



- A2DP-profilkompatibla Bluetooth-högtalare kan anslutas med samma steg som följs för att ansluta Bluetooth-hörlurar.

OBSERVERA

- Bluetooth-sändarfunktion och Bluetooth-mottagarfunktion kan inte användas samtidigt. Bluetooth-sändarfunktionen är inte tillgänglig när du lyssnar på musik på en Bluetooth-enhet.
- Även om "Headphone" är inställd på "On" ska du trycka på Bluetooth på fjärrkontrollen för att välja "Bluetooth"-källan och aktivera Bluetooth-mottagarfunktionen. För att lyssna på musik som är sparad på Bluetooth-enheter, t.ex. smarttelefoner, på denna enhet trycker du på Bluetooth på fjärrkontrollen för att växla ingångskälla till Bluetooth och återansluter sedan Bluetooth-enheten.
- Menyinställningar för Bluetooth-hörlurarnas sändare är inte tillgängliga när enheten är grupperad i HEOS-appen.
- Bluetooth-hörlurar kan inte anslutas in en enhet med inbyggd HEOS spelar upp en ingångskälla från denna enhet.



Network Control

Tillåter nätverkskommunikation i standby-läge.

On:	Nätverket är på i standbyläge. Huvudenheten kan användas med nätverkskompatibel kontroll.
Off (Standard) :	Stäng av nätverksfunktionen i standby-läge.



- Vid användning av HEOS App, bör inställningen för "Network Control" vara i läget "On".
- Inställningen är "Off" när du köper enheten, men den övergår automatiskt till "On" när enheten används första gången.
 - Parkoppla med en Bluetooth-enhet
 - Trådlös LAN-anlutning
 - Anslut en LAN-kabel till NETWORKanslutningen

När inställningen väl är gjord i inställningsmenyn kommer inställningen inte att ändras automatiskt, även om ovanstående åtgärder utförs.

OBSERVERA

- När "Network Control" är inställt på "On" förbrukar enheten mer standby-ström.
- När ingångskällan är inställd på "PWR AMP" och enheten övergår i standbyläge, inaktiveras nätverksfunktionen för enheten i standbyläge trots att "Network Control" är inställd på "On".



Dela och ansluta till Wi-Fi-inställningen på en iOS-enhet

Denna enhet stöder konfigurationsläget “WAC (Wireless Accessory Configuration)” från Apple Inc. Använd din iOS-enhet (iPhone/iPod/iPad) i WAC-konfigurationsläget för att ansluta till nätverket. Genom att ansluta enheten till din iOS-enhet kan enheten automatiskt anslutas till samma nätverk.

1 Tryck på **OPTION**.

Alternativmenyn visas på skärmen.

2 Välj “**AirPlay Setup**” och tryck på **ENTER**.

“Network Setup” visas på skärmen och enheten växlar till WAC-konfigurationsläget.

3 Längst ned på Wi-Fi-konfigurationsskärmen på iOS-enheter väljer du “**Marantz MODEL 40n**” i “**STÄLL IN NY AIRPLAY-HÖGTALARE...**”.

- Se till att iOS-enheten är ansluten till den trådlösa LAN-routern (Wi-Fi).

4 Välj ett nätverk för att ansluta enheten och tryck sedan på “**Nästa**”.

5 Följ anvisningarna på skärmen för att slutföra anslutningen.

När du är ansluten visas “Connected” på skärmen.

OBSERVERA

- Versionen på den fasta programvaran på din iOS-enhet måste ha stöd för iOS 10.0.2 eller senare.
- WAC-konfigurationsläget är aktivt i cirka 15 minuter. Om konfigurationen inte är klar inom 15 minuter stängs WAC-konfigurationsläget av automatiskt. Om du vill avbryta WAC-konfigurationsläget manuellt ska du trycka på BACK-knappen.



Ansluta med hjälp av WPS-knappen på routern

Om du använder en trådlös router som stöder WPS (Wi-Fi Protected Setup™) ska du ansluta till nätverket genom att trycka på anslutningsknappen på routern. (Wi-Fi Protected Setup™ är ett varumärke som tillhör Wi-Fi Alliance.)

- 1 Tryck på WPS-knappen på din router.**
- 2 Inom 2 minuter ska du trycka på och hålla in CONNECT-knappen på fjärrkontrollen i 5 sekunder.**

“WPS Connecting” visas på skärmen och anslutningen påbörjas.

 - När du är ansluten visas “WPS Connected” på skärmen.



■ Innehåll

Tips

Jag vill lyssna på ljuduppspelning i hög kvalitet	80
Jag vill justera tonen manuellt	80
Jag vill ha en uppspelning som låter så rent som möjligt	80
Jag vill spela upp TV-ljud i högre kvalitet	80
Jag vill förhindra att denna enhet försätts i standbyläge genom att koppla den till avstängningsfunktionen för en HDMI-ansluten TV	80
Jag vill byta filter för att ändra ljudkvalitet	81
Jag vill stänga av displayen	81
Jag vill stänga av LED-belysningen	81
Enkla funktioner då strömmen är av	81
Jag vill inte att volymen av misstag ska bli för hög	81
Jag vill använda en Marantz CD-spelare med fjärrkontrollen till denna enhet	81
Jag vill använda den här enheten som effektförstärkare	81

Felsökning

Strömmen slås inte på / Strömmen stängs av	83
Funktionerna kan inte utföras med fjärrkontrollen	85
Inget visas på enhetens display	85
Inget ljud hörs	86
Ljudet avbryts eller ljudstörningar hörs	87
Förväntat ljud hörs inte	89
AirPlay kan inte spelas upp	90
USB-enheter kan inte spelas upp	91
Bluetooth kan inte spelas upp	92
Det går inte att spela upp Internet-radio	95
Musikfiler på en dator eller NAS kan inte spelas upp (musikserver)	96
Ett antal onlinetjänster kan inte användas	97
Det går inte att ansluta till ett trådlöst LAN-nätverk	97
Ljud från digitala enheter kan inte spelas upp (HDMI ARC/Koaxial/Optisk)	99
Ingångskällan växlas till "HDMI ARC", "Optical" eller "Coaxial"	99
HDMI-kontrollfunktionen fungerar inte	99
Felmeddelanden angående uppdatering/uppgrädering	100



Tips

Jag vill lyssna på ljuduppspelning i hög kvalitet

- Funktionerna för uppspelning via nätverk och USB-minne (USB-A) kan stoppas för att förhindra brus som påverkar ljudkvaliteten. Ställ in "Network & USB-A" på "Off" i menyn. (🔍 sid. 74)
- Wi-Fi-funktionen kan stoppas för att förhindra brus som påverkar ljudkvaliteten. Ställ in "Off" på "Wi-Fi". (🔍 sid. 74)
- Genom att stoppa Bluetooth-funktionen minskas bruset som påverkar ljudkvaliteten så att du får bättre ljudkvalitet på uppspelningen. Ställ in "Off" på "Bluetooth". (🔍 sid. 75)

Jag vill justera tonen manuellt

- Använd BASS-, TREBLE- och BALANCE-kontrollerna för att ställa in ljudet som du vill ha det. (🔍 sid. 63)

Jag vill ha en uppspelning som låter så rent som möjligt

- Aktivera Source Direct-läget. (🔍 sid. 63)

Jag vill spela upp TV-ljud i högre kvalitet

- Anslut HDMI-uttaget på din TV som stöder ARC-funktionen till HDMI ARC-uttaget på den här enheten och växla ingångskällan till HDMI ARC. (🔍 sid. 25)
- Om du använder en TV som inte stöder ARC-funktionen eller en TV som inte har ett HDMI-uttag kan TV-ljudet spelas upp av enheten via en optisk eller koaxial anslutning. (🔍 sid. 25)
- Den enda digitala ljudsignalen som denna enhet kan ta emot är en 2-kanalig linjär PCM.

Jag vill förhindra att denna enhet försätts i standbyläge genom att koppla den till avstängningsfunktionen för en HDMI-ansluten TV

- Ändra inställningen "HDMI Power Off Control" till "Off". (🔍 sid. 71)



Jag vill byta filter för att ändra ljudkvalitet

- Byt filteregenskaper. (👉 sid. 69)

Jag vill stänga av displayen

- Tryck på DIMMER-knappen för att stänga av displayen. (👉 sid. 64)

Jag vill stänga av LED-belysningen

- Ändra "Lighting"-inställningen till "Off". (👉 sid. 72)

Enkla funktioner då strömmen är av

- Tryck på ▶||-knappen för att automatiskt slå på strömmen till enheten och starta uppspelning från senast valda ingångskälla.
- När "Network Control" är inställt på "On" kan du spela upp musik eller utföra andra funktioner via AirPlay eller HEOS App. (👉 sid. 76)

Jag vill inte att volymen av misstag ska bli för hög

- Ställ in maxvolymen på "Volume Limit" i menyn i förväg. Det förhindrar att barn eller andra oavsiktligt ökar volymen för mycket. (👉 sid. 70)

Jag vill använda en Marantz CD-spelare med fjärrkontrollen till denna enhet

- Marantz CD-spelare kan styras via enhetens fjärrkontroll. Mer information finns även i CD-spelarens bruksanvisning. (👉 sid. 17)

Jag vill använda den här enheten som effektförstärkare

- Anslut en förstärkare till POWER AMP IN-anlutningarna på enheten och växla ingångskälla till "PWR AMP". (👉 sid. 30)



Felsökning

Börja med att kontrollera följande om det uppstår något problem:

1. Är anslutningarna riktigt gjorda?
2. Använd apparaten enligt anvisningarna i denna bruksanvisning?
3. Fungerar de olika komponenterna rätt?



- Om steg 1 till 3 ovan inte avhjälper problemet kan en omstart av enheten göra det. Fortsätt att trycka på enhetens -knapp till dess att "Restart" visas på skärmen, eller koppla ur och återanslut sedan enhetens nätkabel.

Gå igenom symptomen i detta avsnitt om apparaten inte fungerar på rätt sätt.

Om symptomen inte stämmer överens med de som beskrivs här bör du kontakta din återförsäljare då det kan vara fel på den här enheten. Dra i så fall omedelbart ur stickproppen ur vägguttaget och vänd dig till den butik där du köpte den här enheten.



Strömmen slås inte på / Strömmen stängs av

Strömmen slås inte på.

- Kontrollera att kontakten är ordentligt isatt i nätuttaget. (🔧 sid. 32)
- Enheten är i standbyläge. Tryck på enhetens ⏻-knapp eller på fjärrkontrollens AMP ⏻-knapp. (🔧 sid. 34)
- När ingångskällan är inställd på "PWR AMP" och enheten försätts i standbyläge, inaktiveras enhetens "Auto-Play"-funktion i standbyläge. Även om du slår på TV:n slås inte strömmen till denna enhet på. Tryck på enhetens ⏻-knapp eller på fjärrkontrollens AMP ⏻-knapp. (🔧 sid. 34)

Strömmen stängs av automatiskt.

- Insomningstimern är inställd. Slå på strömmen igen. (🔧 sid. 64)
- "Auto-Standby" är valt. "Auto-Standby" aktiveras efter en viss tids inaktivitet. För att deaktivera "Auto-Standby" ska "Auto-Standby" i menyn väljas till "Off". (🔧 sid. 72)
- När den här enheten och en ljudenhet från Marantz som är kompatibel med effektsynkroniseringsfunktionen ansluts med hjälp av en fjärranslutningskabel stängs strömmen på den här enheten av (standby) synkroniserat med strömavstängningsåtgärden på den enhet som är ansluten till den här enheten. (🔧 sid. 31)
- "HDMI Power Off Control" är inställt. Strömmen till den här enheten stängs av (standbyläge) genom att den kopplas till avstängningsfunktionen på en HDMI-ansluten TV. För att inaktivera "HDMI Power Off Control" ska du ställa in "HDMI Power Off Control" i menyn till "Off". (🔧 sid. 71)

Enheten startas om automatiskt.

- Om "PWR AMP" växlas till en annan ingångskälla startas enheten om. (🔧 sid. 65)
- Om "Network & USB-A" slås på/av i inställningsmenyn startas enheten om. (🔧 sid. 74)

Strömmen stängs av och skyddskretsindikatorn blinkar långsamt en gång och snabbt två gånger med orange sken.

- Avbryt uppspelningen på enheten som används och stäng sedan av och slå på strömmen igen.
- Om problemet inte avhjälpas genom att slå av och på strömmen igen är det fel på enhetens förstärkarkrets. Dra ut nätkabeln ur vägguttaget och kontakta vårt kundcenter.

Strömmen stängs av och skyddskretsindikatorn blinkar långsamt en gång och snabbt tre gånger med orange sken.

- Enhetens strömkrets har brutits. Dra ut nätkabeln ur vägguttaget och kontakta vårt kundcenter.



Strömmen stängs av och skyddskretsindikatorn blinkar långsamt en gång och snabbt fyra gånger med orange sken.

- Skyddskretsen har aktiverats på grund av hög temperatur inuti enheten. Stäng av strömmen och vänta ca en timme tills enheten har svalnat och slå sedan på strömmen igen.
- Installera om apparaten på ett ställe med bra ventilation.
- Kontrollera högtalaranslutningarna. Skyddskretsen kan ha aktiverats på grund av kortslutna högtalarkablar eller av att en ledare har lossnat och kommit i kontakt med enhetens bakpanel. Koppla loss nätkabeln och åtgärda felet, t.ex. genom att vrida ihop ledarna ordentligt eller reparera kontakten, och återanslut sedan ledaren. (🔧 sid. 20)
- Avbryt uppspelningen på enheten som används och stäng sedan av och slå på strömmen igen.

Strömmen stängs av och skyddskretsindikatorn blinkar långsamt en gång och snabbt fem gånger med orange sken.

- Avbryt uppspelningen på enheten som används och stäng sedan av och slå på strömmen igen.
- Om problemet inte avhjälps genom att slå av och på strömmen igen är det fel på enhetens förstärkarkrets eller strömkrets. Dra ut nätkabeln ur vägguttaget och kontakta vårt kundcenter.



Funktionerna kan inte utföras med fjärrkontrollen

Funktionerna kan inte utföras med fjärrkontrollen.

- Batterierna är förbrukade. Sätt i nya batterier. (👉 sid. 7)
- Använd fjärrkontrollen inom ett avstånd på ca 7 m från apparaten och i en 30° vinkel. (👉 sid. 7)
- Ta bort allt som står i vägen mellan apparaten och fjärrkontrollen.
- Sätt i batterierna på rätt sätt och kontrollera markeringarna ⊕ och ⊖. (👉 sid. 7)
- Apparaten fjärrkontrollsensor utsätts för stark belysning (direkt solljus, fluorescerande belysning e.likn.). Flytta apparaten till en plats där fjärrkontrollsensorn inte utsätts för stark belysning.
- Om du använder en 3D-videoenhet kan det hända att fjärrkontrollen inte fungerar på grund av effekter i den infraröda kommunikationen mellan enheterna (t.ex. TV och 3D-glasögon). Rikta i så fall om enheterna för 3D-kommunikation och ändra avståndet mellan dem så att du är säker på att de inte påverkar fjärrkontrollfunktionen för den här enheten.
- Tryck på knappen REMOTE MODE AMP för att byta fjärrkontrollläge till "AMP". (👉 sid. 14)

Inget visas på enhetens display

Displayen förblir släckt.

- Tryck på DIMMER-knappen och byt inställning till något annat än Av. (👉 sid. 64)



Inget ljud hörs

Det hörs inget ljud i högtalarna.

- Kontrollera anslutningarna till alla enheter. (👉 sid. 19)
- Sätt i anslutningskablarna hela vägen i uttagen.
- Kontrollera att ingångar och utgångar inte har förväxlats.
- Kontrollera om kablarna är skadade.
- Kontrollera att högtalarkablarna är rätt anslutna. Kontrollera att kablarnas ledare är i kontakt med högtalaranslutningarnas metalldelar. (👉 sid. 20)
- Dra åt högtalaranslutningarna ordentligt. Kontrollera att högtalaranslutningarna inte är lösa. (👉 sid. 20)
- Kontrollera att rätt ingångskälla har valts. (👉 sid. 35)
- Justera volymen. (👉 sid. 35)
- Avaktivera ljuddämpningen. (👉 sid. 35)
- Kontrollera att rätt ingångskälla är vald när en extern ljudkälla skickar ljud till enheten. (👉 sid. 35)
- Kontrollera inställningen för den digitala ljudutgången på den anslutna enheten. Grundinställningen kan vara Av på enheten.
- Det kommer inget ljud via högtalaranslutningar eller preout-anslutningen när hörlurar är anslutna. (👉 sid. 9)
- Använd inte andra signaler än PCM-signaler som t.ex. Dolby Digital, DTS och AAC. Det kan orsaka störningar och skada högtalarna.
- För att spela upp via en Bluetooth-anslutning måste den här enheten vara sammankopplad med en Bluetooth-enhet. (👉 sid. 37)



Ljudet avbryts eller ljudstörningar hörs

Ljudet kan ibland avbrytas under uppspelning av internetradio eller via ett USB-minne.

- Ljudet kan ibland avbrytas om överföringshastigheten från USB-minnet är låg.
- Hastigheten för nätverkskommunikation kan vara låg eller radiostationen kan vara upptagen.

Brus inträffar på enheten när du ringer ett mobiltelefonsamtal.

- Avståndet mellan den här enheten och mobiltelefonen ska vara minst 20 cm när du ringer samtal.

Ljudet avbryts när jag använder Wi-Fi-anlutning.

- Det frekvensband som används av trådlöst LAN används även av mikrovågsugnar, sladdlösa telefoner, sladdlösa spelkontroller och andra trådlösa LAN-enheter. Om sådana enheter används samtidigt med den här enheten kan det göra att ljud avbryts på grund av elektroniska störningar. Problemet med ljud som avbryts kan förbättras på följande sätt. (👉 sid. 28)
 - Installera enheter som orsakar störningar på avstånd från den här enheten.
 - Stäng av strömmen till enheter som orsakar störningar.
 - Ändra inställningarna för routerkanalen som den här enheten är ansluten till. (Information om hur kanalen ändras finns i bruksanvisningen till den trådlösa routern.)
 - Byt till en trådbunden LAN-anlutning.
- Särskilt när du spelar upp stora musikfiler, beroende på ditt trådlösa nätverk och miljön, kan uppspelningsljudet avbrytas. I sådant fall bör nätverket kopplas med kabel. (👉 sid. 74)



Ljudet avbryts eller ljudstörningar hörs.

- Inställningen "Lock Range" i menyn är för avskalad. Utvidga "Lock Range"-inställningen under tiden som du lyssnar på musik tills det låter normalt. (👉 sid. 69)

Ljudet förvrängs när du spelar skivor.

- Justera till ett lämpligt nåltryck.
- Kontrollera nålspetsen.
- Byt pickupen.

När en skiva spelas hörs ett brummande ljud i högtalarna.

- Kontrollera att skivspelaren är rätt ansluten. (👉 sid. 23)
- En TV eller AV-enhet som finns i närheten av skivspelaren kan påverka ljudkvaliteten. Ställ skivspelaren så långt som möjligt från en TV eller annan AV-enhet.

När en skiva spelas upp hörs ett brummande ljud i högtalarna vid hög volym. (Tjutande ljud)

- Installera skivspelaren och högtalarna så långt som möjligt från varandra. (👉 sid. 23)
- Vibrationerna från högtalarna överförs till spelaren via golvet. Använd kuddar eller dyl. för att absorbera högtalarnas vibrationer.



Förväntat ljud hörs inte

Volymen höjs inte.

- Maxvolymen är för lågt inställd. Ange maxvolymen med hjälp av "Volume Limit" på menyn. (🔍 sid. 70)

Vänster och höger kanal är inte balanserade.

- Vrid på BALANCE-kontrollen. (🔍 sid. 63)

Det hörs inget ljud från subwooferhögtalaren.

- Kontrollera subwoofers anslutningar. (🔍 sid. 22)
- Slå på strömmen till subwooferhögtalaren.

Inställningarna för BASS-, TREBLE- och BALANCE-kontrollerna tillämpas inte.

- Inställningarna för BASS-, TREBLE- och BALANCE-kontrollerna tillämpas inte på subwooferutgången.
- Tryck på SOURCE DIRECT-knappen för att inaktivera Source Direct-läget. (🔍 sid. 63)

Vänster/Höger stereoljud är omvända.

- Kontrollera att vänster och höger högtalare är anslutna till rätt högtalaranslutningar. (🔍 sid. 21)



AirPlay kan inte spelas upp

Ikonen AirPlay visas inte på iTunes / iPhone / iPod touch / iPad.

- Denna enhet och datorn / iPhone / iPod touch / iPad är inte anslutna till samma nätverk (LAN). Anslut den till samma nätverk som den här enheten. (🔗 sid. 28)
- Den inbyggda programvaran i iTunes / iPhone / iPod touch / iPad är inte kompatibel med AirPlay. Uppdatera den inbyggda programvaran till den senaste versionen.
- Ställ "Network & USB-A" i menyn på "On". AirPlay-funktionen fungerar inte när "Network & USB-A" är "Off". (🔗 sid. 74)

Inget ljud hörs.

- Volymen för iTunes / iPhone / iPod touch / iPad är inställd på lägsta nivå. Volymen för iTunes / iPhone / iPod touch / iPad är länkad till volymen på den här enheten. Ställ in lämplig volymnivå.
- AirPlay-uppspelning utförs inte eller också är den här enheten inte vald. Klicka på AirPlay-ikonen på iTunes- / iPhone- / iPod touch- / iPad-skärmen och välj den här enheten. (🔗 sid. 60)

Ljudet avbryts under uppspelning av AirPlay på iPhone / iPod touch / iPad.

- Stäng ned program som körs i bakgrunden på iPhone/iPod touch/iPad och spela sedan igen med AirPlay.
- Vissa yttre faktorer kan påverka den trådlösa anslutningen. Ändra nätverksmiljön genom att t.ex. minska avståndet till nätverkets trådlösa åtkomstpunkt.

iTunes kan inte spelas upp med fjärrkontrollen.

- Aktivera inställningen "Tillåt iTunes-ljudkontroll från fjärrhögtalare" på iTunes. Sedan kan du spela upp, pausa och hoppa över åtgärder med hjälp av fjärrkontrollen.



USB-enheter kan inte spelas upp

USB-minnet känns inte igen.

- Ta ur USB-minnet och koppla in det igen. (☞ sid. 27)
- Stöd finns för USB-minnen med masslagringskapacitet.
- Den här enheten stöder inte anslutning via en USB-hubb. Anslut USB-minnet direkt till USB-porten.
- USB-minnet ska vara formaterat i FAT32 eller NTFS.
- Det är inte säkert att alla USB-minnen fungerar. Vissa USB-minnen känns inte igen. När du använder en bärbar hårddisk som är kompatibel med USB-anslutning och som kräver ström från en nätadapter ska du använda nätadaptern som medföljer hårddisken.
- Ställ "Network & USB-A" i menyn på "On". Funktionen för uppspelning via USB-minne fungerar inte när "Network & USB-A" är "Off". (☞ sid. 74)

Filer på USB-minnet visas inte.

- Om filtypen inte stöds av den här enheten visas inte filen. (☞ sid. 102)
- Den här enheten kan spela upp filer som ligger åtta lager djupt i filhierarkin. Maximalt 5000 filer (mappar) kan visas i varje lager. Ändra USB-minnets mappstruktur.
- När det finns flera partitioner på USB-minnet visas endast filerna på den första partitionen.

iOS- och Android-enheter kan inte identifieras.

- USB-porten på den här enheten stödjer inte uppspelning från iOS- och Android-enheter.

Filer på ett USB-minne kan inte spelas upp.

- Filerna har skapats i ett format som inte stöds av den här enheten. Kontrollera vilka format som stöds av enheten. (☞ sid. 102)
- Du försöker spela en fil med ett upphovsrättsskyddat innehåll. Kopieringsskyddade filer kan inte spelas på denna apparat.
- Uppspelning kanske inte är möjlig om albumomslagets filstorlek överskrider 2 MB.



Bluetooth kan inte spelas upp

Bluetooth-enheter kan inte anslutas till denna enhet.

- Bluetooth-funktionen på Bluetooth-enheten har inte aktiverats. Läs om hur du aktiverar Bluetooth-funktionen på Bluetooth-enheten i dess bruksanvisning.
- För Bluetooth-enheten närmare den här enheten.
- Bluetooth-enheten kan inte ansluta till den här enheten om den inte är kompatibel med A2DP-profilen.
- Starta om Bluetooth-enheten och försök igen.
- Ställ "Bluetooth" i menyn på "On". Bluetooth-funktionen fungerar inte när "Bluetooth" är "Off". (🔍 sid. 75)
- Ställ "Network & USB-A" i menyn på "On". Bluetooth-funktionen fungerar inte när "Network & USB-A" är "Off". (🔍 sid. 74)

Smarttelefoner och andra Bluetooth-enheter kan inte anslutas.

- Smarttelefoner och andra Bluetooth-enheter kan inte anslutas när "Headphone" är inställt på "On". Tryck på Bluetooth på fjärrkontrollen för att växla ingångskälla till Bluetooth och anslut därefter enheten. (🔍 sid. 75)



Kan inte ansluta Bluetooth-hörlurar.

- Flytta Bluetooth-hörlurarna närmare den här enheten.
- Stäng av och slå på strömmen till Bluetooth-hörlurarna och försök igen.
- Gå till "Network" - "Bluetooth" och ställ in "Headphone" på "On" i inställningsmenyn. (☞ sid. 75)
- Kontrollera att den här enheten inte redan är ansluten till ett annat par Bluetooth-hörlurar. Kontrollera de anslutna Bluetooth-hörlurarna i "Devices"-menyn. (☞ sid. 75)
Koppla från de anslutna Bluetooth-hörlurarna innan du ansluter de hörlurar du vill använda.
- Bluetooth-hörlurar kan inte anslutas om Bluetooth används som en ingångskälla.
- Bluetooth-hörlurar kan inte anslutas om den här enheten är grupperad i HEOS-appen. Ta bort den här enheten från gruppen för att kunna ansluta Bluetooth-hörlurar.
- Bluetooth-hörlurar kan inte anslutas in en enhet med inbyggd HEOS spelar upp en ingångskälla från denna enhet.
- Bluetooth-hörlurarna kan inte ansluta till den här enheten om den inte är kompatibel med A2DP-profilen.
- Anslutning och drift garanteras inte för alla enheter med Bluetooth-funktion.
- Den här enheten kan endast anslutas till ett par Bluetooth-hörlurar åt gången. Det är dock möjligt att registrera upp till 8 Bluetooth-hörlurar. Du kan växla mellan registrerade enheter via "Devices" i "Bluetooth"-menyn. (☞ sid. 75)



Ljudet stängs av.

- För Bluetooth-enheten närmare den här enheten.
- Avlägsna alla hinder mellan Bluetooth-enheten och den här enheten.
- För att undvika elektromagnetiska störningar ska den här enheten placeras långt från mikrovågsugnar, trådlösa LAN-enheter och andra Bluetooth-enheter.
- Återanslut till Bluetooth-enheten.

Ljudet bryts eller brus uppstår när Bluetooth-hörlurar används.

- Flytta Bluetooth-hörlurarna närmare den här enheten.
- Avlägsna blockeringar mellan Bluetooth-hörlurarna och den här enheten.
- Återanslut Bluetooth-hörlurarna.
- För att undvika elektromagnetiska störningar ska den här enheten placeras långt från mikrovågsugnar, trådlösa LAN-enheter och andra Bluetooth-enheter.
- Vi rekommenderar att du använder tråddansluten LAN för att ansluta denna enhet och andra enheter.
- Bluetooth sänder på 2,4 GHz-bandet, vilket kan störa trådlösa signaler som överförs på samma band. Anslut den här enheten och andra enheter till ett trådlöst nätverk på 5 GHz-bandet om din router ger den möjligheten.

Ljudet är fördröjt på mina Bluetooth-hörlurar.

- Den här enheten kan inte justera ljudfördröjningar på Bluetooth-hörlurar.



Det går inte att spela upp Internet-radio

En lista över radiostationer visas inte i HEOS-appen.

- LAN-kabeln har inte anslutits rätt eller ingen anslutning till nätverket. Kontrollera anslutningarna. (👉 sid. 28)

Internetradiosändningar kan inte tas emot.

- Utsändningen från den valda radiostationen görs i ett format som inte stöds av enheten. Formaten som kan spelas upp med den här enheten är WMA, MP3 och MPEG-4 AAC. (👉 sid. 106)
- Brandväggsfunktionen är aktiverad på routern. Kontrollera inställningarna för brandväggen.
- Kontrollera att routern är påslagen.
- Vissa radiostationer har tyst utsändning under delar av dygnet. I detta fall hörs inget ljud. Vänta en stund och välj sedan samma radiostation igen eller en annan radiostation. (👉 sid. 56)
- Den valda radiostationen har inga utsändningar. Välj en radiostation som har utsändningar.

Du kan inte ansluta till en radiostation som är registrerad under Favoriter med HEOS-appen.

- Radiostationen har upphört med sina sändningar. Registrera radiostationer som har utsändningar.



Musikfiler på en dator eller NAS kan inte spelas upp (musikserver)

Filer som lagrats på en dator kan inte spelas.

- Filerna har lagrats i ett format som inte är kompatibelt med denna apparat. Spela in filerna i ett kompatibelt format. (👉 sid. 105)
- Kopieringsskyddade filer kan inte spelas på denna apparat.
- Även om datorn är ansluten till USB-port på den här enheten går det inte att spela upp musikfiler. Anslut datorn till den här enheten via nätverket. (👉 sid. 28)
- Inställningar för mediadelning på servern eller NAS tillåter inte denna enhet. Ändra inställningarna för att tillåta denna enhet. Mer information finns i bruksanvisningen till servern eller NAS.

Servern kunde inte hittas eller det går inte att etablera en anslutning till servern.

- Datorns eller routerns brandvägg är aktiv. Kontrollera datorns eller routerns brandväggsinställningar.
- Strömmen till datorn är inte på. Slå på strömmen.
- Servern är inte igång. Starta servern.

HEOS-appen visar inte filerna i datorn eller NAS.

- Om filtypen inte stöds av den här enheten visas inte filen. (👉 sid. 105)

Musik som sparas på en NAS kan inte spelas upp.

- Om du använder en NAS som uppfyller DLNA-standarden kan du aktivera DLNA-serverfunktionen i inställningarna för NAS.
- Om du använder en NAS som inte uppfyller DLNA-standarden kan du spela musiken via en dator. Ställ in mediadelningsfunktionen i Windows Media Player och lägg till NAS till den valda spelmappen.
- Om anslutningen är begränsad ska ljudutrustningen anges som anslutningsmål.



Ett antal onlinetjänster kan inte användas

Ett antal onlinetjänster kan inte användas.

- Onlinetjänsten kanske har upphört.

Det går inte att ansluta till ett trådlöst LAN-nätverk

Det går inte att koppla upp till nätverket.

- Se till att din mobila enhet är ansluten till ditt trådlösa nätverk innan du konfigurerar den här enheten. (👉 sid. 46)
- Du kan ansluta enheten till din nätverksrouter med en Ethernet-kabel (säljs separat). När den är ansluten via Ethernet bör HEOS-appen känna igen enheten och du kan manuellt flytta den till ditt trådlösa nätverk genom att använda "Inställningar" – "Mina enheter" – ("Enhetsnamn") – "Nätverk".
- Korta ner avståndet mellan åtkomstpunkten till ditt trådlösa LAN och avlägsna alla hinder för att förbättra signalen innan du återansluter. Placera enheten långt ifrån mikrovågsugnar och andra åtkomstpunkter till nätverk.
- Ställ in åtkomstpunktens kanalinställningar på tillräckligt avstånd från de kanaler som andra nätverk använder.
- Den här enheten är inte kompatibel med WEP (TSN).
- Om ingångskällan är inställd på "PWR AMP" inaktiveras enhetens nätverksfunktion. När du byter till en annan ingångskälla från "PWR AMP" startas enheten om och nätverksfunktionen aktiveras. Det kan ta en stund att aktivera nätverksfunktionen. (👉 sid. 65)



Det går inte att ansluta till en WPS-router.

- Kontrollera att routerns WPS-läge fungerar.
- Efter att du tryckt på WPS-knappen på routern ska du inom två minuter trycka på och hålla in CONNECT-knappen på fjärrkontrollen i minst fem sekunder. (👉 sid. 78)
- Det krävs en router/inställningar som fungerar med WPS 2.0. Ställ in krypteringstid till "Inga", WPA-PSK (AES) eller WPA2-PSK (AES).
- Du kan inte ansluta med WPS-knappen på routern om routerns krypteringsmetod är WEP/WPA-TKIP/WPA2-TKIP. I det här fallet ska du använda HEOS-appen för att ansluta, eller ansluta genom att dela Wi-Fi-inställningen på din iOS-enhet. (👉 sid. 77)

Kan inte ansluta till nätverket med hjälp av iPhone/iPod touch/iPad.

- Uppdatera iPhone/iPod touch/iPad-programvaran till den senaste versionen.
- Om du konfigurerar inställningarna via en trådlös anslutning krävs stöd för iOS 10.0.2 eller senare.

Det går inte att ansluta till nätverket i standbyläge.

- Ställ in "Network Control" i inställningsmenyn på "On". Om "Network Control" är inställt på "Off" är nätverksfunktionen avstängd i standbyläge. (👉 sid. 76)
- När ingångskällan är inställd på "PWR AMP" och enheten övergår i standbyläge, inaktiveras nätverksfunktionen för enheten i standbyläge. (👉 sid. 65)



Ljud från digitala enheter kan inte spelas upp (HDMI ARC/Koaxial/Optisk)

“Unlocked” visas på skärmen.

- Om digitala ljudsignaler inte kan mottagas ordentligt visas “Unlocked”. (🔍 sid. 43)

“Unsupported” visas på skärmen.

- “Unsupported” visas när ljudsignaler som inte stöds av den här enheten används. Kontrollera formatet på ljudutgången från din digitala enhet. (🔍 sid. 43)
- Enbart 2-kanalig PCM kan användas för att spela upp ljud från en TV via HDMI ARC-funktionen. Ställ in “PCM 2ch” som ljudformat i TV:ns inställningar.

Ingångskällan växlas till “HDMI ARC”, “Optical” eller “Coaxial”

Ingångskällan växlas automatiskt till “HDMI ARC”, “Optical” eller “Coaxial” när tv-apparaten som är ansluten till enheten slås på.

- Ställ in “Off” på “Auto-Play”. (🔍 sid. 71)

HDMI-kontrollfunktionen fungerar inte

HDMI-kontrollfunktionen fungerar inte.

- Det går inte att styra enheter som inte är kompatibla med HDMI-kontrollfunktionen. Dessutom, beroende på den anslutna enheten eller inställningarna, kanske HDMI-kontrollfunktionen inte fungerar. Manövrera i så fall den externa enheten direkt.
- Kontrollera att inställningen för HDMI-kontrollfunktionen är aktiverad på den TV som är ansluten till enheten.



Felmeddelanden angående uppdatering/uppgradering

Om en uppdatering/uppgradering avbryts eller misslyckas visas ett felmeddelande.

Visning	Betydelse
Connection failed. Please check your network, then try again.	Nätverksanslutningen är instabil. Anslutning till servern misslyckades. Kontrollera din nätverksmiljö och försök att uppdatera igen.
Update failed. Please check your network, then try again.	Det gick inte att ladda ned den inbyggda programvaran. Kontrollera din nätverksmiljö och försök att uppdatera igen.
Upgrade failed. Please check your network, then try again.	Det gick inte att ladda ned den inbyggda programvaran. Kontrollera nätverksinställningarna och gör uppgraderingen igen.
Please check your network, unplug and reconnect the power cord, and try again.	Uppdateringen misslyckades. Tryck på och håll  intryckt på huvudenheten i mer än 5 sekunder, eller ta bort och sätt tillbaka nätkabeln. Uppdateringen startar om automatiskt.
Please contact customer service in your area.	Denna enhet kan vara trasig. Kontakta vårt kundcenter i ditt område.



Återställa den inbyggda programvaran till fabriksinställningarna

När enheten eller nätverksfunktionerna inte fungerar som de ska kan problemet lösas genom att återställa den inbyggda programvaran till fabriksinställningarna.

Utför den här åtgärden om enheten inte fungerar när du har försökt med "General" – "Reset" i inställningsmenyn. (🔗 sid. 73)

När firmware återställs ändras olika inställningar till standardinställningarna. Konfigurera inställningarna och uppdatera firmware igen.

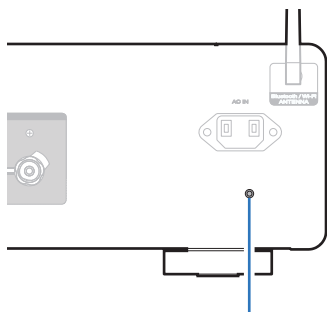

Knapp för återställning av fast programvara

- 1** Dra ur nätkabeln ur vägguttaget.
- 2** Anslut nätkabeln samtidigt som du håller in knappen för återställning av fast programvara på den bakre panelen.
- 3** Släpp knapparna när "Factory Restore" visas på displayen.

När återställningen av firmware är klar visas "Restore Completed" på displayen i cirka 5 sekunder och enheten startar om automatiskt.



- Den här åtgärden tar en stund eftersom den kräver återanslutning till nätverket, återställning och uppdatering av firmware.
- Kontakta vårt kundservicecenter om den här åtgärden inte löser problemet.

OBSERVERA

- Slå inte från strömmen förrän återställningen av firmware är klar.



Spela upp från ett USB-minne

- Apparaten är kompatibel med MP3 ID3-Tag (Ver. 2) standarden.
- Apparaten är kompatibel med WMA META-taggar.
- Om bildstorleken (pixlar) för ett albumomslag överstiger 500 × 500 (WMA/MP3/Apple Lossless/DSD) eller 349 × 349 (MPEG-4 AAC), så kanske musiken inte spelas upp riktigt.

■ Specifikationer för filer som stöds

	Samplingsfrekvens	Överföringshastighet	Filnamnsförlängning
WMA*1	32/44,1/48 kHz	48 – 192 kbps	.wma
MP3	32/44,1/48 kHz	32 – 320 kbps	.mp3
WAV	32/44,1/48/88,2/ 96/176,4/192 kHz	–	.wav
MPEG-4 AAC*1	32/44,1/48 kHz	48 – 320 kbps	.aac/.m4a
FLAC	44,1/48/88,2/ 96/176,4/192 kHz	–	.flac
Apple Lossless*2	44,1/48/88,2/ 96/176,4/192 kHz	–	.m4a
DSD	2,8/5,6 MHz	–	.dsf/.dff

*1 Du kan bara spela filer som inte skyddas av upphovsrätt med den här apparaten. Innehåll som laddas ner från betalsajter på Internet är kopieringsskyddade. Filer som rippats på en dator från en CD e.dyl. och är kodade i WMA-formatet kan beroende på datorinställningarna vara kopieringsskyddade.

*2 Apple Lossless Audio Codec (ALAC) -avkodaren distribueras enligt Apache-licensen, version 2.0 (<http://www.apache.org/licenses/LICENSE-2.0>).



■ Maximala antalet spelbara filer och mappar

Begränsningen för antalet mappar och filer som kan visas på enheten är enligt följande.

Punkt \ Media	USB-minne
Antalet mappnivåer *1	8 nivåer
Antalet mappar	500
Antalet filer*2	5000

*1 I antalsbegränsningen ingår rotmappen.

*2 Tillåtet antal filer kan variera beroende på USB-minnets kapacitet och filstorlek.

D/A-konverterare

■ Specifika ljudformat som stöds

HDMI ARC/Koaxial/Optisk

	Samplingsfrekvens	Överföringslängd
Linjär PCM (2 kanaler)	32/44,1/48/88,2/96/ 176,4/192 kHz	16/24 bitar



Spela upp en Bluetooth-enhet

Den här enheten stöder följande Bluetooth-profil.

- A2DP (Advanced Audio Distribution Profile):
Om en Bluetooth-enhet som stöder denna standard ansluts kan ljud i både mono och stereo spelas upp i hög kvalitet.
- AVRCP (Audio/Video Remote Control Profile):
Om en Bluetooth-enhet som stöder denna standard ansluts kan Bluetooth-enheten styras via den här enheten.

■ Om Bluetooth-kommunikation

Radiovågor som emitteras av den här enheten kan störa funktionen hos medicinsk utrustning. Stäng av strömmen till den här enheten och Bluetooth-enheter på följande platser då radiovågor interfererar och kan skapa problem.

- Sjukhus, tåg, flygplan, bensinstationer och platser där brandfarliga gaser skapas
- Nära automatiska dörrar och brandlarm



Spela upp filer som har lagrats på en dator eller NAS

- Apparaten är kompatibel med MP3 ID3-Tag (Ver. 2) standarden.
- Apparaten är kompatibel med WMA META-taggar.
- Om bildstorleken (pixlar) för ett albumomslag överstiger 500 × 500 (WMA/MP3/WAV/FLAC) eller 349 × 349 (MPEG-4 AAC), så kanske musiken inte spelas upp riktigt.
- Det krävs en server eller servermjukvara som är kompatibel distribution av de motsvarande filformaten för att kunna spela musikfiler via ett nätverk.

För att spela nämnda ljudformat via ett nätverk måste en serverprogramvara, till exempel Twonky Media Server eller jRiver Media Server, installeras på datorn eller NAS för fullt stöd. Det finns även annan serverprogramvara tillgänglig. Kontrollera format som stöds.

■ Specifikation och stödda filer

	Samplingsfrekvens	Bithastighet	Filnamnsförlängning
WMA*1	32/44,1/48 kHz	48 – 192 kbps	.wma
MP3	32/44,1/48 kHz	32 – 320 kbps	.mp3
WAV	32/44,1/48/88,2/96/ 176,4/192 kHz	–	.wav
MPEG-4 AAC*1	32/44,1/48 kHz	48 – 320 kbps	.aac/.m4a
FLAC	44,1/48/88,2/ 96/176,4/192 kHz	–	.flac
Apple Lossless*2	44,1/48/88,2/ 96/176,4/192 kHz	–	.m4a
DSD	2,8/5,6 MHz	–	.dsf/.dff

*1 Du kan bara spela filer som inte skyddas av upphovsrätt med den här apparaten.

Innehåll som laddas ner från betalsajter på Internet är kopieringsskyddade. Även filer som kodats med WMA-format när de rippats från en CD, etc., på en dator kan vara copyright-skyddade, beroende på datorns inställningar.

*2 Apple Lossless Audio Codec (ALAC)-avkodaren distribueras enligt Apache-licensen, version 2.0 (<http://www.apache.org/licenses/LICENSE-2.0>).



Spela upp Internet-radio

■ Specifikationer för spelbara radiostationstyper

	Samplingsfrekvens	Bithastighet	Filnamnsförlängning
WMA	32/44,1/48 kHz	48 – 192 kbps	.wma
MP3	32/44,1/48 kHz	32 – 320 kbps	.mp3
MPEG-4 AAC	32/44,1/48 kHz	48 – 320 kbps	.aac/ .m4a

Senaste funktion-minne

Den här funktionen sparar aktuella inställningar när standby-läget aktiveras.



Om HDMI

Den här enheten stöder följande HDMI-funktioner.

- **ARC-funktion (Audio Return Channel)**

Njut av filmer, musik och annat på din TV genom att ansluta en ARC-funktionskompatibel TV till enheten via HDMI.

- **HDMI-kontrollfunktion**

Anslut en TV som är HDMI-kontrollkompatibel till enheten via HDMI och aktivera HDMI-kontrollfunktionen för att möjliggöra sammanlänkad kontroll från endera enhet.

- Byte av ingångskälla
Om TV:n slås på aktiveras enheten automatiskt och ingångskällan växlas.
- Länk för avstängning
TV:ns avstängningsfunktion är sammanlänkad så att enheten också stängs av.
- Volyminställning
Volymen på denna enhet kan justeras via TV-fjärrkontrollen.
- Byte av ljudutgångsmottagare
Om enheten är påslagen matas tv-ljudet ut från den här enheten. Om enheten är avstängd matas TV-ljudet ut via TV-högtalarna.



- Vissa funktioner fungerar kanske inte beroende på den anslutna tv:n.
- När ingångskällan är "HDMI ARC" kan du använda TV:ns fjärrkontroll för att justera enhetens volym.



Förklaring av termer

■ Ljud

Apple Lossless Audio Codec

Detta är en kodek till en förlustfri ljudkomprimeringsmetod som har utvecklats av Apple Inc. Kodeken kan spelas upp på iTunes, iPod eller iPhone. Data komprimeras till ca 60 - 70 % och kan expanderas till exakt samma okomprimerade data som originaldata.

DSD (Direct-Stream Digital)

En av inspelningsmetoderna för ljuddata. Det är det signalförhållande som används för att lagra ljudsignaler på en Super Audio CD och Δ - Σ -modulerat digitalt ljud.

FLAC (Free Lossless Audio Codec)

FLAC står för Free lossless Audio Codec, och är ett förlustfritt ljudfilformat som är fritt. Förlustfritt betyder att ljudet komprimeras utan någon kvalitetsförlust.

FLAC-licensen är så som visas nedan.

Copyright (C) 2000,2001,2002,2003,2004,2005,2006,2007,2008,2009
Josh Coalson

Redistribution and use in source and binary forms, with or without modification, are permitted provided that the following conditions are met:

- Redistributions of source code must retain the above copyright notice, this list of conditions and the following disclaimer.
- Redistributions in binary form must reproduce the above copyright notice, this list of conditions and the following disclaimer in the documentation and/or other materials provided with the distribution.
- Neither the name of the Xiph.org Foundation nor the names of its contributors may be used to endorse or promote products derived from this software without specific prior written permission.



THIS SOFTWARE IS PROVIDED BY THE COPYRIGHT HOLDERS AND CONTRIBUTORS "AS IS" AND ANY EXPRESS OR IMPLIED WARRANTIES, INCLUDING, BUT NOT LIMITED TO, THE IMPLIED WARRANTIES OF MERCHANTABILITY AND FITNESS FOR A PARTICULAR PURPOSE ARE DISCLAIMED. IN NO EVENT SHALL THE FOUNDATION OR CONTRIBUTORS BE LIABLE FOR ANY DIRECT, INDIRECT, INCIDENTAL, SPECIAL, EXEMPLARY, OR CONSEQUENTIAL DAMAGES (INCLUDING, BUT NOT LIMITED TO, PROCUREMENT OF SUBSTITUTE GOODS OR SERVICES; LOSS OF USE, DATA, OR PROFITS; OR BUSINESS INTERRUPTION) HOWEVER CAUSED AND ON ANY THEORY OF LIABILITY, WHETHER IN CONTRACT, STRICT LIABILITY, OR TORT (INCLUDING NEGLIGENCE OR OTHERWISE) ARISING IN ANY WAY OUT OF THE USE OF THIS SOFTWARE, EVEN IF ADVISED OF THE POSSIBILITY OF SUCH DAMAGE.

MP3 (MPEG Audio Layer-3)

Det här är ett internationellt standardiserat komprimeringsschema för ljuddata, som bygger på videokomprimeringsstandarden "MPEG-1". Datavolymen komprimeras till ungefär en elftedel av den ursprungliga storleken samtidigt som en ljudkvalitet motsvarande den på en musik-CD bibehålls.

MPEG (Moving Picture Experts Group), MPEG-2, MPEG-4

Det här är namnen på standarder för digitalt komprimeringsformat som används för kodning av video och ljud. Videostandarderna omfattar bl.a. "MPEG-1 Video", "MPEG-2 Video", "MPEG-4 Visual", "MPEG-4 AVC". Ljudstandarderna omfattar bl.a. "MPEG-1 Audio", "MPEG-2 Audio", "MPEG-4 AAC".

WMA (Windows Media Audio)

Detta är en ljudkomprimeringsteknik som utvecklats av Microsoft Corporation.

WMA-data kan avkodas med Windows Media[®] Player.

För att koda WMA-filer, använd bara program som godkänts av Microsoft Corporation. Om du använder ett program som inte godkänts, kanske filen inte fungerar som den ska.



Samplingsfrekvens

Sampling innebär att en ljudvåg (analog signal) avläses med jämna mellanrum och att ljudvågens höjd anges vid varje avläsning i digitaliserat format (skapar en digital signal).

Antalet avläsningar som görs varje sekund kallas "samplingsfrekvens". Ju större värde, desto närmare ligger det återgivna ljudet originalet.

Högtalarimpedans

Detta är ett värde på strömmotståndet som anges i Ω (ohm).

Ett lågt värde innebär att högre effekt erhålls.

Bithastighet

Detta är hur mycket som läses för 1 sekund av inspelat ljud/bild på skivan. Ett större tal medför bättre ljudkvalitet, men även en större filstorlek.

■ Nätverk

AirPlay

AirPlay sänder (spelar upp) innehåll inspelat i iTunes eller på en iPhone/iPod touch till en kompatibel enhet via nätverket.

WEP Key (Network Key)

Detta är nyckelinformation som används för att kryptera data innan den överförs. Apparaten använder samma WEP-nyckel för kryptering och dekryptering, vilket innebär att samma WEP-nyckel måste anges på bägge enheter för att kommunikation mellan enheterna ska vara möjlig.

Wi-Fi®

Wi-Fi-certifiering garanterar och bevisar kompatibilitet med Wi-Fi Alliance, som är grupp som certifierar gemensam anpassning av och funktion hos av olika trådlösa nätverksenheter.

WPA (Wi-Fi Protected Access)

Detta är en säkerhetsstandard som etablerats av Wi-Fi Alliance. Förutom vanlig SSID (nätverksnamn) och WEP-nyckel (nätverksnyckel), så använder standarden även användaridentifiering och ett krypteringsprotokoll med högre säkerhet.

WPA2 (Wi-Fi Protected Access 2)

Detta är en ny version av WPA som upprättats av Wi-Fi Alliance. Denna version är kompatibla med den säkrare AES-krypteringen.



WPA-PSK/WPA2-PSK (Pre-shared Key)

Detta är ett okomplicerat autentiseringssystem för ömsesidig autentisering där en förutbestämd teckensträng måste matcha både hos nätverkets accesspunkten och klienten (dvs. apparaten ansluten till nätverket).

Nätverksnamn (SSID: Service Set Identifier)

När man skapar trådlösa LAN-nätverk skapas grupper för att undvika interferens, datastöld o.s.v. Dessa grupper baseras på "SSID (nätverksnamn)". Ännu bättre säkerhet uppnås genom att använda en WEP-nyckel så att kommunikationen är värdelös om inte både "SSID" och WEP-nyckel stämmer. Detta passar för att skapa ett förenklat nätverk.

■ Annat

Direktkälla

Det är möjligt att spela upp källjudet mer naturtroget genom att ingående ljudsignaler leds förbi kretsarna för ljudkvalitetskontrollkretsarna (BASS/TREBLE/BALANCE).

Parkoppling

Sammankoppling (registrering) måste göras för att ansluta en Bluetooth-enhet till den här enheten via Bluetooth. När enheterna är sammankopplade kan de auktorisera varandra och ansluta utan att problem uppstår.

Om det är första gången du använder Bluetooth kan du behöva sammankoppla enheten och Bluetooth-enheten som ska anslutas.

Skyddskrets

Den här är en funktion som förhindrar att enheterna skadas av onormala förhållanden som t.ex. överlast, spänningsspikar eller för höga temperaturer.



Varumärkesinformation



Apple, AirPlay, iPad, iPad Air, iPad Pro and iPhone are trademarks of Apple Inc., registered in the U.S. and other countries.

The trademark "iPhone" is used in Japan with a license from Aiphone K.K.

Use of the Works with Apple badge means that an accessory has been designed to work specifically with the technology identified in the badge and has been certified by the developer to meet Apple performance standards.



Bluetooth®-ordet och logotyper är registrerade varumärken tillhörande Bluetooth SIG Inc. och all användning av dessa markeringar av D&M Holdings Inc. är licensberättigat. Alla andra varumärken och märkesnamn tillhör sina respektive ägare.



Wi-Fi CERTIFIED-logotypen är ett registrerat varumärken tillhörande Wi-Fi Alliance.

Wi-Fi Certification är ett tecken på att enheten har klarat av de korsanslutningstester som utförs av Wi-Fi Alliance, en grupp som certifierar korsanslutning mellan trådlösa LAN-enheter.



Benämningarna HDMI och HDMI High-Definition Multimedia Interface och HDMI-logotypen är varumärken eller registrerade varumärken som tillhör HDMI Licensing, LLC i USA och andra länder.



Tekniska data

■ Ljutförstärkare

RMS-ut effekt (20 Hz - 20 kHz simultan drivning av båda kanalerna) :

70 W x 2 (8 Ω/ohm belastning)
100 W x 2 (4 Ω/ohm belastning)

Total harmonisk distorsion (20 Hz - 20 kHz simultan drivning av båda kanalerna, 8 Ω/ohm belastning) :

0,02 %

Frekvensrespons (CD, 1 W, 8 Ω/ohm belastning) :

5 Hz – 100 kHz ±3 dB

Dämpningsfaktor (8 Ω/ohm belastning, 20 Hz - 20 kHz) :

100 och över

Ingångskänslighet/impedans:

PHONO (MM): 1,6 mV / 47 kΩ/kohm
CD, LINE, RECORDER: 220 mV/16 kΩ/kohm
POWER AMP IN: 1,5 V/15 kΩ/kohm

Utspänning:

SUBWOOFER OUT: 220 mV

Maximal tillåten ingångsnivå för PHONO (1 kHz) MM :

80 mV

RIAA-avvikelse (20 Hz - 20 kHz) :

±0,5 dB

S/N (IHF-A, 8 Ω/ohm belastning) :

PHONO (MM): 87 dB (5 mV ineffekt)
CD, LINE, RECORDER: 113 dB (märkuteffekt)
POWER AMP IN: 125 dB (märkuteffekt)

Tonkontroll:

BASS (50 Hz): ±10 dB
TREBLE (15 kHz): ±10 dB



■ Trådlöst LAN-avdelning

Nätverkstyp (trådlöst LAN standard):	Överensstämmer med IEEE 802.11a/b/g/n/ac (Stöder Wi-Fi®) *1
Säkerhet:	WEP 64 bitar, WEP 128 bitar WPA/WPA2-PSK (AES) WPA/WPA2-PSK (TKIP)
Mottagningsfrekvenser:	2,4 GHz, 5 GHz

*1 Wi-Fi® CERTIFIED-logotypen och Wi-Fi CERTIFIED On-Product-logotypen är registrerade varumärken tillhörande Wi-Fi Alliance.



■ Bluetooth-avdelning





Kommunikationssystem:	Bluetooth-specifikationen Version 5.4
Överföringseffekt:	Bluetooth-specifikationen Power Class 1
Maximal kommunikationslängd:	Ungefär 30 m med fri sikt *2
Mottagningsfrekvenser:	2,4 GHz
Moduleringssätt:	FHSS (Frequency-Hopping Spread Spectrum)
Stödda profiler:	Mottagarfunktion A2DP (Advanced Audio Distribution Profile) 1.4 AVRCP (Audio Video Remote Control Profile) 1.5 Sändarfunktion A2DP (Advanced Audio Distribution Profile) 1.4
Motsvarande kodpek:	SBC
Överföringsavstånd (A2DP):	20 Hz – 20 000 Hz

*2 Den verkliga kommunikationslängden varierar beroende av påverkan från saker som hinder mellan enheterna, elektromagnetiska vågor från mikrovågsugnar, statisk elektricitet, sladdlösa telefoner, mottagningskänslighet, antennprestanda, operativsystem, programvara, o.s.v..



■ Allmänt

Temperatur vid drift:	+5 °C - +35 °C
Nätspänning:	230 V växelström, 50/60 Hz
Effektförbrukning:	220 W
Effektförbrukning i standbyläge:	

Standby-lägen	Konfigurationsinställningar i meny					Strömförbrukning
	TV Input ( sid. 71)	Auto-Play ( sid. 71)	Wi-Fi ( sid. 74)	Bluetooth ( sid. 75)	Network Control ( sid. 76)	
Normalt standby-läge	None	Off	Off	Off	Off	0,3 W
Optiskt standbyläge	Optical	On	Off	Off	Off	0,3 W
CEC-standbyläge *3	HDMI ARC	On	Off	Off	Off	0,3 W
Wi-Fi-anlutning (5 GHz) *3	None	Off	On	Off	On	2,0 W
Etehrnet-anlutning *3	None	Off	Off	Off	On	1,5 W
Bluetooth-anlutning *3	None	Off	Off	On	On	1,5 W
Alla i standbyläge	HDMI ARC	On	On	On	On	2,0 W

*3 När enheten går in i vänteläge efter ljuduppspelning med funktionen inom parentes.

- Rätt till ändringar förbehålles i produktförbättringssyfte.

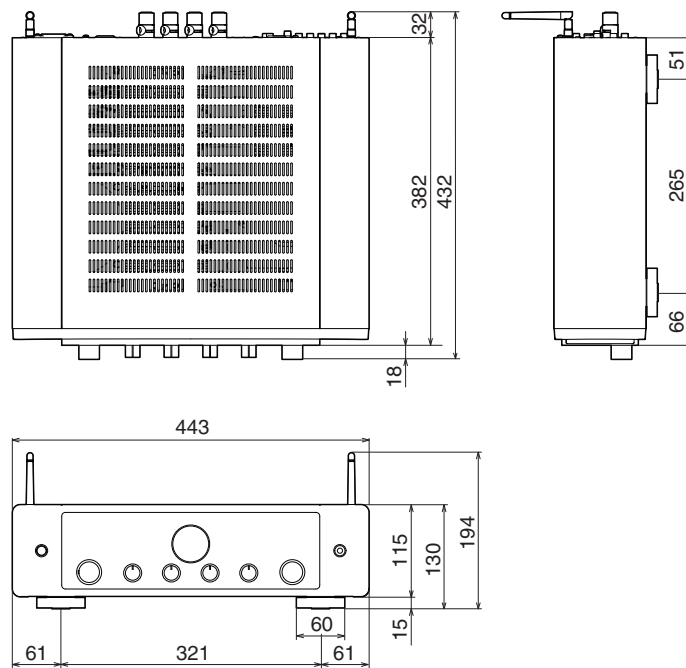

■ Mått (Enhet : mm)**■ Vikt: 16,7 kg**

Register

A	
AirPlay	59
Automatisk standby	72
B	
Bakpanelen	11
Bluetooth-enhet	37
F	
Felsökning	82
Fjärrkontroller	14
Frontpanelen	8

H	
HEOS-favoriter	51
HEOS-konto	48

I	
Ingångskälla	35
Internet Radio	56

K	
Kö	51

M	
Menykarta	66

N	
NAS	57, 105
Nätverksinställningar	74

P	
Parkoppling	37
PC	28, 57, 105

S	
Skärmens ljusstyrka	64
Spotify	62

T	
Timer för sovfunktion	64
Tips	80
Trådanslutet LAN	28, 74
Trådlöst LAN	29, 74



**U**

USB-minne 27, 57

**W**

Wi-Fi-inställningar 74



www.marantz.com

You can find your nearest authorized distributor or dealer on our website.

marantz is a registered trademark.

3520 10832 00ASC

©2021 Sound United. All Rights Reserved.