



marantz®

Amplificatori Integrati Stereo
MODEL 30

Manuale delle istruzioni

Pannello
anteriore

Pannello
posteriore

Telecomando

Indice analitico



Accessori	4
Inserimento delle batterie	5
Raggio operativo del telecomando	5
Nomi delle parti e funzioni	6
Pannello anteriore	6
Pannello posteriore	9
Telecomando	11

Collegamenti

Collegamento degli altoparlanti	15
Collegamento dell'altoparlante	16
Collegamento di un dispositivo di riproduzione	17
Collegamento di un dispositivo di registrazione	18
Collegamento di un pre-amplificatore o un amplificatore di potenza	19
Collegamento di dispositivi dotati di connettori del telecomando	20
Esecuzione di operazioni tramite RC su questa unità senza contatto visivo	20
Collegamento a distanza di dispositivi audio Marantz	20
Collegamento del cavo di alimentazione	21

Riproduzione

Accensione	23
Passare in modalità standby	23
Selezione della fonte di ingresso	24
Regolazione del volume	24
Disattivazione temporanea dell'audio (Muting)	24
Regolazione del tono e del bilanciamento	24
Riproduzione di CD	25
Uso di questa unità come amplificatore di potenza	25
Registrazione	26



Impostazioni

Impostazione della luminosità del display	28
Impostazione della luminosità del LED di illuminazione	29
Impostazione della modalità standby automatico	30
Impostazione dei codici telecomando	31
Impostazione dei codici per il telecomando	32
Impostazione dei codici telecomando per questa unità	32

Suggerimenti

Suggerimenti	34
Risoluzione dei problemi	35
L'alimentazione non si accende/l'alimentazione si spegne	36
Non è possibile eseguire alcuna operazione tramite il telecomando	37
Sul display dell'unità non compare nulla	37
Non viene trasmesso alcun suono	38
Non viene trasmesso l'audio desiderato	38
L'audio è interrotto o disturbato	39

Appendice

Spiegazione dei termini	40
Specifiche tecniche	41
Indice analitico	44





Grazie per avere acquistato questo prodotto Marantz.

Per un funzionamento corretto, assicurarsi di leggere attentamente il presente manuale delle istruzioni prima di utilizzare il prodotto.

Una volta letto, custodirlo per consultazioni future.

Accessori

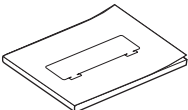
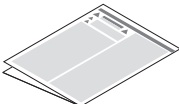
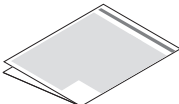
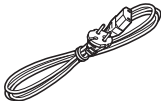
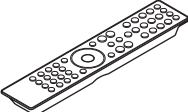
Verificare che i seguenti componenti siano in dotazione con il prodotto.

 <p>Guida di avvio rapido</p>	 <p>Istruzioni per la sicurezza</p>	 <p>Precauzioni sull'utilizzo delle batterie</p>	 <p>Cavo di alimentazione</p>
 <p>Telecomando (RC002PMND)</p>	 <p>Batterie R03/AAA</p>		



Inserimento delle batterie

- 1** Rimuovere il coperchio posteriore nella direzione della freccia e staccarlo.

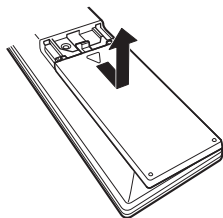

- 2** Inserire correttamente due batterie nel vano batteria come indicato.

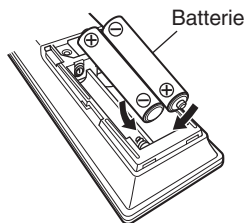

- 3** Riposizionare il coperchio posteriore.

NOTA

- Per prevenire danni o perdita di fluido della batteria:
 - Non utilizzare una batteria nuova con una vecchia.
 - Non utilizzare due tipi diversi di batterie.
- Se si prevede di non utilizzare il telecomando per un periodo prolungato, rimuovere le batterie dal telecomando.
- In caso di perdita di fluido della batteria, rimuoverlo attentamente dall'interno del vano batteria ed inserire delle nuove batterie.

Raggio operativo del telecomando

Puntare il telecomando verso il sensore del telecomando durante l'azionamento.

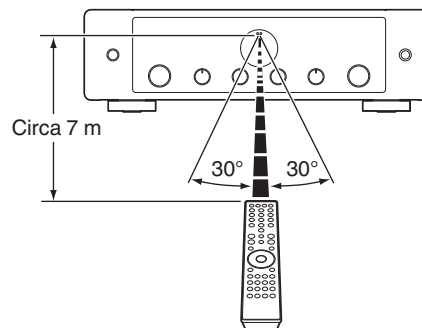

Nomi delle parti e funzioni

Pannello anteriore

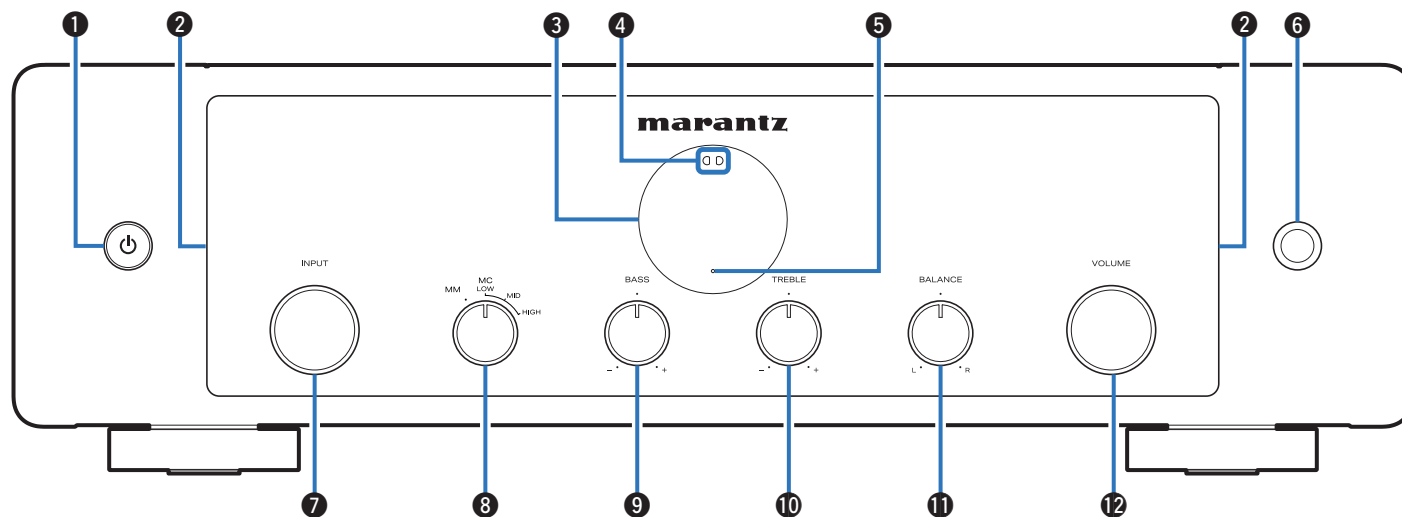

Per i dettagli, vedere la pagina successiva.

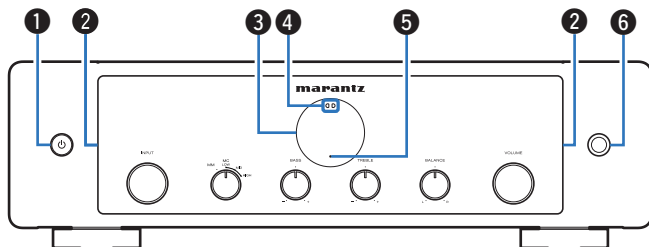
**1 Pulsante di alimentazione (⏻)**

Consente di accendere/spengere l'alimentazione (standby).
(☞ p. 23)

2 LED di illuminazione

Si illumina quando si accende l'apparecchio. È possibile modificare la luminosità e spegnere l'illuminazione. (☞ p. 29)

3 Display

Visualizza varie informazioni.

4 Sensore del telecomando

Consente di ricevere i segnali dal telecomando. (☞ p. 5)

5 Indicatore del circuito di protezione

Questo indicatore lampeggia quando è entrato in funzione il circuito di protezione. (☞ p. 36)

6 Jack cuffie (PHONES)

Utilizzato per collegare le cuffie.

Quando le cuffie sono collegate a questa presa, non viene più emesso alcun suono dai diffusori collegati e dai connettori PRE OUT.

NOTA

- Per evitare danni all'udito, non alzare eccessivamente il livello del volume durante l'uso delle cuffie.



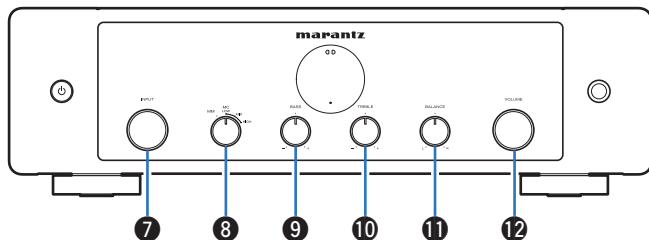

7 Manopola del selettore INPUT

Consente di selezionare la fonte di ingresso. (☞ p. 24)

8 Manopola del selettore della testina

Commuta tra testina MM ed MC e seleziona l'impedenza di ingresso della testina MC. Imposta l'equalizzatore phono di questa unità in base al tipo o all'impedenza della cartuccia del giradischi da collegare.

MM: impostare questa opzione per una testina MM.

MC LOW (33 Ω/ohm) : utilizzare questa impostazione per una testina MC con impedenza inferiore a 50 Ω/ohm.

MC MID (100 Ω/ohm) : utilizzare questa impostazione per una testina MC con impedenza di circa 50 Ω/ohm.

MC HIGH (390 Ω/ohm) : utilizzare questa impostazione per una testina MC con impedenza pari o superiore a 100 Ω/ohm.



- Per una testina MC, selezionare l'impedenza di ingresso più vicina all'impedenza consigliata per la testina utilizzata, oppure selezionare un valore che sia di varie volte superiore a quello dell'impedenza interna della testina.
- Se si esegue questa operazione di modifica dell'impostazione, l'audio in riproduzione viene emesso circa 4 secondi dopo la modifica.

9 Manopola di controllo BASS

Questa impostazione consente di regolare il livello del volume per i bassi. (☞ p. 24)

10 Manopola di controllo TREBLE

Questa impostazione consente di regolare il livello del volume per gli acuti. (☞ p. 24)

11 Manopola di controllo BALANCE

Consente di regolare il bilanciamento dell'uscita del volume dagli altoparlanti sinistro e destro. (☞ p. 24)

12 Manopola VOLUME

Consentono di regolare il livello del volume. (☞ p. 24)



- 9, 10 e 11 possono venire regolati quando il controllo del bilanciamento e dei toni è attivato. (☞ p. 24)



Pannello posteriore

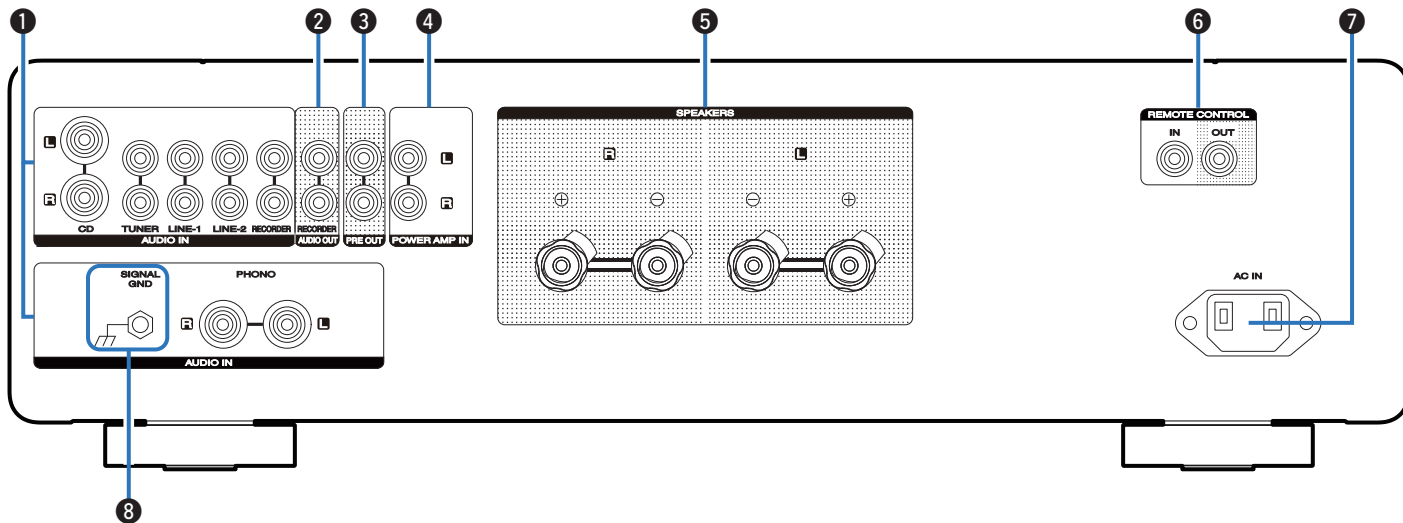

Per i dettagli, vedere la pagina successiva.



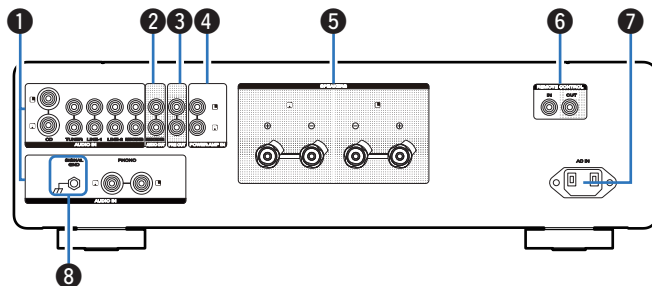

1 Connettori di ingresso audio analogico (AUDIO IN)

Utilizzati per collegare apparecchi dotati di connettori di uscita audio analogico.

- “Collegamento di un dispositivo di riproduzione” (☞ p. 17)
- “Collegamento di un dispositivo di registrazione” (☞ p. 18)

2 Connettori AUDIO OUT (RECORDER)

Utilizzati per collegare il connettore di ingresso di un registratore. (☞ p. 18)

3 Connettori PRE OUT

Utilizzati per aggiungere l'unità come amplificatore di potenza o subwoofer. (☞ p. 19)



- Quando viene collegato un subwoofer, consultare anche il relativo manuale di istruzioni.

4 Connettori dell'amplificatore di potenza (POWER AMP IN)

Utilizzati per collegare un preamplificatore qualora l'unità venga utilizzata come amplificatore di potenza. (☞ p. 19)

5 Terminali altoparlante (SPEAKERS)

Utilizzati per collegare gli altoparlanti. (☞ p. 15)

6 Connettori di ingresso/uscita del telecomando (REMOTE CONTROL)

Utilizzati per collegare un dispositivo audio Marantz compatibile con la funzione telecomando. (☞ p. 20)

7 Ingresso CA (AC IN)

Utilizzato per collegare il cavo di alimentazione. (☞ p. 21)

8 Terminale SIGNAL GND

Utilizzato per collegare il filo di terra di un giradischi. (☞ p. 17)



Telecomando

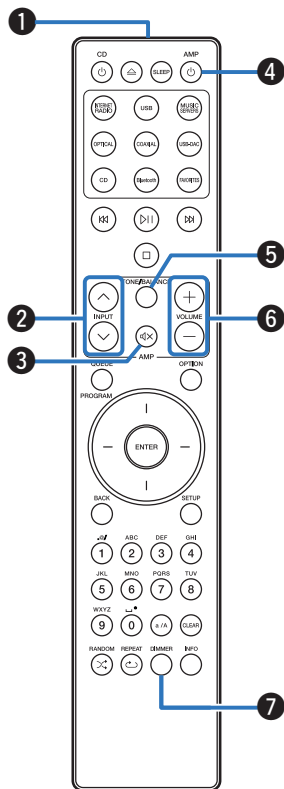

Il telecomando fornito insieme a questa unità è in grado di controllare un lettore SACD di rete Marantz.

- “Operazioni del lettore SACD di rete” (☞ p. 12)

■ Azionamento di questa unità

1 Trasmittitore del segnale del telecomando

Trasmette i segnali del telecomando. (☞ p. 5)

2 Pulsanti INPUT (↕)

Consente di selezionare la fonte di ingresso. (☞ p. 24)

3 Pulsante Tacitazione (⏻)

Consente di disattivare l’audio in uscita. (☞ p. 24)

4 Pulsante di accensione (AMP ⏻)

- Consente di accendere/spengere l’alimentazione (standby). (☞ p. 23)
- Consente di attivare o disattivare la modalità Auto Standby. (☞ p. 30)

5 Pulsante TONE/BALANCE

- Consente di attivare o disattivare il controllo del bilanciamento e dei toni. (☞ p. 24)
- Il menu di impostazione della luminosità viene visualizzato sul display. (☞ p. 29)

6 Pulsanti VOLUME (±)

Consentono di regolare il livello del volume. (☞ p. 24)

7 Pulsante DIMMER

Regola la luminosità del display dell’unità. (☞ p. 28)



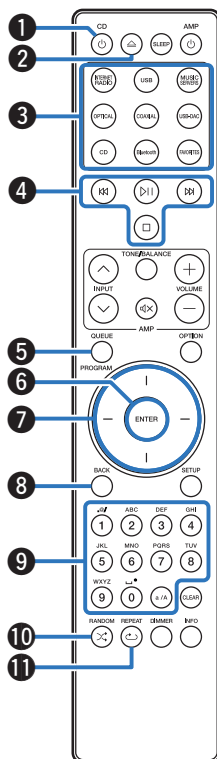

Operazioni del lettore SACD di rete

È possibile controllare un lettore SACD di rete Marantz.

- 1 Pulsante di accensione (CD)
- 2 Pulsante di apertura/chiusura del vassoio porta-dischi (Δ)
- 3 Pulsanti di selezione della sorgente di ingresso
- 4 Pulsanti di sistema
- 5 Pulsante QUEUE
Pulsante PROGRAM
- 6 Pulsante ENTER
- 7 Pulsanti dei cursori
- 8 Pulsante BACK
- 9 Pulsanti alfanumerici (da 0 a 9, a/A)
- 10 Pulsante RANDOM (∞)
- 11 Pulsante REPEAT (↺)



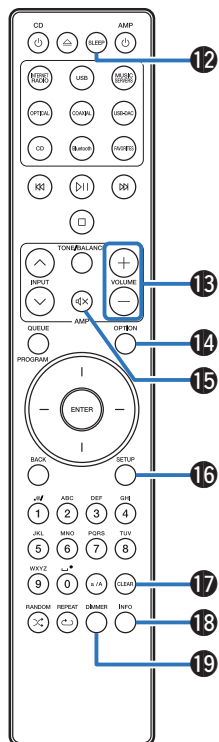

- 12 Pulsante SLEEP
- 13 Pulsanti VOLUME (+/-)
- 14 Pulsante OPTION
- 15 Pulsante Tacitazione (⏏)
- 16 Pulsante SETUP
- 17 Pulsante CLEAR
- 18 Pulsante informazioni (INFO)
- 19 Pulsante DIMMER



- Il telecomando potrebbe non funzionare con alcuni prodotti.
- 13 e 15 funzionano solo quando il codice del telecomando è impostato sulla modalità di funzionamento del lettore SACD di rete. Per i dettagli, leggere il manuale d'uso del lettore SACD di rete Marantz utilizzato.



■ Sommario

Collegamento degli altoparlanti	15
Collegamento di un dispositivo di riproduzione	17
Collegamento di un dispositivo di registrazione	18
Collegamento di un pre-amplificatore o un amplificatore di potenza	19
Collegamento di dispositivi dotati di connettori del telecomando	20
Collegamento del cavo di alimentazione	21

NOTA

- Non collegare il cavo di alimentazione prima di aver completato tutti i collegamenti.
- Non unire i cavi di alimentazione ai cavi di connessione. Ciò può provocare ronzii o altri rumori.

■ Cavi utilizzati per i collegamenti

Utilizzare i cavi necessari per i dispositivi da collegare.

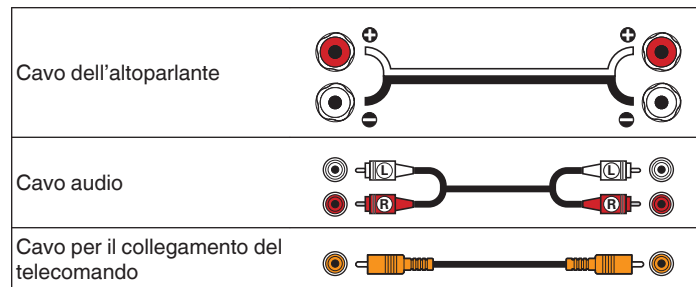

Collegamento degli altoparlanti

NOTA

- Scollegare la spina di alimentazione dell'unità dalla presa elettrica prima di collegare gli altoparlanti.
- Collegare i cavi degli altoparlanti in modo che non fuoriescano dai terminali degli altoparlanti. Se i fili interni toccano il pannello posteriore oppure se i lati + e - sono in contatto, può essere attivato il circuito di protezione. ("Circuito di protezione" (☞ p. 40))
- Non toccare mai i terminali dell'altoparlante quando il cavo di alimentazione è collegato. Ciò potrebbe provocare scosse elettriche.
- Utilizzare diffusori con impedenza compresa tra 4 e 16 Ω /ohm.

■ Collegamento dei cavi dell'altoparlante

Controllare attentamente i canali sinistro (L) e destro (R) e le polarità + (rosso) e - (nero) sugli altoparlanti da collegare all'unità, assicurandosi di collegare correttamente canali e polarità.

- 1 Eliminare circa 10 mm di copertura dalla punta del cavo dell'altoparlante, quindi torcere saldamente il filo centrale oppure terminarlo.**



- 2 Girare il terminale dell'altoparlante in senso antiorario per allentarlo.**

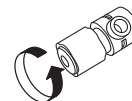

- 3 Inserire il filo interno del cavo dell'altoparlante sul manico all'interno del terminale dell'altoparlante.**

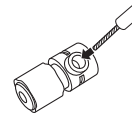

- 4 Girare il terminale dell'altoparlante in senso orario per serrarlo.

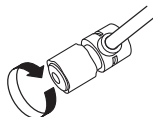

Connettore a forcella



Collegamento dell'altoparlante

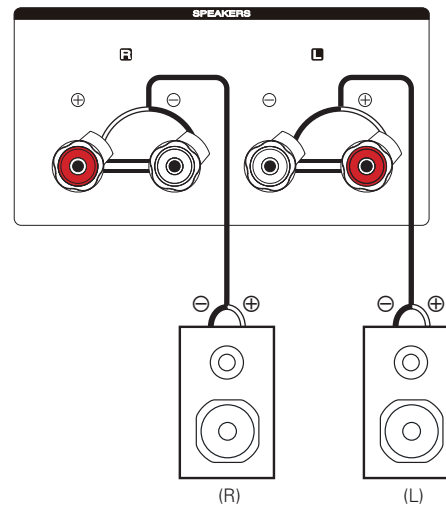

Collegamento di un dispositivo di riproduzione

È possibile collegare a questa unità lettori Blu-ray Disc, giradischi, lettori CD, lettori audio di rete e sintonizzatori. Utilizzare la manopola del selettore della testina sul pannello anteriore per impostare l'equalizzatore phono di questa unità in base al tipo di testina del giradischi da collegare. (☞ p. 8)
 Nel caso in cui la sorgente di ingresso della presente unità venga impostata su "PHONO" e venga accidentalmente aumentato il volume senza che il giradischi sia collegato, è possibile che gli altoparlanti emettano un ronzio o rumore.

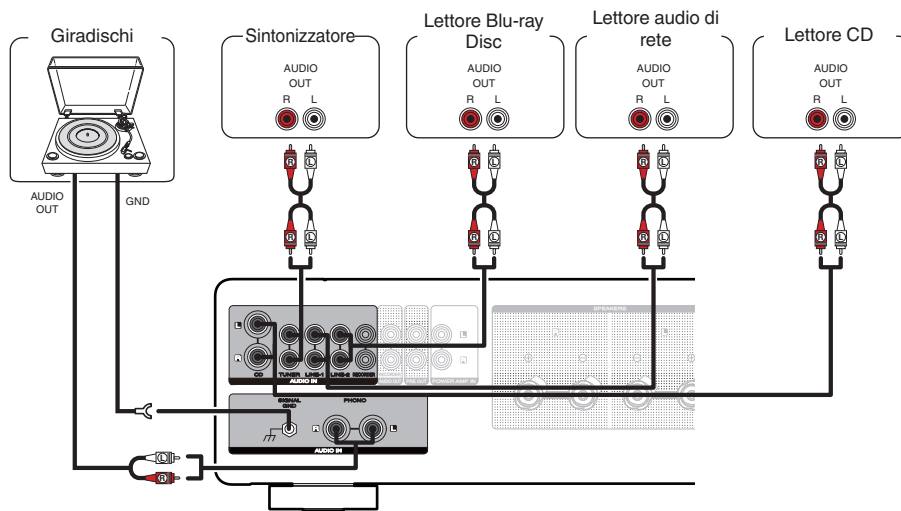

NOTA

- Il terminale di terra (SIGNAL GND) di questa unità non è pensato per scopi di messa a terra di sicurezza. Se questo terminale è collegato quando c'è un forte di rumore, il rumore può essere ridotto. Si noti che a seconda del giradischi, collegando la linea di terra si potrebbe ottenere l'effetto contrario di aumentare il rumore. In questo caso, non occorre collegare la linea di terra.



- I terminali di entrata PHONO sono stati dotati di spinotti di messa a corto circuito. Rimuovere questi spinotti per collegare un giradischi. Conservare gli spinotti in un luogo sicuro per un eventuale uso futuro.



Collegamento di un dispositivo di registrazione

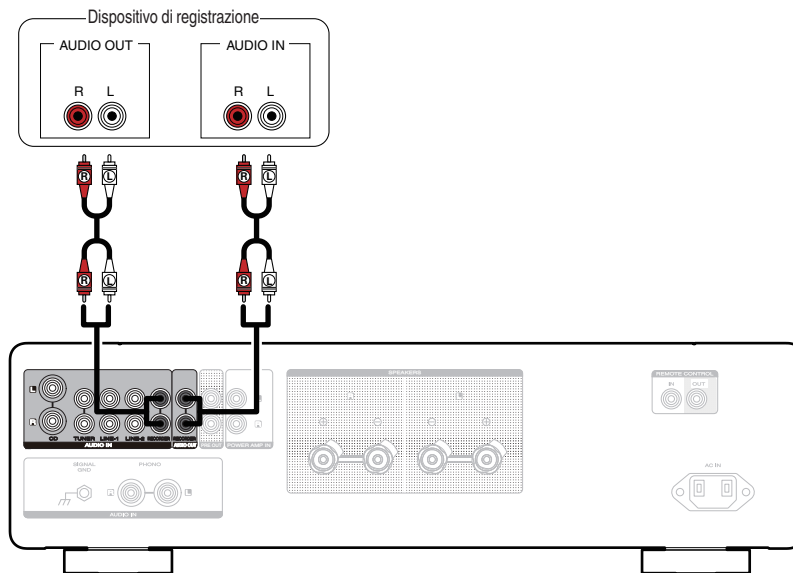

NOTA

- Non inserire mai lo spinotto in cortocircuito nei connettori di uscita del registratore (AUDIO OUT RECORDER). In caso contrario, si potrebbero provocare danni.



Collegamento di un pre-amplificatore o un amplificatore di potenza

Collegare un amplificatore di potenza all'unità per utilizzarlo come pre-amplificatore, o collegare un pre-amplificatore all'unità per utilizzarlo come amplificatore di potenza.

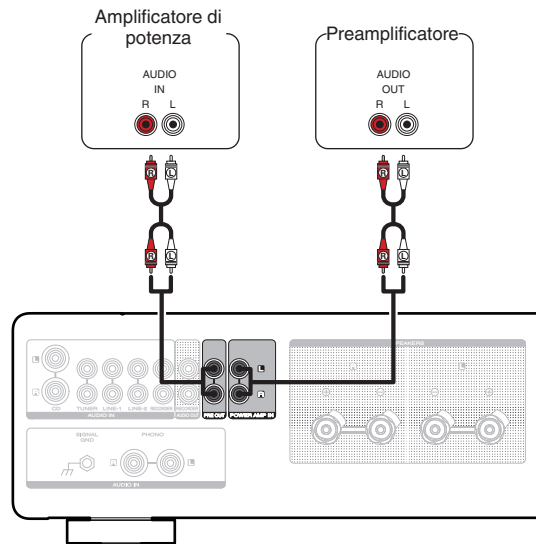

- Quando si intende collegare un preamplificatore e utilizzare questa unità come amplificatore di potenza, commutare la sorgente di ingresso su "PWR AMP". (📖 p. 25)

NOTA

- Non inserire mai il cavallotto di cortocircuito nei connettori PRE OUT. In caso contrario, si potrebbe causare un danno.



Collegamento di dispositivi dotati di connettori del telecomando

Esecuzione di operazioni tramite RC su questa unità senza contatto visivo

È possibile collegare un ricevitore IR esterno ai connettori REMOTE CONTROL per eseguire operazioni su questa unità con il telecomando in dotazione senza contatto visivo. Ciò può rivelarsi utile se l'unità si trova in un armadio o in un angolo della stanza, e non è pertanto possibile dirigere il telecomando direttamente verso il dispositivo.

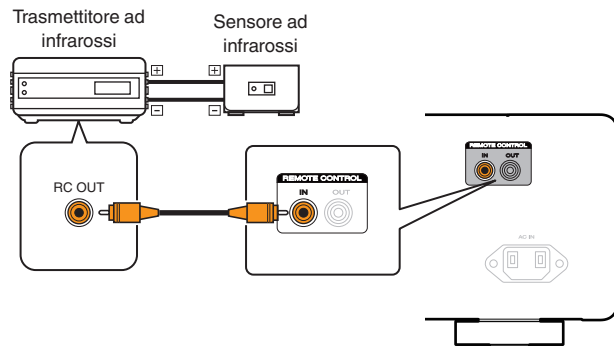

Collegamento a distanza di dispositivi audio Marantz

Per trasmettere i segnali del telecomando, è sufficiente collegare un dispositivo audio Marantz ai connettori REMOTE CONTROL IN/OUT utilizzando il cavo di collegamento remoto in dotazione con il dispositivo. Per utilizzare questa funzione, impostare su "EXTERNAL" l'interruttore del telecomando sul pannello posteriore del componente audio collegato.

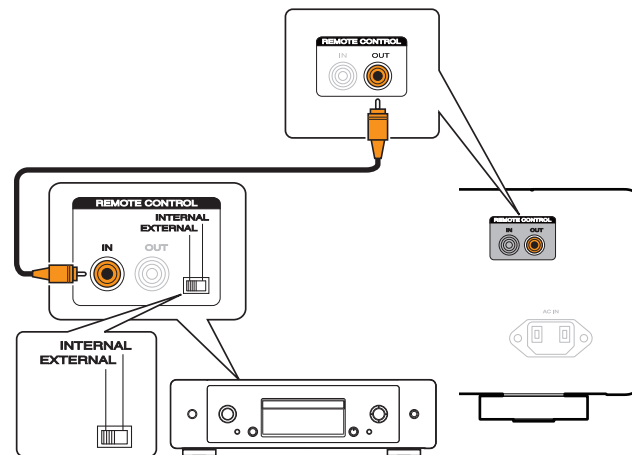

Collegamento del cavo di alimentazione

Dopo aver effettuato tutti i collegamenti, inserire la spina di alimentazione nella presa di corrente.

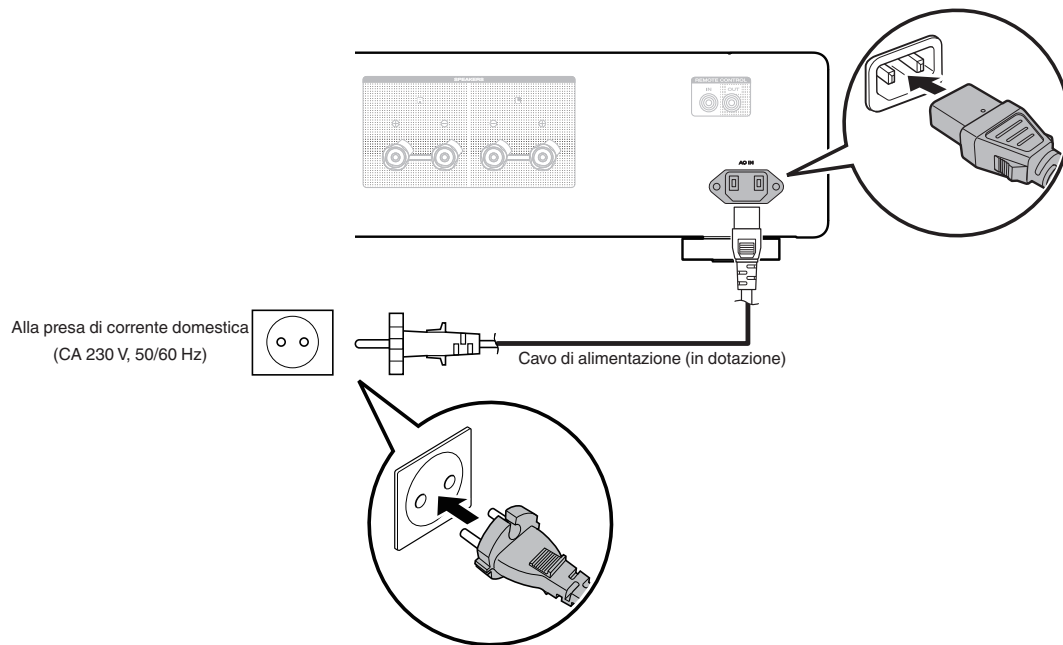

■ Sommario

Accensione	23
Passare in modalità standby	23
Selezione della fonte di ingresso	24
Regolazione del volume	24
Disattivazione temporanea dell'audio (Muting)	24
Regolazione del tono e del bilanciamento	24
Riproduzione di CD	25
Uso di questa unità come amplificatore di potenza	25
Registrazione	26



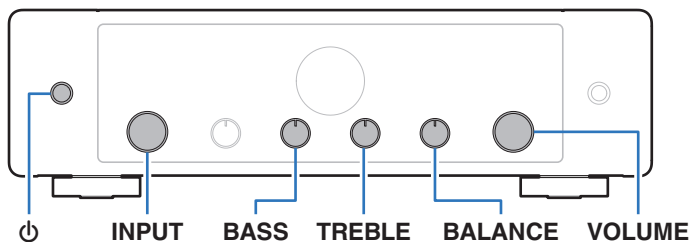
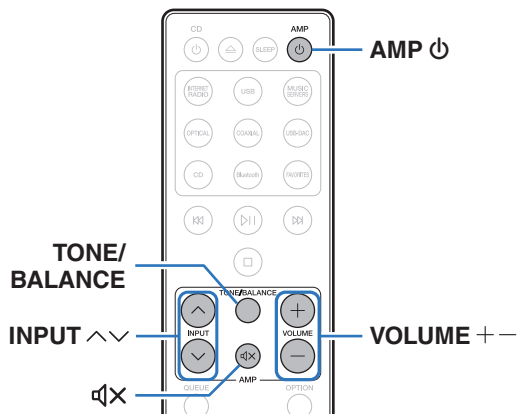

Accensione

- 1 Premere **AMP** per accendere l'unità.
Il display si accende.



- È anche possibile premere sull'unità principale per accenderla a partire dalla modalità standby.

Passare in modalità standby

- 1 Premere **AMP** .
- L'unità passa in modalità standby.

NOTA

- Alcuni circuiti dell'unità continuano a essere alimentati anche se è attiva la modalità standby. In previsione di un'assenza prolungata o durante i periodi di ferie scollegare il cavo di alimentazione dalla presa elettrica.



Selezione della fonte di ingresso

1 Utilizzare INPUT \wedge / \vee per selezionare la sorgente di ingresso da riprodurre.

Quella selezionata compare sul display.



- È anche possibile selezionare la sorgente di ingresso ruotando il selettore INPUT sull'unità principale.

Regolazione del volume

1 Utilizzare VOLUME $+$ / $-$ per regolare il volume.

Il livello del volume appare sul display.



- È inoltre possibile regolare il volume ruotando VOLUME sull'unità principale.

Disattivazione temporanea dell'audio (Muting)

1 Premere M .

Sul display viene visualizzato "Mute".



- Per annullare il silenziamento audio, regolare il volume o premere di nuovo M .

Regolazione del tono e del bilanciamento

1 Per attivare il controllo di bilanciamento e dei toni, premere TONE/BALANCE.

Sul display viene visualizzato "TONE/BALANCE".





- Il circuito di regolazione dei toni e del bilanciamento (BASS, TREBLE e BALANCE) viene attivato.

2 Ruotare i controlli BASS, TREBLE e BALANCE sull'unità principale per regolare il tono e il bilanciamento.



Riproduzione di CD

Questa sezione usa la riproduzione da un CD come esempio.



- 1 Premere AMP  per accendere l'apparecchio.**
- 2 Utilizzare INPUT   per commutare la sorgente di ingresso su "CD".**
Sul display viene visualizzato "CD".
- 3 Riprodurre il CD.**
- 4 Utilizzare VOLUME   per regolare il volume.**

Uso di questa unità come amplificatore di potenza

Quando si intende collegare un preamplificatore e utilizzare questa unità come amplificatore di potenza, commutare la sorgente di ingresso di questa unità su "PWR AMP".

- 1 Ruotare il selettore INPUT sull'unità principale per commutare la sorgente di ingresso su "PWR AMP".**
Sul display viene visualizzato "PWR AMP".



- Quando la sorgente di ingresso è "PWR AMP", la regolazione del volume, del bilanciamento e dei toni non ha alcun effetto. Effettuare queste regolazioni sul preamplificatore.
- Quando il codice del telecomando è impostato su "AMP1" (valore predefinito), non è possibile utilizzare INPUT   sul telecomando per commutare la sorgente di ingresso su "PWR AMP" o per passare da "PWR AMP" a un'altra sorgente di ingresso. Per eseguire le operazioni dal telecomando, cambiare l'impostazione del codice del telecomando su "AMP2" o "AMP3". (☞ p. 31)



NOTA

- Quando la sorgente di ingresso è "PWR AMP", l'unità principale invia il segnale in uscita al volume massimo. Controllare il livello di uscita sul dispositivo di ingresso prima di riprodurlo, e regolare il volume di conseguenza.



Registrazione

L'ingresso dei segnali audio in questa unità può essere trasmesso ad un dispositivo di registrazione esterno. Quando si registra l'audio da un dispositivo di riproduzione collegato a questa unità, l'audio può essere registrato con il dispositivo di riproduzione ancora collegato a questa unità.

- 1 Premere AMP  per accendere l'apparecchio.**
- 2 Utilizzare INPUT   per passare alla sorgente di ingresso da cui si desidera registrare.**
Quella selezionata compare sul display.
- 3 La registrazione ha inizio.**
 - Per informazioni sulle operazioni, consultare il manuale delle istruzioni del dispositivo di registrazione.



■ Sommario

Impostazione della luminosità del display	28
Impostazione della luminosità del LED di illuminazione	29
Impostazione della modalità Auto Standby	30
Impostazione dei codici telecomando	31



Impostazione della luminosità del display



DIMMER

La luminosità del display può essere regolata tra quattro livelli. Spegner

1 Premere DIMMER.

- La luminosità del display cambia a ogni pressione del pulsante.



- Se vengono effettuate operazioni con i pulsanti mentre il display è spento, le informazioni vengono visualizzate temporaneamente con l'impostazione più luminosa.
- La luminosità del display è impostata per default sul valore massimo.
- Il controllo DIMMER funziona anche con il lettore SACD di rete Marantz SACD 30n (in vendita separatamente); pertanto, è possibile regolare contemporaneamente la sua luminosità quando viene utilizzato in combinazione con questa unità. Se gli apparecchi hanno impostazioni della luminosità diverse, premere e tenere premuto DIMMER per almeno 5 secondi ed effettuare la regolazione dopo che entrambi si trovano all'impostazione più luminosa.



Impostazione della luminosità del LED di illuminazione

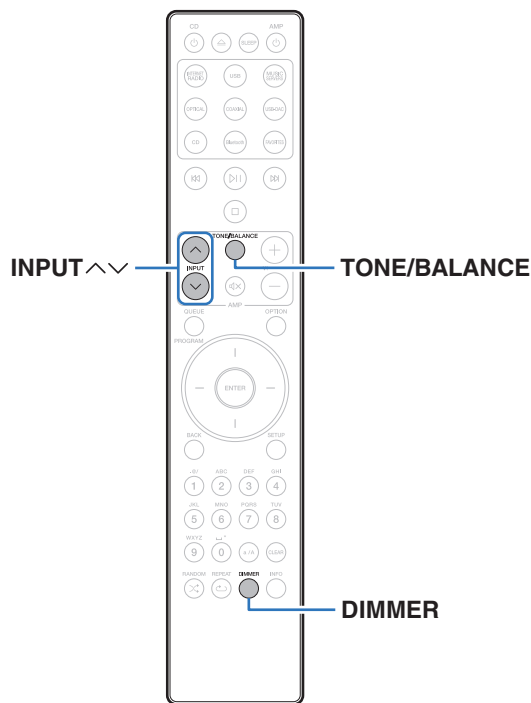

È possibile regolare la luminosità del LED di illuminazione su 4 livelli. È anche possibile collegarla con la luminosità del display. Lo spegnimento del display riduce una fonte di disturbo che influisce sulla qualità audio, consentendo una riproduzione di qualità audio superiore.

1 Premere e tenere premuto TONE/BALANCE per almeno 5 secondi.

Il menu di impostazione della luminosità viene visualizzato sul display.

2 Utilizzare INPUT ^ v per passare all'impostazione desiderata.

Sync
(impostazione predefinita): La luminosità viene sincronizzata con la luminosità del display. (☞ p. 28)

Bright / Dim / Dark / Off

3 Premere TONE/BALANCE.

L'impostazione viene finalizzata e il display torna allo stato normale.



- Qualora non venga effettuata alcuna operazione per almeno 5 secondi mentre si imposta la luminosità del LED di illuminazione o mentre vengono eseguite altre operazioni, l'impostazione viene finalizzata e il display torna allo stato normale.
- Quando la luminosità del display viene disattivata con la funzione DIMMER, il LED di illuminazione si spegne indipendentemente dall'impostazione della luminosità del LED di illuminazione. (☞ p. 28)



Impostazione della modalit  standby automatico

È possibile impostare l'unit  in modo da passare automaticamente alla modalit  standby se l'unit  non viene utilizzata per 30 minuti in assenza di ingresso audio (modalit  Auto Standby).

La modalit  Auto Standby   attiva come impostazione predefinita.

- 1 Premere e tenere premuto AMP  per almeno 5 secondi per attivare e disattivare la funzione.**
Sul display viene visualizzato "Auto STBy On" o "Auto STBy Off".

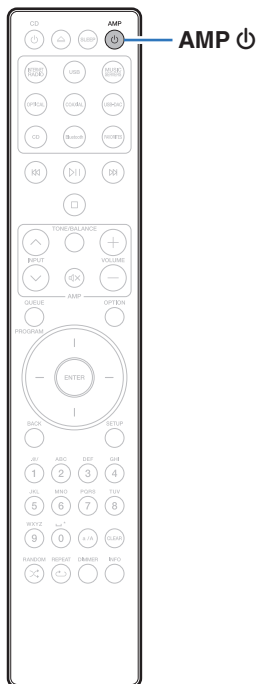

Impostazione dei codici telecomando

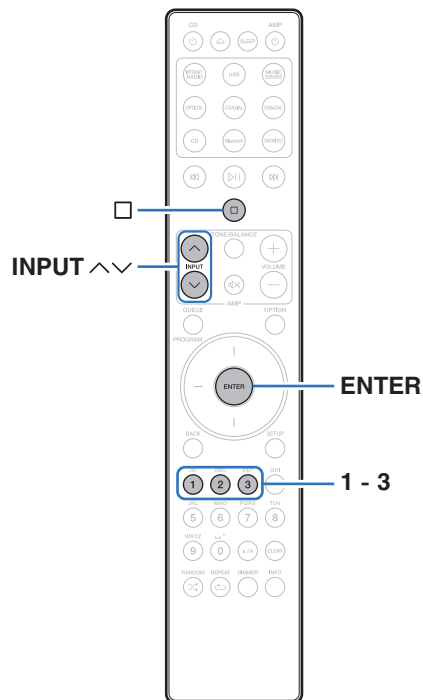

I codici telecomando sono impostati tra questa unità e il telecomando in dotazione. È possibile selezionare uno dei tre tipi di codici telecomando e il telecomando può essere utilizzato per controllare l'unità quando viene utilizzato lo stesso codice telecomando. Quando si utilizzano tre di queste unità nella stessa postazione, è possibile controllare tutte e tre le unità simultaneamente utilizzando un unico telecomando nelle impostazioni predefinite. Impostando codici telecomando individuali tra un'unità e il telecomando, quest'ultimo può essere usato per controllare soltanto l'unità che ha lo stesso codice telecomando.

Accertarsi di verificare il funzionamento di ciascuna unità dopo aver impostato i codici telecomando.

L'impostazione default è "AMP1".



- Quando il codice del telecomando è impostato su "AMP1", non è possibile commutare la sorgente di ingresso per questa unità su "PWR AMP" utilizzando INPUT ^ v sul telecomando. Per eseguire la commutazione con il telecomando, cambiare l'impostazione del codice del telecomando su "AMP2" o "AMP3".
- Impostare il codice del telecomando su "AMP 1" quando si intende controllare questa unità da un lettore audio di rete Marantz o da un altro apparecchio collegato a questa unità mediante un cavo di collegamento per telecomando. (☞ p. 20)



Impostazione dei codici per il telecomando

■ Per impostare i codici del telecomando su AMP1, AMP2 o AMP3

1 Tenere premuto e uno dei tasti numerici 1, 2 o 3 per più di 5 secondi.

- Impostare il codice del telecomando su AMP1, AMP2 o AMP3 a seconda del tasto numerico selezionato.

NOTA

- Se si rimuovono le batterie, vengono ripristinate le impostazioni predefinite dei codici telecomando. Impostarli nuovamente dopo aver sostituito le batterie.

Impostazione dei codici telecomando per questa unità

1 Puntare il telecomando per il quale il codice del telecomando era stato impostato sull'unità principale, quindi premere e ENTER.

Quando l'impostazione del codice del telecomando sull'unità principale è stata completata, il codice del telecomando impostato (AMP 1 – 3) viene visualizzato sul display.



■ Sommario

Suggerimenti

Si desidera regolare il tono in modo autonomo	34
Si desidera spegnere il display	34
Si desidera spegnere il LED di illuminazione	34
Si desidera controllare un lettore SACD di rete Marantz con il telecomando di questa unità	34
Si desidera utilizzare l'unità come amplificatore di potenza	34
Si desidera utilizzare l'unità come pre-amplificatore	34
Si desidera utilizzare più di un'unità in un'unica postazione	34

Risoluzione dei problemi

L'alimentazione non si accende/l'alimentazione si spegne	36
Non è possibile eseguire alcuna operazione tramite il telecomando	37
Sul display dell'unità non compare nulla	37
Non viene trasmesso alcun suono	38
Non viene trasmesso l'audio desiderato	38
L'audio è interrotto o disturbato	39



Suggerimenti

Si desidera regolare il tono in modo autonomo

- Utilizzare le manopole BASS, TREBLE e BALANCE per regolare l'audio come desiderato. (👉 p. 24)

Si desidera spegnere il display

- Premere il pulsante DIMMER per spegnere il display. (👉 p. 28)

Si desidera spegnere il LED di illuminazione

- Cambiare l'impostazione della funzione "Lighting" su "Off". (👉 p. 29)

Si desidera controllare un lettore SACD di rete Marantz con il telecomando di questa unità

- È possibile controllare anche i lettori SACD di rete Marantz con il telecomando di questa unità. Consultare anche i manuali d'uso del lettore SACD di rete. (👉 p. 12)

Si desidera utilizzare l'unità come amplificatore di potenza

- Collegare un preamplificatore ai connettori POWER AMP IN di questa unità e commutare la sorgente di ingresso su "PWR AMP". (👉 p. 19)

Si desidera utilizzare l'unità come pre-amplificatore

- Collegare un amplificatore di potenza ai connettori PRE OUT di questa unità. (👉 p. 19)

Si desidera utilizzare più di un'unità in un'unica postazione

- Impostare codici telecomando individuali per ciascuna combinazione di dispositivi e telecomando. (👉 p. 31)



Risoluzione dei problemi

In caso di problemi, controllare i seguenti punti:

- 1. I collegamenti sono corretti?**
- 2. L'unità viene utilizzata come descritto nel manuale delle istruzioni?**
- 3. Gli altri componenti funzionano correttamente?**

Se l'unità non funziona correttamente, controllare i sintomi corrispondenti nella presente sezione.

Se i sintomi non corrispondono a nessuno di quelli qui descritti, consultare il rivenditore poiché ciò potrebbe essere dovuto ad un guasto in questa unità. In questo caso, scollegare immediatamente il cavo di alimentazione e rivolgersi al negozio dove è stata acquistata l'unità.



L'alimentazione non si accende/l'alimentazione si spegne

L'alimentazione non si accende.

- Controllare se la spina è inserita correttamente nella presa elettrica. (🔧 p. 21)

L'unità si spegne automaticamente.

- La modalità Auto Standby è attiva. Quando trascorrono circa 30 minuti senza alcun ingresso audio e nessuna operazione sull'unità, questa entra automaticamente nella modalità standby. Per disattivare la modalità Auto Standby, premere il pulsante AMP  per almeno 5 secondi. (🔧 p. 30)
- Quando questa unità e un apparecchio audio Marantz compatibile con la funzione di sincronizzazione dell'accensione sono collegati mediante un cavo di collegamento per telecomando, questa unità si spegne (si dispone in standby) in sincronizzazione con l'operazione di spegnimento dell'apparecchio collegato a questa unità. (🔧 p. 20)

L'apparecchio si spegne, e l'indicatore del circuito di protezione mostra un lampeggiamento lungo e due lampeggiamenti brevi in arancione.

- Arrestare la riproduzione sul dispositivo di riproduzione, quindi spegnere e riaccendere l'apparecchio.
- Qualora il problema non si risolva spegnendo e riaccendendo di nuovo l'unità, il circuito dell'amplificatore di questa unità si è guastato. Scollegare il cavo di alimentazione e contattare il centro assistenza clienti.

L'apparecchio si spegne, e l'indicatore del circuito di protezione mostra un lampeggiamento lungo e tre lampeggiamenti brevi in arancione.

- Il circuito di alimentazione dell'unità si è guastato. Scollegare il cavo di alimentazione e contattare il centro assistenza clienti.

L'apparecchio si spegne, e l'indicatore del circuito di protezione mostra un lampeggiamento lungo e quattro lampeggiamenti brevi in arancione.

- Il circuito di protezione è stato attivato a causa dell'aumento della temperatura all'interno dell'unità. Spegnere l'unità, attendere che si raffreddi per almeno un'ora, quindi riaccenderla.
- Reinstallare l'unità in un posto ben ventilato.
- Verificare il collegamento degli altoparlanti. È possibile che il circuito di protezione si sia attivato poiché i fili interni del cavo dell'altoparlante sono entrati a contatto tra loro o poiché un filo interno è stato scollegato dal connettore ed è entrato a contatto con il pannello posteriore dell'unità. Dopo aver scollegato il cavo di alimentazione, adottare misure correttive quali riavvolgere saldamente il filo interno oppure provvedere al connettore, quindi ricollegare il cavo. (🔧 p. 15)
- Arrestare la riproduzione sul dispositivo di riproduzione, quindi spegnere e riaccendere l'apparecchio.

L'apparecchio si spegne, e l'indicatore del circuito di protezione mostra un lampeggiamento lungo e cinque lampeggiamenti brevi in arancione.

- Arrestare la riproduzione sul dispositivo di riproduzione, quindi spegnere e riaccendere l'apparecchio.
- Qualora il problema non si risolva spegnendo e riaccendendo di nuovo l'unità, il circuito dell'amplificatore o il circuito di alimentazione di questa unità si è guastato. Scollegare il cavo di alimentazione e contattare il centro assistenza clienti.



Non è possibile eseguire alcuna operazione tramite il telecomando

Non è possibile eseguire alcuna operazione con il telecomando.

- Le batterie sono esaurite. Sostituire le batterie. (☞ p. 5)
- Il telecomando può essere utilizzato fino a una distanza di circa 7 metri dall'unità e con un'angolazione di circa 30 °. (☞ p. 5)
- Rimuovere gli eventuali ostacoli presenti tra l'unità e il telecomando.
- Inserire le batterie nella direzione corretta, verificando i segni ⊕ e ⊖. (☞ p. 5)
- Il sensore del telecomando dell'unità è esposto ad una forte luce (luce solare diretta, lampada fluorescente del tipo ad invertitore ecc.). Spostare l'unità in un luogo in cui il sensore del telecomando non sia esposto a forte luce.
- Se si utilizza un dispositivo video 3D, il telecomando dell'unità potrebbe non funzionare a causa della comunicazione a infrarossi tra dispositivi (ad esempio TV e occhiali per la visione in 3D). In questo caso, regolare la direzione e la distanza delle unità con la funzione di comunicazione 3D per garantire che il telecomando di questa unità funzioni correttamente.
- Il codice del telecomando dei tasti del volume sul telecomando (VOLUME +− e ◀X) è impostato sulla modalità per far funzionare un lettore SACD di rete Marantz. Qualora non si riesca a regolare il volume di questa unità utilizzando il telecomando, premere e tenere premuto ENTER e il pulsante numerico 1 assieme per almeno 5 secondi per cambiare il codice del telecomando sulla modalità operativa AMP.
- Quando il codice del telecomando è impostato su "AMP1" (valore predefinito), non è possibile utilizzare i pulsanti INPUT ^∨ sul telecomando per commutare la sorgente di ingresso su "PWR AMP" o per passare da "PWR AMP" a un'altra sorgente di ingresso. Per eseguire le operazioni dal telecomando, cambiare l'impostazione del codice del telecomando su "AMP2" o "AMP3". (☞ p. 31)
- Il codice telecomando tra questa unità e il telecomando è differente. Impostare questa unità e il telecomando allo stesso codice telecomando. (☞ p. 31)

Sul display dell'unità non compare nulla

Il display è disattivato.

- Premere il pulsante DIMMER e cambiare l'impostazione su qualunque valore diverso da Off. (☞ p. 28)



Non viene trasmesso alcun suono

Gli altoparlanti non emettono alcun suono.

- Controllare i collegamenti di tutti i dispositivi. (🔧 p. 14)
- Inserire completamente i cavi di collegamento.
- Verificare che i connettori di ingresso e di uscita non siano collegati al contrario.
- Verificare se i cavi sono danneggiati.
- Verificare se i cavi dell'altoparlante sono collegati correttamente. Verificare se i fili interni del cavo sono entrati a contatto con la parte metallica dei terminali degli altoparlanti. (🔧 p. 15)
- Serrare saldamente i terminali dell'altoparlante. Verificare se i terminali dell'altoparlante sono allentati. (🔧 p. 15)
- Verificare di aver selezionato la fonte di ingresso adeguata. (🔧 p. 24)
- Il volume viene regolato in base al livello minimo. Regolare il volume a un livello adeguato. (🔧 p. 24)
- Annullare la modalità di disattivazione dell'audio. (🔧 p. 24)

Non viene trasmesso l'audio desiderato

Un altoparlante specifico non emette alcun suono.

- Verificare se i cavi dell'altoparlante sono collegati correttamente. (🔧 p. 15)
- Regolare la manopola di controllo BALANCE. (🔧 p. 24)

Nel suono stereo, la sinistra e la destra sono invertite.

- Verificare che gli altoparlanti destro e sinistro siano collegati terminali altoparlanti corretti. (🔧 p. 16)



L'audio è interrotto o disturbato

Il suono è distorto durante la riproduzione di un disco.

- Regolare in base alla pressione corretta della puntina.
- Controllare la puntina.
- Sostituire la cartuccia.

Quando si riproduce un disco, si sente un ronzio dagli altoparlanti.

- Verificare che il giradischi sia collegato correttamente. (☞ p. 17)
- Se c'è un televisore o un dispositivo AV accanto al giradischi, tali dispositivi possono influire negativamente sull'audio della riproduzione. Posizionare il giradischi il più lontano possibile da televisori o videoregistratori.

Quando si riproduce un disco, un ronzio fuoriesce dagli altoparlanti quando il volume è alto. (Fenomeno howling) (ululato)

- Posizionare il giradischi e gli altoparlanti il più lontano possibile l'uno dall'altro. (☞ p. 17)
- Le vibrazioni causate dagli altoparlanti vengono trasmesse al lettore attraverso il pavimento. Utilizzare cuscini, ecc. per assorbire le vibrazioni degli altoparlanti.



Spiegazione dei termini

Cartuccia MM/MC

Per i lettori analogici esistono due tipi di cartucce --MM (Moving Magnet) ed MC (Moving Coil)--. Data la diversità dei livelli di uscita di queste due cartucce, l'impostazione dell'equalizzatore fono montato in questa unità va commutata in base al tipo di cartuccia del lettore. È possibile commutare l'impostazione mediante la manopola del selettore della testina sull'unità principale. (☞ p. 8)

Impedenza altoparlanti

Questo termine indica il valore di resistenza in CA, indicato in Ω (ohm). Più questo valore è basso, maggiore è la potenza.

Circuito di protezione

Funzione che impedisce il danneggiamento di componenti controllando l'alimentazione nel caso in cui dovesse verificarsi per qualsiasi ragione un'anomalia come un sovraccarico, una tensione o una temperatura eccessiva.



Specifiche tecniche

- **Potenza di uscita RMS (Comando simultaneo di entrambi i canali):** 100 W x 2 (8 Ω /ohm carico, 1 kHz, T.H.D. 0,05 %)
200 W x 2 (4 Ω /ohm carico, 1 kHz, T.H.D. 0,1 %)
- **Distorsione armonica totale (1 kHz, comando simultaneo di entrambi i canali, 50 W, 8 Ω /ohm carico):** 0,005 %
- **Risposta in frequenza (CD, 1 W, 8 Ω /ohm carico):** 5 Hz – 50 kHz \pm 3 dB
- **Fattore di smorzamento (8 Ω /ohm carico, 20 Hz – 20 kHz):** 500
- **Sensibilità di ingresso/Impedenza di ingresso**
 - PHONO (MC Low) : 250 μ V / 33 Ω /ohm
 - PHONO (MC Mid): 250 μ V / 100 Ω /ohm
 - PHONO (MC High) : 250 μ V / 390 Ω /ohm
 - PHONO (MM): 2,3 mV / 39 k Ω /kohm
 - CD/TUNER/LINE/RECORDER: 220 mV / 18 k Ω /kohm
 - POWER AMP : 1,0 V / 18 k Ω /kohm
- **Tensione in uscita/Impedenza in uscita**
 - PRE OUT : 1,6 V / 220 Ω /ohm



- **Livello di ingresso PHONO massimo consentito (1 kHz)**
 - MC Low/Mid/High: 8 mV
 - MM : 80 mV
- **Deviazione RIAA (20 Hz – 20 kHz):** ±0,5 dB
- **S/N (IHF-A, 8 Ω/ohm carico)**
 - PHONO (MC Low/Mid/High): 75 dB (0,5 mV ingresso)
 - PHONO (MM): 88 dB (5 mV ingresso)
 - CD/TUNER/LINE/RECORDER: 107 dB (uscita nominale)
- **Controllo del tono**
 - BASS (50 Hz): ±10 dB
 - TREBLE (15 kHz): ±10 dB
- **Temperatura di esercizio:** Da +5 °C a +35 °C
- **Alimentazione elettrica:** CA 230 V, 50/60 Hz
- **Consumo energetico:** 150 W
- **Consumo energetico in modalità standby:** 0,2 W

Per motivi di miglioramento del prodotto, le specifiche ed il design sono soggetti a modifiche senza preavviso.



■ Dimensioni (unità: mm)

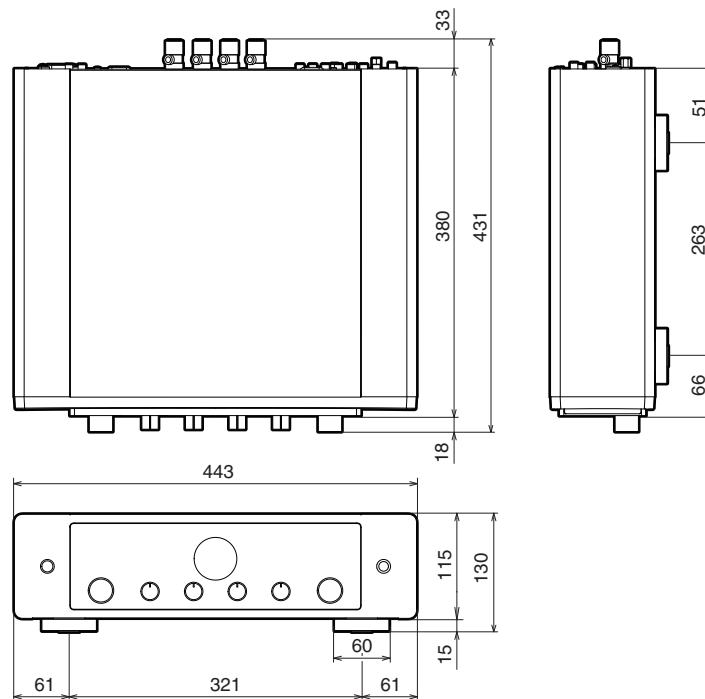

■ Peso: 14,6 kg

Indice analitico

A		L		S	
Altoparlante	15	Lettore Blu-ray Disc	17	Silenziamento	24
Amplificatore di potenza	19	Lettore CD	17, 25	Sintonizzatore	17
		Lettore audio di rete	17	Sorgente di ingresso	24
C				Suggerimenti	34
Circuito di protezione	40	M			
		Modalità Auto Standby	30	T	
D				Telecomando	11
Dispositivo di registrazione	18	P		Tono	24
		Pannello anteriore	6		
G		Pannello posteriore	9	V	
Giradischi	17	Preamplificatore	19	Volume	24
I		R			
Impedenza altoparlanti	40	Risoluzione dei problemi	35		
Impostazioni codici telecomando	32				



www.marantz.com

You can find your nearest authorized distributor or dealer on our website.

marantz[®] is a registered trademark.

3520 10769 00AMA

© 2020 Sound United. All Rights Reserved.