

# marantz®

## Сетевой Аудио Ресивер M-CR510

На одном листе бумаги можно распечатать несколько страниц  
руководства в формате PDF.

### Руководство пользователя

Передняя  
панель

Задняя панель

Пульт ДУ

Предметный  
указатель



# Содержание

<b>Комплект поставки</b> .....	5
Установка батареек .....	6
Диапазон действия пульта ДУ .....	6
<b>Отличительные особенности</b> .....	7
Несколько музыкальных форматов в компактном корпусе (stylistic improvement) .....	7
Простота и удобство использования .....	7
<b>Наименования и назначение составных частей</b>	
<b>Передняя панель</b> .....	8
<b>Задняя панель</b> .....	10
<b>Пульт дистанционного управления</b> .....	12
<b>Подсоединения</b>	
<b>Подсоединение колонок</b> .....	16
Подключение кабелей акустической системы .....	16
Подключение сабвуфера .....	17
Подключение колонки .....	17
<b>Подключение аналогового устройства</b> .....	18
<b>Подключение цифрового устройства</b> .....	18
<b>Подключение iPod или запоминающего устройства USB к порту USB</b> .....	19
<b>Подключение к домашней сети (LAN)</b> .....	21
Проводная локальная сеть .....	21
Беспроводная локальная сеть .....	22
<b>Подключение кабеля питания</b> .....	23

## Воспроизведение

<b>Базовая эксплуатация</b> .....	25
Включение питания .....	25
Выбор источника входного сигнала .....	25
Регулировка общего уровня громкости .....	26
Временное отключение звука .....	26
<b>Прослушивание интернет-радио</b> .....	27
Прослушивание интернет-радио .....	28
Воспроизведение последней принятой интернет-радиостанции .....	29
Использование vTuner для добавления интернет-радиостанций в предпочтения .....	29
<b>Воспроизведение файлов с компьютера и NAS</b> .....	30
Настройка общего доступа к медиафайлам .....	31
Воспроизведение файлов с компьютера и NAS .....	32
<b>Прослушивание Last.fm</b> .....	34
Прослушивание Last.fm .....	35
Log Out .....	36
<b>Прослушивание Spotify</b> .....	37
Прослушивание Spotify .....	37
<b>Функция Favorite</b> .....	40
Регистрация станций или файлов в списке избранных .....	41
Вызов станций или файлов из списка избранных .....	41
Для переключения между зарегистрированным и станциями и файлами во время воспроизведения .....	41
Удаление станций или файлов из списка избранных .....	41



<b>Воспроизведение с iPod</b> .....	<u>42</u>
Прослушивание музыки с iPod .....	<u>43</u>
Настройка рабочего режима (режим Remote iPod) .....	<u>44</u>
Зарядка iPod .....	<u>45</u>
<b>Воспроизведение запоминающего устройства USB</b> .....	<u>46</u>
Воспроизведение файлов с запоминающих устройств USB .....	<u>47</u>
<b>Прослушивание аналогового входа</b> .....	<u>48</u>
<b>Прослушивание цифрового входа</b> .....	<u>48</u>
<b>Функция AirPlay</b> .....	<u>49</u>
Пересылка потоковых музыкальных данных, хранящихся в iPhone, iPod touch или iPad, непосредственно в устройство .....	<u>49</u>
Воспроизведение музыки с iTunes на этом устройстве .....	<u>50</u>
Выбор нескольких громкоговорителей (устройств) .....	<u>50</u>
Выполнение операций воспроизведения iTunes с пульта ДУ данного устройства .....	<u>51</u>
<b>Функция удаленного воспроизведения</b> .....	<u>52</u>
Настройки отдельных устройств .....	<u>53</u>
<b>Режим веб-управления</b> .....	<u>54</u>
Использование режима веб-управления устройством .....	<u>54</u>
<b>Другие функции</b> .....	<u>59</u>
Регулировка уровня громкости .....	<u>60</u>
Режим автоматического отключения .....	<u>61</u>
Проверка текущего времени .....	<u>61</u>
Регулировка яркости дисплея .....	<u>61</u>

## Установки

<b>Карта меню</b> .....	<u>62</u>
Управление меню .....	<u>64</u>
<b>Ввод символов</b> .....	<u>65</u>
Использование кнопок с цифрами .....	<u>65</u>
Использование кнопок курсора .....	<u>65</u>
<b>Общее</b> .....	<u>66</u>
Будильник .....	<u>66</u>
Часы .....	<u>67</u>
Отклик AC .....	<u>67</u>
Язык .....	<u>68</u>
Auto-Standby .....	<u>68</u>
Прошивка ПО .....	<u>68</u>
<b>Сеть</b> .....	<u>71</u>
Сетевая информация .....	<u>71</u>
Сетевое управление .....	<u>71</u>
Имя устройства .....	<u>71</u>
Last.fm дисплей .....	<u>71</u>
Установки .....	<u>72</u>



## Рекомендации

<b>Содержание</b> .....	<u>77</u>
Рекомендации.....	<u>78</u>
Устранение неполадок.....	<u>80</u>
<b>Возврат к заводским настройкам</b> .....	<u>90</u>

## Приложение

Воспроизведение запоминающих устройств USB.....	<u>91</u>
Воспроизведение Интернет-радио.....	<u>92</u>
Воспроизведение файлов с компьютера или из сетевого хранилища.....	<u>93</u>
Запоминание последней функции.....	<u>93</u>
Словарь терминов.....	<u>94</u>
Сведения о торговых марках.....	<u>98</u>
Технические характеристики.....	<u>99</u>
Предметный указатель.....	<u>102</u>
Лицензия.....	<u>104</u>



Благодарим за приобретение устройства Marantz. Чтобы гарантировать его бесперебойную работу, пожалуйста, внимательно прочтите настоящее руководство пользователя, прежде чем приступить к эксплуатации изделия.

Ознакомившись с руководством, используйте его в дальнейшей работе с устройством.

## Комплект поставки

Убедитесь в наличии следующих компонентов в комплекте поставки изделия:

- ① Руководство по быстрой установке

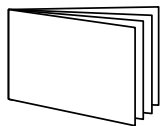

- ② CD-ROM  
(руководство пользователя)

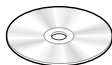

- ③ Правила техники безопасности

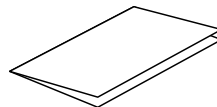

- ④ Замечания для радио

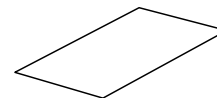

- ⑤ Сетевой шнур

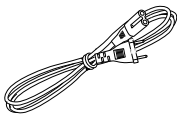

- ⑥ Пульт дистанционного управления (RC010CR)

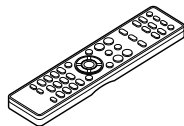

- ⑦ Элементы питания R03/AAA



## Установка батареек

- ① Снимите заднюю крышку в направлении, указанном стрелкой, и снимите ее.

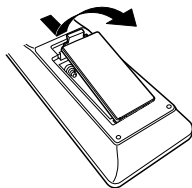

- ② Вставьте обе батарейки в соответствии с маркировкой ⊕ и ⊖, указанной в отсеке для батареек.

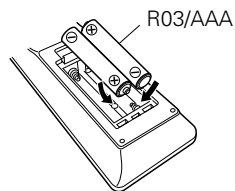

- ③ Вставьте заднюю крышку на место.

### ПРИМЕЧАНИЕ

- При установке батареек соблюдайте направление, указанное маркировкой ⊕ и ⊖ в отсеке для батареек.
- Чтобы предотвратить ущерб или утечку жидкости из батареек:
  - Запрещается пользоваться новой батарейкой вместе со старой.
  - Запрещается пользоваться батарейками разных типов.
- Извлекайте батарейки из пульта ДУ при продолжительном перерыве в его использовании.
- В случае утечки жидкости из батареек тщательно вытрите жидкость в отсеке для батареек и вставьте новые батарейки.

## Диапазон действия пульта ДУ

При управлении направляйте пульт ДУ на датчик ДУ.

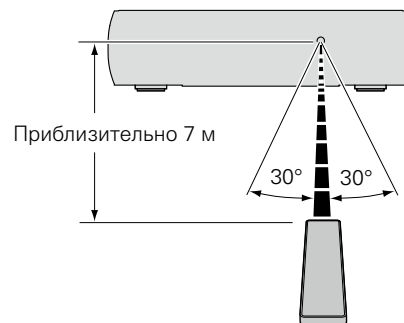

## Отличительные особенности

### Несколько музыкальных форматов в компактном корпусе (stylistic improvement)

- **Поддерживается Интернет-радио и потоковая передача музыки**  
**Поддерживается AirPlay®** (см. стр. 49)  
Широкий выбор контента, включая прослушивание интернет-радио и воспроизведение аудиофайлов с ПК.  
Данное устройство также поддерживает технологию Apple AirPlay, которая позволяет организовать потоковую передачу музыкальной библиотеки с устройств iPhone®, iPad®, iPod touch® и приложения iTunes®.
- **Поддержка стандарта DLNA (Digital Living Network Alliance) верс. 1.5 для Audio Network**
- **Поддерживает воспроизведение музыки онлайн, в том числе Last.fm, Spotify**
- **Поддерживает воспроизведение высококачественного аудио WAV/FLAC/ALAC (Apple Lossless Audio Codec)**
- **Поддерживает воспроизведение без пауз между музыкальными файлами (только для форматов WAV/FLAC)**
- **Возможность подключения к сети Wi-Fi со встроенной разнесенной антенной и сертификация по стандарту WMM (Wi-Fi Multi Media), гарантирующая надежное беспроводное подключение**

### Простота и удобство использования

- **Простое беспроводное подключение обеспечивается нажатием кнопки Wi-Fi CONNECT (общий доступ к WPS и Wi-Fi)**  
См. отдельное “Руководство по быстрой установке”.
- **Автоматическое обнаружение и зарядка устройств iPod даже после переключения устройства в режим ожидания**
- **Совместимость с приложением для дистанционного управления “Marantz Remote App”\* для выполнения основных операций управления устройством с iPad, iPhone или со смартфона на базе Android**  
“Marantz Remote App” — это программное приложение, которое позволяет выполнять основные операции с помощью iPad, iPhone, смартфона на базе Android или планшета Android tablet — например, ON/OFF (включение/выключение устройства), регулировку уровня громкости и переключение источников сигнала.  
\* Загрузите соответствующее приложение “Marantz Remote App” для устройств iOS и Android. Это устройство должно быть подключено к вашей локальной сети, а iPad, iPhone, смартфон Android, планшет Android или другие устройства должны быть подключены к этой же сети с помощью Wi-Fi (беспроводного подключения к локальной сети).
- **3-строчный OLED-дисплей (Organic Light Emitting Diode)**
- **Автоматический переход в режим ожидания для экономии энергии**



# Наименования и назначение составных частей

## Передняя панель

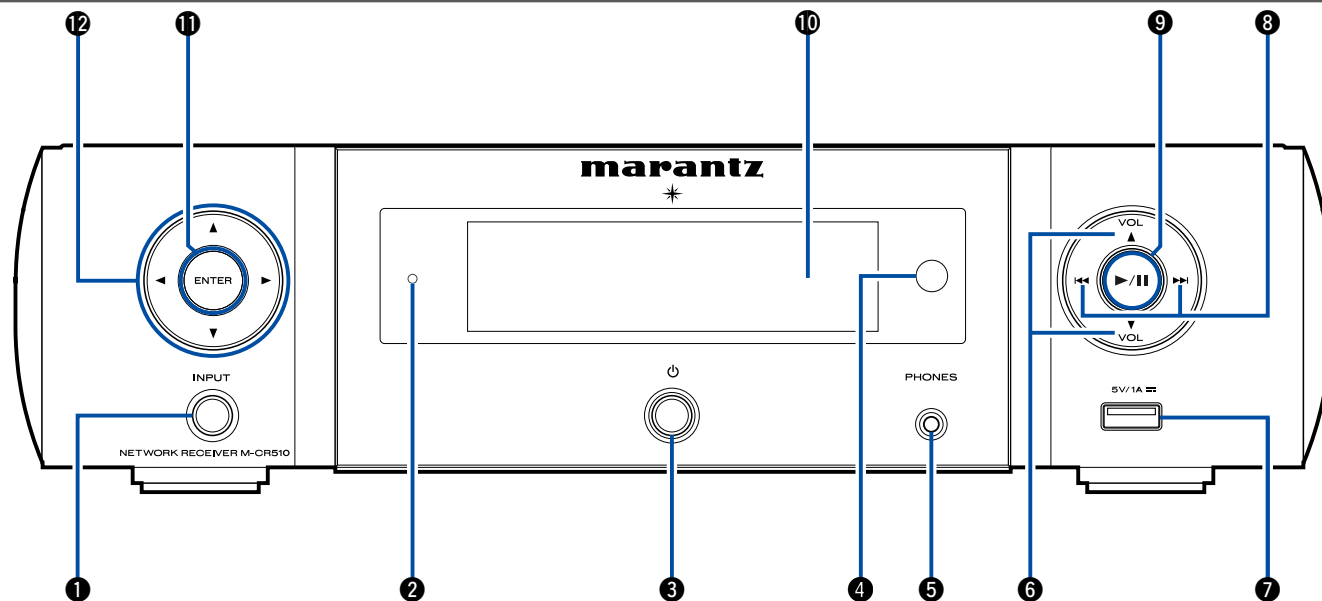

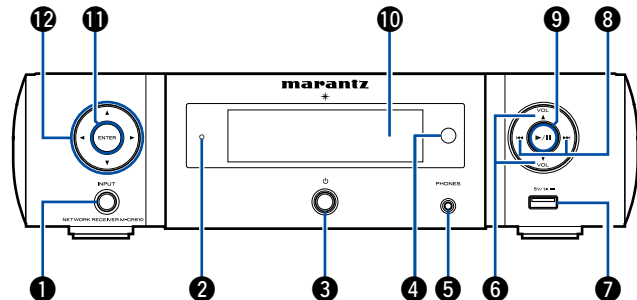

**1 Кнопка INPUT**

Выбор источника входа.

**2 Индикатор режима ожидания**

Цвет индикатора режима ожидания будет изменен в зависимости от состояния устройства.

- Питание включено: Выкл.
- Стандартный режим ожидания: Выкл.
- Когда "Сетевое управление" установлен в положение "Вкл.": Красный (☞ стр.71)
- Режим ожидания с зарядкой iPod: Красный (☞ стр.45)
- Режим ожидания с функцией оповещения: Оранжевый (☞ стр.66)
- Дисплей откл.: Зеленый (☞ стр.61)

**3 Кнопка включения питания (⏻)**

Включает устройство и выключает его (режим ожидания).

**4 Датчик пульта ДУ**

Используется для приема сигналов от пульта дистанционного управления (☞ стр.6).

**5 Разъем для наушников (PHONES)**

Используется для подключения наушников.

При подключении наушников к этому разъему звук перестанет выводиться через акустическую систему.

**ПРИМЕЧАНИЕ**

- Чтобы предотвратить ухудшение слуха, не следует слишком высоко поднимать уровень громкости при использовании головных телефонов.

**6 Кнопка регулировки громкости (VOLUME ▲▼)**

Регулировка громкости звука.

**7 USB-порт (спереди)**

Используется для подключения iPod или запоминающего устройства USB (☞ стр.19).

**8 Кнопки ускоренного перехода вперед/назад (|◀◀, ▶▶|)****9 Кнопка воспроизведения/паузы (▶/||)****10 Дисплей**

Здесь показывается различная информация.

**11 Кнопка ENTER (ВВОД)**

Используется для подтверждения выбора значения.

**12 Кнопка курсора (Δ▽◀▷)**

Используются для выбора элементов.



## Задняя панель

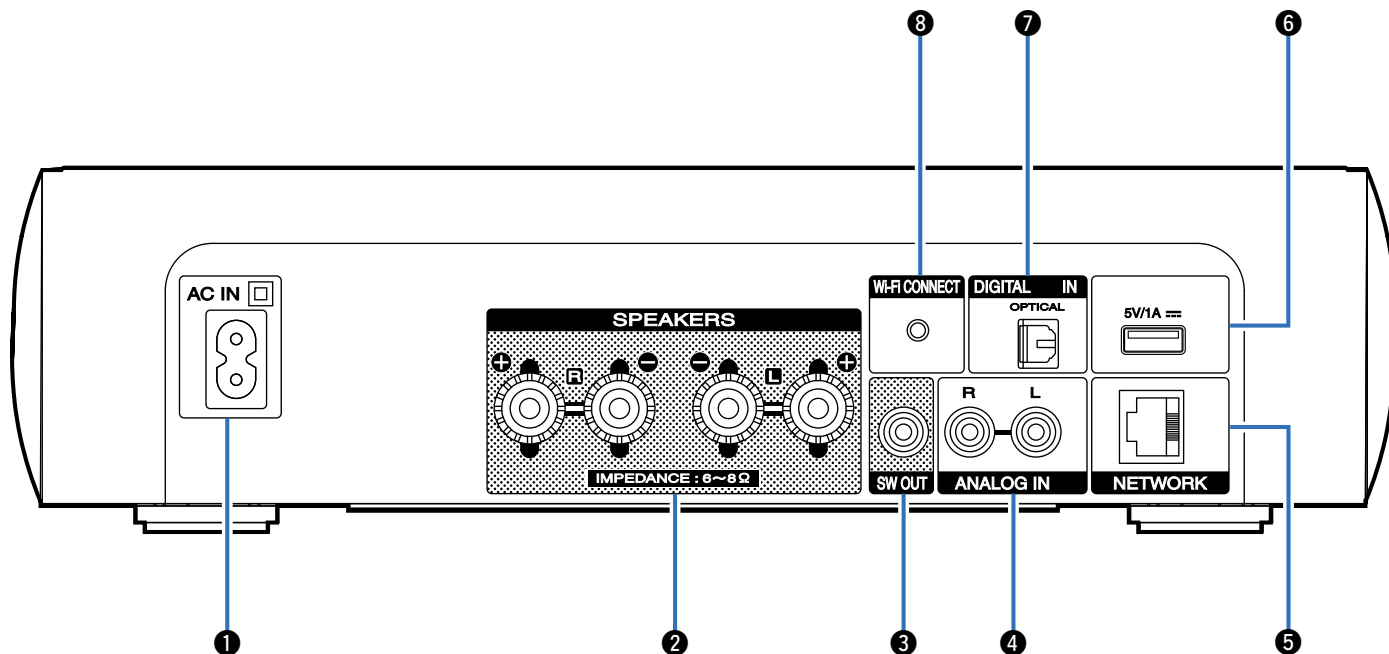

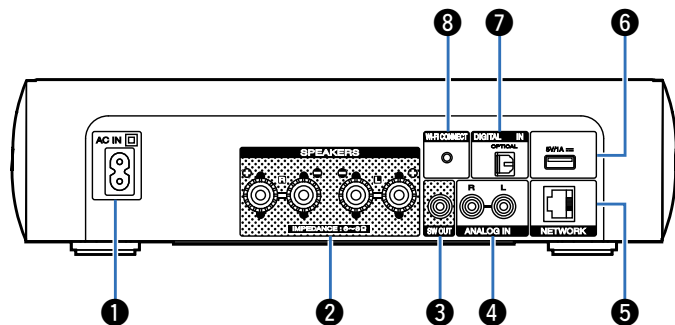

### 1 Вход AC (AC IN)

Служит для подключения шнура питания (↗ стр.23).

### 2 Клеммы динамиков (SPEAKERS)

Используются для подключения динамиков (↗ стр.16, 17).

### 3 Разъем SW OUT

Используется для подключения сабвуфера с встроенным усилителем (↗ стр.17).

### 4 Разъемы ANALOG IN

Используются для подключения устройств, оборудованных аналоговыми аудиоразъемами (↗ стр.18).

### 5 Разъем NETWORK (Сеть)

Используется для подключения данного устройства к сети (↗ стр.21).

### 6 USB-порт (сзади)

Используется для подключения iPod или запоминающего устройства USB (↗ стр.19).

### 7 Разъем DIGITAL IN

Используются для подключения устройств, оборудованных цифровыми аудиоразъемами (↗ стр.18).

### 8 Кнопка Wi-Fi CONNECT

Используется для подключения к беспроводной локальной сети. (См. отдельное “Руководство по быстрой установке”).



# Пульт дистанционного управления

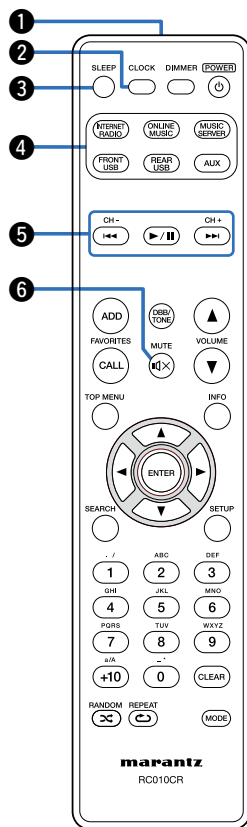

## 1 Передатчик сигнала дистанционного управления

Используется для передачи сигналов от пульта дистанционного управления (☞ стр.6).

## 2 Кнопка CLOCK

Выводит на устройстве текущее время (☞ стр.61).

## 3 Кнопка SLEEP

Используется для установки таймера сна (☞ стр.61).

## 4 Кнопки выбора источника входного сигнала

Используются для выбора источника входного сигнала (☞ стр.25).

## 5 Системные кнопки

Используются для управления воспроизведением (☞ стр.28, 32, 36, 39, 44, 47).

- Кнопки ускоренного перехода вперед/назад (◀◀, ▶▶)
- Кнопка воспроизведения/паузы (▶/||)

## Кнопки канала (CH +, -)

Используются для управления списком избранного (☞ стр.40).

## 6 Кнопка MUTE (M)

Используется для отключения звука (☞ стр.26).



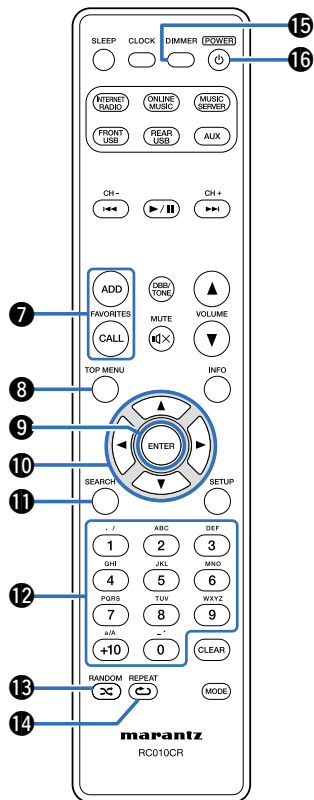

### 7 Кнопки FAVORITES ADD / CALL

- Для добавления радиостанций или файлов в список избранных нажмите кнопку ADD (☞ стр.41).
- Чтобы выбрать радиостанцию или файл из списка избранных, нажмите кнопку CALL (☞ стр.41).

### 8 Кнопка TOP MENU

Используется для возврата в начало меню (☞ стр.64).

### 9 Кнопка ENTER

Используется для подтверждения выбора значения (☞ стр.64).

### 10 Кнопки курсора (Δ ∇ ◀ ▶)

Используются для выбора элементов (☞ стр.64).

### 11 Кнопка SEARCH

Используется для отображения меню поиска (☞ стр.28, 32, 47).

### 12 Цифровые кнопки (0 – 9, +10)

Используются для ввода букв или цифр на устройстве (☞ стр.65).

### 13 Кнопка RANDOM (🎲)

Используется для перехода в режим воспроизведения в случайном порядке (☞ стр.32, 39, 44, 47).

### 14 Кнопка REPEAT (🔄)

Используется для перехода в режим повторного воспроизведения (☞ стр.32, 39, 44, 47).

### 15 Кнопка DIMMER

Регулировка яркости дисплея данного устройства (☞ стр.61).

### 16 Кнопка POWER (⏻)

Используется для включения питания/перехода в режим ожидания (☞ стр.25).

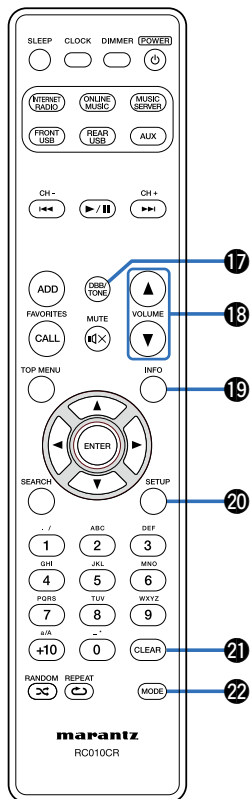

**17 Кнопка DBB/TONE**

Регулировка тона (☞ стр.60).

**18 Кнопки VOLUME (▲▼)**

Используются для регулировки уровня громкости (☞ стр.26).

**19 Кнопка информации (INFO)**

Переключает на экране воспроизведения элементы, название альбома и название трека (☞ стр.28, 32, 36, 39, 44, 47, 51).

**20 Кнопка SETUP**

Используется для отображения на дисплее меню настройки (☞ стр.64).

**21 Кнопка CLEAR**

Отменяет настройки (☞ стр.41, 65).

**22 Кнопка MODE**

Переключение режима работы (☞ стр.44).



# Подсоединения

Подсоединение колонок (👉 стр. 16)

Подключение аналогового устройства (👉 стр. 18)

Подключение цифрового устройства (👉 стр. 18)

Подключение iPod или запоминающего устройства USB к порту USB (👉 стр. 19)

Подключение к домашней сети (LAN) (👉 стр. 21)

Подключение кабеля питания (👉 стр. 23)

## ПРИМЕЧАНИЕ

- Не включайте устройство в розетку, пока не будут подсоединены все компоненты.
- Не прокладывайте сетевые шнуры вместе с соединительными кабелями. Это может привести к образованию помех.

## ■ Кабели, используемые для подключения

К подключаемым устройствам используйте предназначенные им кабели.

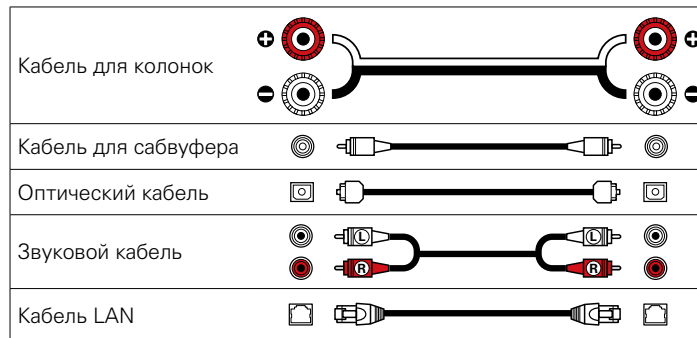

## Подсоединение колонок

В данном разделе описывается подключение данного устройства к колонкам в помещении.

Подключение объясняется на примерах.

### ПРИМЕЧАНИЕ

- Перед подключением акустической системы, отключите шнур питания устройства из розетки. Выключите сабвуфер.
- Выполняйте подсоединение таким образом, чтобы центральные проводники кабеля акустической системы не выступали из клеммы громкоговорителя. Возможно срабатывание схемы защиты при соприкосновении центральных проводников с задней панелью или при соприкосновении проводов + и – друг с другом (см. стр. 97 “Схема защиты”).
- Запрещается прикасаться к клеммам акустической системы при включенном сетевом шнуре. Это может привести к поражению электрическим током.
- Используйте динамики с входным сопротивлением в диапазоне от 6 до 8  $\Omega$ (Ом). При использовании колонок с другим сопротивлением возможно срабатывание схемы защиты.

## Подключение кабелей акустической системы

Внимательно проверьте левый (L) и правый (R) каналы и полярность (+ красный, – черный) на колонках, присоединенных к устройству, и подключите каналы в соответствии с указанной маркировкой.

**1 Срежьте около 10 мм изоляции с провода колонок, затем или крепко скрутите сердечник провода, или воспользуйтесь клеммами для подключения.**



**2 На колонках поверните разъемы для подключения против часовой стрелки и немного ослабьте их.**

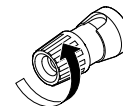

**3 Вставьте кабель от колонок в разъемы.**

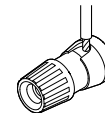

**4 На колонках поверните разъемы для подключения по часовой стрелке и затяните их.**

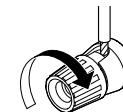



## Подключение сабвуфера

Чтобы подключить сабвуфер, воспользуйтесь кабелем для сабвуфера.

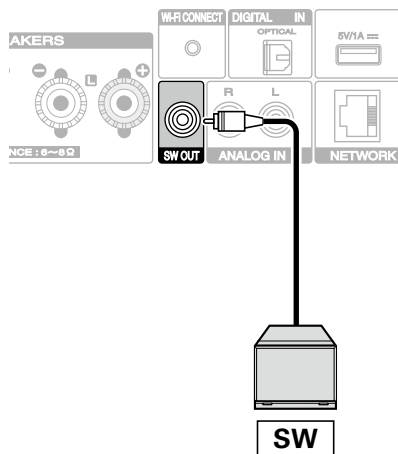

## Подключение колонки

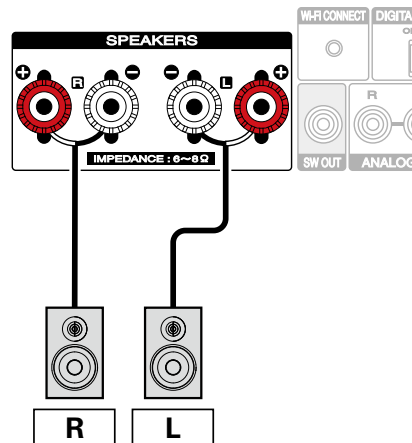

## Подключение аналогового устройства

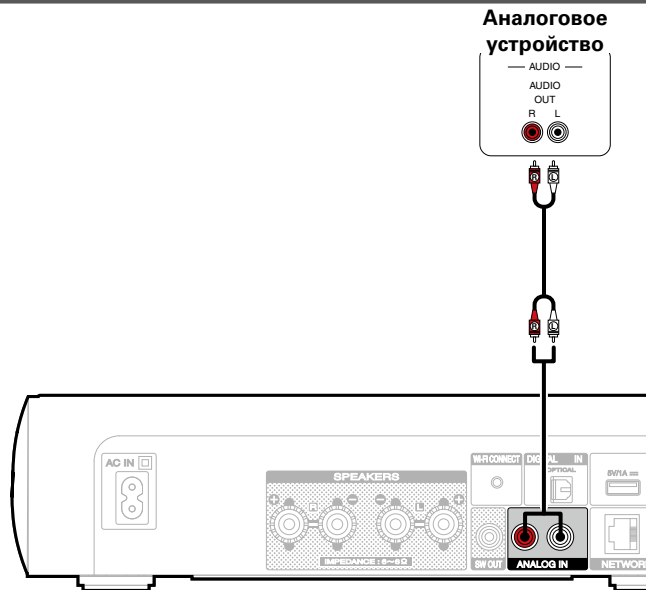

## Подключение цифрового устройства

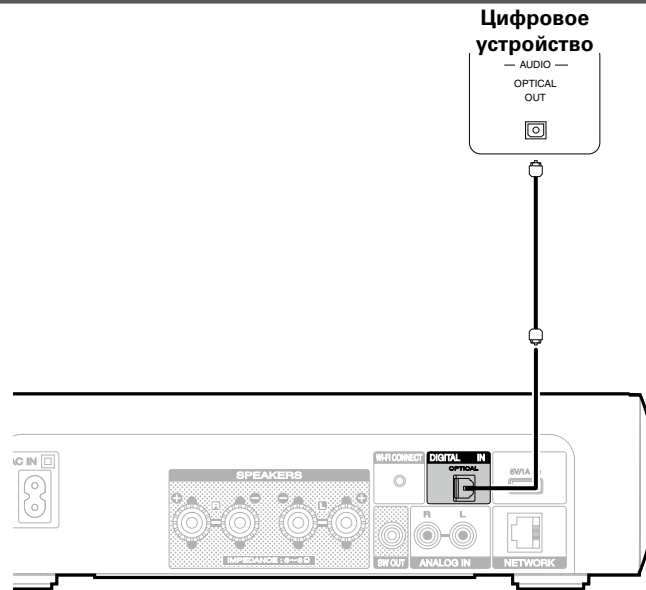

## Подключение iPod или запоминающего устройства USB к порту USB

Для подсоединения iPod к данному устройству воспользуйтесь кабелем-адаптером USB, который поставлялся в комплекте с iPod. Инструкции по эксплуатации см. в разделе “Воспроизведение с iPod” (стр. 42) или в разделе “Воспроизведение запоминающего устройства USB” (стр. 46).



- Компания Marantz не гарантирует, что все запоминающие устройства USB будут работать или получать электропитание. При использовании портативного жесткого диска с USB-соединением, который поставлялся в комплекте с блоком питания, используйте блок питания из комплекта.

### ПРИМЕЧАНИЕ

- Запоминающие устройства USB не будут работать через USB концентратор (хаб).
- Данное устройство не поддерживает подключение к компьютеру с помощью кабеля USB через USB порт на устройстве.
- Запрещается пользоваться кабельными удлинителями при подсоединении запоминающих устройств USB. Это может привести к созданию радиопомех для другой аппаратуры.



## ■ Поддерживаемые модели iPod / iPhone

### • iPod classic



iPod classic  
80GB



iPod classic  
160GB (2007)



iPod classic  
160GB (2009)

### • iPod nano



iPod nano  
3rd generation  
(video)  
4GB 8GB



iPod nano  
4th generation (video)  
8GB 16GB



iPod nano  
5th generation (video camera)  
8GB 16GB



iPod nano  
6th generation  
8GB 16GB



iPod nano  
7th generation  
16GB

### • iPod touch



iPod touch  
1st generation  
8GB 16GB 32GB



iPod touch  
2nd generation  
8GB 16GB 32GB



iPod touch  
3rd generation  
32GB 64GB



iPod touch  
4th generation  
8GB 32GB 64GB



iPod touch  
5th generation  
32GB 64GB

### • iPhone



iPhone  
4GB 8GB 16GB



iPhone 3G  
8GB 16GB



iPhone 3GS  
8GB 16GB 32GB



iPhone 4  
8GB 16GB 32GB



iPhone 4S  
16GB 32GB 64GB



iPhone 5  
16GB 32GB 64GB



## Подключение к домашней сети (LAN)

Для прослушивания различных записей, можно подключить данное устройство к домашней сети (LAN) в соответствии с приведенными ниже указаниями.

- Воспроизведение звука по сети, например при прослушивании Интернет-радио и файлов с музыкальных серверов
- Воспроизведение музыкального контента через онлайн-службы
- Использование функции Apple AirPlay
- Управление устройством через сеть
- Обновление встроенного программного обеспечения

### Проводная локальная сеть

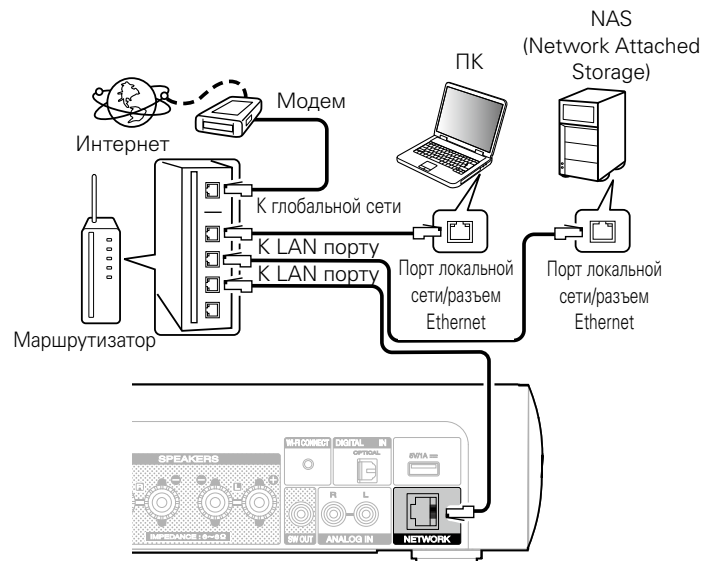

**По вопросам подключения к интернету обращайтесь к провайдеру интернета или в компьютерный магазин.**



## Беспроводная локальная сеть



\* Данное устройство снабжено встроенной антенной для работы с Wi-Fi.



- При использовании данного устройства имеется возможность задействования режимов DHCP и автоматического назначения адресов (Auto IP), обеспечивающих автоматическую настройку сети.
- При совместном использовании данного устройства с включенным режимом DHCP широкополосного маршрутизатора оно будет автоматически выполнять установку IP адреса и другие настройки. При использовании подключения данного устройства к сети без использования режима DHCP следует настроить параметры IP-адреса и т. п. в разделе "Сеть" (☞ стр.71).
- При совместном использовании с данным устройством мы рекомендуем Вам воспользоваться маршрутизатором, обладающим следующими возможностями:
  - Встроенный сервер DHCP  
Эта возможность позволяет автоматически распределять IP адреса в локальной сети.
  - Встроенный коммутатор 100BASE-TX  
При подключении нескольких устройств рекомендуется концентратор-коммутатор со скоростью 100 Мбит/с или выше.
- Используйте только экранированные сетевые кабели STP или ScTP, которые продаются в магазинах электроники (рекомендуется CAT-5 или более высокая категория).
- Рекомендуется использовать обычный экранированный кабель LAN. Если используется кабель квартирного типа или неэкранированный кабель, электромагнитный шум может оказывать влияние на другие устройства.
- При использовании маршрутизатора, совместимого с WPS (Wi-Fi Protected Setup), имеется возможность простой установки беспроводного соединения нажатием кнопки Wi-Fi CONNECT на устройстве. (См. отдельное "Руководство по быстрой установке").

### ПРИМЕЧАНИЕ

- Типы маршрутизаторов, которыми можно пользоваться, зависят от требований провайдера интернета. Дополнительные сведения можно получить у интернет-провайдера или у консультантов в магазине электроники.
- Данное устройство несовместимо с протоколом PPPoE. В случае наличия договора с провайдером интернета относительно линии, работающей по протоколу PPPoE, необходим совместимый с PPPoE маршрутизатор.
- Запрещается подключать разъем NETWORK непосредственно к порту LAN/Ethernet компьютера.



## Подключение кабеля питания

После подключения всех компонентов, включите устройство в розетку.

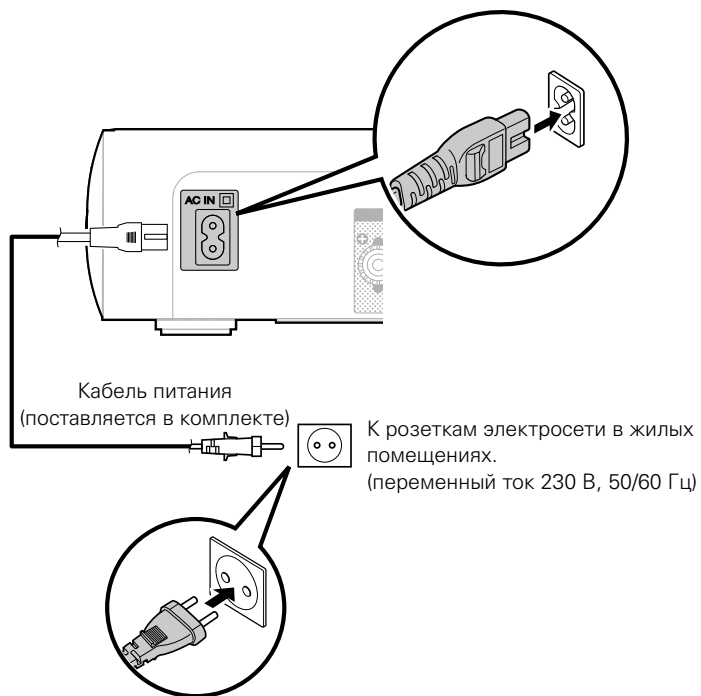

# Воспроизведение

**Включение питания** (🔗 стр. 25)

**Выбор источника входного сигнала** (🔗 стр. 25)

**Регулировка общего уровня громкости** (🔗 стр. 26)

**Временное отключение звука** (🔗 стр. 26)

**Прослушивание интернет-радио** (🔗 стр. 27)

**Воспроизведение файлов с компьютера и NAS**

(🔗 стр. 30)

**Прослушивание Last.fm** (🔗 стр. 34)

**Прослушивание Spotify** (🔗 стр. 37)

**Функция Favorite** (🔗 стр. 40)

**Воспроизведение с iPod** (🔗 стр. 42)

**Воспроизведение запоминающего устройства USB**

(🔗 стр. 46)

**Прослушивание аналогового входа** (🔗 стр. 48)

**Прослушивание цифрового входа** (🔗 стр. 48)

**Функция AirPlay** (🔗 стр. 49)

**Функция удаленного воспроизведения** (🔗 стр. 52)

**Режим веб-управления** (🔗 стр. 54)

**Регулировка уровня громкости** (🔗 стр. 60)

**Режим автоматического отключения** (🔗 стр. 61)

**Проверка текущего времени** (🔗 стр. 61)

**Регулировка яркости дисплея** (🔗 стр. 61)





# Базовая эксплуатация

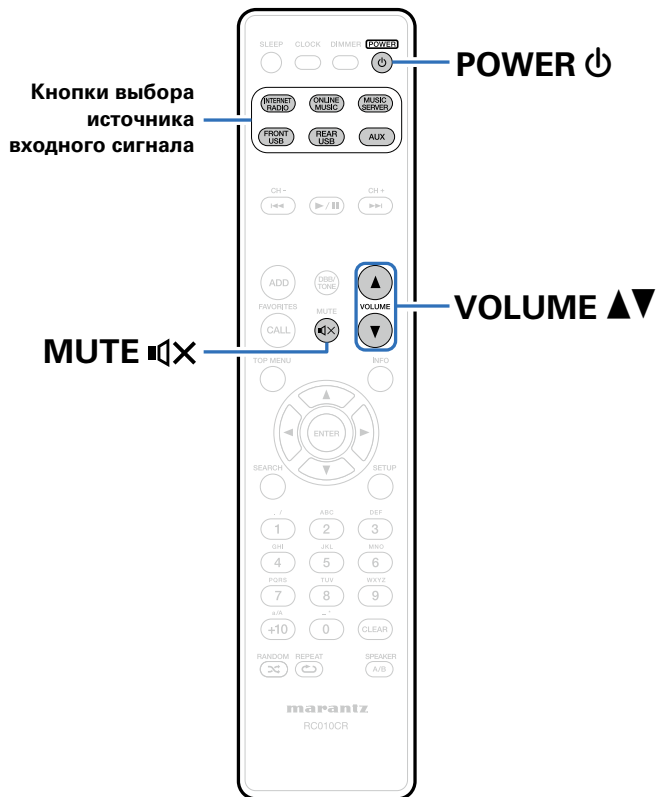

## Включение питания

**1** Нажмите кнопку POWER , чтобы включить устройство.



- Также можно переключить питание в режим ожидания, нажав кнопку на основном блоке.

## Выбор источника входного сигнала

**1** Для начала воспроизведения нажмите кнопку выбора источника входного сигнала.

Нужный источник входного сигнала можно выбрать непосредственно.



- Нажмите кнопку AUX еще раз, чтобы переключиться между Analog In / Digital In.
- Источник входного сигнала также можно выбрать, нажав кнопку INPUT на основном блоке.



## Регулировка общего уровня громкости

### 1 Используйте кнопку VOLUME ▲▼ для регулировки уровня громкости.

Отображается уровень громкости.



- Громкость также можно настроить, повернув регулятор VOLUME ▲▼ на основном блоке.

## Временное отключение звука

### 1 Нажмите кнопку MUTE .

Отображается сообщение “Приглушение”



- Для отмены нажмите кнопку MUTE  еще раз.



## Прослушивание интернет-радио

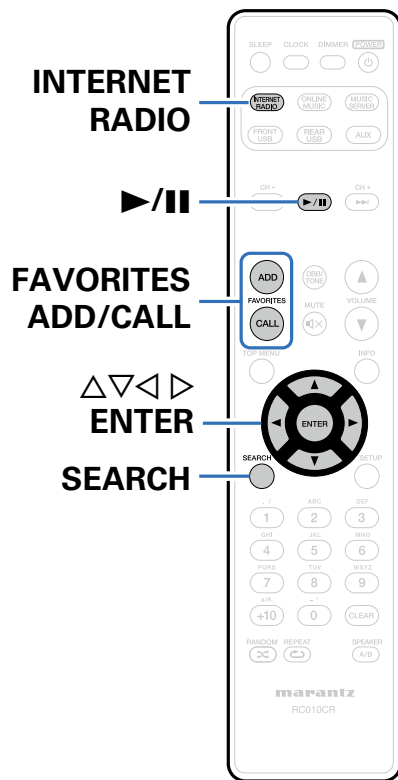

- Интернет-радио означает радиовещание, распространяемое посредством интернета. Возможен прием интернет-радиостанций со всего мира.
- Ниже указаны типы радиостанций и особенности воспроизведения, поддерживаемые устройством.
  - **WMA** (Windows Media Audio)
  - **MP3** (MPEG-1 Audio Layer-3)
  - **MPEG-4 AAC**



## Прослушивание интернет-радио

Устройство запоминает интернет-радиостанцию, которая проигрывалась последней. При нажатии кнопки INTERNET RADIO для переключения на проигрывание интернет-радиостанции с другого источника входного сигнала будет проигрываться последняя интернет-радиостанция, которую Вы слушали.

### 1 Подготовьтесь к воспроизведению.

- Проверьте сетевое окружение, а затем включите данное устройство (☞ стр. 21 “Подключение к домашней сети (LAN)”).

### 2 Нажмите кнопку INTERNET RADIO.

### 3 С помощью кнопки $\Delta \nabla$ выберите воспроизводимый объект и нажмите кнопку ENTER.

\*\*\*\*\* (название страны) :

- Показывает распространенные в стране интернет-радиостанции.  
**Искать станции :**

- Показывает все интернет-радиостанции, к которым может подключиться это устройство.

**Поиск Подкастов :**

- Показывает все интернет-радиостанции в подкасте, к которым может подключиться это устройство.

**Рекомендуемые Станции :**

- Показывает рекомендованные интернет-радиостанции.  
**radiomarantz.com :**
- Показывает интернет-радиостанции, добавленные в список предпочтений на vTuner. Подробнее о том, как добавлять в список предпочтений на vTuner см. раздел “Использование vTuner для добавления интернет-радиостанций в предпочтения” (☞ стр. 29).

**Недавно прослушанные :**

- Показывает последние выбранные интернет-радиостанции. В меню “Недавно прослушанные” может храниться до 20 радиостанций.

**Поиск ключевого слова :**

- Показывает интернет-радиостанции, отобранные по ключевому слову. Сведения о вводе символов см. в разделе стр. 65.

## 4 С помощью кнопок $\Delta \nabla$ выберите станцию, а затем нажмите кнопку ENTER.

Воспроизведение начнется, как только индикатор буферизации достигнет уровня “100%”.

Кнопки управления	Функции
$\blacktriangleright/\blacksquare$	Воспроизведение / Остановка
FAVORITES CALL	Добавление из списка избранного
FAVORITES ADD	Добавить в список избранного
SEARCH	Поиск по символам • Если список расположен не в алфавитном порядке, выполнить поиск по символам не удастся.
$\Delta \nabla < \triangleright$	Выбрать элемент
ENTER	Ввести выбранный элемент
INFO	Переключение между отображением типа файла/ скоростью передачи данных и названием радиостанции и т. д.



- Любые символы, отображение которых невозможно, заменяются знаком “.” (точка).

### ПРИМЕЧАНИЕ

- Служба базы данных радиостанций может приостановить работу или быть недоступна по иным причинам без предварительного уведомления.



## Воспроизведение последней принятой интернет-радиостанции

- 1 Нажмите кнопку INTERNET RADIO.**  
Источник сигнала переключается на "Internet Radio", и начинается воспроизведение последней принятой радиостанции.

## Использование vTuner для добавления интернет-радиостанций в предпочтения

В мире есть много интернет-радиостанций, и это устройство может к ним подключаться. Но процесс поиска интересных интернет-радиостанций может быть достаточно затруднительным, поскольку существует очень много станций. Для таких случаев воспользуйтесь vTuner, сайтом по поиску радиостанций в интернете, который специально рассчитан на это устройство. Для поиска интернет-радиостанций можно использовать ПК и добавлять их в предпочтения. Это устройство может воспроизводить радиостанции, добавленные в vTuner.

- 1 Проверьте MAC адрес устройства (☞ стр. 71 "Сетевая информация").**
  - MAC адрес необходим для создания учетной записи на vTuner.
- 2 С помощью компьютера посетите сайт vTuner (<http://www.radiomantz.com>).**

- 3 Введите MAC адрес устройства, затем щелкните пункт "Go".**
- 4 Введите свой эл. адрес и выбранный пароль.**
- 5 Выберите критерии поиска (жанр, область, язык, и т.д.).**
  - Для поиска интересующей Вас станции можно ввести ключевое слово.
- 6 Выберите радиостанции из списка и затем щелкните значок Добавить в предпочтения.**
- 7 Введите название любимой группы, затем щелкните на пункт "Go".**  
Создается новая группа предпочтений, в которой находятся выбранные радиостанции.
  - Это устройство может с помощью сайта "radiomantz.com" (☞ стр.28) проигрывать интернет-радиостанции, добавленные в предпочтения в vTuner.

## ■ Воспроизводимые файлы

См. "Воспроизведение Интернет-радио" (☞ стр. 92).



## Воспроизведение файлов с компьютера и NAS

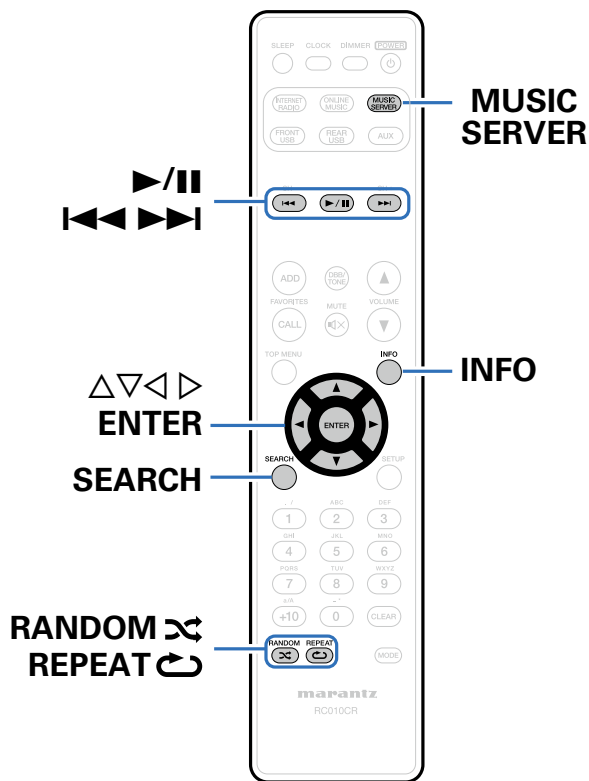

- Устройство может воспроизводить музыкальные файлы и списки воспроизведения (m3u, wpl) с ПК и с сетевого устройства хранения данных (NAS), поддерживающего стандарт DLNA.
- Устройство соединяется с сервером с помощью функции воспроизведения звука по сети, используя технологии, указанные ниже.
  - Windows Media Player Network Sharing Service
  - Windows Media DRM10
- Данное устройство позволяет проигрывать файлы следующих типов.
  - **WMA** (Windows Media Audio)
  - **MP3** (MPEG-1 Audio Layer-3)
  - **WAV**
  - **MPEG-4 AAC**
  - **FLAC** (Free Lossless Audio Codec)
  - **ALAC** (Apple Lossless Audio Codec)



## Настройка общего доступа к медиафайлам

Здесь описывается настройка общего доступа к музыкальным файлам, расположенным на ПК и в NAS в сети. Если используется медиасервер, то сначала произведите следующие настройки.

### ■ При использовании Windows Media Player 12 (Windows 7 / Windows 8)

- 1 Запустите на ПК Windows Media Player 12
- 2 Выберите “Дополнительные параметры потоковой передачи мультимедиа” в меню “Потоковая передача”.
- 3 Выберите “Разрешено” в выпадающем списке для “M-CR510”.
- 4 Выберите “Разрешено” в раскрывающемся списке для “Мультимедийные программы на данном ПК и удаленные подключения...”.
- 5 Чтобы завершить настройку, следуйте инструкциям на экране.

### ■ При использовании Windows Media Player 11

- 1 Запустите на ПК Windows Media Player 11
- 2 Выберите “Общий доступ к файлам мультимедиа” в “Библиотека”.
- 3 Установите флажок “Общий доступ к файлам мультимедиа”, выберите “M-CR510”, затем нажмите “Разрешено”.
- 4 Как вы делали на шаге 3, выберите значок устройства (другие ПК и мобильные устройства), которое хотите использовать в качестве медиаконтролера и затем щелкните пункт “Разрешено”.
- 5 Щелкните “ОК” для завершения.

### ■ Общий доступ к файлам мультимедиа на устройстве NAS

Необходимо изменить настройки NAS, чтобы это и другие устройства (ПК и мобильные устройства), используемые в качестве медиаконтролеров, могли получить доступ к NAS. Подробнее см. в руководстве пользователя к NAS.



## Воспроизведение файлов с компьютера и NAS

Воспользуйтесь данной процедурой для воспроизведения музыкальных файлов или списков воспроизведения (плей-листов).

### 1 Подготовьтесь к воспроизведению.

- ① Проверьте сетевое окружение, а затем включите данное устройство (☞ стр. 21 “Подключение к домашней сети (LAN)”).
- ② Подготовьте компьютер (☞ инструкцию по эксплуатации компьютера).

### 2 Нажмите MUSIC SERVER.

### 3 С помощью кнопок $\Delta \nabla$ выберите сервер, на котором хранится файл для воспроизведения, и нажмите кнопку ENTER.

### 4 С помощью кнопок $\Delta \nabla$ выберите необходимый файл, а затем нажмите кнопку ENTER.

Воспроизведение начнется, как только индикатор буферизации достигнет уровня “100%”.

Кнопки управления	Функции
	Воспроизведение / пауза • Выберите папку и нажмите кнопку  для воспроизведения всех файлов в этой папке.
	(Нажать и удерживать) Остановка
	Воспроизвести предыдущую дорожку/ воспроизвести следующую дорожку (Нажать и удерживать) Перемотка назад/перемотка вперед*
FAVORITES CALL	Добавление из списка избранного
FAVORITES ADD	Добавить в список избранного
SEARCH	Поиск по символам • Если список расположен не в алфавитном порядке, выполнить поиск по символам не удастся.
RANDOM	Воспроизведение в произвольном порядке
REPEAT	Повторное воспроизведение • Переключение между воспроизведением одного трека и воспроизведением всех треков.
$\Delta \nabla < \triangleright$	Выбрать элемент
ENTER	Ввести выбранный элемент
INFO	Переключение типа файла/скорости передачи данных, имени исполнителя и названия альбома.

\* Эта функция доступна при воспроизведении файлов в формате MP3 / WAV / AAC / FLAC.

### ■ Воспроизводимые файлы

См. “Воспроизведение файлов с компьютера или из сетевого хранилища” (☞ стр. 93).







- Воспроизведение файлов WMA Lossless возможно при использовании сервера, поддерживающего перекодирование, например Windows Media Player версии 11 или более новой.

**ПРИМЕЧАНИЕ**

- При проигрывании музыкальных файлов с компьютера или из сетевого хранилища с подключением через беспроводную ЛВС возможно прерывание аудиопотока. В этом случае подключите компьютер или сетевое хранилище через проводную ЛВС.
- Порядок, в котором выводятся треки/файлы, зависит от технических характеристик сервера. Если треки/файлы выводятся не в алфавитном порядке в соответствии с техническими характеристиками сервера, поиск по первой букве может работать неправильно.



# Прослушивание Last.fm

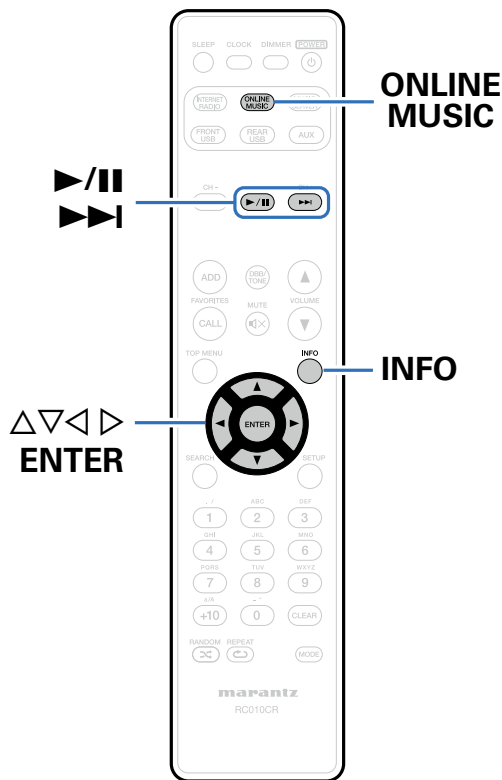

- Last.fm изучает Ваши вкусы... И это замечательный способ открывать для себя новую музыку. Ваш новый сетевой аудио ресивер Marantz обладает множеством интеллектуальных функций. Вы можете создать бесплатный профиль Last.fm в начале использования сетевого аудио ресивера Marantz, и он будет отслеживать все прослушанные вами композиции. При регистрации на <http://www.last.fm> вы сможете увидеть свой личный хит-парад, а также тысячи обзоров, биографий и обложек, и получить рекомендации относительно выступлений в месте вашего проживания, которые хотелось бы посетить. Оформив подписку по приемлемой стоимости, можно прослушивать радиостанции на сайте без рекламы. Подробности см. по адресу <http://www.last.fm/subscribe>. Кроме того, подписка открывает доступ к радио Last.fm со многих других музыкальных устройств, включая сетевой аудио ресивер Marantz. Эта возможность доступна не во всех странах. Подробную информацию см. на веб-сайте <http://www.last.fm/hardware>
- Радиовещание Last.fm доступно не во всех странах. Посетите страницу <http://www.last.fm/hardware>, чтобы уточнить подробности. Кроме того, Вам потребуется оформить подписку. Сделайте это прямо сейчас на странице <http://www.last.fm/subscribe>.



## Прослушивание Last.fm

- 1 Подготовьтесь к воспроизведению.**
  - Проверьте сетевое окружение, а затем включите питание данного устройства (☞ [стр. 21](#) “Подключение к домашней сети (LAN)”).
- 2 Нажмите кнопку ONLINE MUSIC, чтобы переключить источник входного сигнала на “Last.fm”.**
- 3 При наличии учетной записи на Last.fm с помощью  $\Delta \nabla$  выберите “У меня есть Last.fm аккаунт”, затем нажмите ENTER.**
  - Если у вас нет учетной записи Last.fm, с помощью кнопки  $\nabla$  выберите “Я новенький на Last.fm”. Затем нажмите кнопку ENTER.  
Создайте учетную запись в соответствии с инструкциями на экране.
- 4 Введите “Имя пользователя” и “Пароль”, затем выберите “Логин”.**

Появляется главное меню Last.fm.

  - Подробнее о вводе символов см. [стр. 65](#).

- 5 С помощью кнопки  $\Delta \nabla$  выберите меню, а затем нажмите кнопку ENTER.**

---

**Popular Stations :**

- Воспроизведение популярных в Вашем регионе исполнителей и тэгов.

---

**Your Recent Stations :**

Воспроизведение недавно принимавшихся радиостанций.

---

**Your stations :**

- Вы можете воспроизводить композиции со следующих персонализированных станций (“Your Recommended Radio” (Рекомендуемые радиостанции), “Your Library” (Ваша библиотека), “Your Friends’ Radio” (Радиостанции друзей), “Your Top Artists” (Наиболее популярные исполнители)).

---

**Search Stations :**

- Имеется возможность поиска радиостанций по имени исполнителя или тэгу.
- 



**6** С помощью кнопки  $\Delta\nabla$  выберите радиостанцию, а затем нажмите кнопку ENTER, чтобы начать воспроизведение.

Начнется воспроизведение.

**7** При нажатии кнопки  $\triangleright$  во время воспроизведения на экране появляется следующее меню.

#### Love this track :

- Обозначение трека как любимого — способствует организации рекомендаций Last.fm для Вас.

#### Ban this track :

- Кроме того, Вы можете открыть к нему общий доступ в популярных социальных сетях. При обозначении трека как запретного он больше не будет воспроизводиться.

#### Scrobbling :

- Отменить это можно на веб-сайте Last.fm. При использовании скробблинга появляется возможность просмотра чартов прослушанной Вами музыки, получения рекомендаций о новой музыке и событиях в Вашем регионе, а также представления Ваших предпочтений в общем доступе для своих друзей. С помощью данной позиции меню эту возможность можно включать и отключать. Чем больше данных скробблинга Вы пересылаете, тем более подходящими для Вас будут становиться рекомендации.

## Log Out

Отключите это устройство от учетной записи на Last.fm.

**1** Когда отображается главное меню Last.fm, используйте  $\Delta\nabla$ , чтобы выбрать “Log Out” (Выход), затем нажмите ENTER.

**2** С помощью кнопки  $\Delta\nabla$  выберите пункт “OK”, а затем нажмите кнопку ENTER.

Кнопки управления	Функции
$\blacktriangleright/\parallel$	Воспроизведение / Остановка
$\blacktriangleright\blacktriangleright$	Переход к следующей дорожке
INFO	Переключение типа файла/ скорости передачи данных, названия станции и названия альбома.



# Прослушивание Spotify

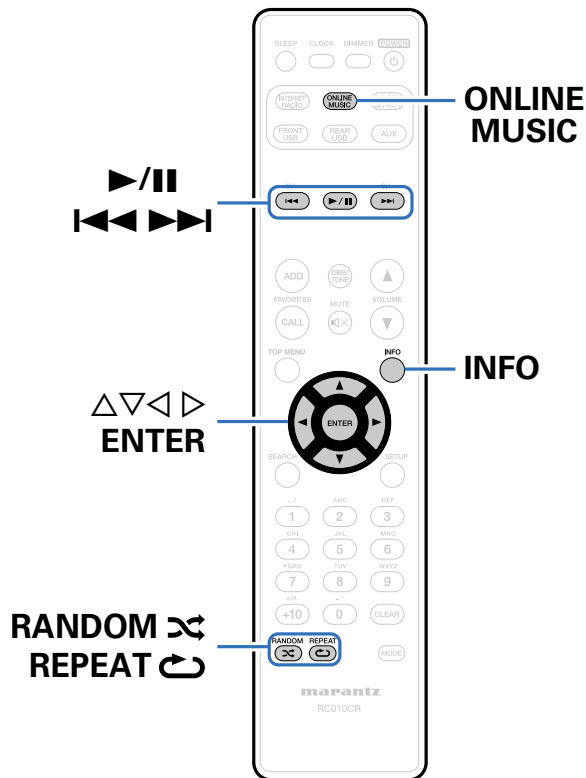

Откройте новый мир музыки с помощью своего сетевой аудио ресивер Marantz. Spotify предоставляет постоянный доступ к миллионам песен. Требуется подписка Spotify Premium.

Подробности можно узнать на домашней странице Spotify.  
<http://www.spotify.com>

## Прослушивание Spotify

### 1 Подготовьтесь к воспроизведению.

- ① Проверьте сетевое окружение, а затем включите данное устройство (см. стр. 21 "Подключение к домашней сети (LAN)").
- ② Выполните шаг 4 и создайте учетную запись на Spotify.
  - Если у Вас уже есть учетная запись на Spotify, то новую учетную запись создавать не нужно. Воспользуйтесь уже имеющейся учетной записью на Spotify.

### 2 Нажмите кнопку ONLINE MUSIC, чтобы переключить источник входного сигнала на "Spotify".

### 3 Если у вас уже есть учетная запись на Spotify, нажмите ENTER.



## 4 Введите “Имя пользователя” и “Пароль”.

- Подробнее о вводе символов см. [стр. 65](#).  
Ниже перечислены типы символов, которые можно ввести.

### [Прописные буквы]

abcdefghijklmnopqrstuvwxyz

åäååååæçðèéëëïïñóòóóóóùúúúýÿß

### [Символы верхнего регистра]

ABCDEFGHIJKLMNOPQRSTUVWXYZ

ÀÁÂÃÄÅÆÇÈÉÊËÌÍÎÏÐÓÔÕÖØÙÚÛÜÝ

### [Символы]

! " # \$ % & ' ( ) \* + , - . / : ; < = > ? @ [ \ ] ^ \_ ` { | } ~

### [Цифры]

0123456789 (Пробел)

- Для ввода диакритических знаков в учетной записи Spotify и при вводе поискового запроса используйте кнопки цифр 0 – 9. Также можно выбрать основной знак и нажать +10, чтобы изменить диакритический знак.

## 5 Выберите команду “Логин” и нажмите кнопку ENTER.

## 6 Для продолжения нажмите кнопку ENTER.

- Отображается главное меню Spotify.
- Для возвращения нажмите кнопку <.

## 7 С помощью кнопки $\Delta$ / $\nabla$ выберите меню, а затем нажмите кнопку ENTER.

### Search :

- Поиск композиций, исполнителей и альбомов по ключевым словам

### What's New :

- Отображение списка последних альбомов

### Starred :

- Отображение списка отмеченных композиций

### Playlists :

- Отображение списков воспроизведения Spotify.

### Accounts :

- Управление учетными записями (выход, добавление нового пользователя, вход от имени другого пользователя)

## 8 С помощью кнопок $\Delta$ / $\nabla$ выберите станцию, а затем нажмите кнопку ENTER.

Начнется воспроизведение.



## 9 При нажатии кнопки во время воспроизведения на экране появляется следующее меню.

### Star this track :

- Пометка выбранной композиции звездочкой.

### Unstar this track :

- Снимает пометку звездочки с композиции.

### Browse "Имя исполнителя" :

- Отображение списка альбомов исполнителя воспроизводящейся композиции.

### Browse "Название альбома" :

- Отображение списка композиций воспроизводящегося альбома.

### Кнопки управления

### Функции



Воспроизведение / пауза

(Нажать и удерживать)

Остановка



Воспроизвести предыдущую дорожку/воспроизвести следующую дорожку

(Нажать и удерживать)

Перемотка назад/перемотка вперед



Воспроизведение в произвольном порядке



Повторное воспроизведение



Выбрать элемент



Ввести выбранный элемент



Переключение для отображения имени исполнителя и названия альбома.



## Функция Favorite

В данном разделе представлена информация о функции Favorite.

- Функция Favorite (Избранные) позволяет зарегистрировать избранные станции вещания и файлы в списке Favorite List (Список избранных), так чтобы впоследствии можно было вызвать их и прослушать необходимые станции или файлы.
- Содержимое, которое можно зарегистрировать и использовать, включает интернет-радиостанции, музыкальный сервер.
- В списке избранных можно хранить до 50 радиостанций.

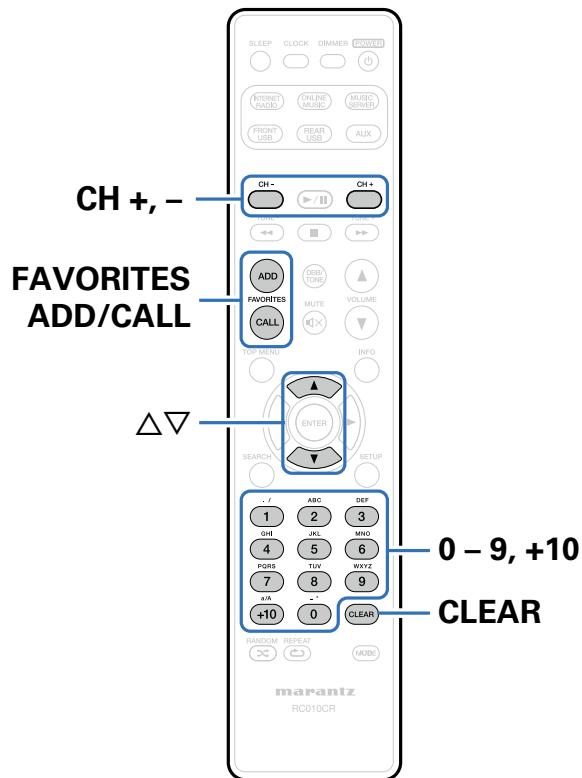



## Регистрация станций или файлов в списке избранных

- 1 Во время воспроизведения интернет-радиостанции или файла, которые нужно зарегистрировать, нажмите кнопку FAVORITES ADD.
- 2 С помощью кнопок  $\Delta$ / $\nabla$  выберите номер для регистрируемой радиостанции или файла и нажмите кнопку ENTER.  
Появляется сообщение “Доб. в любимые”, означающее выполнение регистрации.

## Вызов станций или файлов из списка избранных

- 1 Нажмите FAVORITES CALL.
- 2 С помощью кнопок CH+, CH- или  $\Delta$ / $\nabla$  выберите радиостанцию или файл, которые нужно вызвать, и нажмите кнопку ENTER.  
Будет запущена соответствующая функция и воспроизведение.



- Нажмите кнопки 0 – 9, +10, чтобы вызвать файлы, зарегистрированные в списке избранных по номерам.

## Для переключения между зарегистрированным и станциями и файлами во время воспроизведения

- 1 Нажмите кнопки CH+, CH- или  $\Delta$ / $\nabla$ .



## Удаление станций или файлов из списка избранных

- 1 Нажмите FAVORITES CALL.
- 2 С помощью кнопок  $\Delta$ / $\nabla$  выберите радиостанцию или файл, которые нужно удалить и нажмите кнопку CLEAR.
- 3 При появлении запроса “Стереть?” нажмите кнопку ENTER.  
Появляется сообщение “Стерто”, означающее завершение удаления.



- Нажмите кнопку  $\triangleleft$ , чтобы отменить операцию.

Кнопки управления	Функции
FAVORITES ADD	Добавить в список избранного
FAVORITES CALL	Добавление из списка избранного
CH+, CH- $\Delta$ / $\nabla$	Переключение между треками или файлами (при воспроизведении из списка избранных)
0 – 9, +10	Прямой вызов (когда отображается список избранных)
CLEAR	Удалить (когда отображается список избранных)

## Воспроизведение с iPod

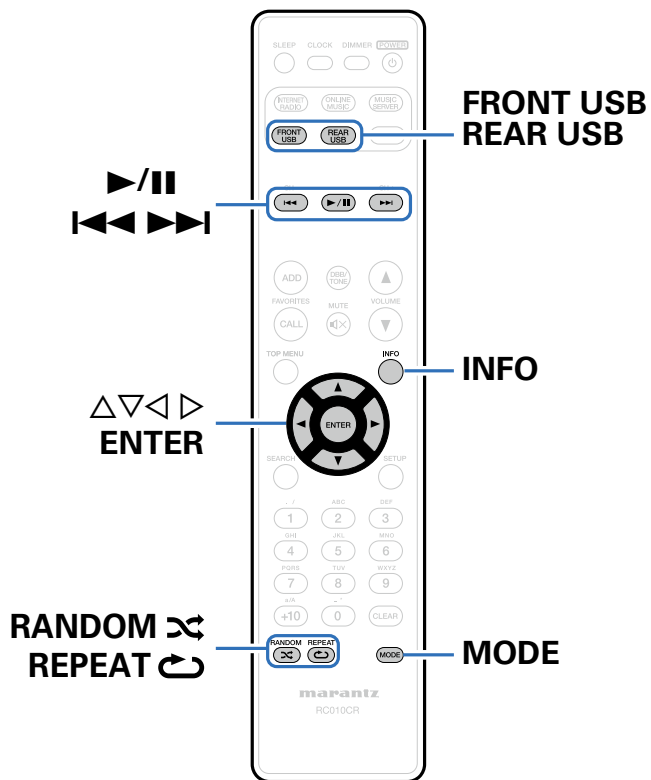

- Можно использовать кабель USB, который идет в комплекте с iPod, для подключения iPod к порту USB данного устройства, расположенному спереди или сзади, и прослушивания музыки, хранящейся в iPod.
- Сведения о моделях iPod, поддерживаемых данным устройством, см. в разделе "Поддерживаемые модели iPod / iPhone" ([стр. 20](#)).



## Прослушивание музыки с iPod

- 1 Подсоедините iPod к порту USB (☞ стр. 19).**  
При подключении iPod к переднему порту USB, источник входного сигнала автоматически переключается на "Front USB".
- 2 Нажмите FRONT USB или REAR USB, чтобы переключить источник входного сигнала на передний или задний порт USB, соответственно.**  
На дисплей устройства выводится надпись "Direct iPod".
- 3 Вы можете видеть экран iPod и непосредственно управлять iPod, воспроизводя с него музыку.**



- Среди режимов дисплея для iPod предусмотрены режимы "Direct iPod" и "Remote iPod".  
По умолчанию установлен режим "Direct iPod", в котором можно непосредственно управлять самим устройством iPod и видеть, что происходит на его экране.
- Изменение на "Remote iPod" позволяет выполнять действия с отображением информации об iPod на устройстве. См. "Настройка рабочего режима (режим Remote iPod)" (☞ стр. 44).
- Можно также слушать музыку через iPod с помощью "Функция AirPlay" (☞ стр. 49).

### ПРИМЕЧАНИЕ

- В зависимости от типа iPod и версии программного обеспечения некоторые возможности могут оказаться недоступными.
- Обратите внимание, что компания Marantz не несет никакой ответственности за возникновение каких-либо неполадок, связанных с данными в iPod, при совместном использовании iPod и данного устройства.



## Настройка рабочего режима (режим Remote iPod)

В этом режиме различные списки и экраны, воспроизводимые на iPod, отображаются на дисплее устройства.

В этом разделе описываются шаги, необходимые для воспроизведения композиций с iPod в режиме "Remote iPod".

**1** Нажмите кнопку **MODE**, чтобы на дисплее появилась надпись "Remote iPod".

**2** С помощью кнопок  $\Delta \nabla$  выберите сервер, на котором хранится файл для воспроизведения, и нажмите кнопку **ENTER**.

Начнется воспроизведение.

Режим отображения		Direct iPod	Remote iPod
Воспроизводимые файлы	Музыкальный файл	✓	✓
	Видеофайл	*	
Активные кнопки	Пульт ДУ (данного устройства)	✓	✓
	iPod	✓	

\* Воспроизводится только звук.

### Кнопки управления

### Функции



Воспроизведение / пауза

(Нажать и удерживать)

Остановка



Воспроизвести предыдущую дорожку/

воспроизвести следующую дорожку

(Нажать и удерживать)

Перемотка назад/перемотка вперед



Воспроизведение в произвольном

порядке



Повторное воспроизведение

- Переключение между воспроизведением одного трека и воспроизведением всех треков.

MODE

Переключение между режимами

"Remote iPod" и "Direct iPod"



Выбрать элемент

ENTER

Ввести выбранный элемент

INFO

Переключение имени исполнителя и названия альбома.



- В iPod nano и iPod video первого поколения нет поддержки iPod в режиме Direct.

### ПРИМЕЧАНИЕ

- Marantz не несет ответственности за потерю каких-либо данных iPod.
- В зависимости от типа iPod и версии программного обеспечения некоторые возможности могут оказаться недоступными.



## Зарядка iPod

Можно зарядить iPhone/iPod, подключив его к порту USB.

### ■ Зарядка в режиме ожидания

При переходе устройства в режим ожидания во время зарядки iPod/iPhone устройство включает режим зарядки в период ожидания, и процесс зарядки продолжается. При зарядке в режиме ожидания индикатор режима ожидания горит красным.

Когда iPhone/iPod полностью заряжен, устройство автоматически прекращает подачу питания для зарядки и входит в режим ожидания с обычным питанием, а индикатор режима ожидания выключается.



## Воспроизведение запоминающего устройства USB

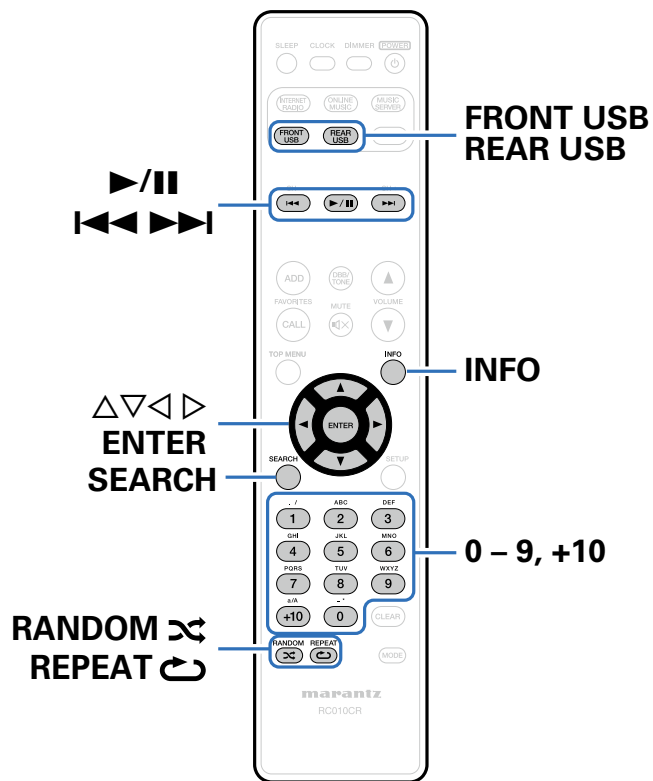

- Воспроизведение музыкальных файлов, записанных на запоминающем устройстве USB.
- На данном устройстве возможно только воспроизведение запоминающих устройств USB, соответствующих классу запоминающих устройств большой емкости и стандарту MTP (Media Transfer Protocol — протокол перезаписи сменных носителей данных).
- Данное устройство совместимо с запоминающими устройствами USB формата “FAT16” или “FAT32”.
- Данное устройство позволяет проигрывать файлы следующих типов.
  - **WMA** (Windows Media Audio)
  - **MP3** (MPEG-1 Audio Layer-3)
  - **WAV**
  - **MPEG-4 AAC**
  - **FLAC** (Free Lossless Audio Codec)
  - **ALAC** (Apple Lossless Audio Codec)



## Воспроизведение файлов с запоминающих устройств USB

### 1 Подсоедините запоминающее устройство USB к порту USB (☞ стр.19).

При подключении запоминающего устройства USB к переднему порту USB, источник входного сигнала автоматически переключается на "Front USB".

### 2 Нажмите FRONT USB или REAR USB, чтобы переключить источник входного сигнала на передний или задний порт USB, соответственно.

### 3 С помощью кнопок $\Delta \nabla$ выберите сервер, на котором хранится файл для воспроизведения, и нажмите кнопку ENTER.

Начнется воспроизведение.

Кнопки управления	Функции
$\blacktriangleright \parallel$	Воспроизведение / пауза <ul style="list-style-type: none"> <li>Выберите папку и нажмите кнопку <math>\blacktriangleright \parallel</math> для воспроизведения всех файлов в этой папке.</li> </ul> (Нажать и удерживать) Остановка
$\blacktriangleleft \blacktriangleright$	Воспроизвести предыдущую дорожку/ воспроизвести следующую дорожку (Нажать и удерживать) Быстрый переход назад/вперед*
RANDOM $\infty$	Воспроизведение в произвольном порядке
REPEAT $\rightarrow$	Повторное воспроизведение <ul style="list-style-type: none"> <li>Переключение между воспроизведением одного трека и воспроизведением всех треков.</li> </ul>
SEARCH	Поиск по символам <ul style="list-style-type: none"> <li>Если список расположен не в алфавитном порядке, выполнить поиск по символам не удастся.</li> </ul>
$\Delta \nabla \triangleleft \triangleright$	Выбрать элемент
ENTER	Ввести выбранный элемент
INFO	Переключение имени исполнителя и названия альбома.

\* Эта функция доступна при воспроизведении файлов в формате MP3 / WAV / AAC / FLAC.

#### ПРИМЕЧАНИЕ

- Обратите внимание, что компания Marantz не несет никакой ответственности за возникновение каких-либо неполадок, связанных с данными на запоминающем устройстве USB, при совместном использовании запоминающего устройства USB и данного устройства.

### ■ Воспроизводимые файлы

См. "Воспроизведение запоминающих устройств USB" (☞ стр. 91).





## Прослушивание аналогового входа

- 1 Подготовьтесь к воспроизведению.**  
Проверьте соединение, затем включите устройства.
- 2 Нажмите AUX, чтобы выбрать "Analog In".**
- 3 Включите воспроизведение на компоненте, подключенном к данному устройству.**

## Прослушивание цифрового входа

- 1 Подготовьтесь к воспроизведению.**  
Проверьте соединение, затем включите устройства.
- 2 С помощью кнопки AUX выберите "Digital In".**
- 3 Включите воспроизведение на компоненте, подключенном к данному устройству.**

### ПРИМЕЧАНИЕ

- На разъем DIGITAL IN устройства можно подавать только 2-канальные цифровые аудиосигналы PCM.



- Нажмите кнопку AUX еще раз, чтобы переключиться между Analog In / Digital In.





## Функция AirPlay

Получайте удовольствие от музыки с качественным звуком из своей библиотеки iTunes в любом месте у себя дома.

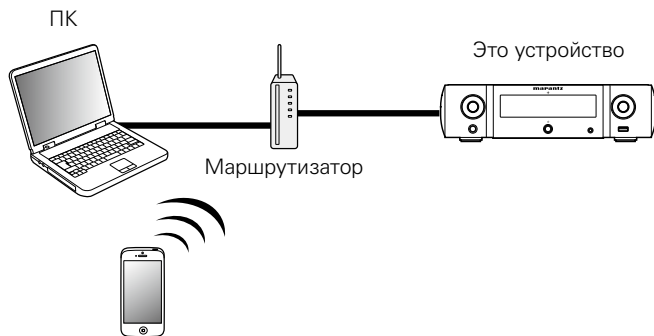

### Пересылка потоковых музыкальных данных, хранящихся в iPhone, iPod touch или iPad, непосредственно в устройство

При обновлении операционной системы iPhone/iPod touch/iPad до iOS 4.2.1 или более новой версии появляется возможность направления потока музыкальных данных из iPhone/iPod touch/iPad непосредственно в данное устройство.

- 1 Настройка Wi-Fi соединения для iPhone, iPod touch, или iPad.**
  - Подробнее см. в руководстве пользователя к устройству.
- 2 Запустите воспроизведение музыки на iPhone, iPod touch или iPad.**
  - ▶ отображается на экране iPhone, iPod touch или iPad.
- 3 Щелкните значок AirPlay ▶.**
- 4 Выберите акустическую систему, которой собираетесь воспользоваться.**

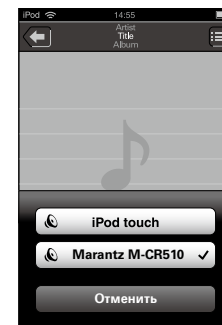
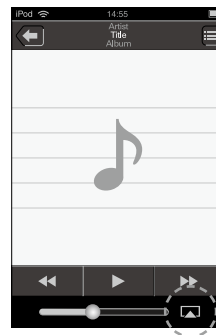

## Воспроизведение музыки с iTunes на этом устройстве

- 1 Установите приложение iTunes 10 или более новую версию на персональный компьютер Mac или Windows, который подключен к той же самой сети, что и данное устройство.**
  - 2 Включите данное устройство.**  
Установите для “Сетевое управление” (☞ стр. 71) устройства значение “Вкл.”
- ПРИМЕЧАНИЕ**
- При переводе функции режима “Сетевое управление” в состояние “Вкл.” устройство потребляет больше электроэнергии, чем в обычном режиме ожидания.
- 3 Запустите iTunes, щелкните значок AirPlay  в окне и выберите в перечне данное устройство.**



- 4 Выберите композицию и щелкните на значке воспроизведения в окне iTunes.**  
Музыка будет пересылаться в данное устройство в виде потока данных.

## Выбор нескольких громкоговорителей (устройств)

Песни с iTunes можно воспроизводить на бытовых громкоговорителях (устройствах), совместимых с AirPlay, а не только на громкоговорителях данного устройства.

- 1 Щелкните значок AirPlay  и выберите “Несколько”.**
- 2 Проверьте акустические системы, которыми собираетесь воспользоваться.**

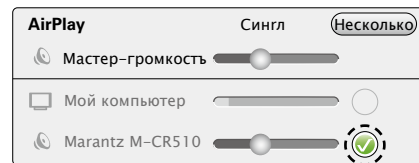

### ПРИМЕЧАНИЕ

- При воспроизведении с помощью функции AirPlay звук выводится с громкостью, настроенной на iPhone, iPod touch, iPad или в iTunes.
- До начала воспроизведения вам необходимо снизить громкость iPhone, iPod touch, iPad или iTunes, а затем настроить ее на нужный уровень.



## Выполнение операций воспроизведения iTunes с пульта ДУ данного устройства

С помощью пульта ДУ данного устройства можно выполнять операции воспроизведения, приостановки и автоматического поиска (по меткам) для песен iTunes.

- 1 Выберите пункт “Редактировать” – “Предпочтения...” в меню.
- 2 В окне настройки iTunes выберите пункт “Устройства”.
- 3 Выберите “Разрешить iTunes управление звуком от удаленных акустических систем”, а затем нажмите “ОК”.



- Когда начнется воспроизведение AirPlay, источник входного сигнала переключится на “AirPlay”.
- Остановить воспроизведение AirPlay можно нажатием кнопки ◀ или выбором другого источника сигнала.
- Чтобы одновременно отображалось имя исполнителя и название альбома, нажмите кнопку INFO.
- Подробнее об использовании приложения iTunes см. также программную подсказку iTunes.
- Вид экрана может быть разным в зависимости от версий операционной системы и программного обеспечения.

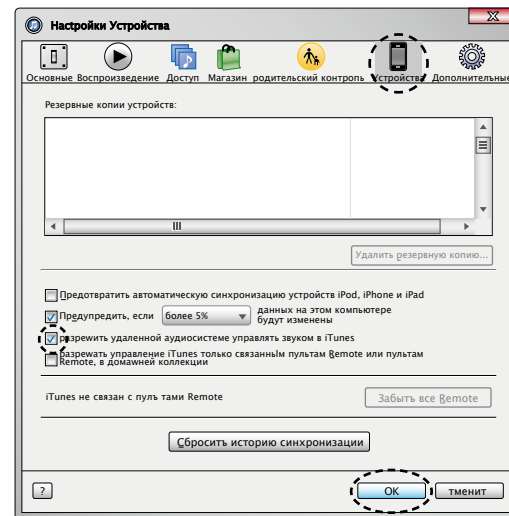

## Функция удаленного воспроизведения

Данное устройство можно использовать для воспроизведения внутри домашней сети файлов, находящихся на PC, NAS, в мобильных телефонах и переносных аудиоплеерах. В данном случае для управления функциями используются ПК, мобильные телефоны и портативные аудиоплееры.



- Данные устройства должны соответствовать стандарту DLNA (Digital Living Network Alliance) версии 1.5.
- Для воспроизведения файлов музыки на мобильных телефонах и переносных аудиоплеерах требуется наличие беспроводной ЛВС.
- Для некоторых мобильных телефонов требуется установка приложений для воспроизведения музыки по стандарту DLNA.

### ■ Функция каждого устройства

Для удаленного воспроизведения используются следующие устройства. Согласно стандарту DLNA и в соответствии со своей функцией устройства носят названия DMC, DMS или DMR.

Название	Пример устройства	Функция
<b>DMC</b> (Digital Media Controller)	<ul style="list-style-type: none"> <li>• ПК</li> <li>• Мобильный телефон</li> <li>• Переносной аудиоплеер</li> <li>• Marantz Remote App</li> </ul>	Выполняет операции удаленного воспроизведения DMC также может воспроизводить музыкальные файлы, находящиеся на этих устройствах.
<b>DMS</b> (Digital Media Server)	<ul style="list-style-type: none"> <li>• ПК</li> <li>• NAS (Network Attached Storage)</li> </ul>	Является средой хранения музыкальных файлов. Музыкальные файлы, хранящиеся на данных устройства воспроизводятся с помощью DMC.
<b>DMR</b> (Digital Media Renderer)	<ul style="list-style-type: none"> <li>• Это устройство</li> </ul>	Отвечает за выход аудиоданных музыкальных файлов, проигрываемых посредством удаленного воспроизведения, из колонок. DMR не выполняет операции воспроизведения.

### ■ Воспроизводимые файлы

См. “Воспроизведение файлов с компьютера или из сетевого хранилища” (☞ стр. 93).



## Настройки отдельных устройств

Чтобы обеспечить работу удаленного воспроизведения необходимо выполнить настройку DMC и DMS. Выполните следующие, настройки. Подробнее о настройках каждого устройства можно узнать в соответствующих руководствах пользователя.

### ■ Настройки ПК и NAS

Для обмена данными с устройствами DMR необходимо выполнить настройку ПК и NAS.

Значения см. в разделе “Настройка общего доступа к медиафайлам” (☞ стр. 31).

### ■ Настройки мобильных телефонов

Чтобы иметь возможность работы с DMS и данным устройством (DMR) необходимо установить на вашем мобильном телефоне приложения для воспроизведения музыки по стандарту DLNA . Выбор приложения зависит от мобильного телефона.



- Некоторые мобильные телефоны имеют встроенную поддержку воспроизведения музыки по стандарту DLNA. См. руководство пользователя для вашего мобильного телефона.

### ■ Настройки портативных аудиоплееров

Выполните настройки, позволяющие данному устройству (DMR) воспроизводить музыкальные файлы, находящиеся на переносном аудиоплеере. См. руководство пользователя для вашего переносного аудиоплеера.

### ■ Настройки данного устройства

Подключите данное устройство к сети DLNA. Другие настройки не требуются.

Подробности подключения к сети описаны в руководстве по быстрой установке, “Подключение к домашней сети (LAN)” (☞ стр. 21) и “Установки” (☞ стр. 72).

## ■ Операции удаленного воспроизведения

Для каждого устройства предусмотрен свой набор операций, однако процедуры подготовки к удаленному воспроизведению одинаковы. Процедуры подготовки перечислены ниже.

### 1 Включение данного устройства.

- Убедитесь, что данное устройство подключено к сети.

### 2 Отображение окна воспроизведения музыкальных файлов на DMC.

- Для ПК, откройте Windows Media Player 12 и т. д.
- Для мобильных телефонов, переключитесь на режим воспроизведения музыкальных файлов.

### 3 Выберите дружественное имя данного устройства для элемента установки устройства воспроизведения на экране воспроизведения.

- Дружественным именем по умолчанию является “Marantz M-CR510”.

### 4 Запуск воспроизведения музыкального файла на DMC.

- Данное устройство автоматически начинает выполнять функцию музыкального сервера и на экране появляется значок удаленного воспроизведения . Выполняется запуск удаленного воспроизведения.



- Для выхода из режима удаленного воспроизведения нажмите кнопку .

#### ПРИМЕЧАНИЕ

- Во время удаленного воспроизведения операции воспроизведения на данном устройстве невозможны. Для этих операций используется устройство DMC.



## Режим веб-управления

Этим устройством можно управлять с экрана веб-браузера.

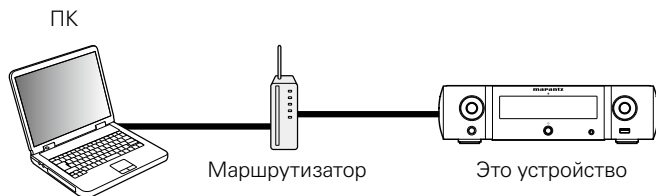

- Для использования функции веб-управления это устройство и компьютер должны быть надлежащим образом подключены к сети (☞ [стр. 21](#) "Подключение к домашней сети (LAN)").
- В зависимости от настроек программного обеспечения безопасности можно не получить доступ к этому устройству с ПК. В этом случае измените настройки программного обеспечения безопасности.

### Использование режима веб-управления устройством

- 1 Установите для "Сетевое управление" (☞ [стр. 71](#)) значение "Вкл."
- 2 Проверьте IP-адрес данного устройства с помощью параметра "Сетевая информация" (☞ [стр. 71](#)).



- 3 Откройте веб-браузер.



#### 4 Введите IP-адрес данного устройства в адресную строку браузера.

Например, если IP-адрес устройства равен “192.168.0.2”; введите “http://192.168.0.2”

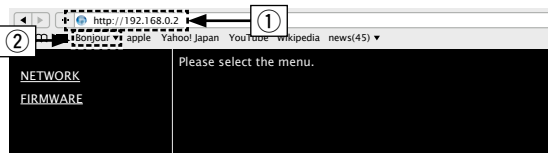

- ① Ввод IP-адреса.
- ② При использовании веб-браузера Safari вы можете выбрать функцию “Bonjour” и получить непосредственный доступ к экрану веб-управления устройства из раздела просмотра.



- Добавив IP-адрес в раздел закладок браузера, можно отображать экран веб-управления при следующем использовании браузера с помощью функции закладок. При использовании DHCP-сервера и установки для параметра “Сетевое управление” (стр. 71) значения “Выкл.” включение и отключение питания будет приводить к изменению IP-адреса.

#### 5 При выводе главного меню щелкните мышью на позиции меню, которой желаете управлять.

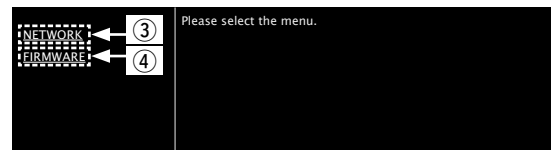

- ③ Щелкните при определении настроек сети.  
(Пример 1)
- ④ Щелкните при обновлении встроенного ПО (стр. 57)



## 6 Управляйте устройством.

[Пример 1] Настройка сети 1

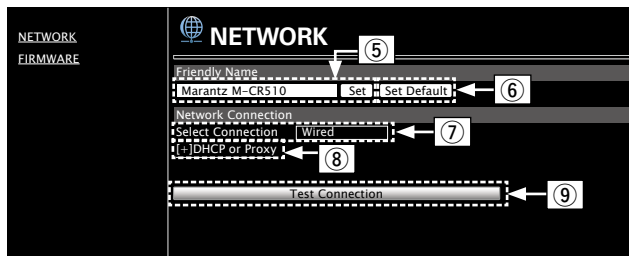

### □ Установка дружественного имени

- ⑤ Для изменения дружественного имени введите новое имя в текстовом поле и нажмите “Set”.
- ⑥ Для восстановления имени по умолчанию щелкните “Set Default”.

### □ Настройки сетевого соединения

- ⑦ Щелкните, чтобы изменить способ сетевого соединения. При выборе “Wi-Fi” на экране появится новый элемент. (☞ [Пример 2])
- ⑧ Нажмите для изменения настроек DHCP/прокси-сервера. (☞ [Пример 2])
- ⑨ Щелкните для подключения с новыми настройками.

[Пример 2] Настройка сети 2

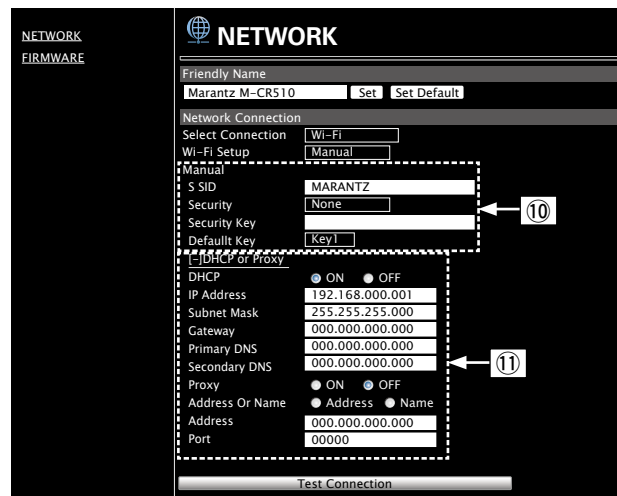



### □ Настройки сетевого соединения

- ⑩ После выбора “Wi-Fi” в примере 1 – ⑦ на дисплее появятся различные элементы. Выберите или введите требуемые элементы, затем нажмите “Test Connection”, чтобы применить изменения.
- Отображаемые элементы могут отличаться в зависимости от выбранных элементов и состояния соединения.
  - После выбора каждого из элементов дождитесь обновления экрана.
- ⑪ Отображается, если в Примере 1 – ⑧ выбран “DHCP” или “Прoxy”. При изменении настроек DHCP/прокси-сервера введите или выберите каждый из элементов.



- Для применения настроек сетевого подключения щелкните “Test Connection”.

### ■ Обновление с помощью веб-экрана

Программное обеспечение может быть обновлено посредством функции веб-контроля “Режим веб-управления” (☞ стр. 54). Настройку “Режим веб-управления” (☞ стр. 54) необходимо выполнить заранее на ПК, находящемся в той же самой сети. Сведения о загрузке обновленных файлов можно получить в центре обслуживания клиентов.

#### 1 При выполнении шага 5 функции “Режим веб-управления” (☞ стр.55) нажмите ④.

На экране ПК появится следующее изображение.

Подождите примерно 1 минуту.

Доступ к ресурсу можно также получить путем ввода IP-адреса, отображаемого устройством, в строку веб-браузера.

**[Веб-экран]**



**[Дисплей устройства]**

IP адрес  
192.168.xxx.xxx



- 2** На появившемся экране нажмите кнопку “Choose File” (①), выберите файл для обновления и нажмите кнопку “Upload” (②).

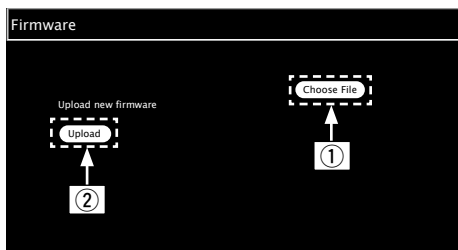

- 3** На появившемся экране нажмите кнопку “OK” (③). Начнется процесс обновления ПО.

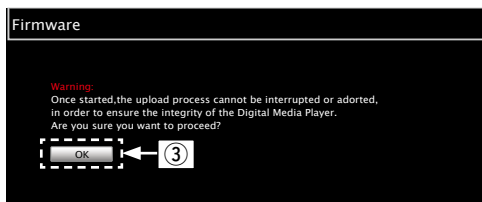

#### ПРИМЕЧАНИЕ

- Не используйте устройство во время процедуры обновления.

- 4** После завершения обновления на экране появится следующее изображение.

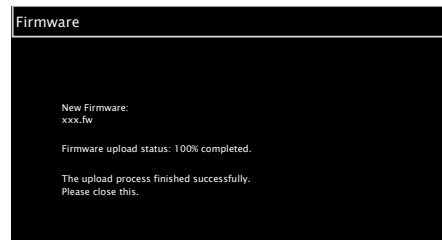

- Названия кнопок могут отличаться в зависимости от языка ОС, используемого на вашем компьютере.



## Другие функции

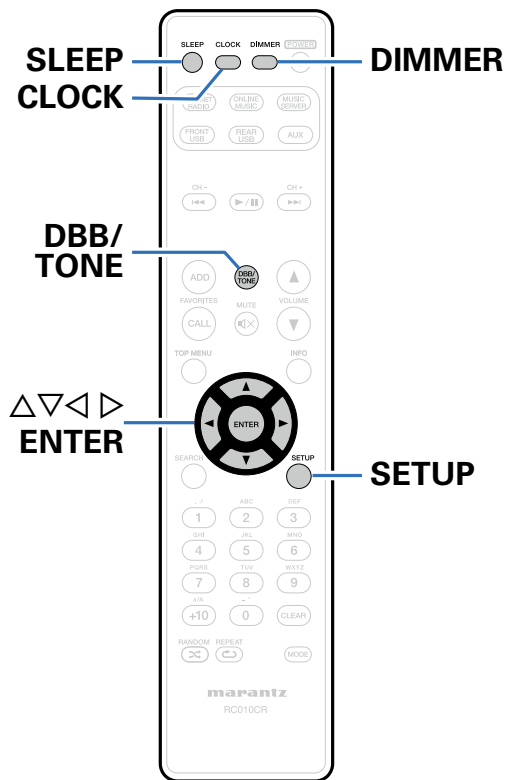

Регулировка уровня громкости (👉 стр. 60)

Режим автоматического отключения (👉 стр. 61)

Проверка текущего времени (👉 стр. 61)

Регулировка яркости дисплея (👉 стр. 61)



## Регулировка уровня громкости

**1** Для выбора параметра тона для настройки нажмите **DVB/TONE**.

**2** С помощью кнопок  $\triangle$ / $\nabla$  настройте **“Dynamic Bass Boost”, “Бас”, “Высокие”, “Баланс”** или **“Source Direct”**.

### **Dynamic Bass Boost**

Усиливает звук басов, поднимая их на 10 дБ.

**Вкл. / Выкл.** (По умолчанию : Выкл.)

### **Бас**

Настройка звучания низких частот.

**-10dB – +10dB** (По умолчанию : 0dB)

### **Высокие**

Настройка звучания высоких частот.

**-10dB – +10dB** (По умолчанию : 0dB)

### **Баланс**

Используйте кнопки  $\triangleleft$ / $\triangleright$  для регулировки баланса громкости между правым и левым динамиками.

### **Source Direct**

Настройка тона не выполняется.

**Вкл. / Выкл.** (По умолчанию : Выкл.)



- Значения параметров **“Dynamic Bass Boost”, “Бас”, “Высокие”** и **“Отклик АС”** отключены, если частота дискретизации источника звука превышает 176,4 кГц.



## Режим автоматического отключения

По истечении заданного времени устройство может быть автоматически переведено в режим ожидания. Это удобно для и прослушивания перед тем, как лечь спать.

### 1 Нажмите кнопку SLEEP и установите время.

- На дисплее загорится индикатор .
- Таймер сна можно установить на значение от 10 до 90 минут с интервалом шага 10 минут.

### ■ Для отмены автоматического отключения

Нажмите кнопку SLEEP и выставите значение "Sleep ► Выкл.":

Индикатор  на дисплее погаснет.



- Таймер автоматического отключения также выключается при переводе данного устройства в режим ожидания.
- Для проверки времени, оставшегося до включения таймера автоматического отключения, нажмите кнопку SLEEP.

## Проверка текущего времени

### ■ Проверка текущего времени при включенном питании

Нажмите кнопку CLOCK.

- При повторном нажатии экран принимает первоначальный вид.

### ■ Проверка текущего времени при работе устройства в режиме ожидания

Нажмите кнопку CLOCK.

- Текущее время будет отображаться в течение 30 секунд.

#### ПРИМЕЧАНИЕ

- В режиме ожидания установки времени недоступны. Предварительно включите питание.

## Регулировка яркости дисплея

### 1 Нажмите кнопку DIMMER.

- Каждый раз при нажатии кнопки яркость дисплея меняется (5 уровней).



- При работе с кнопками с выключенным дисплеем информация временно отображается с низкой яркостью.



# Установки

## Карта меню

Управление описано ниже.

По умолчанию, на устройстве установлены рекомендованные настройки. Можно настроить устройство в соответствии с существующей системой и Вашими предпочтениями.

### ■ Быстрая настройка

Элементы настройки	Описание	Стр.
<b>Быстрая настройка</b>	Выполняет сетевые настройки в окне Wizard style. Более подробная информация об операциях содержится в “Руководство по быстрой установке”.	–

### ■ Общее

Элементы настройки	Описание	Стр.
<b>Будильник</b>	Установка воспроизведения таймера.	<a href="#">66</a>
<b>Часы</b>	Установка текущего времени.	<a href="#">67</a>
<b>Отклик АС</b>	Задаёт частотные характеристики выхода.	<a href="#">67</a>
<b>Язык</b>	Устанавливает язык для меню диска.	<a href="#">68</a>
<b>Auto-Standby</b>	Переключает устройство в режим ожидания.	<a href="#">68</a>
<b>Прошивка ПО</b>	Настройка проверки на наличие новой версии прошивки, обновления прошивки и отображения сообщений во время обновления.	<a href="#">68</a>
<b>Обновление</b>	Обновляет встроенное программное обеспечение сетевой аудио ресивер Marantz.	<a href="#">68</a>
<b>Уведомление</b>	Позволяет включать/выключать уведомления об обновлении, модернизации и оповещениях.	<a href="#">69</a>
<b>Добавить новую функцию</b>	Показать новые функции, которые можно загрузить в устройство, и выполнить обновление.	<a href="#">69</a>



## ■ Сеть

Элементы настройки	Описание	Стр.
<b>Сетевая информация</b>	Отображает различную информацию о сети.	<a href="#">71</a>
<b>Сетевое управление</b>	Выполняет настройки сетевых функций в режиме ожидания.	<a href="#">71</a>
<b>Имя устройства</b>	Редактирует имя, отображаемое в сети Интернет.	<a href="#">71</a>
<b>Last.fm дисплей</b>	Отключает дисплей Last.fm в меню.	<a href="#">71</a>
<b>Установки</b>	Выполняет настройку проводной или беспроводной ЛВС.	<a href="#">72</a>
<b>При создании проводного подключения</b>	Выполняет настройку проводного ЛВС-подключения.	<a href="#">72</a>
<b>DHCP (Вкл) или DHCP (Выкл.)</b>	Выполняет настройку DHCP.	<a href="#">72</a>
<b>IP адрес*</b>	Выполняет настройку IP-адреса.	<a href="#">72</a>
<b>Маска подсети*</b>	Выполняет настройку маски подсети.	<a href="#">72</a>
<b>Шлюз*</b>	Выполняет настройку шлюза.	<a href="#">72</a>
<b>Первичный DNS*</b>	Выполняет настройку предпочитаемого DNS-сервера.	<a href="#">72</a>
<b>Вторичный DNS*</b>	Выполняет настройку альтернативного DNS-сервера.	<a href="#">72</a>
<b>Прокси-сервер</b>	Выполняет настройку прокси-сервера.	<a href="#">72</a>
<b>Тестовое соединение</b>	Выполняет настройку проводного ЛВС-подключения.	<a href="#">72</a>
<b>При создании беспроводного соединения</b>	Выполняет настройку беспроводного ЛВС-подключения.	<a href="#">73</a>
<b>Auto-Scan</b>	Выбирает и настраивает беспроводное соединение из списка точек доступа.	<a href="#">73</a>
<b>WPS (Wi-Fi защищенная настройка)</b>	Настраивает беспроводное соединение с помощью WPS (Wi-Fi Protected Setup).	<a href="#">73</a>
<b>Настройка веб-браузера</b>	Настраивает беспроводное подключение с помощью веб-браузера.	<a href="#">74</a>
<b>Инструкция</b>	Настраивает беспроводное соединение вручную.	<a href="#">76</a>

\* Отображается при установке для параметра "DHCP" значения "Выкл." ( стр.72).



## Управление меню

- 1 Нажмите кнопку SETUP.**  
Появляется меню.
- 2 С помощью кнопок  $\Delta \nabla \triangleleft \triangleright$  выберите меню для настройки или управления, а затем нажмите ENTER.**
- 3 С помощью кнопок  $\Delta \nabla$  установите нужное значение.**
- 4 Нажмите кнопку ENTER, чтобы ввести параметр.**
  - Для возврата к предыдущему элементу нажмите кнопку  $\triangleleft$ .
  - Для выхода из меню нажмите кнопку SETUP во время отображения меню. Экран меню исчезнет
  - Для возврата в начало меню во время работы с меню нажмите TOP MENU.

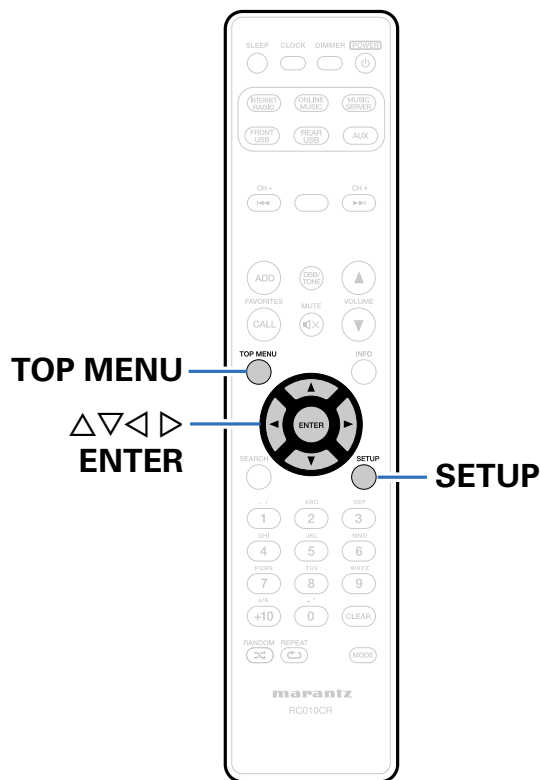



## Ввод символов

На этом устройстве можно изменить названия, отображаемые в следующих меню, на предпочитаемые имена.

- Поиск по символам (🔍 стр.28, 32, 47)
- Имя устройства (🔍 стр.71)
- Ввод символов для сетевых функций (🔍 стр.28, 35, 37)

### Использование кнопок с цифрами

- 1 Выведите меню для ввода символов.**
  - Чтобы изменить символ, используйте кнопки ◀ ▶ для наведения курсора на символ, который необходимо изменить.
- 2 Нажмите +10, чтобы выбрать тип символа (верхний регистр, нижний регистр или цифры).**
- 3 Нажимайте 0 – 9, +10, пока не появится нужный символ.**
  - Ниже перечислены типы символов, которые можно ввести.

1 . /	1 . @ - _ / : ~	6 MNO	m n o M N O 6
2 ABC	a b c A B C 2	7 PQRS	p q r s P Q R S 7
3 DEF	d e f D E F 3	8 TUV	t u v T U V 8
4 GHI	g h i G H I 4	9 WXYZ	w x y z W X Y Z 9
5 JKL	j k l J K L 5	0 (Пробел)	0 (Пробел) ! " # \$ % & ' ( ) * + ; : < = > ? [ \ ] ^ _ ` {   } ~

  - Примерно через одну секунду после введения символа он появляется, и курсор перемещается вправо.
- 4 Повторяйте шаги 2 и 3, чтобы сменить имя, а затем нажмите кнопку ENTER, чтобы зарегистрировать его.**

### Использование кнопок курсора

- 1 Выведите меню для ввода символов.**
  - Чтобы изменить символ, используйте кнопки ◀ ▶ для наведения курсора на символ, который необходимо изменить.
- 2 Используйте Δ ▽ для изменения символа.**
  - Ниже перечислены типы символов, которые можно ввести.

[Прописные буквы]
abcdefghijklmnopqrstuvwxyz
[Символы верхнего регистра]
ABCDEFGHIJKLMNOPQRSTUVWXYZ
[Символы] ! " # \$ % & ' ( ) * + , - . / : ; < = > ? @ [ \ ] ^ _ ` {   } ~
[Цифры] 0123456789 (Пробел)

- Примерно через одну секунду после введения символа он появляется, и курсор перемещается вправо.
- 3 Чтобы изменить имя, повторите шаг 2, а затем нажмите ENTER, чтобы зарегистрировать его.**
- Нажмите кнопку CLEAR для удаления символа.
  - Нажмите кнопку ▶▶ для ввода пробела.



## Общее

Выполните различные прочие настройки.

### Будильник

Установите однократное оповещение и ежедневное оповещение.

#### ■ Однократно

**Time display** : Включает однократное оповещение.

**Отключено** : Оповещение не работает.

#### ■ Каждый день

**Time display** : Включает ежедневное оповещение.

**Отключить** : Оповещение не работает.

#### ■ Сменить звонок

Можно изменить однократное оповещение и ежедневное оповещение.

- 1** С помощью кнопок  $\Delta$ / $\nabla$  выберите режим оповещения, а затем нажмите кнопку ENTER.
- 2** С помощью кнопок  $\Delta$ / $\nabla$  выберите время включения оповещения, а затем нажмите кнопку ENTER.
- 3** С помощью кнопок  $\Delta$ / $\nabla$  выберите источник сигнала, а затем нажмите кнопку ENTER.
- 4** С помощью кнопок  $\Delta$ / $\nabla$  выберите уровень громкости "00 – 60", затем нажмите кнопку ENTER.

На дисплее появляется сообщение "Готово!", и настройка завершена.

- Индикатор режима ожидания загорается оранжевым, когда устройство в этом состоянии переключается в режим ожидания.



## Часы

### ■ Установка текущего времени

Вы можете автоматически настроить часы устройства, используя сеть Интернет.



- Чтобы воспользоваться данной функцией устройство должно быть подключено к сети Интернет.

- 1 С помощью кнопок  $\Delta$ / $\nabla$  выберите свой временной пояс, затем нажмите кнопку ENTER.**
- 2 С помощью кнопок  $\Delta$ / $\nabla$  выберите летнее время, а затем нажмите кнопку ENTER.**

**Вкл.** : Включает летнее время.

**Выкл.** (По умолчанию): Отключает летнее время.

## Отклик АС

Задайте частотные характеристики выхода.

**Ровная** (по умолчанию) : Плоская характеристика.

**Отклик1** : Обрезает низкие частоты 60 Гц и ниже на -12 дБ/окт.

**Отклик2** : Обрезает низкие частоты 100 Гц и ниже на -12 дБ/окт.

**Отклик3** : Обрезает низкие частоты 60 Гц и ниже на -12 дБ/окт. Также повышает область 400 Гц на 3 дБ.

**Отклик4** : Обрезает низкие частоты 100 Гц и ниже на -12 дБ/окт. Также повышает область 400 Гц на 3 дБ.



- Значения частотной характеристики громкоговорителя не отражаются при выводе сигнала на наушники или на сабвуфер.



## Язык

Установите язык для отображения меню.

**English / Deutsch / Français / Italiano / Nederlands / Español / Svenska / Русский / Polski** (по умолчанию: English)

## Auto-Standby

Если устройство останавливается и находится в этом состоянии более 15 минут, оно автоматически переходит в режим ожидания.

Только для источника "Analog In" и "Direct iPod": при отсутствии операции в течение восьми часов, устройство автоматически переходит в режим ожидания.

**Вкл** (По умолчанию) : Устройство перейдет в режим ожидания через 15 мин.

**Выкл.** : Устройство не перейдет в режим ожидания автоматически.

## Прошивка ПО

Настройка проверки наличия новой версии прошивки, обновления прошивки и отображения уведомлений обновления, модернизации и оповещений.

### ■ Обновление

Обновите встроенное программное обеспечение сетевой аудио ресивер Marantz.

**Проверка обновлений** : Проверьте обновление программного обеспечения.

**Пуск обновления** : Выполните процедуру обновления.



- Даже если обновление не выполнено, устройство будет автоматически пытаться выполнить его снова.



## ■ Уведомление

Уведомления отображаются на экране при включении питания, при появлении новой прошивки или в случае появления других сообщений.

### Обновление

**Вкл** (По умолчанию) : Выводить сообщение об обновлении.

**Выкл.** : Не выводить сообщение об обновлении.

### Обновление

**Вкл** (По умолчанию) : Выводить сообщение о модернизации.

**Выкл.** : Не выводить сообщение о модернизации.

### Оповещение об обновлении

**Вкл.** (По умолчанию) : Отображает уведомления Marantz во всплывающем меню.

**Выкл.** : Не отображает уведомления Marantz во всплывающем меню.

## ■ Добавить новую функцию

Показать новые функции, которые можно загрузить в устройство, и выполнить обновление.

**Упакованное ПО** : Отображение обновляемых элементов.

**Процедура обновления** : Отображает список дополнительных функций, которые становятся доступными после улучшения.

**Запуск обновления** : Выполните процедуру улучшения. После запуска обновления экран меню погаснет. Во время обновления на экране будет отображено время выполнения процесса.

**Идентификатор обновления** : Показанный на дисплее идентификационный номер необходим для выполнения процедуры.



- Подробные сведения об обновлениях см. на веб-сайте Marantz.
- По завершении процедуры в меню будет показано “Зарегистрирован”, после чего можно выполнить обновление. Если процедура не была выполнена, будет показано сообщение “Не зарегистрирован”.



### Примечания об использовании “Обновление” и “Добавить новую функцию”

- Для обновления новой функции необходимо выполнить настройки окружения для подключения к широкополосной сети (см. стр.21).
- Vänta minst 2 minuter efter att strömmen till enheten har slagits på innan du lägger till en ny funktion.
- Не выключать питание до завершения обновления.
- Даже при наличии подключения к сети Интернет потребуется около 20 минут для завершения процедуры обновления/модернизации.
- После запуска обновления нормальная работа этого устройства невозможна до окончания процесса обновления. Более того, процедура обновления может сбросить все выполненные вами настройки.
- В случае неудачи обновления или апгрейда с сообщением “Update failed” и “Download failed” отсоедините и снова присоедините шнур питания. На экране будет отображено сообщение “Update Retry” и процедура обновления будет запущена с точки остановки. Если ошибка все равно повторяется, проверьте свою сетевую среду.



- Информация о функциях “Обновление” и “Добавить новую функцию” публикуется на веб-сайте компании Marantz по мере выхода обновлений.



## Сеть

Для использования устройства в домашней сети (LAN), необходимо выполнить настройку сети.

Если домашняя сеть (LAN) создается с использованием DHCP, установите для “DHCP” значение “Вкл” (Вкл., значение по умолчанию). Это позволит устройству подключиться к домашней сети.

Если каждому устройству назначается IP-адрес, необходимо выбрать значение “IP адрес;” чтобы назначить устройству IP-адрес и ввести информацию о домашней сети (LAN), такую как шлюз и маска подсети.

### Сетевая информация

Отобразите информацию о сети.

**Имя устройства / DHCP Вкл или Выкл. / IP адрес / MAC адрес / SSID\***

\* Эта информация отображается только при включенном подключении Wi-Fi.

### Сетевое управление

Включение сетевого взаимодействия в режиме ожидания.

**Вкл.** : Функцию сети можно использовать в режиме ожидания. Основной блок управляется совместимым сетевым контроллером.

**Выкл.** (по умолчанию) : Функцию сети нельзя использовать в режиме ожидания.



• Установите значение “Вкл.” при использовании функции веб-управления или совместимого сетевого контроллера.

#### ПРИМЕЧАНИЕ

• При установке для “Сетевое управление” значения “Вкл.” устройство потребляет больше электроэнергии в режиме ожидания.

### Имя устройства

Имя устройства (дружественное понятное имя) — это отображаемое имя данного устройства в сети.

#### ■ Выберите имя

Выберите дружественное имя в списке.

**AV Room / Bedroom / Dining Room / Family Room / Guest Room / Kids Room / Kitchen / Living Room / Office / Marantz M-CR510 / Другое** (по умолчанию: Marantz M-CR510)

• Выбрав значение “Другое”, можно изменить дружественное имя согласно вашим предпочтениям.



- Можно ввести до 63 символов.
- Сведения о вводе символов см. в разделе [стр. 65](#).

### Last.fm дисплей

Определяет отображение параметра Last.fm в меню.

**Показать** (По умолчанию) : Будут отображаться элементы Last.fm.

**Скрыть** : Элементы Last.fm не будут отображаться.



## Установки

Можно выполнить подробные настройки для сети.

Чтобы изменить сетевую среду, выполните быструю установку (“Быстрая настройка”). (Более подробная информация об операциях содержится в “Руководство по быстрой установке”)

- Если Вы пользуетесь широкополосным маршрутизатором (с режимом DHCP), настройки в “IP адрес” и “Прокси” делать не нужно, поскольку параметр DHCP установлен в значение “Вкл” в настройках по умолчанию данного устройства.
- Только произведите настройки в меню “Установки” при подключении к сети без поддержки DHCP.

### ■ Создание проводного подключения

#### DHCP

Выбор параметров подключения к сети.

**Вкл** (по умолчанию) : Автоматическая настройка параметров сети с использованием данных маршрутизатора.

**Выкл.** : Настройка параметров сети вручную.

#### IP адрес

Установите IP адрес в пределах указанного ниже диапазона.

- Режим передачи звукового сигнала по сети не может использоваться, если заданы другие IP-адреса.

**CLASS A:** 10.0.0.1 – 10.255.255.254

**CLASS B:** 172.16.0.1 – 172.31.255.254

**CLASS C:** 192.168.0.1 – 192.168.255.254

#### Маска подсети

При подключении xDSL-модема или адаптера разъема непосредственно к данному устройству задайте маску подсети, указанную в документации, которая предоставлена провайдером. Обычно вводится 255.255.255.0.

#### Шлюз

При подключении к шлюзу (маршрутизатору) введите его IP адрес.

#### Первичный DNS, Вторичный DNS

Если в документации, предоставленной провайдером, указан только один адрес DNS, введите его в поле “Первичный DNS”. Если провайдер предоставил несколько DNS-серверов, укажите оба значения: “Первичный DNS” и “Вторичный DNS”.

#### Прокси-сервер :

Выполните эти настройки при подключении к интернету через прокси-сервер. Настройка прокси необходима, только если выход в интернет идет через прокси-сервер Вашей внутренней сети или используется Вашим провайдером.

**Прокси-сервер (Выкл.)** или **Прокси-сервер (Вкл)** :

Укажите прокси-сервер.

**Proxy (Адрес)** или **Proxy (Имя)** :

Выберите, будет ли ввод выполняться по адресу или по доменному имени.

**Адрес** или **Имя** : Введите адрес или доменное имя. Можно ввести до 38 символов.

**Порт** : Введите номер порта.



- Если не удается подключиться к интернету, проверьте еще раз настройки в соответствии с разделами “Подключение к домашней сети (LAN)” (стр. 21).
- Если Вы ничего не знаете о подключении к интернету, обратитесь к поставщику услуг интернета (провайдеру) или в магазин, в котором Вы приобрели свой компьютер.





## ■ Создание подключения Wi-Fi

В этом меню можно задать настройки и подключения Wi-Fi, используя любой из четырех способов подключения.

**Auto-Scan / WPS(PIN) / Настройка веб-браузера / Инструкция**



- Если кабель локальной сети подключен, отсоедините его.
- Подробности подключения к Wi-Fi с помощью кнопки Wi-Fi CONNECT на задней панели устройства см. в “Руководство по быстрой установке”.

### □ Auto-Scan

Поиск сетей выполняется автоматически.

- 1 В списке сетей выберите нужную для подключения.**  
Если нужная сеть не обнаружена, выберите “Сканировать еще раз”.
- 2 Выполните следующие настройки.**

**Ключ по умолчанию** : Выберите ключ по умолчанию.

- Меню “Ключ по умолчанию” появляется при подключении к сети с шифрованием WEP.

**Пароль** : Введите пароль.

**DHCP / Прокси-сервер** : Введите значения для DHCP / Прокси-сервер ( стр.72).

**Тестовое соединение** : Проверьте подключение.

### □ WPS (метод с использованием ПИН-кода)

- 1 В списке сетей выберите нужную для подключения.**  
Если нужная сеть не обнаружена, выберите “Сканировать еще раз”.
- 2 Введите этот ПИН-код для регистрации.**



## Настройка веб-браузера

Используйте веб-браузер для настройки Wi-Fi.

Требуется устройство Wi-Fi, которое может выполнять операции веб-просмотра.

- 1** Прочтите о мерах предосторожности на экране и нажмите **ENTER**.
- 2** Выберите на своем устройстве Wi-Fi сеть Wi-Fi с именем **“Marantz M-CR510”**.  
Устройству будет предоставлен IP-адрес (192.168.1.16).
- 3** Введите IP-адрес данного устройства в адресную строку браузера.



- ① Ввод IP-адреса (192.168.1.16).
- ② При использовании веб-браузера Safari вы можете выбрать функцию “Bonjour” и получить непосредственный доступ к экрану веб-управления устройства из раздела просмотра.

## 4 При отображении верхнего меню нажмите “NETWORK”.

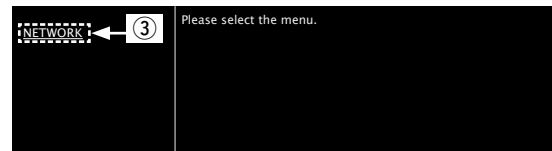

- ③ Нажмите “NETWORK”.  
(☞ [Пример 1])



## 5 Управляйте устройством.

[Пример 1] Настройка сети 1

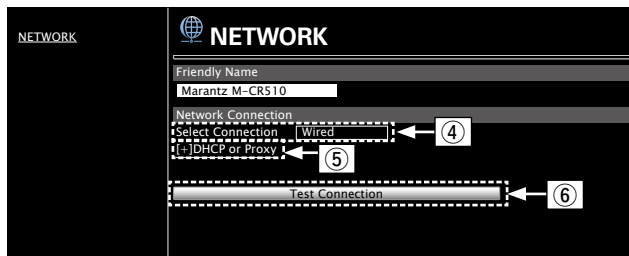

### □ Настройки сетевого соединения

- ④ Щелкните, чтобы изменить способ сетевого соединения. При выборе "Wi-Fi" на экране появится новый элемент. (🔑 [Пример 2])
- ⑤ Нажмите для изменения настроек DHCP/прокси-сервера. (🔑 [Пример 2])
- ⑥ Щелкните для подключения с новыми настройками.



- Для применения настроек сетевого подключения щелкните "Test Connection".

[Пример 2] Настройка сети 2

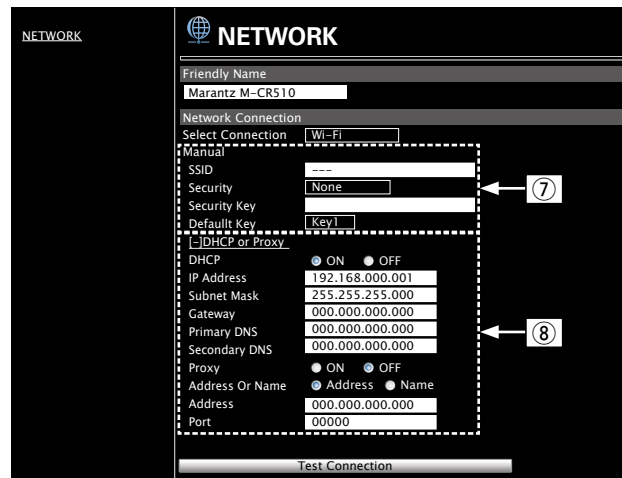

### □ Настройки сетевого соединения

- ⑦ После выбора “Wi-Fi” в примере 1 – ④ на дисплее появятся различные элементы. Выберите или введите требуемые элементы, затем нажмите “Test Connection”, чтобы применить изменения.
- Отображаемые элементы могут отличаться в зависимости от выбранных элементов и состояния соединения.
  - После выбора каждого из элементов дождитесь обновления экрана.
- ⑧ Отображается, если в Примере 1 – ⑤ выбран “DHCP” или “Прoxy”. При изменении настроек DHCP/прокси-сервера введите или выберите каждый из элементов.



- Для применения настроек сетевого подключения щелкните “Test Connection”.

### □ Инструкция

Настраивает беспроводное соединение вручную.

---

**SSID** : Введите имя беспроводной сети (SSID).

---

**Безопасность** : Выберите способ шифрования в соответствии с настройками используемой точки доступа.

---

**Пароль** : Введите пароль.

---

**Ключ по умолчанию** : Выберите ключ по умолчанию.

- Меню “Ключ по умолчанию” появляется при подключении к сети с шифрованием WEP.

---

**DHCP / Прокси-сервер** : Введите значения для DHCP / Прокси-сервер ( стр.72).

---

**Тестовое соединение** : Проверьте подключение.

---



# Рекомендации

## Содержание

■ <b>Рекомендации</b> .....	(78)	■ <b>Устранение неполадок</b> .....	(80)
Простые операции в состоянии выключенного питания .....	(78)	Питание не включается/питание выключено .....	(80)
Простые операции для iPod/USB .....	(78)	Светодиод мигает .....	(80)
Мне нужно только подзарядить свой iPod .....	(78)	Не работает пульт дистанционного управления .....	(81)
Задание трека iPod с функцией оповещения .....	(78)	На дисплее устройства ничего нет изображения .....	(81)
Задание нужного трека с функцией оповещения .....	(78)	Нет звука .....	(82)
Переход на летнее время .....	(78)	Параметры звука не соответствуют желаемым .....	(83)
Изменение или сброс сетевой среды .....	(78)	Звук прерывается или возникает шум .....	(83)
Я изменил конфигурацию/расположение динамиков или		Невозможно запустить воспроизведение с iPod .....	(84)
установил новые динамики и хочу адаптировать настройки к		Невозможно запустить воспроизведение с USB-устройства .....	(85)
новым условиям прослушивания .....	(78)	Неправильно отображаются имена файлов на iPod или	
Обычное воспроизведение/воспроизведение в случайном		устройстве USB .....	(86)
порядке/повторное воспроизведение всех файлов,		Не воспроизводится Интернет-радио .....	(86)
имеющихся на запоминающем устройстве USB или на		Last.fm выводит сообщение об ошибке .....	(87)
музыкальном сервере .....	(79)	Не воспроизводятся музыкальные файлы на компьютере	
		или в сетевом хранилище .....	(88)
		Не удастся подключиться с помощью by Wi-Fi .....	(89)



## Рекомендации

### Простые операции в состоянии выключенного питания

- При нажатии кнопок источника сигнала или FAVORITES CALL кнопки соответствующая операция выполняется в момент включения устройства (🔗 [стр.25, 40](#)).
- Когда параметр “Сетевое управление” установлен на значение “Вкл”, можно выполнять воспроизведение и другие действия с помощью AirPlay, Marantz Remote App (🔗 [стр.49, 71](#)).

### Простые операции для iPod/USB

- При подключении к переднему порту USB источник входного сигнала меняется автоматически и начинается воспроизведение (🔗 [стр.43, 47](#)).

### Мне нужно только подзарядить свой iPod

- Подключите iPod к этому устройству, когда питание устройства включено. Затем выключите питание устройства, и iPod продолжит заряжаться, пока не будет полностью заряжен (🔗 [стр.45](#)).
- При подключении к заднему порту USB iPod можно заряжать без изменения текущего источника входного сигнала.

### Задание трека iPod с функцией оповещения

- В состоянии выключенного питания после настройки оповещения приостановите воспроизведение с iPod трека, который нужно использовать (🔗 [стр.66](#)).
- При использовании оповещающего воспроизведения с устройств iPod touch или iPhone установите на этих устройствах режим “Sleep”. После выключения устройства путем отключения питания функция оповещающего воспроизведения становится недоступной.

### Задание нужного трека с функцией оповещения

- После регистрации нужного трека в NAS и т. д. зарегистрируйте трек в списке избранных, а затем укажите трек в настройках оповещения (🔗 [стр.66](#)).

### Переход на летнее время

- Выберите Setup (Установка) – “Общее” – “Часы” и настройте параметры (🔗 [стр.67](#)).

### Изменение или сброс сетевой среды

- Подготовьте прилагаемое “Руководство по быстрой установке” и выполните Setup – “Быстрая настройка”. Для детальной настройки выполните Setup – “Сеть” – “Установки” (🔗 [стр.72](#)).

### Я изменил конфигурацию/расположение динамиков или установил новые динамики и хочу адаптировать настройки к новым условиям прослушивания

- Выберите Setup – “Общее” – “Отклик АС” (🔗 [стр.67](#)).



## Обычное воспроизведение/воспроизведение в случайном порядке/повторное воспроизведение всех файлов, имеющиххся на запоминающем устройстве USB или на музыкальном сервере

- Выберите папку, которую необходимо воспроизвести, и нажмите кнопку ►/|| для воспроизведения всех дорожек из этой папки.  
Чтобы воспроизвести все дорожки в режиме обычного воспроизведения, в случайном порядке или в режиме повторного воспроизведения, сохраните все файлы в одну папку, как показано ниже.

### [Содержимое USB-устройства]

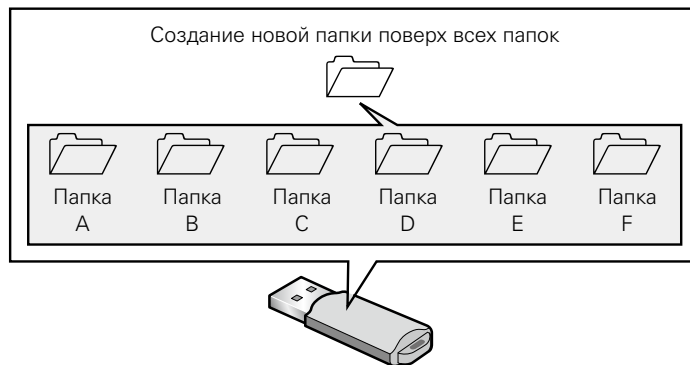

Для воспроизведения всех файлов, содержащихся в корневой папке, в случайном порядке или в режиме повторного воспроизведения, перейдите в корневую папку, нажмите кнопку ►/||, а затем кнопку RANDOM  или кнопку REPEAT .



## Устранение неполадок

В случае возникновения неполадок, прежде всего, проверьте следующее:

**1. Правильно ли выполнены подсоединения?**

**2. Выполняется ли управление устройством в соответствии с руководством пользователя?**

**3. Работает ли остальная аппаратура надлежащим образом?**

Если устройство не работает надлежащим образом, выполните проверку в соответствии с приведенной ниже таблицей. Если неполадка не устраняется, возможно, возникла неисправность.

В таком случае немедленно отсоедините устройство от электросети и обратитесь в сервисный центр.

### ■ Питание не включается/питание выключено

Проявление	Причина/решение	Стр.
Устройство не включается.	<ul style="list-style-type: none"> <li>Проверьте надежность подсоединения вилки сетевого шнура к розетке электросети.</li> </ul>	<u>23</u>
Устройство автоматически выключается.	<ul style="list-style-type: none"> <li>Установлен таймер сна. Снова включите питание.</li> <li>Установлен режим "Auto-Standby". Режим "Auto-Standby" срабатывает, если не производится никаких действий в течении определенного промежутка времени. Чтобы отключить режим "Auto-Standby", в меню установите "Auto-Standby" на значение "Выкл.":</li> </ul>	<u>61</u> <u>68</u>

### ■ Светодиод мигает

Проявление	Причина/решение	Стр.
Мигает красным	<ul style="list-style-type: none"> <li>В устройстве неправильно работает усилительный каскад. Отсоедините питание и обратитесь в сервисный центр.</li> </ul>	–
Мигает оранжевым	<ul style="list-style-type: none"> <li>Сбой часов из-за временного отключения переменного тока и т. д. Проверьте подключение к сети и настройте часы.</li> </ul>	<u>67</u>





## ■ Не работает пульт дистанционного управления

Проявление	Причина/решение	Стр.
Не работает пульт дистанционного управления.	• Батарейки разряжены. Замените батарейки новыми.	<u>6</u>
	• Управляйте пультом ДУ с расстояния не более 7 м от данного устройства и под углом в пределах 30°.	<u>6</u>
	• Устраните любые препятствия между данным устройством и пультом ДУ.	–
	• Вставьте батарейки в правильном направлении, указанном маркировкой ⊕ и ⊖.	<u>6</u>
	• Датчик ДУ устройства засвечен сильным светом (прямой солнечный свет, свет люминесцентной лампы инверторного типа и т. п.). Переставьте устройство в место, в котором датчик ДУ не будет засвечиваться сильным светом.	–
	• При использовании видеоаппаратуры 3D пульт ДУ данного устройства может перестать работать из-за помех, вызванных инфракрасной коммуникацией между устройствами (например, телевизором и 3D-очками). В этом случае отрегулируйте взаимное расположение устройств, использующих 3D, и расстояние между ними, чтобы устранить помехи.	–

## ■ На дисплее устройства нет изображения

Проявление	Причина/решение	Стр.
Дисплей выключен.	• Для выбора настроек, отличных от значения выкл., на пульте дистанционного управления нажмите кнопку DIMMER.	<u>61</u>



## ■ Нет звука

Проявление	Причина/решение	Стр.
В динамиках нет звука.	<ul style="list-style-type: none"> <li>• Проверьте подсоединения всех устройств.</li> </ul>	<u>16</u> , <u>18</u> , <u>19</u> , <u>21</u>
	<ul style="list-style-type: none"> <li>• Прочно подключите все соединительные кабели.</li> </ul>	–
	<ul style="list-style-type: none"> <li>• Проверьте, не перепутаны ли местами подключения входных и выходных разъемов.</li> </ul>	–
	<ul style="list-style-type: none"> <li>• Проверьте, не повреждены ли кабели.</li> </ul>	–
	<ul style="list-style-type: none"> <li>• Проверьте прочность подключения акустических кабелей. Убедитесь, что не потерян контакт между сердечниками проводов и клеммами динамиков. Надежно закрепите клеммы динамиков. Проверьте, не разболтаны ли клеммы динамиков.</li> </ul>	<u>16</u>
	<ul style="list-style-type: none"> <li>• Убедитесь, что выбран правильный источник входного сигнала.</li> </ul>	<u>25</u>
	<ul style="list-style-type: none"> <li>• Отрегулируйте общий уровень громкости.</li> </ul>	<u>26</u>
	<ul style="list-style-type: none"> <li>• Отмените режим отключения звука.</li> </ul>	<u>26</u>
	<ul style="list-style-type: none"> <li>• При подаче аудиосигнала на это устройство от внешнего устройства убедитесь, что выбран правильный источник сигнала.</li> </ul>	<u>48</u> , <u>50</u>
	<ul style="list-style-type: none"> <li>• Проверьте настройки выхода цифрового звука на подключенном устройстве. Первоначальные настройки зависят от устройства и могут быть отключены.</li> </ul>	<u>48</u>
<ul style="list-style-type: none"> <li>• В качестве цифрового аудиосигнала на разъем DIGITAL IN этого устройства можно подавать только 2-канальный линейный PCM-сигнал.</li> </ul>	<u>48</u>	
<ul style="list-style-type: none"> <li>• При подключении наушников звук не будет воспроизводиться через акустическую систему.</li> </ul>	<u>9</u>	



## ■ Параметры звука не соответствуют желаемым



Проявление	Причина/решение	Стр.
Баланс громкости левого/правого громкоговорителей не настроен.	<ul style="list-style-type: none"> <li>Нажмите на пульте ДУ кнопку DBB/TONE, чтобы настроить баланс.</li> </ul>	<u>60</u>
Отсутствует звук сабвуфера.	<ul style="list-style-type: none"> <li>Проверьте подключения сабвуфера.</li> <li>Включите питание сабвуфера.</li> </ul>	<u>17</u> –
Установленные значения не отражены в параметрах “Dynamic Bass Boost” (динамическое увеличение басов), “Бас”, “Высокие” или “Отклик АС”:	<ul style="list-style-type: none"> <li>Значения параметров “Dynamic Bass Boost”, “Бас”, “Высокие” и “Отклик АС” отключены, если частота дискретизации источника звука превышает 176,4 кГц.</li> <li>Значения частотной характеристики громкоговорителя не отражаются при выводе сигнала на наушники или на сабвуфер.</li> <li>Значения параметров “Dynamic Bass Boost”, “Бас” и “Высокие” не влияют на сабвуфера.</li> </ul>	<u>60, 67</u> <u>67</u> <u>60</u>

## ■ Звук прерывается или возникает шум

Проявление	Причина/решение	Стр.
Периодически прерывается воспроизведение Интернет-радио или звука с устройства памяти USB.	<ul style="list-style-type: none"> <li>Прерывание звука может быть вызвано низкой скоростью передачи данных с устройства памяти USB.</li> <li>Скорость передачи данных по сети слишком мала, или радиостанция занята.</li> </ul>	– –
Во время звонка с iPhone на аудиовыходе данного устройства возникает шум.	<ul style="list-style-type: none"> <li>Во время телефонного разговора держите iPhone на расстоянии не менее 20 см от данного устройства.</li> </ul>	–
При использовании подключения Wi-Fi звук ухудшается.	<ul style="list-style-type: none"> <li>Если соседние устройства вызывают ухудшение воспроизведения из-за электронных помех, используйте проводное подключение к локальной сети.</li> <li>Воспроизведение аудиофайлов (в основном это касается файлов большого размера), в зависимости от сетевого окружения беспроводной ЛВС, может происходить с прерываниями. В данном случае лучше всего воспользоваться проводным подключением LAN.</li> </ul>	<u>21, 22</u> <u>72</u> <u>72</u>



## ■ Невозможно запустить воспроизведение с iPod

Проявление	Причина/решение	Стр.
Не удается подключить iPod.	<ul style="list-style-type: none"> <li>• Данное устройство поддерживает не все типы устройств iPod, подключаемых к USB-портам.</li> <li>• Устройство может не узнавать iPod, если вы используете кабель от несертифицированного производителя. Используйте USB-кабель от сертифицированного производителя.</li> </ul>	<p><u>20</u></p> <p>–</p>
Значок AirPlay  не отображается в iTunes/iPhone/iPod touch/iPad.	<ul style="list-style-type: none"> <li>• Данное устройство и компьютер/ iPhone/iPod touch/iPad не подключены к одной и той же сети (ЛВС). Подключите их к сети, к которой подключено данное устройство.</li> <li>• Системное программное обеспечение iTunes/iPhone/iPod touch/iPad не поддерживает AirPlay. Установите самую новую версию системного программного обеспечения.</li> </ul>	<p><u>21</u></p> <p>–</p>
Отсутствует выходной звуковой сигнал.	<ul style="list-style-type: none"> <li>• Уровень громкости iTunes/iPhone/iPod touch/iPad установлен на минимум. Уровень громкости iTunes/iPhone/iPod touch/iPad связан с уровнем громкости данного устройства. Отрегулируйте громкость.</li> <li>• Не запущено воспроизведение через AirPlay или данное устройство не выбрано из списка. Щелкните значок AirPlay  на экране iTunes/iPhone/iPod touch/iPad и выберите данное устройство.</li> </ul>	<p>–</p> <p><u>49</u></p>
При воспроизведении музыки с iPhone/iPod touch/iPad через AirPlay прерывается звук.	<ul style="list-style-type: none"> <li>• Закройте приложение, работающее в фоновом режиме на устройстве iPhone/iPod touch/iPad, и воспроизводите файлы с помощью AirPlay.</li> <li>• На работу беспроводного соединения влияют внешние помехи. Устраните внешние помехи — например, уменьшите расстояние до точки доступа беспроводной ЛВС.</li> </ul>	<p>–</p> <p>–</p>
Не удается запустить воспроизведение из iTunes с пульта ДУ.	<ul style="list-style-type: none"> <li>• Включите параметр “Разрешить iTunes управление звуком от удаленных акустических систем” в программе iTunes. Воспроизведение, пауза и пропуск треков будут доступны с пульта ДУ.</li> </ul>	<p>–</p>



## ■ Невозможно запустить воспроизведение с USB-устройства

Проявление	Причина/решение	Стр.
На экране отображается "Нет связи".	<ul style="list-style-type: none"> <li>• Устройство неспособно распознать запоминающее устройство USB. Отключите устройство памяти USB и подключите его заново.</li> <li>• Данное устройство поддерживает запоминающие устройства USB, соответствующие классу ЗУ большой емкости и стандарту MTP.</li> <li>• Данное устройство не поддерживает подключения через USB-концентратор. Подключите запоминающее устройство USB непосредственно к порту USB.</li> <li>• Файловая система на устройстве памяти USB должна иметь формат FAT16 или FAT32.</li> <li>• Работа любых запоминающих устройств USB не гарантируется. Некоторые запоминающие устройства USB не узнаются. При использовании портативных жестких дисков с USB-соединением, к которым для подачи питания может подключаться адаптер переменного тока, воспользуйтесь адаптером, который шел в комплекте с диском.</li> </ul>	<p style="text-align: center;"><u>19</u></p> <p style="text-align: center;">–</p> <p style="text-align: center;">–</p> <p style="text-align: center;">–</p> <p style="text-align: center;">–</p>
Не отображаются файлы на запоминающем устройстве USB.	<ul style="list-style-type: none"> <li>• Файлы, тип которых не поддерживается данным устройством, не отображаются.</li> <li>• Данное устройство способно отображать файловую структуру, содержащую до 8 уровней и до 5000 подпапок и файлов. Измените структуру папок запоминающего устройства USB.</li> <li>• Если запоминающее устройство USB имеет несколько разделов, отображаются только файлы в первом разделе.</li> </ul>	<p style="text-align: center;"><u>46</u></p> <p style="text-align: center;">–</p> <p style="text-align: center;">–</p>
Невозможно воспроизведение файлов на запоминающем устройстве USB.	<ul style="list-style-type: none"> <li>• Формат файлов не поддерживается данным устройством. Обратитесь к списку форматов, поддерживаемых данным устройством.</li> <li>• Вы пытаетесь воспроизвести файл, защищенный системой охраны авторских прав. Файлы на данном устройстве защищены системой охраны авторских прав, и их нельзя воспроизвести на данном устройстве.</li> </ul>	<p style="text-align: center;"><u>91</u></p> <p style="text-align: center;">–</p>



## ■ Неправильно отображаются имена файлов на iPod или устройстве USB

Проявление	Причина/решение	Стр.
Имена файлов отображаются неправильно ("..." и т. п.).	<ul style="list-style-type: none"> <li>Используются символы отображение которых невозможно. Это не является неисправностью. На данном устройстве любые символы, отображение которых невозможно, заменяются знаком "." (точка).</li> </ul>	–

## ■ Не воспроизводится Интернет-радио

Проявление	Причина/решение	Стр.
Не отображается список радиостанций.	<ul style="list-style-type: none"> <li>Кабель LAN не подключен как следует, или нет соединения с сетью. Проверьте правильность подключений.</li> </ul>	<u>21</u>
Интернет-радио не воспроизводится.	<ul style="list-style-type: none"> <li>Формат вещания выбранной радиостанции не поддерживается данным устройством. Данное устройство поддерживает воспроизведение форматов MP3, WMA и AAC.</li> <li>На маршрутизаторе включен брандмауэр. Проверьте настройки брандмауэра.</li> <li>Неверно задан IP-адрес.</li> <li>Убедитесь, что питание маршрутизатора включено.</li> <li>Для автоматического получения IP-адреса включите на маршрутизаторе функцию DHCP-сервера. Также следует установить параметр DHCP данного устройства на значение "Вкл".</li> <li>Для получения IP-адреса вручную задайте на данном устройстве IP-адрес и прокси.</li> <li>Некоторые радиостанции в определенное время прекращают вещание. В этом случае звуковой сигнал не выводится. Подождите некоторое время или переключитесь на другую радиостанцию.</li> </ul>	<u>92</u> – <u>72</u> – <u>72</u>
Невозможно подключиться к избранным радиостанциям.	<ul style="list-style-type: none"> <li>Вещание радиостанции прервано по техническим причинам. Внесите в избранное радиостанции, вещание которых идет без помех.</li> </ul>	–
Для некоторых радиостанций на экране отображается сообщение "Связь пропала" и подключение недоступно.	<ul style="list-style-type: none"> <li>Вещание выбранной радиостанции прервано по техническим причинам. Выберите радиостанцию, вещание которой идет без помех.</li> </ul>	–



## ■ Last.fm выводит сообщение об ошибке

Проявление	Причина/решение	Стр.
Невозможно подключиться к Last.fm. На экране отображается сообщение “Требуется подписка”.	<ul style="list-style-type: none"> <li>• Ошибка аутентификации.</li> <li>• В случае попытки подключения к услуге пользователя, не являющегося подписчиком. Либо при превышении установленных ограничений на прослушивание.</li> <li>• Введите правильный пароль и имя пользователя, и попробуйте повторно авторизоваться.</li> <li>• Для прослушивания Last.fm необходимо быть платным подписчиком этой услуги.</li> <li>• Посетите веб-сайт <a href="http://www.last.fm/subscribe">www.last.fm/subscribe</a> для обновления программной версии приложения.</li> </ul>	<p><u>34</u></p> <p>–</p> <p>–</p> <p>–</p> <p>–</p>
Не воспроизводятся музыкальные файлы. На экране отображается сообщение “Библиотека пуста”.	<ul style="list-style-type: none"> <li>• Отсутствуют музыкальные файлы для воспроизведения.</li> <li>• Посетите веб-сайт <a href="http://www.last.fm/download">www.last.fm/download</a> и установите Scrobber для добавления музыки в свой профиль, а затем активируйте эту функцию.</li> </ul>	<p>–</p> <p>–</p>
Не воспроизводятся музыкальные файлы. На экране отображается сообщение “Больше треков нет”.	<ul style="list-style-type: none"> <li>• Воспроизведение всего плейлиста завершено.</li> <li>• Выберите другой плейлист.</li> </ul>	<p>–</p> <p>–</p>
Невозможно получить доступ к Last.fm. На экране отображается сообщение “Нет доступных сетей”.	<ul style="list-style-type: none"> <li>• Невозможно подключиться к сети.</li> <li>• Проверьте сетевые настройки.</li> </ul>	<p><u>21</u></p> <p><u>72</u></p>
Невозможно получить доступ к Last.fm. На экране отображается сообщение “Не доступно в вашей стране”.	<ul style="list-style-type: none"> <li>• Доступ к сервису Last.fm недоступен в вашем регионе.</li> <li>• Эта функция доступна не для всех регионов. Дополнительные сведения см. на веб-сайте <a href="http://www.last.fm/hardware">www.last.fm/hardware</a>.</li> </ul>	<p>–</p> <p>–</p>
Невозможно подключиться к Last.fm. На экране отображается сообщение “Неверное имя пользователя или пароль”.	<ul style="list-style-type: none"> <li>• Вы ввели неверные данные или пароль для авторизации.</li> <li>• Введите правильный пароль и имя пользователя, и попробуйте повторно авторизоваться.</li> </ul>	<p>–</p> <p>–</p>
Невозможно создать и зарегистрировать новую учетную запись. (На экране отображается сообщение “Попробуйте другое”).	<ul style="list-style-type: none"> <li>• Данное имя пользователя уже используется.</li> <li>• Введите другое имя пользователя для создания и регистрации учетной записи.</li> </ul>	<p>–</p> <p>–</p>



## ■ Не воспроизводятся музыкальные файлы на компьютере или в сетевом хранилище

Проявление	Причина/решение	Стр.
Сохраненные на компьютере файлы невозможно воспроизвести.	<ul style="list-style-type: none"> <li>• Файлы сохранены в несовместимом формате. Запишите файлы в поддерживаемом формате.</li> <li>• Вы пытаетесь воспроизвести файл, защищенный системой охраны авторских прав. Файлы на данном устройстве защищены системой охраны авторских прав, и их нельзя воспроизвести на данном устройстве.</li> <li>• Телевизор и компьютер соединены кабелем USB. Порт телевизора USB нельзя использовать для подключения к компьютеру.</li> <li>• Настройки общего доступа к медиафайлам неверные. Измените настройки общего доступа к медиафайлам, чтобы устройство могло получить доступ к папкам на Вашем компьютере.</li> </ul>	<p><u>93</u></p> <p>–</p> <p>–</p> <p><u>31</u></p>
Сервер не найден, или подключение к серверу невозможно.	<ul style="list-style-type: none"> <li>• Брандмауэр компьютера или маршрутизатора активирован. Проверьте настройки брандмауэра компьютера или маршрутизатора.</li> <li>• Питание компьютера не включено. Включите питание.</li> <li>• Сервер не запущен. Запустите сервер.</li> <li>• IP адрес неверен. Проверьте определенный IP адрес.</li> </ul>	<p>–</p> <p>–</p> <p>–</p> <p><u>71</u></p>
Не воспроизводятся музыкальные файлы на компьютере.	<ul style="list-style-type: none"> <li>• Даже если подключить компьютер к USB-порту данного устройства, воспроизведение музыкальных файлов будет невозможно. Подключите компьютер или сетевое хранилище к данному устройству по сети.</li> </ul>	<u>21</u>
Не отображаются файлы на компьютере или в сетевом хранилище.	<ul style="list-style-type: none"> <li>• Файлы, тип которых не поддерживается данным устройством, не отображаются.</li> </ul>	<u>93</u>
Сохраненные на NAS файлы невозможно воспроизвести.	<ul style="list-style-type: none"> <li>• Если Вы используете NAS совместимое с DLNA стандартом, включите функцию DLNA в настройках NAS.</li> <li>• Если Вы используете NAS несовместимый с DLNA стандартом, воспроизводите музыку с компьютера. Настройте функции общего доступа к медиафайлам в Windows Media Player и добавьте NAS в выбранную папку для воспроизведения музыки.</li> <li>• Если подключение ограничено, установите звуковое оборудование в качестве цели подключения.</li> </ul>	<p>–</p> <p><u>31</u></p> <p>–</p>





## ■ Не удается подключиться с помощью Wi-Fi

Проявление	Причина/решение	Стр.
Невозможно подключиться к сети.	<ul style="list-style-type: none"> <li>• Используются неправильные значения имени сети и пароля (WEP и т. д.). Настройте сетевые значения в соответствии с данными о настройке параметров этого устройства.</li> <li>• Уменьшите расстояние между точкой беспроводного доступа к локальной сети и этим устройством, устраните все препятствия, убедитесь в наличии прямой видимости между устройством и точкой доступа и повторите попытку подключения. Кроме того, устанавливайте микроволновые печи и другие точки доступа как можно дальше.</li> <li>• Проверьте питание маршрутизатора.</li> <li>• Это устройство совместимо с IEEE 802.11b/g.</li> <li>• Настройте параметры каналов точки доступа так, чтобы каналы не совпадали с каналами, используемыми другими сетями.</li> <li>• Данное устройство не совместимо с системой шифрования WEP (TSN).</li> </ul>	<p><u>76</u></p> <p>–</p> <p>–</p> <p>–</p> <p>–</p>
Невозможно подключиться к WPS.	<ul style="list-style-type: none"> <li>• Проверьте, работает ли режим WPS маршрутизатора.</li> <li>• Через 2 минуты после включения маршрутизатора нажмите и удерживайте кнопку Wi-Fi CONNECT на устройстве в течение трех секунд.</li> <li>• Необходимо, чтобы маршрутизатор/его настройки были совместимы со стандартами WPS 2.0. Установите тип шифрования как “None” (отсутствует), “WPA-PSK(AES)” или “WPA2-PSK(AES)”.</li> <li>• Если маршрутизатор использует способ шифрования WEP/WPA-TKIP/WPA2-TKIP, подключение с помощью кнопки Wi-Fi CONNECT невозможно. В этом случае используйте для подключения способ “Auto-Scan” или “Инструкция”.</li> </ul>	<p>–</p> <p>–</p> <p><u>72</u></p> <p><u>73, 76</u></p>
Не удается подключиться к сети, используя iPhone/iPod touch/iPad	<ul style="list-style-type: none"> <li>• Обновите прошивку iPhone/iPod touch/iPad или iTunes до последней версии.</li> </ul>	–



## Возврат к заводским настройкам

Выполните эту процедуру, если показания дисплея выглядят ненормально или в случае невозможности управления.

При сбросе микропроцессора для всех параметров возвращаются их значения по умолчанию и все ранее сохраненные пользовательские настройки придется восстанавливать вручную.

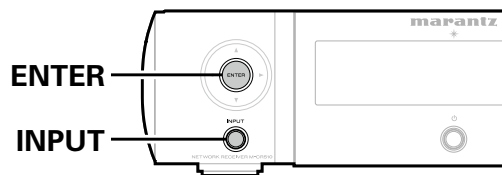

- 1 Извлеките провод питания из розетки.**
- 2 Вставьте провод питания в розетку, одновременно нажимая кнопки ENTER и INPUT основного блока.**
- 3 Отпустите кнопки, когда индикатор режима ожидания загорится зеленым.**

На дисплее появляется индикация "Initialized".



- В противном случае "Initialized" процедуры с действия 1.



# Приложение

## Воспроизведение запоминающих устройств USB

- Данное устройство совместимо со стандартом MP3 ID3-Tag (Ver. 2).
- Данное устройство способно отображать обложки, которые встроены с помощью MP3 ID3-Tag Ver. 2.3 или 2.4.
- Данное устройство совместимо с тэгами WMA META.
- В случае, если исходный размер оригинала (в пикселях) превышает 500 × 500 (WMA/MP3/WAV/FLAC) или 349 × 349 (MPEG-4 AAC), возможно, неправильное воспроизведение звука.

### ■ Поддерживаемые форматы

	Частота дискретизации	Скорость передачи данных	Длина в битах	Расширение файла
<b>WMA</b> (Windows Media Audio) *1	32/44,1/ 48 кГц	48 – 192 kbps	–	.wma
<b>MP3</b> (MPEG-1 Audio Layer-3)	32/44,1/48 кГц	32 – 320 кбит/с	–	.mp3
<b>WAV</b>	32/44,1/48/88,2/96/176,4/192 кГц	–	16 / 24 бит	.wav
<b>MPEG-4 AAC</b> *2	32/44,1/48 кГц	16 – 320 кбит/с	–	.aac/ .m4a/ .mp4
<b>FLAC</b> (Free Lossless Audio Codec)	32/44,1/48/88,2/96/176,4/192 кГц	–	16 / 24 бит	.flac
<b>ALAC</b> (Apple Lossless Audio Codec) *3	32/44,1/48/88,2/96 кГц	–	16 / 24 бит	.m4a

- \*1 На данном устройстве могут воспроизводиться файлы с определенных MP3-плееров, которые защищены системой охраны авторских прав, совместимой с MTP.
- \*2 На данном устройстве могут воспроизводиться только файлы, которые не защищены системой охраны авторских прав.  
Данные, загруженные с платных сайтов в интернете, защищены системой охраны авторских прав. Кроме того, закодированные в формате WMA при извлечении с CD и т. п. файлы на компьютере могут оказаться защищены системой охраны авторских прав — в зависимости от настроек компьютера.
- \*3 Все права защищены [2012] [D&M Holdings, Inc.]  
Защищено лицензией Apache License, версия 2.0 (далее – “Лицензия”); разрешается использовать данный файл только в соответствии с положениями Лицензии. Копию Лицензии можно получить по адресу <http://www.apache.org/licenses/LICENSE-2.0>



## ■ Максимальное количество воспроизводимых файлов и папок

Существуют следующие ограничения на количество файлов и папок, которое данное устройство может отобразить на экране.

Изделие	Носитель информации	Запоминающие устройства USB
Объем памяти		FAT16 : 2 Гб, FAT32 : 2 ТБ
Количество уровней каталогов папки *1		8 уровней
Количество папок		500
Количество файлов *2		5000

\*1 В корневой папке ограниченное число каталогов.

\*2 Допустимое число файлов зависит от их размера и емкости запоминающего устройства USB.

## Воспроизведение Интернет-радио

### ■ Технические характеристики воспроизводимой радиостанции

	Частота дискретизации	Скорость передачи данных	Расширение файла
<b>WMA</b> (Windows Media Audio)	32/44,1/48 кГц	48 – 192 кбит/с	.wma
<b>MP3</b> (MPEG-1 Audio Layer-3)	32/44,1/48 кГц	32 – 320 кбит/с	.mp3
<b>MPEG-4 AAC</b>	32/44,1/48 кГц	16 – 320 кбит/с	.aac/ .m4a/ .mp4



## Воспроизведение файлов с компьютера или из сетевого хранилища

- Данное устройство совместимо со стандартом MP3 ID3-Tag (Ver. 2).
- Данное устройство способно отображать обложки, которые встроены с помощью MP3 ID3-Tag Ver. 2.3 или 2.4.
- Данное устройство совместимо с тэгами WMA META.
- В случае, если исходный размер оригинала (в пикселях) превышает 500 × 500 (WMA/MP3/WAV/FLAC) или 349 × 349 (MPEG-4 AAC), возможно, неправильное воспроизведение звука.
- Для воспроизведения музыкальных файлов посредством сети необходим сервер или программное обеспечение сервера, совместимые с распределением данных соответствующего формата.

### ■ Характеристики воспроизводимого файла

	Частота дискретизации	Скорость передачи данных	Длина в битах	Расширение файла
<b>WMA</b> (Windows Media Audio)	32/44,1/48 кГц	48 – 192 кбит/с	–	.wma
<b>MP3</b> (MPEG-1 Audio Layer-3)	32/44,1/48 кГц	32 – 320 кбит/с	–	.mp3
<b>WAV</b>	32/44,1/48/88,2/96/176,4/192 кГц	–	16 / 24 бит	.wav
<b>MPEG-4 AAC</b> *1	32/44,1/48 кГц	16 – 320 кбит/с	–	.aac/ .m4a/ .mp4
<b>FLAC</b> (Free Lossless Audio Codec)	32/44,1/48/88,2/96/176,4/192 кГц	–	16 / 24 бит	.flac
<b>ALAC</b> (Apple Lossless Audio Codec) *2	32/44,1/48/88,2/96 кГц	–	16 / 24 бит	.m4a

- \*1 На данном устройстве могут воспроизводиться только файлы, которые не защищены системой охраны авторских прав. Данные, загруженные с платных сайтов в интернете, защищены системой охраны авторских прав. Кроме того, закодированные в формате WMA при извлечении с CD и т. п. файлы на компьютере могут оказаться защищены системой охраны авторских прав — в зависимости от настроек компьютера.
- \*2 Все права защищены [2012] [D&M Holdings. Inc.] Защищено лицензией Apache License, версия 2.0 (далее – “Лицензия “); разрешается использовать данный файл только в соответствии с положениями Лицензии. Копию Лицензии можно получить по адресу <http://www.apache.org/licenses/LICENSE-2.0>.



- Воспроизведение аудиофайлов (в основном это касается файлов большого размера), в зависимости от сетевого окружения беспроводной ЛВС, может происходить с прерываниями. В данном случае лучше всего воспользоваться проводным подключением LAN.

## Запоминание последней функции

Эта функция сохраняет настройки в том состоянии, в котором они находились до перехода в режим ожидания.

При последующем включении питания настройки будут восстановлены в том же состоянии.



# Словарь терминов

## А

### **AES (Advanced Encryption Standard — расширенный стандарт шифрования)**

Представляет собой способ стандартной кодировки, заменяющий используемые в данный момент DES и 3DES, а благодаря своей высокой надежности этот способ будет широко применяться в создании беспроводных ЛВС-соединений. Эта кодировка использует алгоритм “Rijndael”, разработанный двумя бельгийскими криптографами, для разделения данных на блоки фиксированной длины и шифрования каждого блока по отдельности. Эта кодировка поддерживает данные длиной 128, 192 и 256 битов, и ключ длиной 128, 192 и 256 битов, обеспечивая высокую надежность кодировки данных.

### **AirPlay**

AirPlay позволяет передать (воспроизвести) контент, записанный на iTunes или на iPhone/iPod touch, по сети на совместимое устройство.

### **ALAC (Apple Lossless Audio Codec)**

ALAC — кодек для сжатия аудио без потерь качества, разработанный Apple Inc. Аудио в этом формате можно воспроизводить через iTunes, iPod и iPhone. Сжатие данных составляет 60 – 70%; при декодировании данные распаковываются в исходное состояние.

## Д

### **DLNA**

DLNA и DLNA CERTIFIED представляют собой торговые марки и/или знаки обслуживания Digital Living Network Alliance.

Некоторый контент может быть несовместим с другими продуктами DLNA CERTIFIED®.

## Ф

### **FLAC**

FLAC (сокращение от Свободный аудио кодек без потерь) является кодеком для сжатия аудио данных. “Без потерь” означает, что аудиоматериал сжимается без каких-либо потерь в качестве. Далее представлена лицензия FLAC.

Copyright (C) 2000, 2001, 2002, 2003, 2004, 2005, 2006, 2007, 2008, 2009 Josh Coalson

Redistribution and use in source and binary forms, with or without modification, are permitted provided that the following conditions are met:

- Redistributions of source code must retain the above copyright notice, this list of conditions and the following disclaimer.
- Redistributions in binary form must reproduce the above copyright notice, this list of conditions and the following disclaimer in the documentation and/or other materials provided with the distribution.
- Neither the name of the Xiph.org Foundation nor the names of its contributors may be used to endorse or promote products derived from this software without specific prior written permission.

THIS SOFTWARE IS PROVIDED BY THE COPYRIGHT HOLDERS AND CONTRIBUTORS “AS IS” AND ANY EXPRESS OR IMPLIED WARRANTIES, INCLUDING, BUT NOT LIMITED TO, THE IMPLIED WARRANTIES OF MERCHANTABILITY AND FITNESS FOR A PARTICULAR PURPOSE ARE DISCLAIMED. IN NO EVENT SHALL THE FOUNDATION OR CONTRIBUTORS BE LIABLE FOR ANY DIRECT, INDIRECT, INCIDENTAL, SPECIAL, EXEMPLARY, OR CONSEQUENTIAL DAMAGES (INCLUDING, BUT NOT LIMITED TO, PROCUREMENT OF SUBSTITUTE GOODS OR SERVICES; LOSS OF USE, DATA, OR PROFITS; OR BUSINESS INTERRUPTION) HOWEVER CAUSED AND ON ANY THEORY OF LIABILITY, WHETHER IN CONTRACT, STRICT LIABILITY, OR TORT (INCLUDING NEGLIGENCE OR OTHERWISE) ARISING IN ANY WAY OUT OF THE USE OF THIS SOFTWARE, EVEN IF ADVISED OF THE POSSIBILITY OF SUCH DAMAGE.



## I

**IEEE 802.11b**

Один из стандартов беспроводного ЛВС-соединения, созданного из 802 рабочих групп, определяющих стандарты технологии ЛВС в IEEE (Институт инженеров электротехники и электроники) США. Стандарт предусматривает использование нелицензируемого диапазона частот 2,4 ГГц (полоса ISM), осуществляя соединение на максимальной скорости в 11 Мбит/с.

- Указанное ранее значение является максимальным теоретическим значением для беспроводного ЛВС-стандарта и не указывает на реальный коэффициент передачи данных.

**IEEE 802.11g**

Представляет другой стандарт беспроводного ЛВС-соединения, созданного из 802 рабочих групп, определяющих стандарты технологии ЛВС в IEEE (Институт инженеров электротехники и электроники) США, и совместимым со стандартом IEEE 802.11b. Также использует полосу 2,4 ГГц, но передает данные в соединении со скоростью, не превышающей 54 Мбит/с.

- Указанное ранее значение является максимальным теоретическим значением для беспроводного ЛВС-стандарта и не указывает на реальный коэффициент передачи данных.

**iTunes**

iTunes является названием мультимедийного проигрывателя, представленного Apple Inc. Позволяет управлять и воспроизводить мультимедийный контент, включая музыку и фильмы. iTunes поддерживает воспроизведение многих основных форматов, включая AAC, WAV и MP3.

## M

**MP3 (MPEG Audio Layer-3)**

Это международный стандарт алгоритма сжатия звуковых данных, используемый стандартом сжатия видеосигналов "MPEG-1". Он сжимает объем данных примерно в 11 раз с сохранением качества звучания, эквивалентным музыкальному CD.

**MPEG (Moving Picture Experts Group), MPEG-2, MPEG-4**

Это наименования стандартов цифрового сжатия, используемых для кодирования изображений и звука. Среди стандартов видео — "MPEG-1 Video"; "MPEG-2 Video"; "MPEG-4 Visual"; "MPEG-4 AVC". Среди стандартов звука — "MPEG-1 Audio"; "MPEG-2 Audio"; "MPEG-4 AAC".

## T

**TKIP (Протокол целостности временного ключа)**

Представляет собой сетевой ключ, используемый для WPA. Используется алгоритм кодировки RC4, аналогичный WEP, но уровень его защиты значительно выше, так как основывается на изменении сетевого ключа, используемого для кодировки каждого из пакетов.

## V

**vTuner**

Это бесплатный сетевой сервер для интернет-радио. Имейте в виду, что оплата за использование включена в стоимость версий обновления.

Более подробную информацию об этой службе вы можете найти на следующей веб-сайте vTuner.

Веб-сайт vTuner: <http://www.radiomarentz.com>

Этот продукт защищен правами интеллектуальной собственности Nothing Else Matters Software и BridgeCo. Использование или распространение подобной технологии вне этого продукта запрещено без лицензии от Nothing Else Matters Software и BridgeCo или уполномоченной дочерней компании.



## W

**Wi-Fi®**

Сертификат Wi-Fi гарантирует, что совместная работа была протестирована и определена соответствующей представителями Wi-Fi Alliance, группы, сертифицирующей совместную работу беспроводных ЛВС-устройств.

**Windows Media DRM**

Является технологией защиты авторских прав, разработанной корпорацией Microsoft.

Владельцы контентов используют Windows media digital rights management technology (WM-DRM) для защиты своей интеллектуальной собственности, включая авторское право. Данное устройство использует программное обеспечение WM-DRM для воспроизведения Secure Content (WM-DRM Software). Если программному обеспечению WM-DRM не удастся защитить контент, владельцы контента могут обратиться в Microsoft для аннулирования способности программного обеспечения в использовании WM-DRM для проигрывания и копирования защищенного контента. Аннулирование не повлияет на способность программного обеспечения WM-DRM на воспроизведение незащищенного контента. Список аннулированного программного обеспечения WM-DRM будет передан при загрузке лицензии на защищенный контент из интернета или компьютера. В соответствии с лицензией Microsoft может также загрузить список аннулированных в ваше устройство от имени владельцев контента.

**Windows Media Player 11 или более поздней версии**

Представляет собой мультимедийный проигрыватель Microsoft Corporation.

Способен воспроизводить созданные в 11 или более поздней версии списки воспроизведения Windows Media Player, а также файлы WMA, DRM WMA, WAV и др.

**WMA (Windows Media Audio)**

WMA - это технология сжатия звуковых данных, разработанная корпорацией Microsoft.

Данные в формате WMA можно закодировать с помощью Windows Media® Player.

Для прочтения файлов WMA используйте только рекомендуемые корпорацией Microsoft приложения. В противном случае, использование нереконструируемых приложений может привести к сбою в работе.

**WPA (Wi-Fi Protected Access)**

Представляет собой стандарт безопасности, основанный Wi-Fi Alliance. Помимо использования условного ключа SSID (сетевое имя) и ключа WEP (сетевой ключ), он также использует функцию идентификации пользователя и протокол кодировки для большей безопасности соединения.

**WPA2 (Wi-Fi Protected Access 2)**

Представляет собой новую версию WPA, созданную Wi-Fi Alliance, и совместимую с более безопасной кодировкой AES.

**WPA-PSK/WPA2-PSK (Pre-shared Key)**

Представляет собой систему простой аутентификации для осуществления взаимной аутентификации в случае соответствия заданных символов в точке доступа беспроводной ЛВС и клиента.

**WPS (Wi-Fi Protected Setup)**

Представляет собой стандарт, созданный Wi-Fi Alliance, предназначенный для полуавтоматического создания беспроводного ЛВС соединения и обеспечения безопасности конфигурации.

Существует два способа: кнопка и ПИН-код (Персональный идентификационный номер).





## И

**Импеданс динамика**

Это значение сопротивления переменному току, выраженное в Ом. Громкоговорители с низким импедансом позволяют добиться больше отдачи от этого устройства. Во избежание срабатывания схемы защиты убедитесь, что импеданс громкоговорителей соответствует параметрам устройства.

## К

**Ключ WEP (сетевой ключ)**

Содержит основную информацию для шифрования данных во время их управляемой передачи. На данном устройстве для шифрования и расшифровки используется один и тот же ключ WEP, поэтому для установки связи необходимо использовать одинаковый ключ WEP на обоих устройствах.

## С

**Сетевые имена (SSID: Security Set Identifier)**

При формировании беспроводных ЛВС-сетей необходимо создать группы для сокращения возникающих помех, утери данных и т. д. Такая группировка выполняется с помощью "SSID" или "Security Set Identifiers". Для большей безопасности необходимо установить ключ WEP, который не допустит передачу данных до абсолютного соответствия ключей SSID и WEP.

**Скорость передачи данных**

Обозначает количество видео-/аудиоданных записанных на диск за 1 секунду. Большее значение означает более высокое качество звучания, но и больший размер файла.

**Схема защиты**

Это система предотвращения выхода из строя компонентов блока питания при таких отклонениях, как перегрузка, резкие перепады напряжения или перегрев.

В данном устройстве в случае сбоя мигает индикатор режима ожидания, и устройство переходит в режим ожидания.

## Ч

**Частота дискретизации**

Дискретизация подразумевает снятие отсчетов звуковой волны (аналогового сигнала) с регулярными интервалами и представление амплитуды каждого из отсчетов в цифровом формате (формирование цифрового сигнала).

Количество отсчетов, снимаемых в течение секунды, называется "частота дискретизации". Чем выше это значение, тем ближе к исходному сигналу будет воспроизводящийся звук.



## Сведения о торговых марках

Made for



iPod



iPhone



AirPlay

“Made for iPod” and “Made for iPhone” mean that an electronic accessory has been designed to connect specifically to iPod, or iPhone, respectively, and has been certified by the developer to meet Apple performance standards.

Apple is not responsible for the operation of this device or its compliance with safety and regulatory standards. Please note that the use of this accessory with iPod, or iPhone, may affect wireless performance.

AirPlay, the AirPlay logo, iPad, iPhone, iPod, iPod classic, iPod nano, iPod shuffle and iPod touch are trademarks of Apple Inc., registered in the U.S. and other countries.

- Индивидуальным пользователям разрешается пользоваться iPhone, iPod, iPod classic, iPod nano, iPod shuffle и iPod touch для копирования в частных целях и воспроизведения не защищенных законодательством об авторских правах данных и данных, копирование и воспроизведение которых разрешено законом. Нарушение авторских прав запрещено законом.



Adobe, логотип Adobe и Reader являются товарными знаками Adobe Systems Incorporated в США и/или других странах.



## Технические характеристики

### ■ Звуковая секция

#### • Аудиоусилитель

**Номинальная мощность:**

2-канальное воспроизведение

50 Вт + 50 Вт (6  $\Omega$ /Ом, 1 кГц при общем коэффициенте гармоник 0,7 %)

**Динамическая мощность:**

60 Вт + 60 Вт (6  $\Omega$ /Ом, 1 кГц при общем коэффициенте гармоник 10 %)

**Выходы:**

Сопротивление акустических систем 6 – 8  $\Omega$ /Ом

Возможно подключение наушников (стереофонических)

**Входная чувствительность/входной импеданс:**

Analog In : 200 мВ/22 к $\Omega$ /кОм

**Общий коэффициент гармоник (1 кГц, 5 Вт, 6  $\Omega$ /Ом):**

Analog In : 0,1 %

**Отношение S/N (10 Вт, 6  $\Omega$ /Ом, IHF-A):**

Analog In : 86 дБ

**Tone control:**

Dynamic Bass Boost: 100 Гц +8 дБ

Бас : 100 Гц  $\pm$ 10 дБ

Высокие : 100 Гц  $\pm$ 10 дБ

**Частотная характеристика:**

Analog In : 5 Гц – 22 кГц ( $\pm$  3 дБ)



## ■ Беспроводная ЛВС

### Тип сети

(стандарты беспроводного ЛВС-соединения):

В соответствии с IEEE 802.11b

В соответствии с IEEE 802.11g

(Соответствие Wi-Fi®)\*

### Скорость передачи данных:

DS-SS: 11/5,5/1 Мбит/с (Автоматическое переключение)

OFDM: 54/48/36/24/18/12/9/6 Мбит/с (автоматическое переключение)

### Безопасность:

SSID (сетевое имя)

Ключ WEP (сетевой ключ) (64/128 бит)

WPA-PSK (TKIP/AES)

WPA2-PSK (TKIP/AES)

### Используемый частотный диапазон:

2,412 ГГц – 2,472 ГГц

### Количество каналов:

В соответствии с IEEE 802.11b: 13 каналов (DS-SS) (из которых используется 1 канал)

В соответствии с IEEE 802.11g: 13 каналов (OFDM) (из которых используется 1 канал)

\* Соответствие Wi-Fi® означает, что совместная работа была протестирована и определена соответствующей представителями Wi-Fi Alliance, группы, сертифицирующей совместную работу беспроводных ЛВС-устройств.



## ■ Часы/Будильник

**Тип часов:**

Метод синхронизации по частоте сети электропитания (в пределах  $\pm 60$  секунд в месяц)

**Будильник (оповещение):**

Ежедневное оповещение/однократное оповещение: Одна система для каждого

Таймер сна: Макс.90 минут

## ■ Общие

**Блок питания:**

Переменный ток 230 В, 50/60 Гц

**Энергопотребление:**

55 Вт.

**Энергопотребление в режиме ожидания:**

0,3 Вт.

**Потребление энергии в режиме**

**“Сетевое управление” – “Вкл.”:**

3 Вт.











В целях усовершенствования технические характеристики и конструкция могут изменяться без уведомления.



# Предметный указатель

<b>A</b>		<b>R</b>		<b>B</b>	
AES .....	94	Remote iPod .....	44	Ввод символов .....	65
AirPlay .....	49, 94	<b>S</b>		Веб-управление .....	54
ALAC .....	94	Spotify .....	37	Включение питания .....	25
Auto-Standby .....	68	<b>T</b>		Возврат к заводским настройкам .....	90
<b>D</b>		TKIP .....	95	Воспроизведение	
Direct iPod .....	44	<b>V</b>		ALAC .....	30, 46
DLNA .....	94	vTuner .....	29, 95	ANALOG IN .....	48
<b>F</b>		<b>W</b>		DIGITAL IN .....	48
FLAC .....	94	Wi-Fi .....	96	FLAC .....	30, 46
<b>I</b>		Windows Media DRM .....	96, 97	iPod (USB) .....	42
IEEE 802.11b .....	95	Windows Media Player .....	96	Last.fm .....	34
IEEE 802.11g .....	95	WMA .....	96	MP3 .....	27, 30, 46
iTunes .....	95	WPA .....	96	MPEG-4 AAC .....	27, 30, 46
<b>L</b>		WPA2 .....	96	NAS .....	30
Last.fm .....	34	WPA-PSK/WPA2-PSK .....	96	Spotify .....	37
Last.fm дисплей .....	71	WPS .....	96	WAV .....	30, 46
<b>M</b>		<b>Б</b>		WMA .....	27, 30, 46
MP3 (MPEG Audio Layer-3) .....	95	Будильник .....	66	Запоминающее устройство USB .....	46
MPEG .....	95	Быстрая настройка .....	62	интернет-радио .....	27
				ПК .....	30
				Воспроизведение в произвольном порядке .....	32, 39, 44, 47
				Временное отключение звука .....	26
				Выбор источника входного сигнала .....	25
				<b>Д</b>	
				Длина в битах .....	91, 93
				Добавить новую функцию .....	69



 <b>З</b>		 <b>О</b>		 <b>С</b>	
Задняя панель.....	10	Обновление .....	68	Сетевая информация.....	71
Зарядка iPod.....	45	Отклик AC.....	67	Сетевое управление.....	71
 <b>И</b>		 <b>П</b>		Сетевые имена (SSID).....	97
Импеданс акустической системы .....	97	Параметры сети.....	71	Символы.....	38, 65
Имя устройства.....	71	Передняя панель .....	8	Скорость передачи данных .....	91, 92, 93, 97
 <b>К</b>		Повторное воспроизведение.....	32, 39, 44, 47	Схема защиты.....	97
Кабель .....	15	Подсоединение		 <b>Т</b>	
Звуковой кабель .....	15	iPod (USB) .....	19	Таймер сна .....	61
Кабель LAN .....	15	Аналоговое устройство .....	18	 <b>У</b>	
Кабель-адаптер USB.....	19	Громкоговоритель .....	17	Уведомления.....	69
Кабель для колонок .....	15, 16	Домашняя сеть (LAN) .....	21	Устранение неполадок .....	80
Кабель для сабвуфера.....	15	Запоминающее устройство USB.....	19	 <b>Ч</b>	
Оптический кабель .....	15	Кабель питания .....	23	Частота дискретизации .....	91, 92, 93, 97
Карта меню.....	62	Цифровое устройство .....	18	Часы.....	67
Быстрая настройка .....	62	Проверка текущего времени .....	61	 <b>Я</b>	
Общее .....	62, 66	Прошивка ПО .....	68	Язык.....	68
Сеть .....	63, 71	Пуль дистанционного управления.....	12		
Ключ WEP.....	97	Установка батареек .....	6		
Комплект поставки .....	5	 <b>Р</b>			
		Расширение .....	91, 92, 93		
		Регулировка общего уровня громкости .....	26		
		Регулировка яркости дисплея .....	61		
		Режим запоминания настроек при выключении .....	93		
		Рекомендации.....	78		



## Лицензия

В данном разделе приводится описание лицензии на программное обеспечение, используемое для данного устройства. Для правильной передачи содержания используется оригинал на английском языке.

### □ Boost

<http://www.boost.org/>

Boost Software License- Version 1.0- August 17th, 2003

Permission is hereby granted, free of charge, to any person or organization obtaining a copy of the software and accompanying documentation covered by this license (the "Software") to use, reproduce, display, distribute, execute, and transmit the Software, and to prepare derivative works of the Software, and to permit third-parties to whom the Software is furnished to do so, all subject to the following:

The copyright notices in the Software and this entire statement, including the above license grant, this restriction and the following disclaimer, must be included in all copies of the Software, in whole or in part, and all derivative works of the Software, unless such copies or derivative works are solely in the form of machine-executable object code generated by a source language processor.

THE SOFTWARE IS PROVIDED "AS IS," WITHOUT WARRANTY OF ANY KIND, EXPRESS OR IMPLIED, INCLUDING BUT NOT LIMITED TO THE WARRANTIES OF MERCHANTABILITY, FITNESS FOR A PARTICULAR PURPOSE, TITLE AND NON-INFRINGEMENT. IN NO EVENT SHALL THE COPYRIGHT HOLDERS OR ANYONE DISTRIBUTING THE SOFTWARE BE LIABLE FOR ANY DAMAGES OR OTHER LIABILITY, WHETHER IN CONTRACT, TORT OR OTHERWISE, ARISING FROM, OUT OF OR IN CONNECTION WITH THE SOFTWARE OR THE USE OR OTHER DEALINGS IN THE SOFTWARE.

### □ Expat

<http://www.jclark.com/xml/expat.html>

Expat License. Copyright (c) 1998, 1999, 2000 Thai Open Source Software Center Ltd

Permission is hereby granted, free of charge, to any person obtaining a copy of this software and associated documentation files (the "Software"), to deal in the Software without restriction, including without limitation the rights to use, copy, modify, merge, publish, distribute, sublicense, and/or sell copies of the Software, and to permit persons to whom the Software is furnished to do so, subject to the following conditions:

The above copyright notice and this permission notice shall be included in all copies or substantial portions of the Software.

THE SOFTWARE IS PROVIDED "AS IS," WITHOUT WARRANTY OF ANY KIND, EXPRESS OR IMPLIED, INCLUDING BUT NOT LIMITED TO THE WARRANTIES OF MERCHANTABILITY, FITNESS FOR A PARTICULAR PURPOSE AND NON-INFRINGEMENT. IN NO EVENT SHALL THE AUTHORS OR COPYRIGHT HOLDERS BE LIABLE FOR ANY CLAIM, DAMAGES OR OTHER LIABILITY, WHETHER IN AN ACTION OF CONTRACT, TORT OR OTHERWISE, ARISING FROM, OUT OF OR IN CONNECTION WITH THE SOFTWARE OR THE USE OR OTHER DEALINGS IN THE SOFTWARE.

### □ FastDelegate

<http://www.codeproject.com/KB/cpp/FastDelegate.aspx>

THE WORK (AS DEFINED BELOW) IS PROVIDED UNDER THE TERMS OF THIS CODE PROJECT OPEN LICENSE ("LICENSE"). THE WORK IS PROTECTED BY COPYRIGHT AND/OR OTHER APPLICABLE LAW. ANY USE OF THE WORK OTHER THAN AS AUTHORIZED UNDER THIS LICENSE OR COPYRIGHT LAW IS PROHIBITED.

BY EXERCISING ANY RIGHTS TO THE WORK PROVIDED HEREIN, YOU ACCEPT AND AGREE TO BE BOUND BY THE TERMS OF THIS LICENSE. THE AUTHOR GRANTS YOU THE RIGHTS CONTAINED HEREIN IN CONSIDERATION OF YOUR ACCEPTANCE OF SUCH TERMS AND CONDITIONS. IF YOU DO NOT AGREE TO ACCEPT AND BE BOUND BY THE TERMS OF THIS LICENSE, YOU CANNOT MAKE ANY USE OF THE WORK.

1. Definitions.

- a. "Articles" means, collectively, all articles written by Author which describes how the Source Code and Executable Files for the Work may be used by a user.
- b. "Author" means the individual or entity that offers the Work under the terms of this License.
- c. "Derivative Work" means a work based upon the Work or upon the Work and other pre-existing works.
- d. "Executable Files" refer to the executables, binary files, configuration and any required data files included in the Work.
- e. "Publisher" means the provider of the website, magazine, CD-ROM, DVD or other medium from or by which the Work is obtained by You.
- f. "Source Code" refers to the collection of source code and configuration files used to create the Executable Files.





- g. "Standard Version" refers to such a Work if it has not been modified, or has been modified in accordance with the consent of the Author, such consent being in the full discretion of the Author.
- h. "Work" refers to the collection of files distributed by the Publisher, including the Source Code, Executable Files, binaries, data files, documentation, whitepapers and the Articles.
- i. "You" is you, an individual or entity wishing to use the Work and exercise your rights under this License.
2. Fair Use/Fair Use Rights. Nothing in this License is intended to reduce, limit, or restrict any rights arising from fair use, fair dealing, first sale or other limitations on the exclusive rights of the copyright owner under copyright law or other applicable laws.
3. License Grant. Subject to the terms and conditions of this License, the Author hereby grants You a worldwide, royalty-free, non-exclusive, perpetual (for the duration of the applicable copyright) license to exercise the rights in the Work as stated below:
- You may use the standard version of the Source Code or Executable Files in Your own applications.
  - You may apply bug fixes, portability fixes and other modifications obtained from the Public Domain or from the Author. A Work modified in such a way shall still be considered the standard version and will be subject to this License.
  - You may otherwise modify Your copy of this Work (excluding the Articles) in any way to create a Derivative Work, provided that You insert a prominent notice in each changed file stating how, when and where You changed that file.
  - You may distribute the standard version of the Executable Files and Source Code or Derivative Work in aggregate with other (possibly commercial) programs as part of a larger (possibly commercial) software distribution.
- e. The Articles discussing the Work published in any form by the author may not be distributed or republished without the Author's consent. The author retains copyright to any such Articles. You may use the Executable Files and Source Code pursuant to this License but you may not repost or republish or otherwise distribute or make available the Articles, without the prior written consent of the Author.
- Any subroutines or modules supplied by You and linked into the Source Code or Executable Files this Work shall not be considered part of this Work and will not be subject to the terms of this License.
4. Patent License. Subject to the terms and conditions of this License, each Author hereby grants to You a perpetual, worldwide, non-exclusive, no-charge, royalty-free, irrevocable (except as stated in this section) patent license to make, have made, use, import, and otherwise transfer the Work.
5. Restrictions. The license granted in Section 3 above is expressly made subject to and limited by the following restrictions:
- You agree not to remove any of the original copyright, patent, trademark, and attribution notices and associated disclaimers that may appear in the Source Code or Executable Files.
  - You agree not to advertise or in any way imply that this Work is a product of Your own.
  - The name of the Author may not be used to endorse or promote products derived from the Work without the prior written consent of the Author.
  - You agree not to sell, lease, or rent any part of the Work. This does not restrict you from including the Work or any part of the Work inside a larger software distribution that itself is being sold. The Work by itself, though, cannot be sold, leased or rented.
- e. You may distribute the Executable Files and Source Code only under the terms of this License, and You must include a copy of, or the Uniform Resource Identifier for, this License with every copy of the Executable Files or Source Code You distribute and ensure that anyone receiving such Executable Files and Source Code agrees that the terms of this License apply to such Executable Files and/or Source Code. You may not offer or impose any terms on the Work that alter or restrict the terms of this License or the recipients' exercise of the rights granted hereunder. You may not sublicense the Work. You must keep intact all notices that refer to this License and to the disclaimer of warranties. You may not distribute the Executable Files or Source Code with any technological measures that control access or use of the Work in a manner inconsistent with the terms of this License.
- f. You agree not to use the Work for illegal, immoral or improper purposes, or on pages containing illegal, immoral or improper material. The Work is subject to applicable export laws. You agree to comply with all such laws and regulations that may apply to the Work after Your receipt of the Work.



6. Representations, Warranties and Disclaimer. THIS WORK IS PROVIDED "AS IS"; "WHERE IS" AND "AS AVAILABLE"; WITHOUT ANY EXPRESS OR IMPLIED WARRANTIES OR CONDITIONS OR GUARANTEES. YOU, THE USER, ASSUME ALL RISK IN ITS USE, INCLUDING COPYRIGHT INFRINGEMENT, PATENT INFRINGEMENT, SUITABILITY, ETC. AUTHOR EXPRESSLY DISCLAIMS ALL EXPRESS, IMPLIED OR STATUTORY WARRANTIES OR CONDITIONS, INCLUDING WITHOUT LIMITATION, WARRANTIES OR CONDITIONS OF MERCHANTABILITY, MERCHANTABLE QUALITY OR FITNESS FOR A PARTICULAR PURPOSE, OR ANY WARRANTY OF TITLE OR NON-INFRINGEMENT, OR THAT THE WORK (OR ANY PORTION THEREOF) IS CORRECT, USEFUL, BUG-FREE OR FREE OF VIRUSES. YOU MUST PASS THIS DISCLAIMER ON WHENEVER YOU DISTRIBUTE THE WORK OR DERIVATIVE WORKS.
7. Indemnity. You agree to defend, indemnify and hold harmless the Author and the Publisher from and against any claims, suits, losses, damages, liabilities, costs, and expenses (including reasonable legal or attorneys' fees) resulting from or relating to any use of the Work by You.
8. Limitation on Liability. EXCEPT TO THE EXTENT REQUIRED BY APPLICABLE LAW, IN NO EVENT WILL THE AUTHOR OR THE PUBLISHER BE LIABLE TO YOU ON ANY LEGAL THEORY FOR ANY SPECIAL, INCIDENTAL, CONSEQUENTIAL, PUNITIVE OR EXEMPLARY DAMAGES ARISING OUT OF THIS LICENSE OR THE USE OF THE WORK OR OTHERWISE, EVEN IF THE AUTHOR OR THE PUBLISHER HAS BEEN ADVISED OF THE POSSIBILITY OF SUCH DAMAGES.
9. Termination.
- This License and the rights granted hereunder will terminate automatically upon any breach by You of any term of this License. Individuals or entities who have received Derivative Works from You under this License, however, will not have their licenses terminated provided such individuals or entities remain in full compliance with those licenses. Sections 1, 2, 6, 7, 8, 9, 10 and 11 will survive any termination of this License.
  - If You bring a copyright, trademark, patent or any other infringement claim against any contributor over infringements You claim are made by the Work, your License from such contributor to the Work ends automatically.
  - Subject to the above terms and conditions, this License is perpetual (for the duration of the applicable copyright in the Work). Notwithstanding the above, the Author reserves the right to release the Work under different license terms or to stop distributing the Work at any time; provided, however that any such election will not serve to withdraw this License (or any other license that has been, or is required to be, granted under the terms of this License), and this License will continue in full force and effect unless terminated as stated above.
10. Publisher. The parties hereby confirm that the Publisher shall not, under any circumstances, be responsible for and shall not have any liability in respect of the subject matter of this License. The Publisher makes no warranty whatsoever in connection with the Work and shall not be liable to You or any party on any legal theory for any damages whatsoever, including without limitation any general, special, incidental or consequential damages arising in connection to this license. The Publisher reserves the right to cease making the Work available to You at any time without notice
11. Miscellaneous
- This License shall be governed by the laws of the location of the head office of the Author or if the Author is an individual, the laws of location of the principal place of residence of the Author.
  - If any provision of this License is invalid or unenforceable under applicable law, it shall not affect the validity or enforceability of the remainder of the terms of this License, and without further action by the parties to this License, such provision shall be reformed to the minimum extent necessary to make such provision valid and enforceable.
  - No term or provision of this License shall be deemed waived and no breach consented to unless such waiver or consent shall be in writing and signed by the party to be charged with such waiver or consent.
  - This License constitutes the entire agreement between the parties with respect to the Work licensed herein. There are no understandings, agreements or representations with respect to the Work not specified herein. The Author shall not be bound by any additional provisions that may appear in any communication from You. This License may not be modified without the mutual written agreement of the Author and You.



<http://www.xiph.org/ogg/>

Copyright (c) 2002, Xiph.org Foundation

Redistribution and use in source and binary forms, with or without modification, are permitted provided that the following conditions are met:

- Redistributions of source code must retain the above copyright notice, this list of conditions and the following disclaimer.



- Redistributions in binary form must reproduce the above copyright notice, this list of conditions and the following disclaimer in the documentation and/or other materials provided with the distribution.
- Neither the name of the Xiph.org Foundation nor the names of its contributors may be used to endorse or promote products derived from this software without specific prior written permission.

THIS SOFTWARE IS PROVIDED BY THE COPYRIGHT HOLDERS AND CONTRIBUTORS "AS IS" AND ANY EXPRESS OR IMPLIED WARRANTIES, INCLUDING, BUT NOT LIMITED TO, THE IMPLIED WARRANTIES OF MERCHANTABILITY AND FITNESS FOR A PARTICULAR PURPOSE ARE DISCLAIMED. IN NO EVENT SHALL THE FOUNDATION OR CONTRIBUTORS BE LIABLE FOR ANY DIRECT, INDIRECT, INCIDENTAL, SPECIAL, EXEMPLARY, OR CONSEQUENTIAL DAMAGES (INCLUDING, BUT NOT LIMITED TO, PROCUREMENT OF SUBSTITUTE GOODS OR SERVICES; LOSS OF USE, DATA, OR PROFITS; OR BUSINESS INTERRUPTION) HOWEVER CAUSED AND ON ANY THEORY OF LIABILITY, WHETHER IN CONTRACT, STRICT LIABILITY, OR TORT (INCLUDING NEGLIGENCE OR OTHERWISE) ARISING IN ANY WAY OUT OF THE USE OF THIS SOFTWARE, EVEN IF ADVISED OF THE POSSIBILITY OF SUCH DAMAGE.

### **libvorbis**

<http://www.xiph.org/vorbis/>

Copyright (c) 2002-2004 Xiph.org Foundation

Redistribution and use in source and binary forms, with or without modification, are permitted provided that the following conditions are met:

- Redistributions of source code must retain the above copyright notice, this list of conditions and the following disclaimer.
- Redistributions in binary form must reproduce the above copyright notice, this list of conditions and the following disclaimer in the documentation and/or other materials provided with the distribution.
- Neither the name of the Xiph.org Foundation nor the names of its contributors may be used to endorse or promote products derived from this software without specific prior written permission.

THIS SOFTWARE IS PROVIDED BY THE COPYRIGHT HOLDERS AND CONTRIBUTORS "AS IS" AND ANY EXPRESS OR IMPLIED WARRANTIES, INCLUDING, BUT NOT LIMITED TO, THE IMPLIED WARRANTIES OF MERCHANTABILITY AND FITNESS FOR A PARTICULAR PURPOSE ARE DISCLAIMED. IN NO EVENT SHALL THE FOUNDATION OR CONTRIBUTORS BE LIABLE FOR ANY DIRECT, INDIRECT, INCIDENTAL, SPECIAL, EXEMPLARY, OR CONSEQUENTIAL DAMAGES (INCLUDING, BUT NOT LIMITED TO, PROCUREMENT OF SUBSTITUTE GOODS OR SERVICES; LOSS OF USE, DATA, OR PROFITS; OR BUSINESS INTERRUPTION) HOWEVER CAUSED AND ON ANY THEORY OF LIABILITY, WHETHER IN CONTRACT, STRICT LIABILITY, OR TORT (INCLUDING NEGLIGENCE OR OTHERWISE) ARISING IN ANY WAY OUT OF THE USE OF THIS SOFTWARE, EVEN IF ADVISED OF THE POSSIBILITY OF SUCH DAMAGE.

### **Tremolo**

<http://wss.co.uk/pinknoise/tremolo>

Copyright (C) 2002-2009 Xiph.org Foundation  
Changes Copyright (C) 2009-2010 Robin Watts for Pinknoise Productions Ltd

Redistribution and use in source and binary forms, with or without modification, are permitted provided that the following conditions are met:

- Redistributions of source code must retain the above copyright notice, this list of conditions and the following disclaimer.
- Redistributions in binary form must reproduce the above copyright notice, this list of conditions and the following disclaimer in the documentation and/or other materials provided with the distribution.
- Neither the name of the Xiph.org Foundation nor the names of its contributors may be used to endorse or promote products derived from this software without specific prior written permission.

THIS SOFTWARE IS PROVIDED BY THE COPYRIGHT HOLDERS AND CONTRIBUTORS "AS IS" AND ANY EXPRESS OR IMPLIED WARRANTIES, INCLUDING, BUT NOT LIMITED TO, THE IMPLIED WARRANTIES OF MERCHANTABILITY AND FITNESS FOR A PARTICULAR PURPOSE ARE DISCLAIMED. IN NO EVENT SHALL THE FOUNDATION OR CONTRIBUTORS BE LIABLE FOR ANY DIRECT, INDIRECT, INCIDENTAL, SPECIAL, EXEMPLARY, OR CONSEQUENTIAL DAMAGES (INCLUDING, BUT NOT LIMITED TO, PROCUREMENT OF SUBSTITUTE GOODS OR SERVICES; LOSS OF USE, DATA, OR PROFITS; OR BUSINESS INTERRUPTION) HOWEVER CAUSED AND ON ANY THEORY OF LIABILITY, WHETHER IN CONTRACT, STRICT LIABILITY, OR TORT (INCLUDING NEGLIGENCE OR OTHERWISE) ARISING IN ANY WAY OUT OF THE USE OF THIS SOFTWARE, EVEN IF ADVISED OF THE POSSIBILITY OF SUCH DAMAGE.



**☐ Tremor**

<http://wiki.xiph.org/index.php/Tremor>

Copyright (c) 2002, Xiph.org Foundation

Redistribution and use in source and binary forms, with or without modification, are permitted provided that the following conditions are met:

- Redistributions of source code must retain the above copyright notice, this list of conditions and the following disclaimer.
- Redistributions in binary form must reproduce the above copyright notice, this list of conditions and the following disclaimer in the documentation and/or other materials provided with the distribution.
- Neither the name of the Xiph.org Foundation nor the names of its contributors may be used to endorse or promote products derived from this software without specific prior written permission.

THIS SOFTWARE IS PROVIDED BY THE COPYRIGHT HOLDERS AND CONTRIBUTORS "AS IS" AND ANY EXPRESS OR IMPLIED WARRANTIES, INCLUDING, BUT NOT LIMITED TO, THE IMPLIED WARRANTIES OF MERCHANTABILITY AND FITNESS FOR A PARTICULAR PURPOSE ARE DISCLAIMED. IN NO EVENT SHALL THE FOUNDATION OR CONTRIBUTORS BE LIABLE FOR ANY DIRECT, INDIRECT, INCIDENTAL, SPECIAL, EXEMPLARY, OR CONSEQUENTIAL DAMAGES (INCLUDING, BUT NOT LIMITED TO, PROCUREMENT OF SUBSTITUTE GOODS OR SERVICES; LOSS OF USE, DATA, OR PROFITS; OR BUSINESS INTERRUPTION) HOWEVER CAUSED AND ON ANY THEORY OF LIABILITY, WHETHER IN CONTRACT, STRICT LIABILITY, OR TORT (INCLUDING NEGLIGENCE OR OTHERWISE) ARISING IN ANY WAY OUT OF THE USE OF THIS SOFTWARE, EVEN IF ADVISED OF THE POSSIBILITY OF SUCH DAMAGE.

**☐ Mersenne Twister**

<http://www.math.sci.hiroshima-u.ac.jp/~m-mat/MT/MT2002/CODES/mt19937ar.c>

Copyright (C) 1997 - 2002, Makoto Matsumoto and Takuji Nishimura,  
All rights reserved.

Redistribution and use in source and binary forms, with or without modification, are permitted provided that the following conditions are met:

1. Redistributions of source code must retain the above copyright notice, this list of conditions and the following disclaimer.

2. Redistributions in binary form must reproduce the above copyright notice, this list of conditions and the following disclaimer in the documentation and/or other materials provided with the distribution.
3. The names of its contributors may not be used to endorse or promote products derived from this software without specific prior written permission.

THIS SOFTWARE IS PROVIDED BY THE COPYRIGHT HOLDERS AND CONTRIBUTORS "AS IS" AND ANY EXPRESS OR IMPLIED WARRANTIES, INCLUDING, BUT NOT LIMITED TO, THE IMPLIED WARRANTIES OF MERCHANTABILITY AND FITNESS FOR A PARTICULAR PURPOSE ARE DISCLAIMED. IN NO EVENT SHALL THE COPYRIGHT OWNER OR CONTRIBUTORS BE LIABLE FOR ANY DIRECT, INDIRECT, INCIDENTAL, SPECIAL, EXEMPLARY, OR CONSEQUENTIAL DAMAGES (INCLUDING, BUT NOT LIMITED TO, PROCUREMENT OF SUBSTITUTE GOODS OR SERVICES; LOSS OF USE, DATA, OR PROFITS; OR BUSINESS INTERRUPTION) HOWEVER CAUSED AND ON ANY THEORY OF LIABILITY, WHETHER IN CONTRACT, STRICT LIABILITY, OR TORT (INCLUDING NEGLIGENCE OR OTHERWISE) ARISING IN ANY WAY OUT OF THE USE OF THIS SOFTWARE, EVEN IF ADVISED OF THE POSSIBILITY OF SUCH DAMAGE.



**zlib**

<http://www.zlib.net/>

zlib.h – interface of the 'zlib' general purpose compression library version 1.2.3, July 18th, 2005

Copyright (C) 1995-2004 Jean-loup Gailly and Mark Adler

This software is provided 'as-is', without any express or implied warranty. In no event will the authors be held liable for any damages arising from the use of this software.

Permission is granted to anyone to use this software for any purpose, including commercial applications, and to alter it and redistribute it freely, subject to the following restrictions:

1. The origin of this software must not be misrepresented; you must not claim that you wrote the original software. If you use this software in a product, an acknowledgment in the product documentation would be appreciated but is not required.
2. Altered source versions must be plainly marked as such, and must not be misrepresented as being the original software.
3. This notice may not be removed or altered from any source distribution.

Jean-loup Gailly [jloup@gzip.org](mailto:jloup@gzip.org), Mark Adler [madler@alumni.caltech.edu](mailto:madler@alumni.caltech.edu)

**cURL**

<http://curl.haxx.se>

COPYRIGHT AND PERMISSION NOTICE

Copyright (c) 1996 - 2011, Daniel Stenberg, <[daniel@haxx.se](mailto:daniel@haxx.se)>.

All rights reserved.

Permission to use, copy, modify, and distribute this software for any purpose with or without fee is hereby granted, provided that the above copyright notice and this permission notice appear in all copies.

THE SOFTWARE IS PROVIDED "AS IS" WITHOUT WARRANTY OF ANY KIND, EXPRESS OR IMPLIED, INCLUDING BUT NOT LIMITED TO THE WARRANTIES OF MERCHANTABILITY, FITNESS FOR A PARTICULAR PURPOSE AND NONINFRINGEMENT OF THIRD PARTY RIGHTS. IN NO EVENT SHALL THE AUTHORS OR COPYRIGHT HOLDERS BE LIABLE FOR ANY CLAIM, DAMAGES OR OTHER LIABILITY, WHETHER IN AN ACTION OF CONTRACT, TORT OR OTHERWISE, ARISING FROM, OUT OF OR IN CONNECTION WITH THE SOFTWARE OR THE USE OR OTHER DEALINGS IN THE SOFTWARE.

Except as contained in this notice, the name of a copyright holder shall not be used in advertising or otherwise to promote the sale, use or other dealings in this Software without prior written authorization of the copyright holder.

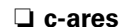
**c-ares**

<http://c-ares.haxx.se>

Copyright 1998 by the Massachusetts Institute of Technology.

Permission to use, copy, modify, and distribute this software and its documentation for any purpose and without fee is hereby granted, provided that the above copyright notice appear in all copies and that both that copyright notice and this permission notice appear in supporting documentation, and that the name of M.I.T. not be used in advertising or publicity pertaining to distribution of the software without specific, written prior permission. M.I.T. makes no representations about the suitability of this software for any purpose. It is provided "as is" without express or implied warranty.



## ■ Информация о лицензии на программное обеспечение, используемое с данным устройством

**О лицензии GPL (стандартная общественная лицензия GNU), лицензия LGPL (стандартная общественная лицензия ограниченного применения GNU)**

В данном продукте используется программное обеспечение GPL/LGPL и программное обеспечение других производителей.

После приобретения продукта вы можете получать, изменять или распространять код программного обеспечения GPL/LGPL, используемого в данном продукте.

Marantz предоставляет исходный программный код, основанный на лицензиях GPL и LGPL по цене приобретения на основании вашего запроса в центр по обслуживанию клиентов. Однако помните, что мы не даем гарантий по исходному коду. Также помните, что мы не осуществляем поддержку содержимого исходного кода.



## ■ Размеры

Единицы измерения: мм

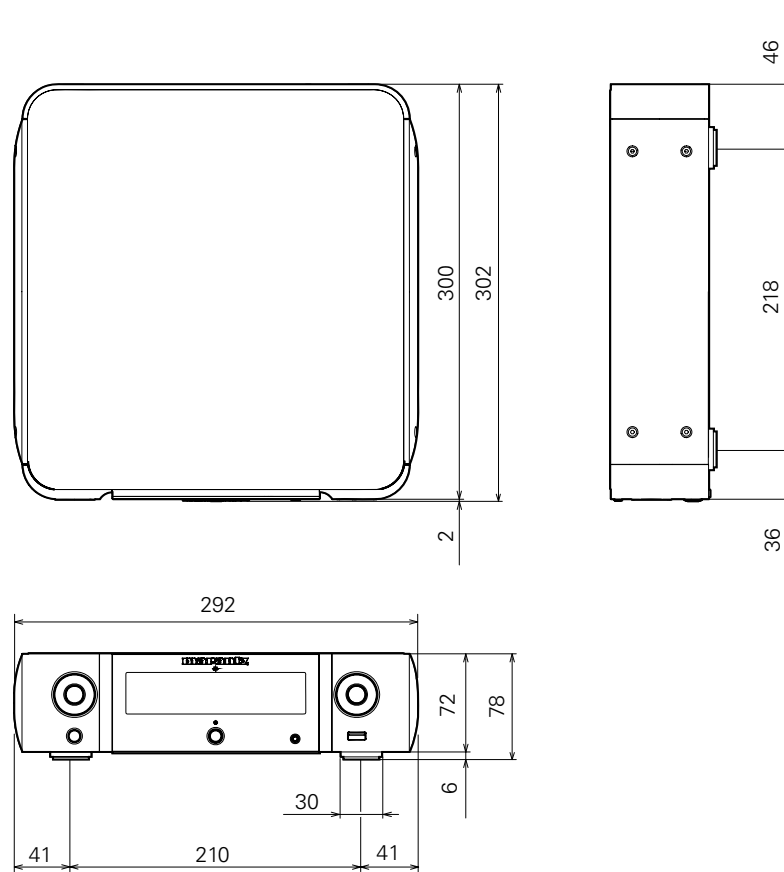

■ Вес: 2,7 kg

Передняя  
панель

Задняя панель

Пульт ДУ

111

Предметный  
указатель



**[www.marantz.com](http://www.marantz.com)**

You can find your nearest authorized distributor or dealer on our website.

**marantz**<sup>®</sup> is a registered trademark.