

marantz®

Netwerk Audio Receiver **M-CR510**

U kunt meer dan één pagina van een PDF afdrukken op één vel papier.

[Voorpaneel](#)[Achterpaneel](#)[Afstandsbediening](#)[Index](#)

Gebruiksaanwijzing



Inhoud

Accessoires	5
De batterijen plaatsen	6
Werkingsbereik van de afstandsbediening	6
Functies	7
Er worden meerdere muziekformaten ondersteund, allemaal in een compacte vormfactor	7
Eenvoudige bediening	7

Namen en functies van onderdelen

Voorpaneel	8
Achterpaneel	10
Afstandsbediening	12

Aansluitingen

Luidsprekeraansluiting	16
De luidsprekerkabels aansluiten	16
De subwoofer aansluiten	17
Luidsprekeraansluiting	17
Een analoog apparaat aansluiten	18
Een digitaal apparaat aansluiten	18
Een iPod of USB-geheugenapparaat aansluiten op de USB-poort	19
Aansluiten op een thuisnetwerk (LAN)	21
Bekabeld LAN	21
Draadloos LAN	22
Het netsnoer aansluiten	23

Weergave

Basisbediening	25
De stroom inschakelen	25
De ingangsbron selecteren	25
Het hoofdvolume instellen	26
Het geluid tijdelijk onderbreken	26
Luisteren naar internetradio	27
Luisteren naar internetradio	28
Weergeven van de laatst beluisterde internetradiozender	29
vTuner gebruiken voor het toevoegen van internetradiozenders aan favorieten	29
Bestanden die op een PC en NAS zijn opgeslagen, afspelen	30
Instellingen voor het delen van media toepassen	31
Bestanden die op een PC en NAS zijn opgeslagen, afspelen	32
Luisteren naar Last.fm	34
Luisteren naar Last.fm	35
Log Out	36
Luisteren naar Spotify	37
Luisteren naar Spotify	37
Favoriete functie	40
Zenders of bestanden registreren in de favorietenlijst	41
Zenders of bestanden oproepen uit de favorietenlijst	41
Schakelen tussen geregistreerde zenders en bestanden tijdens het afspelen	41
Zenders of bestanden verwijderen uit de favorietenlijst	41



Een iPod afspelen	<u>42</u>
Luisteren naar muziek op een iPod	<u>43</u>
De bedieningsmodus instellen (Remote iPod-modus)	<u>44</u>
De iPod opladen	<u>45</u>
Een USB-geheugenapparaat afspelen	<u>46</u>
Bestanden op een USB-geheugenapparaat weergeven	<u>47</u>
Luisteren naar ANALOG IN	<u>48</u>
Luisteren naar DIGITAL IN	<u>48</u>
AirPlay-functie	<u>49</u>
Muziek die is opgeslagen op de iPhone, iPod touch of iPad wordt direct naar het apparaat gestreamd	<u>49</u>
iTunes-muziek afspelen met dit toestel	<u>50</u>
Meerdere luidsprekers (apparaten) selecteren	<u>50</u>
Start de iTunes-weergave met de afstandsbediening van dit toestel	<u>51</u>
Functie Spelen op afstand	<u>52</u>
Instellingen die zijn vereist voor elk apparaat	<u>53</u>
Webregelfunctie	<u>54</u>
Het toestel besturen via een webregelfunctie	<u>54</u>
Andere functies	<u>59</u>
De toon regelen	<u>60</u>
Slaaptimerfunctie	<u>61</u>
Stelt de huidige tijd in	<u>61</u>
De schermhelderheid wijzigen	<u>61</u>

Instellingen

Overzicht van het menu	<u>62</u>
Menu bedienen	<u>64</u>
Tekens invoeren	<u>65</u>
De cijfertoetsen gebruiken	<u>65</u>
De cursortoetsen gebruiken	<u>65</u>
Algemeen	<u>66</u>
Alarm	<u>66</u>
Klok	<u>67</u>
Luidspreker Response	<u>67</u>
Taal	<u>68</u>
Auto Standby	<u>68</u>
Firmware	<u>68</u>
Netwerk	<u>71</u>
Netwerk Informatie	<u>71</u>
Netwerk controle	<u>71</u>
Friendly Name	<u>71</u>
Last.fm Display	<u>71</u>
Instellingen	<u>72</u>



Tips

Inhoud	<u>77</u>
Tips.....	<u>78</u>
Probleemoplossing.....	<u>80</u>
Fabrieksinstellingen opnieuw instellen	<u>90</u>

Appendix

USB-geheugenapparaten afspelen.....	<u>91</u>
Internet-radio afspelen.....	<u>92</u>
Bestanden die op een PC of NAS zijn opgeslagen, afspelen...	<u>93</u>
Laatste functie-geheugen.....	<u>93</u>
Uitleg termen.....	<u>94</u>
Informatie handelsmerk.....	<u>98</u>
Technische gegevens.....	<u>99</u>
Index.....	<u>102</u>
Licentie.....	<u>104</u>



Dank u voor het vertrouwen dat u in dit Marantz-product hebt gesteld. Lees deze gebruiksaanwijzing aandachtig door voordat u het product gaat gebruiken. Bewaar deze gebruiksaanwijzing na deze te hebben gelezen zodat u deze later opnieuw kunt raadplegen.

Accessoires

Controleer of bij dit product de volgende onderdelen zijn meegeleverd.

① Beknopte installatiegids

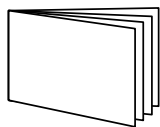

② CD-ROM (Gebruiksaanwijzing)

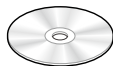

③ Veiligheidsinstructies

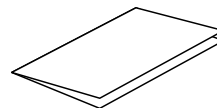

④ Opmerkingen over radio

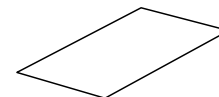

⑤ Netsnoer

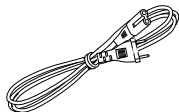

⑥ Afstandsbediening (RC010CR)

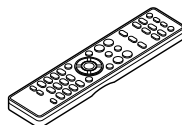

⑦ R03/AAA-batterijen



De batterijen plaatsen

- ① Verwijder de het achterste deksel in de richting van de pijl en verwijder het.

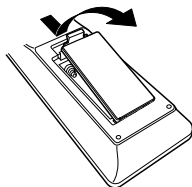

- ② Plaats de twee batterijen op de juiste manier zoals aangeduid door de markeringen ⊕ en ⊖ in het batterijvak.

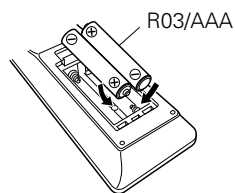

- ③ Plaats het deksel terug.

OPMERKING

- Zorg ervoor dat u de batterijen in de juiste richting plaatst volgens de aanduidingen ⊕ en ⊖ in het batterijcompartiment.
- Voorkom beschadiging van de batterijen of lekkage van batterijvloeistof:
 - Gebruik een nieuwe batterij niet samen met een oude.
 - Gebruik geen twee verschillende soorten batterijen.
- Verwijder de batterijen uit de afstandsbediening als u ze voor lange tijd niet gaat gebruiken.
- In geval van lekkage van batterijvloeistof veegt u de vloeistof in het batterijcompartiment voorzichtig weg en plaatst u nieuwe batterijen.

Werkingsbereik van de afstandsbediening

Richt de afstandsbediening tijdens het gebruik ervan op de afstandsbedieningssensor van het toestel.

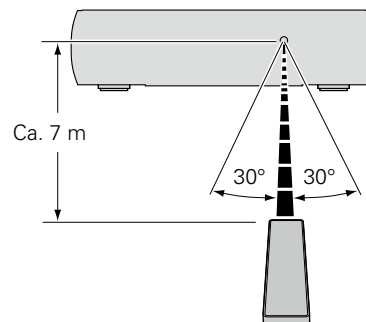

Functies

Er worden meerdere muziekformaten ondersteund, allemaal in een compacte vormfactor

- **Ondersteunt internetradio en muziekstreaming**
Ondersteunt AirPlay® (zie blz. 49)
 U kunt diverse soorten inhoud weergeven, inclusief het beluisteren van internetradio en het afspelen van audiobestanden die op uw computer zijn opgeslagen.
 Dit toestel is tevens geschikt voor Apple AirPlay voor het streamen van uw muziekbibliotheek van een iPhone®, iPad®, iPod touch® of iTunes®.
- **DLNA (Digital Living Network Alliance) ver. 1.5 ondersteund voor audionetwerk**
- **Ondersteunt online muziek, inclusief Last.fm, Spotify**
- **Ondersteuning voor audioweergave met hoge kwaliteit WAV/FLAC/ALAC (Apple Lossless Audio Codec)**
- **Ondersteuning voor weergave zonder pauze**
 Weergave zonder pauze tussen muziekbestanden (alleen voor WAV/FLAC)
- **Wi-Fi netwerkmogelijkheid met ingebouwde antenne en is gecertificeerd onder WMM (Wi-Fi Multi Media) voor efficiënt draadloos verbinden**

Eenvoudige bediening

- **Een gemakkelijke draadloze verbinding is mogelijk door op de knop Wi-Fi CONNECT (WPS en Wifi delen) te drukken**
 Raadpleeg de afzonderlijke "Beknopte installatiegids".
- **De automatische detectie van de iPod laadt uw apparaat op, zelfs nadat het toestel naar stand-by is gegaan**
- **Compatibel met "Marantz Remote App"* voor het uitvoeren van basisbedieningen van het toestel middels een iPad, iPhone of Android-smartphone.**
 "Marantz Remote App" is software waarmee u basisbedieningen met een iPad, iPhone, Android smartphone of Android tablet kunt uitvoeren, bijvoorbeeld het AAN/UIT schakelen van het toestel, regelen van het volume en veranderen van bron.
 * Download de geschikte "Marantz Remote App" voor iOS- en Android-apparaten. Het toestel moet worden verbonden met uw LAN en de iPad, iPhone, Android-smartphone, Android-tablet of een ander apparaat moet met hetzelfde netwerk worden verbonden via Wifi (draadloos LAN).
- **OLED-display (Organic Light Emitting Diode) met drie regels**
- **Automatische stand-bymodus voor energiebesparing**



Namen en functies van onderdelen

Voorpaneel

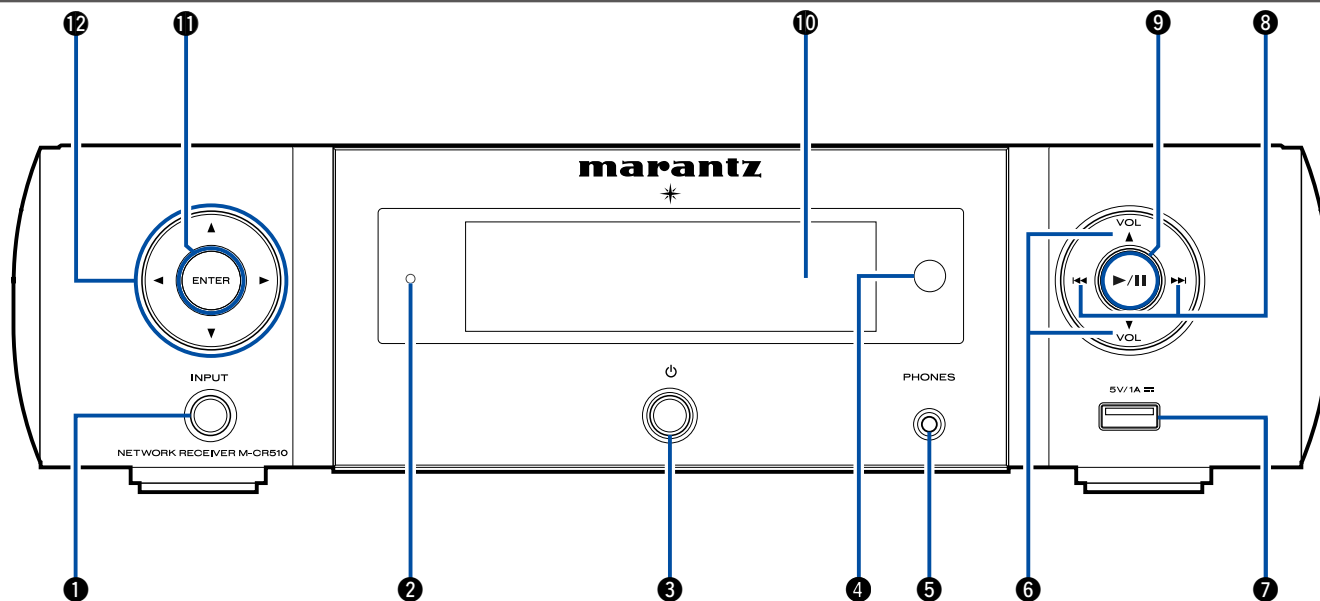

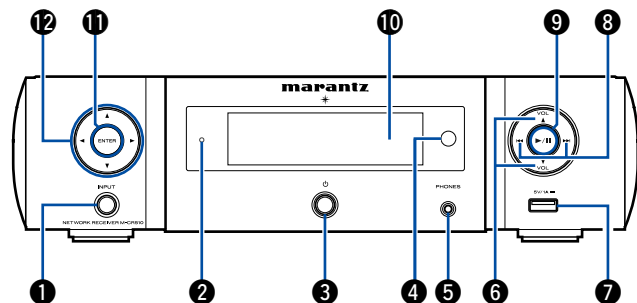

1 INPUT-toets

Hiermee selecteert u de ingangsbron.

2 Stand-by-indicator

De stand-by-indicator verandert zoals hieronder weergegeven volgens de status van het toestel.

- Voeding aan : Uit
- Normale stand-by: Uit
- Wanneer "Netwerk controle" is ingesteld op "Aan": Rood (☞ blz. 71)
- iPod opladen stand-by: Rood (☞ blz. 45)
- Alarm stand-by: Oranje (☞ blz. 66)
- Dimmer uit: Groen (☞ blz. 61)

3 Netspanningstoets (⏻)

Zet het toestel aan en uit (stand-by).

4 Afstandsbedieningssensor

Dit ontvangt signalen van de afstandsbediening (☞ blz. 6).

5 Hoofdtelefoonaansluiting (PHONES)

Hierop sluit u een hoofdtelefoon aan.

Wanneer de hoofdtelefoon op deze aansluiting is aangesloten, zal er niet langer audio worden weergegeven via de aangesloten luidsprekers.

OPMERKING

- Zet het volume niet te hoog wanneer u met de hoofdtelefoon luistert, om gehoorverlies te voorkomen.

6 Volume omhoog/omlaag-toets (VOLUME ▲▼)

Hiermee past u het volume aan.

7 USB-poort (voor)

Wordt gebruikt voor het aansluiten van de iPod of USB-geheugenapparaten. (☞ blz. 19).

8 Toetsen achteruit/vooruit springen (⏮, ⏭)

9 Toets Afspelen/pauzeren (▶/⏸)

10 Display

Hier wordt verschillende informatie weergegeven.

11 ENTER-toets

Dit bepaalt de selectie.

12 Cursortoets (⏪, ⏩)

Hiermee selecteert u items.



Achterpaneel

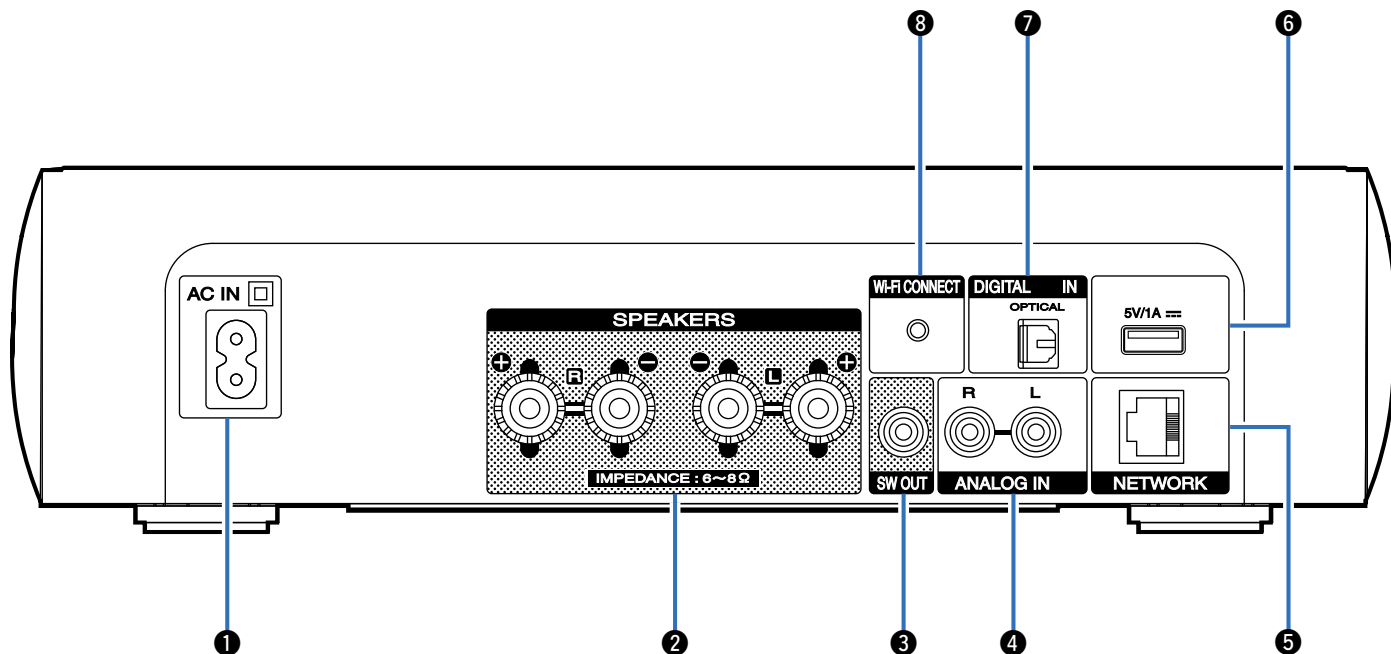

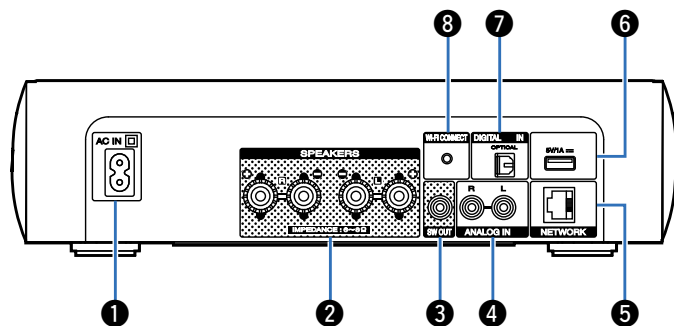

1 AC-ingang (AC IN)

Wordt gebruikt voor het aansluiten van het netsnoer (☞ blz. 23).

2 Luidsprekeraansluitingen (SPEAKERS)

Wordt gebruikt voor het aansluiten van luidsprekers (☞ blz. 16, 17).

3 SW OUT-aansluiting

Wordt gebruikt voor het aansluiten van een subwoofer met een ingebouwde versterker (☞ blz. 17).

4 ANALOG IN-aansluitingen

Wordt gebruikt voor het aansluiten van apparaten die zijn uitgerust met analoge audio-aansluitingen (☞ blz. 18).

5 NETWORK-aansluiting

Wordt gebruikt voor het aansluiten van dit toestel op het netwerk

(☞ blz. 21).

6 USB-poort (achter)

Wordt gebruikt voor het aansluiten van de iPod of USB-geheugenapparaten. (☞ blz. 19).

7 DIGITAL IN-aansluiting

Wordt gebruikt voor het aansluiten van apparaten die zijn uitgerust met een digitale audio-aansluiting (☞ blz. 18).

8 Wi-Fi CONNECT-toets

Wordt gebruikt voor het verbinden met het draadloos LAN. (Raadpleeg de afzonderlijke "Beknopte installatiegids".)



Afstandsbediening

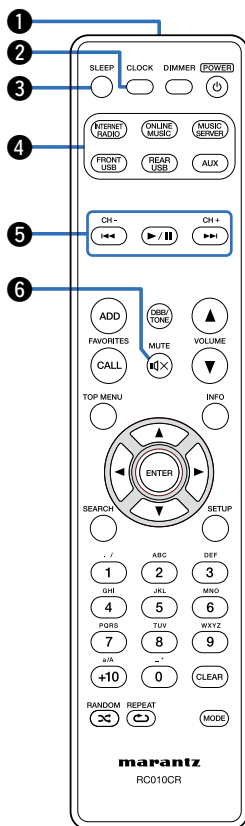

1 Signaalzender van de afstandsbediening

Dit verzendt signalen van de afstandsbediening (☞ blz. 6).

2 CLOCK-toets

De huidige tijd verschijnt op het toestel (☞ blz. 61).

3 SLEEP-toets

Hiermee stelt u de slaaptimer in (☞ blz. 61).

4 Selectietoets ingangsbron

Hiermee kunt u de ingangsbron selecteren (☞ blz. 25).

5 Systeemtoetsen

Hiermee kunt u met weergave verwante bewerkingen uitvoeren (☞ blz. 28, 32, 36, 39, 44, 47).

- Toetsen achteruit/vooruit springen (◀◀, ▶▶)
- Toets weergave/pauzeren (▶||)

Kanaaltoetsen (CH +, -)

Hiermee bedient u de Favoriete functie (☞ blz. 40).

6 MUTE-toets (🔇)

Dit dempt de uitgevoerde audio (☞ blz. 26).



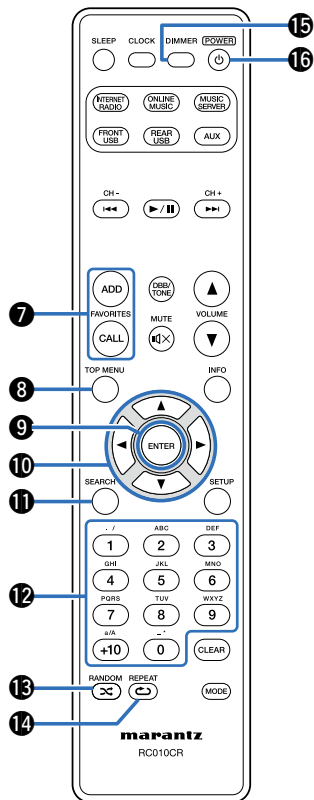

7 FAVORITES ADD / CALL-toetsen

- Druk op ADD om radiozenders of bestanden toe te voegen aan de favorietenlijst (☞ blz. 41).
- Om een radiozender of bestand op te roepen in de favorietenlijst, drukt u op CALL (☞ blz. 41).

8 TOP MENU-toets

Terug naar bovenkant menu (☞ blz. 64).

9 ENTER-toets

Dit bepaalt de selectie (☞ blz. 64).

10 Cursortoetsen (Δ ∇ ◀ ▶)

Hiermee selecteert u items (☞ blz. 64).

11 SEARCH-toets

Dit toont het zoekmenu (☞ blz. 28, 32, 47).

12 Cijfertoetsen (0 – 9, +10)

Hiermee voert u letters of cijfers in het toestel in (☞ blz. 65).

13 RANDOM-toets (🎲)

Schakelt de willekeurige weergave (☞ blz. 32, 39, 44, 47).

14 REPEAT-toets (🔄)

Schakelt het herhaald afspelen in.
(☞ blz. 32, 39, 44, 47).

15 DIMMER-toets

Past de helderheid aan van de display van het toestel (☞ blz. 61).

16 POWER-toets (🔌)

Hiermee schakelt u de voeding in/uit (☞ blz. 25).

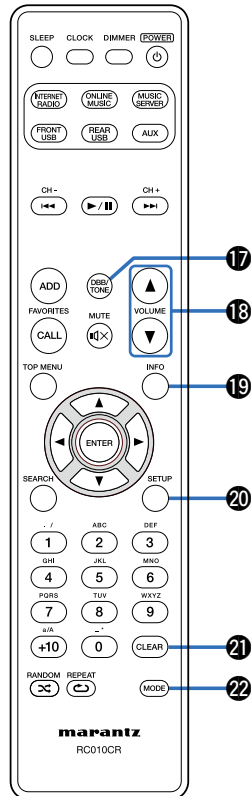

**17 DBB/TONE-toets**

De toon regelen (☞ blz. 60).

18 VOLUME-toetsen (▲▼)

Hiermee past u het volumeniveau aan (☞ blz. 26).

19 Informatietoets (INFO)

Dit schakelt tussen de display-items, de albumnaam en de titelnaam in het weergavescherm (☞ blz. 28, 32, 36, 39, 44, 47, 51).

20 SETUP-toets

Dit toont het instelmenu op het scherm (☞ blz. 64).

21 CLEAR-toets

Dit annuleert de instellingen (41, 65).

22 MODE-toets

De bedieningsmodus schakelen (☞ blz. 44).



Aansluitingen

Luidsprekeraansluiting (👉 blz. 16)

Een analoog apparaat aansluiten (👉 blz. 18)

Een digitaal apparaat aansluiten (👉 blz. 18)

Een iPod of USB-geheugenapparaat aansluiten op de USB-poort (👉 blz. 19)

Aansluiten op een thuisnetwerk (LAN) (👉 blz. 21)





Het netsnoer aansluiten (👉 blz. 23)

OPMERKING

- Steek de stekker van het netsnoer pas in het stopcontact nadat alle verbindingen zijn gemaakt.
- Bind netsnoeren en aansluitsnoeren of verschillende aansluitsnoeren niet samen tot een bundel. Dat kan brom of ruis veroorzaken.

■ Kabels die voor aansluitingen worden gebruikt

Zorg voor de nodige kabels volgens de apparaten die u wilt aansluiten.

Luidsprekerkabel	
Subwooferkabel	
Optische kabel	
Audiokabel	
LAN-kabel	



Luidsprekeraansluiting

Hier sluiten we de luidsprekers in de kamer aan op dit toestel. Dit gedeelte beschrijft u, aan de hand van typisch voorbeelden, hoe u ze kunt aansluiten.

OPMERKING

- Trek de stekker van het netsnoer uit het stopcontact voordat u de luidsprekers aansluit. Schakel ook de subwoofer uit.
- Sluit de luidsprekerkabels zodanig aan, dat er geen kerndraden uit de luidsprekeraansluitingen steken. Het beveiligingscircuit kan geactiveerd worden wanneer de kerndraden in contact komen met het achterpaneel of wanneer de + en – draden met elkaar contact maken (zie blz. 94 "Beveiligingscircuit").
- Raak de luidsprekeraansluitingen nooit aan terwijl het netsnoer is aangesloten. Dit kan een elektrische schok veroorzaken.
- Gebruik luidsprekers met een impedantie van 6–8 Ω/ohm. Het beschermingscircuit kan geactiveerd worden als er luidsprekers worden gebruikt met een andere impedantie dan opgegeven.

De luidsprekerkabels aansluiten

Controleer de kanalen links (L) en rechts (R) en de polariteiten + (rood) en – (zwart) op de luidsprekers die op dit toestel worden aangesloten, en zorg dat u de kanalen en polariteiten correct aansluit.

1 Pel ongeveer 10 mm van de omhulling van het uiteinde van de luidsprekerkabel en draai de kerndraad stevig of sluit het uiteinde vast.



2 Draai de luidsprekeraansluiting linksom om deze los te maken.

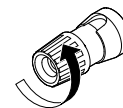

3 Stop de kerndraad van de luidsprekerkabel in de greep in de luidsprekeraansluiting.

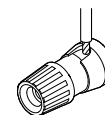

4 Draai de luidsprekeraansluiting rechtsom om deze vast te maken.

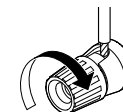

De subwoofer aansluiten

Gebruik een subwooferkabel om de subwoofer aan te sluiten.

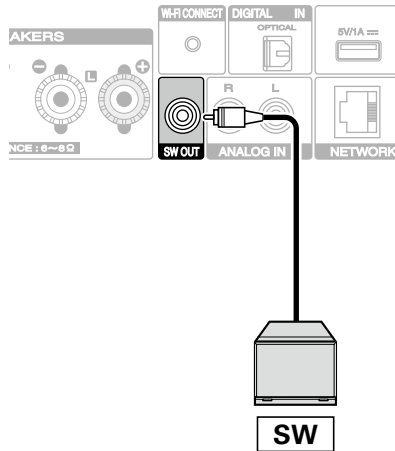

Luidspreker aansluiting

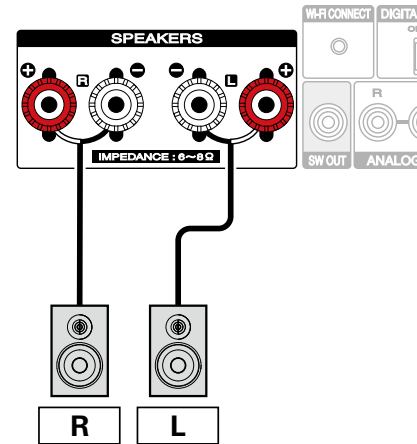

Een analogoog apparaat aansluiten

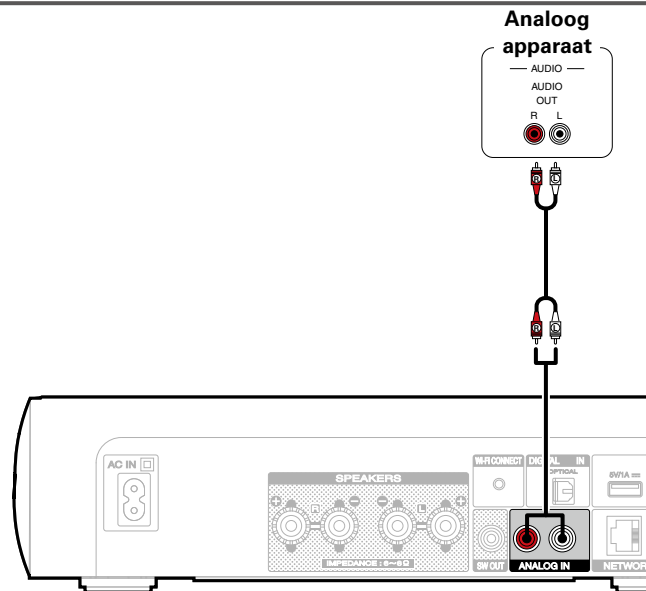

Een digitaal apparaat aansluiten

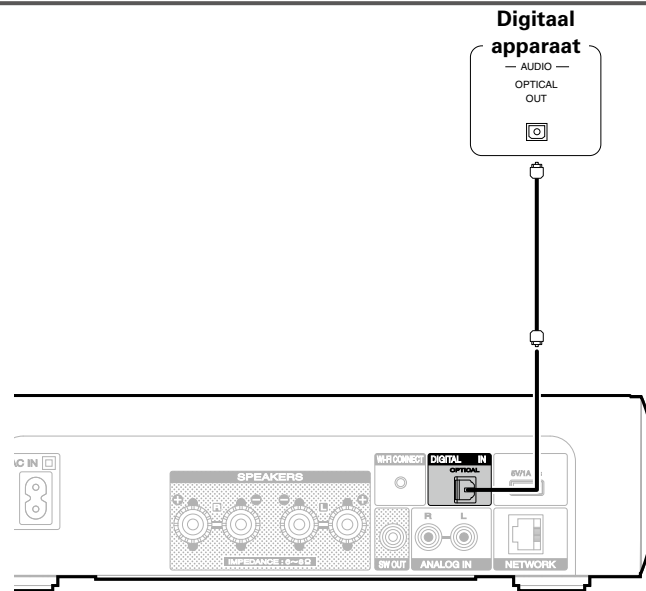

Een iPod of USB-geheugenapparaat aansluiten op de USB-poort

Gebruik de USB-adaptorkabel die is meegeleverd met de iPod om een iPod op dit toestel aan te sluiten.

Zie "Een iPod afspelen" (🔗 blz. 42) of "Een USB-geheugenapparaat afspelen" (🔗 blz. 46) voor de bedieningsrichtlijnen.

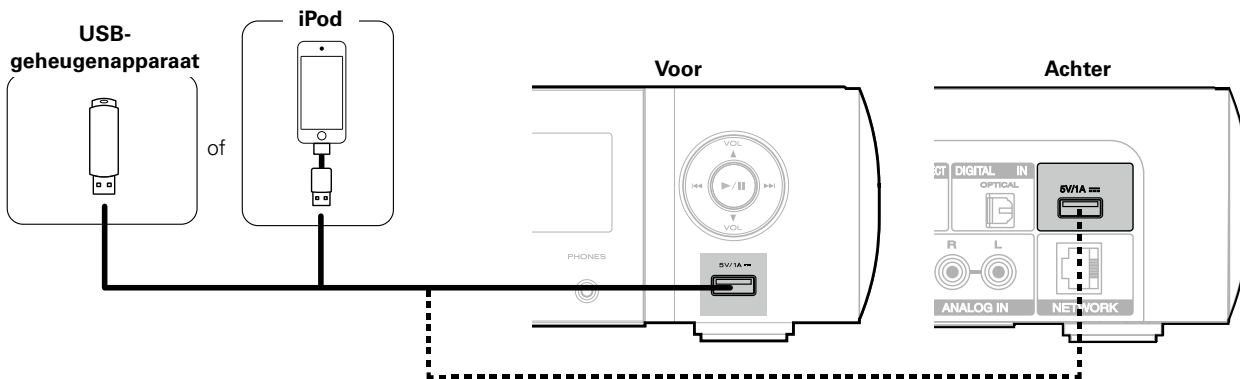

- Marantz kan niet garanderen dat alle USB-geheugenapparaten zullen werken of stroom zullen krijgen. Wanneer u een draagbare USB harde schijf (HDD) gebruikt die met een voedingsadapter is geleverd, moet u de bijgeleverde voedingsadapter van dat apparaat gebruiken.

OPMERKING

- USB-geheugenapparaten kunnen niet worden aangesloten via een USB-hub.
- U kunt dit toestel niet gebruiken door de USB-poort van het toestel via een USB-kabel met een computer te verbinden.
- Gebruik geen verlengsnoer wanneer u een USB-geheugencomponent aansluit. Dit kan radiostoring met andere componenten veroorzaken.



■ Ondersteunde iPod / iPhone-modellen

• iPod classic



iPod classic
80GB



iPod classic
160GB (2007)



iPod classic
160GB (2009)

• iPod nano



iPod nano
3rd generation
(video)
4GB 8GB



iPod nano
4th generation (video)
8GB 16GB



iPod nano
5th generation (video camera)
8GB 16GB



iPod nano
6th generation
8GB 16GB



iPod nano
7th generation
16GB

• iPod touch



iPod touch
1st generation
8GB 16GB 32GB



iPod touch
2nd generation
8GB 16GB 32GB



iPod touch
3rd generation
32GB 64GB



iPod touch
4th generation
8GB 32GB 64GB



iPod touch
5th generation
32GB 64GB

• iPhone



iPhone
4GB 8GB 16GB



iPhone 3G
8GB 16GB



iPhone 3GS
8GB 16GB 32GB



iPhone 4
8GB 16GB 32GB



iPhone 4S
16GB 32GB 64GB



iPhone 5
16GB 32GB 64GB



Aansluiten op een thuisnetwerk (LAN)

U kunt dit toestel als volgt verbinden met uw thuisnetwerk (LAN) voor het uitvoeren van verschillende typen weergaven en bewerkingen.

- Afspelen van netwerkaudio, zoals internetradio, en vanaf uw muziekserver(s)
- Weergave van muziekinhoud van online streamingservices
- Met de Apple AirPlay-functie
- Bewerking op dit toestel via het netwerk
- Firmware-update

Bekabeld LAN

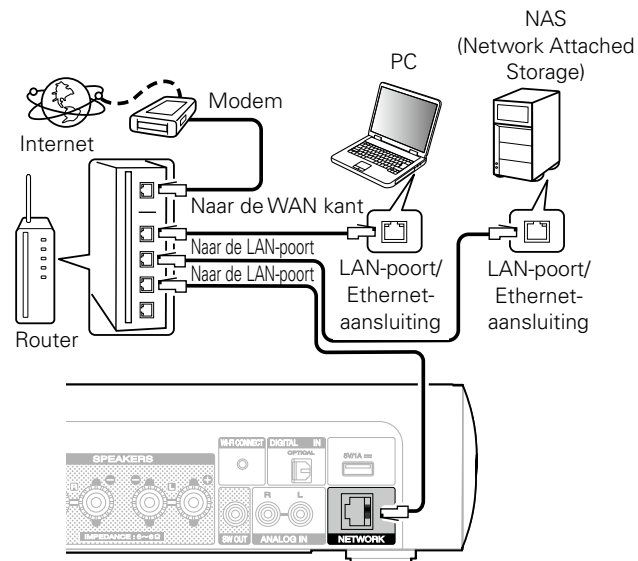

Raadpleeg een ISP (Internet Service Provider) of een computerwinkel voor het verbinden met het internet.



Draadloos LAN

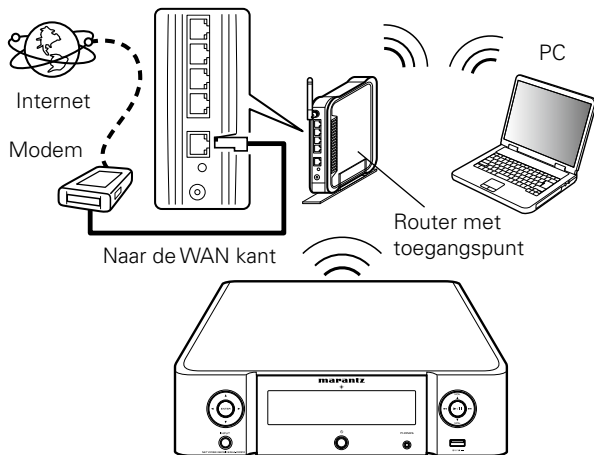

* Dit toestel wordt geleverd met een ingebouwde wifi-antenne.



- De DHCP en Auto IP-functies van dit toestel kunnen worden gebruikt om de netwerkinstellingen automatisch in te stellen.
- Dit toestel voert automatisch de IP-adresinstellingen en andere instellingen uit, wanneer dit toestel met de ingeschakelde DHCP-functie van de breedbandrouter wordt gebruikt. Gebruikt u dit toestel in een netwerk zonder DHCP-functie, dan moet u de instellingen voor het IP-adres e.d. invoeren via het menu-item "Netwerk" (blz. 71).
- Het is raadzaam om met dit toestel een router te gebruiken die is uitgerust met de volgende functies:
 - Ingebouwde DHCP-server
Deze functie wijst automatisch IP-adressen toe aan apparaten binnen het lokale netwerk (LAN).
 - Ingebouwde 100BASE-TX switch
Het is bij het aansluiten van meerdere apparaten raadzaam een switch te gebruiken met een snelheid van tenminste 100 Mbps.
- Gebruik alleen bij elektronicazaken verkrijgbare afgeschermdede STP- of ScTP LAN-kabels (CAT-5 of hoger aanbevolen).
- Gebruik bij voorkeur een normale, afgeschermdede LAN-kabel. Bij gebruik van een platte kabel of niet-afgeschermdede kabel worden de andere apparaten mogelijk gestoord.
- Wanneer u een met WPS (Wi-Fi Protected Setup) compatibele router gebruikt, is een gemakkelijke draadloze verbinding mogelijk door op dit toestel op de Wi-Fi CONNECT-toets te drukken. (Raadpleeg de afzonderlijke "Beknopte installatiegids")

OPMERKING

- Het type van router dat kan worden gebruikt, kan per internetprovider variëren. Neem voor details contact op met uw internetprovider of computerwinkel.
- Dit toestel is niet compatibel met PPPoE. U hebt een router nodig die compatibel is met PPPoE als u een abonnement hebt voor een PPPoE-internetverbinding.
- Sluit nooit rechtstreeks een NETWORK-aansluiting aan op de LAN-poort/Ethernet-aansluiting van uw computer.



Het netsnoer aansluiten

Stop de stekker in het stopcontact nadat u alle aansluitingen hebt voltooid.

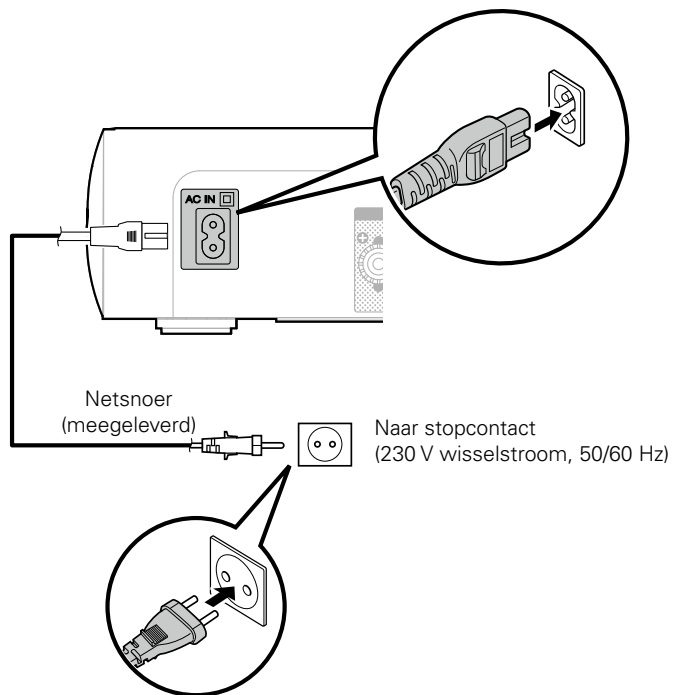

Weergave

De stroom inschakelen (🔊 blz. 25)

De ingangsbron selecteren (🔊 blz. 25)

Het hoofdvolume instellen (🔊 blz. 26)

Het geluid tijdelijk onderbreken (🔊 blz. 26)

Luisteren naar internetradio (🔊 blz. 27)

Bestanden die op een PC en NAS zijn opgeslagen, afspelen
(🔊 blz. 30)

Luisteren naar Last.fm (🔊 blz. 34)

Luisteren naar Spotify (🔊 blz. 37)

Favoriete functie (🔊 blz. 40)

Een iPod afspelen (🔊 blz. 42)

Een USB-geheugenapparaat afspelen (🔊 blz. 46)

Luisteren naar ANALOG IN (🔊 blz. 48)

Luisteren naar DIGITAL IN (🔊 blz. 48)

AirPlay-functie (🔊 blz. 49)

Functie Spelen op afstand (🔊 blz. 52)

Webregelfunctie (🔊 blz. 54)

De toon regelen (🔊 blz. 60)

Slaaptimerfunctie (🔊 blz. 61)

Stelt de huidige tijd in (🔊 blz. 61)

De schermhelderheid wijzigen (🔊 blz. 61)



Basisbediening

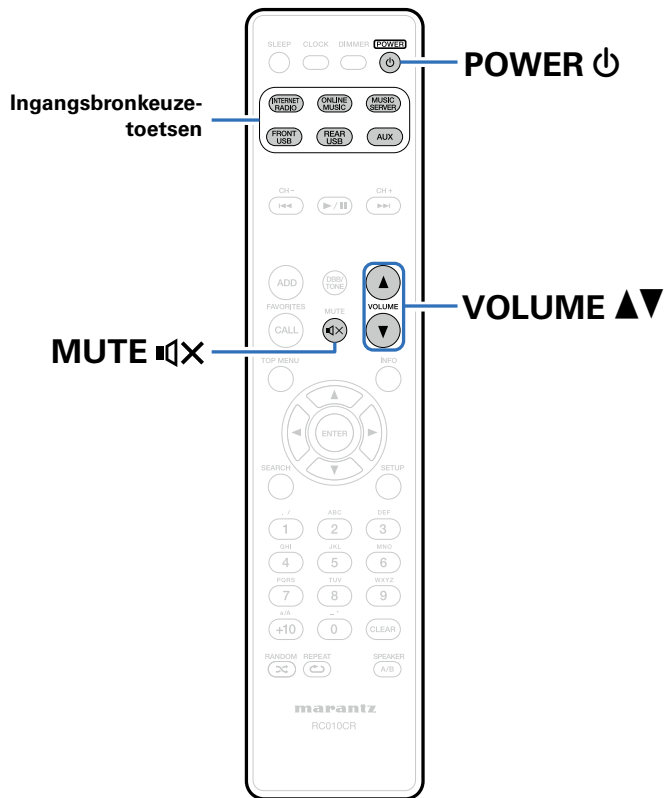

De stroom inschakelen

1 Druk op POWER om het toestel aan te zetten.



- U kunt de stroom ook in stand-by zetten door op het hoofdtoestel op te drukken.

De ingangsbron selecteren

1 Druk op de selectieknop voor de ingangsbron die u wilt afspelen.

De gewenste ingangsbron kan rechtstreeks worden geselecteerd.



- Druk opnieuw op AUX om te schakelen tussen Analog In / Digital In.
- U kunt de ingangsbron ook selecteren door op de INPUT-toets op het hoofdtoestel te drukken.



Het hoofdvolume instellen

1 Gebruik **VOLUME ▲▼** om het volume in te stellen.

Het volumeniveau wordt weergegeven.



- U kunt het hoofdvolume ook regelen met de toets **VOLUME ▲▼** op het hoofdtoestel.

Het geluid tijdelijk onderbreken

1 Druk op **MUTE** .

“DEMPEN” wordt weergegeven.



- Druk nogmaals op **MUTE**  om de dempingsfunctie te annuleren.



Luisteren naar internetradio

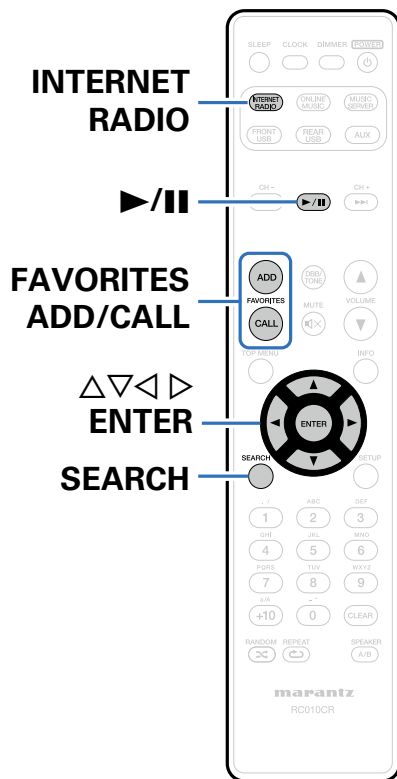

- Internetradio verwijst naar radioprogramma's die via internet worden uitgezonden. Er kan worden afgestemd op internetradiozenders van over de gehele wereld.
- Dit zijn de zendertypen en -specificaties die door dit toestel worden ondersteund voor weergave.
 - **WMA** (Windows Media Audio)
 - **MP3** (MPEG-1 Audio Layer-3)
 - **MPEG-4 AAC**



Luisteren naar internetradio

Dit toestel onthoudt de laatst afgespeelde internetradiozender. Als u op INTERNET RADIO drukt om van een andere ingangsbron te schakelen naar de internetradiofunctie, wordt de laatste internetradiozender die u hebt beluisterd, afgespeeld.

1 Op afspelen voorbereiden.

- Controleer de netwerkomgeving en zet dit toestel aan (zie blz. 21 "Aansluiten op een thuisnetwerk (LAN)").

2 Druk op INTERNET RADIO.

3 Gebruik $\Delta\nabla$ om het item dat u wilt afspelen te selecteren en druk vervolgens op ENTER.

***** (landnaam) :

- Toont standaard internetradiozenders in uw land.

Zenders zoeken :

- Toont alle internetradiozenders waarop dit toestel kan afstemmen.

Podcasts zoeken :

- Toont alle internetradiozenders in de podcasts waarop dit toestel kan afstemmen.

Aanbevolen Radiostations :

- Toont aanbevolen internetradiozenders.

radiomarrant.com :

- Toont internetradiozenders die zijn toegevoegd aan favorieten in vTuner. Zie "vTuner gebruiken voor het toevoegen van internetradiozenders aan favorieten" (zie blz. 29) voor richtlijnen over het toevoegen aan favorieten in vTuner.

Onlangs afgespeeld :

- Toont recent afgespeelde internetradiozenders. In "Onlangs afgespeeld" kunnen 20 internetradiozenders worden opgeslagen.

Zoek op kernwoord :

- Toont internetradiozenders, gezocht op trefwoord. Ga naar blz. 65 voor het invoeren van tekens.

4 Gebruik $\Delta\nabla$ om de zender te selecteren en druk daarna op ENTER.

De weergave begint zodra het buffergeheugen "100%" heeft bereikt.

Bedieningstoetsen	Functie
$\blacktriangleright/\text{II}$	Weergave / Stop
FAVORITES CALL	Oproepen van de favorietenlijst
FAVORITES ADD	Toevoegen aan de favorietenlijst
SEARCH	Tekens zoeken
$\Delta\nabla\triangleleft\triangleright$	Selecteer het item
ENTER	Voer het geselecteerde item in
INFO	De weergave van het bestandstype/bitsnelheid en naam radiozender, enz. schakelen.



- Tekens die niet kunnen worden weergegeven, worden vervangen door een "" (punt).

OPMERKING

- De databaseservice voor radiozenders kan zonder voorafgaande kennisgeving worden gestopt of op een andere wijze onbeschikbaar worden gemaakt.



Weergeven van de laatst beluisterde internetradiozender

- 1 Druk op INTERNET RADIO.**
“Internet Radio” wordt als bron geactiveerd en de laatst beluisterde radiozender wordt weergegeven.

vTuner gebruiken voor het toevoegen van internetradiozenders aan favorieten

Er zijn veel internetradiozenders in de wereld en dit toestel kan afstemmen op al deze zenders. Maar het kan moeilijk worden de gewenste zender te vinden omdat er gewoon te veel zenders zijn. Als dat het geval is, kunt u vTuner gebruiken, een zoekwebsite voor internetradiozenders, speciaal ontworpen voor dit toestel. U kunt uw PC gebruiken om internetradiozenders te zoeken en ze toe te voegen als uw favorieten. Dit toestel kan radiozenders weergeven die zijn toegevoegd aan vTuner.

- 1 Controleer het MAC-adres van dit toestel (☞ blz. 71 “Netwerk Informatie”).**
 - Het MAC-adres is nodig wanneer u een account maakt voor vTuner.
- 2 Gebruik uw PC om naar de vTuner-website te gaan (<http://www.radiomarantz.com>).**

- 3 Voer het MAC-adres van dit toestel in en klik dan op “Go”.**
- 4 Voer het e-mailadres en een wachtwoord van uw keuze in.**
- 5 Selecteer de zoekcriteria (genre, regio, taal, enz.) van uw keuze.**
 - U kunt ook een trefwoord invoeren om een zender die u wilt beluisteren, te zoeken.
- 6 Selecteer de radiozender van uw keuze in de lijst en klik vervolgens op het pictogram Add to Favorites.**
- 7 Voer de naam van de favoriete groep in en klik dan op “Go”.**

Er wordt een nieuwe favoriete groep gemaakt die de geselecteerde radiozender bevat.

- Internetradiozenders die aan favorieten zijn toegevoegd in vTuner, kunnen met dit toestel worden afgespeeld vanaf “radiomarantz.com” (☞ blz. 28).

- **Bestanden die kunnen worden afgespeeld**
Zie “Internet-radio afspelen” (☞ blz. 92).



Bestanden die op een PC en NAS zijn opgeslagen, afspelen

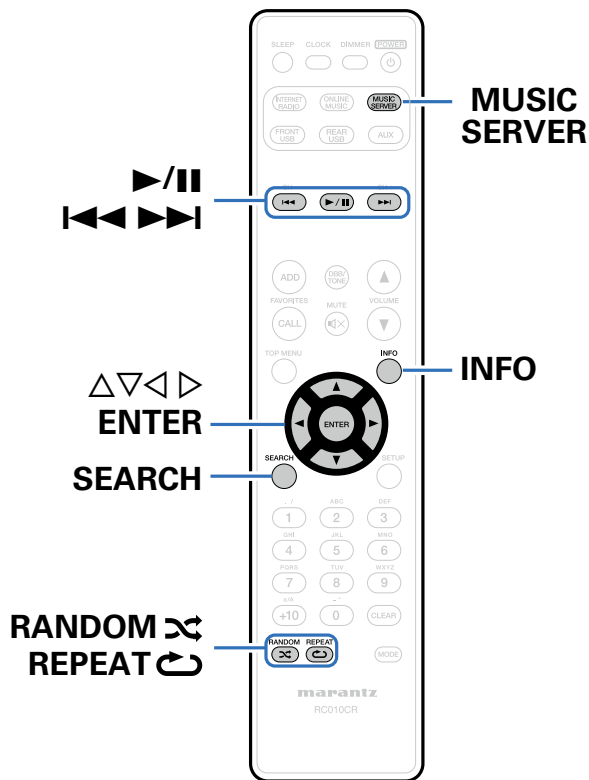

- Dit toestel kan muziekbestanden en afspeellijsten (m3u, wpl) die zijn opgeslagen op een PC en op een NAS (Network Attached Storage) die DLNA ondersteunt, weergeven.
- De functie voor weergave van netwerkaudio van dit toestel maakt een verbinding met de server met de hieronder weergegeven technologieën.
 - Windows Media Player Network Sharing Service
 - Windows Media DRM10
- Dit toestel kan de volgende bestanden afspelen.
 - **WMA** (Windows Media Audio)
 - **MP3** (MPEG-1 Audio Layer-3)
 - **WAV**
 - **MPEG-4 AAC**
 - **FLAC** (Free Lossless Audio Codec)
 - **ALAC** (Apple Lossless Audio Codec)



Instellingen voor het delen van media toepassen

Hier passen we de instellingen toe om muziekbestanden die op een PC en NAS op het netwerk zijn opgeslagen, te delen. Als u een mediaserver gebruikt, moet u deze instelling eerst toepassen.

■ Wanneer u Windows Media Player 12 gebruikt (Windows 7 / Windows 8)

- 1 Start Windows Media Player 12 op de PC op.
- 2 Selecteer "Meer streamingopties..." in de "Stream".
- 3 Selecteer "Toegestaan" in de vervolgkeuzelijst voor "M-CR510".
- 4 Selecteer "Toegestaan" in de vervolgkeuzelijst voor "Mediaprogramma's op deze computer en in externe verbindingen...".
- 5 Volg de instructies op het scherm om de instellingen te voltooien.

■ Wanneer u Windows Media Player 11 gebruikt

- 1 Start Windows Media Player 11 op de PC op.
- 2 Selecteer "Media delen" in "Bibliotheek".
- 3 Klik in het selectievakje "Mijn media delen", selecteer "M-CR510" en klik vervolgens op "Toestaan".
- 4 Selecteer, net als in stap 3, het pictogram van het apparaat (andere PC's en mobiele apparaten) dat u wilt gebruiken als een mediacontroller en klik daarna op "Toestaan".
- 5 Klik op "OK" om te voltooien.

■ Media die op een NAS-apparaat zijn opgeslagen, delen

Wijzig de instellingen op het NAS-apparaat (Network Attached Storage) om dit toestel en andere apparaten (PC's en mobiele apparaten) die worden gebruikt als mediacontrollers, toegang te verlenen tot de NAS. Raadpleeg de handleiding die bij de NAS is geleverd voor details.



Bestanden die op een PC en NAS zijn opgeslagen, afspelen

Volg deze procedure voor het weergeven van muziekbestanden of afspeellijsten.

1 Op afspelen voorbereiden.





- ① Controleer de netwerkomgeving en zet dit toestel aan (zie blz. 21 "Aansluiten op een thuisnetwerk (LAN)").
- ② Maak de computer gereed (zie Werkingsinstructies van de computer).

2 Druk op MUSIC SERVER.

3 Gebruik $\Delta \nabla$ om de server die het bestand bevat te selecteren en druk dan op ENTER.

4 Gebruik $\Delta \nabla$ om het bestand te selecteren en druk daarna op ENTER.

De weergave begint zodra het buffergeheugen "100%" heeft bereikt.

Bedieningstoetsen	Functie
	Weergave / Pauze <ul style="list-style-type: none"> • Selecteer een map en druk op de toets  om alle bestanden in die map af te spelen. (Ingedrukt houden) Stop Naar vorige/volgende track springen (Ingedrukt houden) Snel vooruit- / Terugspoelen*
	
FAVORITES CALL	Oproepen van de favorietenlijst
FAVORITES ADD	Toevoegen aan de favorietenlijst
SEARCH	Tekens zoeken <ul style="list-style-type: none"> • Als de lijst niet in alfabetische volgorde staat, is het mogelijk dat u niet per letter kunt zoeken.
RANDOM 	Willekeurige weergave
REPEAT 	Herhaalde weergave <ul style="list-style-type: none"> • Schakelen tussen Herhalen van één track en Herhalen van alle tracks
$\Delta \nabla \triangleleft \triangleright$	Selecteer het item
ENTER	Voer het geselecteerde item in
INFO	Schakelen tussen het bestandstype/ bitsnelheid, artiestnaam en albumtitel.

* Deze functie is beschikbaar terwijl een MP3- / WAV- / AAC- / FLAC-bestand wordt afgespeeld.

■ Bestanden die kunnen worden afgespeeld

Zie "Bestanden die op een PC of NAS zijn opgeslagen, afspelen" (zie blz. 93).





- WMA Lossless bestanden kunnen worden afgespeeld door gebruik te maken van een server die transcoding ondersteunt, zoals Windows Media Player Ver. 11 of later.

OPMERKING

- Wanneer u muziekbestanden afspeelt met uw pc of NAS, verbonden via een draadloos LAN, kan audio worden onderbroken, afhankelijk van uw draadloze LAN-omgeving. Speel in dat geval muziekbestanden af met uw pc of NAS, verbonden via een bekabeld LAN.
- De volgorde waarin de tracks/bestanden worden afgespeeld hangt af van de specificaties van de server. Als door de serverspecificaties de tracks/bestanden niet alfabetisch worden weergegeven, kan het zoeken op de eerste letter niet goed werken.



Luisteren naar Last.fm

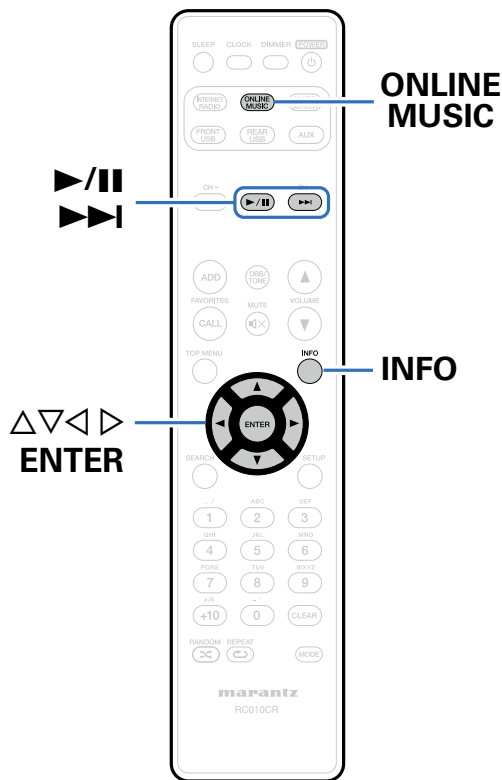

- Last.fm leert waar u van houdt... en het is een fantastische manier om nieuwe muziek te ontdekken. Uw nieuwe Marantz is zeer slim. U kunt een gratis Last.fm-profiel aanmaken wanneer u uw Marantz voor het eerst gebruikt en op magische wijze alle liedjes die u hoort, terugvinden. Wanneer u intekent op <http://www.last.fm>, kunt u uw favoriete muzieklijsten, duizenden recensies, biografieën en kunstwerken bekijken en krijgt u aanbevelingen over plaatselijke optredens die u niet wilt missen. Met een betaalbaar abonnement kunt u genieten van een eindeloze keuze aan gepersonaliseerde reclamevrije radiozenders. Bekijk <http://www.last.fm/subscribe> vandaag voor meer details. Uw abonnement geeft u ook toegang tot Last.fm-radio in een breed gamma muziekproducten, met inbegrip van uw Marantz. Deze functie is niet in alle landen beschikbaar. Bezoek <http://www.last.fm/hardware> voor meer informatie.
- Last.fm-radio is niet in alle landen beschikbaar. Raadpleeg <http://www.last.fm/hardware> voor meer informatie. U hebt ook een abonnement nodig. Koop er vandaag één op <http://www.last.fm/subscribe>.



Luisteren naar Last.fm

- 1 Op afspelen voorbereiden.**
 - Controleer de netwerkomgeving en zet dit toestel aan (zie [blz. 21](#) "Aansluiten op een thuisnetwerk (LAN)").
- 2 Druk op ONLINE MUSIC om de ingangsbron over te schakelen naar "Last.fm".**
- 3 Als u een Last.fm-account hebt, gebruikt u $\Delta\nabla$ om "Ik heb een Last.fm-account" te selecteren en drukt u op ENTER.**
 - Als u geen Last.fm-account hebt, drukt u op ∇ om "Ik ben nieuw op Last.fm" te selecteren. Druk daarna op ENTER. Maak een account aan door de instructies op het scherm te volgen.
- 4 Voer "Gebruikersnaam" en "Wachtwoord" en selecteer vervolgens op "Aanmelden".**

Het hoofdmenu van Last.fm wordt weergegeven.

 - Ga naar [blz. 65](#) voor het invoeren van tekens.

5 Gebruik $\Delta\nabla$ om het menu te selecteren en druk daarna op ENTER.

Popular Stations :

- Speel plaatselijke populaire artiesten en tags af.

Your Recent Stations :

Speel uw recente zenders af.

Your stations :

- U kunt tracks afspelen van de volgende gepersonaliseerde zenders ("Your Recommended Radio", "Your Library", "Your Friends' Radio", "Your Top Artists").

Search Stations :

- U kunt een zender zoeken per artiest of per tag.



6 Gebruik Δ / ∇ om een zender te selecteren en druk op ENTER om de weergave te starten.

Afspelen begint.

7 Wanneer u op \triangleright drukt tijdens het afspelen, verschijnt het volgende menu.

Love this track :

- Als u tracks goed vindt, verbetert u uw Last.fm-aanbevelingen en kunt u ze optimaal delen op populaire sociale netwerken.

Ban this track :

- Als u een track verbant, spelen we deze niet opnieuw. U kunt dit op de Last.fm-website ongedaan maken.

Scrobbling :

- Scrobbling stuurt de tracks die u hebt afgespeeld door naar uw Last.fm-account. U kunt de lijsten bekijken van de muziek waarnaar u hebt geluisterd, aanbevelingen krijgen voor nieuwe muziek en plaatselijke evenementen en uw muzieksmaak delen met uw vrienden. Met deze optie kunt u deze dienst aan- of uitzetten. Hoe meer u scrobblet, hoe beter uw aanbevelingen zullen worden.

Log Out

Ontkoppel dit toestel van uw Last.fm-account.

1 Terwijl het hoofdmenu van Last.fm wordt weergegeven, gebruikt u Δ / ∇ om "Log Out" te selecteren en drukt u op ENTER.

2 Gebruik Δ / ∇ om "OK" te selecteren en druk vervolgens op ENTER.

Bedieningstoetsen	Functie
\blacktriangleright / \parallel	Weergave / Stop
$\blacktriangleright\blacktriangleright$	Naar volgend nummer springen
INFO	Schakelen tussen het bestandstype/ bitsnelheid, stationsnaam en albumnaam.



Luisteren naar Spotify

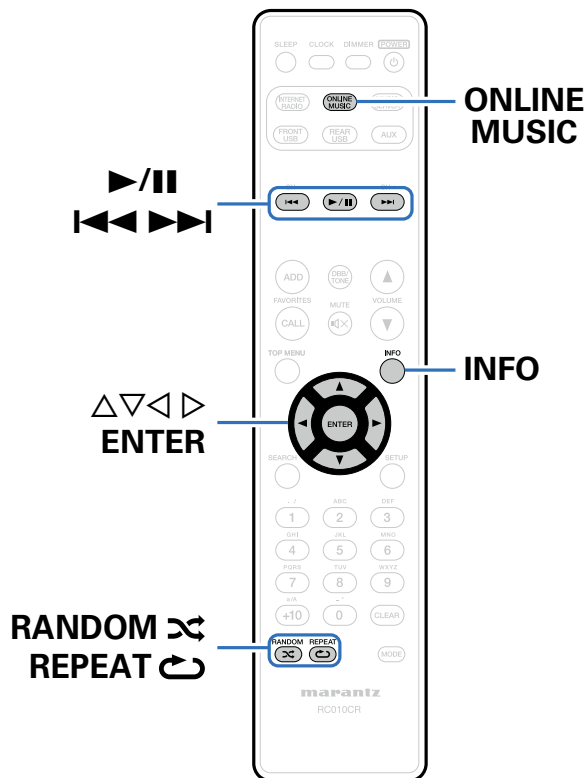

Laat uw Marantz kennismaken met een compleet nieuwe wereld van muziek. Met Spotify krijgt u direct toegang tot miljoenen nummers. Hiervoor is een abonnement voor Spotify Premium vereist. Zie de Spotify-homepagina voor meer details.
<http://www.spotify.com>

Luisteren naar Spotify

1 Op afspelen voorbereiden.

- ① Controleer de netwerkgeving en zet dit toestel aan (zie blz. 21 "Aansluiten op een thuisnetwerk (LAN)").
- ② Voltooi stap 4 en verkrijg een account voor Spotify.
 - Als u al een Spotify-account hebt, hoeft u geen nieuwe account te verkrijgen. Gebruik uw Spotify-account.

2 Druk op ONLINE MUSIC om de ingangsbron over te schakelen naar "Spotify".

3 Als u een Spotify-account hebt, drukt u op ENTER.



4 Voer "Gebruikersnaam" en "Wachtwoord" in.

- Ga naar blz. 65 voor het invoeren van tekens.
Het type tekens dat kan worden ingevoerd wordt hieronder getoond.

[Kleine letters]

abcdefghijklmnopqrstuvwxy

åáâãäåæçðéêëëìíîïñòóôõöøùúûüýþÿß

[Kleine letters]

ABCDEFGHIJKLMNPOQRSTUVWXYZ

ÄÅÄÅÄÅÆÇÐÉÊËËÌÍÎÏÑÒÓÔÕÖØÙÚÛÜÝÞ

[Symbolen]

! " # \$ % & ' () * + , - . / : ; < = > ? @ [\] ^ _ ` { | } ~

[Nummers]

0123456789 (spatie)

- Wanneer u naar de Spotify-account gaat en zoektekst opent, kunt u 0 – 9 gebruiken voor het selecteren van tekens met diakritische markeringen. U kunt ook het basisteken selecteren en vervolgens op +10 drukken om de diakritische markeringen te wijzigen.

5 Selecteer "Aanmelden" en druk daarna op ENTER.

6 Druk op ENTER om door te gaan.

- Het hoofdmenu van Spotify wordt weergegeven.
- Druk op < om terug te keren.

7 Gebruik $\Delta \nabla$ om het menu te selecteren en druk daarna op ENTER.

Search :

- Zoekt tracks, artiesten en albums door het invoeren van trefwoorden.

What's New :

- Toont de lijst van de nieuwste albums.

Starred :

- Toont de lijst van de gemarkeerde tracks.

Playlists :

- Toont de afspeellijsten voor Spotify.

Accounts :

- Beheert accounts (Afmelden, Nieuwe gebruiker toevoegen, Schakelen naar gebruiker).

8 Gebruik $\Delta \nabla$ om een zender te selecteren en druk daarna op ENTER.

Afspelen begint.



9 Wanneer u op drukt tijdens het afspelen, verschijnt het volgende menu.

Star this track :

- Voegt een ster toe aan de geselecteerde track.

Unstar this track : De registratie van een ster op de geselecteerde track opheffen.

"Artiestnaam" zoeken :

- Toont de lijst van albums volgens de artiest van de track die op dat ogenblik wordt afgespeeld.

"Albumnaam" zoeken :

- Toont de lijst van tracks op het album dat op dat ogenblik wordt afgespeeld.

Bedieningstoetsen	Functie
	Weergave / Pauze (Ingedrukt houden) Stop
	Naar vorige/volgende track springen (Ingedrukt houden) Snel vooruit- / Terugspoelen
RANDOM 	Willekeurige weergave
REPEAT 	Herhaalde weergave
	Selecteer het item
ENTER	Voer het geselecteerde item in
INFO	De weergave van de artiestnaam en de albumnaam schakelen.



Favoriete functie

Dit hoofdstuk geeft informatie over de favorietfunctie.

- Met de favorietfunctie kunt u uw favoriete zenders en bestanden op voorhand in de favorietenlijst registreren zodat u deze zenders of bestanden onmiddellijk en wanneer u maar wilt, kunt beluisteren.
- De inhoud die u kunt registreren en oproepen zijn internetradiozenders, muziekserver.
- Er kunnen maximaal 50 items opgeslagen in de favorietenlijst.

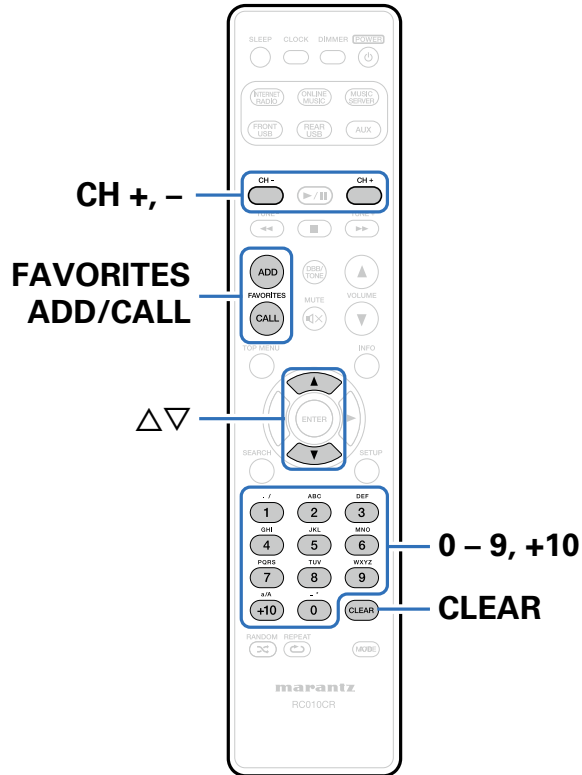

Zenders of bestanden registreren in de favorietenlijst

- 1 Druk op FAVORITES ADD terwijl de te registreren internetradiozender of het bestand wordt afgespeeld.
- 2 Gebruik $\Delta\nabla$ om een nummer voor het registreren van het station of bestand te selecteren en druk vervolgens op ENTER.
"Toev. aan Favorieten" wordt weergegeven en de registratie wordt voltooid.

Zenders of bestanden oproepen uit de favorietenlijst

- 1 Druk op FAVORITES CALL.
- 2 Gebruik CH+, CH- of $\Delta\nabla$ om het station of bestand dat u wilt oproepen te selecteren en druk op ENTER.
De respectieve functie wordt opgestart en de weergave begint.



- Druk op 0 – 9, +10 om bestanden op te roepen die op nummer in de favorietenlijst zijn geregistreerd.

Schakelen tussen geregistreerde zenders en bestanden tijdens het afspelen

- 1 Gebruik CH+, CH- of $\Delta\nabla$.

Zenders of bestanden verwijderen uit de favorietenlijst

- 1 Druk op FAVORITES CALL.
- 2 Gebruik $\Delta\nabla$ om het station of bestand dat u wilt verwijderen te selecteren en druk op CLEAR.
- 3 Wanneer het bericht "Verwijderen?" verschijnt, drukt u op ENTER.
"Verwijderd" wordt weergegeven en het verwijderen wordt voltooid.



- Druk op \triangleleft om de bewerking te annuleren.

Bedieningstoetsen	Functie
FAVORITES ADD	Toevoegen aan de favorietenlijst
FAVORITES CALL	Oproepen van de favorietenlijst
CH+, CH- $\Delta\nabla$	Schakelen tussen track of bestand (Wanneer u favorieten afspeelt)
0 – 9, +10	Directe oproep (Wanneer de favorietenlijst verschijnt)
CLEAR	Verwijderen (Wanneer de favorietenlijst verschijnt)



Een iPod afspelen

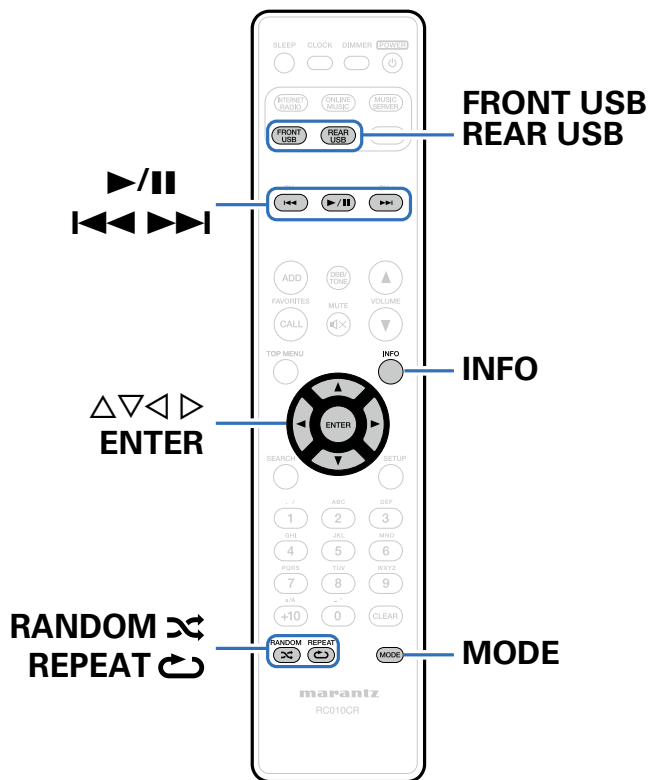

- U kunt de USB-kabel van de iPod gebruiken om de iPod aan te sluiten op de USB-poort vooraan en achteraan van het toestel en muziek beluisteren die op de iPod is opgeslagen.
- Raadpleeg “Ondersteunde iPod / iPhone-modellen” (zie blz. 20) voor informatie over de iPod-modellen die kunnen worden weergegeven op dit toestel.



Luisteren naar muziek op een iPod

- 1 Sluit de iPod aan op de USB-poort (☞ blz. 19).**
Wanneer u de iPod aansluit op de USB-poort vooraan, schakelt de ingangsbron automatisch naar "Front USB".
- 2 Druk op FRONT USB of REAR USB om de ingangsbron te schakelen naar "Front USB" of "Rear USB".**
"Direct iPod" wordt weergegeven op de display van het toestel.
- 3 De iPod zelf direct bedienen terwijl u het iPod-scherm ziet om muziek af te spelen.**



- De iPod-weergavemodus omvat "Direct iPod" en "Remote iPod". "Direct iPod" is standaard ingesteld. Dit is de plaats waar u de iPod zelf direct kunt bedienen terwijl u naar het iPod-scherm kijkt.
- Meer informatie over het schakelen naar de "Remote iPod" waar u bewerkingen kunt uitvoeren terwijl de iPod-informatie op het toestel wordt weergegeven. Zie "De bedieningsmodus instellen (Remote iPod-modus)" (☞ blz. 44).
- U kunt ook iPod-muziek beluisteren met de "AirPlay-functie" (☞ blz. 49).

OPMERKING

- Afhankelijk van het type iPod of de softwareversie werken sommige functies mogelijk niet.
- Marantz aanvaardt geen enkele verantwoordelijkheid voor enige problemen die zich voordoen met data op een iPod bij het gebruik van dit toestel in combinatie met de iPod.



De bedieningsmodus instellen (Remote iPod-modus)

In deze modus worden verschillende lijsten en schermen tijdens de weergave op de iPod, weergegeven op het toestel. Dit gedeelte beschrijft de stappen tot het afspelen van tracks op de iPod in "Remote iPod".

- 1 Druk op MODE en geef "Remote iPod" weer.**
- 2 Gebruik $\Delta \nabla$ om het af te spelen bestand te selecteren en druk dan op ENTER.**

Afspelen begint.

Weergavemodus		Direct iPod	Remote iPod
Afspeelbare bestanden	Muziekbestand	✓	✓
	Videobestand	*	
Actieve toetsen	Afstandsbediening (Dit toestel)	✓	✓
	iPod	✓	

* Alleen het geluid wordt afgespeeld.

Bedieningstoetsen	Functie
	Weergave / Pauze (Ingedrukt houden) Stop
	Naar vorige/volgende track springen (Ingedrukt houden) Snel vooruit-/Terugspoelen
RANDOM	Willekeurige weergave
REPEAT	Herhaalde weergave <ul style="list-style-type: none"> • Schakelen tussen Herhalen van één track en Herhalen van alle tracks
MODE	Schakelen tussen Remote iPod en Direct iPod
$\Delta \nabla \triangleleft \triangleright$	Selecteer het item
ENTER	Voer het geselecteerde item in
INFO	De weergave van de artiestnaam en de albumtitel schakelen.



- 1ste generatie iPod nano en iPod video bieden geen ondersteuning voor de Direct iPod-modus.

OPMERKING

- Marantz is niet aansprakelijk voor het verlies van data op de iPod.
- Afhankelijk van het type iPod of de softwareversie werken sommige functies mogelijk niet.



De iPod opladen

U kunt uw iPhone/iPod opladen door deze aan te sluiten op de USB-poort.

■ Stand-by opladen

Als het toestel naar de stand-bymodus gaat terwijl de iPhone/iPod wordt opgeladen en het opladen van de iPhone/iPod zal doorgaan. Wanneer u in de stand-by oplaadmodus bent, licht de stand-by-indicator rood op. Wanneer de iPhone/iPod volledig is opgeladen, stopt het toestel automatisch met het leveren van stroom voor het opladen en gaat het naar de normale stand-bymodus van de voeding en dooft de stand-by-indicator.



Een USB-geheugenapparaat afspelen

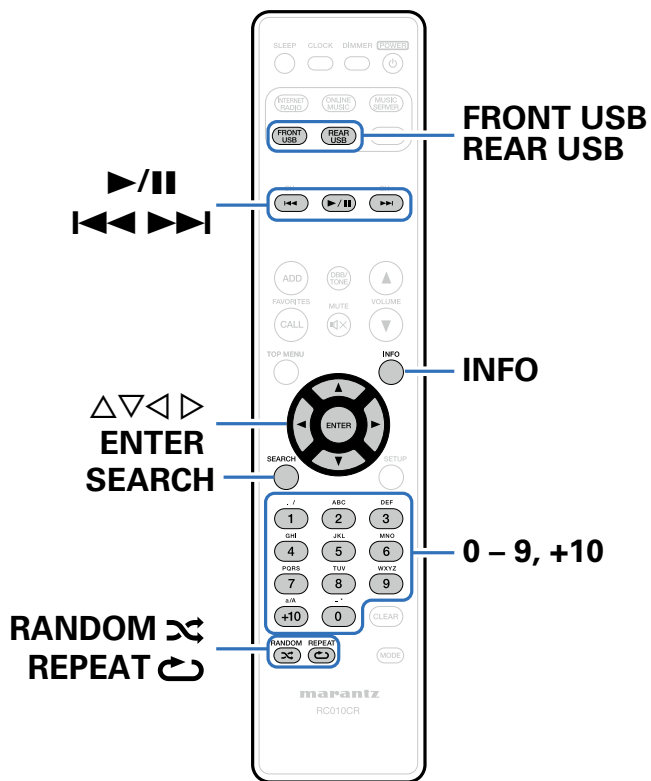

- Muziekbestanden weergeven die op een USB-geheugenapparaat zijn opgeslagen.
- Alleen USB-geheugenapparaten die voldoen aan de normen voor massaopslag of MTP (Media Transfer Protocol) kunnen op dit toestel worden aangesloten.
- Dit toestel is compatibel met USB-geheugenapparaten die in de bestandsindelingen "FAT16" of "FAT32" zijn geformatteerd.
- Dit toestel kan de volgende bestanden afspelen.
 - **WMA** (Windows Media Audio)
 - **MP3** (MPEG-1 Audio Layer-3)
 - **WAV**
 - **MPEG-4 AAC**
 - **FLAC** (Free Lossless Audio Codec)
 - **ALAC** (Apple Lossless Audio Codec)



Bestanden op een USB-geheugenapparaat weergeven

1 Sluit het USB-geheugenapparaat aan op de USB-poort (🔌 blz. 19).

Wanneer u het USB-geheugenapparaat aansluit op de USB-poort vooraan, schakelt de ingangsbron automatisch naar "Front USB".

2 Druk op FRONT USB of REAR USB om de ingangsbron te schakelen naar "Front USB" of "Rear USB".

3 Gebruik $\Delta \nabla$ om het af te spelen bestand te selecteren en druk dan op ENTER.

Afspelen begint.

Bedieningstoetsen	Functie
$\blacktriangleright / \parallel$	Weergave / Pauze <ul style="list-style-type: none"> Selecteer een map en druk op de toets $\blacktriangleright / \parallel$ om alle bestanden in die map af te spelen. (Ingedrukt houden) Stop Naar vorige/volgende track springen
$\blacktriangleleft \blacktriangleright$	(Ingedrukt houden) Snel vooruit-/terugspoelen*
RANDOM ∞	Willekeurige weergave
REPEAT \curvearrowright	Herhaalde weergave <ul style="list-style-type: none"> Schakelen tussen Herhalen van één track en Herhalen van alle tracks.
SEARCH	Tekens zoeken <ul style="list-style-type: none"> Als de lijst niet in alfabetische volgorde staat, is het mogelijk dat u niet per letter kunt zoeken.
$\Delta \nabla \triangleleft \triangleright$	Selecteer het item
ENTER	Voer het geselecteerde item in
INFO	De weergave van de artiestnaam en de albumtitel schakelen.

* Deze functie is beschikbaar terwijl een MP3- / WAV- / AAC- / FLAC-bestand wordt afgespeeld.

OPMERKING

- Opgelet, Marantz kan niet aansprakelijk worden gesteld voor eventuele problemen met de gegevens op het USB-geheugenapparaat, die ontstaan tijdens het gelijktijdig gebruik van dit toestel en het USB-geheugenapparaat.

Bestanden die kunnen worden afgespeeld

Zie "USB-geheugenapparaten afspelen" (🔌 blz. 91).



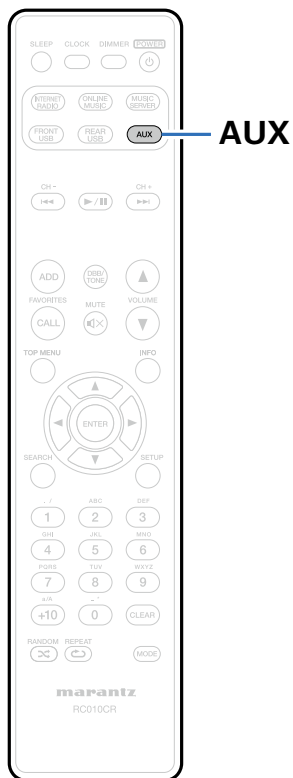

Luisteren naar ANALOG IN

- 1 Op afspelen voorbereiden.**
Controleer de verbinding en sluit daarna de toestellen aan.
- 2 Druk op AUX om "Analog In" te selecteren.**
- 3 Speel het onderdeel af dat op dit toestel is aangesloten.**

Luisteren naar DIGITAL IN

- 1 Op afspelen voorbereiden.**
Controleer de verbinding en sluit daarna de toestellen aan.
- 2 Druk op AUX om "Digital In" te selecteren.**
- 3 Speel het onderdeel af dat op dit toestel is aangesloten.**

OPMERKING

- Alleen 2-kanaals lineaire PCM digitale audiosignalen kunnen worden ingevoerd via de DIGITAL IN-aansluiting van dit toestel.



- Druk opnieuw op AUX om te schakelen tussen Analog In / Digital In.



AirPlay-functie

Geniet overal in uw huis van de muziek van uw iTunes-bibliotheek met klank van hoge kwaliteit

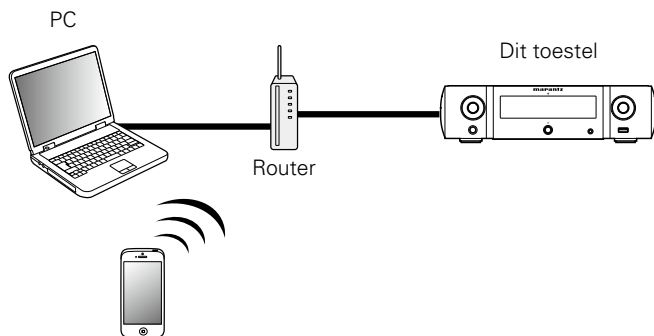

Muziek die is opgeslagen op de iPhone, iPod touch of iPad wordt direct naar het apparaat gestreamd

Update uw "iPhone/iPod touch/iPad" naar iOS 4.2.1. of latere versie voor het direct streamen van muziek van uw "iPhone/iPod touch/iPad" naar dit toestel.

- 1 Geef de wifi-instellingen op voor iPhone, iPod touch of iPad.**
 - Raadpleeg de handleiding van uw apparaat voor details.
- 2 Start iPhone, iPod touch of iPad muziek.**
 - ☑ wordt weergegeven op het scherm van de iPhone, iPod touch of iPad.
- 3 Tik op het AirPlay pictogram ☑.**
- 4 Kies de luidspreker die u wilt gebruiken.**

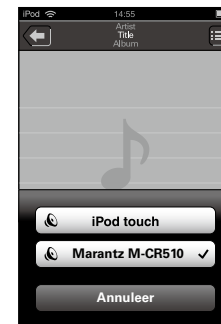
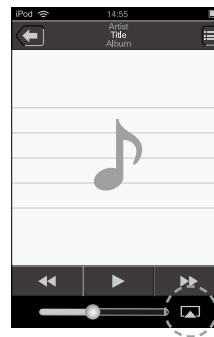

iTunes-muziek afspelen met dit toestel

- 1 Installeer iTunes 10 of latere versie op de Mac of Windows PC die met het zelfde netwerk als voor dit toestel is verbonden.**
- 2 Schakel dit toestel in.**
Stel "Netwerk controle" (zie blz. 71) in op "Aan" voor dit toestel.
- 3 Start iTunes, klik op het AirPlay pictogram  dat op het scherm verschijnt en selecteer dit toestel in de lijst.**

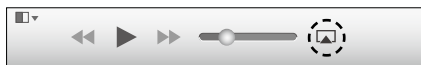

- 4 Kies een nummer en klik op afspelen in iTunes.**
De muziek wordt naar dit toestel gestuurd.

Meerdere luidsprekers (apparaten) selecteren

U kunt nummers van iTunes met andere AirPlay compatibele luidsprekers (apparaten) dan de luidsprekers van dit toestel weergeven.

- 1 Klik op het AirPlay-pictogram  en selecteer "Meerdere".**
- 2 Kies de luidsprekers die u wilt gebruiken.**



OPMERKING

- Bij weergave met AirPlay wordt het geluid weergegeven met de volume-instelling van de iPhone, iPod touch, iPad of iTunes.
- Verlaag derhalve het volume van de iPhone, iPod touch, iPad of iTunes voordat u de weergave start en stel daarna naar wens in.



Start de iTunes-weergave met de afstandsbediening van dit toestel

U kunt de iTunes weergave met de afstandsbediening van dit toestel starten, pauzeren en automatisch zoeken uitvoeren.

- 1** Selecteer “Bewerken” – “Voorkeuren...” in het menu.
- 2** Selecteer “Apparaten” in het iTunes instelvenster.
- 3** Schakel het selectievakje “iTunes-audio regelen vanaf netwerkluidsprekers toestaan” in en klik dan op “OK”.



- De bronning wordt geschakeld naar “AirPlay” wanneer AirPlay-weergave wordt gestart.
- U kunt het afspelen van AirPlay stoppen door op de knop < te drukken of door een andere ingangsbron te kiezen.
- Om de naam van de artiest of de naam van het album samen te zien, drukt u op INFO.
- Voor informatie over de manier waarop u iTunes moet gebruiken, kunt u ook Help voor iTunes raadplegen.
- Het scherm kan verschillen, afhankelijk van de versie van het OS en de software.

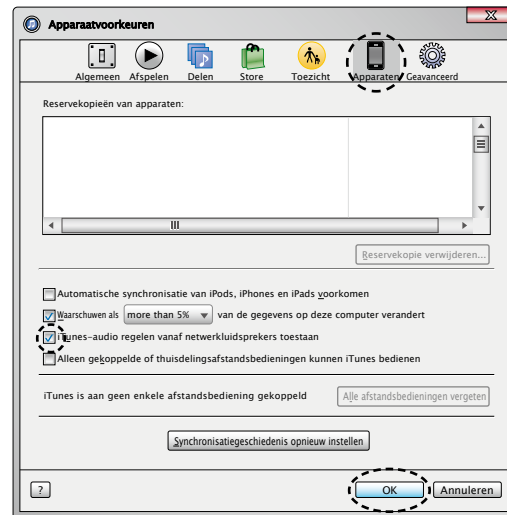

Functie Spelen op afstand

U kunt uw thuisnetwerk gebruiken om muziekbestanden die zijn opgeslagen op PC, NAS, mobiele telefoons en draagbare audiospelers, af te spelen op dit toestel. In dit geval kunt u de PC, mobiele telefoons en draagbare audiospelers gebruiken voor bewerkingen.



- De relevante apparaten moeten voldoen aan de DLNA-standaard (Digital Living Network Alliance) ver. 1,5) normen.
- Er is een draadloze LAN-omgeving vereist voor het afspelen van muziekbestanden op mobiele telefoons of draagbare audiospelers.
- Voor sommige mobiele telefoon moet u een toepassing installeren voor DLNA-muziekweergave.

■ Rollen van elk apparaat

De volgende apparaten worden gebruikt voor afspelen op afstand. Zoals opgegeven in de DLNA-standaard, worden deze apparaten DMC, DMS of DMR genoemd in overeenstemming met hun rol.

Naam	Apparaatvoorbeeld	Rol
DMC (Digital Media Controller)	<ul style="list-style-type: none"> • PC • Mobiele telefoon • Draagbare audiospeler • Marantz Remote App 	Voert bewerkingen voor spelen op afstand uit. DMC kan ook muziekbestanden afspelen die op deze apparaten zijn opgeslagen.
DMS (Digital Media Server)	<ul style="list-style-type: none"> • PC • NAS (Network Attached Storage) 	Slaat muziekbestanden op. Muziekbestanden die op deze apparaten zijn opgeslagen, worden afgespeeld met DMC.
DMR (Digital Media Renderer)	<ul style="list-style-type: none"> • Dit toestel 	Voert audio- of muziekbestanden uit die worden afgespeeld via. Afspelen op afstand vanaf de luidsprekers. DMR kan geen weergavebewerkingen uitvoeren.

■ Bestanden die kunnen worden afgespeeld

Zie "Bestanden die op een PC of NAS zijn opgeslagen, afspelen" (🔍 blz. 93).



Instellingen die zijn vereist voor elk apparaat

U moet instellingen opgeven op DMC en DMS voor Afspelen op afstand. Stel de volgende instellingen in: Raadpleeg ook de gebruikershandleiding van elk apparaat voor instellingen.

■ Instellingen op PC en NAS

Geef instellingen op de PC en NAS op om gegevens uit te wisselen met DMR-apparaten.

Zie “Instellingen voor het delen van media toepassen” ( blz. 31) voor informatie over de instellingen.

■ Instellingen op mobiele telefoons

U moet een toepassing installeren voor DLNA-muziekweergave op uw mobiele telefoon om bewerkingen uit te voeren op DMS en dit toestel (DMR) met uw mobiele telefoon. De toepasselijke toepassing verschilt afhankelijk van uw mobiele telefoon.





- Sommige mobiele telefoons ondersteunen DNLA-muziekweergave met de fabrieksinstellingen. Raadpleeg de handleiding van uw mobiele telefoon.

■ Instellingen op draagbare audiospelers

Geef de instellingen zo op dat dit toestel (DMR) muziekbestanden kan afspelen die op uw draagbare audiospeler zijn opgeslagen. Raadpleeg de handleiding van uw draagbare speler voor de instellingen.

■ Bediening op dit toestel

Sluit dit toestel aan op het DLNA-netwerk. U hoeft geen andere instellingen op te geven.

Raadpleeg de bijgeleverde Beknopte installatiegids, “Aansluiten op een thuisnetwerk (LAN)” ( blz. 21) en “Instellingen” ( blz. 72) voor de netwerkverbinding.

■ Bewerkingen voor spelen op afstand

Bewerkingen verschillen voor elk apparaat, maar de procedures voor het voorbereiden van afspelen op afstand, zijn dezelfde. De voorbereidingsprocedures worden hieronder weergegeven.

1 Dit toestel inschakelen.

- Controleer of dit toestel is aangesloten op het netwerk.

2 Geef het scherm voor de muziekbestandsweergave weer op de DMC.

- Open voor de PC, Windows Media Player 12, enz.
- Schakel voor mobiele telefoons naar de weergavemodus voor muziekbestanden.

3 Selecteer de schermnaam van dit toestel voor het item dat het weergaveapparaat op het weergavescherm instelt.

- De standaard schermnaam van dit toestel is “Marantz M-CR510”.

4 Start het afspelen van een muziekbestand op DMC.

- De functie op dit toestel schakelt automatisch naar Muziekserver en de markering voor spelen op afstand  verschijnt op het display. Spelen op afstand wordt gestart



- Druk op ◀ om de modus Spelen op afstand af te sluiten.

OPMERKING

- Tijdens het spelen op afstand kunt u geen weergavebewerkingen uitvoeren met dit toestel. Gebruik het DMC-apparaat voor deze bewerkingen.



Webregelfunctie

U kunt dit toestel bedienen vanaf een webregelscherm op een webbrowser.

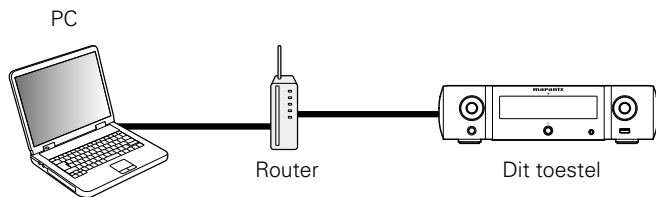

- Dit toestel en de computer moeten correct met het netwerk zijn verbonden (☞ blz. 21 "Aansluiten op een thuisnetwerk (LAN)") om de webregelfunctie te gebruiken.
- Afhankelijk van de instellingen op uw beveiligingssoftware, zult u mogelijk geen toegang krijgen tot dit toestel vanaf de pc. Als dat het geval is, wijzigt u de instellingen van de beveiligingssoftware.

Het toestel besturen via een webregelfunctie

- 1 Schakel de instelling "Netwerk controle" (☞ blz. 71) in op "Aan".
- 2 Controleer het IP-adres van dit toestel met "Netwerk Informatie" (☞ blz. 71) op het menu.



- 3 Start de webbrowser.



4 Voer het IP-adres van dit toestel in het adresvenster van de browser in.

Als het IP-adres van dit toestel bijvoorbeeld "192.168.0.2" is, voert u "http://192.168.0.2" in.

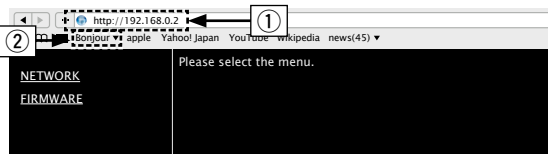

- ① Invoeren van het IP-adres.
- ② Als u de Safari-webbrowser gebruikt, kunt u "Bonjour" selecteren en direct toegang krijgen tot het webbeheerscherm van het toestel vanaf de overzichtsectie.



- Door het IP-adres van dit toestel toe te voegen aan de bladwijzer van de browser, kunt u het webregelscherm met de bladwijzerfunctie weergeven wanneer u de browser de volgende keer gebruikt. Als u een DHCP-server gebruikt en "Netwerk controle" (🔧 blz. 71) is ingesteld op "Uit", wordt het IP-adres gewijzigd wanneer u de voeding in-/uitschakelt.

5 Als het bovenste menu wordt weergegeven, klik dan op het menu-item dat u wilt uitvoeren.

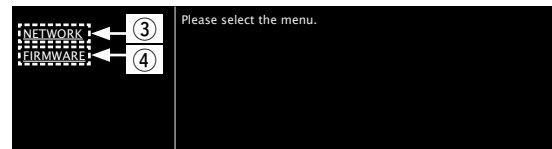

- ③ Klik wanneer u de netwerkinstellingen opgeeft.
(🔧 **[Voorbeeld 1]**)
- ④ Klik wanneer u een update uitvoert van de firmware (🔧 blz. 57)



6 Uitvoeren.

[Voorbeeld 1] Netwerkinstelling 1

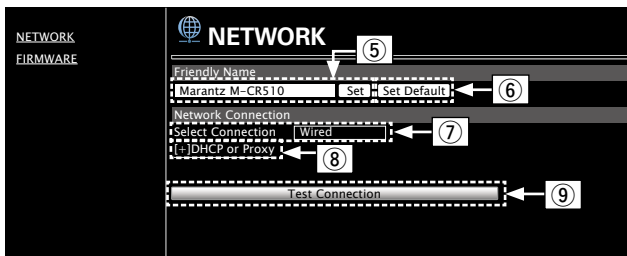

□ Instelling Schermnaam

- ⑤ Om de schermnaam te wijzigen, voert u de nieuwe naam in het tekstvak in en klikt u op "Set".
- ⑥ Om de schermnaam te resetten, klikt u op "Set Default".

□ Netwerkverbindingsoinstellingen

- ⑦ Klik om de netwerkverbindingmethode te wijzigen. Als u "Wi-Fi" selecteert, verschijnt een nieuw item op het scherm. (👉 [Voorbeeld 2])
- ⑧ Klik om de DHCP/proxy-instellingen te wijzigen. (👉 [Voorbeeld 2])
- ⑨ Klik om een verbinding te maken met de nieuw toegepaste instellingen.

[Voorbeeld 2] Netwerkinstelling 2

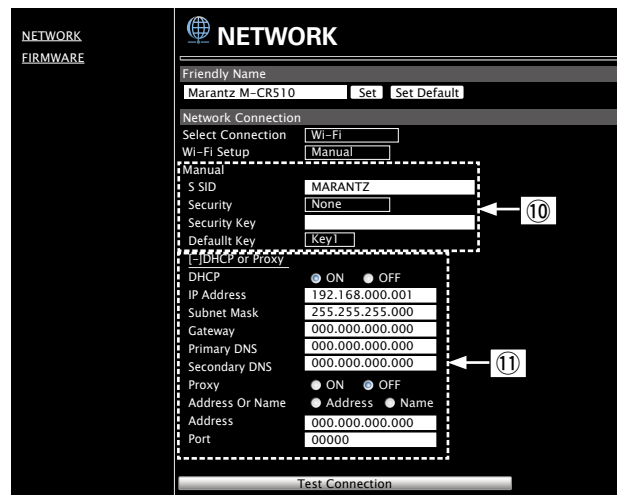

□ Netwerkverbindinginstellingen

- ⑩ Er zullen verschillende items worden weergegeven als u “Wi-Fi” hebt geselecteerd in Voorbeeld 1 – ⑦. Selecteer of voer items in zoals nodig en klik vervolgens op “Verbinding testen” om de wijzigingen toe te passen.
- De items die worden weergegeven kunnen verschillen afhankelijk van de geselecteerde items en de verbindingstatus.
 - Nadat elk item is geselecteerd, wacht u even tot het display is bijgewerkt.
- ⑪ Wordt weergegeven als “DHCP” of “Proxy” is geselecteerd in Voorbeeld 1 – ⑧. Wanneer u de DHCP/proxy-instellingen wijzigt, voert u de instelling in of selecteert u deze voor elk item.



- Om de netwerkverbindinginstellingen toe te passen, klikt u op “Test Connection” nadat u de wijzigingen hebt uitgevoerd.

■ Update op webscherm

Firmware kan worden bijgewerkt met de “Webregelfunctie” (☞ blz. 54).

De instellingen “Webregelfunctie” (☞ blz. 54) moeten vooraf worden voltooid op een pc die bij hetzelfde netwerk hoort.

Voor informatie over het verkrijgen van updatebestanden, dient u contact op te nemen met ons klantenservicecentrum.

1 Klik op ④ vanaf stap 5 voor de “Webregelfunctie” (☞ blz. 55).

Het volgende scherm verschijnt op de pc.

Wacht ongeveer 1 minuut.

U kunt ook toegang krijgen door het IP-adres dat op het toestel is vermeld, op te geven in een webbrower.

[De webweergave]



[Het display van het toestel]



- 2** Wanneer het volgende scherm wordt weergegeven door de pc, klikt u op de knop "Choose File" (①), selecteert u het updatebestand en klikt u op de knop "Upload" (②).

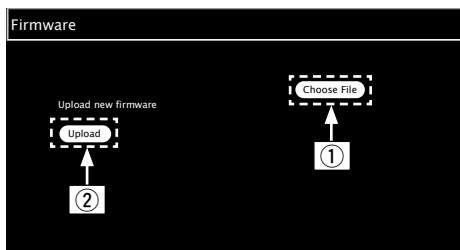

- 3** Wanneer het volgende scherm wordt weergegeven, klikt u op de knop "OK" (③).

Het bijwerken wordt gestart.

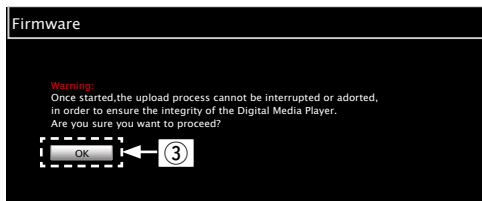

OPMERKING

- Bedien het toestel niet terwijl de update bezig is.

- 4** Wanneer het volgende scherm wordt weergegeven, is de update voltooid.

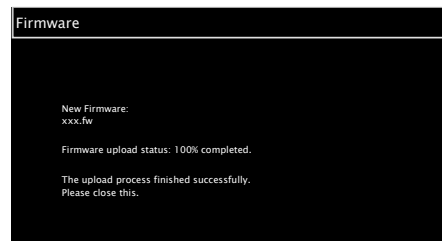

- De knopnamen kunnen verschillen afhankelijk van de OS-taal die op uw computer wordt gebruikt.



Andere functies

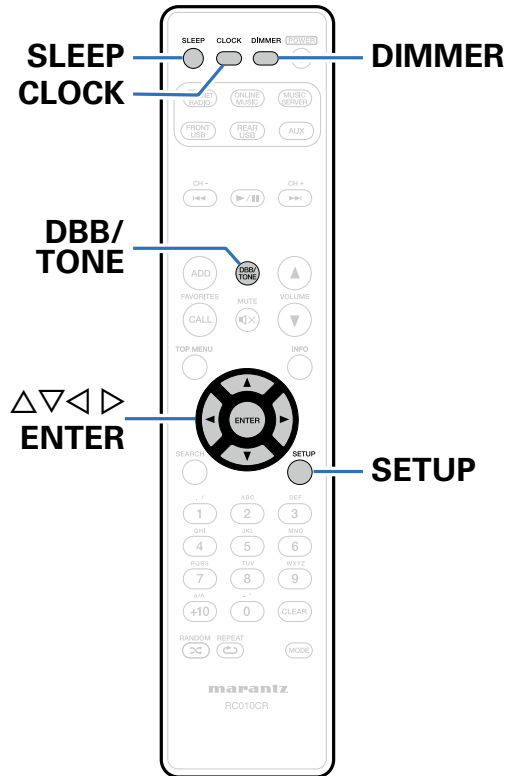

De toon regelen (☞ blz. 60)

Slaaptimerfunctie (☞ blz. 61)

Stelt de huidige tijd in (☞ blz. 61)

De schermhelderheid wijzigen (☞ blz. 61)



De toon regelen

1 Druk op **DBB/TONE** om de aan te passen toonparameter te selecteren.

2 Gebruik \triangle / ∇ om "Dynamic Bass Boost", "Bass", "Treble", "Balans" of "S.Direct" aan te passen.

Dynamic Bass Boost

Versterkt het basgeluid met 10dB versterking.

Aan / Uit (standaard: Uit)

Bass

Past het geluid van lage tonen aan.

-10dB – +10dB (standaard: 0dB)

Treble

Past het geluid van hoge tonen aan.

-10dB – +10dB (standaard: 0dB)

Balans

Gebruik \triangleleft / \triangleright om de volumebalans links/rechts aan te passen.

S.Direct

De toon wordt niet aangepast.

Aan / Uit (standaard: Uit)



- De instellingen "Dynamic Bass Boost", "Bass", "Treble" of "Luidspreker Response" worden uitgeschakeld wanneer de audiobron een hogere bemonsteringsfrequentie heeft dan 176,4 kHz.



Slaaptimerfunctie

U kunt de stroom automatisch naar stand-by laten schakelen nadat de ingestelde tijd is verstreken. Dit is handig voor het luisteren alvorens u gaat slapen.

1 Druk op SLEEP en geef de tijd weer die u wilt instellen.

- De -indicator op de display licht op.
- U kunt de slaaptimer instellen binnen het bereik van 10 tot 90 minuten in stappen van 10 minuten.

■ De slaaptimer annuleren

Druk op SLEEP voor het instellen van "Sleep ► Uit".

De -indicator op het display dooft.



- De slaaptimer wordt ook geannuleerd wanneer dit toestel is ingesteld op de stand-bymodus.
- Druk op SLEEP om de resterende tijd tot de slaaptimer wordt geactiveerd, te controleren.

Stelt de huidige tijd in

■ De huidige tijd controleren wanneer de voeding is ingeschakeld

Druk op CLOCK.

- Druk nogmaals en de weergave keert terug naar de originele toestand.

■ De huidige tijd controleren wanneer de voeding is ingesteld op stand-by

Druk op CLOCK.

- De huidige tijd wordt weergegeven gedurende 30 seconden.

OPMERKING

- De tijd kan niet worden ingesteld wanneer u in stand-bymodus bent. Schakel eerst de voeding in.

De schermhelderheid wijzigen

1 Druk op DIMMER.

- De helderheid van het display schakelt telkens wanneer op de knop wordt gedrukt (5 niveaus).



- Als de knoppen worden bediend wanneer het display wordt uitgeschakeld, wordt informatie tijdelijk weergegeven met een laag helderheidsniveau.



Instellingen

Overzicht van het menu

Op de volgende pagina's vindt u de bediening van het menu.

Standaard zijn aanbevolen instellingen gedefinieerd voor dit toestel. U kunt dit toestel aanpassen op basis van uw bestaand systeem en uw voorkeursinstellingen.

■ Snel instellen

Items instellen	Beschrijving	Blz.
Snel instellen	Voert de netwerkinstellingen uit met gebruik van een wizard-venster. Meer informatie over de bediening vindt u in de aparte "Beknopte installatiegids"	-

■ Algemeen

Items instellen	Beschrijving	Blz.
Alarm	Stelt de timerweergave in.	66
Klok	Stelt de huidige tijd in	67
Luidspreker Response	Stel de kenmerken van de uitgangsfrequentie in.	67
Taal	Stelt de taal voor de menuweergave.	68
Auto Standby	Stelt de voeding van het toestel in stand-by wanneer het niet wordt gebruikt.	68
Firmware	Stel in of er al dan niet moet worden gecontroleerd op firmware-updates, voer de update van de firmware uit en geef de update- en upgrademeldingen.	68
Update	Update de firmware van de Marantz .	68
Notificatie	Zet de update-, upgrade- en waarschuwingsmelding Aan/Uit.	69
Nieuwe Feature toe.	Toon nieuwe functies die kunnen worden gedownload naar dit toestel en voer een upgrade uit.	69



■ Netwerk

Items instellen	Beschrijving	Blz.
Netwerk Informatie	Toont diverse informatie over het netwerk.	71
Netwerk controle	Voert de Aan/Uit-instellingen uit voor de netwerkfunctie wanneer het toestel in stand-bymodus is.	71
Friendly Name	Bewerkt een op het internet getoonde naam.	71
Last.fm Display	Schakelt de weergave van Last.fm in het menu uit.	71
Instellingen	Voert de instellingen uit voor een bekabeld of draadloos LAN.	72
Wanneer u een bekabelde verbinding maakt	Voert de instellingen uit voor een bekabeld LAN.	72
DHCP (Aan) of DHCP (Uit)	Voert de DHCP-instelling uit.	72
IP Address*	Voert de IP-adresinstelling uit.	72
Subnet Mask*	Voert de subnet mask-instelling uit.	72
Gateway*	Voert de gateway-instelling uit.	72
Primary DNS*	Voert de DNS-instelling uit.	72
Secondary DNS*	Voert de secundaire DNS-instelling uit.	72
Proxy	Voert de proxy-instelling uit.	72
Test Connectie	Voert de bekabelde LAN-verbinding uit.	72
Wanneer u een wifi-verbinding maakt	Voert de instelling voor de draadloze LAN-verbinding uit.	73
Auto-Scan	Selecteert de draadloze verbindingen van de toegangspuntenlijst en stelt deze in.	73
WPS (Wi-Fi Protected Setup)	Stelt de draadloze verbinding met gebruik van WPS in (Wi-Fi Protected Setup).	73
Web Browser Setup	Stelt de draadloze verbinding in met de webbrowser.	74
Handmatig	Stelt de draadloze verbinding handmatig.	76

* Wordt weergegeven wanneer de "DHCP"-instelling "Uit" is (☞ blz. 72).



Menu bedienen

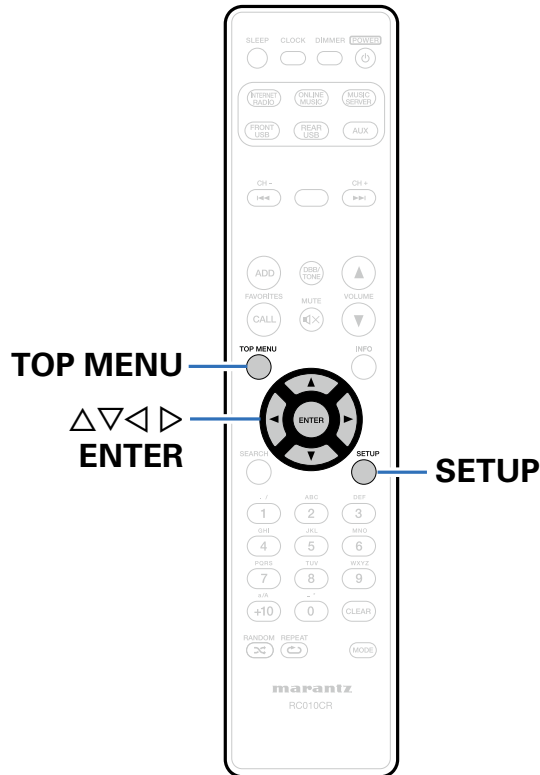

- 1 Druk op SETUP.**
Het menu wordt weergegeven.
- 2 Gebruik $\Delta \nabla \triangleleft \triangleright$ om het in te stellen of te bedienen menu te selecteren en druk vervolgens op ENTER.**
- 3 Gebruikt $\Delta \nabla$ om de gewenste instelling te wijzigen.**
- 4 Druk op ENTER om uw instelling op te geven.**
 - Druk op \triangleleft om terug te keren naar het vorige item.
 - Om het menu af te sluiten, drukt u op SETUP wanneer het menu is weergegeven.
De weergave van het menu verdwijnt.
 - Om tijdens de menubewerking naar de bovenkant van het menu te gaan, drukt u op TOP MENU.



Tekens invoeren

U kunt met dit toestel de naam voor de volgende menu's naar wens veranderen.

- Tekens zoeken (☞ blz. 28, 32, 47)
- Friendly Name (☞ blz. 71)
- Tekeninvoer voor de netwerkfuncties (☞ blz. 28, 35, 37)

De cijfertoetsen gebruiken

- Geef het menu weer waarop u tekens kunt invoeren.**
 - Om een teken te wijzigen, gebruikt u <D> om de cursor te plaatsen op het teken dat u wilt wijzigen.
- Druk op +10 om het type teken te selecteren (hoofdletter, kleine letter of cijfertekens).**
- Druk op 0 – 9, +10 tot het gewenste teken wordt weergegeven.**
 - Het type tekens dat kan worden ingevoerd wordt hieronder getoond.

1 . /	1 . @ - _ / : ~	6 MNO	m n o M N O 6
2 ABC	a b c A B C 2	7 PQRS	p q r s P Q R S 7
3 DEF	d e f D E F 3	8 TUV	t u v T U V 8
4 GHI	g h i G H I 4	9 WXYZ	w x y z W X Y Z 9
5 JKLM	j k l J K L 5	0 .	0 (spatie) ! " # \$ % & ' () * + , ; < = > ? [\] ^ ` { } ~
- Herhaal stappen 2 en 3 om de naam te veranderen en druk daarna op ENTER om dit op te slaan.**

- Ongeveer 1 seconde na het invoeren van het teken, wordt het teken ingevoerd en gaat de cursor naar rechts.



De cursortoetsen gebruiken

- Geef het menu weer waarop u tekens kunt invoeren.**
 - Om een teken te wijzigen, gebruikt u <D> om de cursor te plaatsen op het teken dat u wilt wijzigen.
- Gebruik Δ∇ om het teken te wijzigen.**
 - Het type tekens dat kan worden ingevoerd wordt hieronder getoond.

[Kleine letters]	abcdefghijklmnopqrstuvwxyz
[Hoofdletters]	ABCDEFGHIJKLMNOPQRSTUVWXYZ
[Symbolen]	! " # \$ % & ' () * + , - . / : ; < = > ? @ [\] ^ _ ` { } ~
[Nummers]	0123456789 (spatie)

- Ongeveer 1 seconde na het invoeren van het teken, wordt het teken ingevoerd en gaat de cursor naar rechts.

- Herhaal stap 2 om de naam te wijzigen end ruk vervolgens op ENTER om deze te registreren.**



- Druk op CLEAR om het teken te wissen.
- Druk op ►| om een spatie in te voegen.

Algemeen

Maak verschillende andere instellingen.

Alarm

Stel het eenmalige en het dagelijkse alarm in.

■ Eénmalig

Tijdweergave : Zet het eenmalig alarm aan.

Uit : Het alarm werkt niet.

■ Elke dag

Tijdweergave: Zet het dagelijks alarm aan.

Uit : Het alarm werkt niet.

■ Alarm Aanpassen

Bewerk het eenmalige en het dagelijkse alarm.

- 1 Gebruik Δ / ∇ om de alarmmodus te selecteren en druk daarna op ENTER.**
- 2 Gebruik Δ / ∇ om de begintijd voor het alarm in te stellen en druk daarna op ENTER.**
- 3 Gebruik Δ / ∇ om de ingangsbron te selecteren en druk daarna op ENTER.**
- 4 Gebruik Δ / ∇ om het volumeniveau "00 – 60" te selecteren en druk vervolgens op ENTER.**
"Compleet!" verschijnt op het scherm en de instelling is voltooid.
 - De stand-by-indicator licht oranje op wanneer het toestel in deze status naar de stand-bymodus wordt geschakeld.



Klok

■ Stelt de huidige tijd in

U kunt de klok van dit toestel automatisch aanpassen via internet.



- Om deze functie te gebruiken, moet het toestel een internetverbinding hebben.

1 Gebruik Δ / ∇ om uw **Tijdzone te selecteren en druk dan op ENTER.**

2 Gebruik Δ / ∇ om de **Zomertijd te selecteren en druk daarna op ENTER.**

Aan : Zet de Zomertijd aan.

Uit (Standaard) : Zet de Zomertijd uit.

Luidspreker Response

Stel de kenmerken van de uitgangsfrequentie in.

Flat (standaard) : Eigenschappen zijn plat.

Response1 : vermindert lage frequenties van 60 Hz of minder met -12 dB/oct.

Response2 : vermindert lage frequenties van 100 Hz of minder met -12 dB/oct.

Response3 : vermindert lage frequenties van 60 Hz of minder met -12 dB/oct. Verhoogt ook de regio 400 Hz met 3 dB.

Response4 : vermindert lage frequenties van 100 Hz of minder met -12 dB/oct. Verhoogt ook de regio 400 Hz met 3 dB.



- De instelwaarden voor de "Luidspreker Response" worden niet weerspiegeld in hoofdtelefoonuitgang of subwooferuitgang.



Taal

Stel de taal voor weergave op het menu in.

English / Deutsch / Français / Italiano / Nederlands / Español / Svenska / Русский / Polski (standaard: English)

Auto Standby

Wanneer dit toestel zich in de stopstatus bevindt en er gedurende 15 minuten geen ingangssignaal noch bediening is, schakelt het automatisch over naar de standby-modus.

Alleen voor de ingangsbron "Analog In" en "Direct iPod" schakelt dit toestel automatisch om naar stand-bymodus wanneer het gedurende acht uur niet wordt bediend.

Aan (Standaard) : Het toestel gaat na 15 minuten naar de stand-bymodus.

Uit : Het toestel gaat niet automatisch naar de stand-bymodus.

Firmware

Stel in of er al dan niet moet worden gecontroleerd op firmware-updates, voer de update van de firmware uit en geef de update-, upgrade- en waarschuwingmeldingen.

■ Update

Update de firmware van de Marantz netwerk audio receiver.

Check voor Update : U kunt controleren of er updates van de firmware zijn.

Start Update : Start het installatieproces van de update.



- Zelfs als de update mislukt, zal dit toestel opnieuw proberen een update uit te voeren.



■ Notificatie

Er worden mededelingen weergegeven op het scherm wanneer de voeding wordt ingeschakeld over wanneer de nieuwe firmware kan worden gebruikt of wanneer er andere mededelingen zijn.

Update

Aan (Standaard) : Updatebericht weergeven.

Uit : Updatebericht niet weergeven.

Upgrade

Aan (Standaard) : Upgradebericht weergeven.

Uit : Upgradebericht niet weergeven.

Meldingsberichten

Aan (Standaard) : Toont mededelingen van Marantz in het pop-upmenu.

Uit : Toont geen mededelingen van Marantz in het pop-upmenu.

■ Nieuwe Feature toe.

Toon nieuwe functies die kunnen worden gedownload naar dit toestel en voer een upgrade uit.

Upgradepakket : Geef de items weer die moeten worden bijgewerkt.

Upgrade status : Toont een lijst met aanvullende functies die door de upgrade worden geleverd.

Start Update : Voer het upgradeproces uit. Wanneer de upgrade start, wordt het display uitgeschakeld. De verstrekten tijd van de upgrade wordt tijdens het uitvoeren van de upgrade getoond.

Upgrade ID : Het ID-nummer dat wordt weergegeven op het scherm is nodig wanneer u de procedure uitvoert.



- Raadpleeg de Marantz-website voor meer details over upgrades.
- Wanneer de procedure is voltooid, verschijnt "Geregistreerd" in het menu en kunt u upgrades uitvoeren. Als de procedure niet werd uitgevoerd, wordt "Niet geregistreerd" weergegeven.



Opmerkingen over het gebruik van "Update" en "Nieuwe Feature toe."

- Om nieuwe functies toe te voegen, zijn de omgeving en instellingen nodig die voor het verbinden met breedbandinternet zijn vereist (zie blz. 21).
- Start de bediening voor het toevoegen van de nieuwe functie pas nadat ten minste 2 minuten zijn verstreken na het inschakelen van dit toestel.
- Schakel de stroom niet uit voordat de update of upgrade afgerond is.
- Zelfs met een breedband internetverbinding duurt het volledig updaten/upgraden ongeveer 20 minuten.
- Als het installeren van de update/upgrade eenmaal is gestart, kunnen de normale functies van dit toestel niet eerder weer worden gebruikt dan nadat de update/upgrade volledig is geïnstalleerd. Het installeren van firmware update / upgrade kan tot gevolg hebben dat de standaardwaarden van de voor dit toestel ingestelde parameters e.d. worden hersteld.
- Wanneer de update of upgrade is mislukt met een bericht, zoals "Update mislukt" en "Downloaden mislukt", koppelt u het netsnoer los en sluit u het opnieuw aan. "Update Retry" verschijnt vervolgens op het display en de update wordt voortgezet vanaf het punt waar de update werd onderbroken. Controleer de netwerkomgeving, indien de fout zich ondanks dit nog steeds voordoet.



- Informatie over de "Update" functie en "Nieuwe Feature toe." zullen telkens op de Marantz-website worden aangekondigd, wanneer dergelijke plannen gedefinieerd zijn.



Netwerk

- Om dit toestel te gebruiken door het te verbinden met een thuisnetwerk (LAN), moet u de netwerkinstellingen configureren.
- Als u uw thuisnetwerk instelt via DHCP, stelt u "DHCP" in op "Aan" (gebruik de standaardinstelling). Hierdoor kan het toestel uw thuisnetwerk gebruiken.
- Als u een IP-adres toewijst voor elk apparaat, moet u de instelling "IP Address" gebruiken om een IP-adres toe te wijzen aan dit toestel en de informatie over uw thuisnetwerk, zoals het gateway-adres en het subnetmasker, invoeren.

Netwerk Informatie

Toon netwerkinformatie.

Friendly Name / DHCP Aan of Uit / IP Address / MAC Address / SSID*

* Dit wordt alleen weergegeven terwijl een Wifi-verbinding is ingeschakeld.

Netwerk controle

Hiermee is de netwerkcommunicatie mogelijk in stand-bymodus.

Aan : De netwerkfunctie kan worden gebruikt wanneer u in de stand-bymodus voor de voeding bent. Het hoofdtoestel is bedienbaar met een netwerkgeschikte controller.

Uit (Standaard) : De netwerkfunctie kan niet worden gebruikt in de stand-bymodus voor de voeding.



- Stel dit in op "Aan" wanneer u de webregelfunctie of een netwerk-compatibele controller gebruikt.

OPMERKING

- Wanneer "Netwerk controle" is ingesteld op "Aan", verbruikt het meer stand-byvermogen.

Friendly Name

De Friendly Name (gepersonaliseerde naam) is de naam van dit toestel dat wordt weergegeven op het netwerk.

■ Naam selecteren

Selecteert de schermnaam in de lijst.

AV-kamer / Slaapkamer / Eetkamer / Familiekamer / Gastenkamer / Kinderkamer / Keuken / Woonkamer / Kantoor / Marantz M-CR510 / Anders (standaard: Marantz M-CR510)

- Wanneer u "Anders" selecteert, kunt u de Friendly Name wijzigen volgens uw voorkeur.



- De snelkeuze naam mag maximaal 63 tekens lang zijn.
- Ga naar [blz. 65](#) voor het invoeren van tekens.

Last.fm Display

Stel in of het Last.fm-item al dan niet in het menu moet worden getoond.

Laat zien (Standaard) : De items van Last.fm verschijnen.

Verberg : De items van Last.fm verschijnen niet.



Instellingen

U kunt gedetailleerde instellingen voor het netwerk maken.

Om de netwerkomgeving te wijzigen, voert u “Snel instellen” uit. (Meer informatie over de bediening vindt u in de aparte “Beknopte installatiegids”.)

- Als u een breedband router (DHCP-functie) gebruikt, hoeft u geen instellingen te maken bij Instellen van het “IP Address” en “Proxy”, aangezien de DHCP-functie op “Aan” is ingesteld bij de standaardinstellingen van dit toestel.
- Stel uitsluitend “Instellingen” in bij het verbinden met een netwerk zonder de DHCP-functie.

■ Wanneer u een bekabelde verbinding maakt

DHCP

Selecteert hoe u het netwerk aansluit.

Aan (standaard) : Configureer de netwerkinstellingen automatisch vanaf uw router.

Uit : Configureer de netwerkinstellingen handmatig.

IP Address

Stel het IP-adres binnen de hieronder getoonde bereiken in.

- De Network Audio-functie kan niet worden gebruikt als andere IP-adressen worden ingesteld.

CLASS A: 10.0.0.1 – 10.255.255.254

CLASS B: 172.16.0.1 – 172.31.255.254

CLASS C: 192.168.0.1 – 192.168.255.254

Subnet Mask

Wanneer u een xDSL-modem of -aansluitingsadapter rechtstreeks op dit toestel aansluit, moet u het subnetmasker aangeduid in de door uw provider geleverde documentatie invoeren. Normale invoer 255.255.255.0.

Gateway

Bij aansluiting op een gateway (router) voert u het IP-adres ervan in.

Primary DNS, Secondary DNS

Als in de door uw provider geleverde documentatie slecht één DNS-adres is opgegeven, voert u dit in bij “Primary DNS”. Als er twee of meer DNS worden geboden door uw provider, voert u zowel “Primary DNS” als “Secondary DNS” in.

Proxy

Maak deze instelling als u verbinding maakt met het internet via een proxy server. Geef de proxy-instellingen alleen op wanneer u een internetverbinding maakt via een proxyserver die op uw intern netwerk zit, door uw provider is geboden, enz.

Proxy (Uit) of **Proxy (Aan)** : Stelt de proxyserver in.

Proxy (Adres) of **Proxy (Naam)** : Selecteer als u invoert via adres of domeinnaam.

Adres of Naam : Adres of domeinnaam invoeren. De snelkeuze naam mag maximaal 38 tekens lang zijn.

Poort : Voer het poortnummer in.



- Controleer “Aansluiten op een thuisnetwerk (LAN)” (☞ blz. 21) opnieuw als u geen toegang krijgt tot internet.
- Raadpleeg uw ISP (Internet Service Provider) of de plaats waar u de computer heeft gekocht indien u geen internetverbinding kunt maken.



■ Wanneer u een wifi-verbinding maakt

In dit menu kunnen Wifi-instellingen en verbindingen worden opgegeven via een van de vier verbindingsmethoden.

Auto-Scan / WPS(PIN) / Web Browser Setup / Handmatig



- Indien een LAN-kabel is aangesloten dient u deze te verwijderen.
- Raadpleeg de Beknopte installatiegids voor meer informatie over het verbinden met Wifi met de knop Wi-Fi CONNECT op het achterpaneel.

□ Auto-Scan

Dit zoekt automatisch naar netwerken.

1 Selecteer in de lijst van netwerken, het netwerk waarmee u een verbinding wilt maken.

Wanneer het netwerk waarmee u een verbinding wilt maken, niet is gedetecteerd, selecteert u "Scan nogmaals".

2 Stel de volgende instellingen in:

Default Key : selecteer de standaard sleutel

- Wanneer u een verbinding maakt met een WEP-gecodeerd netwerk, wordt het menu "Default Key" weergegeven.

Wachtwoord : Voer het wachtwoord in.

DHCP / Proxy : Geef instellingen op voor DHCP / Proxy (zie blz. 72).

Test Connectie : test de verbinding.

□ WPS (PIN-codemethode)

1 Selecteer in de lijst van netwerken, het netwerk waarmee u een verbinding wilt maken.

Wanneer het netwerk waarmee u een verbinding wilt maken, niet is gedetecteerd, selecteert u "Scan nogmaals".

2 Stel deze PIN-code in op het register.



❑ Web Browser Setup

Gebruik een webbrowser om Wifi in te stellen.

Er is een Wifi-apparaat nodig dat zoekbewerkingen op het web kan uitvoeren.

- 1 Lees de voorzorgsmaatregelen op het scherm en druk op ENTER.
- 2 Selecteer het Wifi-netwerk met de naam "Marantz M-CR510" vanaf uw Wifi-apparaat.
Het IP address (192.168.1.16) verschijnt op het toestel.
- 3 Voer het IP-adres van dit toestel in het adresvenster van de browser in.

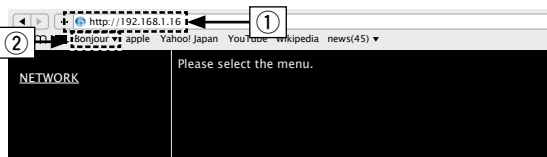

- ① Invoeren van het IP-adres (192.168.1.16).
- ② Als u de Safari-webbrowser gebruikt, kunt u "Bonjour" selecteren en direct toegang krijgen tot het webbeheerscherf van het toestel vanaf de overzichtsectie.

4 Klik op "NETWORK" wanneer het hoofdmenu wordt weergegeven.

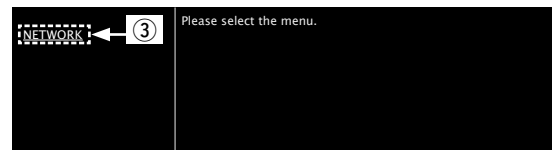

- ③ Klik op "NETWORK":
(☞ [Voorbeeld 1])



5 Uitvoeren.

[Voorbeeld 1] Netwerkinstelling 1

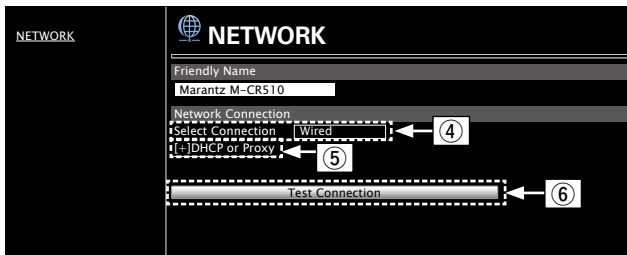

□ Netwerkverbindinginstellingen

- ④ Klik om de netwerkverbindingmethode te wijzigen. Als u "Wi-Fi" selecteert, verschijnt een nieuw item op het scherm. (🔧 **[Voorbeeld 2]**)
- ⑤ Klik om de DHCP/proxy-instellingen te wijzigen. (🔧 **[Voorbeeld 2]**)
- ⑥ Klik om een verbinding te maken met de nieuw toegepaste instellingen.



- Om de netwerkverbindinginstellingen toe te passen, klikt u op "Test Connection" nadat u de wijzigingen hebt uitgevoerd.

[Voorbeeld 2] Netwerkinstelling 2

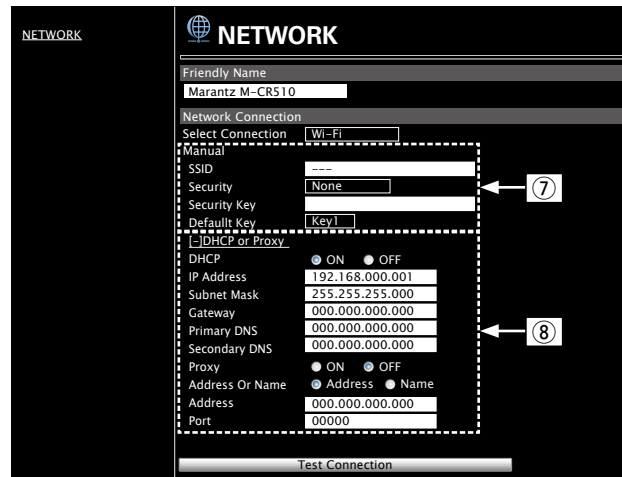

❑ Netwerkverbindinginstellingen

- ⑦ Er zullen verschillende items worden weergegeven als u “Wi-Fi” hebt geselecteerd in Voorbeeld 1 – ④. Selecteer of voor items in zoals nodig en klik vervolgens op “Verbinding testen” om de wijzigingen toe te passen.
- De items die worden weergegeven kunnen verschillen afhankelijk van de geselecteerde items en de verbindingstatus.
 - Nadat elk item is geselecteerd, wacht u even tot het display is bijgewerkt.
- ⑧ Wordt weergegeven als “DHCP” of “Proxy” is geselecteerd in Voorbeeld 1 – ⑤. Wanneer u de DHCP/proxy-instellingen wijzigt, voert u de instelling in of selecteert u deze voor elk item.



- Om de netwerkverbindinginstellingen toe te passen, klikt u op “Test Connection” nadat u de wijzigingen hebt uitgevoerd.

❑ Handmatig

Stelt de draadloze verbinding handmatig.

SSID : Voer de naam in van het draadloos netwerk (SSID).

Security : Selecteer de coderingsmethode volgens de coderingsinstelling van het toegangspunt dat u gebruikt.

Wachtwoord : Voer het wachtwoord in.

Default Key : Selecteer de standaard sleutel.

- Wanneer u een verbinding maakt met een WEP-gecodeerd netwerk, wordt het menu “Default Key” weergegeven.

DHCP / Proxy : Geef instellingen op voor DHCP / Proxy (zie blz. 72).

Test Connectie : test de verbinding.



Tips

Inhoud

■ Tips	(78)	■ Probleemoplossing	(80)
Eenvoudige bewerkingen in de uitgeschakelde status.....	(78)	Voeding wordt niet ingeschakeld/Voeding wordt uitgeschakeld.....	(80)
Eenvoudige bewerkingen voor iPod/USB	(78)	De LED knippert	(80)
Ik wil alleen mijn iPod opladen.....	(78)	Bewerkingen kunnen niet worden uitgevoerd via de afstandsbediening	(81)
De iPod-track opgeven met de alarmfunctie	(78)	Er verschijnt niets op het display van dit toestel	(81)
De gewenste track opgeven met de alarmfunctie	(78)	Er is geen geluid hoorbaar.....	(82)
Wijzigen naar Zomertijd.....	(78)	Het gewenste geluid wordt niet weergegeven	(83)
De netwerkgeving wijzigen of opnieuw instellen	(78)	Geluid is onderbroken of er is ruis opgetreden.....	(83)
Ik wil de geoptimaliseerde luisteromgeving instellen na het wijzigen van de configuratie/positie van de luidsprekers of na het schakelen van een luidspreker naar een nieuwe	(78)	iPod kan niet worden afgespeeld	(84)
Normaal afspelen/willekeurig afspelen/ herhaald afspelen van alle bestanden op een USB-geheugenapparaat of de muziekserver.....	(79)	USB-geheugenapparaten kunnen niet worden afgespeeld.....	(85)
		Bestandsnamen op het iPod/USB-geheugenapparaat worden niet goed weergegeven.....	(86)
		Internet-radio kan niet worden afgespeeld.....	(86)
		Er wordt een foutmelding weergegeven door Last.fm.....	(87)
		Muziekbestanden op pc of NAS kunnen niet worden afgespeeld.....	(88)
		Kan geen verbinding maken via Wifi.....	(89)



Tips

Eenvoudige bewerkingen in de uitgeschakelde status

- Wanneer op een selectietoets voor een ingangsbron of FAVORITES CALL wordt ingedrukt, wordt de bewerking uitgevoerd op hetzelfde ogenblik dat het toestel wordt ingeschakeld (🔍 blz. 25, 40).
- Wanneer “Netwerk controle” is ingesteld op “Aan”, kunt u het afspelen of andere bewerkingen uitvoeren via de AirPlay, Marantz Remote App (🔍 blz. 49, 71).

Eenvoudige bewerkingen voor iPod/USB

- Wanneer aangesloten op de USB-poort vooraan, verandert de invoerbron automatisch en wordt het afspelen gestart (🔍 blz. 43, 47).

Ik wil alleen mijn iPod opladen

- Sluit de iPod aan op dit toestel wanneer de voeding aan is. Schakel vervolgens het toestel uit en de iPod blijft opladen tot deze volledig is opgeladen (🔍 blz. 45).
- Wanneer aangesloten op USB-poort achter, kan de iPod worden geladen zonder dat de huidige invoerbron wordt gewijzigd.

De iPod-track opgeven met de alarmfunctie

- In de uitschakelstatus na het instellen van het alarm, pauzeert de iPod de weergave van de track die u wilt gebruiken (🔍 blz. 66).
- Wanneer u de alarmweergave op een iPod touch of iPhone gebruikt, stelt u de iPod touch of de iPhone in op de “Sleep”. Als de voeding wordt uitgeschakeld met de uitschakelbewerking, kan de alarmweergave niet worden gebruikt.

De gewenste track opgeven met de alarmfunctie

- Na het registreren van de gewenste track in NAS, enz., registreert u de track in de favorieten en geeft u vervolgens de track op in de alarminstellingen (🔍 blz. 66).

Wijzigen naar Zomertijd

- Selecteer Instelling – “Algemeen” – “Klok” en configureer de instellingen (🔍 blz. 67).

De netwerkomgeving wijzigen of opnieuw instellen

- Bereid de bijgeleverde Beknopte installatiegids voor en voer Instelling – “Snel instellen” uit. Voer voor gedetailleerde instellingen Instelling Instelling – “Netwerk” – “Instellingen” uit (🔍 blz. 72).

Ik wil de geoptimaliseerde luisteromgeving instellen na het wijzigen van de configuratie/positie van een luidspreker naar een nieuwe

- Selecteer Instelling – “Algemeen” – “Luidspreker Response” (🔍 blz. 67).





Normaal afspelen/willekeurig afspelen/herhaald afspelen van alle bestanden op een USB-geheugenapparaat of de muziekserver

- Selecteer de map die u wilt afspelen en druk op de toets ►/|| om alle nummers in de map op normale wijze af te spelen. Om alle nummers normaal, willekeurig of herhaald af te spelen, slaat u alle bestanden in één map op zoals hieronder weergegeven.

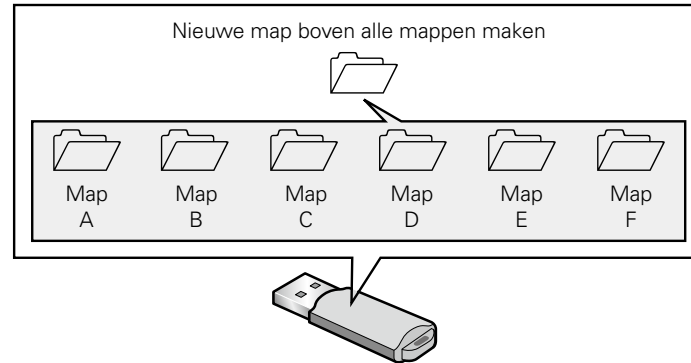
[Inhoud van USB-geheugenapparaat]



Geef de hoofdmap weer, druk op de toets ►/|| en druk vervolgens op de toets RANDOM  of REPEAT  om alle bestanden in de hoofdmap in willekeurige volgorde of herhaald af te spelen.



Probleemoplossing

Als een probleem optreedt, moet u eerst het volgende controleren:

1. Zijn de aansluitingen juist ?
2. Wordt het toestel bediend zoals wordt beschreven in de gebruiksaanwijzing?
3. Werken de andere componenten naar behoren ?

Als dit toestel niet naar behoren werkt, controleer dan de in onderstaande tabel vermelde punten. Als het probleem blijft bestaan, is er mogelijk een defect.

Schakel onmiddellijk de spanning uit en neem contact op met de winkel van aankoop.

■ Voeding wordt niet ingeschakeld/Voeding wordt uitgeschakeld

Symptoom	Oorzaak / Oplossing	Blz.
De spanning wordt niet ingeschakeld.	• Controleer of de stekker goed in het stopcontact zit.	<u>23</u>
De voeding wordt automatisch uitgeschakeld.	• De slaaptimer is ingesteld. Schakel de voeding opnieuw in. • "Auto Standby" is ingesteld. "Auto Standby" wordt geactiveerd wanneer er geen bewerking wordt uitgevoerd gedurende een bepaalde periode. Om "Auto Standby" uit te schakelen, stelt u "Auto Standby" in het menu in op "Uit".	<u>61</u> <u>68</u>

■ De LED knippert

Symptoom	Oorzaak / Oplossing	Blz.
Knipperend rood	• Het versterkerscircuit in het toestel is defect. Koppel de voeding los en neem contact op met het reparatiecentrum.	–
Knipperend oranje	• De klok is onjuist omdat de wisselstroom tijdelijk was uitgeschakeld, enz. Controleer de netwerkverbinding en pas de klok aan.	<u>67</u>



■ Bewerkingen kunnen niet worden uitgevoerd via de afstandsbediening

Symptoom	Oorzaak / Oplossing	Blz.
Bewerkingen kunnen niet worden uitgevoerd via de afstandsbediening.	• De batterijen zijn op. Plaats nieuwe batterijen.	6
	• Bedien de afstandsbediening binnen een afstand van ongeveer 7 m vanaf dit toestel en in een hoek van 30°.	6
	• Verwijder alle obstakels tussen de dit toestel en de afstandsbediening.	–
	• Plaats de batterijen in de juiste richting en let op de ⊕ en ⊖ aanduidingen.	6
	• Er schijnt een sterk licht op de afstandsbedieningssensor van het toestel (direct zonlicht, spotje, enz.). Zet het toestel op een plaats waar de afstandsbedieningssensor niet blootstaat aan direct zonlicht.	–
	• Wanneer u een 3D-videoapparaat gebruikt, zal de afstandsbediening van dit toestel mogelijk niet werken vanwege effecten van de infrarood communicatie tussen eenheden (zoals tv en kijken met een 3D-bril). Pas in dat geval de richting van de eenheden met de 3D-communicatiefunctie en hun afstand aan om ervoor te zorgen dat ze de werking van de afstandsbediening van dit toestel niet beïnvloeden.	–

■ Er verschijnt niets op het display van dit toestel

Symptoom	Oorzaak / Oplossing	Blz.
De display is uit.	• Druk op de afstandsbediening op de knop DIMMER om elke instelling behalve UIT in te stellen.	61



■ Er is geen geluid hoorbaar

Symptoom	Oorzaak / Oplossing	Blz.
Er komt geen geluid uit de luidsprekers.	• Controleer de aansluitingen van alle apparaten.	<u>16</u> , <u>18</u> , <u>19</u> , <u>21</u>
	• Sluit de aansluitkabels stevig aan.	–
	• Controleer of de ingangen en uitgangen niet omgekeerd zitten.	–
	• Controleer de kabels op schade.	–
	• Controleer of de luidsprekerkabels goed zijn aangesloten. Controleer of de kerndraden van de kabel het metalen gedeelte op de luidsprekeraansluitingen niet raken. Maak de luidsprekeraansluitingen ook stevig vast. Controleer of de luidsprekeraansluitingen niet los zitten.	<u>16</u>
	• Controleer of er een goede ingangsbron is geselecteerd.	<u>25</u>
	• Pas het volume van het toestel aan.	<u>26</u>
	• Schakel de dempingsfunctie uit.	<u>26</u>
	• Controleer of de juiste ingangsbron is geselecteerd wanneer audio wordt ingevoerd naar dit toestel vanaf een extern apparaat.	<u>48</u> , <u>50</u>
	• Controleer de instellingen voor de digitale audio-uitgang op het aangesloten apparaat. De eerste instellingen zijn mogelijk uit, afhankelijk van het apparaat.	<u>48</u>
• Alleen 2-kanaals lineaire PCM kan worden ingevoerd als het digitale audiosignaal naar de DIGITAL IN-aansluiting van dit toestel.	<u>48</u>	
• Er wordt geen geluid uitgevoerd via de luidsprekers als een hoofdtelefoon wordt aangesloten.	<u>9</u>	



■ Het gewenste geluid wordt niet weergegeven



Symptoom	Oorzaak / Oplossing	Blz.
De volumebalans links/rechts is niet in evenwicht.	• Druk op de toets DBB/TONE op de afstandsbediening om de balans aan te passen.	<u>60</u>
Geen geluid van de subwoofer.	• Controleer de subwooferaansluitingen. • Schakel de voeding van de subwoofer in.	<u>17</u> –
De ingestelde waarden worden niet weerspiegeld in "Dynamic Bass Boost", "Bass", "Treble" of "Luidspreker Response".	• De instellingen "Dynamic Bass Boost", "Bass", "Treble" of "Luidspreker Response" worden uitgeschakeld wanneer de audiobron een hogere bemonsteringsfrequentie heeft dan 176,4 kHz. • De instelwaarden voor de "Luidspreker Response" worden niet weerspiegeld in hoofdtelefoonuitgang of subwooferuitgang. • De instelwaarden voor "Dynamic Bass Boost", "Bass" of "Treble" worden niet weerspiegeld in subwooferuitgang.	<u>60, 67</u> <u>67</u> <u>60</u>

■ Geluid is onderbroken of er is ruis opgetreden

Symptoom	Oorzaak / Oplossing	Blz.
Tijdens het afspelen van internet-radio of het USB-geheugenapparaat, wordt het geluid af en toe onderbroken.	• Wanneer de overdrachtsnelheid van het USB-geheugenapparaat langzaam is, kan het geluid af en toe worden onderbroken. • De netwerkcommunicatiesnelheid is langzaam of de radiozender is bezet.	– –
Wanneer u een gesprek voert op een iPhone, treedt er ruis op in de audio-uitgang op dit toestel.	• Wanneer u een gesprek voert, moet u een afstand van minstens 20 cm behouden tussen de iPhone en dit toestel.	–
Het geluid verdwijnt wanneer u de Wifi-verbinding gebruikt.	• Indien apparaten in de buurt de weergave afbreken door elektronische storing, moet u overschakelen naar een bekabelde LAN-verbinding. • Vooral wanneer u probeert grote muziekbestanden af te spelen, kan het weergavegeluid worden onderbroken afhankelijk van uw draadloze LAN-omgeving. Maak in dat geval de bekabelde LAN-verbinding.	<u>21, 22,</u> <u>72</u> <u>72</u>



■ iPod kan niet worden afgespeeld.

Symptoom	Oorzaak / Oplossing	Blz.
iPod kan niet worden aangesloten.	<ul style="list-style-type: none"> • Wanneer u een iPod gebruikt door deze aan te sluiten op de USB-poort, worden sommige iPod-varianties niet ondersteund. • Wanneer de iPod is aangesloten met een andere USB-kabel dan de originele kabel, wordt de iPod mogelijk niet herkend. Gebruik een originele USB-kabel. 	<p><u>20</u></p> <p>–</p>
Het AirPlay pictogram  wordt niet in iTunes of op de iTunes / iPhone / iPod touch / iPad getoond.	<ul style="list-style-type: none"> • Dit toestel en de PC / iPhone / iPod touch / iPad zijn niet met hetzelfde netwerk (LAN) verbonden. Sluit deze aan op hetzelfde LAN als dit toestel. • De firmware op iTunes / iPhone / iPod touch / iPad is niet compatibel met AirPlay. Werk de firmware bij naar de nieuwste versie. 	<p><u>21</u></p> <p>–</p>
Er wordt geen audio weergegeven.	<ul style="list-style-type: none"> • Het volume op iTunes / iPhone / iPod touch / iPad is ingesteld op het minimumniveau. Het volume op iTunes / iPhone / iPod touch / iPad is gekoppeld aan het volume op dit toestel. Stel een juist volumeniveau in. • De AirPlay-weergave wordt niet uitgevoerd of dit toestel is niet geselecteerd. Klik op het AirPlay-pictogram  op het iTunes / iPhone / iPod touch / iPad-scherm en selecteer dit toestel. 	<p>–</p> <p><u>49</u></p>
Audio wordt onderbroken tijdens de AirPlay-weergave op iPhone / iPod touch / iPad.	<ul style="list-style-type: none"> • Sluit de toepassing die op de achtergrond van de iPhone/iPod touch/iPad wordt uitgevoerd en speel vervolgens af met AirPlay. • Sommige externe factoren kunnen de draadloze verbinding beïnvloeden. Wijzig de netwerkomgeving door maatregelen te treffen, zoals het verkorten van de afstand vanaf het draadloos LAN-toegangspunt. 	<p>–</p> <p>–</p>
iTunes kan niet worden afgespeeld via de afstandsbediening.	<ul style="list-style-type: none"> • Schakel het selectievakje “iTunes-audio regelen vanaf netwerkluidsprekers toestaan” in iTunes in. Daarna kunt u afspelen, pauzeren en bewerkingen overslaan via de afstandsbediening. 	<p>–</p>



■ USB-geheugenapparaten kunnen niet worden afgespeeld

Symptoom	Oorzaak / Oplossing	Blz.
“Geen connectie” wordt weergegeven.	<ul style="list-style-type: none"> • Het USB-geheugenapparaat wordt niet door het toestel herkend. Koppel het USB-geheugenapparaat los en sluit het opnieuw aan. • USB-geheugenapparaten van een massaopslagklasse of apparaten die compatibel zijn met MTP worden ondersteund. • Dit toestel biedt geen ondersteuning via een USB-hub. Sluit het USB-geheugenapparaat direct aan op de USB-poort. • Het USB-geheugenapparaat moet worden geformatteerd naar FAT16 of FAT32. • Niet alle USB-geheugenapparaten zullen gegarandeerd werken. Sommige USB-geheugenapparaten worden niet herkend. Wanneer u gebruik maakt van een draagbare harde schijf die compatibel is met de USB-aansluiting die voeding vereist van een wisselstroomadapter, gebruikt u de wisselstroomadapter die bij de harde schijf is geleverd. 	<p><u>19</u></p> <p>–</p> <p>–</p> <p>–</p> <p>–</p>
De bestanden op het USB-geheugenapparaat worden niet weergegeven.	<ul style="list-style-type: none"> • Bestanden van een type dat niet wordt ondersteund door dit toestel, worden niet weergegeven. • Dit toestel kan een bestandsstructuur met maximaal 8 niveaus en tot 5000 submappen en bestanden in totaal weergeven. Wijzig, indien nodig, de mapstructuur van het USB-geheugenapparaat. • Wanneer er meerdere partities op het USB-geheugenapparaat bestaan, worden alleen bestanden op de eerste partitie weergegeven. 	<p><u>46</u></p> <p>–</p> <p>–</p>
De bestanden op een USB-geheugenapparaat kunnen niet worden weergegeven.	<ul style="list-style-type: none"> • De bestanden worden gemaakt in een formaat dat niet wordt ondersteund door dit toestel. Controleer de formaten die worden ondersteund door dit toestel. • U probeert een bestand af te spelen dat auteursrechtelijk beschermd is. Bestanden met auteursrechtbeveiliging kunnen met dit toestel niet worden weergegeven. 	<p><u>91</u></p> <p>–</p>



■ Bestandsnamen op het iPod/USB-geheugenapparaat worden niet goed weergegeven

Symptoom	Oorzaak / Oplossing	Blz.
De bestandsnamen worden niet goed weergegeven ("..." enz.).	<ul style="list-style-type: none"> • Er worden tekens gebruikt die niet kunnen worden weergegeven. Dit is geen defect. Dit is geen defect. Tekens die dit toestel niet kan weergegeven, worden vervangen door "" (punt). 	–

■ Internet-radio kan niet worden afgespeeld

Symptoom	Oorzaak / Oplossing	Blz.
De lijst van radiozenders wordt niet weergegeven.	<ul style="list-style-type: none"> • De LAN-kabel is niet goed aangesloten of er is geen netwerkverbinding. Controleer de verbindingstatus. 	<u>21</u>
Geen weergave van internetradio.	<ul style="list-style-type: none"> • De geselecteerde radiozender zendt uit in een formaat dat niet wordt ondersteund door dit toestel. Formaten die in dit toestel kunnen worden afgespeeld, zijn MP3, WMA en AAC. • De firewallfunctie is ingeschakeld op de router. Controleer de firewallinstelling. • Het IP-adres is niet goed ingesteld. • Controleer of de voeding van de router is ingeschakeld. • Om het IP-adres automatisch te verkrijgen, schakelt u de DHCP-serverfunctie in op de router. Stel ook de DHCP-instelling in op "Aan" op dit toestel. • Om het IP-adres handmatig te verkrijgen, stelt u het IP-adres en de proxy in op dit toestel. • Sommige radiozenders zijn stil gedurende een bepaalde periode. In dat geval wordt geen audio uitgevoerd. Wacht even en selecteer dezelfde radiozender of selecteer een andere zender. 	<u>92</u> – <u>72</u> – <u>72</u> <u>72</u> <u>28</u>
Er kan geen verbinding worden gemaakt met favoriete zenders.	<ul style="list-style-type: none"> • De zender verzorgt geen uitzendingen meer. Registreer radiozenders in de service. 	–
Met sommige zenders kan geen verbinding worden gemaakt en verschijnt de melding "Verbinding verbroken".	<ul style="list-style-type: none"> • De geselecteerde radiozender is niet in dienst. Selecteer een radiozender in dienst. 	–



■ Er wordt een foutmelding weergegeven door Last.fm

Symptoom	Oorzaak / Oplossing	Blz.
Inloggen op Last.fm is onmogelijk. ("Lidmaatschap vereist" verschijnt.)	<ul style="list-style-type: none"> • Verkeerd ingelogd. • Een niet-geregistreerde gebruiker probeert in te loggen. De luisterlimiet is overschreden. • Voer de juiste gebruikersnaam en het wachtwoord in en probeer nogmaals. • U moet een betalende Last.fm-abonnee zijn om hiernaar te luisteren. • Ga naar www.last.fm/subscribe voor een upgrade. 	<u>34</u> – – – –
Muziek kan niet worden afgespeeld. ("Bibliotheek leeg" verschijnt.)	<ul style="list-style-type: none"> • Er zijn geen afspeelbare muziekdata. • Ga naar www.last.fm/download en installeer Scrobbler om de afgespeelde muziek aan uw profiel toe te voegen zodat deze functie kan worden gebruikt. 	– –
Muziek kan niet worden afgespeeld. ("Geen nummers meer" verschijnt.)	<ul style="list-style-type: none"> • U heeft alle bestanden van de playlist reeds afgespeeld. • Kies een andere playlist. 	– –
Toegang tot Last.fm is onmogelijk. ("Geen netwerkverbinding" verschijnt.)	<ul style="list-style-type: none"> • Toegang tot het netwerk is onmogelijk. • Controleer de netwerkinstellingen. 	<u>21</u> <u>72</u>
Toegang tot Last.fm is onmogelijk. ("Niet beschikbaar in uw land" verschijnt.)	<ul style="list-style-type: none"> • U probeert toegang tot het netwerk te krijgen in een land waar Last.fm radio niet beschikbaar is. • Last.fm-radio is niet in alle landen beschikbaar. Ga naar www.last.fm/hardware voor meer informatie. 	– –
Inloggen op Last.fm is onmogelijk. ("Verkeerde gebruikersnaam of wachtwoord" verschijnt.)	<ul style="list-style-type: none"> • Verkeerde gebruikersnaam of wachtwoord ingevoerd voor het inloggen. • Voer de juiste gebruikersnaam en het wachtwoord in en probeer nogmaals. 	– –
Een account maken en registreren is onmogelijk. ("Probeer een andere" verschijnt.)	<ul style="list-style-type: none"> • De gebruikersnaam is reeds in gebruik. • Voer een andere gebruikersnaam voor het maken en registreren van een account in. 	– –



■ Muziekbestanden op pc of NAS kunnen niet worden afgespeeld

Symptoom	Oorzaak / Oplossing	Blz.
De op een computer opgeslagen bestanden kunnen niet worden weergegeven.	<ul style="list-style-type: none"> • De bestanden zijn opgeslagen in een formaat die niet wordt ondersteund. Sla de bestanden op een in formaat dat wordt ondersteund. • U probeert een bestand af te spelen dat auteursrechtelijk beschermd is. Bestanden met auteursrechtbeveiliging kunnen met dit toestel niet worden weergegeven. • Set en computer zijn aangesloten via USB-kabel. De USB-poort van het toestel kan niet worden gebruikt om een computer rechtstreeks aan te sluiten. • De instellingen voor het delen van media zijn niet juist. Wijzig de instellingen voor het delen van media zodat het toestel toegang kan krijgen tot de mappen op uw computer. 	<p><u>93</u></p> <p>–</p> <p>–</p> <p><u>31</u></p>
De server kon niet worden gevonden of de verbinding met de server kon niet tot stand worden gebracht.	<ul style="list-style-type: none"> • Het verkeer wordt geblokkeerd door de firewall van de computer of de router. Controleer de instellingen van de firewall van de computer of de router. • De computer is niet ingeschakeld. Schakel de computer in. • De server draait niet. Start de server. • Het toestel heeft een verkeerd IP-adres. Controleer het IP-adres van het toestel. 	<p>–</p> <p>–</p> <p>–</p> <p><u>71</u></p>
Muziekbestanden op de pc kunnen niet worden afgespeeld.	<ul style="list-style-type: none"> • Zelfs als de pc is aangesloten op de USB-aansluiting in dit toestel, kunnen de muziekbestanden erop niet worden afgespeeld. Verbind de pc of NAS met dit toestel via het netwerk. 	<u>21</u>
Bestanden op pc of NAS worden niet weergegeven.	<ul style="list-style-type: none"> • Bestanden van een type dat niet wordt ondersteund door dit toestel, worden niet weergegeven. 	<u>93</u>
Muziek die is opgeslagen op een NAS, kan niet worden afgespeeld.	<ul style="list-style-type: none"> • Als u een NAS gebruikt volgens de DLNA-standaard, schakelt u de DLNA-serverfunctie in de NAS-instelling in. • Als u een NAS gebruikt die niet voldoet aan de DLNA-standaard, moet u de muziek afspelen via een pc. Stel de functie voor het delen van media van Windows Media Player in en voeg NAS toe aan de geselecteerde afspeelmap. • Als de verbinding beperkt is, stelt u de audio-apparatuur in als het verbindingsobject. 	<p>–</p> <p><u>31</u></p> <p>–</p>



■ Kan geen verbinding maken via Wifi

Symptoom	Oorzaak / Oplossing	Blz.
Toegang tot het netwerk is onmogelijk.	<ul style="list-style-type: none"> • De instellingen voor de netwerknaam en het wachtwoord (WEP, enz.) zijn onjuist. Configureer de netwerkinstellingen volgens de instellingsdetails van dit toestel. • Verklein de afstand tussen het draadloos LAN-toegangspunt en dit toestel, verwijder eventuele hindernissen en zorg dat de gezichtslijn tot het toegangspunt niet geblokkeerd is voordat u probeert een nieuwe verbinding te maken. Installeer ook magnetrons en andere netwerktoegangspunten zo ver mogelijk. • Controleer de voeding van de router. • Dit toestel is compatibel met IEEE 802.11b/g. • Configureer de zenderinstellingen voor het toegangspunt, weg van kanalen die worden gebruikt door andere netwerken. • Dit toestel is niet compatibel met WEP (TSN). 	<p><u>76</u></p> <p>–</p> <p>–</p> <p>–</p> <p>–</p>
Kan geen verbinding maken met WPS.	<ul style="list-style-type: none"> • Controleer of de WPS-modus van de router werkt. • Houd de knop Wi-Fi CONNECT op dit toestel ongeveer 3 seconden ingedrukt binnen 2 minuten na het bedienen van de router. • Er is een router of instellingen die compatibel zijn met WPS 2.0-standaarden vereist. Stel de coderingstijd in op "Geen", "WPA-PSK(AES)" of "WPA2-PSK(AES)". • Als de routercoderingsmethode WEP/WPA-TKIP/WPA2-TKIP is, kunt u geen verbinding maken via de toets Wi-Fi CONNECT. Gebruik in dit geval de methode "Auto-Scan" of "Handmatig" om een verbinding te maken. 	<p>–</p> <p>–</p> <p><u>72</u></p> <p><u>73, 76</u></p>
Kan geen verbinding maken met het netwerk met iPhone/iPod touch/iPad	<ul style="list-style-type: none"> • Werk de iPhone/iPod touch/iPad-firmware bij naar de nieuwste versie. 	–



Fabrieksinstellingen opnieuw instellen

Voer deze procedure alleen uit wanneer de display en de bediening niet naar behoren functioneren.

Wanneer de microprocessor opnieuw wordt ingesteld, worden alle instellingen hersteld naar hun standaardwaarden en moeten alle eerder opgeslagen aangepaste instellingen handmatig worden hersteld.

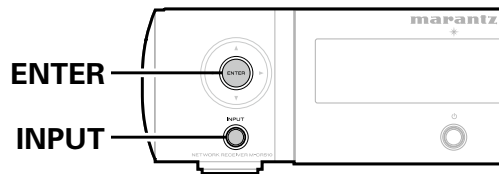

- 1** Trek de stekker uit het stopcontact.
- 2** Sluit het netsnoer aan op een stopcontact terwijl u op het hoofdtoestel op ENTER en INPUT drukt.
- 3** Laat de knoppen los wanneer de stand-by-indicator groen oplicht.
"Initialized" verschijnt in het display.



- Wanneer "Initialized" niet verschijnt in stap 3, begin dan opnieuw vanaf stap 1.



Appendix

USB-geheugenapparaten afspelen

- Dit toestel is compatibel met MP3 ID3-tag (ver. 2) normen.
- Dit toestel kan bestanden weergeven die werden ingevoegd met behulp van MP3 ID3-Tag Ver. 2.3 of 2.4.
- Dit toestel is compatibel met WMA META-tags.
- Als de beeldgrootte (pixels) van een albumkunstwerk groter is dan 500 × 500 (WMA/MP3/WAV/FLAC) of 349 × 349 (MPEG-4 AAC), wordt de muziek mogelijk niet goed afgespeeld.

■ Compatibele formaten

	Bemonsteringsfrequentie	Bitsnelheid	Bitlengte	Extensie
WMA (Windows Media Audio) *1	32/44,1/ 48 kHz	48 – 192 kbps	–	.wma
MP3 (MPEG-1 Audio Layer-3)	32/44,1/48 kHz	32 – 320 kbps	–	.mp3
WAV	32/44,1/48/88,2/ 96/176,4/192 kHz	–	16 / 24 bit	.wav
MPEG-4 AAC *2	32/44,1/48 kHz	16 – 320 kbps	–	.aac/ .m4a/ .mp4
FLAC (Free Lossless Audio Codec)	32/44,1/48/88,2/ 96/176,4/192 kHz	–	16 / 24 bit	.flac
ALAC (Apple Lossless Audio Codec) *3	32/44,1/48/ 88,2/96 kHz	–	16 / 24 bit	.m4a

- *1 Auteursrechtelijk beschermde bestanden kunnen op bepaalde draagbare spelers die compatibel zijn met MTP worden afgespeeld.
- *2 Met dit toestel kunnen alleen bestanden zonder auteursrechtbeveiliging worden weergegeven.
Content die wordt gedownload van betaalsites op internet zijn meestal beschermd met auteursrechtbeveiliging. Bovendien kunnen, afhankelijk van de computerinstellingen, WMA-gecodeerde bestanden bij het rippen van b.v. een CD met een vorm auteursrechtbeveiliging zijn beschermd.
- *3 Copyright [2012] [D&M Holdings. Inc.]
In licentie verleend onder de Apache-licentie, versie 2.0 (de "Licentie"); u mag dit bestand uitsluitend conform de licentie gebruiken. U kunt een exemplaar van de Licentie verkrijgen op <http://www.apache.org/licenses/LICENSE-2.0>



■ Maximaal aantal af speelbare bestanden en mappen

Hieronder vindt u de limieten voor het aantal mappen en bestanden dat kan worden weergegeven door dit toestel.

Item \ Media	USB-geheugenapparaten
Geheugencapaciteit	FAT16 : 2 GB, FAT32 : 2 TB
Aantal mapniveaus *1	8 niveaus
Aantal mappen	500
Aantal bestanden *2	5000

*1 De limiet omvat de hoofdmap.

*2 Het toelaatbare aantal bestanden kan verschillen, afhankelijk van de capaciteit van het USB-geheugenapparaat en de bestandsgrootte.

Internet-radio afspelen

■ Specificaties af speelbare zenders

	Bemonsteringsfrequentie	Bitsnelheid	Extensie
WMA (Windows Media Audio)	32/44,1/48 kHz	48 – 192 kbps	.wma
MP3 (MPEG-1 Audio Layer-3)	32/44,1/48 kHz	32 – 320 kbps	.mp3
MPEG-4 AAC	32/44,1/48 kHz	16 – 320 kbps	.aac/ .m4a/ .mp4



Bestanden die op een PC of NAS zijn opgeslagen, afspelen

- Dit toestel is compatibel met MP3 ID3-tag (ver. 2) normen.
- Dit toestel kan bestanden weergeven die werden ingevoegd met behulp van MP3 ID3-Tag Ver. 2.3 of 2.4.
- Dit toestel is compatibel met WMA META-tags.
- Als de beeldgrootte (pixels) van een albumkunstwerk groter is dan 500 × 500 (WMA/MP3/WAV/FLAC) of 349 × 349 (MPEG-4 AAC), wordt de muziek mogelijk niet goed afgespeeld.
- Voor het via het netwerk weergeven van muziekbestanden is een server of serversoftware vereist waarmee distributie van de compatibele formaten mogelijk is.

■ Specificaties weergavebestand

	Bemonsteringsfrequentie	Bitsnelheid	Bitlengte	Extensie
WMA (Windows Media Audio)	32/44, 1/48 kHz	48 – 192 kbps	–	.wma
MP3 (MPEG-1 Audio Layer-3)	32/44, 1/48 kHz	32 – 320 kbps	–	.mp3
WAV	32/44, 1/48/88, 2/96/176, 4/192 kHz	–	16 / 24 bit	.wav
MPEG-4 AAC *1	32/44, 1/48 kHz	16 – 320 kbps	–	.aac/ .m4a/ .mp4
FLAC (Free Lossless Audio Codec)	32/44, 1/48/88, 2/96/176, 4/192 kHz	–	16 / 24 bit	.flac
ALAC (Apple Lossless Audio Codec) *2	32/44, 1/48/88, 2/96 kHz	–	16 / 24 bit	.m4a

- *1 Met dit toestel kunnen alleen bestanden zonder auteursrechtbeveiliging worden weergegeven.
Content die wordt gedownload van betaalsites op internet zijn meestal beschermd met auteursrechtbeveiliging. Bovendien kunnen, afhankelijk van de computerinstellingen, WMA-gecodeerde bestanden bij het rippen van b.v. een CD met een vorm auteursrechtbeveiliging zijn beschermd.
- *2 Copyright [2012] [D&M Holdings, Inc.]
In licentie verleend onder de Apache-licentie, versie 2.0 (de "Licentie"); u mag dit bestand uitsluitend conform de licentie gebruiken. U kunt een exemplaar van de Licentie verkrijgen op <http://www.apache.org/licenses/LICENSE-2.0>.



- Vooral wanneer u probeert grote muziekbestanden af te spelen, kan het weergavegeluid worden onderbroken afhankelijk van uw draadloze LAN-omgeving. Maak in dat geval de bekabelde LAN-verbinding.

Laatste functie-geheugen

Hiermee worden de instellingen opgeslagen die in gebruik waren direct voordat naar de standby-modus werd overgeschakeld. Wanneer het toestel weer wordt aangezet, worden de instellingen weer hersteld naar wat deze waren direct voordat naar de standby-modus werd overgeschakeld.



Uitleg termen

A

AES (Advanced Encryption Standard)

Dit wordt de nieuwe standaard encryptiemethode die in de toekomst de huidige DES en 3DES zal gaan vervangen en die vanwege de hoge veiligheidsgraad naar verwachting op veel draadloze netwerken zal worden toegepast. AES maakt gebruik van het door twee Belgische cryptografen ontwikkelde "Rijndael" algoritme waarbij de gegevens worden opgedeeld in blokken van vaste lengte die afzonderlijk worden gecodeerd. Ondersteund worden gegevenslengtes van 128, 192 en 256 bits met sleutellengtes van eveneens 128, 192 en 256 bits waardoor een hoge mate van veiligheid wordt bewerkstelligd.

AirPlay

Met AirPlay wordt inhoud van iTunes of van een iPhone/iPod touch verstuurd (afgespeeld) naar een compatibel apparaat via het netwerk.

ALAC (Apple Lossless Audio Codec)

Dit is een codec voor de verliesloze audiocompressiemethode, ontwikkeld door Apple Inc. Deze codec kan worden afgespeeld op iTunes, iPod of iPhone. Gegevens die zijn gecomprimeerd tot ongeveer 60 – 70% kunnen worden gedecomprimeerd tot precies dezelfde originele gegevens.

B

Bemonsteringsfrequentie

Bij sampling wordt een geluidsgolf (analoog signaal) op regelmatige intervallen gelezen en wordt de hoogte van elke golf bij elke aflezing uitgedrukt in digitaal formaat (waardoor een digitaal signaal wordt geproduceerd).

Het aantal aflezingen dat binnen één seconde wordt gedaan, wordt "Samplingfrequentie" genoemd. Hoe groter de waarde, hoe dichter de gereproduceerde klank bij het origineel ligt.

Beveiligingscircuit

Dit is een functie om schade te voorkomen aan componenten van de stroomtoevoer bij ongewone omstandigheden zoals een eventuele overbelasting of overspanning.

De stand-by-indicator van het toestel knippert en het toestel gaat in stand-bymodus wanneer er iets abnormaals gebeurt.

Bitsnelheid

Dit drukt de leeshoeveelheid uit per seconde video/audiogegevens die op een schijf zijn opgenomen. Een hoger getal betekent een hogere geluidskwaliteit, maar betekent ook een grotere bestandsgrootte.

D

DLNA

DLNA en DLNA CERTIFIED zijn handelsmerken en/of servicemerken van Digital Living Network Alliance.

Sommige content is mogelijk niet compatibel met andere DLNA CERTIFIED® producten.



F

FLAC

FLAC staat voor “Free Lossless Audio Codec” en is een free lossless audiobestandsformaat. Lossless betekent dat de audio wordt gecomprimeerd zonder kwaliteitsverlies.

De FLAC licentie wordt hieronder aangegeven.

Copyright (C) 2000, 2001, 2002, 2003, 2004, 2005, 2006, 2007, 2008, 2009 Josh Coalson

Redistribution and use in source and binary forms, with or without modification, are permitted provided that the following conditions are met:

- Redistributions of source code must retain the above copyright notice, this list of conditions and the following disclaimer.
- Redistributions in binary form must reproduce the above copyright notice, this list of conditions and the following disclaimer in the documentation and/or other materials provided with the distribution.
- Neither the name of the Xiph.org Foundation nor the names of its contributors may be used to endorse or promote products derived from this software without specific prior written permission.

THIS SOFTWARE IS PROVIDED BY THE COPYRIGHT HOLDERS AND CONTRIBUTORS “AS IS” AND ANY EXPRESSOR IMPLIED WARRANTY, INCLUDING, BUT NOT LIMITED TO, THE IMPLIED WARRANTIES OF MERCHANTABILITY AND FITNESS FOR A PARTICULAR PURPOSE ARE DISCLAIMED. IN NO EVENT SHALL THE FOUNDATION OR CONTRIBUTORS BE LIABLE FOR ANY DIRECT, INDIRECT, INCIDENTAL, SPECIAL, EXEMPLARY, OR CONSEQUENTIAL DAMAGES (INCLUDING, BUT NOT LIMITED TO, PROCUREMENT OF SUBSTITUTE GOODS OR SERVICES; LOSS OF USE, DATA, OR PROFITS; OR BUSINESS INTERRUPTION) HOWEVER CAUSED AND ON ANY THEORY OF LIABILITY, WHETHER IN CONTRACT, STRICT LIABILITY, OR TORT (INCLUDING NEGLIGENCE OR OTHERWISE) ARISING IN ANYWAY OUT OF THE USE OF THIS SOFTWARE, EVEN IF ADVISED OF THE POSSIBILITY OF SUCH DAMAGE.

I

IEEE 802.11b

Dit is een norm voor draadloze LAN's, bepaald door de werkgroep 802 die aan het IEEE (Institute of Electrical and Electronics Engineers) in de Verenigde Staten de normen voor LAN-technologie vaststelt. Deze norm maakt vrijelijk en zonder radiozendmachtiging (ISM-band) gebruik van de 2,4 GHz-band met een maximale communicatiesnelheid van 11 Mbps.

- De hierboven aangegeven waarde duidt op de maximale theoretische waarde voor de draadloze LAN-norm en is geen indicatie van de werkelijk behaalde overdrachtssnelheid.

IEEE 802.11g

Dit is een andere norm voor draadloze LAN's welke is bepaald door de werkgroep 802 die aan het IEEE (Institute of Electrical and Electronics Engineers) in de Verenigde Staten de normen voor LAN-technologie vaststelt. Deze norm is compatibel met IEEE 802.11b. Ook bij deze norm wordt gebruik gemaakt van de 2,4 GHz-band, maar maakt communicatie met een maximumsnelheid van 54 Mbps mogelijk.

- De hierboven aangegeven waarde duidt op de maximale theoretische waarde voor de draadloze LAN-norm en is geen indicatie van de werkelijk behaalde overdrachtssnelheid.

iTunes

iTunes is de naam van de multimedia-speler van Apple Inc. Met deze app kunt u multimedia-inhoud, inclusief muziek en films beheren en afspelen. iTunes ondersteunt de diverse belangrijkste bestandsformaten, incl. AAC, WAV en MP3.



L**Luidsprekerimpedantie**

Dit is een weerstandswaarde van wisselstroom die wordt aangegeven in Ω (ohm). Luidsprekers met een lage impedantie zullen meer stroom van het toestel trekken. Zorg dat de impedantie van de luidsprekers compatibel is met dit toestel om de activering van het beschermingscircuit te voorkomen.

M**MP3 (MPEG Audio Layer-3)**

Dit is een internationaal gestandaardiseerd audiodatacompressiesysteem dat de "MPEG-1"-videocompressiestandaard gebruikt. Het comprimeert het datavolume tot ongeveer een elfde van de originele grootte terwijl het een klankkwaliteit behoudt die gelijk is aan die van een muziek-CD.

MPEG (Moving Picture Experts Group), MPEG-2, MPEG-4

Dit zijn de namen van de standaarden voor digitale compressieformaten die worden gebruikt voor het coderen van video en audio. De videostandaarden bevatten "MPEG-1 Video", "MPEG-2 Video", "MPEG-4 Visual", "MPEG-4 AVC". De audiostandaarden bevatten "MPEG-1 Audio", "MPEG-2 Audio", "MPEG-4 AAC".

N**Netwerknamen (SSID: Security Set Identifier)**

Bij de totstandkoming van draadloze netwerken worden groepen gevormd onderlinge interferentie, gegevensdiefstal, e.d., te voorkomen. Dit groeperen gebeurt met het "SSID" oftewel "Security Set Identifier". Voor extra veiligheid wordt een WEP-sleutel ingesteld en uitwisseling van gegevens is pas mogelijk als SSID en WEP-sleutel overeenkomen.

T**TKIP (Temporal Key Integrity Protocol)**

Dit is een voor WPA gebruikte netwerksleutel. Het encryptiealgoritme is RC4, wat hetzelfde is als voor WEP, naat het veiligheidsniveau wordt verhoogd door voor ieder pakket de netwerksleutel die voor encryptie wordt gebruikt, te veranderen.

V**vTuner**

Dit is een gratis toegankelijke contentserver voor internetradio. Upgradeprijzen zijn inclusief de gebruikskosten. Surf voor meer informatie over deze service naar de website van vTuner. vTuner website: <http://www.radiomarentz.com>
Dit product wordt beschermd door bepaalde intellectuele eigendomsrechten van Nothing Else Matters Software en BridgeCo. Het gebruik of de verspreiding van dergelijke technologie buiten dit product zonder licentie van Nothing Else Matters Software en BridgeCo of erkende gelieerde bedrijven is verboden.



W

WEP Key (Network Key)

Dit is sleutelinformatie voor het coderen van gegevens voor overdracht. Op dit toestel wordt voor het coderen en decoderen van de gegevens dezelfde WEP-sleutel gebruikt zodat beide toestellen over dezelfde WEP-sleutel moeten beschikken om de verbinding tot stand te kunnen brengen.

Wi-Fi®

Wi-Fi-certificatie duidt op het zijn getest en geschikt bevonden door de Wi-Fi Alliance, een groep die de geschiktheid van draadloze netwerkapparaten garandeert.

Windows Media DRM

Dit is een auteursrechtelijk beschermde technologie die door Microsoft is ontwikkeld.

Leveranciers van content gebruiken de technologie voor het beheer van digitale rechten voor Windows Media (DRM-WM) die in dit toestel is geïntegreerd om de integriteit van hun content (Secure Content) te beschermen zodat er geen misbruik hun intellectuele eigendommen, waaronder de auteursrechten, kan worden gemaakt. Dit toestel gebruikt WM-DRM software voor het afspelen van Secure Content (WM-DRM Software). Wanneer de beveiliging van de WM-DRM Software in dit toestel wordt gecompromitteerd, kunnen de eigenaars van de Secure Content (Secure Content Owners) Microsoft verzoeken het recht van WM-DRM Software om nieuwe licenties voor het kopiëren, weergeven en/of afspelen van Secure Content te verkrijgen, in te trekken. Intrekking van dit recht heeft geen invloed op de capaciteiten van WM-DRM Software voor het weergeven van onbeveiligde content. Steeds wanneer u een licentie voor Secure Content van internet of van een PC download, wordt er een lijst van ingetrokken WM-DRM Software naar uw toestel verzonden. Als onderdeel van een dergelijke lijst kan Microsoft uit naam van Secure Content Owners ook een herroepingslijst naar uw toestel downloaden.

Windows Media Player Ver.11 of later

Dit is een mediaspeler die gratis door Microsoft Corporation wordt verspreid.

De speler kan worden gebruikt voor het weergeven van afspeellijsten die met Windows Media Player ver. 11 zijn aangemaakt, alsook de bestandsformaten WMA, DRM, WMA en WAV.

WMA (Windows Media Audio)

Dit is een audiocompressietechnologie die werd ontwikkeld door Microsoft Corporation.

WMA-gegevens kunnen worden gecodeerd met Windows Media® Player. Om WMA-bestanden te coderen, kunnen alleen applicaties worden gebruikt die door Microsoft Corporation zijn geautoriseerd. Als u een niet-geautoriseerde applicatie gebruikt, is het mogelijk dat het bestand niet juist werkt.

WPA (Wi-Fi Protected Access)

Dit is een door de Wi-Fi Alliantie vastgestelde beveiligingsstandaard. Naast de de conventionele SSID (netwerknaam) en WEP-sleutel (netwerksleutel) wordt een functie voor gebruikersidentificatie en een encryptieprotocol gebruikt om de veiligheid te vergroten.

WPA2 (Wi-Fi Protected Access 2)

Dit is een nieuwere versie van de door de Wi-Fi Alliantie vastgestelde WPA die compatibel is met de veiligere AES-encryptie.

WPA-PSK/WPA2-PSK (Pre-shared Key)

Dit is een eenvoudig authenticatieprotocol voor onderlinge authenticatie wanneer een vooraf gekozen tekenreeksen op het toegangspunt van het draadloze LAN en de cliënt met elkaar overeenkomen.

WPS (Wi-Fi Protected Setup)

Dit is een door de Wi-Fi Alliance opgestelde standaard om het instellen van draadloze LAN-verbindingen te vergemakkelijken en om de beveiliging te configureren.

Er zijn twee manieren: druktoets en PIN (Personal Identification Number) code.



Informatie handelsmerk

Made for



iPod



iPhone



“Made for iPod” and “Made for iPhone” mean that an electronic accessory has been designed to connect specifically to iPod, or iPhone, respectively, and has been certified by the developer to meet Apple performance standards.

Apple is not responsible for the operation of this device or its compliance with safety and regulatory standards. Please note that the use of this accessory with iPod, or iPhone, may affect wireless performance.

AirPlay, the AirPlay logo, iPad, iPhone, iPod, iPod classic, iPod nano, iPod shuffle and iPod touch are trademarks of Apple Inc., registered in the U.S. and other countries.

- Individuele gebruikers mogen met de iPhone, iPod, iPod classic, iPod nano, iPod shuffle en iPod touch voor privé-gebruik materiaal waar geen copyright op rust en materiaal dat volgens de wet mag worden gekopieerd en afgespeeld, afspelen en kopiëren. Inbreuk op copyright is verboden bij de wet.



Adobe, het Adobe-logo en Reader zijn handelsmerken of gedeponeerde handelsmerken van Adobe Systems Incorporated in de Verenigde Staten en/of andere landen.



Technische gegevens

■ Audiogedeelte

• Audioversterker

Nominaal vermogen:

2-kanaals besturing

50 W + 50 W (6 Ω /ohm, 1 kHz, THD+N 0,7 %)

Dynamisch vermogen:

60 W + 60 W (6 Ω /ohm, 1 kHz, THD+N 10 %)

Uitgangsaansluitingen:

Luidspreker 6 – 8 Ω /ohm

Geschikt voor hoofdtelefoon/stereohoofdtelefoon

Ingangsgevoeligheid/-mpedantie:

Analog In : 200 mV/22 k Ω /kohm

THD+N (1 kHz, 5 W, 6 Ω /ohm):

Analog In : 0,1 %

S/N-verhouding (10 W, 6 Ω /ohm, IHF-A):

Analog In : 86 dB

Toonregeling:

Dynamic Bass Boost : 100 Hz + 8 dB

Bass: 100 Hz \pm 10 dB

Treble : 10 kHz \pm 10 dB

Frequentierespons:

Analog In : 5 Hz – 22 kHz (\pm 3dB)



■ Draadloze LAN

Netwerktipe (draadloze LAN standaarden):

Conform IEEE 802,11b
Conform IEEE 802,11g
(Conform Wi-Fi®)*

Transferrate:

DS-SS: 11 / 5,5 / 1 Mbps (Automatisch schakelen)
OFDM: 54 / 48 / 36 / 24 / 18 / 12 / 9 / 6 Mbps (Automatisch schakelen)

Beveiliging:

SSID (Naam netwerk)
WEP-sleutel (netwerksleutel) (64/128 bits)
WPA-PSK (TKIP/AES)
WPA2-PSK (TKIP/AES)

Benut frequentiebereik:

2,412 GHz – 2,472 GHz

Aantal kanalen:

Conform IEEE 802,11b : 13ch (DS-SS) (Waarvan 1 kanaal gebruikt)
Conform IEEE 802,11g 13ch (OFDM) (Waarvan 1 kanaal gebruikt)

* Wi-Fi®-conformiteit geeft de geteste en bewezen werkzaamheden weer van de interoperability bij de "Wi-Fi Alliance," een groep die de interoperability tussen draadloze LAN-apparatuur certificeert.



■ Klok/Alarm

Kloktype:

Gesynchroniseerde methode netsnoerfrequentie (binnen ± 60 seconden per maand)

Alarm:

Elke dag alarm / Eénmalig alarm: Elk één systeem

Slaaptimer: Max. 90 minuten

■ Algemeen

Voeding:

230 V wisselstroom, 50/60 Hz

Stroomverbruik:

55 W

Stroomverbruik in stand-bymodus:

0,3 W

Energieverbruik in modus

"Netwerk controle" – "Aan":

3 W

Veranderingen in technische gegevens en ontwerp voorbehouden.



Index

A

Aansluiting	
Analoog apparaat	18
Digitaal apparaat	18
iPod (USB)	19
Luidspreker	17
Netsnoer	23
Thuisnetwerk (LAN)	21
USB-geheugenapparaat	19
Accessoires	5
Achterpaneel	10
AES	94
Afstandsbediening	12
De batterijen plaatsen	6
AirPlay	49, 94
ALAC	94
Alarm	66
Auto Standby	68

B

Bemonsteringsfrequentie	91, 92, 93, 94
Beveiligingscircuit	94
Bitlengte	91, 93
Bitsnelheid	91, 92, 93, 94

D

De ingangsbron selecteren	25
De iPod opladen	45
De schermhelderheid wijzigen	61
De stroom inschakelen	25
Direct iPod	44
DLNA	94

E

Extensie	91, 92, 93
----------	------------

F

Fabrieksinstellingen opnieuw instellen	90
Firmware	68
FLAC	95
Friendly Name	71

H

Herhaalde weergave	32, 39, 44, 47
Het geluid tijdelijk onderbreken	26
Het hoofdvolume instellen	26

I

IEEE 802.11b	95
IEEE 802.11g	95
iTunes	95

K

Kabel	15
Audiokabel	15
LAN-kabel	15
Luidsprekerkabel	15, 16
Optische kabel	15
Subwoofer Kabel	15
USB-adapterkabel	19
Klok	67

L

Laatste functie-geheugen	93
Last.fm	34
Last.fm Display	71
Luidsprekerimpedantie	96
Luidspreker Response	67









M

MP3 (MPEG Audio Layer-3)	96
MPEG	96

N

Netwerk controle	71
Netwerk Informatie	71
Netwerkinstellingen	71
Netwerknamen (SSID)	96
Nieuwe Feature toevoegen	69
Notificatie	69



 O		 T		 W	
Overzicht van het menu	62	Taal	68	Webregelfunctie	54
Algemeen	62, 66	Tekens	38, 65	Weergave	
Netwerk	63, 71	Tekens invoeren	65	ALAC	30, 46
Snel instellen	62	Tips	78	ANALOG IN	48
		TKIP	96	DIGITAL IN	48
				FLAC	30, 46
 P		 U		Internetradio	27
Probleemoplossing	80	Update	68	iPod (USB)	42
				Last.fm	34
 R		 V		MP3	27, 30, 46
Remote iPod	44	Voorpaneel	8	MPEG-4 AAC	27, 30, 46
		vTuner	29, 96	NAS	30
 S				PC	30
Slaaptimerfunctie	61			Spotify	37
Snel instellen	62			USB-geheugenapparaat	46
Spotify	37			WAV	30, 46
Stelt de huidige tijd in	61			WMA	27, 30, 46
				WEP-sleutel	97
				Wi-Fi	97
				Willekeurige weergave	32, 39, 44, 47
				Windows Media DRM	97
				Windows Media Player	97
				WMA	97
				WPA	97
				WPA2	97
				WPA-PSK/WPA2-PSK	97
				WPS	97



Licentie

Dit gedeelte beschrijft de softwarelicentie die is gebruikt voor dit toestel. Om de juiste inhoud te behouden, wordt het origineel (Engels) gebruikt.

□ Boost

<http://www.boost.org/>

Boost Software License-Version 1.0- August 17th, 2003

Permission is hereby granted, free of charge, to any person or organization obtaining a copy of the software and accompanying documentation covered by this license (the "Software") to use, reproduce, display, distribute, execute, and transmit the Software, and to prepare derivative works of the Software, and to permit third-parties to whom the Software is furnished to do so, all subject to the following:

The copyright notices in the Software and this entire statement, including the above license grant, this restriction and the following disclaimer, must be included in all copies of the Software, in whole or in part, and all derivative works of the Software, unless such copies or derivative works are solely in the form of machine-executable object code generated by a source language processor.

THE SOFTWARE IS PROVIDED "AS IS," WITHOUT WARRANTY OF ANY KIND, EXPRESS OR IMPLIED, INCLUDING BUT NOT LIMITED TO THE WARRANTIES OF MERCHANTABILITY, FITNESS FOR A PARTICULAR PURPOSE, TITLE AND NON-INFRINGEMENT. IN NO EVENT SHALL THE COPYRIGHT HOLDERS OR ANYONE DISTRIBUTING THE SOFTWARE BE LIABLE FOR ANY DAMAGES OR OTHER LIABILITY, WHETHER IN CONTRACT, TORT OR OTHERWISE, ARISING FROM, OUT OF OR IN CONNECTION WITH THE SOFTWARE OR THE USE OR OTHER DEALINGS IN THE SOFTWARE.

□ Expat

<http://www.jclark.com/xml/expat.html>

Expat License. Copyright (c) 1998, 1999, 2000 Thai Open Source Software Center Ltd

Permission is hereby granted, free of charge, to any person obtaining a copy of this software and associated documentation files (the "Software"), to deal in the Software without restriction, including without limitation the rights to use, copy, modify, merge, publish, distribute, sublicense, and/or sell copies of the Software, and to permit persons to whom the Software is furnished to do so, subject to the following conditions:

The above copyright notice and this permission notice shall be included in all copies or substantial portions of the Software.

THE SOFTWARE IS PROVIDED "AS IS," WITHOUT WARRANTY OF ANY KIND, EXPRESS OR IMPLIED, INCLUDING BUT NOT LIMITED TO THE WARRANTIES OF MERCHANTABILITY, FITNESS FOR A PARTICULAR PURPOSE AND NON-INFRINGEMENT. IN NO EVENT SHALL THE AUTHORS OR COPYRIGHT HOLDERS BE LIABLE FOR ANY CLAIM, DAMAGES OR OTHER LIABILITY, WHETHER IN AN ACTION OF CONTRACT, TORT OR OTHERWISE, ARISING FROM, OUT OF OR IN CONNECTION WITH THE SOFTWARE OR THE USE OR OTHER DEALINGS IN THE SOFTWARE.

□ FastDelegate

<http://www.codeproject.com/KB/cpp/FastDelegate.aspx>

THE WORK (AS DEFINED BELOW) IS PROVIDED UNDER THE TERMS OF THIS CODE PROJECT OPEN LICENSE ("LICENSE"). THE WORK IS PROTECTED BY COPYRIGHT AND/OR OTHER APPLICABLE LAW. ANY USE OF THE WORK OTHER THAN AS AUTHORIZED UNDER THIS LICENSE OR COPYRIGHT LAW IS PROHIBITED.

BY EXERCISING ANY RIGHTS TO THE WORK PROVIDED HEREIN, YOU ACCEPT AND AGREE TO BE BOUND BY THE TERMS OF THIS LICENSE. THE AUTHOR GRANTS YOU THE RIGHTS CONTAINED HEREIN IN CONSIDERATION OF YOUR ACCEPTANCE OF SUCH TERMS AND CONDITIONS. IF YOU DO NOT AGREE TO ACCEPT AND BE BOUND BY THE TERMS OF THIS LICENSE, YOU CANNOT MAKE ANY USE OF THE WORK.

1. Definitions.

- a. "Articles" means, collectively, all articles written by Author which describes how the Source Code and Executable Files for the Work may be used by a user.
- b. "Author" means the individual or entity that offers the Work under the terms of this License.
- c. "Derivative Work" means a work based upon the Work or upon the Work and other pre-existing works.
- d. "Executable Files" refer to the executables, binary files, configuration and any required data files included in the Work.
- e. "Publisher" means the provider of the website, magazine, CD-ROM, DVD or other medium from or by which the Work is obtained by You.
- f. "Source Code" refers to the collection of source code and configuration files used to create the Executable Files.



- g. "Standard Version" refers to such a Work if it has not been modified, or has been modified in accordance with the consent of the Author, such consent being in the full discretion of the Author.
- h. "Work" refers to the collection of files distributed by the Publisher, including the Source Code, Executable Files, binaries, data files, documentation, whitepapers and the Articles.
- i. "You" is you, an individual or entity wishing to use the Work and exercise your rights under this License.
2. Fair Use/Fair Use Rights. Nothing in this License is intended to reduce, limit, or restrict any rights arising from fair use, fair dealing, first sale or other limitations on the exclusive rights of the copyright owner under copyright law or other applicable laws.
3. License Grant. Subject to the terms and conditions of this License, the Author hereby grants You a worldwide, royalty-free, non-exclusive, perpetual (for the duration of the applicable copyright) license to exercise the rights in the Work as stated below:
- You may use the standard version of the Source Code or Executable Files in Your own applications.
 - You may apply bug fixes, portability fixes and other modifications obtained from the Public Domain or from the Author. A Work modified in such a way shall still be considered the standard version and will be subject to this License.
 - You may otherwise modify Your copy of this Work (excluding the Articles) in any way to create a Derivative Work, provided that You insert a prominent notice in each changed file stating how, when and where You changed that file.
 - You may distribute the standard version of the Executable Files and Source Code or Derivative Work in aggregate with other (possibly commercial) programs as part of a larger (possibly commercial) software distribution.
- e. The Articles discussing the Work published in any form by the author may not be distributed or republished without the Author's consent. The author retains copyright to any such Articles. You may use the Executable Files and Source Code pursuant to this License but you may not repost or republish or otherwise distribute or make available the Articles, without the prior written consent of the Author.
- Any subroutines or modules supplied by You and linked into the Source Code or Executable Files this Work shall not be considered part of this Work and will not be subject to the terms of this License.
4. Patent License. Subject to the terms and conditions of this License, each Author hereby grants to You a perpetual, worldwide, non-exclusive, no-charge, royalty-free, irrevocable (except as stated in this section) patent license to make, have made, use, import, and otherwise transfer the Work.
5. Restrictions. The license granted in Section 3 above is expressly made subject to and limited by the following restrictions:
- You agree not to remove any of the original copyright, patent, trademark, and attribution notices and associated disclaimers that may appear in the Source Code or Executable Files.
 - You agree not to advertise or in any way imply that this Work is a product of Your own.
 - The name of the Author may not be used to endorse or promote products derived from the Work without the prior written consent of the Author.
 - You agree not to sell, lease, or rent any part of the Work. This does not restrict you from including the Work or any part of the Work inside a larger software distribution that itself is being sold. The Work by itself, though, cannot be sold, leased or rented.
- e. You may distribute the Executable Files and Source Code only under the terms of this License, and You must include a copy of, or the Uniform Resource Identifier for, this License with every copy of the Executable Files or Source Code You distribute and ensure that anyone receiving such Executable Files and Source Code agrees that the terms of this License apply to such Executable Files and/or Source Code. You may not offer or impose any terms on the Work that alter or restrict the terms of this License or the recipients' exercise of the rights granted hereunder. You may not sublicense the Work. You must keep intact all notices that refer to this License and to the disclaimer of warranties. You may not distribute the Executable Files or Source Code with any technological measures that control access or use of the Work in a manner inconsistent with the terms of this License.
- f. You agree not to use the Work for illegal, immoral or improper purposes, or on pages containing illegal, immoral or improper material. The Work is subject to applicable export laws. You agree to comply with all such laws and regulations that may apply to the Work after Your receipt of the Work.



6. Representations, Warranties and Disclaimer. THIS WORK IS PROVIDED "AS IS"; "WHERE IS" AND "AS AVAILABLE"; WITHOUT ANY EXPRESS OR IMPLIED WARRANTIES OR CONDITIONS OR GUARANTEES. YOU, THE USER, ASSUME ALL RISK IN ITS USE, INCLUDING COPYRIGHT INFRINGEMENT, PATENT INFRINGEMENT, SUITABILITY, ETC. AUTHOR EXPRESSLY DISCLAIMS ALL EXPRESS, IMPLIED OR STATUTORY WARRANTIES OR CONDITIONS, INCLUDING WITHOUT LIMITATION, WARRANTIES OR CONDITIONS OF MERCHANTABILITY, MERCHANTABLE QUALITY OR FITNESS FOR A PARTICULAR PURPOSE, OR ANY WARRANTY OF TITLE OR NON-INFRINGEMENT, OR THAT THE WORK (OR ANY PORTION THEREOF) IS CORRECT, USEFUL, BUG-FREE OR FREE OF VIRUSES. YOU MUST PASS THIS DISCLAIMER ON WHENEVER YOU DISTRIBUTE THE WORK OR DERIVATIVE WORKS.
7. Indemnity. You agree to defend, indemnify and hold harmless the Author and the Publisher from and against any claims, suits, losses, damages, liabilities, costs, and expenses (including reasonable legal or attorneys' fees) resulting from or relating to any use of the Work by You.
8. Limitation on Liability. EXCEPT TO THE EXTENT REQUIRED BY APPLICABLE LAW, IN NO EVENT WILL THE AUTHOR OR THE PUBLISHER BE LIABLE TO YOU ON ANY LEGAL THEORY FOR ANY SPECIAL, INCIDENTAL, CONSEQUENTIAL, PUNITIVE OR EXEMPLARY DAMAGES ARISING OUT OF THIS LICENSE OR THE USE OF THE WORK OR OTHERWISE, EVEN IF THE AUTHOR OR THE PUBLISHER HAS BEEN ADVISED OF THE POSSIBILITY OF SUCH DAMAGES.
9. Termination.
- This License and the rights granted hereunder will terminate automatically upon any breach by You of any term of this License. Individuals or entities who have received Derivative Works from You under this License, however, will not have their licenses terminated provided such individuals or entities remain in full compliance with those licenses. Sections 1, 2, 6, 7, 8, 9, 10 and 11 will survive any termination of this License.
 - If You bring a copyright, trademark, patent or any other infringement claim against any contributor over infringements You claim are made by the Work, your License from such contributor to the Work ends automatically.
 - Subject to the above terms and conditions, this License is perpetual (for the duration of the applicable copyright in the Work). Notwithstanding the above, the Author reserves the right to release the Work under different license terms or to stop distributing the Work at any time; provided, however that any such election will not serve to withdraw this License (or any other license that has been, or is required to be, granted under the terms of this License), and this License will continue in full force and effect unless terminated as stated above.
10. Publisher. The parties hereby confirm that the Publisher shall not, under any circumstances, be responsible for and shall not have any liability in respect of the subject matter of this License. The Publisher makes no warranty whatsoever in connection with the Work and shall not be liable to You or any party on any legal theory for any damages whatsoever, including without limitation any general, special, incidental or consequential damages arising in connection to this license. The Publisher reserves the right to cease making the Work available to You at any time without notice
11. Miscellaneous
- This License shall be governed by the laws of the location of the head office of the Author or if the Author is an individual, the laws of location of the principal place of residence of the Author.
 - If any provision of this License is invalid or unenforceable under applicable law, it shall not affect the validity or enforceability of the remainder of the terms of this License, and without further action by the parties to this License, such provision shall be reformed to the minimum extent necessary to make such provision valid and enforceable.
 - No term or provision of this License shall be deemed waived and no breach consented to unless such waiver or consent shall be in writing and signed by the party to be charged with such waiver or consent.
 - This License constitutes the entire agreement between the parties with respect to the Work licensed herein. There are no understandings, agreements or representations with respect to the Work not specified herein. The Author shall not be bound by any additional provisions that may appear in any communication from You. This License may not be modified without the mutual written agreement of the Author and You.



<http://www.xiph.org/ogg/>

Copyright (c) 2002, Xiph.org Foundation

Redistribution and use in source and binary forms, with or without modification, are permitted provided that the following conditions are met:

- Redistributions of source code must retain the above copyright notice, this list of conditions and the following disclaimer.



- Redistributions in binary form must reproduce the above copyright notice, this list of conditions and the following disclaimer in the documentation and/or other materials provided with the distribution.
- Neither the name of the Xiph.org Foundation nor the names of its contributors may be used to endorse or promote products derived from this software without specific prior written permission.

THIS SOFTWARE IS PROVIDED BY THE COPYRIGHT HOLDERS AND CONTRIBUTORS "AS IS" AND ANY EXPRESS OR IMPLIED WARRANTIES, INCLUDING, BUT NOT LIMITED TO, THE IMPLIED WARRANTIES OF MERCHANTABILITY AND FITNESS FOR A PARTICULAR PURPOSE ARE DISCLAIMED. IN NO EVENT SHALL THE FOUNDATION OR CONTRIBUTORS BE LIABLE FOR ANY DIRECT, INDIRECT, INCIDENTAL, SPECIAL, EXEMPLARY, OR CONSEQUENTIAL DAMAGES (INCLUDING, BUT NOT LIMITED TO, PROCUREMENT OF SUBSTITUTE GOODS OR SERVICES; LOSS OF USE, DATA, OR PROFITS; OR BUSINESS INTERRUPTION) HOWEVER CAUSED AND ON ANY THEORY OF LIABILITY, WHETHER IN CONTRACT, STRICT LIABILITY, OR TORT (INCLUDING NEGLIGENCE OR OTHERWISE) ARISING IN ANY WAY OUT OF THE USE OF THIS SOFTWARE, EVEN IF ADVISED OF THE POSSIBILITY OF SUCH DAMAGE.

libvorbis

<http://www.xiph.org/vorbis/>

Copyright (c) 2002-2004 Xiph.org Foundation

Redistribution and use in source and binary forms, with or without modification, are permitted provided that the following conditions are met:

- Redistributions of source code must retain the above copyright notice, this list of conditions and the following disclaimer.
- Redistributions in binary form must reproduce the above copyright notice, this list of conditions and the following disclaimer in the documentation and/or other materials provided with the distribution.
- Neither the name of the Xiph.org Foundation nor the names of its contributors may be used to endorse or promote products derived from this software without specific prior written permission.

THIS SOFTWARE IS PROVIDED BY THE COPYRIGHT HOLDERS AND CONTRIBUTORS "AS IS" AND ANY EXPRESS OR IMPLIED WARRANTIES, INCLUDING, BUT NOT LIMITED TO, THE IMPLIED WARRANTIES OF MERCHANTABILITY AND FITNESS FOR A PARTICULAR PURPOSE ARE DISCLAIMED. IN NO EVENT SHALL THE FOUNDATION OR CONTRIBUTORS BE LIABLE FOR ANY DIRECT, INDIRECT, INCIDENTAL, SPECIAL, EXEMPLARY, OR CONSEQUENTIAL DAMAGES (INCLUDING, BUT NOT LIMITED TO, PROCUREMENT OF SUBSTITUTE GOODS OR SERVICES; LOSS OF USE, DATA, OR PROFITS; OR BUSINESS INTERRUPTION) HOWEVER CAUSED AND ON ANY THEORY OF LIABILITY, WHETHER IN CONTRACT, STRICT LIABILITY, OR TORT (INCLUDING NEGLIGENCE OR OTHERWISE) ARISING IN ANY WAY OUT OF THE USE OF THIS SOFTWARE, EVEN IF ADVISED OF THE POSSIBILITY OF SUCH DAMAGE.

Tremolo

<http://wss.co.uk/pinknoise/tremolo>

Copyright (C) 2002-2009 Xiph.org Foundation
Changes Copyright (C) 2009-2010 Robin Watts for Pinknoise Productions Ltd

Redistribution and use in source and binary forms, with or without modification, are permitted provided that the following conditions are met:

- Redistributions of source code must retain the above copyright notice, this list of conditions and the following disclaimer.
- Redistributions in binary form must reproduce the above copyright notice, this list of conditions and the following disclaimer in the documentation and/or other materials provided with the distribution.
- Neither the name of the Xiph.org Foundation nor the names of its contributors may be used to endorse or promote products derived from this software without specific prior written permission.

THIS SOFTWARE IS PROVIDED BY THE COPYRIGHT HOLDERS AND CONTRIBUTORS "AS IS" AND ANY EXPRESS OR IMPLIED WARRANTIES, INCLUDING, BUT NOT LIMITED TO, THE IMPLIED WARRANTIES OF MERCHANTABILITY AND FITNESS FOR A PARTICULAR PURPOSE ARE DISCLAIMED. IN NO EVENT SHALL THE FOUNDATION OR CONTRIBUTORS BE LIABLE FOR ANY DIRECT, INDIRECT, INCIDENTAL, SPECIAL, EXEMPLARY, OR CONSEQUENTIAL DAMAGES (INCLUDING, BUT NOT LIMITED TO, PROCUREMENT OF SUBSTITUTE GOODS OR SERVICES; LOSS OF USE, DATA, OR PROFITS; OR BUSINESS INTERRUPTION) HOWEVER CAUSED AND ON ANY THEORY OF LIABILITY, WHETHER IN CONTRACT, STRICT LIABILITY, OR TORT (INCLUDING NEGLIGENCE OR OTHERWISE) ARISING IN ANY WAY OUT OF THE USE OF THIS SOFTWARE, EVEN IF ADVISED OF THE POSSIBILITY OF SUCH DAMAGE.



☐ Tremor

<http://wiki.xiph.org/index.php/Tremor>

Copyright (c) 2002, Xiph.org Foundation

Redistribution and use in source and binary forms, with or without modification, are permitted provided that the following conditions are met:

- Redistributions of source code must retain the above copyright notice, this list of conditions and the following disclaimer.
- Redistributions in binary form must reproduce the above copyright notice, this list of conditions and the following disclaimer in the documentation and/or other materials provided with the distribution.
- Neither the name of the Xiph.org Foundation nor the names of its contributors may be used to endorse or promote products derived from this software without specific prior written permission.

THIS SOFTWARE IS PROVIDED BY THE COPYRIGHT HOLDERS AND CONTRIBUTORS "AS IS" AND ANY EXPRESS OR IMPLIED WARRANTIES, INCLUDING, BUT NOT LIMITED TO, THE IMPLIED WARRANTIES OF MERCHANTABILITY AND FITNESS FOR A PARTICULAR PURPOSE ARE DISCLAIMED. IN NO EVENT SHALL THE FOUNDATION OR CONTRIBUTORS BE LIABLE FOR ANY DIRECT, INDIRECT, INCIDENTAL, SPECIAL, EXEMPLARY, OR CONSEQUENTIAL DAMAGES (INCLUDING, BUT NOT LIMITED TO, PROCUREMENT OF SUBSTITUTE GOODS OR SERVICES; LOSS OF USE, DATA, OR PROFITS; OR BUSINESS INTERRUPTION) HOWEVER CAUSED AND ON ANY THEORY OF LIABILITY, WHETHER IN CONTRACT, STRICT LIABILITY, OR TORT (INCLUDING NEGLIGENCE OR OTHERWISE) ARISING IN ANY WAY OUT OF THE USE OF THIS SOFTWARE, EVEN IF ADVISED OF THE POSSIBILITY OF SUCH DAMAGE.

☐ Mersenne Twister

<http://www.math.sci.hiroshima-u.ac.jp/~m-mat/MT/MT2002/CODES/mt19937ar.c>

Copyright (C) 1997 - 2002, Makoto Matsumoto and Takuji Nishimura,
All rights reserved.

Redistribution and use in source and binary forms, with or without modification, are permitted provided that the following conditions are met:

1. Redistributions of source code must retain the above copyright notice, this list of conditions and the following disclaimer.

2. Redistributions in binary form must reproduce the above copyright notice, this list of conditions and the following disclaimer in the documentation and/or other materials provided with the distribution.
3. The names of its contributors may not be used to endorse or promote products derived from this software without specific prior written permission.

THIS SOFTWARE IS PROVIDED BY THE COPYRIGHT HOLDERS AND CONTRIBUTORS "AS IS" AND ANY EXPRESS OR IMPLIED WARRANTIES, INCLUDING, BUT NOT LIMITED TO, THE IMPLIED WARRANTIES OF MERCHANTABILITY AND FITNESS FOR A PARTICULAR PURPOSE ARE DISCLAIMED. IN NO EVENT SHALL THE COPYRIGHT OWNER OR CONTRIBUTORS BE LIABLE FOR ANY DIRECT, INDIRECT, INCIDENTAL, SPECIAL, EXEMPLARY, OR CONSEQUENTIAL DAMAGES (INCLUDING, BUT NOT LIMITED TO, PROCUREMENT OF SUBSTITUTE GOODS OR SERVICES; LOSS OF USE, DATA, OR PROFITS; OR BUSINESS INTERRUPTION) HOWEVER CAUSED AND ON ANY THEORY OF LIABILITY, WHETHER IN CONTRACT, STRICT LIABILITY, OR TORT (INCLUDING NEGLIGENCE OR OTHERWISE) ARISING IN ANY WAY OUT OF THE USE OF THIS SOFTWARE, EVEN IF ADVISED OF THE POSSIBILITY OF SUCH DAMAGE.



**zlib**

<http://www.zlib.net/>

zlib.h – interface of the ‘zlib’ general purpose compression library version 1.2.3, July 18th, 2005

Copyright (C) 1995-2004 Jean-loup Gailly and Mark Adler

This software is provided ‘as-is’, without any express or implied warranty. In no event will the authors be held liable for any damages arising from the use of this software.

Permission is granted to anyone to use this software for any purpose, including commercial applications, and to alter it and redistribute it freely, subject to the following restrictions:

1. The origin of this software must not be misrepresented; you must not claim that you wrote the original software. If you use this software in a product, an acknowledgment in the product documentation would be appreciated but is not required.
2. Altered source versions must be plainly marked as such, and must not be misrepresented as being the original software.
3. This notice may not be removed or altered from any source distribution.

Jean-loup Gailly jloup@gzip.org, Mark Adler madler@alumni.caltech.edu

**cURL**

<http://curl.haxx.se>

COPYRIGHT AND PERMISSION NOTICE

Copyright (c) 1996 - 2011, Daniel Stenberg, <daniel@haxx.se>.

All rights reserved.

Permission to use, copy, modify, and distribute this software for any purpose with or without fee is hereby granted, provided that the above copyright notice and this permission notice appear in all copies.

THE SOFTWARE IS PROVIDED “AS IS” WITHOUT WARRANTY OF ANY KIND, EXPRESS OR IMPLIED, INCLUDING BUT NOT LIMITED TO THE WARRANTIES OF MERCHANTABILITY, FITNESS FOR A PARTICULAR PURPOSE AND NONINFRINGEMENT OF THIRD PARTY RIGHTS. IN NO EVENT SHALL THE AUTHORS OR COPYRIGHT HOLDERS BE LIABLE FOR ANY CLAIM, DAMAGES OR OTHER LIABILITY, WHETHER IN AN ACTION OF CONTRACT, TORT OR OTHERWISE, ARISING FROM, OUT OF OR IN CONNECTION WITH THE SOFTWARE OR THE USE OR OTHER DEALINGS IN THE SOFTWARE.

Except as contained in this notice, the name of a copyright holder shall not be used in advertising or otherwise to promote the sale, use or other dealings in this Software without prior written authorization of the copyright holder.

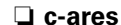
**c-ares**

<http://c-ares.haxx.se>

Copyright 1998 by the Massachusetts Institute of Technology.

Permission to use, copy, modify, and distribute this software and its documentation for any purpose and without fee is hereby granted, provided that the above copyright notice appear in all copies and that both that copyright notice and this permission notice appear in supporting documentation, and that the name of M.I.T. not be used in advertising or publicity pertaining to distribution of the software without specific, written prior permission. M.I.T. makes no representations about the suitability of this software for any purpose. It is provided “as is” without express or implied warranty.



■ Licentie-informatie voor de software die in het toestel wordt gebruikt.

Over de GPL (GNU-General Public License), LGPL (GNU Lesser General Public License) licentie

Dit product gebruikt GPL/LGPL-software en software van andere bedrijven.

Nadat u dit product hebt aangeschaft, mag u de broncode van de GPL/LGPL-software die in het product wordt gebruikt, verwerven, wijzigen of distribueren.

Marantz biedt de broncode op basis van de GPL- en LPGLlicenties aan de huidige kosten na uw aanvraag bij onze klantendienst. We bieden echter geen garanties met betrekking tot de broncode. Wij vragen ook uw begrip dat wij geen ondersteuning bieden voor de inhoud van de broncode.



■ Dimensies

Eenheid : mm

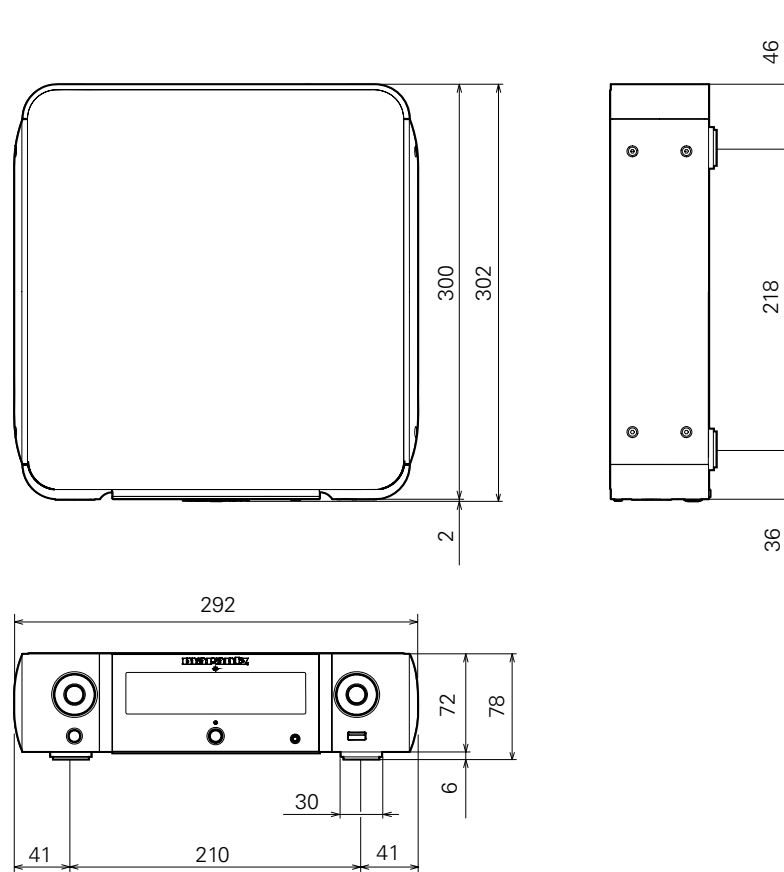

■ Gewicht : 2,7 kg



www.marantz.com

You can find your nearest authorized distributor or dealer on our website.

marantz[®] is a registered trademark.