



# marantz®

## Stereo-Vollverstärker **HD-AMP1**

Sie können mehrere Seiten einer PDF auf einem einzelnen Blatt Papier drucken.

[Vorderseite](#)[Display](#)[Rückseite](#)[Fernbedienung](#)[Index](#)

## Bedienungsanleitung

<b>Zubehör</b>	5
<b>Informationen zur Fernbedienung</b>	6
Einlegen der Batterien	6
Reichweite der Fernbedienung	6
<b>Hauptmerkmale</b>	7
Hervorragende Klangqualität	7
Leistungsfähigkeit	8
Einfache Bedienung	8
<b>Bezeichnung und Funktionen der Teile</b>	9
Vorderseite	9
Display	11
Rückseite	12
Fernbedienung	13

## Anschlüsse

<b>Anschließen der Lautsprecher</b>	17
Lautsprecheranschluss	18
<b>Anschließen eines Audio-Wiedergabegeräts</b>	19
<b>Anschließen an einen PC oder Mac</b>	20
<b>Anschließen eines iPod oder USB-Speichergeräts an den USB-Anschluss</b>	21
<b>Anschließen von Geräten mit Fernbedienungsanschlüssen</b>	23
Bedienung dieses Geräts mit der Fernbedienung ohne Sichtkontakt	23
Remote-Anschluss von Marantz-Audiogeräten	23
<b>Anschluss des Netzkabels</b>	24



## Wiedergabe

<b>Grundfunktionen</b>	<b>26</b>
Stromversorgung einschalten	26
Auswählen der Eingangsquelle	27
Einstellung der Lautstärke	27
Vorübergehendes Ausschalten des Tons (Stummschaltung)	27
Einstellen der Display-Helligkeit	28
<b>Verwendung als D/A-Wandler</b>	<b>29</b>
Anschließen eines Computers und Wiedergabe von diesem (USB-DAC)	30
Anschließen eines digitalen Geräts und Wiedergabe von diesem (COAX/OPT1/OPT2)	39
<b>Wiedergabe eines iPod</b>	<b>40</b>
Wiedergabe eines iPod	41
Einstellen des Bedienungsmodus (On-Display-Modus)	42
Wiederholte Wiedergabe	43
Zufallswiedergabe	43
Laden des iPod	43
<b>Wiedergabe von USB-Speichergeräten</b>	<b>44</b>
Wiedergeben von Dateien, die auf einem USB-Speichergerät gespeichert sind	45
Wiederholte Wiedergabe	47
Zufallswiedergabe	47
<b>Wiedergabe von Audio über Geräte, die an den ANALOG-Anschluss angeschlossen sind</b>	<b>48</b>

## Einstellungen

<b>Menüübersicht</b>	<b>49</b>
Menübedienung	50
<b>S. Direct</b>	<b>51</b>
<b>Bass</b>	<b>51</b>
<b>Treble</b>	<b>51</b>
<b>Balance</b>	<b>51</b>
<b>Filter</b>	<b>52</b>
<b>H/P Gain</b>	<b>52</b>
<b>Dimmer</b>	<b>53</b>
<b>iPodMode</b>	<b>53</b>
<b>AutoStby</b>	<b>53</b>



## Tipps

<b>Inhalt</b>	<b>54</b>
Tipps	55
Fehlersuche	56

## Anhang

<b>Wiedergabe von USB-Speichergeräten</b>	<b>64</b>
Wiedergabereihenfolge der Dateien	65
Informationen zu Ordnern und Dateien	66
Der Umgang mit Medien	66
<b>D/A-Wandler</b>	<b>67</b>
<b>Erklärung der Fachausdrücke</b>	<b>68</b>
<b>Informationen zu Marken</b>	<b>70</b>
<b>Technische Daten</b>	<b>71</b>
<b>Index</b>	<b>74</b>







Vielen Dank für den Kauf dieses Marantz-Produkts.

Um einen fehlerfreien Betrieb sicherzustellen, lesen Sie bitte sorgfältig dieses Handbuch, bevor Sie das Gerät in Betrieb setzen. Bewahren Sie diese Bedienungsanleitung nach der Lektüre zum späteren Nachschlagen auf.

## Zubehör

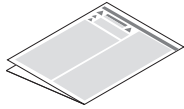
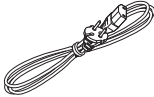
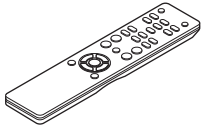
Überprüfen Sie, ob folgendes Zubehör im Lieferumfang des Produkts enthalten ist.

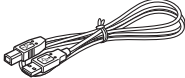
 Kurzanleitung	 CD-ROM (Bedienungsanleitung)	 Sicherheitshinweise	 Netz Kabel	 Fernbedienung
 R03/AAA-Batterien	 USB-Kabel			



# Informationen zur Fernbedienung

## Einlegen der Batterien

- ① Öffnen Sie die hintere Abdeckung in Richtung des Pfeils, und nehmen Sie sie ab.

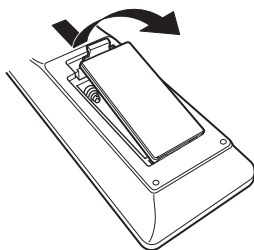

- ② Legen Sie zwei Batterien korrekt entsprechend der Abbildung in das Batteriefach ein.

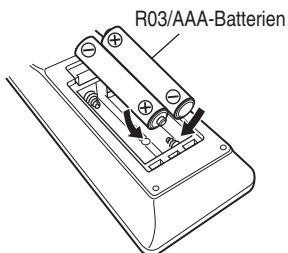

- ③ Setzen Sie die hintere Abdeckung wieder ein.

### HINWEIS

- Beachten Sie folgende Hinweise, um Schäden oder ein Auslaufen der Batterien zu vermeiden:
  - Verwenden Sie neue und alte Batterien nicht zusammen.
  - Verwenden Sie nicht zwei unterschiedliche Batteriearten.
- Wenn eine Batterie ausläuft, wischen Sie die Flüssigkeit im Batteriefach sorgfältig auf, und legen Sie neue Batterien ein.

## Reichweite der Fernbedienung

Richten Sie die Fernbedienung bei der Bedienung auf den Fernbedienungssensor.

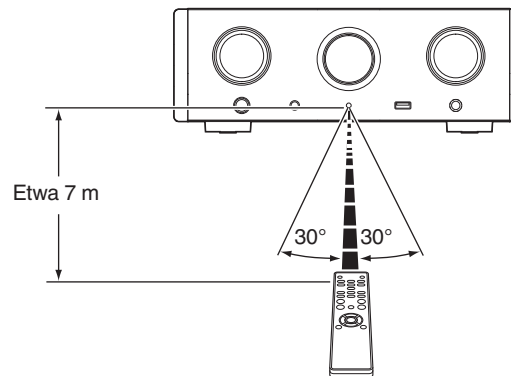

# Hauptmerkmale

## Hervorragende Klangqualität

- **Blockkondensator mit großer Kapazität**

In den Stromversorgungskreislauf wurde ein Kondensator mit einer großen Kapazität von 3.300  $\mu\text{F}$  integriert, der sorgfältig aufgrund seiner akustischen Eigenschaften ausgewählt wurde.

- **Audiophilen Ansprüchen genügende Folienkondensatoren und Elektrolytkondensatoren**

In diesem Gerät werden die gleichen audiophilen Ansprüchen genügenden Folienkondensatoren und Elektrolytkondensatoren verwendet, wie sie auch in Geräten der Spitzenklasse zum Einsatz kommen.

- **Rauscharmer Verstärker mit Differenzialeingang HDAM und ausgestattet mit einem Filterschaltkreis mit geringer Verzerrung durch Hochleistungs-HDAM<sup>®</sup>SA2-Ausgangsverstärker**

- **Doppelwandiges Gehäuse**

- **Einzigartige Filtertechnologie von Marantz (M MDF: Marantz Musical Digital Filtering)**

Dieses Gerät ist mit Funktionen für Oversampling und digitale Filterverfahren ausgestattet, bei denen ein von Marantz entwickelter Original-Algorithmus genutzt wird. Das Gerät unterstützt PCM-Signale. Sie können ganz nach Belieben zwischen diesen beiden Typen wechseln.

- **Hochleistungsschaltkreis für Kopfhörer**

Dieses Gerät wurde basierend auf dem Designkonzept von Luxusmodellen mit zwei Verstärkern konstruiert, bestehend aus einem Stromrückkopplungs-Spannungsverstärker mit HDAM<sup>®</sup>SA2 und einer rückkopplungsfreien Darlington-Schaltung. Dadurch ist eine höhere Leistung ohne dynamische Belastung als Antwort auf Impedanzänderungen in den Kopfhörern möglich.

- **Isolationskonzept**

Damit die Tonqualität nicht durch Störgeräusche aus externen Geräten beeinträchtigt wird, wenn dieses Gerät an externe Geräte wie beispielsweise Computer angeschlossen wird, sind der Erdungskreis für die USB-Eingangsschnittstelleneinheit und der Audiokreis voneinander isoliert.



## Leistungsfähigkeit

- **Ausgestattet mit einer USB-DAC-Funktion zur Unterstützung der Wiedergabe von Musikdateien in hoher Qualität**

Dieses Gerät unterstützt die Wiedergabe von Dateien in hochauflösenden Audioformaten wie DSD (2,8/5,6/11,2 MHz) und PCM-Dateien bis zu 384 kHz/32 Bit. Dies ermöglicht auf diesem Gerät eine hochwertige Wiedergabe von hochauflösenden Dateien, die über einen USB-B-Anschluss von einem Computer übertragen werden.

- **DIGITAL AUDIO IN-Anschlüsse (COAXIAL/OPTICAL)**

Sie können PCM-Signale bis zu 192 kHz/24 Bit durch Eingabe digitaler Audiosignale von einem externen Gerät in dieses Gerät wiedergeben.

- **Wiedergabe von USB-Speichergeräten (MP3/WMA/AAC/WAV/FLAC/ALAC/AIFF/DSD) und iPod®/iPhone®**

Sie können auf einem USB-Speichergerät oder einem iPod/iPhone gespeicherte Audiodateien wiedergeben, indem Sie das USB-Speichergerät oder den iPod/das iPhone an den USB-Anschluss anschließen.

## Einfache Bedienung

- Die automatische iPod®-Erkennung lädt Ihr Gerät selbst dann, wenn das Gerät auf Standby-Modus umgeschaltet hat (🔌 S. 21)
- **Ausgestattet mit automatischem Standby-Modus zur Reduzierung des Stromverbrauchs**





## Bezeichnung und Funktionen der Teile

Informationen zu Tasten, die hier nicht erläutert werden, finden Sie auf der Seite in den Klammern ( ).

### Vorderseite

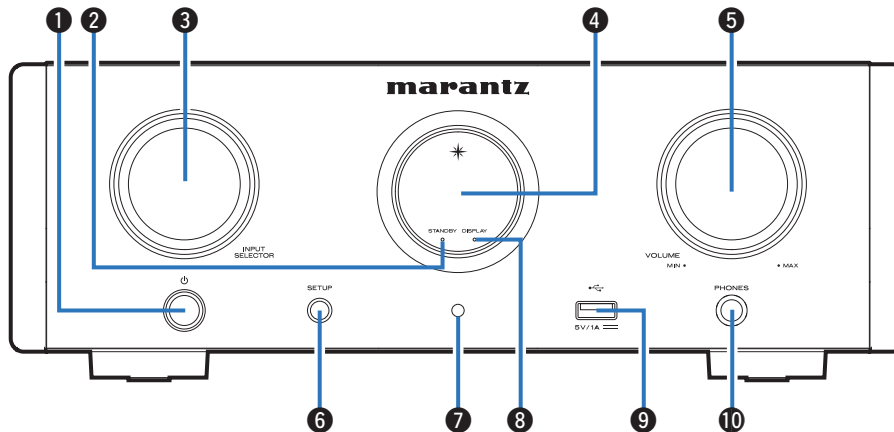

#### ❶ Netzschalter (⏻)

Schaltet das Gerät ein/aus (Standby). (☞ S. 26)

#### ❷ Standby-Anzeige (STANDBY)

Die Standby-Anzeige ändert sich entsprechend dem Gerätestatus wie unten dargestellt.

- Eingeschaltet: Aus
- Normaler Standby: Rot
- iPod im Standby laden: Orange

#### ❸ Auswahlknopf für Eingangsquelle (INPUT SELECTOR)

Wählen die Eingangsquelle aus. (☞ S. 27)

#### ❹ Display

Informationen wie zum Beispiel der Wiedergabestatus und die Eingangsquelle werden hier angezeigt.

#### ❺ VOLUME-Knopf

Zur Einstellung des Lautstärkepegels.



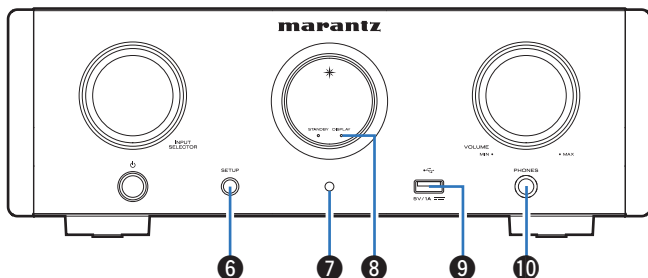

#### 6 SETUP-Taste

Zum Einrichten dieses Geräts.

#### 7 Fernbedienungssensor

Empfängt Signale von der Fernbedienung. (☞ S. 6)

#### 8 Anzeige für ausgeschaltetes Display (DISPLAY)

Diese Anzeige leuchtet, wenn das Display ausgeschaltet ist.  
(☞ S. 28)

#### 9 USB-Port (☞)

Zum Anschließen von iPod oder USB-Speichergeräten. (☞ S. 21)

#### 10 Kopfhörerbuchse (PHONES)

Ermöglicht den Anschluss von Kopfhörern.

- Wenn der Kopfhörer an diese Buchse angeschlossen ist, wird an den Lautsprecheranschlüssen und am SUBWOOFER OUT-Anschluss kein Ton mehr ausgegeben.
- "S.Direct" wird auf "On" eingestellt, wenn Kopfhörer angeschlossen werden. (☞ S. 51)

#### HINWEIS

- Zur Vermeidung von Gehörschäden sollte die Lautstärke nicht übermäßig hoch eingestellt werden.



## Display

Zeigt den Namen der Eingangsquelle, die Abtastfrequenz, die Einstellungen und andere Informationen an.

### ■ D/A-Wandleranzeige

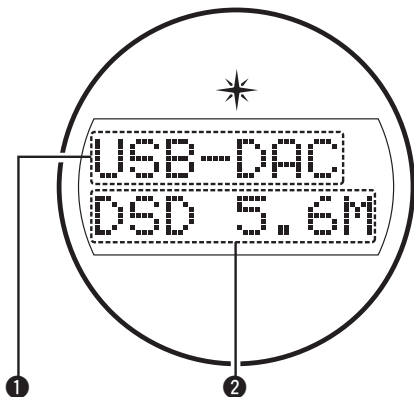

#### ① Anzeige für die Eingangsquelle

Diese Anzeige zeigt die gewählte Eingangsquelle an (USB-DAC/COAX/OPT1/OPT2).

#### ② Abtastfrequenzanzeige

Diese Anzeige zeigt die Abtastfrequenz des Eingangsaudiosignals an.

### ■ iPod/USB-Wiedergabeanzeige

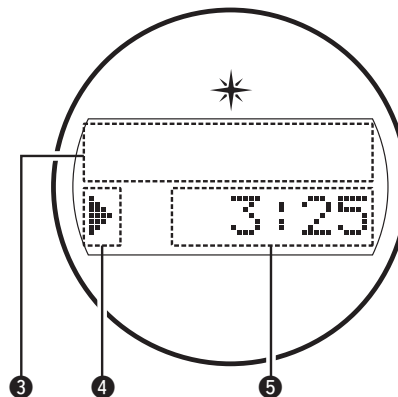

#### ③ Informationsdisplay

Diese Anzeige zeigt die Titelinformationen usw. an.

#### ④ Wiedergabemodusanzeigen

►: Wird angezeigt bei Wiedergabe.

■: Wird angezeigt bei Pause.

#### ⑤ Zeitanzeige

Diese Anzeige zeigt die verstrichene Zeit des aktuellen Titels an.

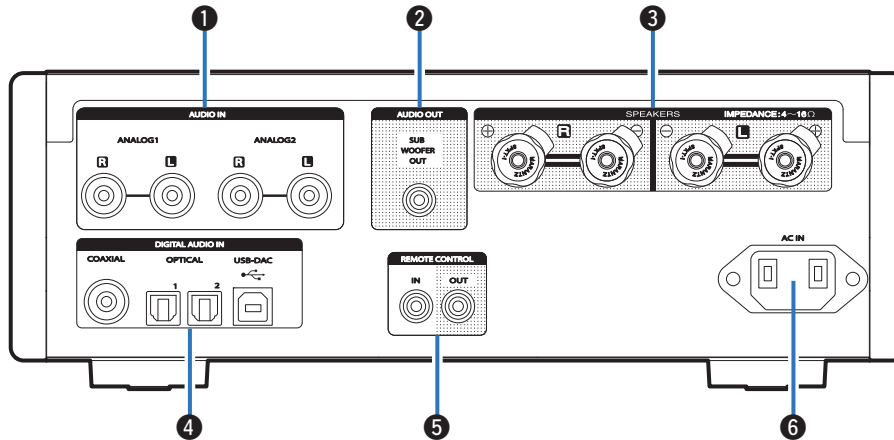

## Rückseite

**1 AUDIO IN-Anschlüsse**

Ermöglichen den Anschluss von mit analogen Audioanschlüssen ausgestatteten Geräten. (☞ S. 19)

**2 SUBWOOFER OUT-Anschluss**

Ermöglichen den Anschluss eines Subwoofers mit integriertem Verstärker. (☞ S. 18)

**3 Lautsprecheranschlüsse (SPEAKERS)**

Ermöglichen den Anschluss von Lautsprechern. (☞ S. 18)

**4 DIGITAL AUDIO IN-Anschlüsse**

Ermöglichen den Anschluss von mit digitalen Audioausgangsanschlüssen ausgestatteten Geräten. (☞ S. 19)

**5 Eingangs-/Ausgangsanschlüsse für die Fernbedienung (REMOTE CONTROL IN/OUT)**

Ermöglichen den Anschluss eines mit der Fernbedienungsfunktion kompatiblen Marantz-Audiogeräts. (☞ S. 23)

**6 Wechselstromeingang (AC IN)**

Schließen Sie hier das Netzkabel an. (☞ S. 24)

## Fernbedienung

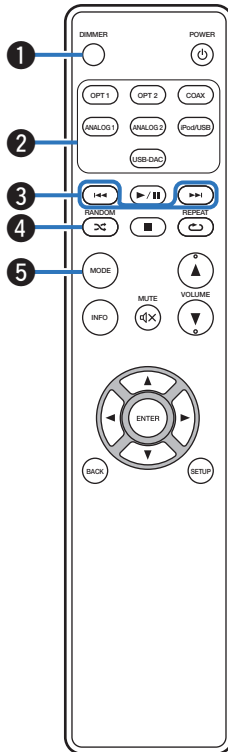

### 1 DIMMER-Taste

Ermöglicht die Einstellung der Display-Helligkeit dieses Geräts. (☞ S. 28)

### 2 Tasten zu Auswahl der Eingangsquelle

Wählen die Eingangsquelle aus. (☞ S. 27)

### 3 Überspringen-Tasten (⏩, ⏪)

Springt zum Beginn des Titels. Halten Sie die Taste für den schnellen Vorlauf/schnellen Rücklauf gedrückt.

- "Einstellen des Bedienungsmodus (On-Display-Modus)" (☞ S. 42)
- "Wiedergeben von Dateien, die auf einem USB-Speichergerät gespeichert sind" (☞ S. 46)

### 4 RANDOM-Taste (🎲)

Schaltet die Zufallswiedergabe ein.

- iPod: "Zufallswiedergabe" (☞ S. 43)
- USB: "Zufallswiedergabe" (☞ S. 47)

### 5 MODE-Taste

Ermöglicht das Umschalten des Wiedergabemodus.

- "Einstellen des Bedienungsmodus (On-Display-Modus)" (☞ S. 42)
- "Wiedergeben von Dateien, die auf einem USB-Speichergerät gespeichert sind" (☞ S. 46)



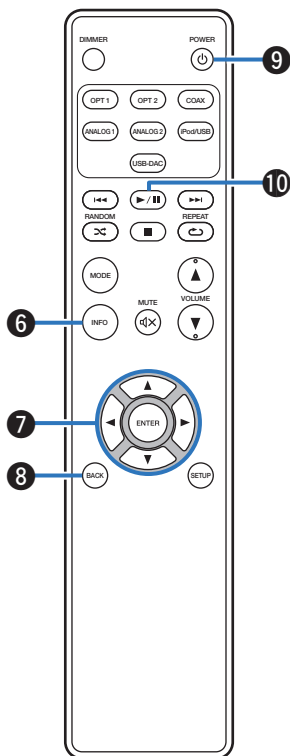

### 6 Informationstaste (INFO)

Ermöglicht das Umschalten der Anzeigeelemente wie Albumname und Titelname auf dem Wiedergabebildschirm.

- “Einstellen des Bedienungsmodus (On-Display-Modus)” (☞ S. 42)
- “Wiedergeben von Dateien, die auf einem USB-Speichergerät gespeichert sind” (☞ S. 46)

### 7 Pfeiltasten (▲▼◀▶)

Ermöglichen die Auswahl von Elementen.

- “Einstellen des Bedienungsmodus (On-Display-Modus)” (☞ S. 42)
- “Wiedergeben von Dateien, die auf einem USB-Speichergerät gespeichert sind” (☞ S. 46)
- “Menübedienung” (☞ S. 50)

### 8 BACK-Taste

Ermöglicht das Zurückkehren zum vorherigen Element. (☞ S. 50)

### 9 Netzschalter (⏻)

Schaltet das Gerät ein/aus (Standby). (☞ S. 26)

### 10 Wiedergabe/Pause-Taste (▶/||)

Gibt einen Titel wieder oder hält die Wiedergabe vorübergehend an.

- “Einstellen des Bedienungsmodus (On-Display-Modus)” (☞ S. 42)
- “Wiedergeben von Dateien, die auf einem USB-Speichergerät gespeichert sind” (☞ S. 46)



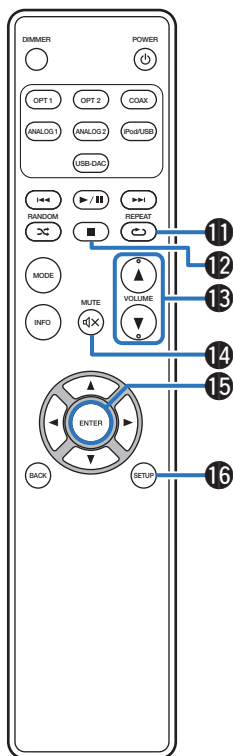

### 11 REPEAT-Taste (↔)

Schaltet die wiederholte Wiedergabe ein.

- iPod: "Wiederholte Wiedergabe" (☞ S. 43)
- USB: "Wiederholte Wiedergabe" (☞ S. 47)

### 12 Stoptaste (■)

Beendet die Wiedergabe.

- "Einstellen des Bedienungsmodus (On-Display-Modus)" (☞ S. 42)
- "Wiedergeben von Dateien, die auf einem USB-Speichergerät gespeichert sind" (☞ S. 46)

### 13 VOLUME-Tasten (▲▼)

Ermöglichen die Einstellung des Lautstärkepegels. (☞ S. 27)

### 14 MUTE-Taste (🔇)

Stellt die Audioausgabe stumm. (☞ S. 27)

### 15 ENTER-Taste

Diese Taste bestätigt die Auswahl. (☞ S. 50)

### 16 SETUP-Taste

Das Einstellungs-Menü wird auf dem Display angezeigt. (☞ S. 50)



## ■ Inhalt







Anschließen der Lautsprecher	17
Anschließen eines Audio-Wiedergabegeräts	19
Anschließen an einen PC oder Mac	20
Anschließen eines iPod oder USB-Speichergeräts an den USB-Anschluss	21
Anschließen von Geräten mit Fernbedienungsanschlüssen	23
Anschluss des Netzkabels	24

### HINWEIS

- Stecken Sie das Netzkabel erst dann an, wenn alle Geräte angeschlossen wurden.
- Bündeln Sie Netzkabel und Anschlusskabel nicht. Dadurch können Brummen oder Störungen entstehen.

## ■ Anschlusskabel

Legen Sie sich die für die anzuschließenden Geräte erforderlichen Kabel bereit.

Lautsprecherkabel	
Audiokabel	
Fernbedienungskabel	
Optisches Kabel	
Digitales Koaxialkabel	
USB-Kabel (im Lieferumfang enthalten)	





# Anschließen der Lautsprecher

## HINWEIS

- Trennen Sie die Stromversorgung des Geräts, bevor Sie die Lautsprecher anschließen.
- Schließen Sie die Lautsprecherkabel so an, dass sie an den Anschlussbuchsen nicht überstehen. Die Schutzschaltung kann u. U. aktiviert werden, wenn die Adern die Schalttafel berühren oder wenn die Plus- und Minuspole einander berühren.
- Berühren Sie die Anschlussbuchsen der Lautsprecher nicht, wenn das Gerät an das Stromnetz angeschlossen ist. Dies kann zu einem Stromschlag führen.
- Verwenden Sie Lautsprecher mit einer Impedanz von 4 bis 16  $\Omega$ /Ohm.

## ■ Anschließen der Lautsprecherkabel

Achten Sie beim Anschließen der Lautsprecher an dieses Gerät darauf, dass die Kennzeichnung von linkem (L) und rechtem (R) Kanal sowie die Ausrichtung + (rot) und – (weiß) übereinstimmen.

- 1 Isolieren Sie ca. 10 mm des Lautsprecherkabelendes ab, verzwirbeln Sie das Ende der Ader fest, oder versehen Sie es mit einem Kabelschuh.**



- 2 Drehen Sie den Lautsprecheranschluss gegen den Uhrzeigersinn, um ihn zu lösen.**

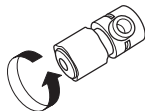

- 3 Führen Sie Ader des Lautsprecherkabels vollständig in den Lautsprecheranschluss ein.**



- Kabel-Querschnitt: unter  $\phi$ 5 mm

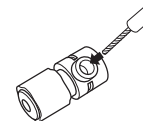

- 4 Drehen Sie den Lautsprecheranschluss im Uhrzeigersinn, um ihn festzuziehen.**

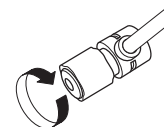

### Kabelschuhstecker

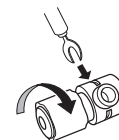

## Lautsprecheranschluss

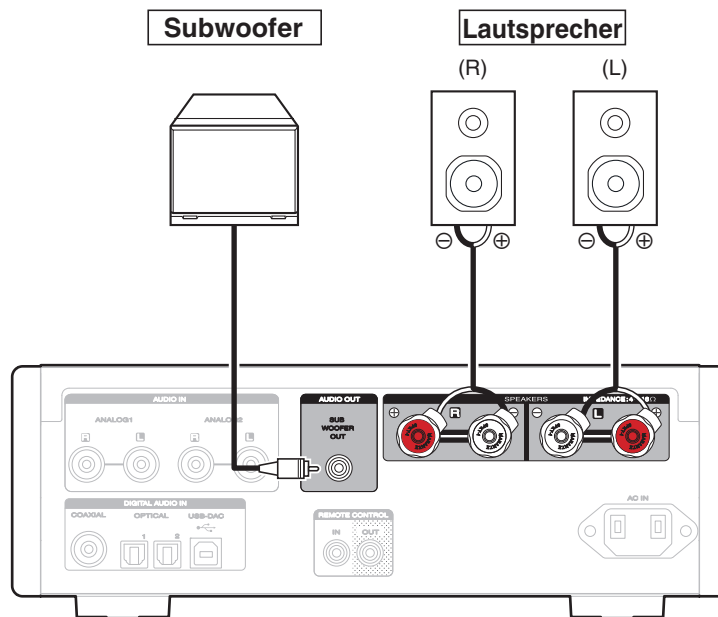

## Anschließen eines Audio-Wiedergabegeräts

Schließen Sie AUDIO IN oder DIGITAL AUDIO IN mit den geeigneten Kabeln an ein Audio-Wiedergabegerät an (CD-Player, Digitalgerät usw.).

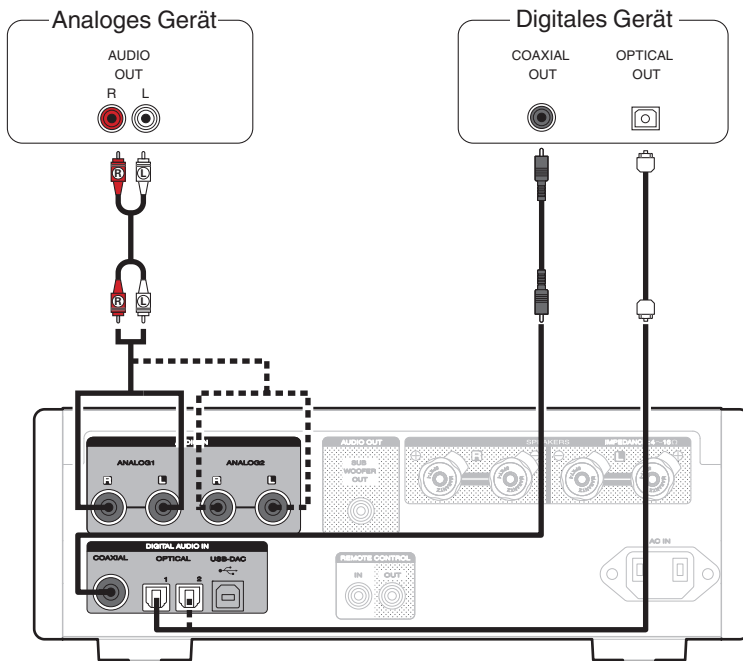

## Anschließen an einen PC oder Mac

Wenn Sie einen Computer mit einem handelsüblichen USB-Kabel (im Lieferumfang enthalten) über den USB-Anschluss (USB-DAC) auf der Rückseite des Geräts anschließen, kann dieses Gerät als D/A-Wandler verwendet werden. (🔗 S. 30)

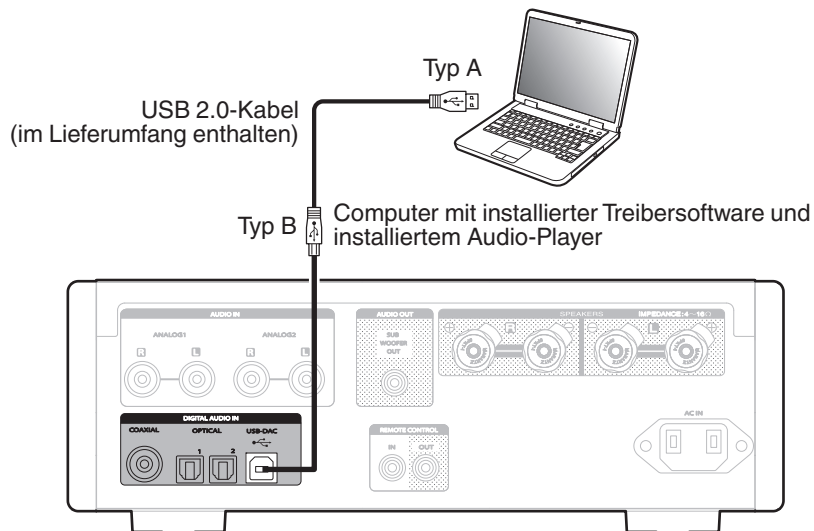

- Vor dem Anschließen dieses Geräts per USB an Ihren Computer müssen Sie die Treibersoftware auf dem Computer installieren. (🔗 S. 30)
- Die Treibersoftware können Sie von der HD-AMP1-Seite der Marantz-Website herunterladen.

### HINWEIS

- Verwenden Sie für den Anschluss an den Computer ein Kabel von maximal 3 m Länge.



## Anschließen eines iPod oder USB-Speichergeräts an den USB-Anschluss

Genießen Sie Musik von einem iPod/iPhone oder USB-Speichergerät.

- Verwenden Sie zum Anschließen eines iPod/iPhone an das Gerät den mit dem iPod/iPhone gelieferten USB-Adapter.
- Bedienungsanleitungen finden Sie unter “Wiedergabe eines iPod” (☞ S. 41) oder “Wiedergeben von Dateien, die auf einem USB-Speichergerät gespeichert sind” (☞ S. 45).

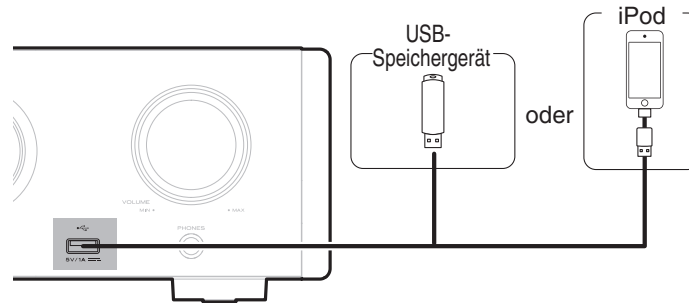

- Marantz kann nicht garantieren, dass alle USB-Speichergeräte verwendet oder mit Strom versorgt werden können. Wenn Sie ein mobiles USB-Festplattenlaufwerk verwenden, das über einen Netzadapter verfügt, verwenden Sie diesen.

### HINWEIS

- USB-Speichergeräte können nicht über einen USB-Hub verwendet werden.
- Wenn der Anschluss an einen PC über den USB-Port auf der Vorderseite erfolgt, ist keine Wiedergabe möglich. Der Anschluss an einen PC kann über den USB-DAC-Anschluss (Typ B) für den digitalen Eingang auf der Rückseite erfolgen.
- Verwenden Sie kein Verlängerungskabel, wenn Sie ein USB-Speichergerät anschließen. Dieses könnte Radio-Interferenzen mit anderen Geräten verursachen.



## ■ Unterstützte iPod-/iPhone-Modelle

### • iPod classic



iPod classic  
80GB



iPod classic  
160GB (2007)



iPod classic  
160GB (2009)

### • iPod nano



iPod nano  
3rd generation  
(video)  
4GB 8GB



iPod nano  
4th generation (video)  
8GB 16GB



iPod nano  
5th generation (video camera)  
8GB 16GB



iPod nano  
6th generation  
8GB 16GB



iPod nano  
7th generation  
16GB

### • iPod touch



iPod touch  
4th generation  
8GB 16GB 32GB 64GB



iPod touch  
5th generation  
16GB 32GB 64GB

### • iPhone



iPhone 3GS  
8GB 16GB 32GB



iPhone 4  
8GB 16GB 32GB



iPhone 4S  
16GB 32GB 64GB



iPhone 5  
iPhone 5c iPhone 5s  
16GB 32GB 64GB



iPhone 6  
16GB 64GB 128GB

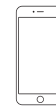

iPhone 6 Plus  
16GB 64GB 128GB



# Anschließen von Geräten mit Fernbedienungsanschlüssen

## Bedienung dieses Geräts mit der Fernbedienung ohne Sichtkontakt

Sie können an die REMOTE CONTROL-Anschlüsse einen externen IR-Empfänger anschließen, um die mitgelieferte Fernbedienung ohne Sichtkontakt zu verwenden. Dies kann erforderlich sein, wenn das Gerät in einem Schrank oder einer Ecke verborgen ist, sodass Sie nicht direkt mit der Fernbedienung auf dieses zeigen können.

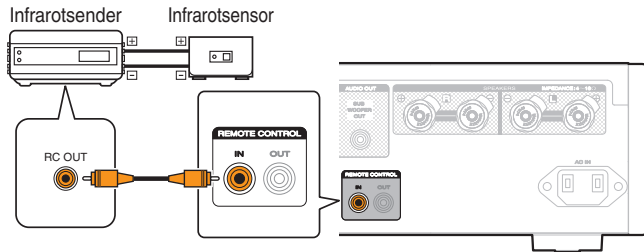

## Remote-Anschluss von Marantz-Audiogeräten

Sie können Fernbedienungssignale übertragen, indem Sie ein Marantz-Audiogerät mithilfe des mitgelieferten Fernbedienungskabels an die REMOTE CONTROL IN/OUT-Anschlüsse anschließen. Schalten Sie den Fernbedienungsschalter auf der Rückseite der angeschlossenen Audiokomponente auf "EXTERNAL", um diese Funktion zu nutzen.

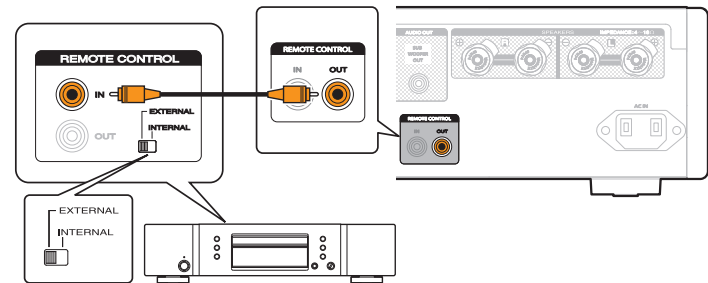

## Anschluss des Netzkabels

Schließen Sie das Netzkabel erst an, nachdem alle Anschlüsse hergestellt wurden.

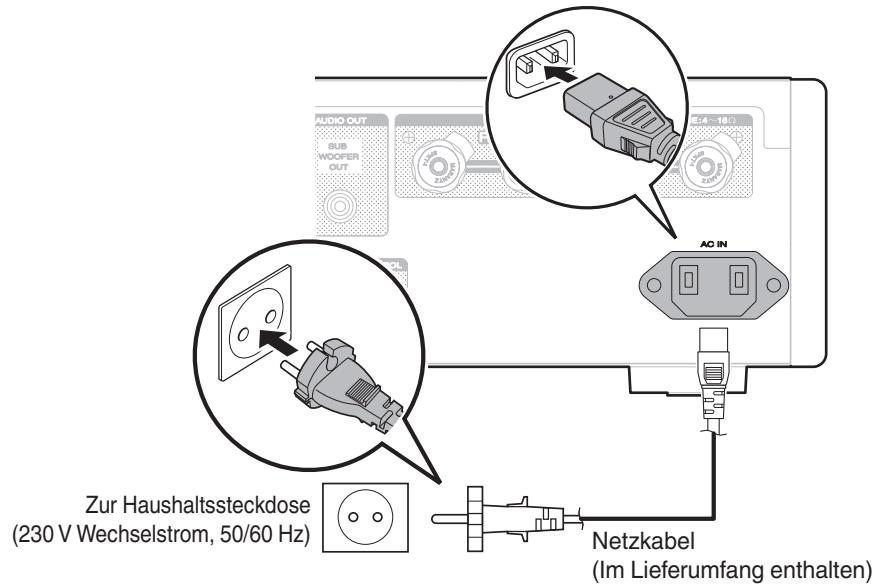



**■ Inhalt**

Stromversorgung einschalten	26	Verwendung als D/A-Wandler	29
Auswählen der Eingangsquelle	27	Wiedergabe eines iPod	40
Einstellung der Lautstärke	27	Wiedergabe von USB-Speichergeräten	44
Vorübergehendes Ausschalten des Tons (Stummschaltung)	27	Wiedergabe von Audio über Geräte, die an den ANALOG-Anschluss angeschlossen sind	48
Einstellen der Display-Helligkeit	28		



# Grundfunktionen

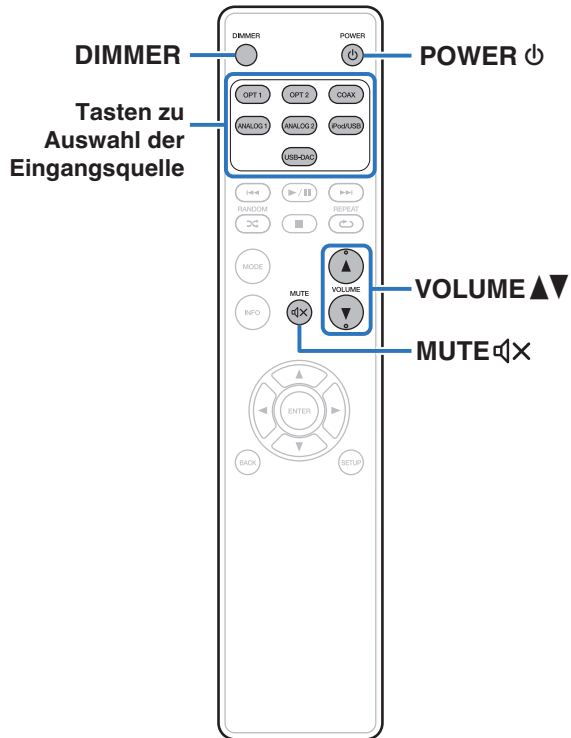

## Stromversorgung einschalten

- 1 Drücken Sie zum Einschalten des Geräts auf POWER  $\phi$ .

Die Netzanzeige erlischt.

## Umschalten der Stromversorgung auf Standby

- 1 Drücken Sie auf POWER  $\phi$ .

Das Gerät wechselt in den Standby-Modus.



- Sie können das Gerät auch auf Standby schalten, indem Sie auf dem Gerät auf  $\phi$  drücken.

### HINWEIS

- Es werden auch dann einige Geräteteile mit Strom versorgt, wenn sich das Gerät im Bereitschaftsmodus befindet. Ziehen Sie den Stecker aus der Steckdose, wenn Sie verreisen oder die Wohnung für längere Zeit verlassen.



## Auswählen der Eingangsquelle

- 1 Drücken Sie die Auswahltaste für die Eingangsquelle um die Wiedergabe zu starten.

<b>USB-DAC:</b>	Wiedergabe von Audiodateien auf dem Computer.
<b>COAX:</b>	Wiedergabe des Geräts, das an den COAXIAL-Anschluss angeschlossen ist.
<b>OPT1:</b>	Wiedergabe des Geräts, das an den OPTICAL 1-Anschluss angeschlossen ist.
<b>OPT2:</b>	Wiedergabe des Geräts, das an den OPTICAL 2-Anschluss angeschlossen ist.
<b>iPod/USB:</b>	Wiedergabe eines iPod oder von USB-Speichergeräten.
<b>ANALOG 1:</b>	Wiedergabe analoger Audiosignale, die am ANALOG1-Anschluss eingegeben werden.
<b>ANALOG 2:</b>	Wiedergabe analoger Audiosignale, die am ANALOG2-Anschluss eingegeben werden.



- Sie können die Eingangsquelle auch durch Drehen des INPUT SELECTOR am Hauptgerät auswählen.

## Einstellung der Lautstärke

- 1 Stellen Sie die Lautstärke mit VOLUME ▲▼ ein.



- Sie können die Hauptlautstärke auch durch Drehen von VOLUME am Gerät einstellen.

## Vorübergehendes Ausschalten des Tons (Stummschaltung)

- 1 Drücken Sie auf MUTE 🔇.

“MUTE ON” wird auf dem Display angezeigt.



- Drücken Sie MUTE 🔇 erneut, um die Stummschaltung wieder aufzuheben.



## Einstellen der Display-Helligkeit

Die Displayhelligkeit kann in vier Stufen angepasst werden. Durch das Ausschalten des Displays wird eine Störungsquelle beseitigt, die sich auf die Klangqualität auswirken kann, wodurch sich eine höher Klangqualität ergibt.

### 1 Drücken Sie auf DIMMER.



- Wenn das Display ausgeschaltet wurde, leuchtet die Anzeige für das ausgeschaltete Display auf.
- Die Helligkeit des Displays kann auch im Einrichtungsmenü auf dem Display des Hauptgeräts umgeschaltet werden.

#### HINWEIS

- Im Stopp-Modus werden die Informationen im Display nicht ausgeblendet. Die Informationen werden nur während der Wiedergabe ausgeblendet.



## Verwendung als D/A-Wandler

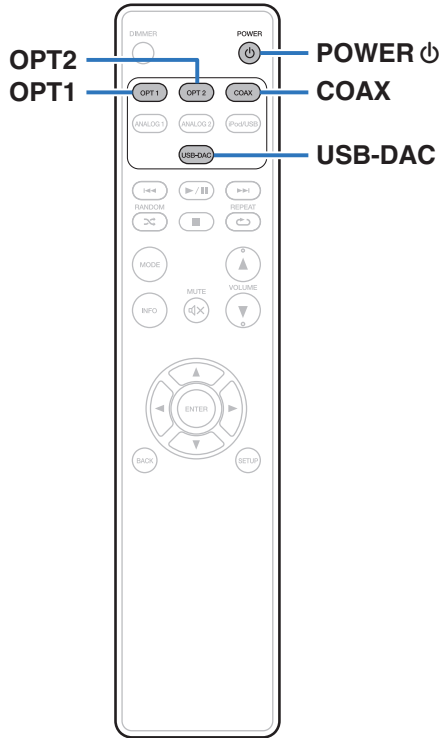

Digitale Audiosignale von einem externen Gerät oder Computer können mit dem integrierten D/A-Wandler auf diesem Gerät umgewandelt und als Analogsignale ausgegeben werden. (D/A-Wandlerfunktion)

- DSD ist eine eingetragene Marke.
- Microsoft, Windows 7, Windows 8, Windows 8.1 und Windows 10 sind entweder eingetragene Marken oder Marken von Microsoft Corporation in den Vereinigten Staaten und/oder anderen Ländern.
- ASIO ist eine Marke der Steinberg Media Technologies GmbH.
- Apple, Macintosh und Mac OS sind Marken von Apple Inc., eingetragen in den USA und anderen Ländern.



## Anschließen eines Computers und Wiedergabe von diesem (USB-DAC)

Bei der Eingabe von Musikdateien in dieses Gerät von einem per USB angeschlossenen Computer erzielen Sie dank des in das Gerät integrierten D/A-Wandlers einen herausragenden Audioklang.

- Vor dem Anschließen des Geräts per USB an Ihren Computer müssen Sie die Treibersoftware auf dem Computer installieren.
- Unter Mac OS brauchen keine Treiber installiert zu werden.
- Für die Wiedergabe der Dateien auf dem Computer können Sie zudem jede beliebige Player-Software verwenden.

### ■ Computer (Systemvoraussetzungen)

#### Betriebssystem

- Windows 7, Windows 8, Windows 8.1 oder Windows 10
- Mac OS X 10.9, 10.10 oder 10.11

#### USB

- USB 2.0: USB High Speed/USB Audio Class V. 2.0

#### HINWEIS

- Der Betrieb dieses Geräts wurde von uns mit den von uns genannten Systemvoraussetzungen geprüft, allerdings kann der ordnungsgemäße Betrieb nicht bei allen Systemen garantiert werden.

Windows Installieren des speziellen Treibers (☞ S. 30)

Mac OS Einstellungen der Audiogeräte (☞ S. 37)

### ■ Installieren des speziellen Treibers (nur Windows)

#### □ Installieren der Treibersoftware

#### 1 Trennen Sie das USB-Kabel zwischen dem PC und dem Gerät.

- Die Treibersoftware kann nicht ordnungsgemäß installiert werden, wenn der PC und das Gerät per USB-Kabel verbunden sind.
- Wenn das Gerät und der Computer per USB-Kabel verbunden sind, und der Computer vor der Installation eingeschaltet wurde, trennen Sie das Kabel, und starten Sie den Computer neu.

#### 2 Laden Sie den dedizierten Treiber aus dem Bereich "Download" von der HD-AMP1-Seite auf der Marantz-Website herunter.

#### 3 Entpacken Sie die heruntergeladene Datei und doppelklicken Sie auf die EXE-Datei.



## 4 Installieren Sie den Treiber.

- ① Wählen Sie die gewünschte Sprache für die Installation aus.
- ② Klicken Sie auf "OK".

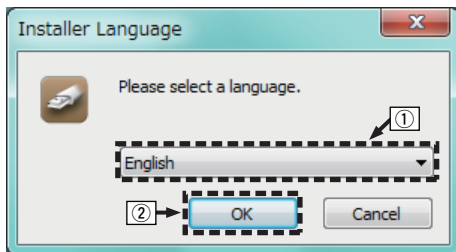

- ③ Der Installationsassistent wird angezeigt. Klicken Sie auf "Next".

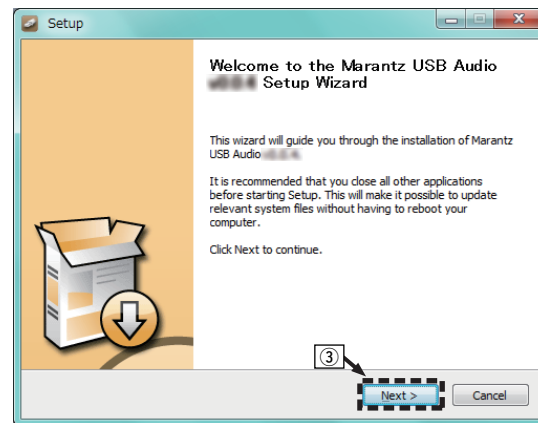

- ④ Lesen Sie sich die Lizenzvereinbarung für die Software durch, und klicken Sie auf "I accept the terms of the License Agreement".
- ⑤ Klicken Sie auf "Next".

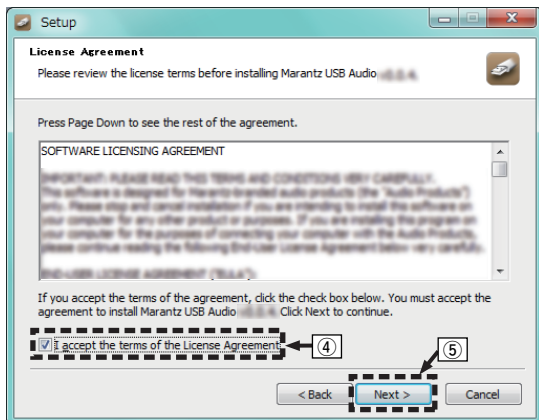

- ⑥ Klicken Sie im Dialogfeld für den Installationsbeginn auf "Install".
- Die Installation beginnt. Führen Sie keine Operationen auf dem PC aus, bis die Installation abgeschlossen ist.

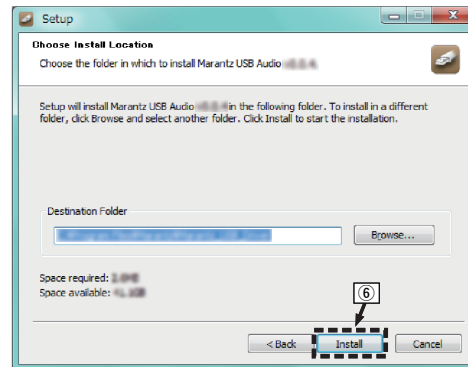



⑦ Klicken Sie auf "Next".

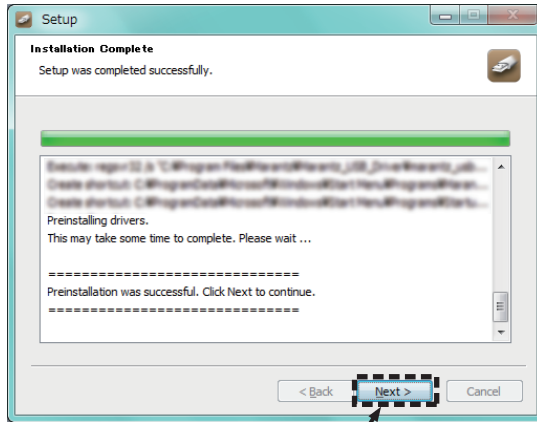

⑧ Wenn die Installation abgeschlossen ist, klicken Sie auf "Finish".

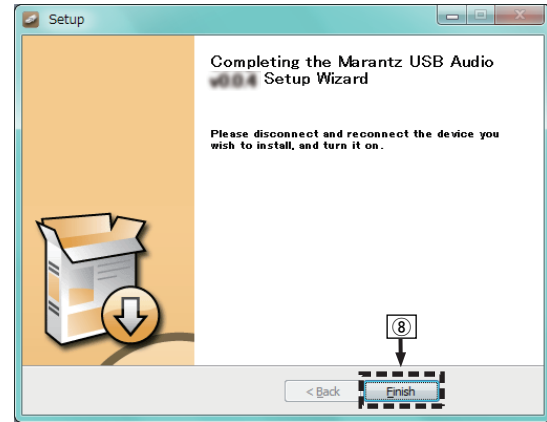

- ⑨ Klicken Sie auf "Ja".

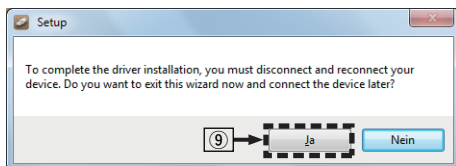

## 5 Verbinden Sie das ausgeschaltete Gerät und den PC mit einem USB-Kabel (im Lieferumfang enthalten).

- Weitere Informationen zum Anschließen finden Sie im Abschnitt "Anschließen an einen PC oder Mac". (👉 S. 20)

## 6 Drücken Sie auf POWER ⏻.

- Wenn das Gerät eingeschaltet wird, erkennt der PC automatisch das Gerät und stellt eine Verbindung her.

## 7 Drücken Sie die Auswahlstaste für die Eingangsquelle (USB-DAC) und schalten Sie die Eingangsquelle auf "USB-DAC".

## 8 Überprüfen des installierten Treibers.

- ① Klicken Sie auf dem PC auf "Start" und anschließend auf "Systemsteuerung".
  - Die Liste der Systemsteuerung wird geöffnet.
- ② Klicken Sie auf das Symbol "Ton".
  - Das Fenster "Sound" wird geöffnet.
- ③ Überprüfen Sie, dass auf der Registerkarte "Wiedergabe" unter "Digital-Audio-Schnittstelle" als "HD-AMP1" festgelegt ist.
  - Wenn ein anderes Gerät als Standardgerät festgelegt ist, klicken Sie auf HD-AMP1 und anschließend auf "Als Standard".



## 9 Überprüfen der Audioausgabe.

Gibt ein Testsignal vom PC aus und überprüft die Audioausgabe der USB-DAC-Funktion.

- ① Wählen Sie "HD-AMP1" aus, und klicken Sie auf "Eigenschaften".
  - Das Fenster "HD-AMP1 Properties" wird angezeigt.

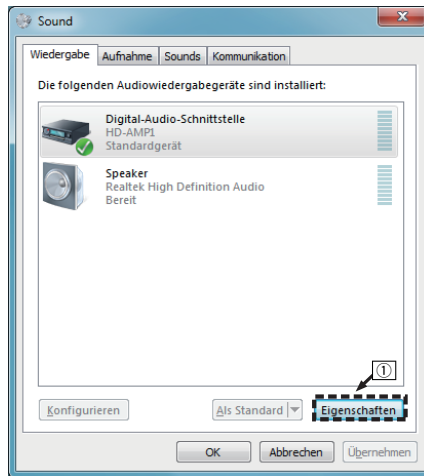

- ② Klicken Sie auf die Registerkarte "Erweitert".
- ③ Wählen Sie die Abtastrate und die Bitrate für den D/A-Wandler aus.
  - Die Auswahl von "2 Kanal, 24 Bit, 192000 Hz (Studioqualität)" wird empfohlen (Windows 7).
  - Die Auswahl von "2 Kanal, 32 Bit, 192000 Hz (Studioqualität)" wird empfohlen (Windows 8/Windows 8.1/Windows 10).
- ④ Klicken Sie auf "Übernehmen".
- ⑤ Klicken Sie auf "Testen".
  - Überprüfen Sie, ob Audio von diesem Gerät über den PC ausgegeben wird.

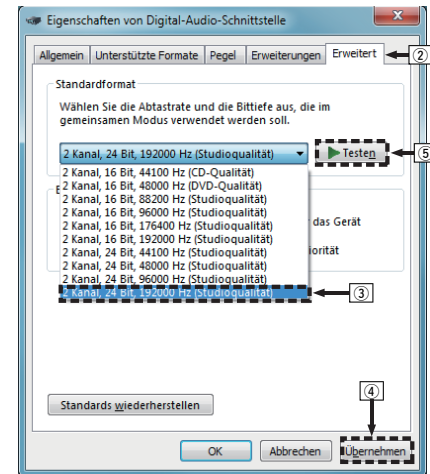

**HINWEIS**

- Der zugehörige Treiber muss auf dem PC installiert werden, bevor das Gerät mit diesem verbunden wird. Der Betrieb kann nicht ordnungsgemäß erfolgen, wenn das Gerät vor der Installation des zugehörigen Treibers mit dem PC verbunden wird.
- Für die Wiedergabe von Dateien mit einer Abtastfrequenz von 352,8 kHz/384 kHz ohne Downsampling ist eine Abspielsoftware erforderlich, die den Audio Stream Input Output-Treiber (ASIO) unterstützt. Überprüfen Sie vor dem Abspielen von Dateien mit dem ASIO-Treiber Ihre Abspielsoftware.
- In Verbindung mit einigen Hardware- und Softwarekonfigurationen kann das Gerät möglicherweise gar nicht betrieben werden.
- Bitte lesen Sie die häufig gestellten Fragen (FAQs) unter [www.marantz.com](http://www.marantz.com), falls beim Abspielen von auf Ihrem Computer gespeicherten Audiodaten mit diesem Gerät Probleme auftreten. Überprüfen Sie gegebenenfalls auch die Support-Seiten für Ihre Audio-Player-Anwendung.



## ■ Einstellungen der Audiogeräte (nur Mac OS X)

- ① Bewegen Sie den Cursor auf “Gehe zu” auf dem Computerbildschirm und klicken Sie dann auf “Dienstprogramme”.
- Die Liste der Dienstprogramme wird angezeigt.
- ② Doppelklicken Sie auf “Audio-MIDI-Setup”.
- Das Fenster “Audiogeräte” wird angezeigt.
- ③ Vergewissern Sie sich, dass “Dieses Gerät für die Tonausgabe verwenden” unter “HD-AMP1” ausgewählt ist.
- Wenn ein anderes Gerät ausgewählt ist, wählen Sie “HD-AMP1” und führen Sie einen “Sekundär-Klick” darauf aus, und wählen Sie dann “Dieses Gerät für die Tonausgabe verwenden”.

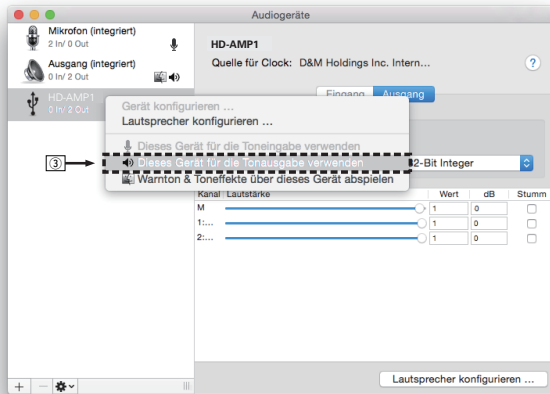

- ④ Wählen Sie das Format “HD-AMP1”.
- Es wird normalerweise empfohlen, das Format auf “384000,0 Hz” und “2 Kan. - 32-Bit Integer” einzustellen.

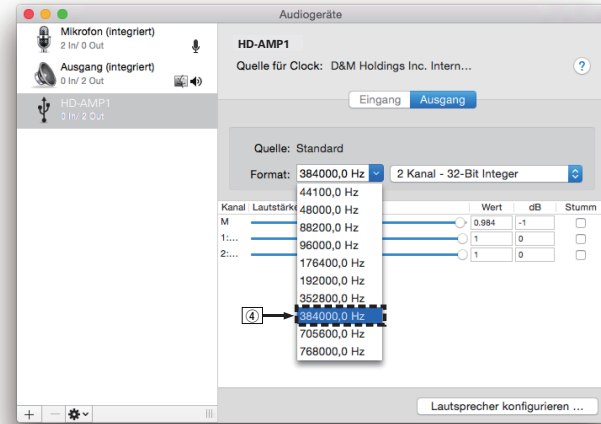

- ⑤ Audio-MIDI-Setup beenden eingestellt ist.



## ■ Wiedergabe

Installieren Sie zuvor die gewünschte Player-Software auf dem Computer.

Verwenden Sie den USB-DAC-Anschluss auf der Rückseite des Geräts für die Verbindung mit einem Computer. (🔗 S. 20)

### 1 Drücken Sie auf USB-DAC, um "USB-DAC" als Eingangsquelle auszuwählen.

Starten Sie die Wiedergabe mit der Player-Software auf dem Computer.

Das eingegebene digitale Audiosignal wird wie folgt im Display angezeigt.

"USB-DAC  
xxxxk"                                      oder                                      "USB-DAC  
DSD xxxM"

(xxxx gibt die Abtastfrequenz wieder.)

- Wenn die Abtastfrequenz nicht erkannt werden kann, wird "Unlocked" angezeigt.
- "Unsupported" wird angezeigt, wenn Audiosignale, die von diesem Gerät nicht unterstützt werden, eingegeben werden.

## ■ Audiosignale, die wiedergegeben werden können

Siehe "D/A-Wandler" (🔗 S. 67).

### HINWEIS

- Führen Sie Vorgänge wie Wiedergabe und Pause auf dem Computer aus. Mit den Tasten an diesem Gerät oder auf der Fernbedienung sind derzeit keine Funktionen verbunden.
- Wenn das Gerät als D/A-Wandler fungiert, erfolgt keine Klangwiedergabe über die Lautsprecher des Computers.
- Wenn die Verbindung mit dem Computer getrennt wird, während die Musikwiedergabesoftware auf dem Computer ausgeführt wird, friert die Wiedergabesoftware möglicherweise ein. Beenden Sie immer die Wiedergabesoftware, bevor Sie die Verbindung mit dem Computer trennen.
- Wenn es auf dem Computer zu einem Fehler kommt, trennen Sie das USB-Kabel und starten Sie den Computer neu.
- Die Abtastfrequenz der Musikwiedergabesoftware und die auf dem Gerät angezeigte Abtastfrequenz stimmen möglicherweise nicht überein.
- Verwenden Sie für den Anschluss an den Computer ein Kabel von maximal 3 m Länge.



## Anschließen eines digitalen Geräts und Wiedergabe von diesem (COAX/OPT1/OPT2)

### 1 Drücken Sie COAX, OPT1 oder OPT2, um die Eingangsquelle auf "COAX", "OPT1" oder "OPT2" umzuschalten.

Das eingegebene digitale Audiosignal wird wie folgt im Display angezeigt.

"COAX  
xxxxk"      oder      "OPT1  
xxxxk"      oder      "OPT2  
xxxxk"

(xxxx gibt die Abtastfrequenz wieder.)

- Wenn die Abtastfrequenz nicht erkannt werden kann, wird "Unlocked" angezeigt.
- "Unsupported" wird angezeigt, wenn Audiosignale, die von diesem Gerät nicht unterstützt werden, eingegeben werden.

### ■ Technische Daten der unterstützten Audioformate

Siehe "D/A-Wandler" (👉 S. 67).

#### HINWEIS

- Geben Sie keine Nicht-PCM-Signale wie Dolby Digital und DTS auf dem Gerät wieder. Dies verursacht Rauschen und kann die Lautsprecher beschädigen.
- Wenn sich die Abtastfrequenz während einer CS-Sendung beispielsweise von Modus A zu Modus B ändert, kann es zu einer Tonunterbrechung von 1 bis 2 Sekunden kommen.



## Wiedergabe eines iPod

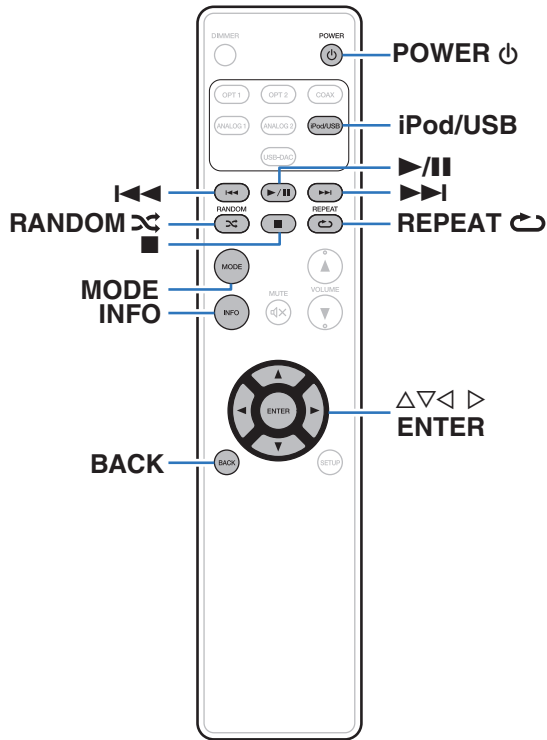

- Sie können das USB-Kabel des iPod benutzen, um den iPod an den USB-Anschluss des Geräts anzuschließen und die Musik vom iPod wiederzugeben.
- Informationen zu den iPod-Modellen, die auf diesem Gerät wiedergegeben werden können, finden Sie unter “Unterstützte iPod-/iPhone-Modelle” (S. 22).





## Wiedergabe eines iPod

- 1 Drücken Sie iPod/USB, um "iPod/USB" als Eingangsquelle auszuwählen.**
- 2 Schließen Sie den iPod am USB-Anschluss an. (☞ S. 21)**  
Auf dem Display des Gerätes wird "From iPod" angezeigt.
- 3 Bedienen Sie den iPod zur Wiedergabe von Musik selbst, während der iPod-Bildschirm angezeigt wird.**



- Die iPod-Anzeigemodi umfassen "From iPod" und "On-Display". Standardmäßig ist "From iPod" eingestellt, wobei Sie den iPod selbst unter Betrachtung des iPod-Bildschirms direkt bedienen.

### HINWEIS

- Marantz übernimmt keinerlei Verantwortung für den Verlust etwaiger iPod-Daten.
- Abhängig vom Typ des iPod und der Software-Version funktionieren manche Funktionen eventuell nicht.



## Einstellen des Bedienungsmodus (On-Display-Modus)

In diesem Modus werden während der Wiedergabe des iPod zahlreiche Listen und Bildschirme auf diesem Gerät angezeigt.

In diesem Abschnitt werden die Schritte bis zur Wiedergabe von Titeln auf dem iPod im Modus "On-Display" angezeigt.

### 1 Drücken Sie MODE.

Auf dem Display dieses Geräts wird "On-Display" angezeigt.

### 2 Verwenden Sie $\Delta \nabla$ , um die wiederzugebende Datei auszuwählen, und drücken Sie anschließend auf ENTER.

Die Wiedergabe beginnt.

Bedienungsmodus		From iPod	On-Display
Abspielbare Dateien	Musikdatei	✓	✓
	Videodatei	*	
Aktive Tasten	Fernbedienung (dieses Gerät)	✓	✓
	iPod	✓	

\* Es wird nur der Ton gespielt.

## ■ iPod-Betrieb

Funktionstasten	Funktion
<b>MODE</b>	Einstellen des iPod-Bedienungsmodus <ul style="list-style-type: none"> <li>Umschalten zwischen "From iPod" oder "On-Display".</li> </ul>
<b>INFO</b>	Anzeige von Textinformationen <ul style="list-style-type: none"> <li>Die gespeicherten Textinformationen der Medien werden angezeigt.</li> </ul>
$\Delta \nabla \triangleleft \triangleright$	Element auswählen
$\lll, \ggg$	Springen zum vorherigen oder nächsten Titel
$\lll, \ggg$ (Gedrückt halten)	Schneller Rück-/Vorlauf
$\triangleright \parallel$	Wiedergabe/Pause
■	Stopp
<b>REPEAT</b> $\curvearrowright$	Wiederholte Wiedergabe ( $\text{S. 43}$ ) <ul style="list-style-type: none"> <li>Umschalten zwischen Wiederholung sämtlicher Titel und Wiederholung einzelner Titel.</li> </ul>
<b>RANDOM</b> $\times$	Zufallswiedergabe ( $\text{S. 43}$ )



## Wiederholte Wiedergabe

### 1 Drücken Sie REPEAT .

- Der aktuelle Modus für wiederholte Wiedergabe wird zuerst auf dem Display angezeigt.
- Der Modus für wiederholte Wiedergabe wird bei jedem Drücken der Taste gewechselt.

---

**Repeat Off (Wiederholen aus):** Wiederholungs-Modus ausschalten.

---

**Repeat One (Wiederholung einzelner Titel):** Eine Datei wird wiederholt.

---

**Repeat All (Wiederholung sämtlicher Titel):** Alle zurzeit im Ordner befindlichen Dateien werden wiederholt wiedergegeben.

---

## Zufallswiedergabe

### 1 Drücken Sie RANDOM .

- Der aktuelle Modus für Zufallswiedergabe wird zuerst auf dem Display angezeigt.
- Der Modus für Zufallswiedergabe wird bei jedem Drücken der Taste gewechselt.

---

**Random Off (Zufallswiedergabe aus):** Zufallswiedergabe deaktivieren.

---

**Random On (Zufallswiedergabe ein):** Alle Titel im aktuellen Wiedergabeordner werden zufällig wiedergegeben.

---

## Laden des iPod

Sie können einen iPod oder ein iPhone laden, wenn die Eingangsquelle auf "iPod/USB" gestellt und der iPod oder das iPhone an den USB-Anschluss angeschlossen wird.

- Wenn das Gerät in den Strom sparenden Standby-Modus wechselt, während ein iPod/iPhone geladen wird, geht das Gerät in den Standby-Lademodus über, und der iPod/das iPhone wird weiterhin geladen. Im Standby-Lademodus leuchtet die Netzanzeige orange. Wenn das Laden abgeschlossen ist, wechselt das Gerät in den normalen Standby-Betrieb und die Netzanzeige leuchtet rot.



## Wiedergabe von USB-Speichergeräten

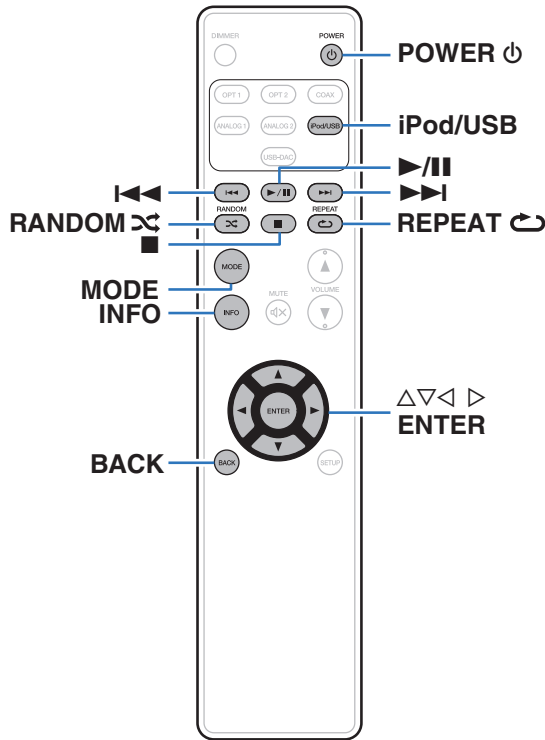

- Wiedergabe von Musikdateien, die auf einem USB-Speichergerät gespeichert sind.
- Es können nur solche USB-Speicher auf diesem Gerät wiedergegeben werden, die Standards MSC (Massenspeicherklasse) erfüllen.
- Dieses Gerät unterstützt USB-Speichergeräte im Format "FAT16" und "FAT32".
- Dieses Gerät kann die folgenden Dateien wiedergeben.
  - WMA
  - MP3
  - WAV
  - AAC
  - FLAC
  - ALAC
  - AIFF
  - DSD



## Wiedergeben von Dateien, die auf einem USB-Speichergerät gespeichert sind

- 1 Drücken Sie iPod/USB, um "iPod/USB" als Eingangsquelle auszuwählen.**
- 2 Schließen Sie das USB-Speichergerät an den USB-Anschluss an. (☞ S. 21)**
- 3 Drücken Sie "MODE" und wählen Sie "Folder" oder "All".**
  - ☐ **Informationen zum Display**
    - **Wenn "Folder" ausgewählt wird**  
Alle Dateien im ausgewählten Ordner werden wiedergegeben.
    - **Wenn "All" ausgewählt wird**  
Nachdem alle Dateien im ausgewählten Ordner wiedergegeben wurden, werden die Dateien in allen Ordnern wiedergegeben.
- 4 Wählen Sie mit  $\Delta \nabla$  die Datei oder den Ordner aus, und drücken Sie anschließend auf ENTER.**
- 5 Wählen Sie mit  $\Delta \nabla$  die Datei aus, und drücken Sie anschließend auf ENTER.**  
Die Wiedergabe beginnt.

## ■ Fortsetzungsfunktion

Dieses Gerät speichert den Punkt, an dem die Wiedergabe einer Datei angehalten wurde.

Wenn Sie nach dem Umschalten zu der anderen Eingangsquelle zur Eingangsquelle "iPod/USB" umschalten oder das ausgeschaltete Gerät wieder einschalten, wird die Wiedergabe über das USB-Speichergerät an dem Punkt fortgesetzt, an dem die Wiedergabe angehalten wurde.

- Die Fortsetzungswiedergabe funktioniert selbst dann, wenn das USB-Speichergerät getrennt und dann wieder angeschlossen wurde. Wenn jedoch ein anderes USB-Speichergerät angeschlossen wird, werden die Fortsetzungsinformationen für das vorherige USB-Speichergerät gelöscht.
- Die Fortsetzungsinformationen werden möglicherweise gelöscht, wenn das USB-Speichergerät getrennt und Dateien hinzugefügt oder gelöscht werden.
- Drücken Sie bei angehaltener Wiedergabe ■, um die Fortsetzungsinformationen zu löschen. "Resume Off" wird angezeigt.

### HINWEIS

- Wenn Sie während der Wiedergabe über ein USB-Speichergerät eine andere Datei abspielen möchten, drücken Sie  $\triangleleft$ , um die Ordnerstruktur anzuzeigen, wählen Sie dann mit  $\Delta \nabla$  die abzuspielende Datei aus und drücken Sie anschließend auf ENTER.
- Trennen Sie das USB-Speichergerät nicht vom Gerät, wenn die Kommunikationsanzeige des USB-Speichergeräts blinkt. Andernfalls könnten das USB-Speichergerät oder die Dateien auf dem USB-Speichergerät beschädigt werden.
- Beachten Sie, dass Marantz keinerlei Verantwortung für Probleme übernimmt, die mit den Daten auf dem USB-Speichergerät auftreten, wenn dieses Gerät in Verbindung mit einem USB-Speichergerät verwendet wird.



## ■ USB-Betrieb

Funktionstasten	Funktion
MODE	Wechsel des Ordnerwiedergabe-Modus <ul style="list-style-type: none"> <li>• Umschalten zwischen "Folder" oder "All".</li> </ul>
INFO	Anzeige von Textinformationen <ul style="list-style-type: none"> <li>• Die gespeicherten Textinformationen der Medien werden angezeigt.</li> </ul>
◀	Navigieren zu der nächsthöheren Ebene in der Ordnerstruktur
△ ▽	Element auswählen
ENTER	Eingeben des ausgewählten Elements / Wiedergabe
◀◀, ▶▶	Springen zum vorherigen oder nächsten Titel
◀◀, ▶▶ (Gedrückt halten)	Schneller Rück-/Vorlauf
▶/	Wiedergabe/Pause
■	Stopp
REPEAT ↻	Wiederholte Wiedergabe (☞ S. 47) <ul style="list-style-type: none"> <li>• Umschalten zwischen Wiederholung sämtlicher Titel und Wiederholung einzelner Titel.</li> </ul>
RANDOM ⌘	Zufallswiedergabe (☞ S. 47)

## ■ Wiedergabefähige Dateien

Siehe "Wiedergabe von USB-Speichergeräten" (☞ S. 64).

## ■ Umschalten des Displays

Drücken Sie während der Wiedergabe auf INFO.

- Es wird zwischen dem Titelnamen, dem Künstlernamen, dem Albumnamen, der Dateinummer und dem Dateiformat gewechselt.
- Während der Wiedergabe einer WAV-, AIFF- oder DSD-Datei werden der Dateiname, die Dateinummer und das Dateiformat angezeigt.
- Auf dem Player können folgende Zeichen angezeigt werden:

ABCDEFGHIJKLMNOPQRSTUVWXYZ

abcdefghijklmnopqrstuvwxyz

0123456789

!"#\$%&:;<>?@[\ ]\_`{|}~^'()\*+,-./=(Leerzeichen)



## Wiederholte Wiedergabe

### 1 Drücken Sie REPEAT .

- Der aktuelle Modus für wiederholte Wiedergabe wird zuerst auf dem Display angezeigt.
- Der Modus für wiederholte Wiedergabe wird bei jedem Drücken der Taste gewechselt.

---

**Repeat Off (Wiederholen aus):** Wiederholungs-Modus ausschalten.

---

**Repeat One (Wiederholung einzelner Titel):** Eine Datei wird wiederholt.

---

**Repeat All (Wiederholung sämtlicher Titel):** Alle Titel im Wiedergabebereich, der mit MODE (Ordner/Alle) festgelegt wurde, werden wiederholt wiedergegeben.

---

## Zufallswiedergabe

### 1 Drücken Sie RANDOM .

- Der aktuelle Modus für Zufallswiedergabe wird zuerst auf dem Display angezeigt.
- Der Modus für Zufallswiedergabe wird bei jedem Drücken der Taste gewechselt.

---

**Random Off (Zufallswiedergabe aus):** Zufallswiedergabe deaktivieren.

---

**Random On (Zufallswiedergabe ein):** Alle Titel im Wiedergabebereich, der mit MODE (Ordner/Alle) festgelegt wurde, werden in zufälliger Reihenfolge wiedergegeben.

---



## Wiedergabe von Audio über Geräte, die an den ANALOG-Anschluss angeschlossen sind

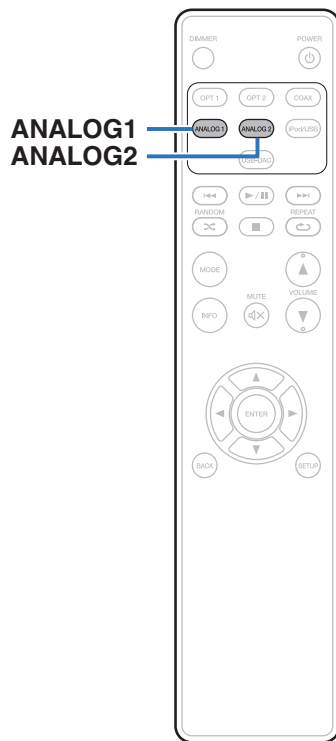

- 1 Drücken Sie auf “ANALOG1” oder “ANALOG2”, um AUDIO IN auszuwählen.
- 2 Geben Sie von den an dieses Gerät angeschlossenen Komponenten wieder.





# Menüübersicht

Das Gerät verfügt über empfohlene Voreinstellungen. Sie können das Gerät entsprechend Ihren Vorlieben und Ihrem System anpassen.

Einstellungspunkte	Beschreibung	Seite
<b>S.Direct</b> (Source Direct)	Stellt die Klangreglung ein.	<a href="#">51</a>
<b>Bass</b>	Anpassen des Bassklangs.	<a href="#">51</a>
<b>Treble</b>	Anpassen des Höhenklangs.	<a href="#">51</a>
<b>Balance</b>	Passt die Links-Rechts-Balance an.	<a href="#">51</a>
<b>Filter</b>	Umschalten der Filtercharakteristik.	<a href="#">52</a>
<b>H/P Gain</b>	Einstellen der Verstärkung des Kopfhörerverstärkers.	<a href="#">52</a>
<b>Dimmer*1</b>	Umschalten der Helligkeit des Displays.	<a href="#">53</a>
<b>iPodMode*1*2</b>	Einstellung, ob der iPod von diesem Gerät oder am iPod bedient werden soll.	<a href="#">53</a>
<b>AutoStby</b> (Automatisches Standby)	Legt fest, ob das Gerät automatisch in den Standby-Modus geschaltet werden soll, wenn es sich 30 Minuten im Stopp-Modus befindet.	<a href="#">53</a>

\*1 Wird angezeigt, wenn SETUP auf diesem Gerät gedrückt wird.

\*2 Wird angezeigt, wenn als Eingangsquelle "iPod/USB" eingestellt ist und ein iPod angeschlossen wird.



## Menübedienung

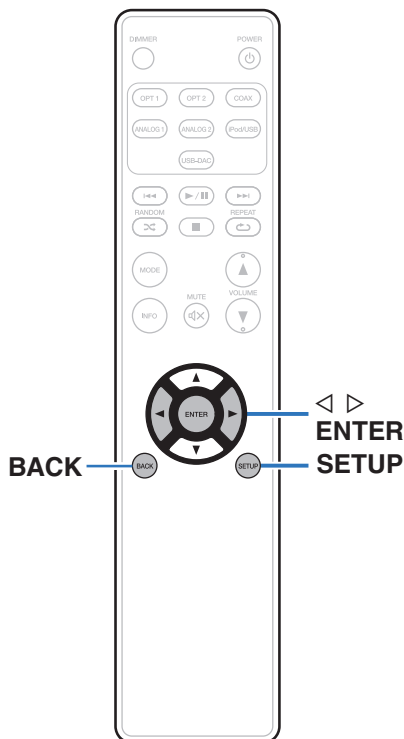

### 1 Drücken Sie **SETUP**, um das Menü für die Einstellung auszuwählen.

Jedes Mal, wenn Sie auf **SETUP** drücken, wechselt das Element.

### 2 Verwenden Sie **◀▶**, um die gewünschten Einstellungen vorzunehmen.

- Sie können die Einstellung auch durch Drehen von **INPUT SELECTOR** am Gerät einstellen.

### 3 Drücken Sie auf **SETUP** oder **ENTER**, um zur normalen Anzeige zurückzukehren.

- Die Anzeige kehrt zur normalen Anzeige zurück, wenn innerhalb von 5 Sekunden nach der Configuration von Einstellungen keine Bedienung ausgeführt wird.
- Mit **BACK** kehren Sie zur normalen Anzeige zurück.



## S. Direct

---

Hier können Sie einstellen, ob der Klang angepasst werden soll.

**Off:** Einstellen des Klangs.

**On**  
(Standard): Der Klang wird nicht angepasst. Die Klanganpassungen (Bass, Treble, Balance) sind deaktiviert.



- "S.Direct" wird auf "On" eingestellt, wenn Kopfhörer angeschlossen werden.

## Bass

---

Anpassen des Bassklangs.

**-8dB – +8dB**  
(Standard : 0dB)

## Treble

---

Anpassen des Höhenklangs.

**-8dB – +8dB**  
(Standard : 0dB)

## Balance

---

Passt die Links-Rechts-Balance an.

**L6 - Center - R6**  
(Standard : Center)



## Filter

Dieses Gerät ist mit einer Klanganpassungsfunktion ausgestattet, mit der die gewünschte Wiedergabeklangqualität ausgewählt werden kann. Das Gerät unterstützt PCM-Signale.

<b>FIL 1</b> (Standard):	Bietet eine kurze Impulsreaktion sowohl für Pre-Echo als auch für Post-Echo. Eignet sich für Audio mit umfangreichem Informationsinhalt. Erzeugt ein tiefes Klangbild mit klar definierten Positionsbeziehungen der Audioquellen.
<b>FIL 2:</b>	Diese Eigenschaft wird als asymmetrische Impulsreaktion bezeichnet. Das Post-Echo ist geringfügig länger als das Pre-Echo. Die Klangeigenschaften ähneln einer analogen Klangqualität.

## H/P Gain

Einstellen der Verstärkung des Kopfhörerverstärkers. Wählen Sie die Einstellung entsprechend der Impedanz der angeschlossenen Kopfhörer. Es wird empfohlen, auf "Low" einzustellen, wenn die Kopfhörer eine geringe Impedanz haben, und auf "High", wenn sie eine hohe Impedanz haben.

<b>Low</b> (Standard):	Stellen Sie die Verstärkung des Kopfhörerverstärkers auf "Low".
<b>Mid:</b>	Stellen Sie die Verstärkung des Kopfhörerverstärkers auf "Mid".
<b>High:</b>	Stellen Sie die Verstärkung des Kopfhörerverstärkers auf "High".

### HINWEIS

- Die Kopfhörerlautstärke ist je nach Einstellung für "H/P Gain" unterschiedlich. Regeln Sie zunächst die Lautstärke herunter oder schalten Sie das Audiosignal stumm, bevor Sie diese Einstellung ändern, während Sie das Audiosignal hören.



## Dimmer

Umschalten der Helligkeit des Displays.

<b>Off:</b>	Das Display wird nicht angezeigt.
<b>Dark:</b>	Sehr geringe Anzegehelligkeit.
<b>Dim:</b>	Reduzierte Anzegehelligkeit.
<b>Bright (Standard):</b>	Normale Anzegehelligkeit.



- Sie können das Display auch durch Drücken von DIMMER auf der Fernbedienung einstellen.

## iPodMode

Einstellung, ob der iPod von diesem Gerät oder am iPod bedient werden soll.

<b>From iPod:</b>	Bedienen Sie den iPod am iPod selbst.
<b>On-Display:</b>	Bedienen Sie den iPod über dieses Gerät und die Fernbedienung.



- Der Bedienungsmodus kann auch durch Drücken von MODE auf der Fernbedienung umgeschaltet werden.

## AutoStby

Wenn sich das Gerät im Stopp-Modus befindet und für 30 Minuten kein Eingangssignal eingeht und keine Bedienung erfolgt, wechselt es automatisch in den Standby-Modus.

<b>On (Standard):</b>	Aktiviert den Standby-Automatik-Modus.
<b>Off:</b>	Deaktiviert den Standby-Automatik-Modus.



- Wenn ein iPod geladen wird, wechselt das Gerät nach dem Abschluss des Ladevorgangs in den Standby-Modus.



# Inhalt

## ■ Tipps

Ich möchte Audio analog in höherer Qualität wiedergeben	55
Ich möchte nur den angegebenen Ordner wiedergeben	55
Ich möchte die Fortsetzungsinformationen zur Wiedergabe von einem USB-Speichergerät löschen	55
Ich möchte den Titel usw. der zurzeit auf dem iPod wiedergegebenen Datei auf dem Display dieses Geräts anzeigen	55
Ich möchte den Klang selbst anpassen	55
Ich möchte einen Klang wiedergeben, der dem Originalton treu bleibt	55
Ich möchte den Filter umschalten, um den Klang zu ändern.	55

## ■ Fehlersuche

Das Gerät lässt sich nicht einschalten oder schaltet sich ab	56
Es ist keine Bedienung über die Fernbedienung möglich	58
Das Display des Geräts bleibt leer	58
Es ist kein Ton zu hören	59
Der Ton wird unterbrochen, und es treten Störgeräusche auf	59
Der Ton wird nicht wie gewünscht ausgegeben	60
Es können keine PC- oder Mac-Dateien wiedergegeben werden	60
Audio von digitalen Geräten kann nicht wiedergegeben werden (koaxial/optisch)	61
Der iPod kann nicht wiedergegeben werden	61
USB-Speichergeräte können nicht wiedergegeben werden	62
Dateinamen auf dem iPod/USB-Speichergerät werden nicht ordnungsgemäß angezeigt	63



## Tipps

### Ich möchte Audio analog in höherer Qualität wiedergeben

- Drücken Sie die DIMMER-Taste, um das Display auszuschalten. (☞ S. 28)

### Ich möchte nur den angegebenen Ordner wiedergeben

- Drücken Sie die MODE-Taste, um den Wiedergabemodus auf "Folder" einzustellen. (☞ S. 45)

### Ich möchte die Fortsetzungsinformationen zur Wiedergabe von einem USB-Speichergerät löschen

- Drücken Sie im Stopp-Modus die ■-Taste. (☞ S. 45)

### Ich möchte den Titel usw. der zurzeit auf dem iPod wiedergegebenen Datei auf dem Display dieses Geräts anzeigen

- Drücken Sie die MODE-Taste, um den "On-Display"-Modus einzustellen. (☞ S. 42)

### Ich möchte den Klang selbst anpassen

- Passen Sie die Optionen "Bass", "Treble" und "Balance" im Einrichtungsmenü auf die gewünschten Pegel an. (☞ S. 51)

### Ich möchte einen Klang wiedergeben, der dem Originalton treu bleibt

- Stellen Sie "Source Direct" im Einrichtungsmenü auf "On". (☞ S. 51)

### Ich möchte den Filter umschalten, um den Klang zu ändern.

- Legen Sie mit "Filter" im Einstellungsmenü den gewünschten Filter fest. (☞ S. 52)





## Fehlersuche

1. Wurden die Anschlüsse richtig vorgenommen?
2. Wird das Gerät so verwendet wie in der Bedienungsanleitung beschrieben?
3. Funktionieren die anderen Komponenten ordnungsgemäß?

Sollte dieses Gerät nicht einwandfrei funktionieren, überprüfen Sie bitte die in der folgenden Tabelle aufgeführten Punkte.

Wenn sich die Störung nicht beseitigen lässt, liegt vermutlich eine Fehlfunktion vor. Trennen Sie in diesem Fall das Gerät sofort vom Netz und kontaktieren Sie Ihren Händler.

### ■ Das Gerät lässt sich nicht einschalten oder schaltet sich ab

Symptom	Ursache/Lösung	Seite
Das Gerät ist nicht eingeschaltet.	• Prüfen Sie, ob der Netzstecker fest in der Steckdose sitzt.	<a href="#">24</a>
	• Das Gerät befindet sich im Standby-Modus. Drücken Sie am Gerät die Taste  oder auf der Fernbedienung die Taste POWER  .	<a href="#">26</a>
Das Gerät wird automatisch ausgeschaltet.	• Der Automat. Standby-Modus ist aktiviert. Im Automat. Standby-Modus wird das Gerät in den Standby-Modus geschaltet, wenn ca. 30 Minuten lang keine Bedienung erfolgt. Zum Deaktivieren des Automat. Standby-Modus stellen Sie "AutoStby" im Menü auf "Off" ein.	<a href="#">53</a>
Das Gerät schaltet sich aus und die Standby-Anzeige blinkt etwa alle 2 Sekunden rot.	• Der Überlastschutz wurde aufgrund einer Überhitzung des Geräts aktiviert. Schalten Sie das Gerät aus, warten Sie ca. eine Stunde, bis sich das Gerät abgekühlt hat, und schalten Sie das Gerät wieder ein.	<a href="#">26</a>
	• Stellen Sie dieses Gerät an einem gut belüfteten Ort neu auf.	—
Das Gerät schaltet sich aus und die Standby-Anzeige blinkt etwa alle 0,5 Sekunden rot.	• Überprüfen Sie die Lautsprecheranschlüsse. Möglicherweise wurde der Überlastschutz aktiviert, weil Adern des Lautsprecherkabels miteinander in Kontakt gekommen sind, oder weil sich eine Ader vom Anschluss gelöst hat und in Kontakt mit der Rückseite des Geräts gekommen ist. Ziehen Sie das Netzkabel ab und verdrehen Sie die Adern erneut; schließen Sie die Adern dann wieder an.	<a href="#">17</a>
	• Drehen Sie die Lautstärke herunter, und schalten Sie das Gerät wieder ein.	<a href="#">26</a>
	• Die Verstärkerstufe des Geräts ist ausgefallen. Ziehen Sie das Netzkabel ab, und wenden Sie sich an unseren Kundendienst.	—





Symptom	Ursache/Lösung	Seite
Das Gerät schaltet sich aus und die Standby-Anzeige blinkt etwa alle 0,25 Sekunden rot.	• Das USB-Speichergerät wird nicht unterstützt. Bitte verwenden Sie ein USB-Speichergerät mit einem Betriebsstrom unter 1 A.	—
	• Die Spannung, die über das USB-Speichergerät von diesem Gerät bereitgestellt werden kann, wurde überschritten. Ziehen Sie das Netzkabel aus der Wandsteckdose, entfernen Sie das USB-Speichergerät und schalten Sie die Stromzufuhr wieder ein.	—



## ■ Es ist keine Bedienung über die Fernbedienung möglich

Symptom	Ursache/Lösung	Seite
Es ist keine Bedienung über die Fernbedienung möglich.	• Die Batterien sind leer. Ersetzen Sie die Batterien durch neue.	<u>6</u>
	• Verwenden Sie die Fernbedienung in einer Entfernung von 7 m von diesem Gerät und in einem Winkel von 30°.	<u>6</u>
	• Entfernen Sie alle Hindernisse zwischen diesem Gerät und der Fernbedienung.	—
	• Legen Sie die Batterien richtig und entsprechend den Markierungen ⊕ und ⊖ ein.	<u>6</u>
	• Der Fernbedienungssensor des Geräts ist starkem Licht ausgesetzt (direktes Sonnenlicht, Neonlicht usw.). Stellen Sie das Gerät an einem Ort auf, an dem der Fernbedienungssensor nicht starkem Licht ausgesetzt ist.	—
	• Bei Verwendung eines 3D-Videogeräts funktioniert die Fernbedienung dieses Geräts möglicherweise aufgrund der Infrarotkommunikation zwischen Geräten nicht (z. B. Fernseher und 3D-Brillen). Korrigieren Sie in diesem Fall die Ausrichtung und den Abstand der Geräte zur 3D-Kommunikation, damit diese nicht den Betrieb der Fernbedienung dieses Geräts beeinträchtigen.	—

## ■ Das Display des Geräts bleibt leer

Symptom	Ursache/Lösung	Seite
Das Display ist ausgeschaltet.	• Drücken Sie auf DIMMER, und nehmen Sie eine andere Einstellung als "Off" vor.	<u>28</u>



## ■ Es ist kein Ton zu hören

Symptom	Ursache/Lösung	Seite
Es wird kein Ton ausgegeben. Oder der Ton ist verzerrt.	• Kontrollieren Sie sämtliche Geräteanschlüsse.	<u>16</u>
	• Stecken Sie Anschlusskabel vollständig ein.	—
	• Überprüfen Sie Kabel auf Beschädigungen.	—
	• Überprüfen Sie, dass Lautsprecherkabel ordnungsgemäß angeschlossen sind. Prüfen Sie, ob Kabelkernadern in Kontakt mit Metallteilen an Lautsprecheranschlüssen gelangt sind.	<u>17</u>
	• Sorgen Sie für sichere Befestigung der Lautsprecheranschlüsse. Überprüfen Sie, ob Lautsprecheranschlüsse lose sind.	<u>17</u>
	• Überprüfen Sie, ob die richtige Eingangsquelle ausgewählt wurde.	<u>27</u>
	• Die Lautstärke ist auf den minimalen Pegel eingestellt. Stellen Sie die Lautstärke auf einen geeigneten Pegel ein.	<u>27</u>
	• Heben Sie die Stummschaltung auf.	<u>27</u>
	• Es kommt kein Ton aus den Lautsprechern, wenn Kopfhörer angeschlossen sind.	<u>10</u>

## ■ Der Ton wird unterbrochen, und es treten Störgeräusche auf

Symptom	Ursache/Lösung	Seite
Der Ton wird während der Wiedergabe von auf dem Computer gespeicherten Titeln unterbrochen.	• Starten Sie keine anderen Anwendungen als die Player-Software, während Sie Musik auf Ihrem Computer wiedergeben.	—



## ■ Der Ton wird nicht wie gewünscht ausgegeben

Symptom	Ursache/Lösung	Seite
Die Balance von linker und rechter Lautstärke ist unausgeglichen.	<ul style="list-style-type: none"> <li>• Drücken Sie die SETUP-Taste auf der Fernbedienung, um die Balance einzustellen.</li> </ul>	<u>51</u>
Über den Subwoofer wird kein Ton ausgegeben.	<ul style="list-style-type: none"> <li>• Überprüfen Sie die Subwoofer-Anschlüsse.</li> </ul>	<u>18</u>
	<ul style="list-style-type: none"> <li>• Schalten Sie den Subwoofer ein.</li> </ul>	—
Die eingestellten Werte werden für "Bass" und "Treble" nicht wirksam.	<ul style="list-style-type: none"> <li>• Die Einstellungswerte von "Bass" und "Treble" werden für die Anschlüsse SUBWOOFER OUT nicht wirksam.</li> </ul>	<u>51</u>
	<ul style="list-style-type: none"> <li>• Stellen Sie "S.Direct" auf "Off" ein.</li> </ul>	<u>51</u>
Die Lautstärke des Kopfhörers ist niedrig.	<ul style="list-style-type: none"> <li>• Schalten Sie "H/P Gain" auf "Mid" oder "High" um, wenn Sie Kopfhörer mit hoher Impedanz oder geringer Empfindlichkeit verwenden.</li> </ul>	<u>52</u>

## ■ Es können keine PC- oder Mac-Dateien wiedergegeben werden

Symptom	Ursache/Lösung	Seite
Dieses Gerät wird von dem Computer nicht erkannt.	<ul style="list-style-type: none"> <li>• Schließen Sie das USB-Kabel erneut am USB-Port Ihres Computers an. Wenn das Gerät auch nach dem erneuten Anschließen nicht erkannt wird, schließen Sie es an einen anderen USB-Port an.</li> </ul>	<u>20</u>
	<ul style="list-style-type: none"> <li>• Starten Sie den Computer neu.</li> </ul>	—
	<ul style="list-style-type: none"> <li>• Überprüfen Sie das Betriebssystem Ihres Computers.</li> </ul>	<u>30</u>
	<ul style="list-style-type: none"> <li>• Wenn Ihr Computer unter Windows ausgeführt wird, sollte eine dedizierte Treibersoftware installiert werden.</li> </ul>	<u>30</u>
Das Gerät wurde nicht als Wiedergabegerät ausgewählt.	<ul style="list-style-type: none"> <li>• Wählen Sie dieses Gerät in den Toneinstellungen des Computers als Wiedergabegerät aus.</li> </ul>	<u>30</u>
"Unlocked" wird angezeigt.	<ul style="list-style-type: none"> <li>• Wenn digitale Audiosignale nicht richtig erkannt werden können, wird "Unlocked" angezeigt.</li> </ul>	<u>38</u>
"Unsupported" wird angezeigt.	<ul style="list-style-type: none"> <li>• "Unsupported" wird angezeigt, wenn Audiosignale, die von diesem Gerät nicht unterstützt werden, eingegeben werden. Überprüfen Sie die Einstellungen auf dem Computer oder in der Player-Software.</li> </ul>	<u>38</u>
	<ul style="list-style-type: none"> <li>• Wenn Sie einen Computer mit "Mac OS" verwenden, überprüfen Sie bitte, ob das "HD-AMP1"-Format im "Audio-MIDI-Setup" auf unter "384000,0 Hz" eingestellt ist.</li> </ul>	<u>37</u>



## ■ Audio von digitalen Geräten kann nicht wiedergegeben werden (koaxial/optisch)

Symptom	Ursache/Lösung	Seite
“Unlocked” wird angezeigt.	• Wenn digitale Audiosignale nicht richtig erkannt werden können, wird “Unlocked” angezeigt.	<u>39</u>
“Unsupported” wird angezeigt.	• “Unsupported” wird angezeigt, wenn Audiosignale, die von diesem Gerät nicht unterstützt werden, eingegeben werden. Überprüfen Sie das Format des Audio-Ausgangssignals von Ihrem digitalen Gerät.	<u>39</u>

## ■ Der iPod kann nicht wiedergegeben werden

Symptom	Ursache/Lösung	Seite
iPod kann nicht angeschlossen werden oder “Error 1” wird angezeigt.	• Wenn der iPod über den USB-Anschluss angeschlossen wird, werden einige iPod-Modelle nicht unterstützt.	<u>22</u>
	• Wenn ein iPod nicht über das Originalkabel angeschlossen wird, wird der iPod möglicherweise nicht erkannt. Verwenden Sie ein Original-USB-Kabel.	—



## ■ USB-Speichergeräte können nicht wiedergegeben werden

Symptom	Ursache/Lösung	Seite
"No USB Device", "Error 1", "Error 3" oder "Error 4" wird angezeigt.	• Dieses Gerät erkennt das USB-Speichergerät aufgrund einer schlechten Verbindung usw. möglicherweise nicht. Vergewissern Sie sich, dass die Verbindung ordnungsgemäß hergestellt wurde, indem Sie zum Beispiel das USB-Speichergerät trennen und wieder anschließen.	<u>21</u>
	• Es werden USB-Speichergeräte der Massenspeicherklasse unterstützt.	—
	• Dieses Gerät unterstützt keine Anschlüsse über einen USB-Hub. Schließen Sie das USB-Speichergerät direkt am USB-Anschluss an.	—
	• Das USB-Speichergerät muss mit FAT16 oder FAT32 formatiert sein.	—
	• Es kann nicht garantiert werden, dass alle USB-Speichergeräte funktionieren. Einige USB-Speichergeräte werden nicht erkannt. Wenn Sie eine mobile Festplatte an den USB-Anschluss anschließen, die über einen Netzadapter mit Strom versorgt werden kann, schließen Sie diesen Netzadapter an.	—
Dateien auf dem USB-Speichergerät werden nicht angezeigt oder "Error 2" wird angezeigt.	• Von diesem Gerät nicht unterstützte Dateitypen werden nicht angezeigt.	<u>64</u>
	• Dieses Gerät kann eine Dateistruktur mit einer Tiefe von bis zu 8 Ebenen und insgesamt bis zu 200 Unterordner und bis zu 2.000 Dateien anzeigen. Ändern Sie gegebenenfalls die Ordnerstruktur des USB-Speichergeräts.	—
	• Wenn das USB-Speichergerät mehrere Partitionen enthält, werden nur Dateien auf der ersten Partition angezeigt.	—
Dateien auf einem USB-Speichergerät können nicht wiedergegeben werden.	• Dateien wurden in einem von diesem Gerät nicht unterstützten Format erstellt. Überprüfen Sie, welche Formate von diesem Gerät unterstützt werden.	<u>64</u>
	• Dateien mit Copyright-Schutz können auf diesem Gerät nicht wiedergegeben werden.	—
	• Wenn eine Datei nicht abgespielt werden kann, wird "Unsupported" angezeigt und die nächste Datei wird wiedergegeben.	—



**■ Dateinamen auf dem iPod/USB-Speichergerät werden nicht ordnungsgemäß angezeigt**

Symptom	Ursache/Lösung	Seite
Die Dateinamen werden nicht richtig angezeigt ("..." usw.).	<ul style="list-style-type: none"><li>• Es wurden Zeichen verwendet, die nicht angezeigt werden können. Zeichen, die auf diesem Gerät nicht angezeigt werden können, werden durch "." (Punkt) angezeigt.</li></ul>	—



## Wiedergabe von USB-Speichergeräten

### ■ USB-kompatible Dateisysteme

FAT16 oder FAT32

- Wenn ein USB-Speichergerät in mehrere Partitionen aufgeteilt ist, kann nur das oberste Laufwerk ausgewählt werden.

### ■ Tag-Daten

ID3-TAG (Ver.1.x und 2.x)

WMA-TAG

AAC-TAG

(Tag-Daten für Titel, Künstler und Album werden unterstützt)

### ■ Kompatible Formate

	Abtastfrequenz	Bitrate	Bitlänge	Dateierweiterung
<b>WMA*1</b>	32/44,1/48 kHz	48 – 320 kbps	–	.wma
<b>MP3</b>	32/44,1/48 kHz	32 – 320 kbps	–	.mp3
<b>AAC*1</b>	32/44,1/48 kHz	16 – 320 kbps	–	.aac/ .m4a/ .mp4

	Abtastfrequenz	Bitrate	Bitlänge	Dateierweiterung
<b>WAV</b>	32/44,1/48/ 88,2/96/176,4/ 192 kHz	–	16/24 Bit	.wav
<b>FLAC</b>	32/44,1/48/ 88,2/96/176,4/ 192 kHz	–	16/24 Bit	.flac
<b>ALAC*2</b>	32/44,1/48/ 88,2/96kHz	–	16/24 Bit	.m4a
<b>AIFF</b>	32/44,1/48/ 88,2/96/176,4/ 192 kHz	–	16/24 Bit	.aif/ .aiff
<b>DSD (2-Kanal)</b>	2,8/5,6 MHz	–	–	.dsf/ .dff

- \*1 Auf diesem Gerät können nur Dateien wiedergegeben werden, die nicht kopiergeschützt sind. Daten, die von kostenpflichtigen Internetseiten heruntergeladen wurden, sind kopiergeschützt. Auch Dateien im WMA-Format, die von einer CD etc. auf einen Computer kopiert wurden, können abhängig von den Computereinstellungen eventuell urheberrechtlich geschützt sein.
- \*2 Copyright [2012] [D&M Holdings, Inc.] Unterliegt der Apache License, Version 2.0 ("Lizenz"); Sie dürfen diese Datei nur gemäß der Lizenz verwenden. Eine Kopie der Lizenz erhalten Sie unter <http://www.apache.org/licenses/LICENSE-2.0>



- Wenn die Bildgröße einer Albumgrafik 1,5 MB überschreitet, wird die Musik möglicherweise nicht ordnungsgemäß wiedergegeben.





## ■ Maximale Anzahl der abspielbaren Dateien und Ordner

Anzahl der Dateien: 2.000

Anzahl der Ordner: 200

Maximale Anzahl der Dateien in einem Ordner: 255



- Dieses Gerät kann nur Musikdateien wiedergeben, die nicht kopiergeschützt sind.
- Daten, die von kostenpflichtigen Internetseiten heruntergeladen wurden, sind kopiergeschützt. Auch Dateien, die von einer CD usw. im Format WMA auf einen Computer aufgenommen wurden, können je nach Einstellungen auf dem Computer u. U. kopiergeschützt sein.

### HINWEIS

- Es ist nicht kompatibel mit MP3-Playern, Digitalkameras, USB-Geräten für Mobiltelefone usw.
- Das Gerät kann USB-Geräte nicht laden.

## Wiedergabereihenfolge der Dateien

Falls mehrere Ordner mit Musikdateien vorhanden sind, werden die Dateien in der Reihenfolge der Ordnernamen abgespielt. Die Dateien in den einzelnen Ordnern werden ebenfalls in der Reihenfolge ihrer Namen abgespielt.

- Bei der Wiedergabe von Dateien, die auf einem USB-Speichergerät gespeichert sind, werden Dateien im ersten Ordner der ersten Ebene zuerst wiedergegeben, dann Ordner der zweiten Ebene im Ordner, danach der dritten Ebene und so weiter in dieser Reihenfolge. Anschließend werden entsprechend Dateien auf einer anderen ersten Ebene wiedergegeben.



- Die auf einem PC angezeigte Reihenfolge kann von der tatsächlichen Wiedergabereihenfolge abweichen.



## Informationen zu Ordnern und Dateien

Musikdateien, die auf einem USB-Speichergerät aufgezeichnet werden, werden in große Segmente (Ordner) und kleine Segmente (Dateien) geteilt. Die Dateien werden in den Ordnern gespeichert und die Ordner werden in einer Hierarchie gespeichert. Das Gerät kann bis zu 8 Ordner Ebenen erkennen.

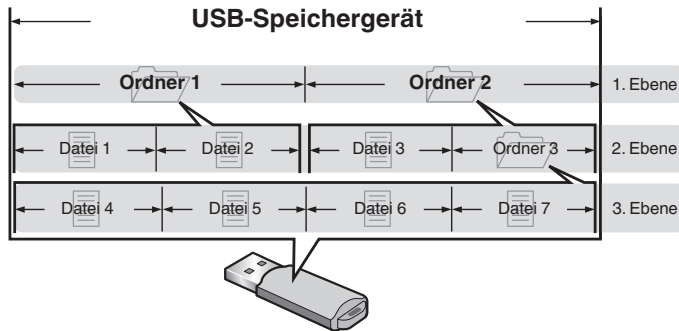

## Der Umgang mit Medien

- Werfen Sie das USB-Speichergerät nicht aus und schalten Sie das Gerät nicht aus, während von einem USB-Speichergerät wiedergegeben wird. Andernfalls kann es zu einer Fehlfunktion kommen oder die Daten des USB-Speichergeräts können verloren gehen.
- Versuchen Sie nicht, ein USB-Speichergerät zu öffnen oder zu modifizieren.
- USB-Speichergeräte und Dateien können durch statische Elektrizität beschädigt werden. Berühren Sie daher nicht die Metallkontakte von USB-Speichergeräten mit Ihren Fingern.
- Verwenden Sie keine verbogenen USB-Speichergeräte.
- Achten Sie darauf, das USB-Speichergerät nach der Verwendung herauszunehmen, und bewahren Sie es in einem geeigneten Behältnis auf, um es vor Staub, Kratzern und Verformung zu schützen.
- Lagern Sie an folgenden Plätzen keine Discs:
  1. Plätze, die über längere Zeiträume direkter Sonnenbestrahlung ausgesetzt sind
  2. Staubige oder feuchte Plätze
  3. Plätze, die der Hitze von Heizgeräten etc. ausgesetzt sind.



# D/A-Wandler

---

## ■ Technische Daten der unterstützten Audioformate

### □ USB-DAC

	Abtastfrequenz	Bitlänge
DSD (2-Kanal)	2,8/5,6/11,2 MHz	1 Bit
Lineare PCM (2-Kanal)	44,1/48/88,2/96/176,4/ 192/352,8/384 kHz	16/24/32 Bit

### □ Koaxial/Optisch

	Abtastfrequenz	Bitlänge
Lineare PCM (2-Kanal)	32/44,1/48/64/88,2/96/ 176,4/192 kHz	16/24 Bit



# Erklärung der Fachausdrücke

## ALAC (Apple Lossless Audio Codec)

Hierbei handelt es sich um einen von Apple Inc. entwickelten verlustfreien Audio-Codec. Dieser Codec kann in iTunes, auf dem iPod oder auf dem iPhone wiedergegeben werden. Die auf ca. 60–70 % komprimierten Daten können vollkommen verlustfrei dekomprimiert werden.

## DSD (Direct-Stream Digital)

Dies ist eine Methode zur Aufzeichnung von Audiodaten. Audiosignale werden auf Medien wie Super Audio CDs als delta-sigamoduliertes digitales Audio gespeichert. Das Signal besteht aus Einzel-Bit-Werten mit einer Abtastfrequenz von 2,8 MHz.

## FLAC

FLAC steht für “Free Lossless Audio Codec” und ist ein verlustfreies kostenloses Audio-Dateiformat. “Lossless” bedeutet, dass der Audioinhalt ohne Verlust an Qualität komprimiert wird.

Die Bedingungen der FLAC-Lizenz gelten wie unten dargestellt.

Copyright (C) 2000,2001,2002,2003,2004,2005,2006,2007,2008,2009  
Josh Coalson

Redistribution and use in source and binary forms, with or without modification, are permitted provided that the following conditions are met:

## MP3 (MPEG Audio Layer-3)

Dies ist ein international standardisiertes Komprimierungsverfahren für Audiodaten, bei dem der Videokomprimierungsstandard “MPEG-1” verwendet wird. Die Datenmenge wird dabei auf etwa ein Elftel der ursprünglichen Größe reduziert. Die Tonqualität bleibt dabei vergleichbar mit einer Musik-CD.

## MPEG (Moving Picture Experts Group, “Expertengruppe für bewegte Bilder”), MPEG-2, MPEG-4

Diese Bezeichnungen stehen für digitale Komprimierungsstandards zur Kodierung von Video- und Audiodaten. Die Videostandards umfassen “MPEG-1 Video”, “MPEG-2 Video”, “MPEG-4 Visual”, “MPEG-4 AVC”. Die Audiostandards umfassen “MPEG-1 Audio”, “MPEG-2 Audio”, “MPEG-4 AAC”.



### WMA (Windows Media Audio)

Dies ist ein Audio-Komprimierungsverfahren, das von der Microsoft Corporation entwickelt wurde.

WMA-Daten können mithilfe von Windows Media® Player decodiert werden.

Zur Kodierung von WMA-Dateien dürfen nur Anwendungen genutzt werden, die von Microsoft Corporation genehmigt sind. Bei Verwendung einer nicht genehmigten Anwendung besteht die Gefahr, dass die Datei unbrauchbar ist.

### Abtastfrequenz

Bei der Abtastung wird eine Tonamplitude (analoges Signal) in regelmäßigen Abständen eingelesen. Die Amplitudenhöhe wird bei jedem Einlesen in einen digitalen Wert umgewandelt (dadurch entsteht ein digitales Signal).

Die Anzahl der Einlesungen pro Sekunde stellt die "Abtastfrequenz" dar. Je höher der Wert, desto originalgetreuer klingt der reproduzierte Ton.

### Lautsprecher-Impedanz

In  $\Omega$  (Ohm) angegebener Widerstandswert.

Umso kleiner dieser Wert ist, desto größer ist die Leistung.

### Dynamischer Bereich

Die Differenz zwischen dem maximalen unverzerrten Klangpegel und dem minimalen Klangpegel, der über dem vom Gerät ausgesendeten Geräusch wahrnehmbar ist.

### Bitrate

Dies bezeichnet die Lesemenge pro 1 Sekunde der auf der Disc aufgenommenen Video-/ Audiodaten. Eine höhere Zahl bedeutet eine bessere Klangqualität, aber auch eine größere Datei.

### Überlastschutz

Diese Funktion verhindert Schäden an den Bauteilen innerhalb des Netzteils bei Auftreten einer Störgröße wie einer Überlastung, Überspannung oder Überhitzung.

### Lineare PCM

Dies ist ein unkomprimiertes PCM-Signal (Pulse Code Modulation). Es ist das gleiche System, das für CD-Audio verwendet wird, jedoch mit 192 kHz, 96 kHz und 48 kHz Abtastfrequenzen bei Blu-ray Disc oder DVD und mit einer höheren Auflösung als bei CD.



## Informationen zu Marken



“Made for iPod” and “Made for iPhone” mean that an electronic accessory has been designed to connect specifically to iPod, or iPhone, respectively, and has been certified by the developer to meet Apple performance standards.

Apple is not responsible for the operation of this device or its compliance with safety and regulatory standards. Please note that the use of this accessory with iPod, or iPhone, may affect wireless performance. iPad, iPhone, iPod, iPod classic, iPod nano, iPod shuffle and iPod touch are trademarks of Apple Inc., registered in the U.S. and other countries.

- Einzelbenutzer dürfen iPhone, iPod, iPod classic, iPod nano, iPod shuffle und iPod touch für private Kopien und die Wiedergabe von nicht urheberrechtlich geschützten Inhalten und von Inhalten nutzen, für die das Kopieren und die Wiedergabe gesetzlich gestattet sind. Urheberrechtsverletzungen sind gesetzlich verboten.



Adobe, das Adobe-Logo und Reader sind eingetragene Marken oder Marken von Adobe Systems in den USA und/oder anderen Ländern.



## Technische Daten

---

### ■ Audio-Leistung

<b>Nennausgang:</b>	35 W + 35 W (8 $\Omega$ /Ohm, 20 Hz - 20 kHz, THD+N 0,1 %)
<b>Musikleistung:</b>	70 W + 70 W (4 $\Omega$ /Ohm, 20 Hz - 20 kHz, THD+N 0,1 %)
<b>Ausgänge:</b>	Lautsprecher: 4 - 16 $\Omega$ /Ohm (Impedanz) Kompatibel mit Kopfhörern/Stereo-Kopfhörern
<b>Abspielbarer Frequenzbereich:</b>	2 Hz – 96 kHz
<b>Wiedergabefrequenzgang:</b>	2 Hz – 50 kHz (-3 dB) (DSD-Modus, PCM-Abtastfrequenz: 192 kHz) 2 Hz – 20 kHz (PCM-Abtastfrequenz: 44,1 kHz)
<b>Rauschabstand:</b>	105 dB (hörbarer Bereich)
<b>Gesamtklirrfaktor:</b>	0,05 % (1 kHz, hörbarer Bereich)



- **Analoger Eingang**  
Eingangsempfindlichkeit/Impedanz: 200 mVrms/22 k $\Omega$ /k $\Omega$
- **Digitaler Eingang**  
Koaxial: 0,5 Vp-p, 75  $\Omega$ / $\Omega$   
Optisch: -27 dBm oder weniger  
USB (Vorderseite): USB Typ A (USB 2.0 High Speed)  
USB (Rückseite): USB Typ B (USB 2.0 High Speed)

## ■ Allgemein

- Netzteilspannung/Frequenz: 230 V Wechselstrom, 50/60 Hz  
Leistungsaufnahme (EN60065): 55 W  
Stromverbrauch im Standby-Modus: 0,3 W

Änderung der technischen Angaben und des Designs zum Zwecke der Verbesserung ohne Ankündigung vorbehalten.





## ■ Abmessungen

Einheit : mm

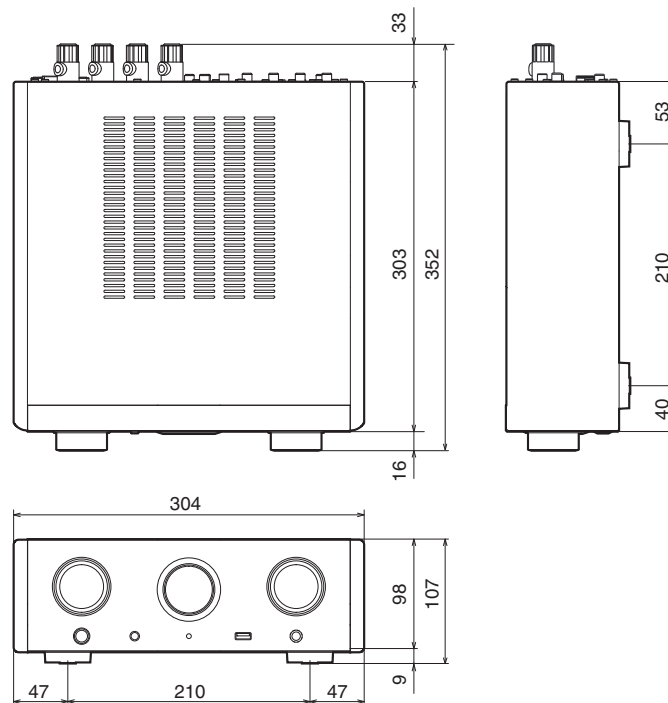

■ Gewicht : 5,8 kg

# Index

<b>C</b>	
Computer .....	20
<b>D</b>	
D/A-Wandlerfunktion .....	29, 67
Display-Helligkeit .....	28
DSD .....	67, 68
<b>E</b>	
Eingangsquelle .....	27
<b>F</b>	
Fernbedienung .....	13
Fernbedienungsanschluss .....	23
<b>I</b>	
iPod .....	21, 40, 43
<b>M</b>	
Menüübersicht .....	49
<b>R</b>	
Rückseite .....	12
<b>U</b>	
USB .....	21, 44
USB-DAC .....	20, 29, 67
<b>V</b>	
Vorderseite .....	9
<b>W</b>	
Wiederholte Wiedergabe .....	43, 47
<b>Z</b>	
Zufallswiedergabe .....	43, 47





**[www.marantz.com](http://www.marantz.com)**

You can find your nearest authorized distributor or dealer on our website.

**marantz**<sup>®</sup> is a registered trademark.

3520 10426 20AM

Copyright ©2015 D&M Holdings Inc. All Rights Reserved.