

marantz

Dirac Live Room Correction Dirac Live Bass Control

Assurez-vous que le micrologiciel de votre AVR est à jour pour accéder à toutes les fonctionnalités de ce manuel.



Mise en route

Dirac Live	3
Mesure avec Dirac Live	4
Matériel nécessaire pour Dirac Live Room Correction	4
Licences et fonctionnalités Dirac Live	6
Configuration des réglages AVR	7
Mesure avec Dirac Live software	8
Création d'un filtre à partir d'un fichier de projet existant	17

Mode d'emploi

Réglage de Dirac Live sur cet appareil	18
Dirac Live	18

Conseils

Dépistage des pannes	19
Questions fréquemment posées	19
À propos d'Dirac Live Bass Control	22

Annexe

Questions	23
Renseignements relatifs aux marques commerciales	23



Dirac Live

Cet appareil prend en charge Dirac Live® Room Correction et Dirac Live® Bass Control.

Vous devez acheter une licence Dirac Live pour Dirac Live Room Correction et Dirac Live Bass Control pour pouvoir utiliser ces services.

■ Qu'est-ce que Dirac Live Room Correction ?

Dirac Live est la solution leader de correction numérique de la pièce utilisée dans les home cinémas haut de gamme en appliquant des algorithmes brevetés de pointe qui analysent et réduisent numériquement l'impact de la pièce et améliorent les performances des enceintes.

Dirac Live offre un point d'écoute plus large, une meilleure représentation de la scène, une plus grande clarté, une meilleure intelligibilité de la voix et des basses plus profondes et plus serrées, ce qui n'est pas possible avec d'autres systèmes.

■ Qu'est-ce que Dirac Live Bass Control ?

Dirac Live Bass Control est une technologie permettant de gérer l'acheminement des canaux de basse fréquence du signal vers les canaux de lecture (enceintes) de votre appareil audio. En outre, la technologie Dirac Live Room Correction est considérablement améliorée grâce à un contrôle total sur le canal et la fréquence de transmission et de sortie de l'appareil. En particulier, les systèmes dotés de plusieurs subwoofers bénéficieront d'une correction de l'espace et d'une performance des basses nettement améliorées.

■ Caractéristiques uniques de Dirac Live

- Fonctionne sur votre ordinateur PC/Mac
- Courbes cibles personnalisables par l'utilisateur
- Enregistrez 3 filtres personnalisables pour faciliter la comparaison



- Consultez les informations ci-dessous pour en savoir plus sur Dirac Live.

1. Page d'accueil des instructions de Dirac Live
<https://helpdesk.dirac.com/>
2. Page de téléchargement du logiciel Dirac Live
<https://www.dirac.com/live/downloads/>
3. FAQ
<https://helpdesk.dirac.com/>



Mesure avec Dirac Live

Matériel nécessaire pour Dirac Live Room Correction

■ Ordinateur (Windows ou Mac)

Vous devrez installer logiciel Dirac Live sur votre ordinateur pour effectuer des mesures avec Dirac Live Room Correction.

Votre ordinateur doit disposer d'une connexion Internet.

■ Microphone pour les mesures

Un microphone USB (vendu séparément) est nécessaire pour effectuer les mesures avec Dirac Live Room Correction. Si votre microphone est livré avec un fichier d'étalonnage, assurez-vous que le fichier d'étalonnage est disponible.

Microphone recommandé : mini DSP UMIK-1*

* Téléchargez le fichier d'étalonnage unique pour votre UMIK-1 sur le site Web de miniDSP en saisissant son numéro de série. Veuillez sélectionner le fichier "_90deg".

Téléchargement du fichier d'étalonnage

Numéro de série: - Soumettre

<https://www.minidsp.com/products/acoustic-measurement/umik-1>

REMARQUE

- Le microphone Audyssey fourni n'est PAS compatible avec Dirac Live.
- Si vous avez besoin d'un câble d'extension USB pour l'UMIK-1, utilisez un câble ACTIVE USB 2.0 ou 3.0.

Câble d'extension USB recommandé : Cable Creation Active USB Extension Cable 16,4 FT

<https://www.cablecreation.com/products/active-usb-extension-cable-16-4-ft>

■ Pied de microphone

- Pour obtenir les meilleurs résultats, n'utilisez PAS le pied de micro miniature fourni avec l'UMIK.
- Utilisez une perche de micro standard (vendue séparément).
- Ne tenez pas le microphone dans votre main lorsque vous prenez des mesures.

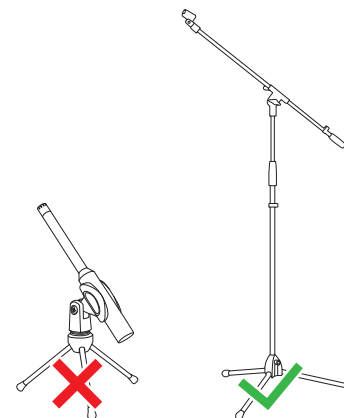

REMARQUE

- Le microphone doit être monté sur un pied orienté vers le plafond.

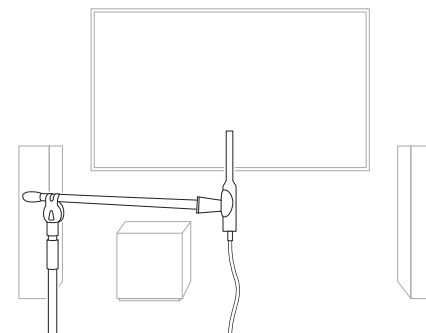

■ Compte Dirac Live, licence Dirac Live et logiciel Dirac Live

Si vous utilisez Dirac Live Room Correction, vous devrez créer un compte Dirac Live, acheter une licence Dirac Live, activer votre licence Dirac Live et télécharger le logiciel Dirac Live à partir de la page Web suivante.

www.dirac.com/marantz/



- Vous pouvez créer un compte Dirac Live en sélectionnant “Don't have an account? (Vous n'avez pas de compte ?)” sur l'écran de connexion de la page Web de Dirac Live.
- Assurez-vous que le logiciel Dirac Live est mis à jour avec la dernière version. Pour vérifier si vous utilisez la dernière version, rendez-vous sur le site suivant : www.dirac.com/live/downloads/

Assurez-vous d'utiliser également la dernière version de votre récepteur AV, allez dans
Menu de configuration — Général — Micrologiciel — Vérifier mise à jour.



Licences et fonctionnalités Dirac Live

Les fonctionnalités disponibles dans le logiciel Dirac Live varient en fonction de la licence achetée. Vous trouverez ci-dessous les fonctionnalités disponibles pour chaque licence.

	Licence	
		Dirac Live Room Correction
Options de filtrage disponibles dans le logiciel Dirac Live	<ul style="list-style-type: none"> • Dirac Live*1 • Bass Management*2 	<ul style="list-style-type: none"> • Dirac Live*1 • Dirac Live Bass Management*2 • Dirac Live Bass Control

*1 Dirac Live se rapporte à la fonctionnalité Dirac Live Room Correction.

*2 "Bass Management" se rapporte à la fonctionnalité de gestion des basses Dirac Live qui est disponible pour les utilisateurs qui achètent la licence Dirac Live Room Correction.

*3 À propos des licences Bass Control

Il existe deux licences Bass Control Single Subwoofer (Subwoofer simple) et Multi Subwoofer (Subwoofers multiples). Si vous n'avez qu'un seul subwoofer, vous avez besoin d'une licence Single Subwoofer (Subwoofer simple). Si vous avez plus d'un subwoofer, vous avez besoin d'une licence Multi Subwoofer (Subwoofers multiples).

*4 Vous avez besoin d'une licence Dirac Live Room Correction et d'une licence Dirac Live Bass Control pour utiliser la fonction Bass Control.



Configuration des réglages AVR

Avant d'utiliser logiciel Dirac Live, suivez les étapes ci-dessous pour configurer cet appareil.

1 Connexion à un réseau.

Connectez cet appareil et l'ordinateur sur lequel logiciel Dirac Live est installé au même réseau.

(Éléments de configuration : Menu de configuration - Réseau - Connexion)

2 Effectuez le pré réglage de l'enceinte (sauf lors de la première mesure).

Sélectionnez le pré réglage d'enceinte dans lequel vous souhaitez enregistrer les résultats de la mesure. Si deux pré réglages d'enceinte sont déjà utilisés, le pré réglage d'enceinte que vous avez sélectionné sera remplacé par les résultats de la mesure.

Lorsque vous effectuez un étalonnage avec Dirac Live pour la première fois, la sauvegarde du pré réglage d'enceinte 2 se fait automatiquement.

(Éléments de configuration : Menu de configuration/Enceintes/Configuration manuelle/Présélection des HP)

REMARQUE

- Lorsque vous effectuez un étalonnage avec Dirac Live pour la première fois, les valeurs de Disposition des enceintes et Crossover provenant de Présélection 1 sont copiées.
- Lorsque vous effectuez un étalonnage avec Dirac Live pour la première fois, l'écrasement est effectué même si Présélection 2 est en cours d'utilisation.

3 Réglez la disposition des enceintes.

Réglez la disposition des enceintes que vous souhaitez mesurer dans Speaker Layout (Disposition des enceintes) dans le menu.

(Éléments de configuration : Menu de configuration - Enceintes - Configuration manuelle - Disposition des enceintes)

REMARQUE

- La fonctionnalité optionnelle Dirac Live room correction calcule le gain et la durée de retard appropriés pour chaque enceinte, mais ne calcule pas les points de croisement. Veuillez régler les points de croisement de vos enceintes à l'aide de la AVR du Menu de configuration avant d'effectuer Dirac Live calibration.
Élément de configuration : Menu de configuration – Configuration manuelle – Crossover
Les Crossover sont automatiquement réglés sur une valeur appropriée lors de l'utilisation de Bass Management ou Bass Control. "9-2 Si vous utilisez Bass Management ou Dirac Live Bass Control™" (☞ p. 14)
- La mesure ne peut pas être effectuée lorsqu'un casque est branché. Si un casque est branché, débranchez-le avant d'effectuer la mesure Dirac Live.



Mesure avec Dirac Live software

Le logiciel Dirac Live est utilisé pour la mesure. Suivez les instructions du logiciel Dirac Live pour prendre les mesures.

1 Démarrez le logiciel Dirac Live.

2 Connectez-vous à votre compte Dirac Live].





Saisissez les détails du compte que vous avez créé sur le site Web de Dirac Live.

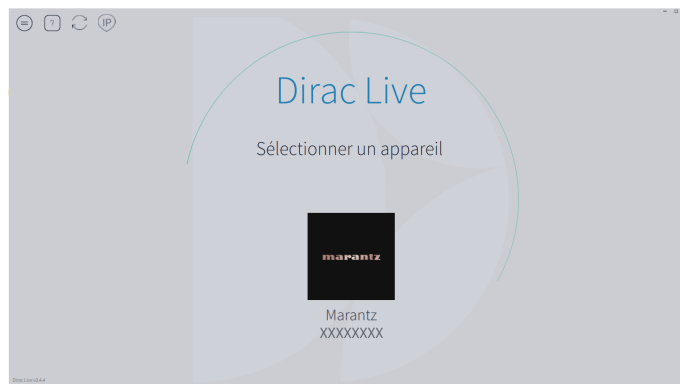

3 Sélectionnez le produit pour lequel vous souhaitez prendre des mesures.

Le logiciel détecte les produits compatibles avec Dirac Live sur le même réseau que l'ordinateur et les affiche à l'écran.



- Si cet appareil n'est pas trouvé, cliquez sur  (Réanalyser).
- Cliquez sur le bouton  (IP) pour détecter cet appareil manuellement en saisissant l'adresse IP.
- Cliquez sur le bouton  (Menu) pour afficher le menu. Vous pouvez ainsi sélectionner la langue et enregistrer et importer des projets.
- Cliquez sur le bouton  (Aide) pour afficher une page d'aide pour chaque écran.

■ Si vous avez déjà effectué des mesures avec Dirac Live

Vous pouvez ignorer le processus de mesure en chargeant le fichier de projet que vous avez enregistré avec vos mesures précédentes après avoir sélectionné cet appareil. "Création d'un filtre à partir d'un fichier de projet existant" ( p. 17)



- Lorsque vous chargez le fichier de projet, vous pouvez utiliser de nouvelles options de filtrage, telles que Bass Control pour créer des filtres basés sur les résultats de vos mesures précédentes. "9-2 Si vous utilisez Bass Management ou Dirac Live Bass Control™" ( p. 14)



4 Connectez le microphone qui sera utilisé pour les mesures à un port USB de l'ordinateur ou de cet appareil.

Le microphone s'affiche dans le logiciel Dirac Live lorsqu'il est connecté.

■ Si vous connectez le microphone à l'ordinateur

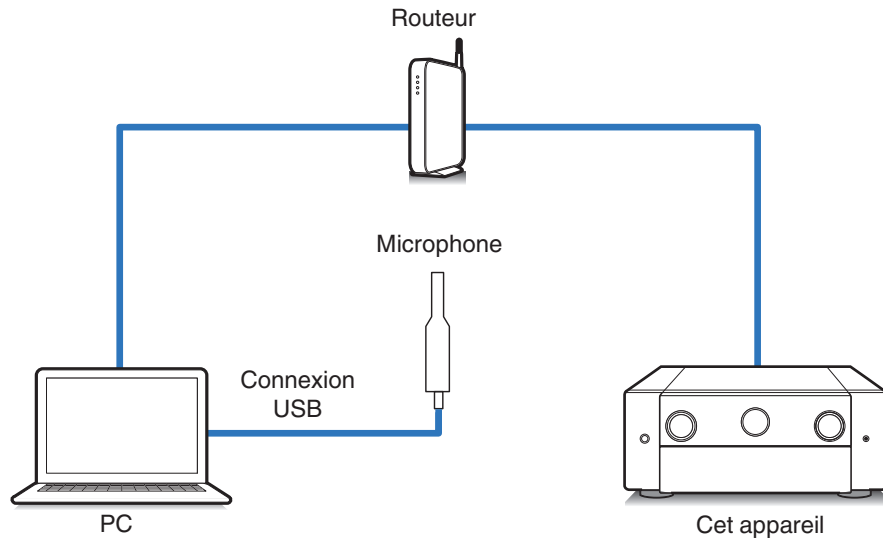

■ Si vous connectez le microphone à cet appareil

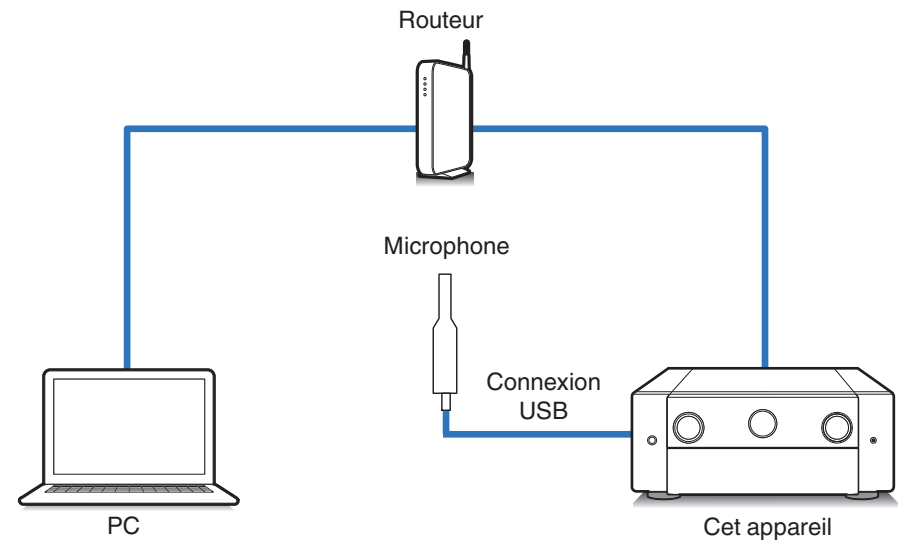

REMARQUE

- Si votre appareil dispose de deux ports USB, connectez le microphone au port USB situé sur le panneau avant.



5 Sélectionnez le microphone que vous utiliserez pour les mesures.

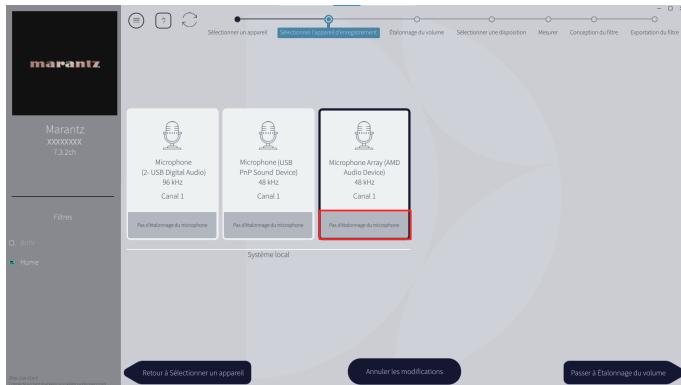

Si le microphone que vous utilisez pour les mesures est livré avec un fichier d'étalonnage, vous devrez également charger le fichier d'étalonnage dans logiciel Dirac Live.

- Cliquez sur "Pas d'étalonnage du microphone" du microphone (en rouge) pour charger le fichier d'étalonnage.

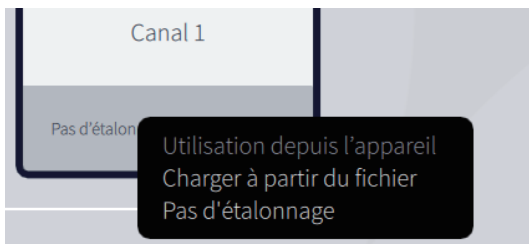

Après avoir sélectionné le microphone, cliquez sur "Passer à Étalonnage du volume".

REMARQUE

- Le microphone interne de l'ordinateur et les autres dispositifs d'enregistrement connectés par USB sont également affichés. Veillez à sélectionner le microphone que vous avez connecté pour ces mesures.

6 Réglez le niveau de sortie des mesures et le niveau d'entrée du microphone.

Réglez la sortie de toutes les enceintes connectées à un niveau approprié afin de pouvoir prendre les mesures adéquates.

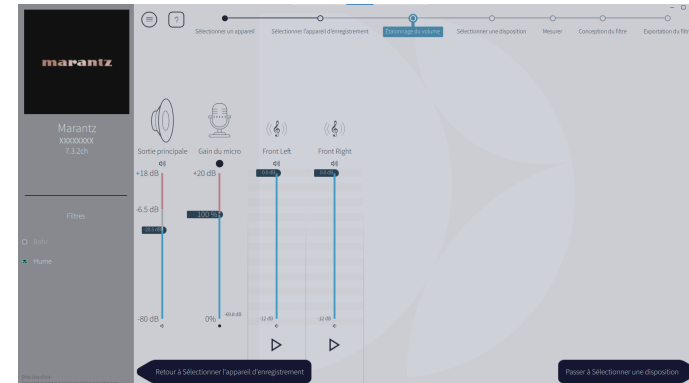

- ① Placez le microphone que vous utiliserez pour les mesures sur le support de microphone et placez le pied au point d'écoute principal.
Pointez l'extrémité du microphone vers le plafond et réglez la hauteur afin qu'elle corresponde à celle des oreilles d'un auditeur en position assise.
- ② Réglez le gain du micro à 100 %.
- ③ Réglez Master output (Sortie principale) à environ -55,0 dB.
- ④ Sélectionnez une enceinte et appuyez sur le bouton ▷.
Une tonalité de test sera émise par l'enceinte que vous avez sélectionnée et le son détecté sera affiché sur une barre de niveau.
- ⑤ Réglez la Sortie principale de manière à ce que l'audio détecté soit de l'ordre de -15,0 dB à -30,0 dB.
- ⑥ Jouez la tonalité de test de l'enceinte suivante et vérifiez que la sortie affichée dans la barre de niveau est comprise entre -15,0 dB et -30,0 dB.
Si elle se situe en dehors de cette plage, réglez le niveau de sortie à l'aide des commandes de volume de chaque canal dans le logiciel Dirac Live.
- ⑦ Répétez l'étape 6 pour toutes les enceintes et réglez chaque enceinte de manière à ce que le niveau de sortie se situe entre -15,0 dB et -30,0 dB environ. Lorsque vous avez fini de régler les niveaux de sortie, cliquez sur "Passer à Sélectionner une disposition".

REMARQUE

- La sortie affichée sur la barre de niveau n'est qu'un guide, et la barre de niveau peut ne pas atteindre -30 dB en fonction de votre ordinateur ou de l'environnement. Dans ce cas, réglez tous les canaux à peu près au même niveau. Réglez le niveau de volume un peu plus haut que le niveau que vous utiliseriez habituellement.



A propos de la position d'écoute principale

- La position d'écoute principale est la position où plusieurs auditeurs ou une personne seule s'assoient naturellement dans l'enceinte de l'environnement d'écoute.
- Pour vous assurer que les résultats de la mesure sont corrects, placez le microphone à mesurer sur un pied de microphone.

7 Sélectionner une zone d'écoute

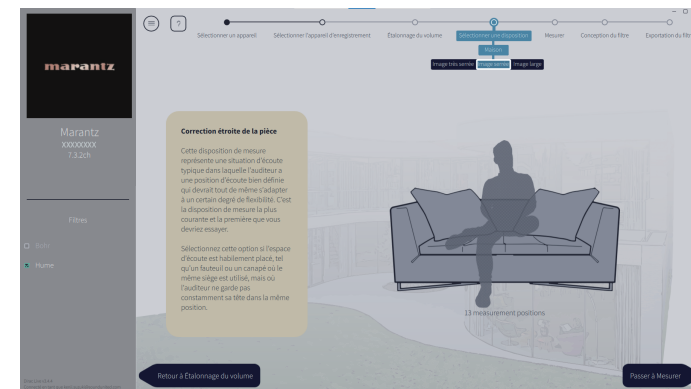

Après avoir sélectionné la zone d'écoute, cliquez sur "Passer à Mesurer".

REMARQUE

- Utilisez l'arrangement "Image large" dans Dirac Live si votre salle comporte plus d'une rangée de sièges ou si elle est assez grande pour accueillir plus de deux personnes.



8 Effectuez les mesures.

Effectuez des mesures dans chaque position.

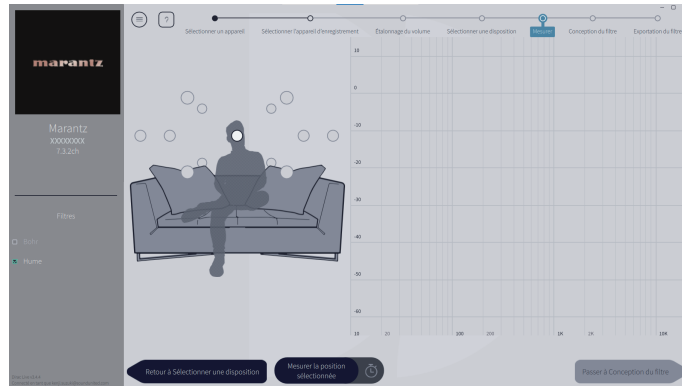

- ① Placez le microphone que vous utiliserez pour les mesures dans la position d'écoute principale et dirigez-le vers le haut.
- ② Sélectionnez le cercle au centre de l'illustration à l'écran.
- ③ Cliquez sur "Mesurer la position sélectionnée".

Une tonalité de test est émise par chaque enceinte et la mesure commence.

- ④ Lorsque la mesure est terminée, déplacez le microphone vers la position suivante.
- ⑤ Sélectionnez la position suivante sur l'écran et effectuez la mesure.
- ⑥ Répétez les étapes 4 et 5 pour effectuer des mesures dans toutes les positions.

Lorsque vous avez terminé d'effectuer les mesures, cliquez sur "Passer à Conception du filtre".

REMARQUE

- Vous pouvez passer à l'étape suivante ("Conception du filtre") sans prendre de mesures dans chaque position. Toutefois, nous vous recommandons d'effectuer des mesures dans chaque position, car plus le nombre de mesures effectuées est important, plus l'étalonnage est précis.
- Veillez à ce que la pièce soit aussi silencieuse que possible pendant les mesures. D'autres bruits peuvent perturber les mesures. Fermez les fenêtres et éteignez les appareils électriques (radios, climatiseurs, lampes fluorescentes, etc.) Le bruit de ces produits peut affecter les mesures.
- Ne vous tenez pas entre les enceintes et le microphone et ne placez pas d'éléments volumineux à cet endroit lorsque vous prenez des mesures.



9 Ajustez les filtres.

Réglez les filtres de chaque canal.

■ Options de filtrage

Les caractéristiques des options de filtrage qui peuvent être sélectionnées dans le logiciel Dirac Live sont les suivantes.

- “Dirac Live” est une technologie de correction numérique de la pièce qui utilise une analyse sophistiquée de vos enceintes et de votre salle d’écoute.
- “Bass Management” dirige les basses fréquences de tous les canaux d’entrée vers un ou plusieurs subwoofers.
- “Bass Control” est une gestion des basses basée sur des mesures, où les enceintes et les subwoofers sont considérés comme un système complet.

9-1 Si vous utilisez Dirac Live Room Correction

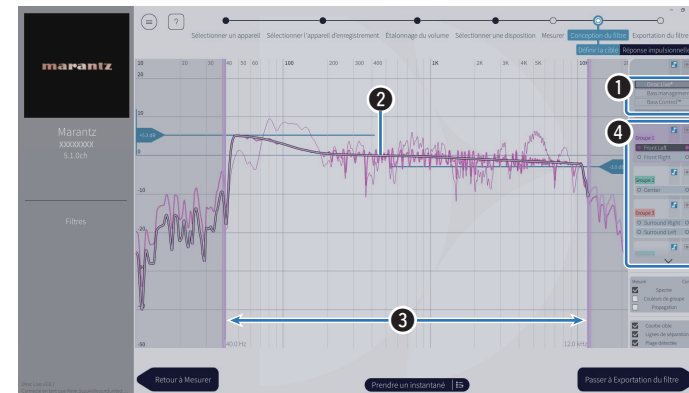

1 Options de filtrage

Pour utiliser Dirac Live Room Correction pour la conception du filtre, sélectionnez Dirac Live®. Les filtres sont calculés une fois qu'ils ont été sélectionnés, de sorte que l'affichage des résultats complets peut prendre un certain temps.

2 Courbe cible

La courbe cible est la courbe utilisée pour décider des caractéristiques de fréquence des enceintes après étalonnage par Dirac Live. Vous pouvez ajuster la courbe cible en fonction de vos préférences.

3 Lignes de séparation

Utilisez les curseurs à l'écran pour régler la plage de fréquences sur laquelle le filtre sera appliqué.

4 Sélection des enceintes

Sélectionnez l'enceinte pour laquelle vous souhaitez modifier la courbe cible. Vous pouvez également grouper des enceintes spécifiques. La même courbe cible sera appliquée à tous les enceintes du groupe.

Lorsque vous avez fini d'ajuster les filtres, cliquez sur “Passer à Exportation du filtre”.

REMARQUE

- Les “Crossover” ne sont pas calculées par le logiciel Dirac Live lorsque Dirac Live est définie comme option de filtrage. Réglez-les manuellement sur l'appareil si nécessaire.



9-2 Si vous utilisez Bass Management ou Dirac Live Bass Control™

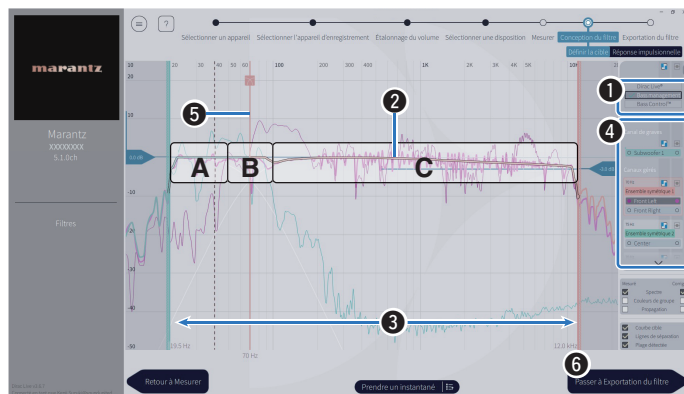

1 Options de filtrage

Sélectionnez Bass Management ou Bass Control™ pour la conception du filtre. Les filtres sont calculés une fois qu'ils ont été sélectionnés, de sorte que l'affichage des résultats complets peut prendre un certain temps.

2 Courbe cible

La courbe cible est la courbe utilisée pour décider des caractéristiques de fréquence des enceintes après étalonnage par Dirac Live. Vous pouvez ajuster la courbe cible en fonction de vos préférences.

3 Lignes de séparation

Utilisez les curseurs à l'écran pour régler la plage de fréquences sur laquelle le filtre sera appliqué.

4 Sélection des enceintes

Sélectionnez les enceintes pour éditer la courbe cible et le point de croisement. Vous pouvez également exclure un groupe d'enceintes de Bass Management ou Bass Control en les faisant glisser vers Unmanaged Channels (Canaux non gérés).

5 Point de croisement

Réglez la fréquence de coupure du groupe d'enceintes sélectionné.

A, définit les fréquences attribuées principalement aux subwoofers.

B, les subwoofers et les enceintes de gamme supérieure recevront les fréquences.

C, définit les fréquences attribuées principalement aux enceintes de la gamme supérieure.

6 Calculez (Calculer) (Bass Control™ uniquement)

Si Bass Control™ est sélectionné comme option de filtre, appuyez sur le bouton Calculez (Calculer) pour calculer le filtre.

Lorsque vous avez fini d'ajuster les filtres, cliquez sur "Passer à Exportation du filtre".



Bass Control et Bass Management

Les filtres que vous pouvez utiliser varient en fonction de votre licence.

- Bass Control est fondamentalement différent des solutions traditionnelles de gestion des basses. Bass Management est une fonction AVR commune qui extrait les basses des signaux d'entrée et les achemine vers les subwoofers connectés. Bass Control offre des fonctions de gestion des basses, mais son principal atout est de Bass Control est de co-optimiser les enceintes pour améliorer la précision des basses et assurer une performance cohérente des basses dans toute la zone d'écoute à partir d'une installation à un ou plusieurs subwoofers. En résumé, chaque subwoofer est réglé comme une unité complète au sein de votre espace d'écoute, ce qui permet d'obtenir une réponse cohérente et réaliste, quel que soit l'agencement.
- Pour plus de détails sur Dirac Live, voir Dirac Live Support. <https://helpdesk.dirac.com/>

REMARQUE

- Les "Distances", "Niveaux" et "Crossover" optimaux sont calculés par le logiciel Dirac Live lorsque Bass Management ou Bass Control™ est défini comme option de filtrage. Ces paramètres ne peuvent pas être modifiés une fois que le filtre a été envoyé à l'appareil et qu'il a été activé sur l'appareil. "Dirac Live" (p. 18.)



10 Exportez un filtre vers cet appareil.

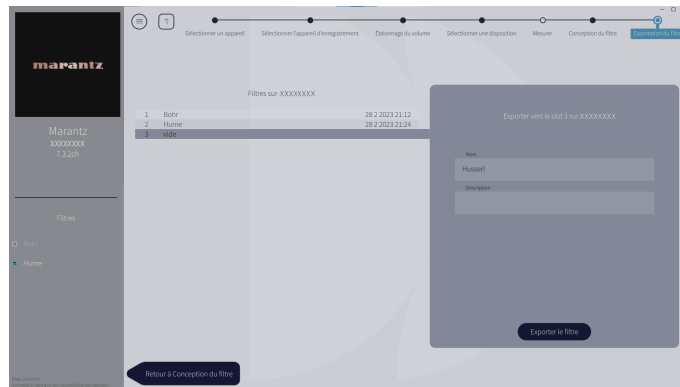

- ① Sélectionnez l'emplacement d'un filtre que vous souhaitez exporter.
- ② Saisissez un nom du filtre.

Vous pouvez saisir n'importe quel nom dans logiciel Dirac Live, mais cet appareil a une limite de caractères. Nous vous recommandons de saisir un nom de 20 caractères maximum.

- ③ Cliquez sur Export Filter (Exporter le filtre).

Le filtre est exporté vers cet appareil. La page Filter Design (Conception du filtre) s'affiche automatiquement lorsque l'exportation est terminée.

11 Créez plusieurs filtres.

Vous pouvez créer jusqu'à trois filtres dans Dirac Live en fonction des données de mesure. Après avoir créé de nouveaux filtres dans la page Conception du filtre (Conception des filtres), sélectionnez les numéros des emplacements inutilisés dans l'écran Exporter le filtre et exportez les filtres.



- L'écran suivant s'affiche sur cet appareil (interface utilisateur) pendant que l'appareil communique avec le logiciel Dirac Live. Cet appareil ne peut pas être utilisé lorsque cet écran est affiché.
- Si un problème de réseau ou autre perturbe le processus alors que cet écran est affiché, appuyez sur le bouton BACK de la télécommande pour ramener l'appareil en mode normal et redémarrer logiciel Dirac Live.

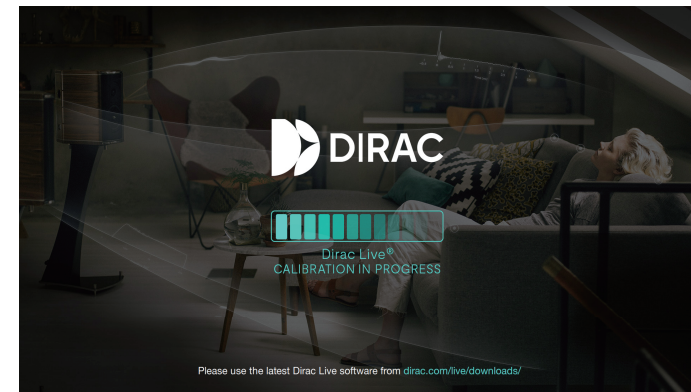

REMARQUE

- Vous pouvez enregistrer et importer des projets de mesure à tout moment à partir du menu de l'écran logiciel Dirac Live. Enregistrer un fichier de projet vous permet de reprendre les mesures si elles sont interrompues ou d'exporter à nouveau les résultats des mesures si nécessaire.
- Lorsque vous importez un fichier de projet, réglez les enceintes de cet appareil dans la même disposition que celle utilisée lors de l'enregistrement du fichier de projet.
- Si vous essayez d'écraser un filtre exporté avec le même filtre après l'avoir modifié manuellement, il peut arriver que les paramètres enregistrés ne soient pas appliqués.
Dans ce cas, sélectionnez le filtre que vous souhaitez écraser dans la section "Filter" (Filtre) affichée en bas à gauche de l'écran du logiciel Dirac Live. Le filtre peut être supprimé de cet appareil en cliquant sur la marque X. Exportez ensuite un nouveau filtre.

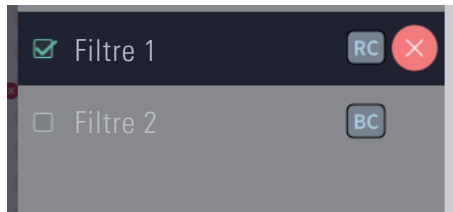

Création d'un filtre à partir d'un fichier de projet existant

Si vous disposez d'un fichier de projet contenant des résultats de mesures antérieures, vous pouvez le charger pour ajuster un filtre sans prendre de mesures.

1 Sélectionnez le menu dans le logiciel Dirac Live.

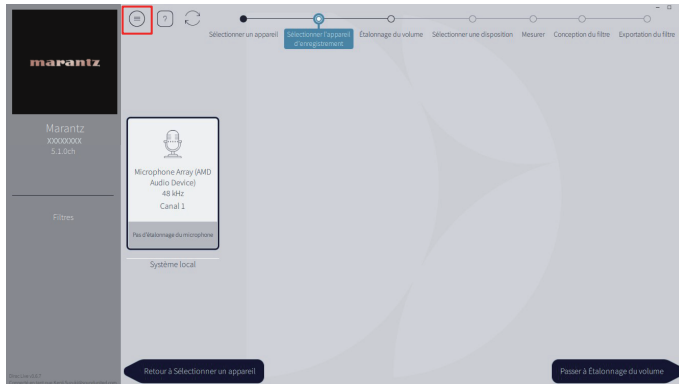

2 Chargez le fichier de projet

Sélectionnez Load Project (Charger le projet) dans le menu, puis sélectionnez le fichier de projet que vous souhaitez utiliser. (Le fichier doit avoir l'extension ".liveproject".)

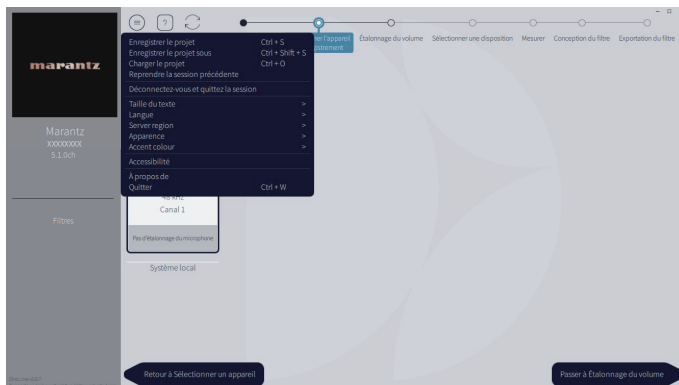

3 Ajustez le filtre

Une fois le projet chargé, un écran permettant d'ajuster le filtre s'ouvre. Ajustez le filtre pour chaque canal. "Ajustez les filtres" (👉 p. 13.)



Réglage de Dirac Live sur cet appareil

Dirac Live

Les paramètres exportés à partir du logiciel Dirac Live peuvent être réglés en sélectionnant Audio - Dirac Live dans le menu de configuration.

Ces paramètres sont activés une fois que le filtre est envoyé à l'appareil par le logiciel Dirac Live.

Emplacement 1* :	Le filtre Dirac Live qui a été exporté vers l'emplacement 1 sera utilisé.
Emplacement 2* :	Le filtre Dirac Live qui a été exporté vers l'emplacement 2 sera utilisé.
Emplacement 3* :	Le filtre Dirac Live qui a été exporté vers l'emplacement 3 sera utilisé.
Arrêt :	Le filtre Dirac Live ne sera pas utilisé.

* Les noms des filtres créés dans logiciel Dirac Live seront affichés dans l'interface utilisateur.



- Vous pouvez mémoriser un maximum de 3 filtres lorsque vous utilisez logiciel Dirac Live.
- Seul le créneau vers lequel le filtre a été exporté peut être sélectionné.
- En plus des filtres acoustiques qui corrigent les réponses en fréquence et en temps, Dirac Live enregistre également le niveau de sortie et la distance de chaque enceinte pour chaque filtre.
- Les paramètres du filtre Dirac Live sont enregistrés pour chaque source d'entrée.
- Lorsque le mode audio est "Direct" ou "Direct pure", seuls les distances et les niveaux sont appliqués. Le filtre acoustique ne sera pas appliqué
- Dirac Live est automatiquement désactivé lors de l'utilisation d'un casque.
- L'égaliseur graphique ne peut pas être régler lorsque Dirac Live est utilisé.
- Vous pouvez également régler des paramètres dans le menu Option - Dirac Live.

1. Appuyez sur OPTION.

Un écran de menu d'option s'affiche.

- Lorsque la source d'entrée est sur "HEOS Music", un menu Option est affiché pour la musique en ligne. Sélectionnez "Options AVR" et appuyez ensuite sur ENTER.

2. Utilisez le curseur haut/bas pour sélectionner "Dirac Live", puis appuyez sur ENTER.

L'écran "Dirac Live" s'affiche.

3. Utilisez le curseur gauche/droite pour sélectionner votre filtre préféré.

REMARQUE

- Les données de réglage Dirac Live sont supprimées lorsque la configuration de l'enceinte est changée dans "Disposition des enceintes" dans le menu après avoir effectué Dirac Live Room Calibration. La mesure doit être effectuée à nouveau si la configuration de l'enceinte a changé.
Si l'option de filtrage Dirac Live® est appliquée au filtre que vous avez défini, vous n'avez pas besoin de mesurer à nouveau "Distances", "Niveaux" et "Crossover" lorsque vous apportez des modifications à la mesure Dirac Live initiale.
- Si Bass Management ou Bass Control™ est configuré comme l'option de filtrage Dirac Live pour l'appareil, les restrictions suivantes s'appliquent.
 - Les réglages suivants sous Enceintes - Configuration manuelle dans le menu de configuration ne peuvent pas être modifiés.
 - Distances
 - Niveaux - Tonalité d'essai
 - Crossover
 - Disposition des enceintes - Mode subwoofer
 - Disposition des enceintes - Placement des Sub.
 - Avancé - Effets basse fréquence
 - Avancé - Lecture stéréo
 - Audio - Réglage du niveau des Subwoofer dans le menu de configuration ne peut être modifié.
 - Audio - Réglages audio IMAX dans le menu de configuration est réglé sur Automatique et ne peut être modifié.
 - Amélior. Dialogues et Tonalité ne peuvent pas être utilisés dans le menu Options.
 - Seuls Distances, Niveaux et Crossover peuvent être appliqués dans les modes sonores suivants. Les filtres acoustiques ne peuvent pas être appliqués.
 - Multi Ch Stereo
 - Pour utiliser ces fonctions restreintes, désactivez Dirac Live ou sélectionnez un filtre où Dirac Live Room Correction est appliqué.



Dépistage des pannes

Questions fréquemment posées

Où puis-je acheter une licence Dirac Live ?

- Vous pouvez acheter une licence Dirac Live sur le site Web de Dirac (www.dirac.com/marantz).

Puis-je appliquer Dirac Live à plusieurs AVR avec une seule licence Dirac Live ?

- Non. Les licences Dirac Live sont enregistrées sur l'AVR même. Pour appliquer Dirac Live à plusieurs AVR, vous devez acheter une licence pour chaque AVR.

Ma AVR n'est pas détectée par le logiciel Dirac Live.

- Assurez-vous que votre AVR et vous-même êtes connectés au même réseau et que tous deux peuvent se connecter à Internet. "Connexion à un réseau." (🔗 p. 7)
- Redémarrez le logiciel Dirac Live.
- Le redémarrage de l'appareil peut résoudre le problème.
Continuez d'appuyer sur la touche  sur l'appareil jusqu'à ce que "Restart" s'affiche à l'écran, ou retirez et rebranchez le cordon d'alimentation de l'appareil.
- Votre routeur ou ses paramètres peuvent être incompatibles avec le logiciel Dirac Live ou votre AVR. Utilisez un autre routeur ou vérifiez les paramètres de votre routeur.

Dirac Live peut-il mesurer les fréquences de coupure ?

- Dirac Live Room Correction ne prend pas en charge la mesure automatique des fréquences de coupure. Vous devrez configurer manuellement les réglages dans le menu de configuration de AVR avant ou après la mesure.
- Vous pouvez utiliser la fonction supplémentaire Dirac Live Bass Control ou Bass Management pour régler automatiquement les fréquences de coupure.
Vous pouvez également les ajuster dans l'écran Filter Design (Conception du filtre). "9-2 Si vous utilisez Bass Management ou Dirac Live Bass Control™" (🔗 p. 14)

Les courbes cibles peuvent-elles être modifiées hors ligne ?

- Non. Votre AVR doit être connecté à votre ordinateur pour modifier les courbes cibles.

Un message d'erreur s'affiche dans le logiciel Dirac Live.

- Assurez-vous que le logiciel Dirac Live est mis à jour avec la dernière version.
Pour vérifier si vous utilisez la dernière version, rendez-vous sur le site suivant :
www.dirac.com/live/downloads/

Je ne peux pas utiliser les filtres de Dirac Live.

- Les filtres Dirac Live peuvent être configurés dans "Menu de configuration" - "Audio" - "Dirac Live" ou "Option Menu (Menu Option)" - "Dirac Live". "Réglage de Dirac Live sur cet appareil" (🔗 p. 18)



Je ne trouve plus le ou les filtres Dirac Live stockés sur mon AVR.

- Votre ou vos filtres Dirac Live sont automatiquement supprimés de votre AVR si vous modifiez la configuration des enceintes de votre AVR. Par exemple, si vous modifiez les paramètres de disposition des enceintes sur votre AVR, votre ou vos filtres seront supprimés.

Pour récupérer votre ou vos filtres :

Les filtres Dirac Live ne fonctionnent pas si la configuration des enceintes a été modifiée. Vous pouvez soit créer un nouveau filtre Dirac Live en effectuant un nouvel étalonnage Dirac Live, soit modifier la configuration des enceintes de votre AVR pour revenir à l'étalonnage Dirac Live initial pour lequel le ou les filtres ont été conçus. Si vous revenez à votre précédent étalonnage Dirac Live, vous pouvez accéder à vos filtres Dirac Live originaux stockés sur votre PC et les exporter à nouveau vers votre AVR.

Que signifie le message d'erreur "Données de l'appareil incohérentes ou non prises en charge" sur le logiciel Dirac Live ?

- Ce message d'erreur s'affiche lorsque la configuration des enceintes de votre AVR a été modifiée. Le logiciel Dirac Live constate que la configuration des enceintes de votre AVR ne correspond pas à la configuration enregistrée.

Pour résoudre cette erreur, effectuez l'une des opérations suivantes :

- Rétablissez la configuration d'origine de l'enceinte.
- Si vous souhaitez conserver la nouvelle configuration des enceintes, vous devez relancer le processus d'étalonnage de Dirac Live pour créer de nouveaux filtres. Si vous êtes sûr que la configuration des enceintes n'a pas été modifiée, mais que vous obtenez toujours le message d'erreur, essayez de mettre votre AVR hors et sous tension pour voir si le message d'erreur disparaît. Pour effectuer un cycle d'alimentation, appuyez sur le bouton d'alimentation de l'AVR et maintenez-le enfoncé pendant plus de 5 secondes ou débranchez et rebranchez l'AVR.

Msg 180, error code 200004

Données de l'appareil incohérentes ou non prises en charge

La connexion a été refusée car l'appareil signale des données qui sont incohérentes ou insuffisantes pour une utilisation avec Live. Si vous êtes un utilisateur final, contactez le fabricant de votre appareil. Si vous êtes le fabricant, consultez le journal pour plus de détails.

Rejeter



Puis-je connecter mon PC à mon AVR et procéder à l'étalonnage Dirac Live sur mon téléviseur ?

- Vous pouvez connecter votre PC à votre AVR via HDMI. Toutefois, lorsque l'étalonnage Dirac Live commence, l'AVR affiche l'écran d'état Dirac (l'image ci-dessous) sur votre téléviseur jusqu'à ce que l'étalonnage soit terminé. Vous ne pouvez plus voir l'écran de votre PC sur votre téléviseur. Vous devez utiliser un moniteur PC séparé ou un ordinateur portable pour l'étalonnage.

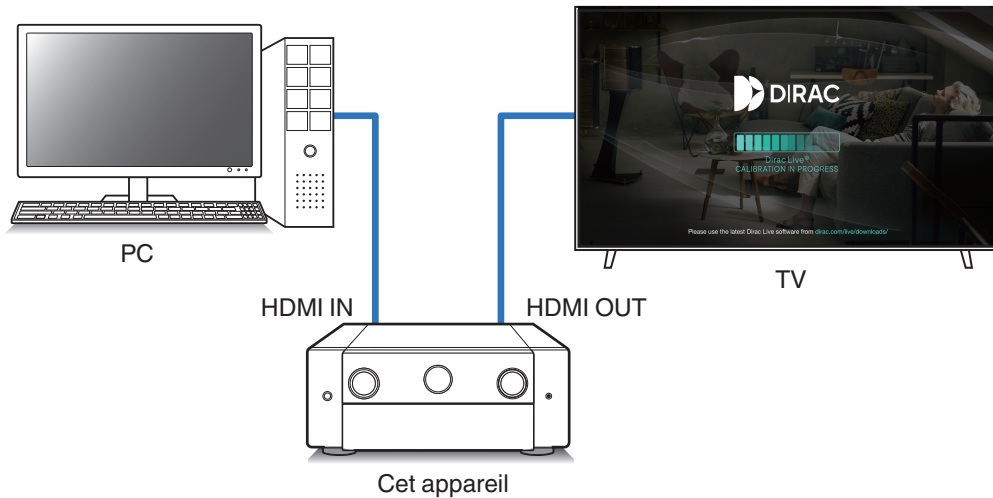

Puis-je utiliser Dirac Live lorsque mon AVR utilise des pré-sorties ?

- Oui.

Puis-je utiliser l'application Dirac Live iOS ou Android au lieu du logiciel Dirac Live pour PC ou Mac ?

- Oui. Cependant, lors de l'étalonnage, l'application n'acceptera pas le microphone intégré de votre appareil iOS ou Android. Préparez les microphones USB de votre choix, tels que l'UMIK-1 de Mini DSP, et connectez-les à l'entrée USB du panneau avant de l'AVR pour effectuer l'étalonnage.

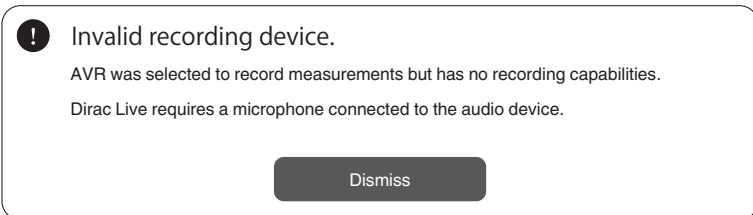

À propos d'Dirac Live Bass Control

Puis-je utiliser la fonction Dirac Live Bass Control avec une licence Dirac Live Room Correction ?

- Non. Vous devez acheter une licence Dirac Live Bass Control en plus de votre licence Dirac Live Room Correction. “Licences et fonctionnalités Dirac Live” (🔍 p. 6)

Puis-je combiner une licence Dirac Live Bass Control avec la licence Limited Bandwidth pour Dirac Live Room Correction ?

- Oui, vous pouvez combiner la licence Dirac Live Rooms Correction Full Bandwidth et la licence Limited Bandwidth.

Comment puis-je savoir si ma licence Bass Control est enregistrée dans mon AVR?

- Utilisez le logiciel Dirac Live pour la vous connecter à votre AVR. Vous pouvez voir les options Dirac Live disponibles lorsque vous ouvrez la page Filter Design (Conception du filtre). Il n'est pas possible d'utiliser l'écran de votre téléviseur pour vérifier si votre AVR est enregistré pour Bass Control.

Dois-je reprendre les mesures pour pouvoir utiliser Dirac Live Bass Control ?

- Si vous disposez du fichier de projet de la dernière fois que vous avez pris des mesures, vous pouvez simplement charger le fichier de projet dans le logiciel Dirac Live et ignorer la mesure.
Vous pouvez créer un nouveau filtre Bass Control sur la base des résultats de vos mesures précédentes. “Création d'un filtre à partir d'un fichier de projet existant” (🔍 p. 17)

Je ne peux pas modifier les réglages des enceintes.

- Certains paramètres des enceintes ne peuvent pas être configurés lors de l'utilisation d'un filtre où Dirac Live Bass Control est appliqué.
Pour utiliser ces réglages, désactivez Dirac Live ou sélectionnez un filtre où Dirac Live Room Correction est appliqué. “Réglage de Dirac Live sur cet appareil” (🔍 p. 18)



Questions

Cliquez sur le lien suivant pour obtenir des informations plus détaillées sur Dirac Live.

www.dirac.com

Si vous rencontrez des problèmes avec des éléments non mentionnés dans ce guide, n'hésitez pas à contacter l'équipe d'assistance à l'adresse suivante

<https://www.dirac.com/contact/>

Renseignements relatifs aux marques commerciales



© 2018 Dirac Research AB. Tous droits réservés. Dirac, Dirac Live et les logos Dirac sont des marques déposées de Dirac Research AB.



marantz

3520 10864 00ASD

©2023 DEI Sales, Inc. All Rights Reserved.