



# marantz®

CD-Player  
**CD6006**

Sie können mehrere Seiten einer PDF auf einem einzelnen Blatt Papier drucken.

## Bedienungsanleitung

[Vorderseite](#)[Display](#)[Rückseite](#)[Fernbedienung](#)[Index](#)

<b>Zubehör</b>	<b>4</b>
Einlegen der Batterien	5
Reichweite der Fernbedienung	5
<b>Merkmale</b>	<b>6</b>
Hervorragende Klangqualität	6
Leistungsfähigkeit	6
<b>Bezeichnung und Funktionen der Teile</b>	<b>7</b>
Vorderseite	7
Display	9
Rückseite	10
Fernbedienung	11

## Anschlüsse

<b>Anschließen eines Stereo-Audioverstärkers</b>	<b>18</b>
<b>Anschließen an ein Gerät mit digitalen Audio-Eingangsanschlüssen</b>	<b>19</b>
<b>iPod oder USB-Speichergerät an den USB-Anschluss anschließen</b>	<b>20</b>
<b>Anschließen von Geräten mit Fernbedienungsanschlüssen</b>	<b>22</b>
Anschluss	22
Einstellung	22
<b>Anschließen des Timers</b>	<b>23</b>
<b>Anschließen des Netzkabels</b>	<b>24</b>

## Wiedergabe

<b>Grundfunktionen</b>	<b>26</b>
Stromversorgung einschalten	26
Auswählen des Medienwiedergabemodus	27
Einstellen der Display-Helligkeit	27
<b>Abspielen von CDs</b>	<b>28</b>
Abspielen von CDs	28
A-B Wiederholte Wiedergabe	30
Wiedergabe der Titel in festgelegter Reihenfolge (Wiedergabeprogrammierung)	30
Überspringen von Titeln, die Sie nicht hören möchten (Programmwiedergabe löschen)	31
Kurzes Zurückspulen von Titeln für erneutes Abspielen (Schnellwiederholung)	32
Umschalten des Displays (CD-TEXT)	33
<b>Wiedergabe von DATEN-CDs (MP3-, WMA- und AAC-Dateien)</b>	<b>34</b>
Wiedergeben von Dateien	35
<b>Wiedergabe eines iPod</b>	<b>37</b>
Wiedergabe von Musik von einem iPod	38
Einstellen des Bedienungsmodus ("On-Display"-Modus)	38
<b>Wiedergabe von USB-Speichergeräten</b>	<b>40</b>
Wiedergeben von Dateien, die auf USB-Speichergeräten gespeichert sind	41



## Einstellungen

<b>Menüplan</b>	<b>43</b>
Menübedienung	44
<b>H/P AMP GAIN</b>	<b>45</b>
<b>Digital Out</b>	<b>45</b>
<b>Timer Play</b>	<b>46</b>
<b>Resume Play</b>	<b>46</b>
<b>Quick Replay</b>	<b>47</b>
<b>Auto Standby</b>	<b>47</b>

## Tipps

Tipps	49
Fehlersuche	50

## Anhang

<b>Abspielbare Medien</b>	<b>55</b>
Discs	55
Dateien	55
USB-Speichergerät	56
Wiedergabereihenfolge von MP3-/WMA-/AAC-/WAV- Dateien	58
Hinweise zu Discs und Dateien	58
<b>Vorsichtsmaßnahmen beim Gebrauch von Medien</b>	<b>59</b>
Einlegen von Discs	59
Der Umgang mit Medien	60
Reinigen von Discs	60
<b>Erklärung der Fachausdrücke</b>	<b>61</b>
<b>Informationen zu Marken</b>	<b>62</b>
<b>Technische Daten</b>	<b>63</b>
<b>Index</b>	<b>66</b>







Vielen Dank für den Kauf dieses Marantz-Produkts.

Um einen fehlerfreien Betrieb sicherzustellen, lesen Sie bitte sorgfältig dieses Handbuch, bevor Sie das Gerät in Betrieb setzen. Bewahren Sie diese Bedienungsanleitung nach der Lektüre zum späteren Nachschlagen auf.

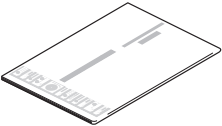
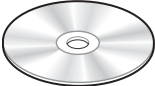
## Zubehör

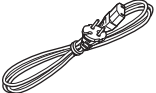
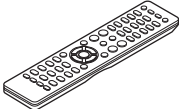
Überprüfen Sie, ob folgendes Zubehör im Lieferumfang des Produkts enthalten ist.

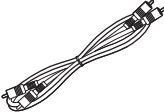
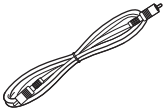
 <p>Kurzanleitung</p>	 <p>CD-ROM (Bedienungsanleitung)</p>	 <p>Sicherheitshinweise</p>	 <p>Netzkabel</p>
 <p>Fernbedienung (RC003PMCD)</p>	 <p>R03/AAA-Batterien</p>	 <p>Audiokabel</p>	 <p>Fernbedienungskabel</p>

## Einlegen der Batterien

- 1 Öffnen Sie die Abdeckung in Richtung des Pfeils, und nehmen Sie sie ab.



- 2 Legen Sie zwei Batterien wie angezeigt richtig in das Batteriefach ein.

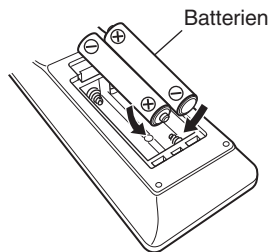

- 3 Setzen Sie die Abdeckung wieder ein.

### HINWEIS

- Beachten Sie folgende Hinweise, um Schäden oder ein Auslaufen der Batterien zu vermeiden:
  - Verwenden Sie neue und alte Batterien nicht zusammen.
  - Verwenden Sie nicht zwei unterschiedliche Batteriearten.
- Nehmen Sie die Batterien aus der Fernbedienung, wenn diese längere Zeit nicht benutzt wird.
- Wenn eine Batterie ausläuft, wischen Sie die Flüssigkeit im Batteriefach sorgfältig auf, und legen Sie neue Batterien ein.

## Reichweite der Fernbedienung

Richten Sie die Fernbedienung bei der Bedienung auf den Fernbedienungssensor.

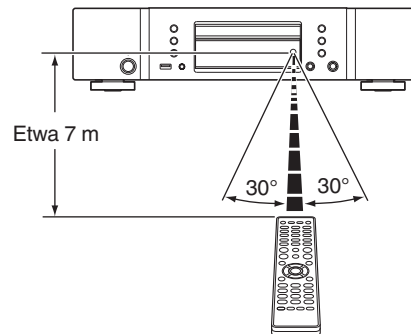

## Merkmale

### Hervorragende Klangqualität

- **Verwendet den Original HDAM® SA2-Schaltkreis von Marantz**  
Das Gerät verwendet einen HDAM® SA2-Schaltkreis, dessen Qualität sich in Super Audio CD-Playern und High-End-Verstärkern als Hochgeschwindigkeits-Pufferverstärker bewährt hat. Auf diese Weise wird ein verzögerungsfreier Klang höchster Qualität wie in High-End-Geräten erreicht.
- **Integrierter hochentwickelter D/A-Wandler Cirrus Logic CS4398**  
Der D/A-Wandler ist ein entscheidendes Element für die Audioqualität eines CD-Players. In diesem Gerät wird der D/A-Wandler Cirrus Logic CS4398 verwendet, der für seine hohe Präzision bekannt ist und bereits in anderen Super Audio CD-Playern von Marantz verwendet wurde.
- **Hochleistungsschaltkreis für Kopfhörer**  
Der Hochleistungsschaltkreis für Kopfhörer verfügt über einen Hochgeschwindigkeits-Pufferverstärker, der einen Kopfhörerklang hoher Qualität ermöglicht – spät in der Nacht oder bei anderen Gelegenheiten.

### Leistungsfähigkeit

- **Unterstützung der Wiedergabe von MP3-, WMA- und AAC-Dateien** (☞ S. 34)  
Auf CD-R- oder CD-RW-Discs aufgezeichnete MP3-, WMA- und AAC-Dateien können auf diesem CD-Player wiedergegeben werden.
- **Wiedergabe von USB-Audioquellen (MP3/WMA/AAC/WAV) und iPod**  
Dieses Gerät kann MP3-, WMA-, WAV- und AAC-Dateien wiedergeben, wenn ein USB-Gerät oder ein iPod an seinen USB-Anschluss angeschlossen wird.
- **Auswahlfunktion für Verstärkung**  
Dieses Gerät verfügt über eine Funktion zur Verstärkungsregelung mit drei Stufen, die je nach Beschaffenheit des angeschlossenen Kopfhörers umgeschaltet werden können.
- **Funktion für Schnellwiederholung (nur Audio-CDs)** (☞ S. 32)  
Drücken Sie während der Wiedergabe einfach die Taste Q.REPLAY auf der Fernbedienung. Der Titel wird daraufhin um die festgelegte Zeitspanne zurückgespult (Einstellungsbereich: 5 bis 60 Sekunden) und ab dem Rückspulpunkt wieder abgespielt.
- **Unterstützung der Anzeige von CD-TEXT**  
CD-Text ist eine Erweiterung des vorhandenen Audio-CD-Standards, die es ermöglicht, Textinformationen wie Name des Künstlers, Albumtitel und Liedtitel auf Audio-CDs zu speichern. Diese Funktion wird von CDs mit folgenden Logos unterstützt.





- **Große 2-zeilige Anzeige mit 16 Zeichen**  
Während der Wiedergabe von MP3s oder vom iPod werden auf der großen Anzeige Textinformationen angezeigt.

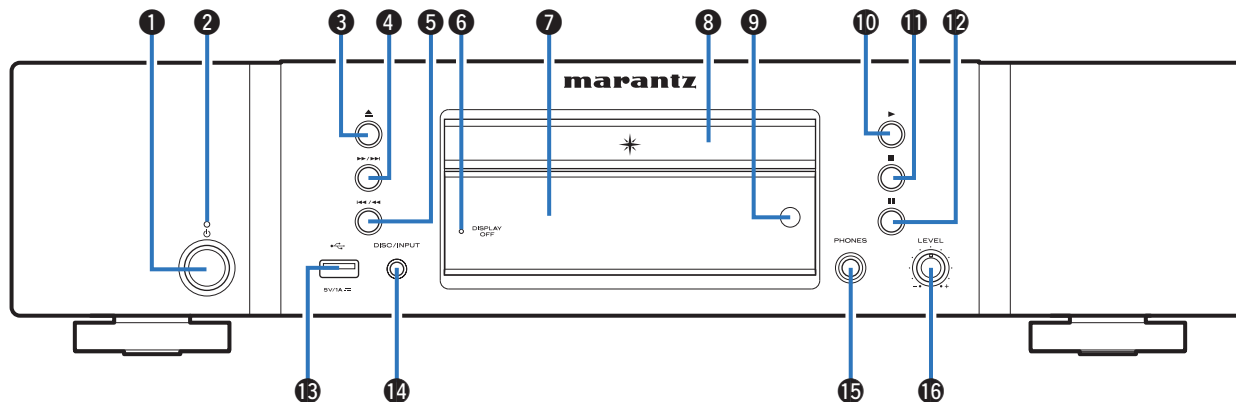

# Bezeichnung und Funktionen der Teile

## Vorderseite



### 1 Netzschalter (⏻)

Schaltet das Gerät ein/aus (Standby). (📖 S. 26)

### 2 Netzanzeige

Leuchtet entsprechend dem Einschaltstatus folgendermaßen:

- Einschaltet: Aus
- Standby: Rot
- iPod im Standby laden: Orange

### 3 Taste zum Öffnen/Schließen des Disc-Fachs (⏏)

Öffnet und schließt das CD-Fach. (📖 S. 28)

### 4 Taste für schnellen Vorlauf/Überspringen vorwärts (⏭/⏮)

Spielt den nächsten Titel ab. Halten Sie diese Taste gedrückt, um den Titel im schnellen Vorlauf zu durchlaufen.



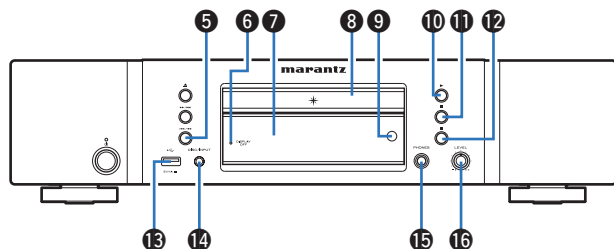

**5 Taste für schnellen Rücklauf/Überspringen rückwärts (⏮/⏪)**

Keht zum Anfang des derzeit abgespielten Titels zurück. Halten Sie diese Taste gedrückt, um den Titel im schnellen Rücklauf zu durchlaufen.

**6 DISPLAY OFF-Anzeige**

Leuchtet, wenn das Display ausgeschaltet ist. (☞ S. 27)

**7 Display**

Zeigt unterschiedliche Informationen an. (☞ S. 9)

**8 Disc-Fach**

Ermöglicht das Einlegen einer Disc. (☞ S. 28)

**9 Fernbedienungssensor**

Empfängt Signale von der Fernbedienung. (☞ S. 5)

**10 Wiedergabetaste (▶)**

Die Wiedergabe beginnt.

**11 Stoptaste (■)**

Beendet die Wiedergabe.

**12 Pause-Taste (⏸)**

Hält die Wiedergabe an.

**13 USB-Anschluss**

Für den Anschluss von USB-Speichergeräten und des mit dem iPod gelieferten USB-Kabels. (☞ S. 20)

**14 DISC/INPUT-Taste**

Ermöglicht die Auswahl der Wiedergabequelle. (☞ S. 27)

**15 Kopfhörerbuchse (PHONES)**

Ermöglicht den Anschluss von Kopfhörern.

**HINWEIS**

- Zur Vermeidung von Gehörschäden sollte die Lautstärke nicht übermäßig hoch eingestellt werden.

**16 Lautstärkeregler für Kopfhörer (LEVEL)**

Ermöglicht die Einstellung der Kopfhörerlautstärke.





## Display

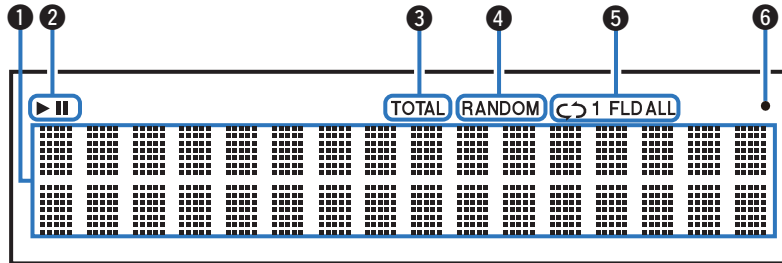

### 1 Informationsdisplay

Zeigt verschiedene Informationen oder die abgelaufene Wiedergabezeit usw. der Disc an.

### 2 Wiedergabemodus-Anzeigen

▶ : Leuchtet während der Wiedergabe.

|| : Leuchtet während der Pause.

### 3 TOTAL-Anzeige

Leuchtet, wenn die Anzahl von Titel und die Gesamtzeit der CD angezeigt werden.

### 4 RANDOM-Anzeige

Leuchtet während der Zufallswiedergabe.

### 5 Anzeige Wiederholmodus

Leuchtet entsprechend den Einstellungen des Wiederholmodus.

### 6 Empfangsanzeige für Fernbedienungssignal

Leuchtet, wenn von der Fernbedienung ein Signal empfangen wird.



## Rückseite

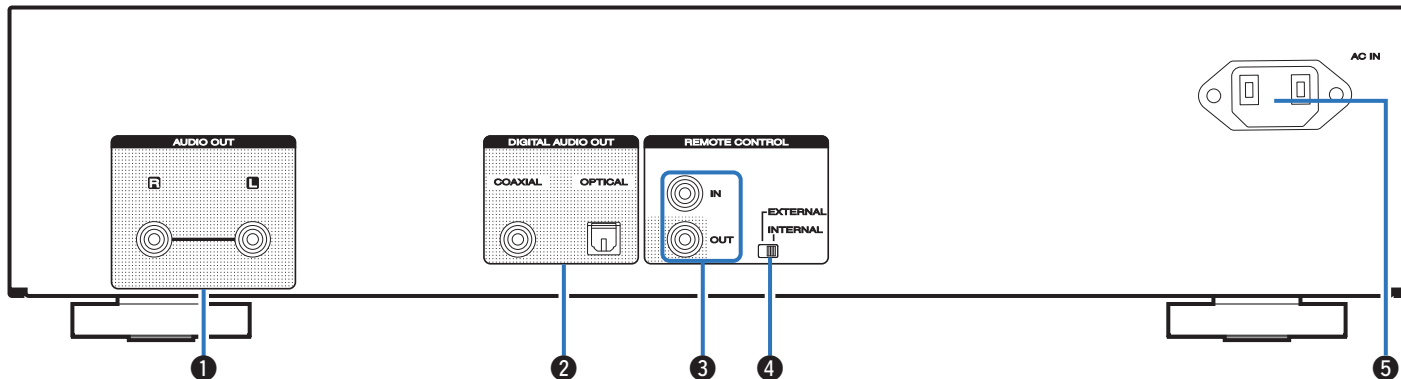

### 1 AUDIO OUT-Anschlüsse

Ermöglichen den Anschluss von Geräten mit analogen Audioeingängen oder eines externen Leistungsverstärkers. (☞ S. 18)

### 2 DIGITAL AUDIO OUT-Anschlüsse (COAXIAL/OPTICAL)

Ermöglicht den Anschluss eines AV-Empfängers oder eines D/A-Wandlers mit digitalem Eingangsanschluss. (☞ S. 19)

### 3 REMOTE CONTROL-Buchsen

Ermöglichen den Anschluss eines mit der Fernbedienungsfunktion kompatiblen Marantz-Verstärkers. (☞ S. 22)

### 4 EXTERNAL/INTERNAL-Schalter

Stellen Sie diesen Schalter auf "EXTERNAL", um das Gerät mit der Fernbedienung über den an dieses Gerät angeschlossenen Verstärker zu bedienen. (☞ S. 22)

### 5 Wechselstromeingang (AC IN)

Schließen Sie hier das Netzkabel an. (☞ S. 24)





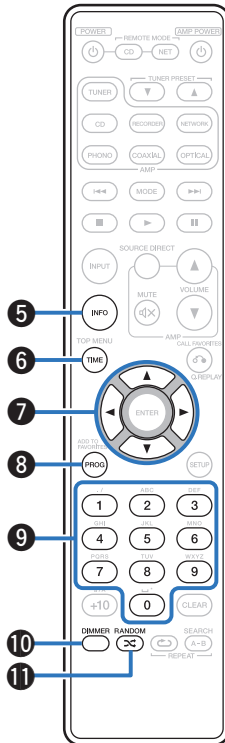

### 5 Informationstaste (INFO)

Ermöglicht das Umschalten der Titelinformationen, die während der Wiedergabe im Display angezeigt werden.

### 6 TIME-Taste

Diese Taste schaltet die Anzeige der Wiedergabezeit um.

### 7 Pfeiltasten (Δ▽◀▶)

Ermöglichen die Auswahl von Elementen.

### 8 Programmtaste (PROG)

Aktiviert die Programmwiedergabe. (☞ S. 30)

### 9 Zahlentasten (0 – 9)

Ermöglichen die Eingabe von Buchstaben und Zahlen in das Gerät.

### 10 DIMMER-Taste

Ermöglicht das Einstellen der Displayhelligkeit. (☞ S. 27)

### 11 RANDOM-Taste (☛)

Schaltet die Zufallswiedergabe ein.



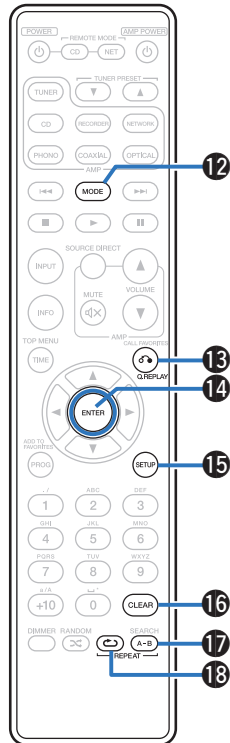

### 12 Umschalttaste für den Wiedergabemodus (MODE)

Ermöglicht das Umschalten des Wiedergabemodus.

### 13 Q.REPLAY-Taste

Kurzes Zurückspulen von Titeln für erneutes Abspielen. (☞ S. 32)

### 14 ENTER-Taste

Diese Taste bestätigt die Auswahl.

### 15 SETUP-Taste

Ermöglicht die Anzeige des Einrichtungsmenüs auf dem Display. (☞ S. 44)

### 16 CLEAR-Taste

Löscht die Programmregistrierung. (☞ S. 31)

### 17 REPEAT A-B-Taste

Legt die Wiedergabewiederholung A-B fest. (☞ S. 30)

### 18 REPEAT-Taste (↺)

Schaltet die wiederholte Wiedergabe ein.



- Der Verstärker und der Tuner können selbst dann mit den Verstärkerbedienungstasten bedient werden, wenn für den Fernbedienungsmodus CD eingestellt ist.



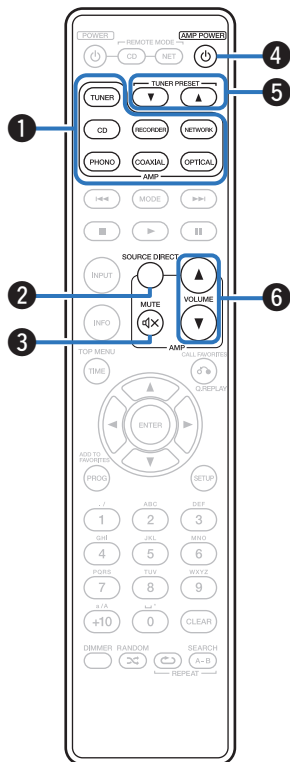

## ■ Bedienung von Verstärker und Tuner

Ein Marantz-Verstärker und -Tuner können bedient werden.

- 1 Tasten zu Auswahl der Eingangsquelle
- 2 SOURCE DIRECT-Taste
- 3 MUTE-Taste (🔇)
- 4 AMP POWER-Taste (⏻)
- 5 TUNER PRESET-Tasten (▲▼)
- 6 VOLUME-Tasten (▲▼)



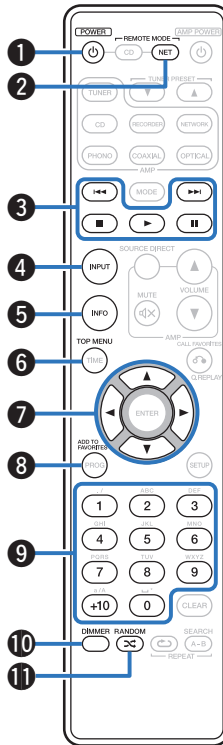

## ■ Bedienung des Netzwerk-Audio-Players

Für die Bedienung von Marantz-Netzwerk-Audio-Playern drücken Sie auf REMOTE MODE NET, um die Fernbedienung in den Betriebsmodus für Netzwerk-Audio-Player umzuschalten.

- Die REMOTE MODE NET-Taste leuchtet etwa zwei Sekunden lang.

### 1 POWER-Taste (⏻)

### 2 Auswahltaste für Fernbedienmodus (REMOTE MODE NET)

### 3 Systemtasten

- Überspringen-Tasten (⏮/⏭)
- Stopptaste (■)
- Wiedergabetaste (▶)
- Pause-Taste (⏸)

### 4 Auswahltaste für Medienmodus (INPUT)

### 5 Informationstaste (INFO)

### 6 TOP MENU-Taste

### 7 Pfeiltasten (⬆/⬇/⬅/⬇)

### 8 ADD TO FAVORITES-Taste

### 9 Zahlentasten (0 – 9, +10)

### 10 DIMMER-Taste

### 11 RANDOM-Taste (🎲)



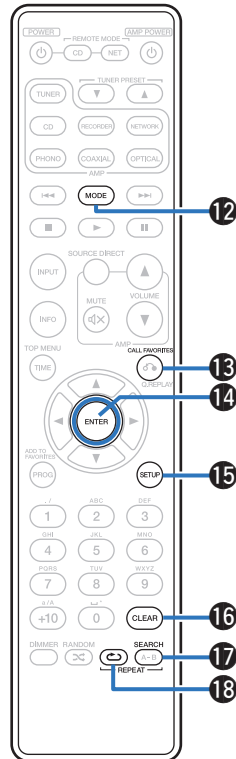

- 12 MODE-Taste
- 13 CALL FAVORITES-Taste
- 14 ENTER-Taste
- 15 SETUP-Taste
- 16 CLEAR-Taste
- 17 SEARCH-Taste
- 18 REPEAT-Taste (↻)



- Der Verstärker und der Tuner können selbst dann mit den Verstärkerbedienungstasten bedient werden, wenn für den Fernbedienungsmodus "NET" eingestellt ist.
- Lesen Sie bei der Verwendung auch die Bedienungsanleitungen der anderen Geräte durch.





## ■ Inhalt

Anschließen eines Stereo-Audioverstärkers	18
Anschließen an ein Gerät mit digitalen Audio-Eingangsanschlüssen	19
iPod oder USB-Speichergerät an den USB-Anschluss anschließen	20
Anschließen von Geräten mit Fernbedienungsanschlüssen	22
Anschließen des Timers	23
Anschluss des Netzkabels	24

### HINWEIS

- Stecken Sie das Netzkabel erst dann an, wenn alle Geräte angeschlossen wurden.
- Bündeln Sie Netzkabel und Anschlusskabel nicht zusammen. Anderenfalls kann es zu Brumm- oder anderen Störgeräuschen kommen.

## ■ Anschlusskabel

Legen Sie sich die für die anzuschließenden Geräte erforderlichen Kabel bereit.

Audiokabel (im Lieferumfang enthalten)



Fernbedienungskabel (im Lieferumfang enthalten)



Optisches Kabel (separat erhältlich)



Digitales Koaxialkabel (separat erhältlich)



## Anschließen eines Stereo-Audioverstärkers

Verwenden Sie diesen Anschluss für die Audiowiedergabe über einen Verstärker.

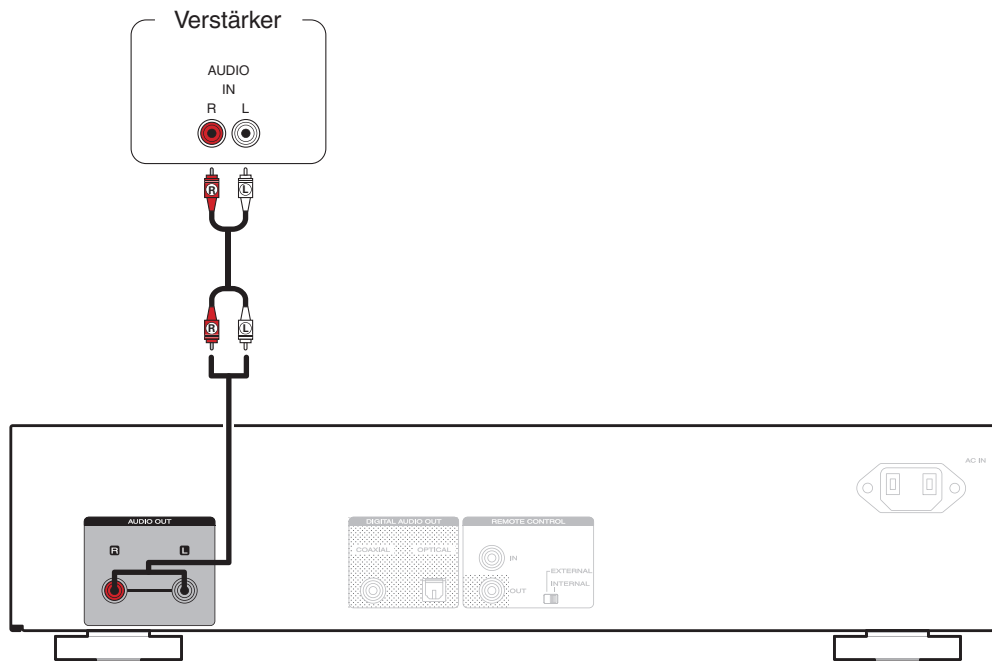

## Anschließen an ein Gerät mit digitalen Audio-Eingangsanschlüssen

Wenn Sie einen AV-Empfänger oder einen D/A-Wandler mit einem digitalen Audioanschluss an dieses Gerät anschließen, können Sie digitales Audio wiedergeben.

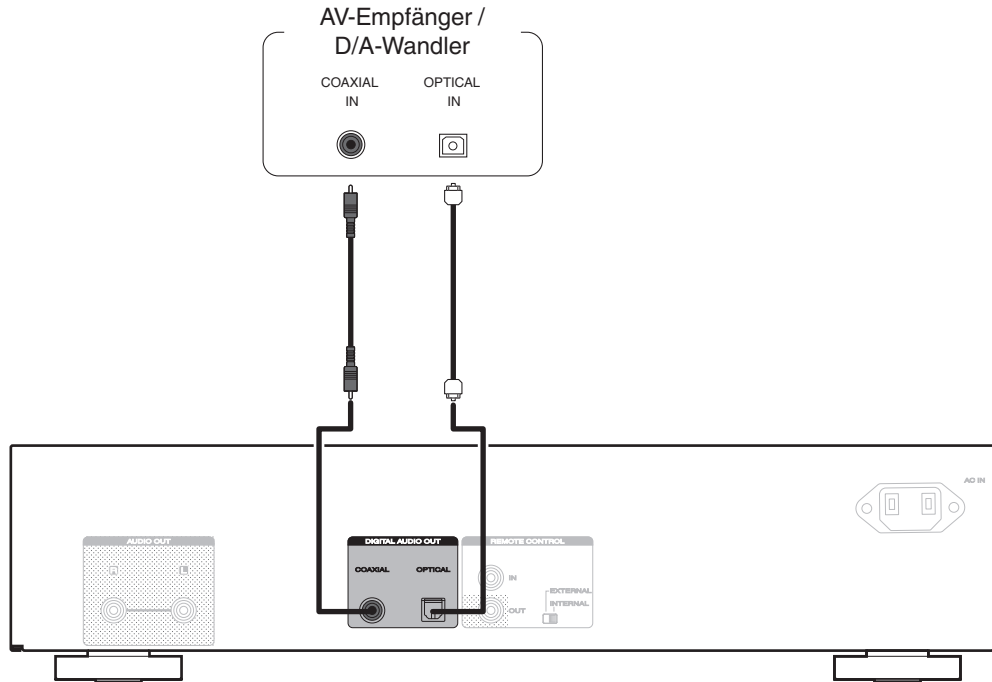

## iPod oder USB-Speichergerät an den USB-Anschluss anschließen

Genießen Sie Musik von einem iPod/iPhone oder USB-Speichergerät.

- Verwenden Sie zum Anschließen eines iPod/iPhone an das Gerät den mit dem iPod/iPhone gelieferten USB-Adapter.
- Bedienungsanleitungen finden Sie unter “Wiedergabe eines iPod” (☞ S. 37) oder “Wiedergabe von USB-Speichergeräten” (☞ S. 40).

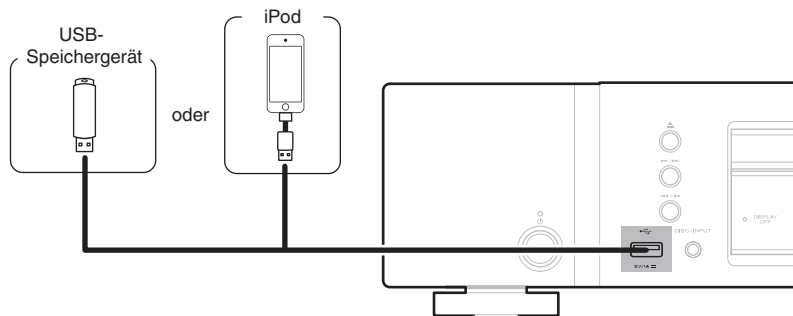

- Marantz kann nicht garantieren, dass alle USB-Speichergeräte verwendet oder mit Strom versorgt werden können. Wenn Sie ein mobiles USB-Festplattenlaufwerk verwenden, das über einen Netzadapter verfügt, verwenden Sie diesen.

### HINWEIS

- USB-Speichergeräte können nicht über einen USB-Hub verwendet werden.
- Es ist nicht möglich, dieses Gerät zu verwenden, wenn es per USB-Kabel an den USB-Anschluss eines Computers angeschlossen wird.
- Verwenden Sie kein Verlängerungskabel, wenn Sie ein USB-Speichergerät anschließen. Dieses könnte Radio-Interferenzen mit anderen Geräten verursachen.



## ■ Unterstützte iPod-/iPhone-Modelle

### • iPod classic



iPod classic  
80GB



iPod classic  
160GB (2007)



iPod classic  
160GB (2009)

### • iPod nano



iPod nano  
3rd generation  
(video)  
4GB 8GB



iPod nano  
4th generation (video)  
8GB 16GB



iPod nano  
5th generation (video camera)  
8GB 16GB



iPod nano  
6th generation  
8GB 16GB



iPod nano  
7th generation  
16GB

### • iPod touch



iPod touch  
1st generation  
8GB 16GB 32GB



iPod touch  
2nd generation  
8GB 16GB 32GB



iPod touch  
3rd generation  
32GB 64GB



iPod touch  
4th generation  
8GB 32GB 64GB



iPod touch  
5th generation  
32GB 64GB

### • iPhone



iPhone  
4GB 8GB 16GB



iPhone 3G  
8GB 16GB



iPhone 3GS  
8GB 16GB 32GB



iPhone 4  
8GB 16GB 32GB



iPhone 4S  
16GB 32GB 64GB



iPhone 5  
16GB 32GB 64GB



# Anschließen von Geräten mit Fernbedienungsanschlüssen

Wenn Sie dieses Gerät an einen Verstärker von Marantz anschließen, empfängt dieses Gerät die Bedienungssignale vom Verstärker und funktioniert entsprechend.

Konfigurieren Sie jetzt den "Anschluss" und die "Einstellung".

## Anschluss

Verwenden Sie das mitgelieferte Fernbedienungskabel, um den REMOTE CONTROL IN-Anschluss dieses Geräts mit dem REMOTE CONTROL OUT-Anschluss des Verstärkers zu verbinden.

## Einstellung

Stellen Sie den EXTERNAL/INTERNAL-Schalter am Gerät auf "EXTERNAL".

- Diese Einstellung deaktiviert den Empfang des Fernbedienungssensors dieses Geräts.
- Um dieses Gerät zu bedienen, richten Sie die Fernbedienung auf den Fernbedienungssensor des Verstärkers.



- Stellen Sie den Schalter auf "INTERNAL", um das Gerät ohne Anschluss eines Verstärkers zu verwenden.

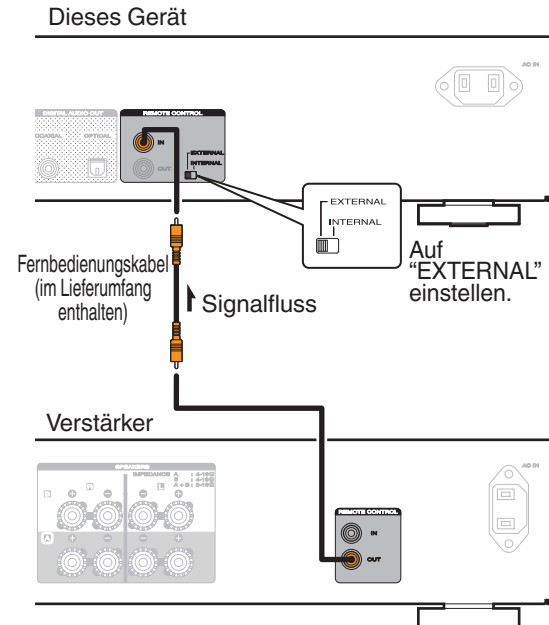

## Anschließen des Timers

Wenn an dieses Gerät ein Verstärker und ein Timer angeschlossen sind, kann die Wiedergabe zeitgesteuert erfolgen.  
("Timer Play" (☞ S. 46))

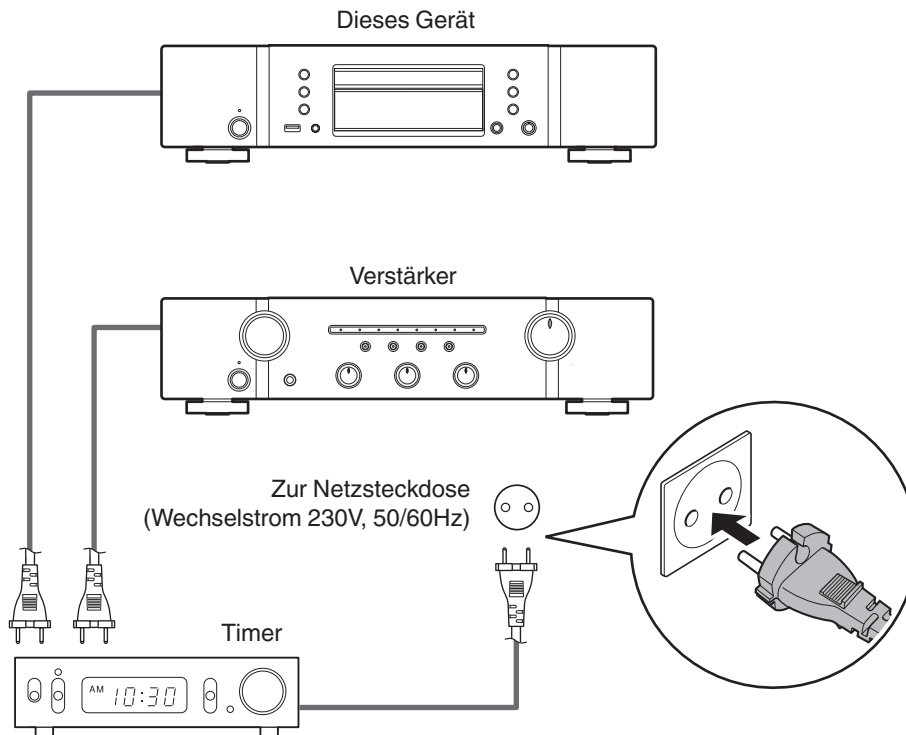

## Anschließen des Netzkabels

Wenn alle Anschlüsse hergestellt wurden, schließen Sie den Netzstecker an die Steckdose an.

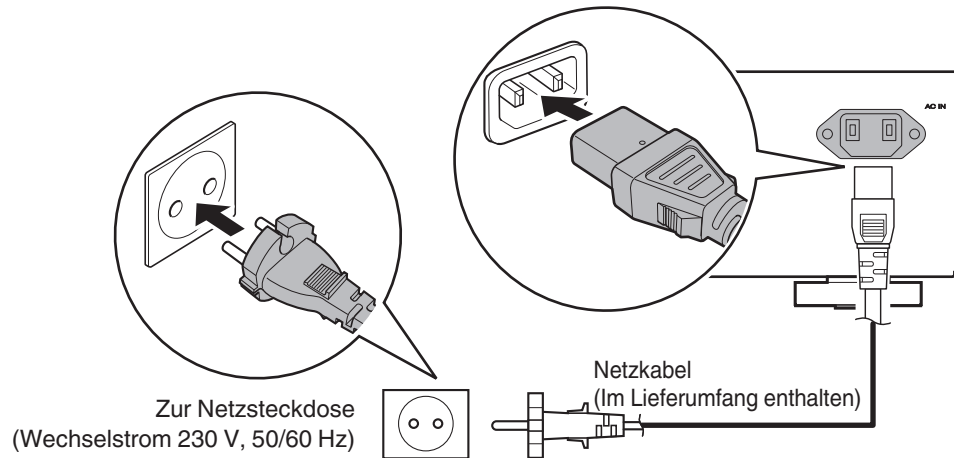



## ■ Inhalt

Grundfunktionen	26
Abspielen von CDs	28
Wiedergabe von DATEN-CDs (MP3-, WMA- und AAC-Dateien)	34
Wiedergabe eines iPod	37
Wiedergabe von USB-Speichergeräten	40



# Grundfunktionen

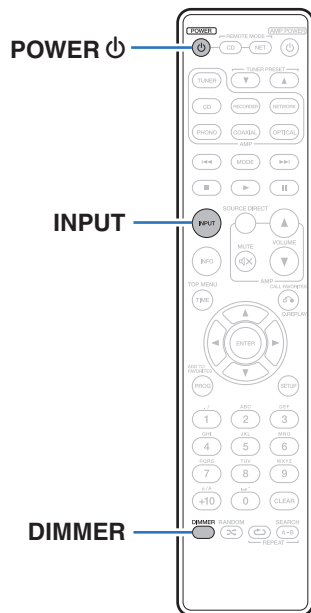

## Stromversorgung einschalten

### 1 Drücken Sie zum Einschalten des Geräts auf POWER .

Die Netzanzeige erlischt.



- Sie können zum Einschalten auch auf  am Hauptgerät drücken.

### ■ Wenn das Gerät in den Standby-Modus geschaltet werden soll

### 1 Drücken Sie auf POWER .

Das Gerät wechselt in den Standby-Modus, und die Netzanzeige leuchtet rot.

#### HINWEIS

- Es werden auch dann einige Geräteteile mit Strom versorgt, wenn sich das Gerät im Standby-Modus befindet. Ziehen Sie den Stecker aus der Steckdose, wenn Sie verreisen oder die Wohnung für längere Zeit verlassen.



## Auswählen des Medienwiedergabemodus

- 1 Drücken Sie auf **INPUT**, um den Medienwiedergabemodus auszuwählen.

<b>Disc</b> (Standard):	Bei dieser Auswahl erfolgt die Wiedergabe über eine Disc.
<b>USB:</b>	Bei dieser Auswahl erfolgt die Wiedergabe über einen iPod und ein USB-Speichergerät.



- Sie können den Medienwiedergabemodus auch auswählen, indem Sie auf dem Gerät auf **DISC/INPUT** drücken.

## Einstellen der Display-Helligkeit

Die Displayhelligkeit kann in vier Stufen eingestellt werden.

- 1 Drücken Sie auf **DIMMER**.



# Abspielen von CDs

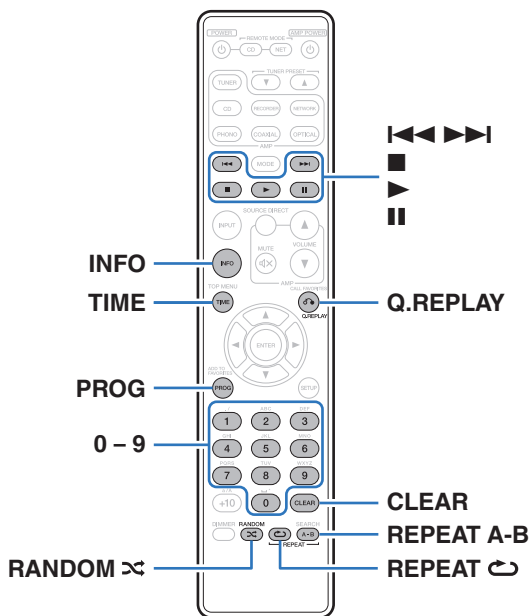

## Abspielen von CDs

### 1 Legen Sie eine Disc ein. (S. 59)

- Drücken Sie auf dem Gerät auf , um das Disc-Fach zu öffnen oder zu schließen.









### 2 Drücken Sie .

Die Anzeige leuchtet auf dem Display. Die Wiedergabe beginnt.

#### HINWEIS

- Platzieren Sie keine fremden Objekte auf dem Disc-Tablett. Andernfalls könnte das Disc-Fach beschädigt werden.
- Drücken Sie das CD-Fach bei ausgeschaltetem Gerät nicht von Hand in den Einschub. Andernfalls könnte das Disc-Fach beschädigt werden.



Funktionstasten	Funktion
	Wiedergabe
	Pause
	Stopp
	Springen zum vorherigen oder nächsten Titel (Gedrückt halten) Schneller Rücklauf/Vorlauf
0 - 9	Auswahl des Titels
<b>RANDOM</b> 	Zufallswiedergabe
<b>REPEAT</b> 	Wiederholte Wiedergabe <ul style="list-style-type: none"> <li>• Wechsel zwischen der Wiederholung sämtlicher Titel und der Wiederholung einzelner Titel.</li> </ul>
<b>REPEAT A-B</b>	A-B Wiederholte Wiedergabe (  S. 30)
<b>TIME</b>	Umschalten der Zeitanzeige <ul style="list-style-type: none"> <li>• Abgelaufene Zeit des Titels, verbleibende Zeit des Titels und insgesamt verbleibende Zeit</li> </ul>
<b>Q.REPLAY</b>	• Kurzes Zurückspulen von Titeln für erneutes Abspielen. (  S. 32)

## ■ Wiedergeben eines bestimmten Titels (Direktes Suchen)

### 1 Wählen Sie mit 0 – 9 die Titel aus.

[Beispiel]

Titel 4:

Drücken Sie auf die Zahlentaste 4, um Titel 4 auszuwählen.

Titel 12:

Drücken Sie nacheinander auf die Zahlentasten 1 und 2, um Titel 12 auszuwählen.



- Die eingegebene Zahl wird ca. 1,5 Sekunden nach dem Drücken der Zahlentasten eingestellt. Um zweistellige Zahlen einzugeben, müssen Sie die Zahlentasten unmittelbar hintereinander drücken.



## A-B Wiederholte Wiedergabe

Sie können einen Abschnitt eines Titels auswählen und diesen wiederholt abspielen.

### 1 Drücken Sie während der Wiedergabe an der Stelle, ab der die Wiedergabe wiederholt werden soll, auf REPEAT A-B.

Auf dem Display wird "Repeat A-" angezeigt.

### 2 Drücken Sie an der Stelle, bis zu der die Wiedergabe wiederholt werden soll, auf REPEAT A-B.

"Repeat A-B" wird auf dem Display angezeigt, und der festgelegte Abschnitt (Punkt A bis Punkt B) wird wiederholt abgespielt.

### ■ Beenden der Wiedergabewiederholung A-B

Drücken Sie auf REPEAT A-B.



- Der Wiedergabewiederholung A-B kann während der Zufallswiedergabe nicht verwendet werden.

## Wiedergabe der Titel in festgelegter Reihenfolge (Wiedergabeprogrammierung)

Es können bis zu 25 Titel programmiert werden.

### 1 Drücken Sie im Stopp-Modus auf PROG.

Auf dem Display wird "Program" angezeigt.

### 2 Wählen Sie mit 0 – 9 die Titel aus.

[Beispiel]



Titel 4: Drücken Sie auf die Zahlentaste 4, um Titel 4 auszuwählen.  
Titel 12: Drücken Sie nacheinander auf die Zahlentasten 1 und 2, um Titel 12 auszuwählen.

- Die eingegebene Zahl wird ca. 1,5 Sekunden nach dem Drücken der Zahlentasten eingestellt. Um zweistellige Zahlen einzugeben, müssen Sie die Zahlentasten unmittelbar hintereinander drücken.

### 3 Drücken Sie ►.

Die Wiedergabe startet in der programmierten Reihenfolge.



- Wenn während der programmierten Wiedergabe RANDOM  gedrückt wird, werden die programmierten Titel in zufälliger Reihenfolge wiedergegeben.
- Wenn während der programmierten Wiedergabe REPEAT  gedrückt wird, werden die Titel wiederholt in der programmierten Reihenfolge abgespielt.

#### HINWEIS

- Das Programm wird zurückgesetzt, wenn das CD-Fach geöffnet oder das Gerät ausgeschaltet wird.



## ■ Überprüfen der Reihenfolge der programmierten Titel

Drücken Sie im Stopp-Modus auf ►►I.

Die Titel werden bei jedem Drücken von ►►I in der programmierten Reihenfolge auf dem Display angezeigt.

## ■ So löschen Sie den zuletzt programmierten Titel

Drücken Sie im Stopp-Modus auf CLEAR.

Bei jedem Drücken der Taste wird der zuletzt programmierte Titel gelöscht.

## ■ Löschen aller programmierten Titel

Drücken Sie im Stopp-Modus auf PROG.

## Überspringen von Titeln, die Sie nicht hören möchten (Programmwiedergabe löschen)

Für die Programmwiedergabe mit Löschung können maximal 25 Titel programmiert werden.

### 1 Drücken Sie im Stopp-Modus auf PROG und dann auf CLEAR.

Auf dem Display wird "Delete Program" angezeigt.

### 2 Wählen Sie mit 0 – 9 die zu überspringenden Titel aus.

[Beispiel]

Zum Überspringen des 3. und 12. Titels drücken Sie auf 3 und anschließend auf 1 und 2.

### 3 Drücken Sie ►.

Die Wiedergabe erfolgt, und die ausgewählten Titel werden übersprungen.

## ■ Überprüfen von Details des Löschmodus

Drücken Sie im Stopp-Modus auf ►►I.

Die übersprungenen Titel werden bei jedem Drücken von ►►I der Reihe nach auf dem Display angezeigt.



## ■ So löschen Sie den letzten Titel im Löschprogramm

Drücken Sie im Stopp-Modus auf CLEAR.

Der letzte im Löschprogramm festgelegte Titel wird bei jedem Drücken auf CLEAR der Reihe nach gelöscht.

## ■ Löschen aller Titel im Löschprogramm

Drücken Sie im Stopp-Modus auf PROG.

## Kurzes Zurückspulen von Titeln für erneutes Abspielen (Schnellwiederholung)

Drücken Sie während der Wiedergabe einfach Q.REPLAY, um den Titel um die im Menü festgelegte Zeitspanne zurückzuspulen und erneut abzuspielen. (Standardeinstellung: 10 Sek.)

Details zu den Einstellungen finden Sie unter "Quick Replay" ( S. 47).

### HINWEIS

- Die Funktion der Schnellwiederholung (Quick Replay) ist nur bei der CD-Wiedergabe aktiviert.
- Eine Schnellwiederholung zwischen verschiedenen Titeln ist nicht möglich. Wenn die Gesamtdauer des abgespielten Titels oder die Wiedergabedauer kürzer als die eingestellte Zeit für die Schnellwiederholung ist, wird der Titel außerdem von Anfang an abgespielt, wenn auf Q.REPLAY gedrückt wird.





## Umschalten des Displays (CD-TEXT)

- Sie können auf diesem Gerät die auf einer Disc gespeicherten Textinformation als CD-TEXT anzeigen.

Es werden in erster Linie Informationen über den abgespielten Titel angezeigt.

- Es werden bis zu 32 Zeichen angezeigt.

### 1 Drücken Sie während der Wiedergabe auf INFO.

Es wird zwischen dem Namen des Titels, dem Künstlernamen und dem Albumnamen gewechselt.



- Drücken Sie auf INFO, um festzulegen, welche Informationen zuerst angezeigt werden.
- Folgende Zeichen können angezeigt werden:

ABCDEFGHIJKLMNOPQRSTUVWXYZ

abcdefghijklmnopqrstuvwxyz

0123456789

!"#\$%& : ; < > ? @ \ [ ] \_ ` { } ~ ^ ' ( ) \* + , - . / = (Leerzeichen)

- Anstelle eines Zeichens, das nicht vom Player angezeigt werden kann, wird ein Punkt (".") angezeigt.

#### HINWEIS

- Die gespeicherten Informationen sind von der Disc abhängig, möglicherweise werden nicht alle Informationen angezeigt.



## Wiedergabe von DATEN-CDs (MP3-, WMA- und AAC-Dateien)

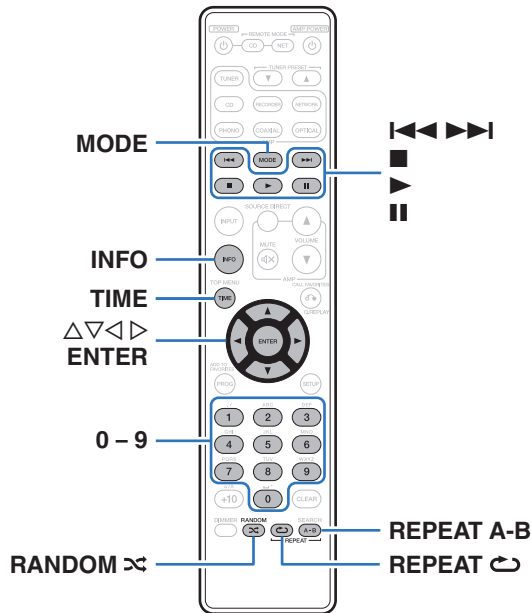

- In diesem Abschnitt wird die Wiedergabe von auf einer CD-R oder CD-RW gespeicherten MP3-, WMA- oder AAC-Dateien erläutert. Informationen zum Wiedergeben von Dateien, die auf anderen Medien als CD-R oder CD-RW gespeichert sind, finden Sie in den folgenden Abschnitten.
- Es gibt viele Musikvertriebs-Websites im Internet, von denen Sie Musikdateien im MP3- oder WMA-Format (Windows Media® Audio) herunterladen können. Von diesen Websites heruntergeladene Musikdateien können auf CD-R- oder CD-RW-Discs gespeichert und auf diesem Gerät abgespielt werden.

“Windows Media” und das “Windows” sind Marken oder eingetragene Marken von Microsoft Corporation in den Vereinigten Staaten und/oder anderen Ländern.



## Wiedergeben von Dateien

### 1 Legen Sie eine CD-R- oder CD-RW-Disc mit Musikdateien im MP3-, WMA- oder AAC-Format in das CD-Fach ein. (☞ S. 59)

- Drücken Sie auf dem Gerät auf , um das Disc-Fach zu öffnen oder zu schließen.

### 2 Drücken Sie "MODE" und wählen Sie "Folder" oder "All".

Hinweise zum Display

- **Wenn "Folder" ausgewählt wird**

Die Anzeige "FLD" leuchtet.

Alle Dateien im ausgewählten Ordner werden wiedergegeben.

- **Wenn "All" ausgewählt wird**

Die Anzeige "FLD" erlischt.









Nach der Wiedergabe der ausgewählten Ordner und Dateien werden sämtliche Dateien in allen Ordnern wiedergegeben.

### 3 Wählen Sie mit den Ordner für die Wiedergabe aus.

### 4 Wählen Sie mit die wiederzugebende Datei aus.

### 5 Drücken Sie .

Die Wiedergabe beginnt.

Funktionstasten	Funktion
	Wiedergabe
	Pause
	Stopp
	Springen zum vorherigen oder nächsten Titel (Gedrückt halten) Schneller Rücklauf/Vorlauf
	Ordnerauswahl
	Dateiauswahl
<b>0 – 9</b>	Auswahl des Titels
<b>MODE</b>	Auswahl des Wiedergabebereichs
<b>RANDOM</b> 	Zufallswiedergabe
<b>REPEAT</b> 	Wiederholte Wiedergabe <ul style="list-style-type: none"> <li>• Wechsel zwischen der Wiederholung sämtlicher Titel und der Wiederholung einzelner Titel.</li> </ul>
<b>REPEAT A-B</b>	A-B Wiederholte Wiedergabe (☞ S. 30)
<b>TIME</b>	Umschalten der Zeitanzeige <ul style="list-style-type: none"> <li>• Die Anzeige wechselt zwischen abgelaufener Zeit des Titels und verbleibender Gesamtzeit.</li> </ul>



- Die Ordner- und Dateinummern werden automatisch vergeben, wenn die Disc geladen wird.



**HINWEIS**

- Die programmierte Wiedergabe ist bei MP3-/WMA-/AAC-Discs nicht möglich.
- Dateien mit Kopierschutz können nicht wiedergegeben werden.  
(“Not Support” wird angezeigt.)  
Beachten Sie, dass je nach verwendeter Brennsoftware und anderen Bedingungen einige Dateien möglicherweise nicht richtig wiedergegeben oder angezeigt werden.

**■ Abspielbare Dateien (Erweiterung)****( S. 55)****■ So wählen Sie während der Wiedergabe einen anderen Ordner oder eine andere Datei aus**

- Ordner  
Verwenden Sie  $\Delta \nabla$ , um den Ordner auszuwählen, und drücken Sie dann auf ENTER.
- Dateien  
Verwenden Sie  $\triangleleft \triangleright$ , um den Ordner auszuwählen, und drücken Sie dann auf ENTER.  
Sie können auch mit  $\lll \ggg$  die Datei oder mit 0 – 9, die Dateinummer auswählen.
- Die Dateinummern werden automatisch vergeben, wenn der Disc geladen wird.

**■ Umschalten des Displays**

Drücken Sie während der Wiedergabe auf INFO.

- Es wird zwischen dem Namen der Datei, dem Namen des Titels, dem Namen des Künstlers und dem Albumnamen gewechselt.
- Folgende Zeichen können angezeigt werden:

**ABCDEFGHIJKLMNOPQRSTUVWXYZ****abcdefghijklmnopqrstuvwxyz****0123456789****!"#\$%&:;<>?@[ ]\_`{|}~^'()\*+,-./=(Leerzeichen)**

- Anstelle eines Zeichens, das nicht vom Player angezeigt werden kann, wird ein Punkt (".") angezeigt.



## Wiedergabe eines iPod

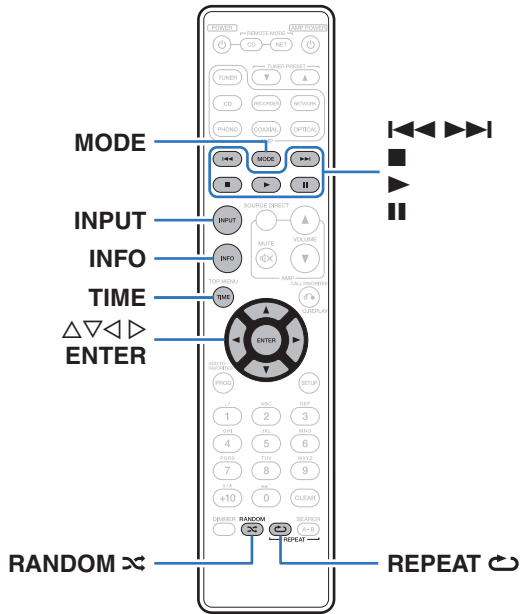

- Sie können das USB-Kabel des iPod benutzen, um den iPod an den USB-Anschluss des Geräts anzuschließen und die Musik vom iPod wiederzugeben.
- Informationen zu den iPod-Modellen, die auf diesem Gerät wiedergegeben werden können, finden Sie unter "Unterstützte iPod-/iPhone-Modelle" (S. 21).



## Wiedergabe von Musik von einem iPod

- 1 Schließen Sie den iPod am USB-Anschluss an.**  
( S. 20)
- 2 Drücken Sie auf INPUT, um die Medienwiedergabe auf "USB" einzustellen.**  
Auf dem Display des Gerätes wird "From iPod" angezeigt.
- 3 Bedienen Sie den iPod zur Wiedergabe von Musik selbst, während der iPod-Bildschirm angezeigt wird.**



- Die iPod-Anzeigemodi umfassen "From iPod" und "On-Display". Standardmäßig ist "From iPod" eingestellt, wobei Sie den iPod selbst unter Betrachtung des iPod-Bildschirms direkt bedienen.

### HINWEIS

- Abhängig vom Typ des iPod und der Software-Version funktionieren manche Funktionen eventuell nicht.
- Beachten Sie, dass Marantz keinerlei Verantwortung für Probleme übernimmt, die mit den Daten auf dem iPod auftreten, wenn dieses Gerät in Verbindung mit dem iPod verwendet wird.

## Einstellen des Bedienungsmodus ("On-Display"-Modus)

In diesem Modus werden während der Wiedergabe des iPod zahlreiche Listen und Bildschirme auf diesem Gerät angezeigt.

In diesem Abschnitt werden die Schritte bis zur Wiedergabe von Titeln auf dem iPod im Modus "On-Display" angezeigt.







- 1 Drücken Sie MODE.**  
Auf dem Display dieses Geräts wird "On-Display" angezeigt.
- 2 Verwenden Sie  $\Delta$ / $\nabla$ , um die wiederzugebende Datei auszuwählen, und drücken Sie anschließend auf ENTER.**

Die Wiedergabe beginnt.

Bedienungsmodus		From iPod	On-Display
Abspielbare Dateien	Musikdatei	✓	✓
	Videodatei	*	
Aktive Tasten	Fernbedienung (dieses Gerät)	✓	✓
	iPod	✓	

\* Es wird nur der Ton gespielt.



Funktionstasten	Funktion
	Wiedergabe
	Pause
	Stopp
	Springen zum vorherigen oder nächsten Titel (Gedrückt halten) Schneller Rück-/Vorlauf
<b>RANDOM</b> 	Zufallswiedergabe
<b>REPEAT</b> 	Wiederholte Wiedergabe <ul style="list-style-type: none"> <li>• Umschalten zwischen Wiederholung einzelner Titel und Wiederholung sämtlicher Titel.</li> </ul>
<b>MODE</b>	Einstellen des iPod-Bedienungsmodus <ul style="list-style-type: none"> <li>• Umschalten zwischen "From iPod" oder "On-Display".</li> </ul>
	Element auswählen
<b>TIME</b>	Umschalten der Zeitanzeige <ul style="list-style-type: none"> <li>• Die Anzeige wechselt zwischen abgelaufener Zeit des Titels und verbleibender Gesamtzeit des Titels.</li> </ul>
<b>INFO</b>	Anzeige mit Textinformationen (nur im Modus "On-Display") <ul style="list-style-type: none"> <li>• Die gespeicherten Textinformationen der Medien werden angezeigt.</li> </ul>

## ■ Umschalten des Displays

Drücken Sie während der Wiedergabe auf INFO.

- Es wird zwischen dem Namen des Titels, dem Künstlernamen und dem Albumnamen gewechselt.
- Auf dem Player können folgende Zeichen angezeigt werden:

**ABCDEFGHIJKLMNOPQRSTUVWXYZ**

**abcdefghijklmnopqrstuvwxyz**

**0123456789**

**!"#\$%&:;<>?@[ ]\_`{|}~^'()\*+,-./=(Leerzeichen)**

- Anstelle eines Zeichens, das nicht vom Player angezeigt werden kann, wird ein Punkt (".") angezeigt.



## Wiedergabe von USB-Speichergeräten

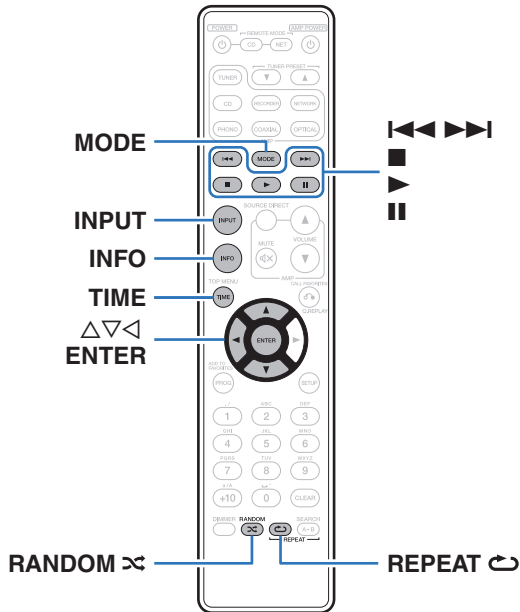









- Wiedergabe von Musikdateien, die auf einem USB-Speichergerät gespeichert sind.
- Es können nur solche USB-Speicher auf diesem Gerät wiedergegeben werden, die Standards MSC (Massenspeicherklasse) erfüllen.
- Dieses Gerät unterstützt USB-Speichergeräte im Format "FAT16" und "FAT32".
- Dieses Gerät kann die folgenden Dateien wiedergeben.
  - **WMA**
  - **MP3**
  - **WAV**
  - **AAC**





## Wiedergeben von Dateien, die auf USB-Speichergeräten gespeichert sind

- 1** Schließen Sie das USB-Speichergerät an den USB-Anschluss an. (☞ S. 20)
- 2** Drücken Sie auf INPUT, um die Medienwiedergabe auf "USB" einzustellen.
- 3** Drücken Sie "MODE" und wählen Sie "Folder" oder "All".
  - ☐ Informationen zum Display
    - Wenn "Folder" ausgewählt wird  
Die Anzeige "FLD" leuchtet.  
Alle Dateien im ausgewählten Ordner werden wiedergegeben.
    - Wenn "All" ausgewählt wird  
Die Anzeige "FLD" erlischt.  
Nachdem alle Dateien im ausgewählten Ordner wiedergegeben wurden, werden die Dateien in allen Ordnern wiedergegeben.
- 4** Verwenden Sie  $\Delta \nabla$ , um den Ordner auszuwählen, und drücken Sie dann auf ENTER.
- 5** Wählen Sie mit  $\Delta \nabla$  die Datei aus, und drücken Sie anschließend auf ENTER.  
Die Wiedergabe beginnt.

Funktionstasten	Funktion
	Wiedergabe
	Pause
	Stopp
	Springen zum vorherigen oder nächsten Titel (Gedrückt halten) Schneller Rück-/Vorlauf
	Navigieren zu der nächsthöheren Ebene in der Ordnerstruktur
	Element auswählen
ENTER	Eingeben des ausgewählten Elements / Wiedergabe
REPEAT 	Wiederholte Wiedergabe <ul style="list-style-type: none"> <li>• Umschalten zwischen Wiederholung sämtlicher Titel und Wiederholung einzelner Titel.</li> </ul>
RANDOM 	Zufallswiedergabe
MODE	Wechsel des Ordnerwiedergabe-Modus <ul style="list-style-type: none"> <li>• Umschalten zwischen "Folder" oder "All".</li> </ul>
TIME	Umschalten der Zeitanzeige <ul style="list-style-type: none"> <li>• Die Anzeige wechselt zwischen abgelaufener Zeit des Titels und verbleibender Gesamtzeit des Titels.</li> </ul>
INFO	Anzeige von Textinformationen <ul style="list-style-type: none"> <li>• Die gespeicherten Textinformationen der Medien werden angezeigt.</li> </ul>





- Wenn im Menü "Resume Play" (☞ S. 46) aktiviert ist, startet die Wiedergabe automatisch, sobald ein USB-Speichergerät angeschlossen wird.
- Wenn ein USB-Speichergerät an dieses Gerät angeschlossen wird, startet die Wiedergabe automatisch, wenn auf den Medienwiedergabemodus "USB" umgeschaltet wird.

**HINWEIS**

- Wenn Sie während der Wiedergabe über ein USB-Speichergerät eine andere Datei abspielen möchten, drücken Sie <, um die Ordnerstruktur anzuzeigen, wählen Sie dann mit Δ▽ die abzuspielende Datei aus und drücken Sie anschließend auf ENTER.
- Trennen Sie das USB-Speichergerät nicht vom Gerät, wenn die Kommunikationsanzeige des USB-Speichergeräts blinkt. Andernfalls könnten das USB-Speichergerät oder die Dateien auf dem USB-Speichergerät beschädigt werden.
- Beachten Sie, dass Marantz keinerlei Verantwortung für Probleme übernimmt, die mit den Daten auf dem USB-Speichergerät auftreten, wenn dieses Gerät in Verbindung mit einem USB-Speichergerät verwendet wird.

**■ Wiedergabefähige Dateien**

Siehe "USB-Speichergerät" (☞ S. 56).

**■ Umschalten des Displays**

Drücken Sie während der Wiedergabe auf INFO.

- Es wird zwischen dem Namen der Datei, dem Namen des Titels, dem Namen des Künstlers und dem Albumnamen gewechselt.
- Während der Wiedergabe einer WAV-Datei wird nur der Dateiname angezeigt.
- Auf dem Player können folgende Zeichen angezeigt werden:

**ABCDEFGHIJKLMNOPQRSTUVWXYZ**

**abcdefghijklmnopqrstuvwxyz**

**0123456789**

**!"#\$%&:;<>?@[ ]\_`{|}~^'()\*+,-./=(Leerzeichen)**

- Anstelle eines Zeichens, das nicht vom Player angezeigt werden kann, wird ein Punkt (".") angezeigt.



# Menüplan

Das Gerät verfügt über empfohlene Voreinstellungen. Sie können das Gerät entsprechend Ihren Vorlieben und Ihrem System anpassen.

Einstellungspunkte	Beschreibung	Seite
<b>H/P AMP Gain</b>	Einstellen der Verstärkung des Kopfhörerverstärkers.	<a href="#">45</a>
<b>Digital Out</b>	Schaltet die digitale Audioausgabe ein oder aus.	<a href="#">45</a>
<b>Timer Play</b>	Dieses Gerät kann zusammen mit Ihrem Timer zeitgesteuerte Wiedergabe ausführen.	<a href="#">46</a>
<b>Resume Play</b>	Wenn während der Wiedergabe über einen iPod oder ein USB-Speichergerät der Medienmodus umgeschaltet, der iPod oder das USB-Speichergerät getrennt und wieder verbunden oder die Stromzufuhr aus- und wieder eingeschaltet wird, merkt sich das Gerät die Stelle, an der die Wiedergabe gestoppt wurde, damit die Wiedergabe an diesem Punkt wieder fortgesetzt werden kann.	<a href="#">46</a>
<b>Quick Replay</b>	Sie können einstellen, um wie viele Sekunden ein Titel zurückgespult wird, wenn Q.REPLAY gedrückt wird.	<a href="#">47</a>
<b>Auto Standby</b>	Legt fest, ob das Gerät automatisch in den Standby-Modus geschaltet werden soll, wenn es sich 30 Minuten im Stopp-Modus befindet.	<a href="#">47</a>



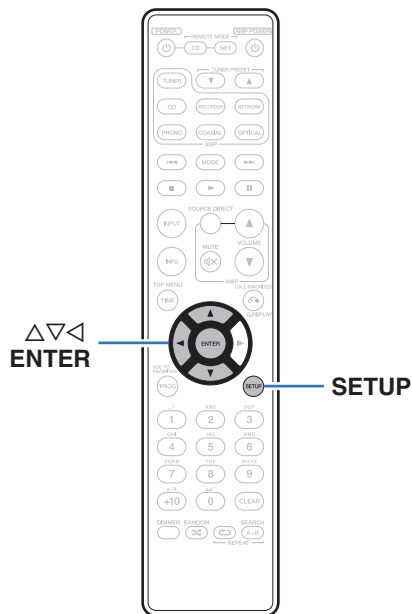

## Menübedienung

- 1 Drücken Sie bei angehaltener Wiedergabe auf SETUP.**  
Das Menü wird auf dem Display angezeigt.
- 2 Wählen Sie mit  $\Delta$ / $\nabla$  das einzustellende oder zu bedienende Menü aus, und drücken Sie auf ENTER.**
- 3 Verwenden Sie  $\Delta$ / $\nabla$ , um die gewünschten Einstellungen zu ändern.**
- 4 Drücken Sie ENTER, um die Einstellung einzugeben.**
  - Mit  $\triangleleft$  kehren Sie zur vorhergehenden Option zurück.
  - Um das Menü zu verlassen, drücken Sie während der Anzeige des Menüs auf SETUP.  
Die Anzeige kehrt zur normalen Anzeige zurück.



## H/P AMP GAIN

Einstellen der Verstärkung des Kopfhörerverstärkers. Wählen Sie die Einstellung entsprechend der Impedanz der angeschlossenen Kopfhörer. Es wird empfohlen, dies auf "LOW" einzustellen, wenn die Kopfhörer eine geringe Impedanz haben, und auf "HIGH", wenn sie eine hohe Impedanz haben.

<b>LOW</b> (Standard):	Stellen Sie die Verstärkung des Kopfhörerverstärkers auf "LOW".
<b>MIDDLE:</b>	Stellen Sie die Verstärkung des Kopfhörerverstärkers auf "MIDDLE".
<b>HIGH:</b>	Stellen Sie die Verstärkung des Kopfhörerverstärkers auf "HIGH".

### HINWEIS

- Die Kopfhörerlautstärke ist je nach Einstellung für "H/P AMP GAIN" unterschiedlich. Regeln Sie zunächst die Lautstärke herunter oder schalten Sie das Audiosignal stumm, bevor Sie diese Einstellung ändern, während Sie das Audiosignal hören.

## Digital Out

Schaltet die digitale Audioausgabe ein oder aus.

<b>On</b> (Standard):	Der digitale Audio-Ausgangsanschluss wird verwendet.
<b>Off:</b>	Der digitale Audio-Ausgangsanschluss wird nicht verwendet.



## Timer Play

Dieses Gerät kann zusammen mit Ihrem Timer zeitgesteuerte Wiedergabe ausführen.

(“Anschließen des Timers” (🔌 S. 23))

<b>On:</b>	Die zeitgesteuerte Wiedergabe ist aktiviert. Wählen Sie den Medienmodus aus, der für die zeitgesteuerte Wiedergabe verwendet werden soll.
<b>Off</b> (Standard):	Die zeitgesteuerte Wiedergabe ist deaktiviert.

### ■ Verwenden der zeitgesteuerten Wiedergabe

1. Schalten Sie die Stromversorgung der angeschlossenen Komponenten ein.
2. Laden Sie eine Disc oder schließen Sie einen iPod oder ein USB-Speichergerät an.
3. Schalten Sie am Verstärker auf den Eingang, an dem das Hauptgerät angeschlossen ist.
4. Stellen Sie den Audio-Timer auf die gewünschte Zeit ein.
5. Schalten Sie den Timer ein.

Die Stromversorgung der an den Timer angeschlossenen Geräte schaltet sich aus.

Beim Erreichen der eingestellten Zeit schaltet sich die Stromversorgung der verschiedenen Komponenten automatisch ein und die Wiedergabe wird am ersten Titel gestartet.

#### HINWEIS

- Die zeitgesteuerte Wiedergabe unterstützt nicht die Zufallswiedergabe oder die Programmwiedergabe.

## Resume Play

Wenn während der Wiedergabe über einen iPod oder ein USB-Speichergerät der Medienmodus umgeschaltet, der iPod oder das USB-Speichergerät getrennt und wieder verbunden oder die Stromzufuhr aus- und wieder eingeschaltet wird, merkt sich das Gerät die Stelle, an der die Wiedergabe gestoppt wurde (Fortsetzungsinformationen), damit die Wiedergabe an diesem Punkt wieder fortgesetzt werden kann.

<b>On</b> (Standard):	Die Wiedergabefortsetzung ist aktiviert.
<b>Off:</b>	Die Wiedergabefortsetzung ist deaktiviert.

#### HINWEIS

- Wenn ein anderes USB-Speichergerät angeschlossen wird, werden die Fortsetzungsinformationen des zuvor angeschlossenen USB-Speichergeräts gelöscht.



## Quick Replay

---

Sie können einstellen, um wie viele Sekunden ein Titel zurückgespult wird, wenn Q.REPLAY gedrückt wird.

**5 – 60 seconds**

(Standard: 10 seconds)

---

## Auto Standby

---

Legt fest, ob das Gerät automatisch in den Standby-Modus geschaltet werden soll, wenn es sich 30 Minuten im Stopp-Modus befindet.

**On**  
(Standard): Aktiviert den Standby-Automatik-Modus.

**Off:** Deaktiviert den Standby-Automatik-Modus.

---



- Wenn ein iPod geladen wird, wechselt das Gerät nach dem Abschluss des Ladevorgangs in den Standby-Modus.

### HINWEIS

- Wenn im Modus "From iPod" ein iPod an dieses Gerät angeschlossen wird, wechselt dieses Gerät selbst dann nicht in den Standby-Modus, wenn es sich ca. 30 Minuten lang im Stopp-Modus ohne Bedienung befindet.



## ■ Inhalt

### Tipps

Ich möchte CD-TEXT anzeigen	49
Ich möchte Titel auf einer CD überspringen	49
Ich möchte bestimmte Abschnitte wiederholt wiedergeben	49
Ich möchte nur einen bestimmten Ordner wiedergeben	49
Ich möchte die automatische Wiedergabe von iPod oder USB-Speichergerät verhindern	49
Ich möchte den Titel usw. der zurzeit auf dem iPod wiedergegebenen Datei auf dem Display dieses Geräts anzeigen	49
Ich möchte WAV-Dateien wiedergeben	49
Ich möchte die Fernbedienung dieses Geräts verwenden, um Netzwerk-Audio-Player von Marantz zu bedienen	49

### Fehlersuche

Das Gerät lässt sich nicht einschalten oder schaltet sich ab	50
Es ist keine Bedienung über die Fernbedienung möglich	51
Das Display des Geräts bleibt leer	51
Es ist kein Ton zu hören	52
Der Ton wird unterbrochen, und es treten Störgeräusche auf	52
Der Ton wird nicht wie gewünscht ausgegeben	52
Die Wiedergabe von Discs ist nicht möglich	53
Der iPod kann nicht wiedergegeben werden	53
USB-Speichergeräte können nicht wiedergegeben werden	54
Dateinamen auf dem iPod/USB-Speichergerät werden nicht ordnungsgemäß angezeigt	54





## Tipps

### Ich möchte CD-TEXT anzeigen

- Dieses Gerät ist mit CD-TEXT kompatibel. Drücken Sie die INFO-Taste, um zwischen den angezeigten Informationen umzuschalten. (☞ S. 33)

### Ich möchte Titel auf einer CD überspringen

- Wählen Sie im Modus zum Löschen der Programmwiedergabe die zu überspringenden Titel aus. (☞ S. 31)

### Ich möchte bestimmte Abschnitte wiederholt wiedergeben

- Legen Sie die Wiedergabewiederholung A-B fest. (☞ S. 30)

### Ich möchte nur einen bestimmten Ordner wiedergeben

- Stellen Sie den Wiedergabebereich mit der MODE-Taste auf "Folder" ein. (☞ S. 41)

### Ich möchte die automatische Wiedergabe von iPod oder USB-Speichergerät verhindern

- Stellen Sie für "Resume Play" im Menü "Off" ein. (☞ S. 46)

### Ich möchte den Titel usw. der zurzeit auf dem iPod wiedergegebenen Datei auf dem Display dieses Geräts anzeigen

- Drücken Sie die MODE-Taste, um den "On-Display"-Modus einzustellen. (☞ S. 38)

### Ich möchte WAV-Dateien wiedergeben

- Dieses Gerät kann auf einem USB-Speichergerät gespeicherte WAV-Dateien wiedergeben. (☞ S. 40)

### Ich möchte die Fernbedienung dieses Geräts verwenden, um Netzwerk-Audio-Player von Marantz zu bedienen

- Drücken Sie die Taste REMOTE MODE NET auf der Fernbedienung, um die Fernbedienung in den Bedienmodus für den Netzwerk-Audio-Player umzuschalten. (☞ S. 15)
- Beachten Sie auch die Bedienungsanleitung des Netzwerk-Audio-Players.



## Fehlersuche



Überprüfen Sie beim Auftreten einer Störung zunächst die nachfolgend aufgeführten Punkte.

1. **Wurden die Anschlüsse richtig vorgenommen?**
2. **Wird das Gerät so verwendet wie in der Bedienungsanleitung beschrieben?**
3. **Funktionieren die anderen Komponenten ordnungsgemäß?**

Sollte dieses Gerät nicht einwandfrei funktionieren, überprüfen Sie bitte die in der folgenden Tabelle aufgeführten Punkte.

Wenn sich die Störung nicht beseitigen lässt, liegt vermutlich eine Fehlfunktion vor. Trennen Sie in diesem Fall das Gerät sofort vom Netz und kontaktieren Sie Ihren Händler.

### ■ Das Gerät lässt sich nicht einschalten oder schaltet sich ab

Symptom	Ursache/Lösung	Seite
Das Gerät ist nicht eingeschaltet.	<ul style="list-style-type: none"> <li>• Prüfen Sie, ob der Netzstecker fest in der Steckdose sitzt.</li> </ul>	<u>24</u>
	<ul style="list-style-type: none"> <li>• Das Gerät befindet sich im Standby-Modus. Drücken Sie auf dem Gerät auf -Taste oder auf der Fernbedienung auf POWER -Taste.</li> </ul>	<u>26</u>
Das Gerät wird automatisch ausgeschaltet.	<ul style="list-style-type: none"> <li>• Der Standby-Automatik-Modus ist eingestellt. Der Standby-Automatik-Modus schaltet das Gerät in den Standby-Modus, wenn es ca. 30 Minuten nicht bedient wird. Zum Deaktivieren des Standby-Automatik-Modus stellen Sie "Auto Standby" im Menü auf "Off" ein.</li> </ul>	<u>47</u>



## ■ Es ist keine Bedienung über die Fernbedienung möglich

Symptom	Ursache/Lösung	Seite
Es ist keine Bedienung über die Fernbedienung möglich.	• Die Batterien sind leer. Ersetzen Sie die Batterien durch neue.	<u>5</u>
	• Verwenden Sie die Fernbedienung in einer Entfernung von 7 m von diesem Gerät und in einem Winkel von 30°.	<u>5</u>
	• Entfernen Sie alle Hindernisse zwischen diesem Gerät und der Fernbedienung.	—
	• Legen Sie die Batterien richtig und entsprechend der Markierungen ⊕ und ⊖ ein.	<u>5</u>
	• Der Fernbedienungssensor des Geräts ist starkem Licht ausgesetzt (direktes Sonnenlicht, Neonlicht usw.). Stellen Sie das Gerät an einem Ort auf, an dem der Fernbedienungssensor nicht starkem Licht ausgesetzt ist.	—
	• Bei Verwendung eines 3D-Videogeräts funktioniert die Fernbedienung dieses Geräts möglicherweise aufgrund der Infrarotkommunikation zwischen Geräten nicht (z. B. Fernseher und 3D-Brillen). Korrigieren Sie in diesem Fall die Ausrichtung und den Abstand der Geräte zur 3D-Kommunikation, damit diese nicht den Betrieb der Fernbedienung dieses Geräts beeinträchtigen.	—
	• Drücken Sie die Taste REMOTE MODE CD, um den Fernbedienmodus auf "CD" einzustellen.	<u>11</u>
	• Stellen Sie den Schalter bei unabhängiger Verwendung des Geräts auf "INTERNAL".	<u>22</u>

## ■ Das Display des Geräts bleibt leer

Symptom	Ursache/Lösung	Seite
Das Display ist ausgeschaltet.	• Drücken Sie auf DIMMER-Taste, und nehmen Sie eine andere Einstellung als "Off" vor.	<u>27</u>



## ■ Es ist kein Ton zu hören

Symptom	Ursache/Lösung	Seite
Es gibt keinen Ton. Oder der Ton ist verzerrt.	• Kontrollieren Sie sämtliche Geräteanschlüsse.	<u>17</u>
	• Stecken Sie Anschlusskabel vollständig ein.	—
	• Überprüfen Sie, dass Eingangsanschlüsse und Ausgangsanschlüsse nicht vertauscht sind.	—
	• Überprüfen Sie Kabel auf Beschädigungen.	—
	• Überprüfen Sie die Verstärkerfunktion und die Regler und stellen Sie sie ordnungsgemäß ein.	—
	• Beim Anschließen an ein Gerät mit digitalen Audio-Eingangsanschlüssen müssen Sie "Digital Out" auf "On" einstellen.	<u>45</u>

## ■ Der Ton wird unterbrochen, und es treten Störgeräusche auf

Symptom	Ursache/Lösung	Seite
Während der Wiedergabe von einem USB-Speichergerät wird der Ton gelegentlich unterbrochen.	• Wenn die Übertragungsgeschwindigkeit des USB-Speichergeräts gering ist, kann der Ton gelegentlich unterbrochen werden.	—

## ■ Der Ton wird nicht wie gewünscht ausgegeben

Symptom	Ursache/Lösung	Seite
Die Lautstärke des Kopfhörers ist niedrig.	• Schalten Sie "H/P AMP Gain" auf "MIDDLE" oder "HIGH" um, wenn Sie Kopfhörer mit hoher Impedanz oder geringer Empfindlichkeit verwenden.	<u>45</u>



## ■ Die Wiedergabe von Discs ist nicht möglich

Symptom	Ursache/Lösung	Seite
Die Wiedergabe startet beim Drücken auf die Wiedergabetaste nicht, oder ein bestimmter Teil der Disc kann nicht wiedergegeben werden.	<ul style="list-style-type: none"> <li>Die Disc ist verschmutzt oder verkratzt. Reinigen Sie die Disc, oder legen Sie eine andere Disc ein.</li> </ul>	<u>60</u>
Die Wiedergabe einer CD-R/CD-RW ist nicht möglich.	<ul style="list-style-type: none"> <li>Discs können erst wiedergegeben werden, nachdem sie finalisiert wurden. Verwenden Sie eine finalisierte Disc.</li> </ul>	<u>55</u>
	<ul style="list-style-type: none"> <li>Die Ursache kann eine geringe Aufzeichnungsqualität oder eine geringe Qualität der Disc sein. Verwenden Sie eine ordnungsgemäß aufgezeichnete Disc.</li> </ul>	—
	<ul style="list-style-type: none"> <li>Die Wiedergabefunktion dieses Geräts für Daten-CDs unterstützt nur die Wiedergabe von MP3-, WMA- und AAC-Dateien.</li> </ul>	<u>56</u>
“No Disc” wird angezeigt.	<ul style="list-style-type: none"> <li>“No Disc” wird angezeigt, wenn die Disc verkehrtherum oder keine Disc eingelegt wurde.</li> </ul>	<u>59</u>
“Unsupported” wird angezeigt.	<ul style="list-style-type: none"> <li>“Unsupported” wird angezeigt, wenn eine Disc eingelegt wird, die nicht wiedergegeben werden kann.</li> </ul>	<u>59</u>

## ■ Der iPod kann nicht wiedergegeben werden

Symptom	Ursache/Lösung	Seite
Der iPod kann nicht angeschlossen werden.	<ul style="list-style-type: none"> <li>Wenn der iPod über den USB-Anschluss angeschlossen wird, werden einige iPod-Modelle nicht unterstützt.</li> </ul>	<u>20</u>
	<ul style="list-style-type: none"> <li>Wenn ein iPod nicht über das Originalkabel angeschlossen wird, wird der iPod möglicherweise nicht erkannt. Verwenden Sie ein Original-USB-Kabel.</li> </ul>	—



## ■ USB-Speichergeräte können nicht wiedergegeben werden

Symptom	Ursache/Lösung	Seite
"No Device" wird angezeigt.	<ul style="list-style-type: none"> <li>Dieses Gerät erkennt das USB-Speichergerät aufgrund einer schlechten Verbindung usw. möglicherweise nicht. Vergewissern Sie sich, dass die Verbindung ordnungsgemäß hergestellt wurde, indem Sie zum Beispiel das USB-Speichergerät trennen und wieder anschließen.</li> </ul>	<u>20</u>
	<ul style="list-style-type: none"> <li>Es werden USB-Speichergeräte der Massenspeicherklasse unterstützt.</li> </ul>	—
	<ul style="list-style-type: none"> <li>Dieses Gerät unterstützt keine Anschlüsse über einen USB-Hub. Schließen Sie das USB-Speichergerät direkt am USB-Anschluss an.</li> </ul>	—
	<ul style="list-style-type: none"> <li>Das USB-Speichergerät muss mit FAT16 oder FAT32 formatiert sein.</li> </ul>	—
	<ul style="list-style-type: none"> <li>Es kann nicht garantiert werden, dass alle USB-Speichergeräte funktionieren. Einige USB-Speichergeräte werden nicht erkannt. Wenn Sie eine mobile Festplatte an den USB-Anschluss anschließen, die über einen Netzadapter mit Strom versorgt werden kann, schließen Sie diesen Netzadapter an.</li> </ul>	—
Dateien auf dem USB-Speichergerät werden nicht angezeigt.	<ul style="list-style-type: none"> <li>Von diesem Gerät nicht unterstützte Dateitypen werden nicht angezeigt.</li> </ul>	<u>57</u>
	<ul style="list-style-type: none"> <li>Dieses Gerät kann eine Dateistruktur mit einer Tiefe von bis zu 8 Ebenen und insgesamt bis zu 700 Unterordner und bis zu 65.535 Dateien anzeigen. Ändern Sie gegebenenfalls die Ordnerstruktur des USB-Speichergeräts.</li> </ul>	—
	<ul style="list-style-type: none"> <li>Wenn das USB-Speichergerät mehrere Partitionen enthält, werden nur Dateien auf der ersten Partition angezeigt.</li> </ul>	—
Dateien auf einem USB-Speichergerät können nicht wiedergegeben werden.	<ul style="list-style-type: none"> <li>Dateien wurden in einem von diesem Gerät nicht unterstützten Format erstellt. Überprüfen Sie, welche Formate von diesem Gerät unterstützt werden.</li> </ul>	<u>57</u>
	<ul style="list-style-type: none"> <li>Dateien mit Copyright-Schutz können auf diesem Gerät nicht wiedergegeben werden.</li> </ul>	—



## ■ Dateinamen auf dem iPod/USB-Speichergerät werden nicht ordnungsgemäß angezeigt

Symptom	Ursache/Lösung	Seite
Die Dateinamen werden nicht richtig angezeigt ("..." usw.).	<ul style="list-style-type: none"> <li>Es wurden Zeichen verwendet, die nicht angezeigt werden können. Zeichen, die auf diesem Gerät nicht angezeigt werden können, werden durch "." (Punkt) angezeigt.</li> </ul>	—



# Abspielbare Medien

## Discs

Abspielbare Medien	
CD	
CD-R	
CD-RW	

### HINWEIS

- Einige Discs und einige Aufnahmeformate können u. U. nicht wiedergegeben werden.
- Nicht finalisierte Discs können nicht wiedergegeben werden.

## Dateien

Es können CD-R- und CD-RW-Discs in den unten beschriebenen Formaten abgespielt werden.

### ■ Zum Schreiben benutztes Software-Format

ISO9660 Level 1, 2

Erweiterungsformat (Juliet.Romeo)

- Wenn ein anderes Format zum Schreiben benutzt wurde, kann die CD möglicherweise nicht korrekt wiedergegeben werden.

### ■ Maximale Anzahl der abspielbaren Dateien und Ordner

Anzahl der Ordner: 255

Anzahl der Dateien: 255

### ■ Tag-Daten

ID3-Tag (Ver.1.x und 2.x)

WMA-Tag

AAC-TAG

(Es werden die Tag-Daten für Titel, Künstler und Album unterstützt.)



## ■ Kompatible Formate

	Abtastfrequenz	Bitrate	Bitlänge	Dateierweiterung
<b>WMA *</b>	32/44,1/48 kHz	32 – 192 kbps	–	.wma
<b>MP3</b>	32/44,1/48 kHz	32 – 320 kbps	–	.mp3
<b>AAC *</b>	32/44,1/48 kHz	32 – 320 kbps	–	.m4a

\* Auf diesem Gerät können nur Dateien wiedergegeben werden, die nicht kopiergeschützt sind.  
Daten, die von kostenpflichtigen Internetseiten heruntergeladen wurden, sind kopiergeschützt. Auch Dateien im WMA-Format, die von einer CD etc. auf einen Computer kopiert wurden, können abhängig von den Computereinstellungen eventuell urheberrechtlich geschützt sein.



- Wenn Audio von Dateien auf der Disc über den digitalen Audioausgang ausgegeben wird, wird die Abtastfrequenz für die Ausgabe zu 44,1 kHz konvertiert.

### HINWEIS

- Geben Sie den Dateien die richtige Endung. Dateien mit anderen Erweiterungen bzw. ohne Erweiterung können nicht abgespielt werden.
- Ihre Aufnahmen dürfen möglicherweise nur zum persönlichen Gebrauch verwendet werden. Eine andere Nutzung ist nach dem Urheberrecht nur mit Zustimmung des Eigentümers der Urheberrechte zulässig.

## USB-Speichergerät

### ■ USB-kompatible Dateisysteme

FAT16 oder FAT32

- Wenn ein USB-Speichergerät in mehrere Partitionen aufgeteilt ist, kann nur das oberste Laufwerk ausgewählt werden.

### ■ Maximale Anzahl der abspielbaren Dateien und Ordner

Maximale Anzahl von Dateien: 65.535

Höchstzahl der Ordner: 700

### ■ Tag-Daten

ID3-TAG (Ver. 1.x und 2.x)

WMA-TAG

AAC-TAG

(Tag-Daten für Titel, Künstler und Album werden unterstützt)





## ■ Kompatible Formate

	Abtastfrequenz	Bitrate	Bitlänge	Dateierweiterung
<b>WMA *</b>	32/44,1/48 kHz	32 – 320 kbps	–	.wma
<b>MP3</b>	32/44,1/48 kHz	32 – 320 kbps	–	.mp3
<b>WAV</b>	32/44,1/48 kHz	–	16 Bit	.wav
<b>AAC *</b>	32/44,1/48 kHz	32 – 320 kbps	–	.m4a

\* Auf diesem Gerät können nur Dateien wiedergegeben werden, die nicht kopiergeschützt sind. Daten, die von kostenpflichtigen Internetseiten heruntergeladen wurden, sind kopiergeschützt. Auch Dateien im WMA-Format, die von einer CD etc. auf einen Computer kopiert wurden, können abhängig von den Computereinstellungen eventuell urheberrechtlich geschützt sein.



- Wenn Audio von Dateien auf einem USB-Speichergerät über den digitalen Audioausgang ausgegeben wird, wird die Abtastfrequenz für die Ausgabe zu 44,1 kHz konvertiert.

### HINWEIS

- Geben Sie den Dateien die richtige Endung. Dateien mit anderen Erweiterungen bzw. ohne Erweiterung können nicht abgespielt werden.
- Ihre Aufnahmen dürfen möglicherweise nur zum persönlichen Gebrauch verwendet werden. Eine andere Nutzung ist nach dem Urheberrecht nur mit Zustimmung des Eigentümers der Urheberrechte zulässig.
- Schließen Sie ein USB-Speichergerät an und entfernen Sie es, während das Gerät auf Standby steht. Andernfalls können die gespeicherten Dateien möglicherweise nicht geladen werden oder werden möglicherweise beschädigt.
- Es ist nicht kompatibel mit MP3-Playern, Digitalkameras, USB-Geräten für Mobiltelefone usw.
- Das Gerät kann USB-Geräte nicht laden.
- Das Gerät unterstützt keine Kartenlesegeräte, USB-Verlängerungskabel und USB-Hubs.



## Wiedergabereihenfolge von MP3-/WMA-/AAC-/WAV-Dateien

Wenn mehrere Ordner MP3/WMA/AAC/WAV-Dateien enthalten, wird die Wiedergabereihenfolge der Ordner automatisch festgelegt, während das Gerät das Medium liest. Die Dateien in jedem Ordner werden in der Reihenfolge der Aufnahme auf dem Medium wiedergegeben, d. h. die ältesten Dateien zuerst.

### CD-R/CD-RW

Bei der Wiedergabe von CD-R- oder CD-RW-Dateien werden zuerst alle Dateien der ersten Ebene im Wechsler gespielt, danach die zweite Ebene, dann die dritte Ebene usw.

### USB-Speichergerät

Bei der Wiedergabe von Dateien, die auf einem USB-Speichergerät gespeichert sind, werden Dateien im ersten Ordner der ersten Partition zuerst wiedergegeben, dann Ordner der zweiten Partition im Ordner, danach der dritten Partition und so weiter in dieser Reihenfolge. Anschließend werden entsprechend Dateien auf einer anderen ersten Partition wiedergegeben.



- Die auf einem PC angezeigte Reihenfolge kann von der tatsächlichen Wiedergabereihenfolge abweichen.
- Je nach Schreibsoftware kann die Wiedergabereihenfolge einer CD-R/CD-RW abweichen.

### HINWEIS

- Die Wiedergabereihenfolge kann von der Reihenfolge, in der die Ordner oder Dateien gespeichert wurden, abweichen, wenn Sie einen Ordner oder eine Datei auf dem USB-Speichergerät löschen oder hinzufügen. Dies tritt aufgrund der Spezifikationen der Datenaufzeichnung auf und ist keine Fehlfunktion.

## Hinweise zu Discs und Dateien

Dateien, wie MP3/WMA/AAC/WAV usw., die auf CD-R/-RW und USB-Speichergeräten gespeichert wurden, werden in große Segmente (Ordner) und kleine Segmente (Dateien) unterteilt. Die Dateien werden in den Ordnern gespeichert und die Ordner werden in einer Hierarchie gespeichert. Das Gerät kann bis zu 8 Ordner Ebenen erkennen.

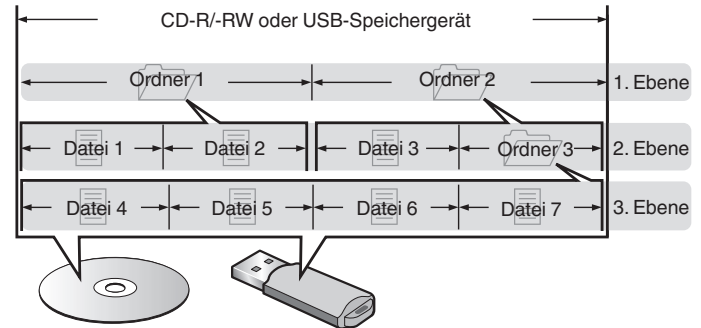

- Beim Schreiben von Musikdateien auf einer CD-R/-RW-Disc muss das Format der Schreibsoftware auf "ISO9660" eingestellt werden. Dateien, die in anderen Formaten aufgezeichnet werden, können möglicherweise nicht ordnungsgemäß abgespielt werden. Sie finden Einzelheiten hierzu in den Anleitungen Ihrer Schreibsoftware.



# Vorsichtsmaßnahmen beim Gebrauch von Medien

## Einlegen von Discs

- Legen Sie die Discs mit der beschrifteten Seite nach obenweisend ein.
- Stellen Sie sicher, dass das Disc-Tablett vollständig geöffnet ist, wenn Sie die Disc einlegen.
- Legen Sie die Discs gerade ein (12-cm-Discs in die äußere Führung des Fachs (Abbildung 1), 8-cm-Discs in die innere Führung (Abbildung 2)).

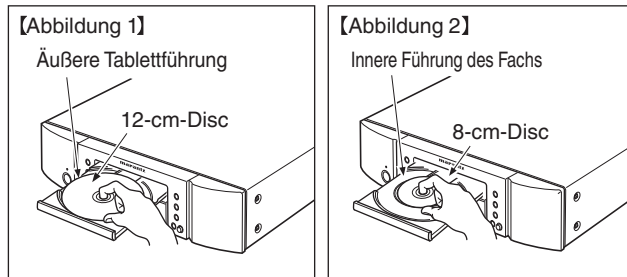

- Platzieren Sie 8-cm-Discs ohne die Verwendung eines Adapters in die innere Führung des Fachs.



- "Unsupported" wird angezeigt, wenn eine Disc eingelegt wird, die nicht wiedergegeben werden kann.
- "No Disc" wird angezeigt, wenn die Disc verkehrtherum oder keine Disc eingelegt wurde.

### HINWEIS

- Legen Sie immer nur eine Disc gleichzeitig ein. Das Einlegen mehrerer Discs kann das Gerät beschädigen und die Discs verkratzen.
- Verwenden Sie keine gerissenen oder verbogenen Discs oder Discs, die mit Kleber etc. repariert wurden.
- Verwenden Sie keine Discs mit klebrigen Stellen von Klebeband oder Etiketten oder auf denen sich Spuren eines entfernten Etiketten befinden. Solche Discs können im Player hängen bleiben und diesen beschädigen.
- Verwenden Sie keine Discs mit besonderen Formen, da diese den Player beschädigen könnten.



- Drücken Sie nicht mit der Hand gegen das Disc-Fach, wenn die Stromversorgung ausgeschaltet ist. Andernfalls könnte das Disc-Fach beschädigt werden.
- Wenn das Gerät lange Zeit in einem verrauchten Raum o. Ä. aufgestellt wird, verschmutzt ggf. die optische Linse, wodurch die Signale nicht ordnungsgemäß empfangen werden können.



## Der Umgang mit Medien

- Achten Sie darauf, dass keine Fingerabdrücke, Öl oder Schmutz auf die Discs geraten.
- Achten Sie besonders darauf, die Discs beim Entnehmen aus der Hülle nicht zu verkratzen.
- Verbiegen oder erhitzen Sie Discs nicht.
- Vergrößern Sie nicht das Loch in der Mitte.
- Schreiben Sie nicht mit Kugelschreibern, Bleistiften etc. auf der etikettierten (bedruckten) Oberfläche und kleben Sie keine neuen Labels darauf.
- Wenn Discs schnell von einem kalten Ort (beispielsweise von draußen) an einen warmen Ort gebracht werden, kann sich Kondensation auf den Discs bilden; versuchen Sie die Disc vorsichtig mit einem weichen Tuch zu reinigen.
- Werfen Sie das USB-Speichergerät nicht aus und schalten Sie das Gerät nicht aus, während von einem USB-Speichergerät wiedergegeben wird. Andernfalls kann es zu einer Fehlfunktion kommen oder die Daten des USB-Speichergeräts können verloren gehen.
- Versuchen Sie nicht, ein USB-Speichergerät zu öffnen oder zu modifizieren.
- USB-Speichergeräte und Dateien können durch statische Elektrizität beschädigt werden. Berühren Sie daher nicht die Metallkontakte von USB-Speichergeräten mit Ihren Fingern.
- Verwenden Sie keine verbogenen USB-Speichergeräte.
- Achten Sie darauf, die Disc oder das USB-Speichergerät nach der Verwendung herauszunehmen, und bewahren Sie sie in einer geeigneten Hülle auf, um sie vor Staub, Kratzern und Verformung zu schützen.
- Lagern Sie an folgenden Plätzen keine Discs:
  1. Plätze, die über längere Zeiträume direkter Sonnenbestrahlung ausgesetzt sind
  2. Staubige oder feuchte Plätze
  3. Plätze, die der Hitze von Heizgeräten etc. ausgesetzt sind.

## Reinigen von Discs

- Falls sich Fingerabdrücke auf den Discs befinden, wischen Sie sie bitte ab, bevor Sie sie verwenden. Anderenfalls wird die Klangqualität reduziert und der Klang beeinträchtigt.
- Verwenden Sie zur Reinigung von Discs ein handelsübliches Reinigungskit oder ein weiches Tuch.



Wischen Sie die Disc sanft von der Mitte nach außen ab.

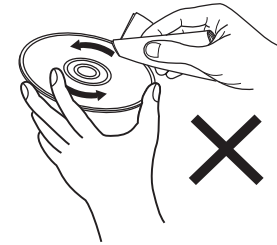

Wischen Sie nicht in kreisförmigen Bewegungen.

### HINWEIS

- Verwenden Sie weder Schallplattensprays, Antistatikmittel, Benzin noch Verdünnungen oder andere Lösungsmittel.



# Erklärung der Fachausdrücke

## MP3 (MPEG Audio Layer-3)

Dies ist ein international standardisiertes Komprimierungsverfahren für Audiodaten, bei dem der Videokomprimierungsstandard "MPEG-1" verwendet wird. Die Datenmenge wird dabei auf etwa ein Elftel der ursprünglichen Größe reduziert. Die Tonqualität bleibt dabei vergleichbar mit einer Musik-CD.

## WMA (Windows Media Audio)

Dies ist ein Audio-Komprimierungsverfahren, das von Microsoft Corporation entwickelt wurde.

WMA-Daten können mithilfe von Windows Media® Player decodiert werden.

Zur Kodierung von WMA-Dateien dürfen nur Anwendungen genutzt werden, die von Microsoft Corporation genehmigt sind. Bei Verwendung einer nicht genehmigten Anwendung besteht die Gefahr, dass die Datei unbrauchbar ist.

## Abtastfrequenz

Bei der Abtastung wird eine Tonamplitude (analoges Signal) in regelmäßigen Abständen eingelesen. Die Amplitudenhöhe wird bei jedem Einlesen in einen digitalen Wert umgewandelt (dadurch entsteht ein digitales Signal).

Die Anzahl der Einlesungen pro Sekunde stellen die "Abtastfrequenz" dar. Je höher der Wert, desto originalgetreuer klingt der reproduzierte Ton.

## Dynamischer Bereich

Die Differenz zwischen dem maximalen unverzerrten Klangpegel und dem minimalen Klangpegel, der über dem vom Gerät ausgesendeten Geräusch wahrnehmbar ist.

## Bitrate

Dies bezeichnet die Menge der auf einer Disc gespeicherten Audiodaten, die innerhalb einer Sekunde gelesen werden.

## Finalisieren

Dieser Vorgang ermöglicht die Wiedergabe von mit einem CD-Brenner oder -Laufwerk aufgezeichneten CDs auf anderen Playern.

## Lineare PCM

Dieses Signal ist ein unkomprimiertes PCM-Signal (Pulse Code Modulation). Im Unterschied zur verlustbehafteten Komprimierung von Audioquellen wie MP3 kommt es zu keiner Beeinträchtigung von Audioqualität und Dynamikbereich.



## Informationen zu Marken



"Made for iPod" and "Made for iPhone" mean that an electronic accessory has been designed to connect specifically to iPod, or iPhone, respectively, and has been certified by the developer to meet Apple performance standards.

Apple is not responsible for the operation of this device or its compliance with safety and regulatory standards. Please note that the use of this accessory with iPod, or iPhone, may affect wireless performance. iPhone, iPod, iPod classic, iPod nano, iPod shuffle, and iPod touch are trademarks of Apple Inc., registered in the U.S. and other countries.

- Einzelbenutzer dürfen iPhone, iPod, iPod classic, iPod nano, iPod shuffle und iPod touch für private Kopien und die Wiedergabe von nicht urheberrechtlich geschützten Inhalten und Inhalten nutzen, für die das Kopieren und die Wiedergabe gesetzlich gestattet sind. Urheberrechtsverletzungen sind gesetzlich verboten.



Adobe, das Adobe-Logo und Reader sind eingetragene Marken oder Marken von Adobe Systems in den USA und/oder anderen Ländern.



# Technische Daten

---

## ■ Audio-Leistung

### • Analoge Ausgänge

<b>Kanäle:</b>	2-Kanal
<b>Abspielbarer Frequenzbereich:</b>	2 Hz – 20 kHz
<b>Wiedergabefrequenzgang:</b>	2 Hz – 20 kHz ( $\pm 0,5$ dB)
<b>Rauschabstand:</b>	110 dB
<b>Dynamikbereich:</b>	100 dB
<b>Gesamtklirrfaktor:</b>	0,002 % (1 kHz)
<b>Gleichlaufschwankung:</b>	Quarzgenauigkeit

### • Ausgangspegel

<b>Signalart:</b>	2,2 V RMS Stereo
<b>Kopfhörerausgang:</b>	28 mW/32 $\Omega$ /Ohm (variables Maximum)

### • Digitaler Ausgang

<b>Koaxial:</b>	0,5 V <sub>p-p</sub> , 75 $\Omega$ /Ohm
<b>Optisch:</b>	-19 dBm

### • Optisches Auslesesystem

<b>Laser:</b>	AlGaAs
<b>Wellenlänge:</b>	780 nm
<b>Signalart:</b>	16-Bit lineare PCM
<b>Abtastfrequenz:</b>	44,1 kHz



## ■ Allgemein

<b>Netzteil:</b>	230 V Wechselstrom, 50/60 Hz
<b>Leistungsaufnahme:</b>	32 W
<b>Leistungsaufnahme im Standby-Modus:</b>	0,3 W oder weniger
<b>Betriebstemperaturen:</b>	+5 °C - +35 °C
<b>Betriebsluftfeuchtigkeit:</b>	5 – 90 % (nicht kondensierend)

Änderung der technischen Angaben und des Designs zum Zwecke der Verbesserung ohne Ankündigung vorbehalten.





## ■ Abmessungen (Einheit: mm)

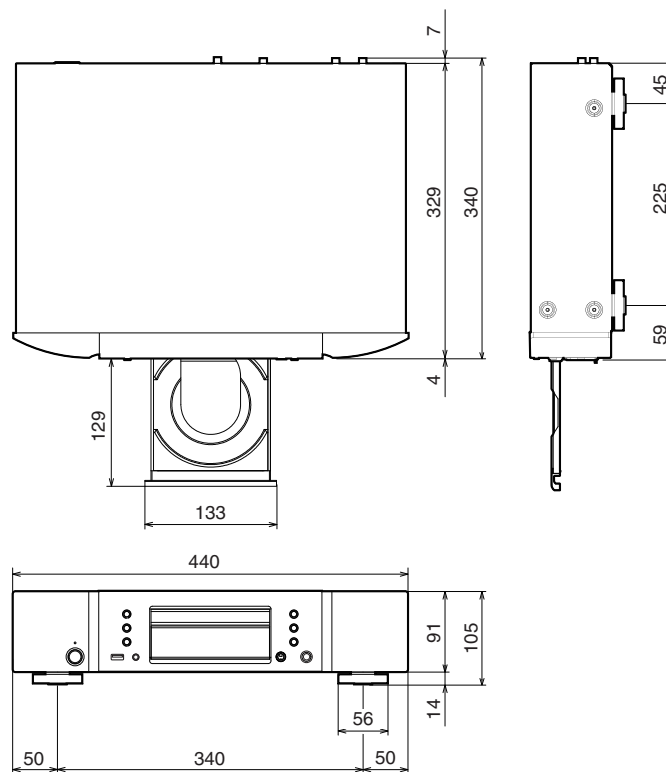

## ■ Gewicht: 6,5 kg

# Index

<b>A</b>		<b>F</b>		<b>S</b>	
A-B Wiederholte Wiedergabe .....	30	Fehlersuche .....	50	Standby-Automatik .....	47
Anzeigen der Helligkeit .....	27	Fernbedienungsanschluss .....	22	<b>T</b>	
AV-Empfänger .....	19	Fernbedienung .....	11	Timer .....	23
<b>C</b>		<b>I</b>		Tipps .....	49
CD .....	28, 28	iPod .....	20, 37	<b>U</b>	
CD-TEXT .....	33	iPod-Navigations-Modus .....	38	USB-Speichergerät .....	20, 40
<b>D</b>		<b>M</b>		<b>V</b>	
D/A-Wandler .....	19	Menüplan .....	43	Verstärker .....	18
Daten-CD .....	34	<b>P</b>		Vorderseite .....	7
Display .....	9	Programmwiedergabe löschen .....	31	<b>W</b>	
		<b>R</b>		Wiedergabeprogrammierung .....	30
		Rückseite .....	10	Wiederholte Wiedergabe .....	29, 35, 39, 41
				<b>Z</b>	
				Zufallswiedergabe .....	29, 35, 39, 41





**[www.marantz.com](http://www.marantz.com)**

You can find your nearest authorized distributor or dealer on our website.

**marantz**<sup>®</sup> is a registered trademark.

3520 10469 00AM

Copyright © 2016 D&M Holdings Inc. All Rights Reserved.