



# marantz®

Lecteur CD  
**CD6006**

Vous pouvez imprimer plus d'une page d'un PDF sur une seule feuille de papier.

## Manuel de l'Utilisateur

[Panneau avant](#)[Affichage](#)[Panneau  
arrière](#)[Télécommande](#)[Index](#)

<b>Accessoires</b>	<b>4</b>
Insertion des piles	5
Portée de la télécommande	5
<b>Caractéristiques</b>	<b>6</b>
Audio haute qualité	6
Haute performance	6
<b>Nomenclature et fonctions</b>	<b>7</b>
Panneau avant	7
Affichage	9
Panneau arrière	10
Télécommande	11

## Connexions

<b>Connexion à un amplificateur audio stéréo</b>	<b>18</b>
<b>Connexion à un périphérique avec des bornes d'entrée audio numériques</b>	<b>19</b>
<b>Connexion d'un iPod ou d'un dispositif mémoire USB sur le port USB</b>	<b>20</b>
<b>Connexion de dispositifs avec des connecteurs de télécommande</b>	<b>22</b>
Connexion	22
Réglage	22
<b>Connexion d'une minuterie</b>	<b>23</b>
<b>Connexion du cordon d'alimentation</b>	<b>24</b>

## Lecture

<b>Utilisation basique</b>	<b>26</b>
Mise sous tension	26
Sélection du mode de lecture média	27
Sélection de la luminosité de l'affichage	27
<b>Lecture de CD</b>	<b>28</b>
Lecture de CD	28
Lecture répétée A-B	30
Lecture des plages dans un ordre spécifique (Lecture programmée)	30
Saut des plages que vous ne souhaitez pas écouter (Suppression de la lecture programmée)	31
Léger retour en arrière pour réécouter les pistes (relecture rapide)	32
Changement de l'affichage (CD-TEXT)	33
<b>Lecture de CD DE DONNÉES (fichiers MP3, WMA et AAC)</b>	<b>34</b>
Lecture de fichiers	35
<b>Lecture du contenu d'un iPod</b>	<b>37</b>
Écoute de musique avec un iPod	38
Réglage du mode de fonctionnement (mode "On-Display")	38
<b>Lecture du contenu d'un dispositif mémoire USB</b>	<b>40</b>
Lecture des fichiers d'un dispositif mémoire USB	41



## Réglages

<b>Plan du menu de l'interface graphique</b>	<b>43</b>
Fonctionnement du menu	44
<b>H/P AMP GAIN</b>	<b>45</b>
<b>Digital Out</b>	<b>45</b>
<b>Timer Play</b>	<b>46</b>
<b>Resume Play</b>	<b>46</b>
<b>Quick Replay</b>	<b>47</b>
<b>Auto Standby</b>	<b>47</b>

## Conseils

Conseils	49
Dépistage des pannes	50

## Annexe

<b>Médias lisibles</b>	<b>55</b>
Disques	55
Fichiers	55
Dispositif mémoire USB	56
Ordre de lecture des fichiers MP3/WMA/AAC/WAV	58
À propos des disques et fichiers	58
<b>Précautions d'emploi pour les supports</b>	<b>59</b>
Chargement d'un disque	59
À propos de la manipulation des supports	60
Nettoyage des disques	60
<b>Explication des termes</b>	<b>61</b>
<b>Renseignements relatifs aux marques commerciales</b>	<b>62</b>
<b>Spécifications</b>	<b>63</b>
<b>Index</b>	<b>66</b>





Nous vous remercions d'avoir acquis cet appareil Marantz.

Afin d'assurer son bon fonctionnement, veuillez lire attentivement ce manuel de l'utilisateur avant d'utiliser l'appareil.

Après avoir lu le manuel, veuillez le conserver pour toute référence future.

## Accessoires

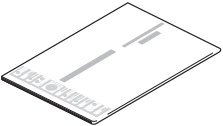
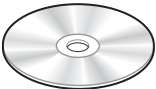
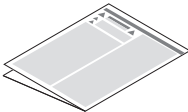
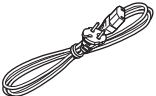
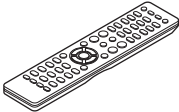
Assurez-vous que les articles suivants sont fournis avec l'appareil.

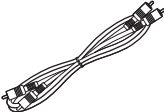
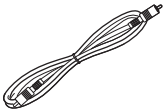
 <p>Guide de démarrage rapide</p>	 <p>CD-ROM (Manuel de l'Utilisateur)</p>	 <p>Instructions de sécurité</p>	 <p>Cordon d'alimentation</p>
 <p>Télécommande (RC003PMCD)</p>	 <p>Piles R03/AAA</p>	 <p>Câble audio</p>	 <p>Câble de connexion de la télécommande</p>



## Insertion des piles

- 1 Déplacez le couvercle arrière dans la direction de la flèche et retirez-le.



- 2 Insérez correctement deux piles dans le compartiment à pile comme indiqué.

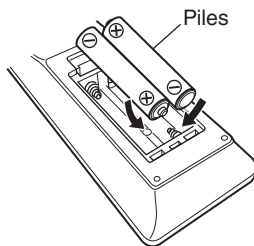

- 3 Remettez le couvercle en place.

### REMARQUE

- Pour éviter un endommagement de la télécommande ou une fuite du liquide des piles:
  - Ne pas mélanger piles neuves et anciennes.
  - Ne pas utiliser deux types de piles différents.
- Ôtez les piles de la télécommande si vous ne l'utilisez pas pendant longtemps.
- En cas de fuite du liquide de pile, essayez soigneusement l'intérieur du compartiment avant d'insérer de nouvelles piles.

## Portée de la télécommande

Pointez la télécommande vers le capteur de télécommande de l'unité.

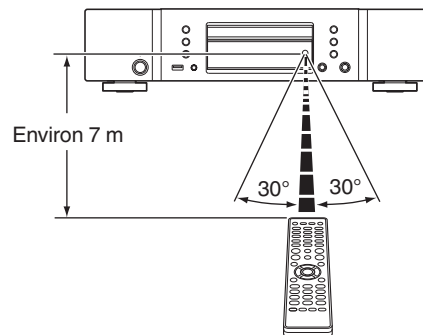

## Caractéristiques

### Audio haute qualité

- **Utilisation du circuit original HDAM® SA2 de Marantz**

L'appareil utilise un circuit HDAM® SA2, dont la qualité a été prouvée pour les lecteurs Super Audio CD et les amplificateurs haut de gamme, en tant qu'amplificateur-tampon à grande vitesse.

Vous pouvez profiter d'un audio haute vitesse et haute qualité comme celui produit par un équipement haut de gamme.

- **Intègre un convertisseur D/A Cirrus Logic avancé, CS4398**

Un convertisseur D/A est un élément essentiel pour la qualité audio d'un lecteur CD. Le convertisseur D/A CS4398 Cirrus Logic, réputé pour sa haute précision et adopté par d'autres lecteurs Super Audio CD Marantz, est adopté pour cet appareil.

- **Circuit du casque haut de gamme**

Le circuit du casque haut de gamme intègre un amplificateur-tampon à grande vitesse pour permettre l'écoute au casque de la reproduction sonore de haute qualité, tard dans la nuit ou dans des situations similaires.

### Haute performance

- **Prend en charge la lecture de fichiers MP3, WMA et AAC**

(☞ p. 34)

Les fichiers MP3, WMA et AAC qui ont été enregistrés sur des disques CD-R ou CD-RW peuvent être lus sur ce lecteur CD.

- **Lit des sources audio USB (MP3/WMA/AAC/WAV) et iPod**

Cet appareil peut lire des fichiers MP3, WMA, WAV et AAC en connectant un périphérique USB ou un iPod à son port USB.

- **Fonction de sélection du gain**

Cet appareil est équipé d'une fonction de contrôle du gain à trois niveaux qui peut être sélectionnée selon les caractéristiques du casque audio connecté.

- **Fonction de relecture rapide (CD audio uniquement) (☞ p. 32)**

Il suffit d'appuyer sur la touche Q.REPLAY de la télécommande pendant la lecture pour que la piste recule selon la durée définie (plage de réglage : entre 5 et 60 secondes). La lecture reprend ensuite à partir du point de recul.

- **Prend en charge l'affichage CD-TEXT**

CD-Text est une extension de la norme CD audio existante qui permet aux informations textuelles, telles que le nom de l'artiste, le titre de l'album et les titres des chansons d'être stockées sur un CD audio. Les CD avec les logos suivants prennent en charge cette fonction.





- **Écran large 16 caractères / 2 lignes**

Les informations s'affichent sur l'écran large lors de la lecture MP3 ou iPod.

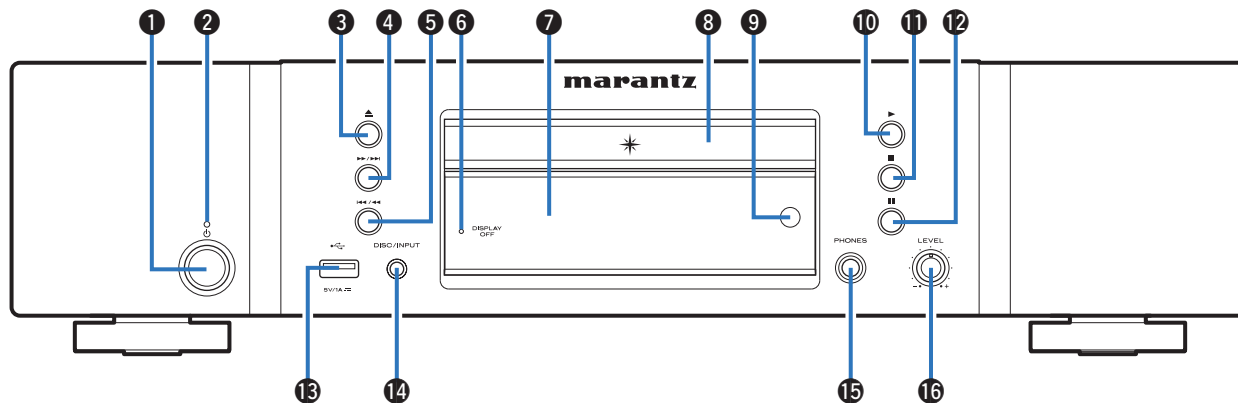

# Nomenclature et fonctions

## Panneau avant



### 1 Touche d'alimentation (⏻)

Ceci permet de mettre sous/hors tension l'alimentation (veille).  
([p. 26](#))

### 2 Témoin d'alimentation

Il s'allume comme suit en fonction du statut d'alimentation :

- Sous tension : Arrêt
- Veille : Rouge
- Veille de charge d'iPod : Orange

### 3 Touche Ouvrir/Fermer le tiroir (▲)

Ouvre et ferme le tiroir du disque. ([p. 28](#))

### 4 Touche d'avance rapide/saut vers l'avant (▶▶▶▶)

Lit la plage suivante. Appuyez et maintenez enfoncée pour effectuer une avance rapide de la piste.

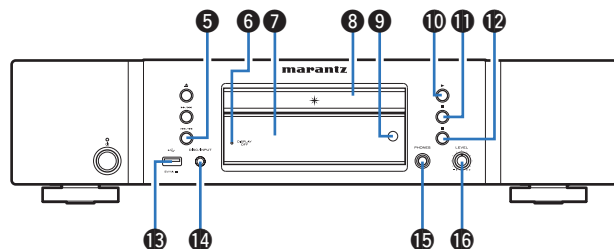

- 5 Touche de retour rapide/saut vers l'arrière (⏮/⏪)**  
 Revient au début de la plage actuelle en cours de lecture. Appuyez et maintenez enfoncée pour effectuer un retour en arrière rapide de la piste.
- 6 Témoin DISPLAY OFF**  
 S'allume lorsque l'affichage est éteint. (👉 p. 27)
- 7 Affichage**  
 Cet écran affiche divers types d'informations. (👉 p. 9)
- 8 Tiroir du disque**  
 Utilisé pour insérer un disque. (👉 p. 28)
- 9 Capteur de télécommande**  
 Il reçoit les signaux provenant de la télécommande. (👉 p. 5)

**10 Touche Lecteur (▶)**

La lecture débute.

**11 Touche Arrêt (■)**

Arrête la lecture.

**12 Touche Pause (⏸)**

Met en pause la lecture.

**13 Port USB**

Utilisé pour connecter des dispositifs de stockage USB (tels que des dispositifs mémoire USB) et le câble USB fourni avec l'iPod. (👉 p. 20)

**14 Touche DISC/INPUT**

Elle permet de sélectionner la source de lecture. (👉 p. 27)

**15 Prise de casque (PHONES)**

Utilisée pour connecter un casque.

**REMARQUE**

- Afin d'éviter toute perte auditive, ne pas augmenter excessivement le niveau du volume lors de l'utilisation du casque.

**16 Molette du volume du casque (LEVEL)**

Elle permet d'ajuster le volume du casque.





## Affichage

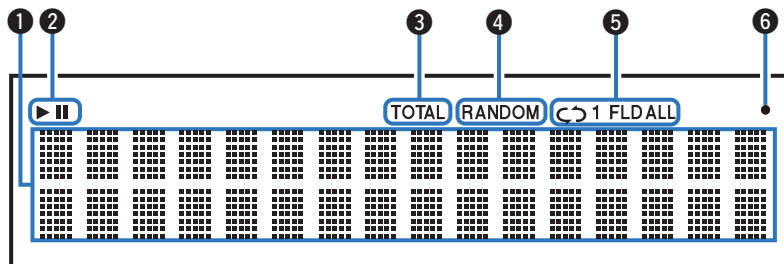

### 1 Affichage des informations

Affiche différentes informations de durées écoulées ou de lecture (et autres) du disque.

### 2 Témoins du mode de lecture

▶ : S'allume pendant la lecture.

|| : S'allume pendant la pause.

### 3 Témoin TOTAL

S'allume lorsque le nombre total de pistes et la durée totale du CD sont affichés.

### 4 Témoin RANDOM

S'allume pendant la lecture aléatoire.

### 5 Témoins du mode de répétition

S'allume pour correspondre aux réglages du mode de répétition.

### 6 Témoin de réception du signal de la télécommande

S'allume lorsqu'un signal est reçu de la télécommande.



## Panneau arrière

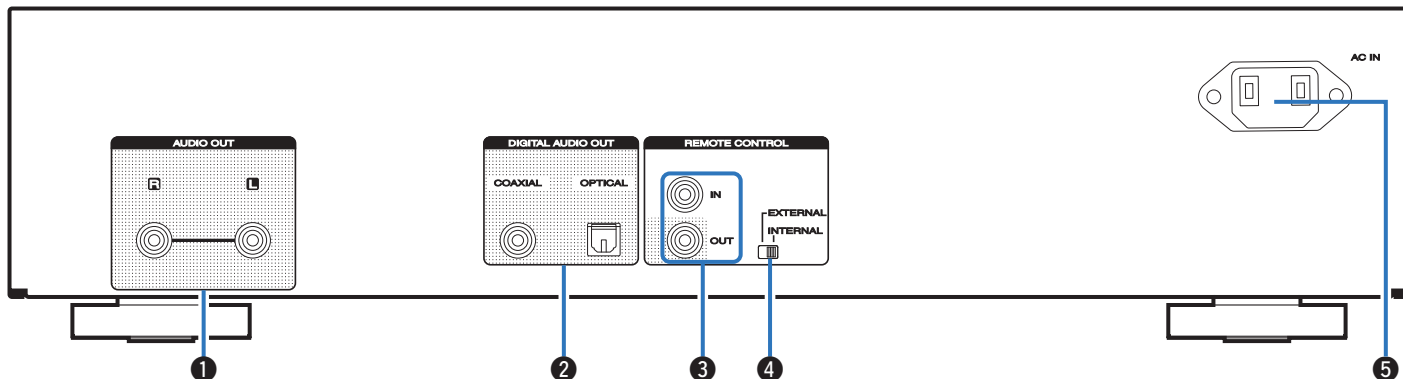

### 1 Bornes AUDIO OUT

Utilisées pour connecter des périphériques équipés de bornes d'entrée audio analogiques ou d'un amplificateur de puissance externe. (☞ p. 18)

### 2 Bornes DIGITAL AUDIO OUT (COAXIAL/OPTICAL)

Utilisée pour connecter un récepteur AV ou un convertisseur D/A qui dispose de connecteurs d'entrée numérique. (☞ p. 19)

### 3 Prises REMOTE CONTROL

Utilisées pour connecter un amplificateur Marantz compatible avec la fonction de télécommande. (☞ p. 22)

### 4 Interrupteur EXTERNAL/INTERNAL

Basculez cet interrupteur sur "EXTERNAL" pour utiliser l'appareil en pointant la télécommande vers l'amplificateur connecté à cet appareil à l'aide de la connexion de la télécommande. (☞ p. 22)

### 5 Prise CA (AC IN)

Utilisée pour brancher le cordon d'alimentation. (☞ p. 24)

# Télécommande

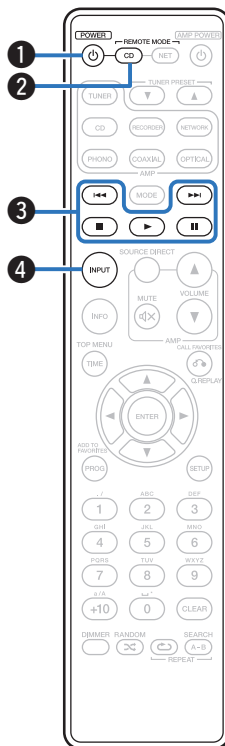

## ■ Utilisation de cet appareil

Pour faire fonctionner le lecteur CD, appuyez sur la touche REMOTE MODE CD pour faire passer la télécommande en mode CD.

- La touche REMOTE MODE CD s'allume pendant environ deux secondes.

### ❶ Touche d'alimentation (POWER $\phi$ )

Ceci permet de mettre sous/hors tension l'alimentation (veille). (☞ p. 26)

### ❷ Touche de sélection du mode de télécommande (REMOTE MODE CD)

Elle permet de changer le mode de fonctionnement de la télécommande sur CD.

### ❸ Touches du système

Permettent d'effectuer des opérations associées à la lecture.

- Touches de saut (I◀◀ / ▶▶I)
- Touche Arrêt (■)
- Touche Lecture (▶)
- Touche Pause (||)

### ❹ Touche de sélection du mode Média (INPUT)

Elle permet de sélectionner la source de lecture. (☞ p. 27)



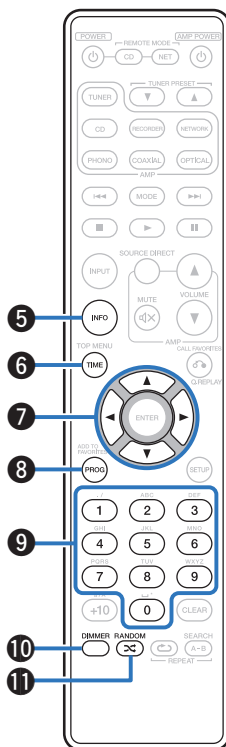

### 5 Touche Information (INFO)

Utilisée pour changer les informations sur la page à l'affichage pendant la lecture.

### 6 Touche TIME

Permet de commuter l'affichage de la durée de lecture.

### 7 Touches curseurs (Δ∇◀▶)

Elles permettent de sélectionner des éléments.

### 8 Touche de programme (PROG)

Elle permet de régler la lecture programmée. (👉 p. 30)

### 9 Touches numérotées (0 – 9)

Elles permettent de saisir des lettres ou des numéros sur l'appareil.

### 10 Touche DIMMER

Elle permet de changer la luminosité de l'affichage. (👉 p. 27)

### 11 Touche RANDOM (🎲)

Permet de passer à la lecture aléatoire.



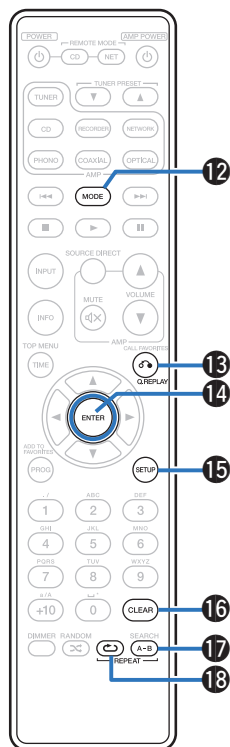

### 12 Touche de changement du mode de lecture (MODE)

Permet de changer le mode de lecture.

### 13 Touche Q.REPLAY

Léger retour en arrière pour réécouter les pistes. (☞ p. 32)

### 14 Touche ENTER

Elle permet de déterminer la sélection.

### 15 Touche SETUP

Elle permet d'afficher le menu de réglage sur l'affichage. (☞ p. 44)

### 16 Touche CLEAR

Elle permet d'effacer l'enregistrement de programme. (☞ p. 31)

### 17 Touche REPEAT A-B

Elle permet de régler la lecture répétée A-B. (☞ p. 30)

### 18 Touche REPEAT (↺)

Permet de changer la lecture répétée.



- L'amplificateur et le tuner peuvent être utilisés avec les touches de fonctionnement de l'amplificateur même lorsque le mode de la télécommande est CD.



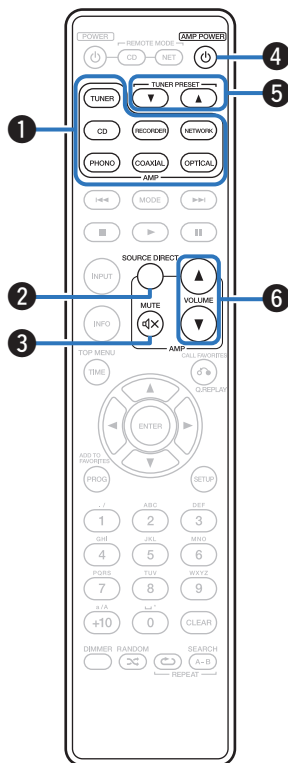

## ■ Fonctionnement de l'amplificateur et du tuner

Un amplificateur Marantz et un tuner peuvent être utilisés.

- 1 Touches sélection de source d'entrée
- 2 Touche SOURCE DIRECT
- 3 Touche MUTE (⏻)
- 4 Touche AMP POWER (⏻)
- 5 Touches TUNER PRESET (▲▼)
- 6 Touches VOLUME (▲▼)

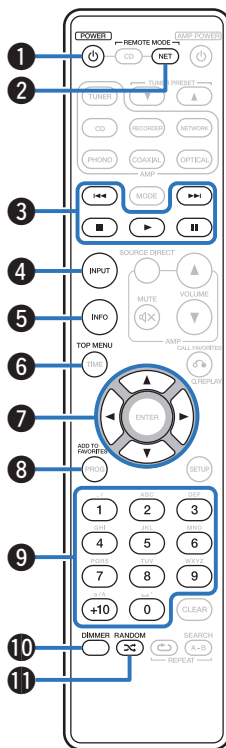

## ■ Fonctionnement du lecteur audio réseau

Pour faire fonctionner un lecteur audio réseau Marantz, appuyez sur la touche REMOTE MODE NET pour basculer la télécommande en mode de fonctionnement de lecteur audio réseau.

- La touche REMOTE MODE NET s'allume pendant environ deux secondes.

- 1 Touche **POWER** (⏻)
- 2 Touche de sélection du mode de télécommande (**REMOTE MODE NET**)
- 3 **Touches du système**
  - Touches de saut (⏮ / ⏭)
  - Touche Arrêt (■)
  - Touche Lecture (▶)
  - Touche Pause (⏸)
- 4 Touche de sélection du mode Média (**INPUT**)
- 5 Touche **Information (INFO)**
- 6 Touche **TOP MENU**
- 7 **Touches curseurs** (⬆ / ⬇ / ⬅ / ➡)
- 8 Touche **ADD TO FAVORITES**
- 9 **Touches numérotées** (0 – 9, +10)
- 10 Touche **DIMMER**
- 11 Touche **RANDOM** (🎲)



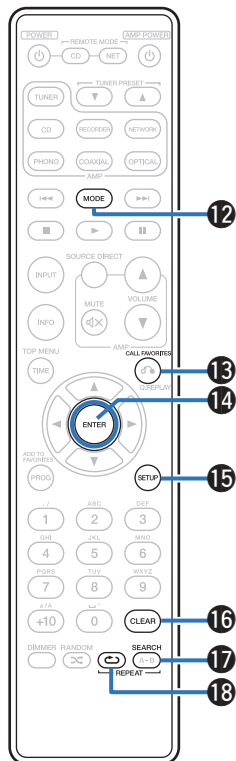

12 Touche **MODE**

13 Touche **CALL FAVORITES**

14 Touche **ENTER**

15 Touche **SETUP**

16 Touche **CLEAR**

17 Touche **SEARCH**

18 Touche **REPEAT** (↺)



- L'amplificateur et le tuner peuvent être utilisés avec les touches de fonctionnement de l'amplificateur même lorsque le mode de la télécommande est "NET".
- Lorsque vous l'utilisez, reportez-vous également aux instructions de fonctionnement des autres périphériques.





## ■ Contenu





Connexion à un amplificateur audio stéréo	18
Connexion à un périphérique avec des bornes d'entrée audio numériques	19
Connexion d'un iPod ou d'un dispositif mémoire USB sur le port USB	20
Connexion de dispositifs avec des connecteurs de télécommande	22
Connexion d'une minuterie	23
Connexion du cordon d'alimentation	24

### REMARQUE

- Ne pas brancher le cordon d'alimentation avant d'avoir terminé toutes les connexions.
- Ne groupez pas les cordons d'alimentation avec les câbles de connexion des équipements. Vous risquez de générer un bourdonnement ou du bruit.

## ■ Câbles utilisés pour les connexions

Fournit les câbles nécessaires en fonction des dispositifs que vous souhaitez connecter.

Câble audio (fourni)	
Câble de connexion de la télécommande (fourni)	
Câble optique (vendu séparément)	
Câble numérique coaxial (Vendu séparément)	



## Connexion à un amplificateur audio stéréo

Utilisez cette connexion pour la lecture audio via un amplificateur.

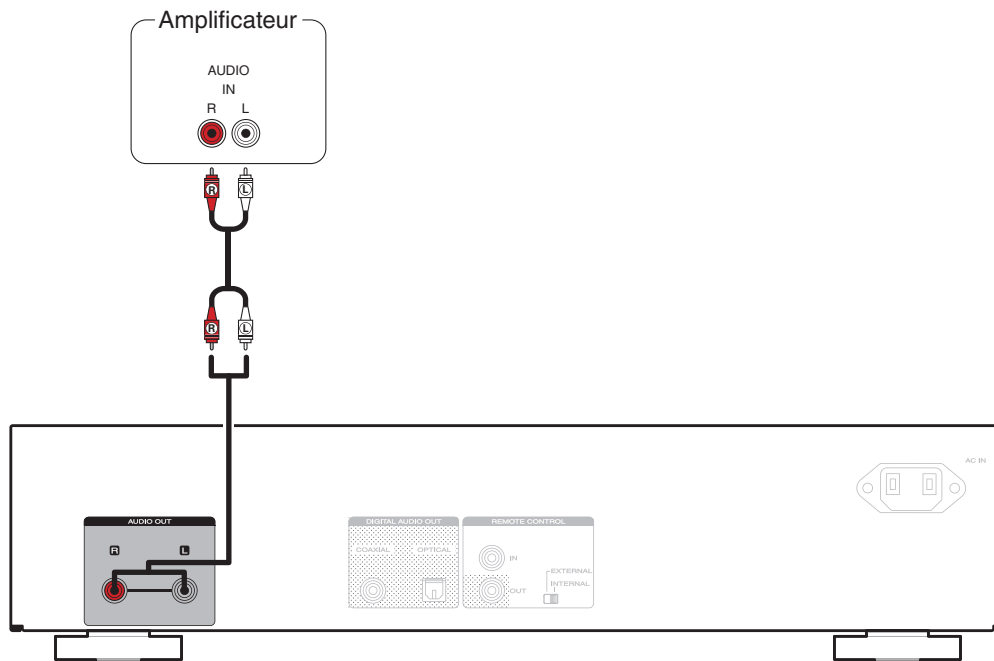

## Connexion à un périphérique avec des bornes d'entrée audio numériques

Vous pouvez profiter de la lecture audio numérique. Pour cela, il vous suffit de connecter un récepteur AV ou un convertisseur D/A qui dispose d'une borne audio numérique à cet appareil.

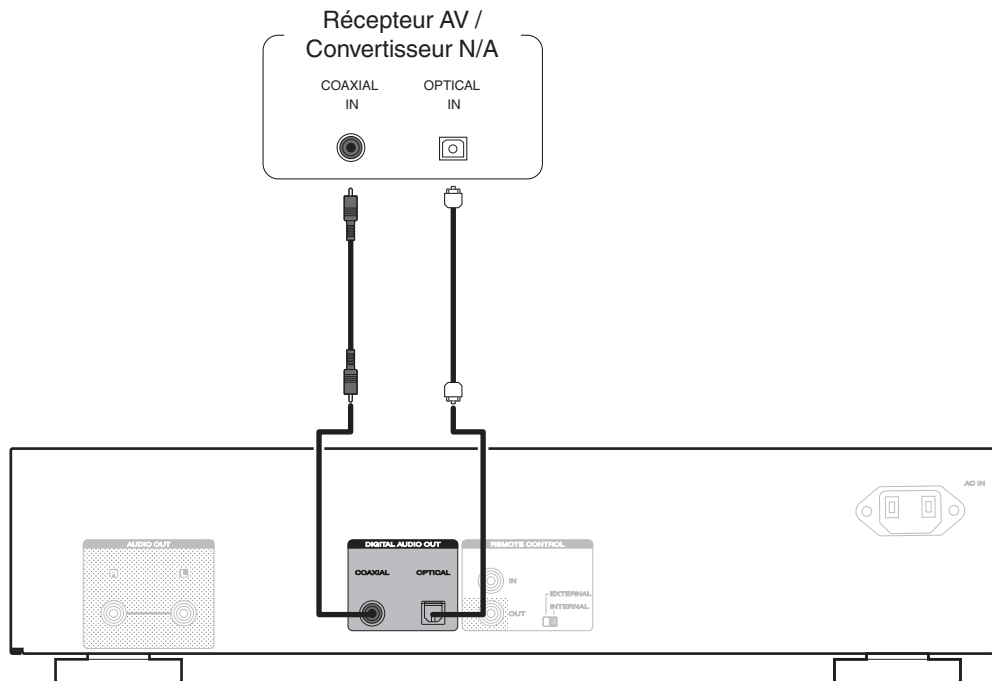

## Connexion d'un iPod ou d'un dispositif mémoire USB sur le port USB

Vous pouvez écouter de la musique stockée sur l'iPod/iPhone ou le dispositif mémoire USB.

- Pour brancher un iPod/iPhone à cet appareil, utilisez le câble de l'adaptateur USB fourni avec l'iPod/iPhone.
- Pour le mode d'emploi, voir "Lecture du contenu d'un iPod" (🔗 p. 37) ou "Lecture du contenu d'un dispositif mémoire USB" (🔗 p. 40).

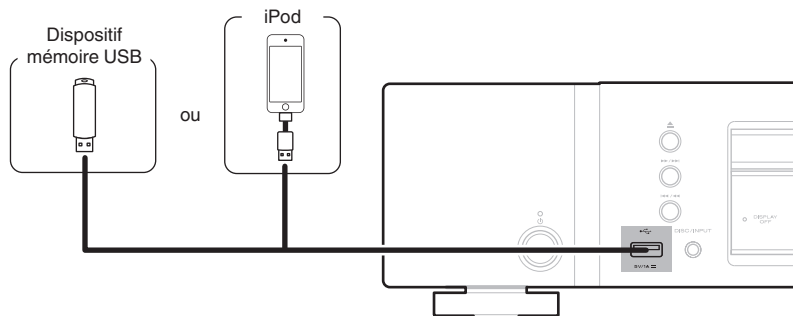

- Marantz ne garantit pas que tous les dispositifs mémoire USB fonctionnent ou soient alimentés. Lorsque vous utilisez un disque dur USB portable livré avec un adaptateur secteur, utilisez l'adaptateur secteur fourni avec cet appareil.

### REMARQUE

- Les dispositifs mémoire USB ne fonctionnent pas via un concentrateur USB.
- Il n'est pas possible d'utiliser cet appareil en connectant son port USB à un PC au moyen d'un câble USB.
- N'utilisez pas de câbles d'extension pour connecter un dispositif de mémoire USB. Ceux-ci peuvent causer des interférences radio avec les autres appareils.



## ■ Modèles d'iPod/iPhone pris en charge

### • iPod classic



iPod classic  
80GB



iPod classic  
160GB (2007)



iPod classic  
160GB (2009)

### • iPod nano



iPod nano  
3rd generation  
(video)  
4GB 8GB



iPod nano  
4th generation (video)  
8GB 16GB



iPod nano  
5th generation (video camera)  
8GB 16GB



iPod nano  
6th generation  
8GB 16GB



iPod nano  
7th generation  
16GB

### • iPod touch



iPod touch  
1st generation  
8GB 16GB 32GB



iPod touch  
2nd generation  
8GB 16GB 32GB



iPod touch  
3rd generation  
32GB 64GB



iPod touch  
4th generation  
8GB 32GB 64GB



iPod touch  
5th generation  
32GB 64GB

### • iPhone



iPhone  
4GB 8GB 16GB



iPhone 3G  
8GB 16GB



iPhone 3GS  
8GB 16GB 32GB



iPhone 4  
8GB 16GB 32GB



iPhone 4S  
16GB 32GB 64GB



iPhone 5  
16GB 32GB 64GB



## Connexion de dispositifs avec des connecteurs de télécommande

Lorsque vous utilisez l'appareil connecté à un amplificateur Marantz, cet appareil reçoit des signaux de fonctionnement envoyés de l'amplificateur et fonctionne en conséquence.

Ensuite, configurez "Connection" et "Setting".

### Connexion

Utilisez le câble de connexion de la télécommande fourni pour connecter la borne REMOTE CONTROL IN de cet appareil à la borne REMOTE CONTROL OUT de l'amplificateur.

### Réglage

Basculez l'interrupteur EXTERNAL/INTERNAL de l'appareil sur "EXTERNAL".

- Ce réglage désactivera la réception du capteur de télécommande de cet appareil.
- Pour faire fonctionner l'appareil, pointez la télécommande vers le capteur de télécommande de l'amplificateur.



- Pour utiliser cet appareil seul sans connecter d'amplificateur, basculez l'interrupteur sur "INTERNAL".

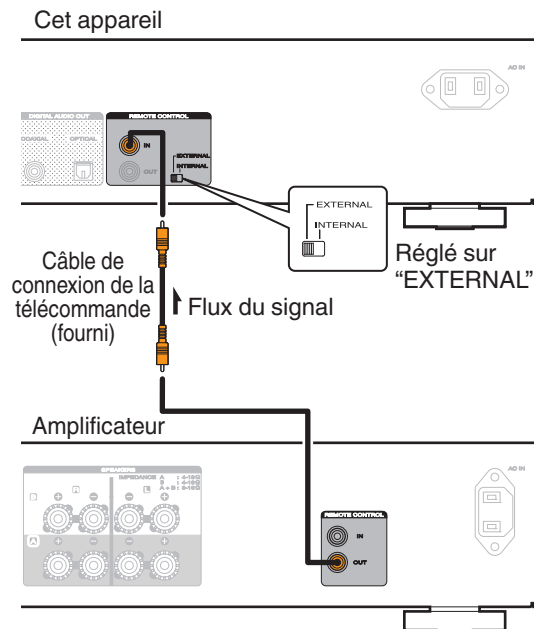

## Connexion d'une minuterie

Cet appareil peut effectuer la lecture via une minuterie lorsqu'un amplificateur et une minuterie sont connectés à cet appareil.  
("Timer Play" (🔌 p. 46))

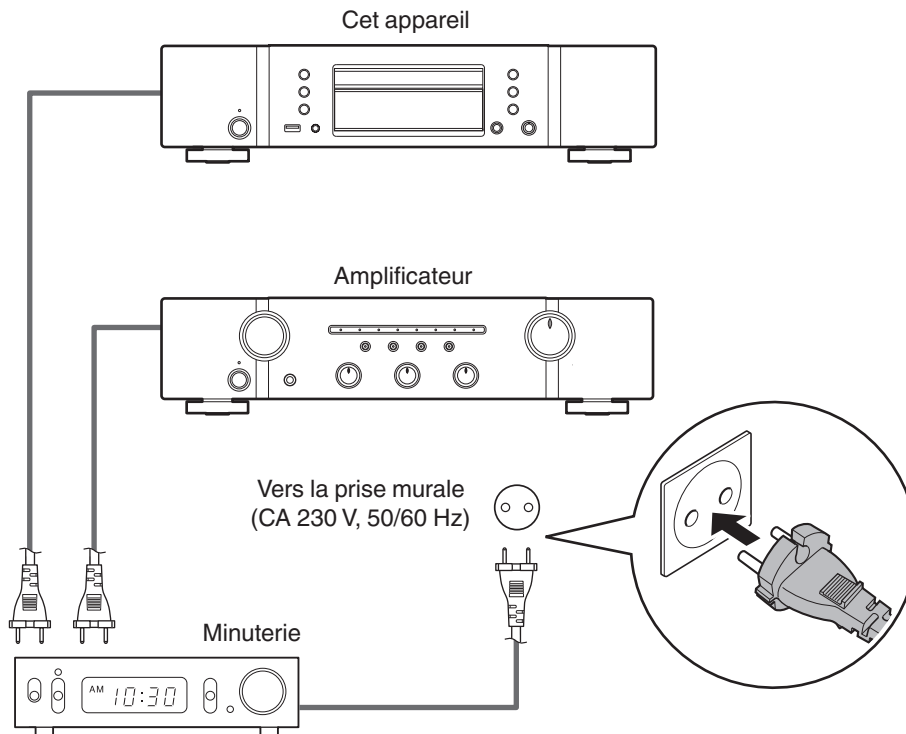

## Connexion du cordon d'alimentation

Une fois toutes les connexions effectuées, insérez la fiche d'alimentation dans la prise murale.

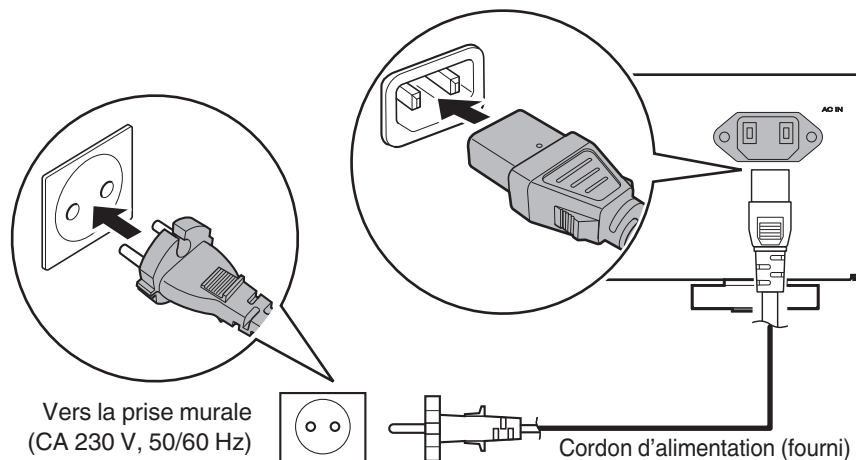



## ■ Contenu

Utilisation basique	26
Lecture de CD	28
Lecture de CD DE DONNÉES (fichiers MP3, WMA et AAC)	34
Lecture du contenu d'un iPod	37
Lecture du contenu d'un dispositif mémoire USB	40



# Utilisation basique

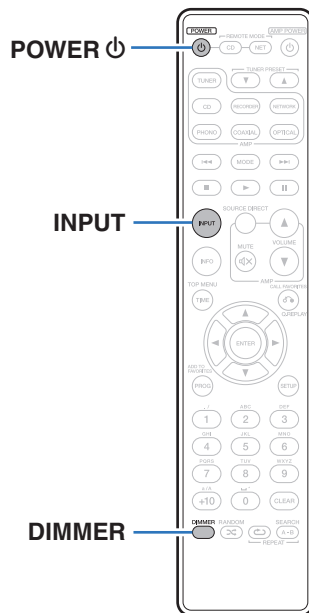

## Mise sous tension

### 1 Appuyez sur POWER ⏻ pour mettre l'appareil sous tension.

Le témoin d'alimentation s'éteint.



- Vous pouvez également appuyer sur ⏻ sur l'appareil principal pour le mettre sous tension.

### ■ Passage en mode veille

#### 1 Appuyez sur POWER ⏻.

L'appareil bascule en mode veille et le témoin d'alimentation s'allume en rouge.

#### REMARQUE

- L'alimentation continue à être fournie à une partie des circuits, même lorsque l'appareil est en mode veille. Lorsque l'appareil reste inutilisé pendant une période prolongée ou pendant les vacances, débranchez le cordon d'alimentation de la prise secteur.



## Sélection du mode de lecture média

- 1 Appuyez sur **INPUT** pour sélectionner le mode de lecture média.

<b>Disc</b> (Défaut) :	Sélectionnez pour lire un disque.
<b>USB :</b>	Sélectionnez pour lire un iPod et un dispositif mémoire USB.



- Vous pouvez également sélectionner le mode de lecture média en appuyant sur **DISC/INPUT** sur l'appareil.

## Sélection de la luminosité de l'affichage

La luminosité de l'affichage peut être ajustée à un des quatre niveaux.

- 1 Appuyez sur **DIMMER**.



# Lecture de CD

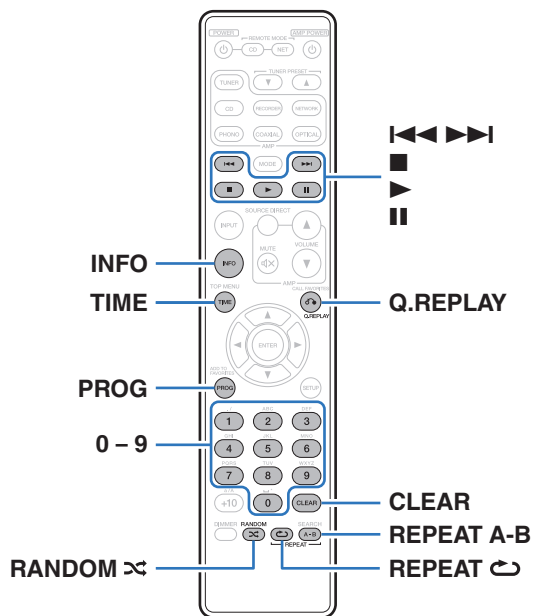

## Lecture de CD

### 1 Insérez un disque. (p. 59)

- Appuyez sur sur l'appareil pour ouvrir/fermer le tiroir du disque.

### 2 Appuyez sur .

Le témoin s'allume sur l'affichage. La lecture débute.

#### REMARQUE

- Ne placez aucun objet étranger sur le tiroir du de l'appareil. Vous risquez de l'endommager.
- Ne tentez pas de fermer le tiroir en le poussant lorsque l'appareil n'est pas sous tension. Vous risquez de l'endommager.



Touches de commande	Fonction
▶	Lecture
	Pause
■	Arrêt
◀◀▶▶	Passer à la plage précédente/Passer à la plage suivante (Maintenir enfoncé) Retour rapide/Avance rapide
0 – 9	Sélection d'une plage
RANDOM ⚡	Lecture aléatoire
REPEAT ↺	Lecture répétée <ul style="list-style-type: none"> <li>• Changement entre la répétition de toutes les plages ou la répétition d'une seule plage.</li> </ul>
REPEAT A-B	Lecture répétée A-B (🔍 p. 30)
TIME	Passage à l'affichage de la durée <ul style="list-style-type: none"> <li>• Durée écoulée de la plage, durée restante de la plage et durée restante totale</li> </ul>
Q.REPLAY	<ul style="list-style-type: none"> <li>• Léger retour rapide en arrière pour réécouter les pistes. (🔍 p. 32)</li> </ul>

## ■ Lecture d'une plage spécifique (Recherche directe)

### 1 Appuyez sur 0 – 9 pour sélectionner les plages.

#### [Exemple]

Piste 4 :

Appuyez sur le chiffre 4 pour sélectionner la plage 4.

Piste 12 :

Appuyez sur les chiffres 1 et 2 de manière consécutive pour sélectionner la plage 12.



- Le chiffre est mémorisé pendant environ 1,5 secondes après que vous ayez appuyé sur les touches numérotées. Pour entrer un nombre à deux chiffres, assurez-vous d'appuyer sur les deux touches numérotées, une immédiatement après l'autre.



## Lecture répétée A-B

Vous pouvez spécifier la section dans une plage que vous souhaitez écouter, et la lire de manière répétée.

- 1** Pendant la lecture, appuyez sur REPEAT A-B à l'endroit où vous souhaitez commencer la lecture répétée.  
"Repeat A-" apparaît sur l'affichage.
- 2** Pendant la lecture, appuyez sur REPEAT A-B à l'endroit où vous souhaitez arrêter la lecture répétée.  
"Repeat A-B" apparaît sur l'affichage et la section spécifiée (du point A au point B) est lue de manière répétée.

### ■ Pour annuler la lecture répétée A-B

Appuyez sur REPEAT A-B.



- La lecture répétée A-B ne peut pas être utilisée pendant la lecture aléatoire.

## Lecture des plages dans un ordre spécifique (Lecture programmée)

Vous pouvez programmer jusqu'à 25 plages.

- 1** En mode Arrêt, appuyez sur PROG.  
"Program" apparaît sur l'affichage.
- 2** Appuyez sur 0 – 9 pour sélectionner les plages.  
[Exemple]  
Piste 4 : Appuyez sur le chiffre 4 pour sélectionner la plage 4.  
Piste 12 : Appuyez sur les chiffres 1 et 2 de manière consécutive pour sélectionner la plage 12.
  - Le chiffre est mémorisé pendant environ 1,5 secondes après que vous ayez appuyé sur les touches numérotées. Pour entrer un nombre à deux chiffres, assurez-vous d'appuyer sur les deux touches numérotées, une immédiatement après l'autre.
- 3** Appuyez sur ►.  
La lecture démarre dans l'ordre programmé.



- Si vous appuyez sur RANDOM ↻ pendant la lecture programmée, les plages programmées sont lues selon un ordre aléatoire.
- Si vous appuyez sur REPEAT ↺ pendant la lecture programmée, les plages sont lues de manière répétée dans l'ordre programmé.

### REMARQUE

- Le programme est effacé lorsque le tiroir du disque est ouvert ou que l'alimentation est mise hors tension.



## ■ Vérification de l'ordre des plages programmées

En mode Arrêt, appuyez sur ►►I.

À chaque pression sur ►►I, les plages sont affichées dans l'ordre de leur programmation.

## ■ Pour effacer la dernière plage programmée

En mode Arrêt, appuyez sur CLEAR.

À chaque pression sur la touche, la dernière plage programmée est effacée.

## ■ Suppression de toutes les plages programmées

En mode Arrêt, appuyez sur PROG.

## Saut des plages que vous ne souhaitez pas écouter (Suppression de la lecture programmée)

Un maximum de 25 plages peut être programmé pour la suppression de la lecture programmée.

### 1 Pendant le mode Arrêt, appuyez sur PROG, puis sur CLEAR.

“Delete Program” apparaît sur l’affichage.

### 2 Appuyez sur 0 – 9 pour sélectionner les plages à ignorer.

[Exemple]

Si vous souhaitez ignorer les 3e et 12e plages, appuyez sur 3, puis sur 1 et 2.

### 3 Appuyez sur ►.

La lecture démarre et les plages sélectionnées sont ignorées.

## ■ Vérification des détails du programme de suppression

En mode Arrêt, appuyez sur ►►I.

À chaque pression sur ►►I, les plages sautées sont affichées dans l'ordre.



## ■ Pour effacer la dernière plage programmée supprimée

En mode Arrêt, appuyez sur CLEAR.

La dernière plage définie dans le programme de suppression est effacée dans l'ordre à chaque pression sur la touche CLEAR.

## ■ Suppression de toutes les plages programmées pour la suppression

En mode Arrêt, appuyez sur PROG.

## Léger retour en arrière pour réécouter les pistes (relecture rapide)

Il suffit d'appuyer sur Q.REPLAY pendant la lecture pour reculer selon la durée définie dans le menu, puis de reprendre la lecture. (Réglage par défaut : 10 sec)

Pour les détails sur les réglages, voir "Quick Replay" ( p. 47).

### REMARQUE

- La fonction de relecture rapide est activée uniquement pendant la lecture de CD.
- La relecture rapide ne peut pas être utilisée entre différentes pistes. De plus, si la durée globale de la piste lue est plus courte que la durée définie pour la lecture rapide ou si la durée de lecture est plus courte que la durée définie pour la lecture rapide, la piste est lue depuis le début lorsque vous appuyez sur Q.REPLAY.





## Changement de l'affichage (CD-TEXT)

- Vous pouvez afficher les informations de texte stockées sur un disque en tant que CD-TEXT sur cet appareil.

En général, les informations sur la plage en cours de lecture s'affichent.

- 32 caractères maximum peuvent être affichés.

### 1 Lors de la lecture, appuyez sur INFO.

Changement du nom du titre, du nom de l'artiste et du nom de l'album.



- Vous pouvez définir les informations à afficher en premier lorsque vous appuyez sur INFO.
- Les caractères peuvent être affichés comme suit :

ABCDEFGHIJKLMNOPQRSTUVWXYZ

abcdefghijklmnopqrstuvwxyz

0123456789

! " # \$ % & ; : < > ? @ \ [ ] \_ ` { } ~ ^ ' ( ) \* + , - . / = (espace)

- Un point (".") s'affiche à la place de chaque caractère qui ne peut pas être affiché par le lecteur.

#### REMARQUE

- Étant donné que les informations stockées sont différentes en fonction du disque, il est possible que toutes les informations ne s'affichent pas.



## Lecture de CD DE DONNÉES (fichiers MP3, WMA et AAC)

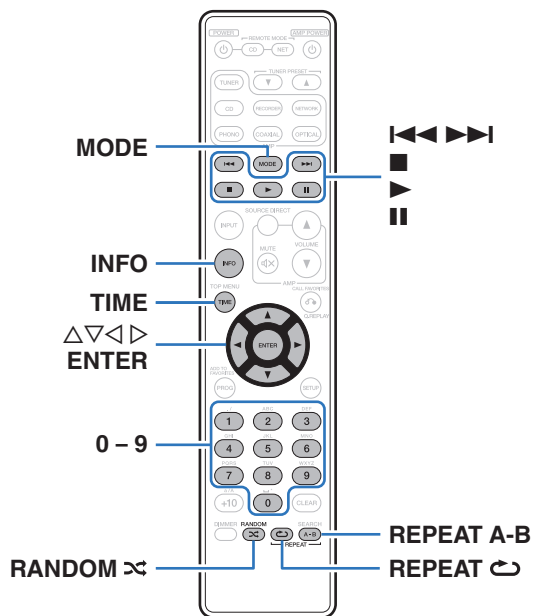

- Cette section explique comment lire des fichiers MP3, WMA et AAC qui sont enregistrés sur un CD-R ou CD-RW. Pour des détails sur la manière de lire des fichiers enregistrés sur un support autre qu'un CD-R ou un CD-RW, reportez-vous aux sections suivantes.
- Sur Internet, de nombreux sites de distribution permettent de télécharger des fichiers musicaux au format MP3 ou WMA (Windows Media® Audio). Les fichiers audio téléchargés sur ces sites peuvent être stockés sur des disques CD-R ou CD-RW et lus sur cet appareil.

“Windows Media” et “Windows” sont des marques de commerce ou des marques déposées de Microsoft Corporation aux États-Unis et dans d'autres pays.



## Lecture de fichiers

### 1 Chargez un disque CD-R ou CD-RW contenant des fichiers audio au format MP3, WMA ou AAC dans le tiroir du disque. (🔑 p. 59)

- Appuyez sur ▲ sur l'appareil pour ouvrir/fermer le tiroir du disque.

### 2 Appuyez sur “MODE” pour sélectionner “Folder” ou “All”.

À propos de l'écran

- Lorsque “Folder” est sélectionné**

Le témoin “FLD” s’allume.

Tous les fichiers du dossier sélectionné sont lus.

- Lorsque “All” est sélectionné**

Le témoin “FLD” s’éteint.

Une fois le dossier et les fichiers sélectionnés lus, tous les fichiers de tous les dossiers sont lus.

### 3 Utilisez Δ∇ pour sélectionner le dossier à lire.

### 4 Utilisez ◀▶ pour sélectionner le fichier à lire.

### 5 Appuyez sur ▶.

La lecture débute.

Touches de commande	Fonction
▶	Lecture
	Pause
■	Arrêt
◀◀▶▶	Passer à la plage précédente/Passer à la plage suivante (Maintenir enfoncé) Retour rapide/Avance rapide
△∇	Sélection du dossier
◀▶	Sélection du fichier
0 – 9	Sélection d'une plage
MODE	Sélectionnez la plage de lecture
RANDOM ⚡	Lecture aléatoire
REPEAT ↺	Lecture répétée <ul style="list-style-type: none"> <li>Changement entre la répétition de toutes les plages ou la répétition d'une seule plage.</li> </ul>
REPEAT A-B	Lecture répétée A-B (🔑 p. 30)
TIME	Passage à l'affichage de la durée <ul style="list-style-type: none"> <li>L'affichage commute entre le temps écoulé de la plage et le temps restant total.</li> </ul>



- Les numéros de fichier et de dossier sont automatiquement définis quand le disque est chargé.



**REMARQUE**

- La lecture programmée n'est pas possible avec les disques MP3/WMA/AAC.
- Les fichiers protégés par des droits d'auteur ne peuvent pas être lus.

("Not Support" s'affiche.)

En fonction du logiciel utilisé pour graver et d'autres éléments, certains fichiers peuvent ne pas être lus ou affichés correctement.

## ■ Fichiers lisibles (Extension) p. 55

### ■ Pour changer le dossier ou le fichier pendant la lecture

- Dossier  
Utilisez  $\Delta \nabla$  pour sélectionner le dossier, puis appuyez sur ENTER.
- Fichiers  
Utilisez  $\triangleleft \triangleright$  pour sélectionner le fichier, puis appuyez sur ENTER.  
Utilisez également  $\blacktriangleleft \blacktriangleright$  pour sélectionner le fichier ou 0 – 9 pour sélectionner le numéro de fichier.
- Les numéros de fichier sont automatiquement définis quand le disque est chargé.

## ■ Changement de l'affichage

Lors de la lecture, appuyez sur INFO.

- Changement du nom du fichier, du nom du titre, du nom de l'artiste et du nom de l'album.
- Les caractères peuvent être affichés comme suit :

ABCDEFGHIJKLMN OPQRSTUVWXYZ

abcdefghijklmno pqrstuvwxyz

0123456789

!"#\$%&:;<>?@ \ [ ] \_ ` | { } ~ ^ ' ( ) \* + , - . / = (espace)

- Un point (".") s'affiche à la place de chaque caractère qui ne peut pas être affiché par le lecteur.



## Lecture du contenu d'un iPod

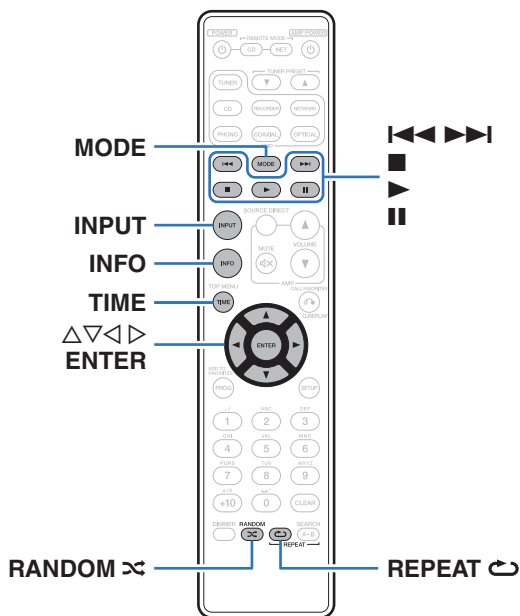

- Vous pouvez utiliser le câble USB fourni avec l'iPod pour connecter l'iPod au port USB de l'appareil et écouter les morceaux de musique enregistrés sur l'iPod.
- Pour plus d'informations sur les modèles d'iPod que cet appareil prend en charge, voir "Modèles d'iPod/iPhone pris en charge" (p. 21).



## Écoute de musique avec un iPod

- 1 Connectez l'iPod au port USB. (☞ p. 20)
- 2 Appuyez sur **INPUT** pour régler le mode de lecture média sur "USB".  
"From iPod" apparaît sur l'affichage de cet appareil.
- 3 Utilisez l'iPod directement tout en affichant son écran pour lire de la musique.



- Parmi les modes d'affichage de l'iPod, citons "From iPod" et "On-Display". "From iPod" est le mode défini par défaut. Il vous permet d'utiliser directement l'iPod tout en regardant son écran.

### REMARQUE

- Certaines fonctions risquent de ne pas fonctionner, suivant le type d'iPod et la version du logiciel.
- Notez que Marantz décline toute responsabilité en cas de problème lié aux données d'un iPod en cas d'utilisation de cet appareil conjointement avec un iPod.

## Réglage du mode de fonctionnement (mode "On-Display")

Dans ce mode, plusieurs listes et écrans sont affichés lorsque vous lisez des fichiers sur l'iPod.

Cette section décrit les étapes jusqu'à la lecture de plages sur l'iPod en mode "On-Display".







- 1 Appuyez sur **MODE**.  
"On-Display" apparaît sur l'affichage de cet appareil.
- 2 Utilisez  $\Delta$ / $\nabla$  pour sélectionner le fichier à lire, puis appuyez sur **ENTER**.

La lecture débute.

Mode de fonctionnement		From iPod	On-Display
Fichiers exécutables	Fichier musical	✓	✓
	Fichier vidéo	*	
Touches actives	Télécommande (Cet appareil)	✓	✓
	iPod	✓	

Seul le son est lu \*.



Touches de commande	Fonction
	Lecture
	Pause
	Arrêt
	Passer à la plage précédente/Passer à la plage suivante (Maintenir enfoncé) Retour rapide/Avance rapide
<b>RANDOM</b> 	Lecture aléatoire
<b>REPEAT</b> 	Lecture répétée <ul style="list-style-type: none"> <li>• Changement entre la répétition de toutes les plages ou la répétition d'une seule plage.</li> </ul>
<b>MODE</b>	Réglage mode de fonctionnement de l'iPod <ul style="list-style-type: none"> <li>• Basculer entre le mode "From iPod" ou "On-Display".</li> </ul>
	Sélectionnez la plage
<b>TIME</b>	Passage à l'affichage de la durée <ul style="list-style-type: none"> <li>• L'affichage bascule entre la durée écoulée de la piste et la durée totale restante.</li> </ul>
<b>INFO</b>	Affichage des informations sous forme de texte (mode "On-Display" uniquement) <ul style="list-style-type: none"> <li>• Informations sous forme de texte enregistrées sur le support sont affichées.</li> </ul>

## ■ Changement de l'affichage

Lors de la lecture, appuyez sur INFO.

- Cela permet de basculer entre le nom du titre, le nom de l'artiste et le nom de l'album.
- Les caractères peuvent être affichés comme suit :

**ABCDEFGHIJKLMNPOQRSTUVWXYZ**

**abcdefghijklmnopqrstuvwxyz**

**0123456789**

**!"#\$%&:;<>?@[ ]\_`{|}~^'()\*+,-./=(espace)**

- Un point (".") s'affiche à la place de chaque caractère qui ne peut pas être affiché par le lecteur.



## Lecture du contenu d'un dispositif mémoire USB

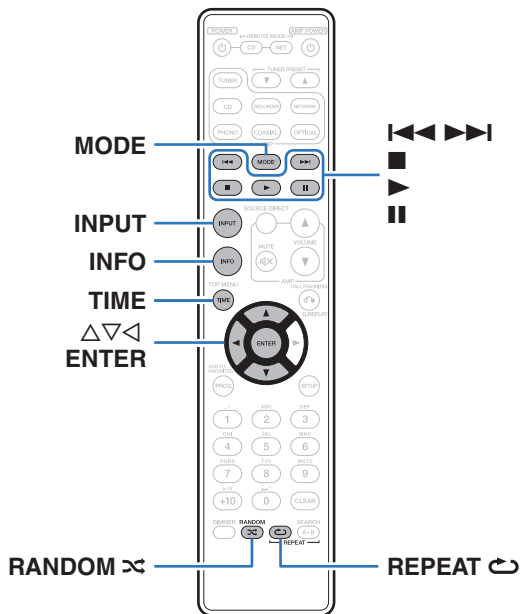











- Lecture de musique enregistrée sur un dispositif mémoire USB.
- Seuls les dispositifs mémoire USB conformes aux standards de classe de stockage de masse peuvent être lus sur cet appareil.
- Cet appareil est compatible avec les dispositifs mémoire USB au format "FAT16" ou "FAT32".
- Cet appareil peut lire les fichiers suivants.
  - WMA
  - MP3
  - WAV
  - AAC





## Lecture des fichiers d'un dispositif mémoire USB

- 1** Connectez le dispositif mémoire USB au port USB.  
( p. 20)
- 2** Appuyez sur INPUT pour régler le mode de lecture média sur "USB".
- 3** Appuyez sur "MODE" pour sélectionner "Folder" ou "All".
  - **À propos de l'écran**
    - **Lorsque "Folder" est sélectionné**  
Le témoin "FLD" s'allume.  
Tous les fichiers du dossier sélectionné sont lus.
    - **Lorsque "All" est sélectionné**  
Le témoin "FLD" s'éteint.  
Une fois le dossier et les fichiers sélectionnés lus, tous les fichiers de tous les dossiers sont lus.
- 4** Utilisez  $\Delta \nabla$  pour sélectionner le dossier, puis appuyez sur ENTER.
- 5** Utilisez  $\Delta \nabla$  pour sélectionner le fichier, puis appuyez sur ENTER.  
La lecture débute.

Touches de commande	Fonction
	Lecture
	Pause
	Arrêt
	Précédent / Suivant
	(Maintenir enfoncé) Retour rapide/Avance rapide
	Passage à un niveau supérieur dans l'arborescence
	Sélectionnez la page
ENTER	Entrez l'élément sélectionné / Lecture
	Répéter la lecture <ul style="list-style-type: none"> <li>• Changement entre la répétition de toutes les pages ou la répétition d'une seule page.</li> </ul>
	Lecture aléatoire
MODE	Changement du mode de lecture de dossiers <ul style="list-style-type: none"> <li>• Passer entre le mode "Folder" ou "All".</li> </ul>
TIME	Passage à l'affichage de la durée <ul style="list-style-type: none"> <li>• L'affichage bascule entre la durée écoulée de la piste et la durée totale restante.</li> </ul>
INFO	Affichage des informations sous forme de texte <ul style="list-style-type: none"> <li>• Informations sous forme de texte enregistrées sur le support sont affichées.</li> </ul>





- Lorsque la fonction "Resume Play" (🔍 p. 46) du menu est activée, la lecture débute automatiquement lorsqu'un dispositif mémoire USB est connecté.
- Lorsqu'un dispositif mémoire USB est connecté à cet appareil, la lecture démarre automatiquement lorsque le changement du mode de lecture média "USB" se produit.

**REMARQUE**

- Pour lire un autre fichier pendant la lecture à partir d'un dispositif mémoire USB, appuyez sur <1 pour afficher l'arborescence, sur Δ∇ pour sélectionner le fichier à lire, puis appuyez sur ENTER.
- Ne retirez pas le périphérique mémoire USB de l'appareil lorsque le témoin de communication de la mémoire USB clignote. Cela pourrait endommager le périphérique mémoire USB, ou risque de corrompre les fichiers enregistrés sur le dispositif de mémoire USB.
- Notez que Marantz ne pourra être tenu responsable de quelque manière que ce soit des problèmes survenant par rapport aux données enregistrées sur un dispositif mémoire USB lors de l'utilisation de cet appareil avec le dispositif mémoire USB en question.

**■ Fichiers qui peuvent être lus**

Voir "Dispositif mémoire USB" (🔍 p. 56).

**■ Changement de l'affichage**

Lors de la lecture, appuyez sur INFO.

- Cela permet de basculer entre le nom du fichier, le nom du titre, le nom de l'artiste et le nom de l'album.
- Lorsqu'un fichier WAV est en cours de lecture, seul le nom du fichier est affiché.
- Les caractères peuvent être affichés comme suit :

**ABCDEFGHIJKLMNOPQRSTUVWXYZ**

**abcdefghijklmnopqrstuvwxyz**

**0123456789**

**!"#\$%&:;<>?@[ ]\_`!{}~^')\*+,-./=(espace)**

- Un point (".") s'affiche à la place de chaque caractère qui ne peut pas être affiché par le lecteur.



## Plan du menu de l'interface graphique

Par défaut, des réglages recommandés sont définis pour cet appareil. Vous pouvez personnaliser cet appareil en fonction de votre système actuel et de vos préférences.

Éléments de configuration	Description	Page
<b>H/P AMP Gain</b>	Régler le gain de l'amplificateur de casque audio.	<a href="#">45</a>
<b>Digital Out</b>	Active/désactive la sortie audio numérique.	<a href="#">45</a>
<b>Timer Play</b>	Cet appareil peut effectuer la lecture via une minuterie en coopérant avec votre minuterie.	<a href="#">46</a>
<b>Resume Play</b>	Lorsque le mode Média est activé, l'iPod ou le dispositif mémoire USB est déconnecté, puis reconnecté, ou l'appareil est mis hors tension, puis de nouveau sous tension pendant la lecture de l'iPod ou du dispositif mémoire USB. L'appareil mémorise le point d'arrêt de la lecture afin que celle-ci puisse reprendre à partir de ce point.	<a href="#">46</a>
<b>Quick Replay</b>	Vous pouvez définir le nombre de secondes pendant lesquelles la piste recule lorsque vous appuyez sur Q.REPLAY.	<a href="#">47</a>
<b>Auto Standby</b>	Pour régler si l'appareil se met automatiquement en mode veille si l'appareil reste en mode Arrêt pendant plus de 30 minutes.	<a href="#">47</a>



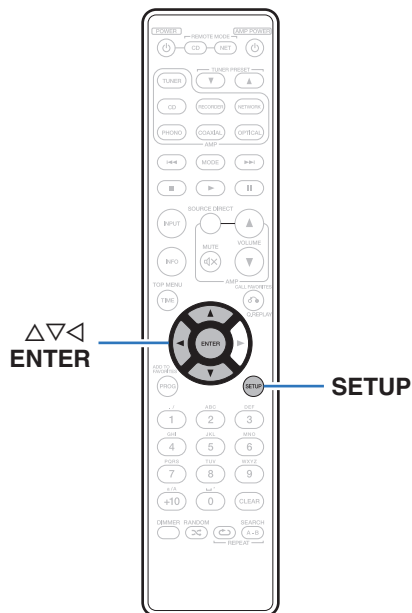

## Fonctionnement du menu

- 1 Appuyez sur **SETUP** pendant que la lecture est à l'arrêt.**  
Le menu apparaît sur l'affichage.
- 2 Utilisez  $\Delta \nabla$  pour sélectionner le menu à régler ou à opérer, puis appuyez sur **ENTER**.**
- 3 Utilisez  $\Delta \nabla$  pour passer au réglage désiré.**
- 4 Appuyez sur **ENTER** pour entrer le réglage.**
  - Pour revenir à l'élément précédent, appuyez sur  $\triangleleft$ .
  - Pour quitter le menu, appuyez sur **SETUP** alors qu'il est affiché à l'écran.  
L'affichage revient à l'affichage normal.



## H/P AMP GAIN

Régler le gain de l'amplificateur de casque audio. Effectuez le réglage en fonction de l'impédance des écouteurs connectés. Il est recommandé que cela soit configuré sur le côté "LOW" si les écouteurs ont une faible impédance et sur le côté "HIGH" s'ils ont une haute impédance.

<b>LOW</b> (Défaut) :	Régler le gain de l'amplificateur de casque audio sur "LOW".
<b>MIDDLE :</b>	Régler le gain de l'amplificateur de casque audio sur "MIDDLE".
<b>HIGH :</b>	Régler le gain de l'amplificateur de casque audio sur "HIGH".

### REMARQUE

- Le volume du casque varie en fonction du "H/P AMP GAIN" réglage. Commencez par diminuer le volume ou couper le son audio si vous modifiez ce réglage lors de l'écoute d'une station.

## Digital Out

Active/désactive la sortie audio numérique.

<b>On</b> (Défaut) :	Utiliser la borne de sortie audio numérique.
<b>Off :</b>	Ne pas utiliser la borne de sortie audio numérique.



## Timer Play

Cet appareil peut effectuer la lecture via une minuterie en coopérant avec votre minuterie.

("Connexion d'une minuterie" (🔌 p. 23))

**On :** La minuterie est activée. Sélectionnez le mode Média à utiliser pour la minuterie.

**Off**  
(Défaut) : La minuterie est désactivée.

### ■ Utilisation de la fonction de minuterie

1. Mettez en marche les composants connectés.
2. Chargez un disque ou branchez un iPod ou un dispositif mémoire USB.
3. Commutez la fonction de l'amplificateur pour que l'entrée se fasse à partir de l'appareil connecté.
4. Réglez la minuterie audio aux heures souhaitées.
5. Mettez la minuterie sous tension.

Les composants connectés à la minuterie s'éteignent.

Lorsque l'heure sélectionnée est atteinte, les différents composants se mettent en marche automatiquement et la lecture débute à la première piste.

#### REMARQUE

- La minuterie ne prend pas en charge la lecture aléatoire ou la lecture programmée.

## Resume Play

Lorsque le mode Média est activé, l'iPod ou le dispositif mémoire USB est déconnecté, puis reconnecté, ou l'appareil est mis hors tension, puis de nouveau sous tension pendant la lecture de l'iPod ou du dispositif mémoire USB. L'appareil mémorise le point d'arrêt de la lecture (informations de reprise) afin que celle-ci puisse reprendre à partir de ce point.

**On**  
(Défaut) : La reprise de la lecture est réglée.

**Off :** La reprise de la lecture n'est pas réglée.

#### REMARQUE

- Si un autre dispositif de mémoire USB est connecté, les informations de reprise du dispositif mémoire USB connecté précédemment sont effacées.



## Quick Replay

---

Vous pouvez définir le nombre de secondes pendant lesquelles la piste recule lorsque vous appuyez sur Q.REPLAY.

---

### 5 – 60 seconds

(Défaut : 10 seconds)

---

## Auto Standby

---

Pour régler si l'appareil se met automatiquement en mode veille si l'appareil reste en mode Arrêt pendant plus de 30 minutes.

---

**On**  
(Défaut) : Pour activer le mode Veille auto.

---

**Off** : Pour désactiver le mode Veille auto.

---



- Lors du chargement de l'iPod, cet appareil entre en mode veille une fois le chargement terminé.

### REMARQUE

- Si un iPod est connecté à cet appareil en mode "From iPod", ce dernier ne passera pas en mode veille, même s'il est en mode arrêt pendant 30 minutes ininterrompues sans fonctionner.



## ■ Contenu

### Conseils

Je souhaite afficher CD-TEXT	49
Je souhaite ignorer des plages sur un CD	49
Je souhaite lire de manière répétée une section spécifique	49
Je souhaite lire uniquement le dossier spécifié	49
Je souhaite empêcher l'iPod ou le dispositif mémoire USB de démarrer la lecture automatiquement	49
Je souhaite afficher le titre, etc. du fichier en cours de lecture sur l'iPod sur l'affichage de cet appareil	49
Je souhaite lire des fichiers WAV	49
Je souhaite utiliser la télécommande de cet appareil pour faire fonctionner un lecteur audio réseau Marantz	49

### Dépistage des pannes

L'alimentation ne se met pas sous/hors tension	50
Les opérations ne peuvent pas être effectuées via la télécommande	51
L'affichage sur cet appareil n'affiche rien	51
Aucun son n'est émis	52
Le son est interrompu ou on entend des bruits	52
L'audio souhaité n'est pas émis	52
Impossible de lire des disques	53
Impossible de lire l'iPod	53
Impossible de lire les dispositifs mémoire USB	54
Les noms de fichiers sur l'iPod/le dispositif mémoire USB ne s'affichent pas correctement	54





## Conseils

### Je souhaite afficher CD-TEXT

- Cet appareil est compatible avec CD-TEXT. Appuyez sur la touche INFO pour basculer les informations affichées. (👉 p. 33)

### Je souhaite ignorer des plages sur un CD

- Sélectionnez les plages que vous souhaitez ignorer pendant la suppression du mode de lecture programmée. (👉 p. 31)

### Je souhaite lire de manière répétée une section spécifique

- Réglez la lecture répétée A-B. (👉 p. 30)

### Je souhaite lire uniquement le dossier spécifié

- La touche MODE pour définir la plage de lecture sur "Folder". (👉 p. 41)

### Je souhaite empêcher l'iPod ou le dispositif mémoire USB de démarrer la lecture automatiquement

- Paramétrez l'option "Resume Play" sur "Off" dans le menu. (👉 p. 46)

### Je souhaite afficher le titre, etc. du fichier en cours de lecture sur l'iPod sur l'affichage de cet appareil

- Appuyez sur la touche MODE pour définir le mode "On-Display". (👉 p. 38)

### Je souhaite lire des fichiers WAV

- Cet appareil peut lire des fichiers WAV qui sont stockés sur un dispositif mémoire USB. (👉 p. 40)

### Je souhaite utiliser la télécommande de cet appareil pour faire fonctionner un lecteur audio réseau Marantz

- Appuyez sur la touche REMOTE MODE NET de la télécommande pour passer la télécommande sur le mode de fonctionnement de lecteur audio réseau. (👉 p. 15)
- Reportez-vous également au manuel d'instructions du lecteur audio réseau.



## Dépistage des pannes



Si un problème se produit, vérifiez d'abord les points suivants.

1. **Les connexions sont-elles correctes ?**
2. **L'appareil est-il utilisé conformément aux descriptions du manuel de l'utilisateur ?**
3. **Les autres composants fonctionnent-ils correctement ?**

Si l'appareil ne fonctionne pas correctement, vérifiez les points énumérés dans le tableau ci-dessous.

Si le problème persiste, il s'agit peut-être d'un dysfonctionnement. Dans ce cas, débranchez immédiatement le cordon d'alimentation et contactez votre revendeur.

### ■ L'alimentation ne se met pas sous/hors tension

Symptôme	Cause/Solution	Page
L'appareil n'est pas allumé.	• Vérifiez que la fiche d'alimentation est correctement introduite dans la prise murale.	<a href="#">24</a>
	• Cet appareil est en mode veille. Appuyez sur la touche  de l'appareil ou sur la touche POWER  sur la télécommande.	<a href="#">26</a>
L'appareil se met automatiquement hors tension.	• Le mode Veille auto est réglé. Le mode Veille auto met l'appareil en mode veille lorsqu'il n'est pas utilisé pendant environ 30 minutes. Pour désactiver le mode veille automatique, réglez "Auto Standby" dans le menu sur "Off".	<a href="#">47</a>



## ■ Les opérations ne peuvent pas être effectuées via la télécommande

Symptôme	Cause/Solution	Page
Les opérations ne peuvent pas être effectuées via la télécommande.	• Les piles sont usées. Remplacez-les par des piles neuves.	<u>5</u>
	• Faites fonctionner la télécommande à une distance d'environ 7 m de cet appareil et à un angle de 30°.	<u>5</u>
	• Retirez tout obstacle se trouvant entre cet appareil et la télécommande.	—
	• Insérez les piles en respectant la polarité indiquée par les repères ⊕ et ⊖.	<u>5</u>
	• Le capteur de télécommande de l'appareil est exposé à une forte lumière (soleil, lampe fluorescente de type inverseur, etc.). Déplacez l'appareil afin que le capteur de télécommande ne soit plus exposé à une forte lumière.	—
	• Lorsque vous utilisez un dispositif vidéo 3D, la télécommande de cet appareil peut ne pas fonctionner en raison des communications infrarouges entre les appareils (telles que des lunettes et un téléviseur pour l'affichage 3D). Dans ce cas, ajustez la direction des appareils avec la fonction de communications 3D et leur distance pour vous assurer qu'ils n'affectent pas le fonctionnement de la télécommande de cet appareil.	—
	• Appuyez sur la touche REMOTE MODE CD pour passer le mode de fonctionnement de la télécommande sur "CD".	<u>11</u>
• Lorsque vous utilisez cet appareil de manière indépendante, basculez l'interrupteur sur "INTERNAL".	<u>22</u>	

## ■ L'affichage sur cet appareil n'affiche rien

Symptôme	Cause/Solution	Page
L'écran est éteint.	• Appuyez sur la touche DIMMER et modifiez le réglage pour qu'il ne soit pas désactivé.	<u>27</u>



## ■ Aucun son n'est émis

Symptôme	Cause/Solution	Page
Aucun son n'est émis. Ou le son est anormal.	• Vérifiez les connexions de tous les appareils.	<u>17</u>
	• Insérez complètement les câbles de connexion.	—
	• Vérifiez que les bornes d'entrée et les bornes de sortie ne sont pas inversement reliées.	—
	• Vérifiez l'état des câbles.	—
	• Vérifiez les fonctions et les commandes de l'amplificateur et réglez-les si nécessaire.	—
	• Lorsque vous vous connectez à un appareil équipé de bornes d'entrée audio numériques, réglez "Digital Out" sur "On".	<u>45</u>

## ■ Le son est interrompu ou on entend des bruits

Symptôme	Cause/Solution	Page
Pendant la lecture d'un dispositif mémoire USB, le son est interrompu de temps à autre.	• Lorsque la vitesse de transfert du dispositif mémoire USB est faible, l'audio peut être occasionnellement interrompu.	—

## ■ L'audio souhaité n'est pas émis

Symptôme	Cause/Solution	Page
Le volume du casque est bas.	• Passez de "H/P AMP Gain" à "MIDDLE" ou "HIGH" si vous utilisez des écouteurs avec une impédance élevée ou une basse sensibilité.	<u>45</u>



## ■ Impossible de lire des disques

Symptôme	Cause/Solution	Page
Lecture impossible lorsque vous appuyez sur la touche de lecture ou lecture erronée d'une partie du disque.	<ul style="list-style-type: none"> <li>Le disque est sale ou rayé. Nettoyez le disque ou insérez un disque différent.</li> </ul>	<a href="#">60</a>
Impossible de lire des CD-R/CD-RW.	<ul style="list-style-type: none"> <li>Les disques ne peuvent pas être lus s'ils n'ont pas été finalisés. Utilisez un disque finalisé.</li> </ul>	<a href="#">55</a>
	<ul style="list-style-type: none"> <li>Ceci peut être dû à des conditions d'enregistrement médiocres ou le disque lui-même est peut-être de mauvaise qualité. Utilisez un disque correctement enregistré.</li> </ul>	—
	<ul style="list-style-type: none"> <li>La fonction de lecture DATA CD de cet appareil prend uniquement en charge la lecture de fichiers MP3, WMA et AAC.</li> </ul>	<a href="#">56</a>
"No Disc" s'affiche.	<ul style="list-style-type: none"> <li>"No Disc" s'affiche lorsque le disque a été inséré à l'envers ou lorsque le tiroir ne contient pas de disque.</li> </ul>	<a href="#">59</a>
"Unsupported" s'affiche.	<ul style="list-style-type: none"> <li>"Unsupported" s'affiche si un disque qui ne peut pas être lu est chargé.</li> </ul>	<a href="#">59</a>

## ■ Impossible de lire l'iPod

Symptôme	Cause/Solution	Page
Impossible de connecter l'iPod.	<ul style="list-style-type: none"> <li>Lors de l'utilisation de l'iPod en le connectant au port USB, certaines variations d'iPod ne sont pas prises en charge.</li> </ul>	<a href="#">20</a>
	<ul style="list-style-type: none"> <li>Lorsque l'iPod est connecté à l'aide d'un câble USB autre que le câble authentique, l'iPod peut ne pas être reconnu. Utilisez un câble USB authentique.</li> </ul>	—



## ■ Impossible de lire les dispositifs mémoire USB

Symptôme	Cause/Solution	Page
"No Device" s'affiche.	<ul style="list-style-type: none"> <li>Cet appareil peut ne pas reconnaître le dispositif mémoire USB en raison d'une mauvaise connexion, etc. Assurez-vous que la connexion est réalisée correctement en accomplissant des actions telles que déconnecter et reconnecter le dispositif de mémoire USB.</li> </ul>	<u>20</u>
	<ul style="list-style-type: none"> <li>Les dispositifs de mémoire USB compatibles avec une classe de stockage de masse sont pris en charge.</li> </ul>	—
	<ul style="list-style-type: none"> <li>Cet appareil ne prend pas en charge une connexion via un hub USB. Connectez directement le dispositif mémoire USB au port USB de l'unité.</li> </ul>	—
	<ul style="list-style-type: none"> <li>Le dispositif mémoire USB doit être au format FAT16 ou FAT32.</li> </ul>	—
	<ul style="list-style-type: none"> <li>Il n'est pas garanti que tous les dispositifs mémoire USB fonctionnent. Certains dispositifs mémoire USB ne sont pas reconnus. Lors de l'utilisation d'un type de lecteur de disque dur portable compatible avec la connexion USB qui nécessite l'alimentation d'un adaptateur CA, utilisez l'adaptateur CA fourni avec le disque dur.</li> </ul>	—
Les fichiers sur le dispositif mémoire USB ne s'affichent pas.	<ul style="list-style-type: none"> <li>Les fichiers d'un type non pris en charge par cet appareil ne s'affichent pas.</li> </ul>	<u>57</u>
	<ul style="list-style-type: none"> <li>Cet appareil peut afficher une structure de fichiers jusqu'à 8 niveaux, jusqu'à 700 dossiers et jusqu'à 65 535 fichiers en tout. Modifiez la structure de dossiers du dispositif mémoire USB.</li> </ul>	—
	<ul style="list-style-type: none"> <li>Lorsque plusieurs partitions existent sur le dispositif mémoire USB, seuls les fichiers sur la première partition s'affichent.</li> </ul>	—
Impossible de lire les fichiers contenus sur un dispositif mémoire USB.	<ul style="list-style-type: none"> <li>Les fichiers sont créés à un format qui n'est pas pris en charge par cet appareil. Vérifiez que les formats sont pris en charge par cet appareil.</li> </ul>	<u>57</u>
	<ul style="list-style-type: none"> <li>Les fichiers protégés ne peuvent pas être lus sur cet appareil.</li> </ul>	—



## ■ Les noms de fichiers sur l'iPod/le dispositif mémoire USB ne s'affichent pas correctement

Symptôme	Cause/Solution	Page
Les noms de fichiers ne s'affichent pas correctement ("...", etc.).	<ul style="list-style-type: none"> <li>Des caractères qui ne peuvent pas être affichés ont été utilisés. Sur cet appareil, les caractères qui ne peuvent pas être affichés sont remplacés par "."(points de suspension).</li> </ul>	—



## Médias lisibles

### Disques

Médias lisibles	
CD	
CD-R	
CD-RW	

#### REMARQUE

- Certains disques et formats d'enregistrement peuvent ne pas être lisibles.
- Les disques non finalisés ne peuvent pas être lus.

### Fichiers

Les disques CD-R et CD-RW créés dans le format décrit ci-dessous peuvent être reproduits.

#### ■ Format du logiciel de gravure

ISO9660 niveau 1, 2

Format d'extension (Juliet.Romeo)

- Pendant la gravure à un format différent, il n'est pas possible de lire le disque correctement.

#### ■ Nombre maximal de fichiers et de dossiers lisibles

Nombres de dossiers :255

Nombres de fichiers :255

#### ■ Donnée tag

ID3-TAG (Ver.1.x et 2.x)

WMA-TAG

AAC-TAG

(Le titre, l'artiste et les données de balise d'album sont pris en charge)



## ■ Formats compatibles

	Fréquence d'échantillonnage	Débit	Longueur en bits	Extension
<b>WMA *</b>	32/44,1/48 kHz	32 – 192 kbps	–	.wma
<b>MP3</b>	32/44,1/48 kHz	32 – 320 kbps	–	.mp3
<b>AAC *</b>	32/44,1/48 kHz	32 – 320 kbps	–	.m4a

\* Seuls les fichiers non protégés par copyright peuvent être lus sur cet appareil. Le contenu téléchargé sur les sites Internet payants est protégé par copyright. En outre, les fichiers encodés au format WMA rippés sur des CD, etc. et copiés sur un ordinateur, peuvent être protégés par des droits d'auteur, selon la configuration de l'ordinateur.



- Lorsque l'audio de fichiers du disque est transmis à partir de la borne de sortie audio numérique, la fréquence d'échantillonnage est convertie en 44,1 kHz pour la sortie.

### REMARQUE

- Veillez à donner l'extension aux fichiers. Les fichiers avec d'autres extensions ou sans extension ne peuvent être lus.
- Vos enregistrements ne doivent être utilisés que dans un but personnel et ne doivent pas être utilisés dans d'autres objectifs sans le consentement du détenteur des droits tel que le prévoient les lois sur le copyright.

## Dispositif mémoire USB

### ■ Systèmes de fichiers compatibles USB

FAT16 ou FAT32

- Si le dispositif mémoire USB est divisé en plusieurs partitions, seule la partition supérieure peut être sélectionnée.

### ■ Nombre maximal de fichiers et de dossiers lisibles

Nombre maximal de fichiers : 65 535

Nombre maximal de dossiers : 700

### ■ Donnée tag

ID3-TAG (Ver.1.x et 2.x)

WMA-TAG

AAC-TAG

(Le titre, l'artiste et les données de balise d'album sont pris en charge)





## ■ Formats compatibles

	Fréquence d'échantillonnage	Débit	Longueur en bits	Extension
<b>WMA *</b>	32/44,1/48 kHz	32 – 320 kbps	–	.wma
<b>MP3</b>	32/44,1/48 kHz	32 – 320 kbps	–	.mp3
<b>WAV</b>	32/44,1/48 kHz	–	16 bits	.wav
<b>AAC *</b>	32/44,1/48 kHz	32 – 320 kbps	–	.m4a

\* Seuls les fichiers non protégés par copyright peuvent être lus sur cet appareil. Le contenu téléchargé sur les sites Internet payants est protégé par copyright. En outre, les fichiers encodés au format WMA rippés sur des CD, etc. et copiés sur un ordinateur, peuvent être protégés par des droits d'auteur, selon la configuration de l'ordinateur.



- Lorsque l'audio de fichiers du dispositif mémoire USB est transmis à partir de la borne de sortie audio numérique, la fréquence d'échantillonnage est convertie en 44,1 kHz pour la sortie.

### REMARQUE

- Veillez à donner l'extension aux fichiers. Les fichiers avec d'autres extensions ou sans extension ne peuvent être lus.
- Vos enregistrements ne doivent être utilisés que dans un but personnel et ne doivent pas être utilisés dans d'autres objectifs sans le consentement du détenteur des droits tel que le prévoient les lois sur le copyright.
- Insérez et retirez un dispositif mémoire USB lorsque l'appareil est en veille. S'il est inséré ou retiré lorsque l'appareil est en marche, il est possible que les fichiers enregistrés ne puissent pas être lus ou soient endommagés.
- Il n'est pas compatible avec un lecteur MP3, un appareil photo numérique, un dispositif USB pour un téléphone portable, etc.
- L'unité ne peut pas charger un dispositif USB.
- L'appareil ne prend pas en charge les lecteurs de cartes, les câbles d'extension USB ou les concentrateurs USB.



## Ordre de lecture des fichiers MP3/WMA/AAC/WAV

En cas de plusieurs dossiers contenant des fichiers MP3/WMA/AAC/WAV, l'ordre de lecture des dossiers est réglé automatiquement lorsque l'appareil lit le média. Les fichiers de chaque dossier sont affichés dans l'ordre dans lequel ils ont été enregistrés sur le support, à partir de la date et de l'heure les plus anciennes.

### CD-R/CD-RW

Lors de la lecture de fichiers sur des disques CD-R ou CD-RW, les fichiers de tous les dossiers dans la couche principale sont lus en premier. Les fichiers de la deuxième couche sont alors lus, puis ceux de la troisième couche, et ainsi de suite.

### Dispositif mémoire USB

Pour la lecture de fichiers enregistrés sur USB, les fichiers du premier dossier sur la première partition sont lus en premier, puis les dossiers de la deuxième partition, ensuite les dossiers de la troisième partition et ainsi de suite dans cet ordre. Puis, par conséquent, les fichiers d'une autre première partition sont ensuite lus.



- L'ordre de lecture affiché sur un ordinateur peut différer de l'ordre de lecture actuel.
- L'ordre de lecture avec un disque CD-R/CD-RW peut différer, selon le logiciel de gravure.

### REMARQUE

- L'ordre de lecture peut être différent de l'ordre dans lequel les dossiers ou fichiers ont été enregistrés si vous supprimez ou ajoutez un dossier ou un fichier sur le périphérique USB. Cela se produit à cause des spécifications d'enregistrement de données et ce n'est pas un dysfonctionnement.

## À propos des disques et fichiers

Les fichiers, tels que MP3/WMA/AAC/WAV, enregistrés sur CD-R/RW et sur les dispositifs mémoires USB sont divisés en gros segments (dossiers) et petits segments (fichiers). Les fichiers sont stockés dans des dossiers, et les dossiers peuvent être placés dans une hiérarchie pour le stockage. L'appareil peut reconnaître jusqu'à 8 niveaux de dossiers.

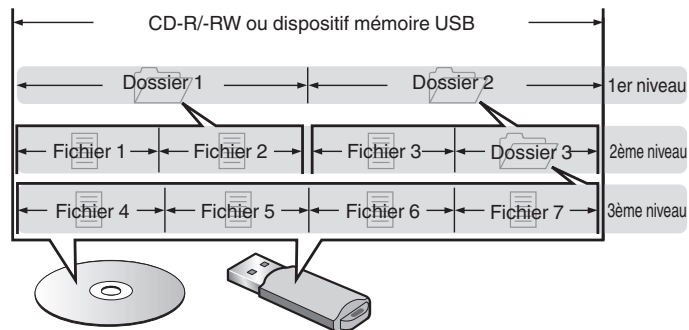

- Lorsque vous gravez des fichiers musicaux sur un disque CD-R/RW, réglez le format du logiciel de gravure sur "ISO9660". Les fichiers risquent de ne pas être lus correctement s'ils ont été enregistrés dans un autre format. Pour plus de détails, reportez-vous aux instructions de votre logiciel de gravure.



## Précautions d'emploi pour les supports

### Chargement d'un disque

- Placez le côté étiqueté du disque au-dessus.
- Attendez que le tiroir de l'appareil soit totalement ouvert avant d'y placer un disque.
- Mettez les disques à plat dans le tiroir. Positionnez les disques de 12 cm en les alignant sur la rainure extérieure du tiroir (Figure 1). Positionnez les disques de 8 cm en les alignant sur la rainure intérieure du tiroir (Figure 2).

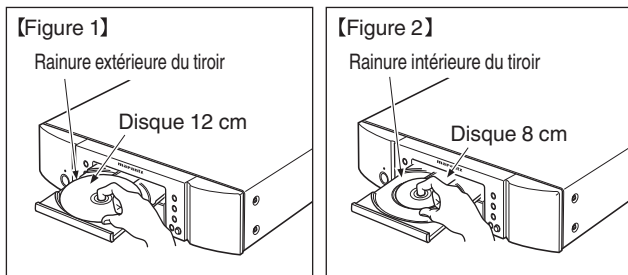

- Placez les disques de 8 cm dans la rainure intérieure du tiroir sans utiliser d'adaptateur.



- "Unsupported" s'affiche si un disque qui ne peut pas être lu est chargé.
- "No Disc" s'affiche lorsque le disque a été inséré à l'envers ou lorsque le tiroir ne contient pas de disque.

### REMARQUE

- Mettez toujours un seul disque dans le tiroir. La présence de plus d'un seul disque dans le tiroir peut endommager l'unité et rayer les disques.
- N'utilisez pas de disques fendus ou déformés, ou réparés avec un adhésif, etc.
- N'utilisez pas de disques dont la partie collante du ruban adhésif ou des étiquettes est exposée ou sur lesquels les étiquettes ont laissé des traces. Ces disques pourraient se coincer dans l'unité et l'endommager.
- N'utilisez pas de disques aux formes spéciales, ils pourraient endommager le lecteur.



- Ne pas pousser le plateau du disque avec la main lorsque l'appareil est éteint. Vous risquez de l'endommager.
- Si l'appareil se trouve pendant longtemps dans une pièce enfumée, la surface du lecteur optique risque de se salir et de ne plus pouvoir lire les signaux correctement.



## À propos de la manipulation des supports

- Évitez de laisser des traces de doigt, des marques grasses ou toute autre salissure sur vos disques.
- Lorsque vous sortez un disque de son étui, manipulez-le avec précaution pour éviter de le rayer.
- Ne déformez pas ou n'exposez pas les disques à une source de chaleur.
- N'agrandissez pas le trou central.
- N'écrivez pas sur la face étiquetée (imprimée) avec un stylo à bille, un crayon, etc. et ne collez aucune étiquette sur vos disques.
- Des gouttes d'eau peuvent se former sur les disques lorsqu'ils sont déplacés subitement d'un lieu froid (à l'extérieur par exemple) vers un lieu chaud. N'essayez pas de les sécher à l'aide d'un sèche-cheveux, etc.
- Il ne faut surtout pas éjecter un dispositif de mémoire USB ou éteindre l'appareil alors que le dispositif de stockage USB est en cours de lecture. Cela risque de provoquer un mauvais fonctionnement ou la perte des données du dispositif de mémoire USB.
- N'essayez pas d'ouvrir ou de modifier un dispositif de mémoire USB.
- Le dispositif de mémoire USB et les fichiers peuvent être endommagés par l'électricité statique. Ne touchez pas les contacts métalliques d'un dispositif de mémoire USB avec vos doigts.
- N'utilisez pas un dispositif mémoire USB tordu.
- Après utilisation, veillez à retirer tout disque ou dispositif de mémoire USB et rangez-les dans leur propre étui, afin de les protéger de la poussière, des rayures et des déformations.
- Ne rangez pas de disques dans les conditions suivantes :
  1. Exposition directe au soleil
  2. Environnement poussiéreux ou humide
  3. À proximité d'une source de chaleur, chauffage, etc.

## Nettoyage des disques

- Si des empreintes de doigts ou de la poussière se trouvent sur un disque, essuyez-les avant d'utiliser le disque.
- Utilisez un produit de nettoyage spécialisé disponible dans le commerce ou un chiffon doux pour nettoyer vos disques.



Essuyez délicatement le disque par des mouvements rectilignes allant du centre au bord.

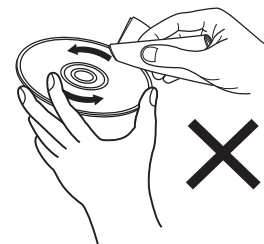

Ne pas essuyer en un mouvement circulaire.

### REMARQUE

- N'utilisez aucun produit antistatique ou aérosol pour disque, ni aucun solvant volatil tel que le benzène ou autre dissolvant.

## Explication des termes

### MP3 (MPEG Audio Layer-3)

Il s'agit d'un format de compression des données audio normalisé au plan international qui utilise la norme de compression vidéo "MPEG-1". Il compresse le volume de données à environ un onzième de sa taille initiale tout en conservant une qualité de son équivalente à celle d'un CD musical.

### WMA (Windows Media Audio)

Il s'agit de la technologie de compression audio mise au point par la société Microsoft.

Les données WMA peuvent être encodées à l'aide de Windows Media® Player.

Pour coder les fichiers WMA, utilisez uniquement les applications autorisées par la société Microsoft. Si vous utilisez une application non autorisée, le fichier peut ne pas fonctionner correctement.

### Fréquence d'échantillonnage

L'échantillonnage consiste à effectuer une lecture d'une onde sonore (signal analogique) à intervalles réguliers et à exprimer la hauteur de l'onde lors de chaque lecture dans un format numérisé (produisant un signal numérique).

Le nombre de lectures effectuées en une seconde est appelée "fréquence d'échantillonnage". Plus cette valeur est grande, plus le son reproduit est proche du son original.

### Gamme dynamique

La différence entre le niveau sonore non déformé maximum et le niveau sonore minimum perceptible du bruit émis par l'appareil.

### Débit

Ce terme exprime la quantité de données audio enregistrées sur un disque lu en 1 seconde.

### Finalisation

Il s'agit d'un processus permettant la lecture de disques CD enregistrés à l'aide d'un enregistreur CD ou d'un lecteur, par d'autres lecteurs.

### PCM linéaire

Ce signal est un signal PCM (modulation d'impulsion codée) non compressé. Contrairement aux sources de compression audio induisant des pertes, comme le format MP3, la qualité audio et la plage dynamique ne sont pas détériorées.



## Renseignements relatifs aux marques commerciales



"Made for iPod" and "Made for iPhone" mean that an electronic accessory has been designed to connect specifically to iPod, or iPhone, respectively, and has been certified by the developer to meet Apple performance standards.

Apple is not responsible for the operation of this device or its compliance with safety and regulatory standards. Please note that the use of this accessory with iPod, or iPhone, may affect wireless performance. iPhone, iPod, iPod classic, iPod nano, iPod shuffle, and iPod touch are trademarks of Apple Inc., registered in the U.S. and other countries.

- Les utilisateurs individuels sont autorisés à utiliser des iPhone, iPod, iPod classic, iPod nano, iPod shuffle, et iPod touch pour la copie privée et la lecture de contenu non protégé par droits d'auteur et de contenu dont la copie et la lecture est permise par la loi. La violation des droits d'auteur est interdite par la loi.



Adobe, le logo Adobe et Reader sont des marques de commerce ou des marques déposées d'Adobe Systems Incorporated aux États-Unis et dans d'autres pays.



# Spécifications

## ■ Performances audio

### • Sortie analogique

Canaux :	2 canaux
Gamme de fréquences reproductible :	2 Hz – 20 kHz
Réponse en fréquence reproductible :	2 Hz – 20 kHz ( $\pm 0,5$ dB)
S/B :	110 dB
Gamme dynamique :	100 dB
Distorsion harmonique :	0,002 % (1 kHz)
Pleurage et scintillement :	Précision Crystal

### • Niveau de sortie

Signaux :	2,2 V RMS stéréo
Sortie casque :	28 mW/32 $\Omega$ /ohms (variable maximum)

### • Sortie numérique

Coaxiale :	0,5 Vp-p / 75 $\Omega$ /ohms
Optique :	-19 dBm

### • Système de lecture optique

Laser :	AlGaAs
Longueur d'ondes :	780 nm
Signaux :	16-bit PCM linéaire
Fréquence d'échantillonnage :	44,1 kHz



## ■ Généralités

<b>Alimentation:</b>	CA 230 V, 50/60 Hz
<b>Consommation:</b>	32 W
<b>Consommation d'énergie en mode veille :</b>	0,3 W ou moins
<b>Températures de fonctionnement :</b>	+5 °C - +35 °C
<b>Humidité de fonctionnement :</b>	5 – 90 % (sans buée)

Pour des raisons d'amélioration, les caractéristiques et l'apparence sont susceptibles d'être modifiées sans avertissement préalable.





## ■ Dimensions (Unité : mm)

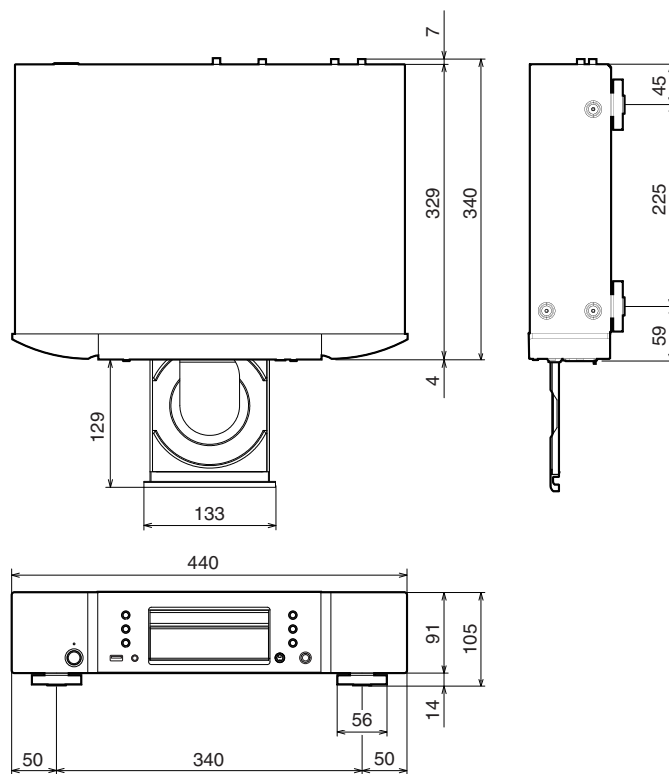

■ Poids : 6,5 kg

# Index

<b>A</b>		<b>D</b>		<b>P</b>	
Affichage .....	9	DATA CD .....	34	Panneau arrière .....	10
Amplificateur .....	18	Dépistage des pannes .....	50	Panneau avant .....	7
<b>C</b>		Dispositif mémoire USB .....	20, 40	Plan du menu de l'interface graphique .....	43
CD .....	28, 28	<b>I</b>		<b>R</b>	
CD-TEXT .....	33	iPod .....	20, 37	Récepteur AV .....	19
Connexion de la télécommande .....	22	<b>L</b>		Répéter la lecture .....	29, 35, 39, 41
Conseils .....	49	Lecture aléatoire .....	29, 35, 39, 41	<b>S</b>	
Convertisseur N/A .....	19	Lecture programmée .....	30	Suppression de la lecture programmée .....	31
		Lecture répétée A-B .....	30	<b>T</b>	
		Luminosité de l'affichage .....	27	Télécommande .....	11
		<b>M</b>		<b>V</b>	
		Minuterie .....	23	Veille auto .....	47
		Mode navig. iPod .....	38		





**[www.marantz.com](http://www.marantz.com)**

You can find your nearest authorized distributor or dealer on our website.

**marantz**<sup>®</sup> is a registered trademark.

3520 10469 00AM

Copyright © 2016 D&M Holdings Inc. All Rights Reserved.