

# marantz®

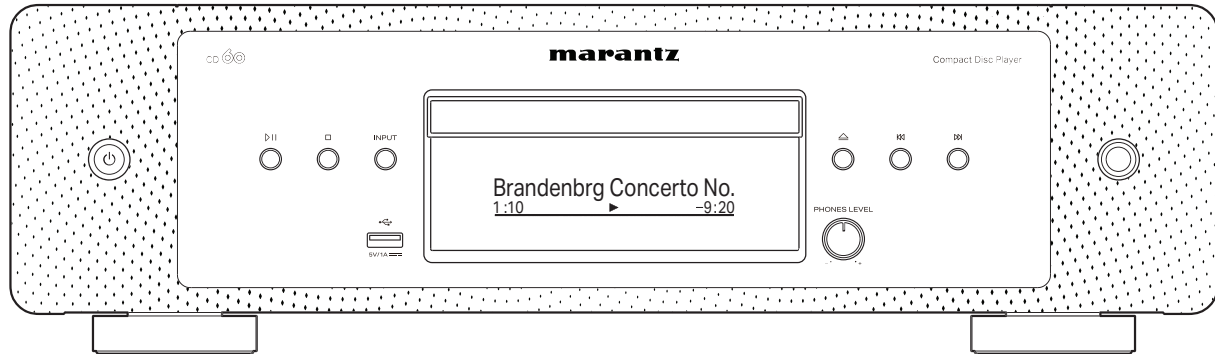

CD  | CD Speler

Gebruiksaanwijzing

<b>Accessoires</b>	<b>4</b>
De batterijen plaatsen	5
Werkingsbereik van de afstandsbediening	5
<b>Namen en functies van onderdelen</b>	<b>6</b>
Voorpaneel	6
Display	8
Achterpaneel	9
Afstandsbediening	10

## Aansluitingen

<b>Een versterker aansluiten</b>	<b>15</b>
<b>Aansluiten op een apparaat met digitale audio-ingangen</b>	<b>16</b>
<b>Sluit een USB-flashstation aan op de USB-poort</b>	<b>17</b>
<b>Apparaten met afstandsbedieningsaansluitingen aansluiten</b>	<b>18</b>
Aansluiting	18
Instellen	18
<b>Het timerapparaat aansluiten</b>	<b>19</b>
<b>Het netsnoer aansluiten</b>	<b>20</b>

## Weergave

<b>Basisbediening</b>	<b>22</b>
De stroom inschakelen	22
De voeding in stand-bymodus zetten	22
De weergavemediamodus selecteren	23
De helderheid van het display schakelen	23
<b>CD's afspelen</b>	<b>24</b>
CD's afspelen	24
Tracks afspelen in een specifieke volgorde (programmaweergave)	26
<b>Gegevens-CD's afspelen</b>	<b>27</b>
Bestanden afspelen	28
<b>Een USB-flashstation afspelen</b>	<b>30</b>
Bestanden die op USB-flashstations zijn opgeslagen, afspelen	31



## Instellingen

<b>Overzicht van het menu</b>	<b>33</b>
Menu bedienen	34
<b>H/P Amp Gain</b>	<b>35</b>
<b>Filter</b>	<b>35</b>
<b>Digital Out</b>	<b>36</b>
<b>Power On Link</b>	<b>36</b>
<b>Timer Play</b>	<b>37</b>
<b>Auto-Standby</b>	<b>37</b>

## Tips

<b>Tips</b>	<b>39</b>
<b>Probleemoplossing</b>	<b>40</b>
Voeding wordt niet ingeschakeld/Voeding wordt uitgeschakeld	41
Bewerkingen kunnen niet worden uitgevoerd via de afstandsbediening	42
Er verschijnt niets op het display van dit toestel	42
Er is geen geluid hoorbaar	43
Geluid is onderbroken of er is ruis opgetreden	43
Het gewenste geluid wordt niet weergegeven	43
USB-flashstations kunnen niet worden afgespeeld	44
Kan geen schijven afspelen	45

## Appendix

<b>Discs afspelen</b>	<b>46</b>
Bestanden	46
<b>USB-flashstations afspelen</b>	<b>48</b>
<b>Weergavevolgorde van muziekbestanden</b>	<b>49</b>
<b>Over schijven en bestanden</b>	<b>50</b>
<b>Waarschuwingen betreffende het gebruik van media</b>	<b>51</b>
Schijven laden	51
Over het hanteren van media	52
Schijven reinigen	52
<b>Uitleg termen</b>	<b>53</b>
<b>Technische gegevens</b>	<b>55</b>
<b>Index</b>	<b>58</b>





Dank u voor het vertrouwen dat u in dit Marantz-product hebt gesteld. Lees deze gebruiksaanwijzing aandachtig door voordat u het product gaat gebruiken.

Bewaar deze gebruiksaanwijzing na deze te hebben gelezen zodat u deze later opnieuw kunt raadplegen.

## Accessoires

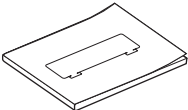
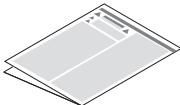
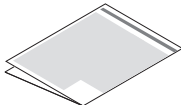
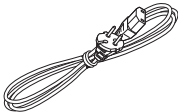
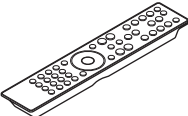
Controleer of bij dit product de volgende onderdelen zijn meegeleverd.

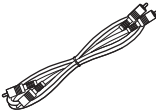
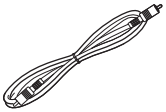
 <p>Snelhandleiding</p>	 <p>Veiligheidsinstructies</p>	 <p>Waarschuwingen over het gebruik van batterijen</p>	 <p>Netsnoer</p>
 <p>Afstandsbediening (RC005PMCD)</p>	 <p>2× R03/AAA-batterijen</p>	 <p>Audiokabel</p>	 <p>Afstandsbedieningskabel</p>

## De batterijen plaatsen

- 1 Verwijder het achterste deksel in de richting van de pijl en verwijder het.

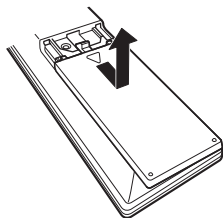

- 2 Plaats twee batterijen op de juiste wijze in het batterijvak zoals aangegeven.

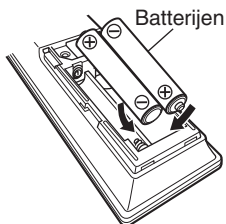

- 3 Plaats het achterste deksel terug.

### OPMERKING

- Voorkom beschadiging van de batterijen of lekkage van batterijvloeistof:
  - Gebruik een nieuwe batterij niet samen met een oude.
  - Gebruik geen twee verschillende soorten batterijen.
- Verwijder de batterijen uit de afstandsbediening als u ze voor lange tijd niet gaat gebruiken.
- In geval van lekkage van batterijvloeistof veegt u de vloeistof in het batterijcompartiment voorzichtig weg en plaatst u nieuwe batterijen.

## Werkingsbereik van de afstandsbediening

Richt de afstandsbediening tijdens het gebruik ervan op de afstandsbedieningssensor van het toestel.

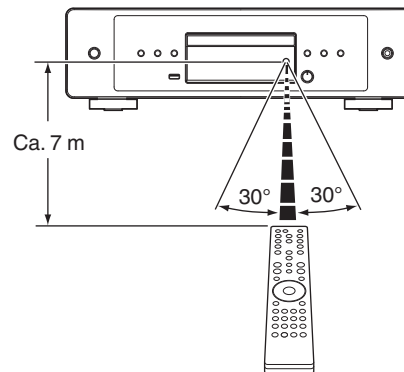

## Namen en functies van onderdelen

### Voorpaneel

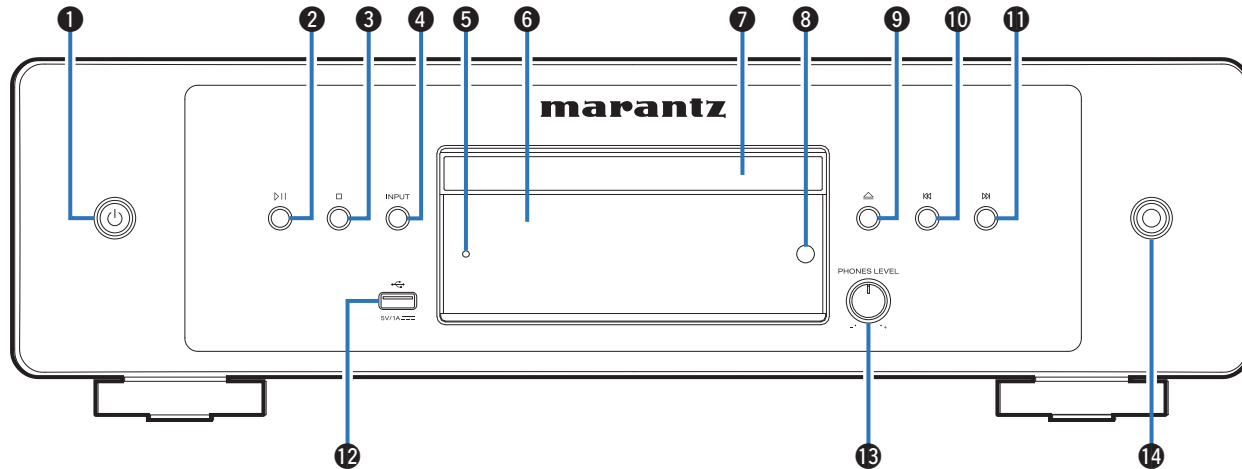

Raadpleeg de volgende bladzijde voor details.

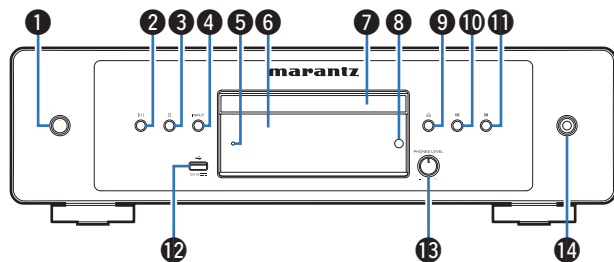

### 1 Netspanningstoets (⏻)

Hiermee schakelt u de voeding in/uit (stand-by). (👉 blz. 22)

### 2 Toets Afspelen/Pauze (▶|)

Druk op deze knop om te pauzeren tijdens het afspelen. Als hierop wordt gedrukt tijdens als de weergave wordt gepauzeerd of gestopt, wordt de weergave hervat vanaf de laatst afgespeelde track.

### 3 Stop-toets (□)

Stopt de weergave.

### 4 INPUT-toets

Wordt gebruikt voor het selecteren van de weergavebron. (👉 blz. 23)

### 5 Indicator beveiligingscircuit

Dit knippert wanneer het beveiligingscircuit heeft gewerkt. (👉 blz. 41)

### 6 Display

Hier wordt verschillende informatie weergegeven. (👉 blz. 8)

### 7 Schijflade

Wordt gebruikt voor het plaatsen van een schijf.

### 8 Afstandsbedieningssensor

Dit ontvangt signalen van de afstandsbediening. (👉 blz. 5)

### 9 Toets schijflade openen/sluiten (⏮)

Opent en sluit de schijflade. (👉 blz. 24)

### 10 Toets achteruit springen (⏪)

Keert terug naar het begin van het nummer dat momenteel wordt weergegeven. Ingedrukt houden om het nummer snel terug te spoelen.

### 11 Toets vooruit springen (⏩)

Speelt het volgende nummer af. Ingedrukt houden om het nummer snel vooruit te spoelen.

### 12 USB-poort

Dit wordt gebruikt voor het aansluiten van USB-opslagruimtes (zoals USB-flashstations). (👉 blz. 17)

### 13 Volumeregelknop hoofdtelefoon (PHONES LEVEL)

Past het volume van de hoofdtelefoon aan.

### 14 Hoofdtelefoonaansluiting

Wordt gebruikt voor het aansluiten van een hoofdtelefoon.

#### OPMERKING

- Zet het volume niet te hoog wanneer u met de hoofdtelefoon luistert, om gehoorverlies te voorkomen.



## Display

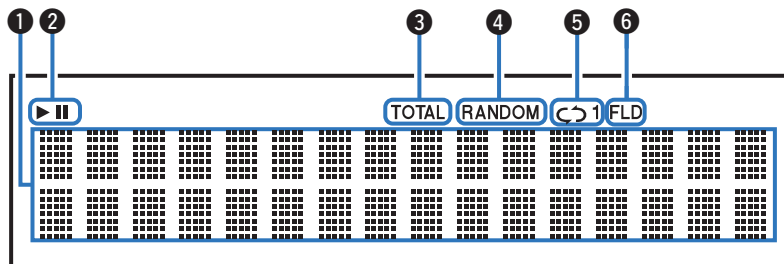

### 1 Informatiedisplay

Toont verschillende gegevens, de verstreken weergavetijd, enz. voor de schijf.

### 2 Indicators voor afspeelmodus

▶: Licht op tijdens de weergave.

||: Licht op tijdens het pauzeren.

### 3 TOTAL-indicator

Licht op wanneer het totale aantal tracks en de totale duur van de CD worden weergegeven.

### 4 RANDOM-indicator

Licht op tijdens willekeurig afspelen.

### 5 Indicators voor herhaalmodus

Licht op volgens de instellingen voor de herhaalmodus.

### 6 Indicator mapmodus

Deze licht op wanneer de mapmodus is ingesteld in het CD-R/CD-RW weergavebereik. (☞ blz. 29)





## Achterpaneel

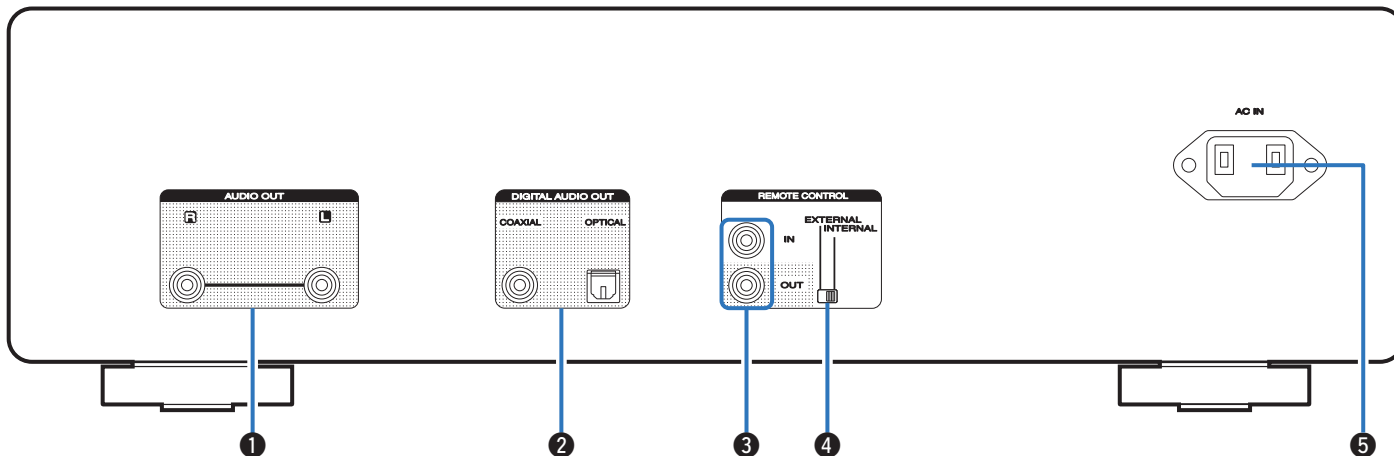

### 1 AUDIO OUT-aansluitingen

Wordt gebruikt voor het aansluiten van apparaten die zijn uitgerust met analoge audio-ingangen of een externe versterker. (👉 blz. 15)

### 2 DIGITAL AUDIO OUT-aansluitingen (COAXIAL/OPTICAL)

Wordt gebruikt voor het aansluiten van een versterker of D/A-converter die een digitale ingang heeft. (👉 blz. 16)

### 3 REMOTE CONTROL-aansluitingen

Wordt gebruikt voor het aansluiten op een Marantz-versterker die compatibel is met de afstandsbedieningsfunctie. (👉 blz. 18)

### 4 EXTERNAL/INTERNAL-schakelaar

Draai deze schakelaar naar "EXTERNAL" om het toestel te bedienen door de afstandsbediening te richten naar de versterker die op dit toestel is aangesloten via de afstandsbedieningsaansluiting. (👉 blz. 18)

### 5 AC-netingang (AC IN)

Wordt gebruikt voor het aansluiten van het netsnoer. (👉 blz. 20)



## Afstandsbediening

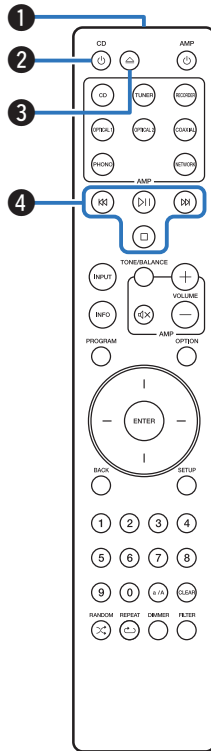

De afstandsbediening die bij dit toestel is geleverd, kan een Marantz-versterker besturen.

- “Bediening versterker” (👉 blz. 13)

### ■ Dit toestel bedienen

#### 1 Signaalzender van de afstandsbediening

Dit verzendt signalen van de afstandsbediening. (👉 blz. 5)

#### 2 Netspanningstoets (⏻ CD)

Hiermee schakelt u de voeding in/uit (stand-by). (👉 blz. 22)

#### 3 Toets schijflade openen/sluiten (⏮)

Opent en sluit de schijflade. (👉 blz. 24)

#### 4 Systeemoetsen

Hiermee kunt u met weergave verwante bewerkingen uitvoeren.



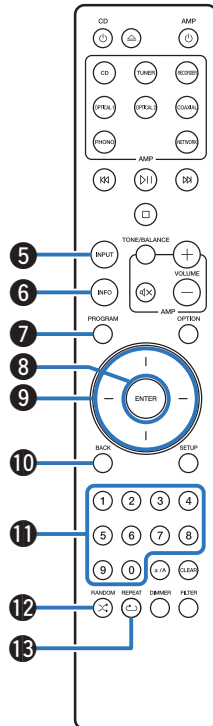

### 5 Selectietoets mediamodus (INPUT)

Wordt gebruikt voor het selecteren van de weergavebron.  
(☞ blz. 23)

### 6 Informatietoets (INFO)

Hiermee wordt de trackinformatie die wordt weergegeven op het display, schakelen tijdens de weergave.

### 7 PROGRAM-toets

Dit stelt de programmaweergave in. (☞ blz. 26)

### 8 ENTER-toets

Dit bepaalt de selectie.

### 9 Cursorknoppen

Hiermee selecteert u items.

### 10 BACK-toets

Hiermee keert u terug naar het vorige item.

### 11 Cijfertoetsen (0 – 9)

Hiermee voert u cijfers in het toestel in.

### 12 RANDOM-toets (X)

Schakelt willekeurig afspelen in/uit.

### 13 REPEAT-toets (↔)

Schakelt herhaald afspelen in/uit.

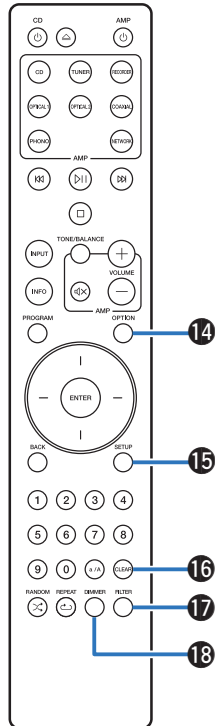

**14 OPTION-toets**

- Dit selecteert het weergavebereik van de gegevens-CD. (☞ blz. 29)
- Selecteert het weergavebereik van het USB-flashstation. (☞ blz. 32)

**15 SETUP-toets**

Dit toont het instelmenu op het scherm. (☞ blz. 34)

**16 CLEAR-toets**

Hiermee wordt de programmaregistratie gewist. (☞ blz. 26)

**17 FILTER-toets**

Dit schakelt de filterkenmerken. (☞ blz. 35)

**18 DIMMER-toets**

Dit schakelt de helderheid van het scherm. (☞ blz. 23)



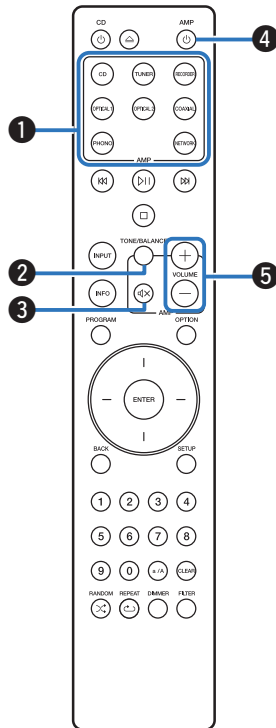

## ■ Bediening versterker

Er kan een Marantz-versterker worden gebruikt.

- 1 Ingangsbronkeuze-toetsen
- 2 Toets TONE/BALANCE
- 3 MUTE-toets (⊘)
- 4 Netspanningstoets (AMP ⚡)
- 5 VOLUME-toetsen (+/-)



- De afstandsbediening werkt mogelijk niet op sommige producten.



## ■ Inhoud





Een versterker aansluiten	15
Aansluiten op een apparaat met digitale audio-ingangen	16
Sluit een USB-flashstation aan op de USB-poort	17
Apparaten met afstandsbedieningsaansluitingen aansluiten	18
Het timerapparaat aansluiten	19
Het netsnoer aansluiten	20

### OPMERKING

- Steek de stekker van het netsnoer pas in het stopcontact nadat alle verbindingen zijn gemaakt.
- Bind netsnoeren en aansluitsnoeren of verschillende aansluitsnoeren niet samen tot een bundel. Dit kan gezoem of ruis veroorzaken.

## ■ Kabels die voor aansluitingen worden gebruikt

Zorg voor de nodige kabels volgens de apparaten die u wilt aansluiten.

Audiokabel (bijgeleverd)	
Afstandsbedieningskabel (bijgeleverd)	
Optische kabel	
Coaxiale digitale kabel	



## Een versterker aansluiten

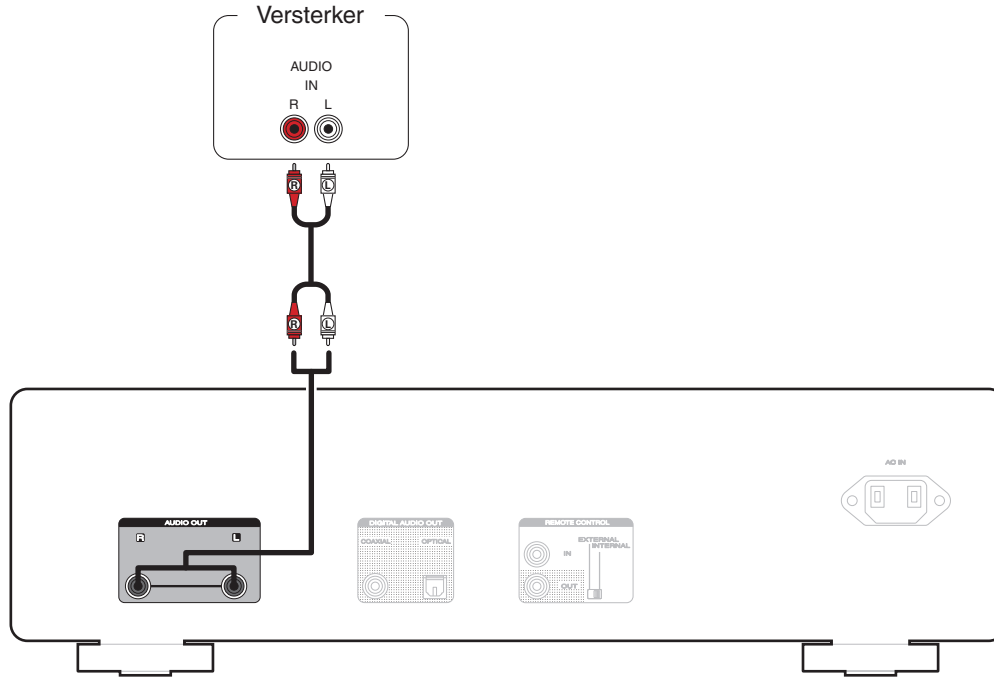

## Aansluiten op een apparaat met digitale audio-ingangen

U kunt genieten van digitale audioweergave door een versterker of D/A-converter met een digitale audio-aansluiting aan te sluiten.

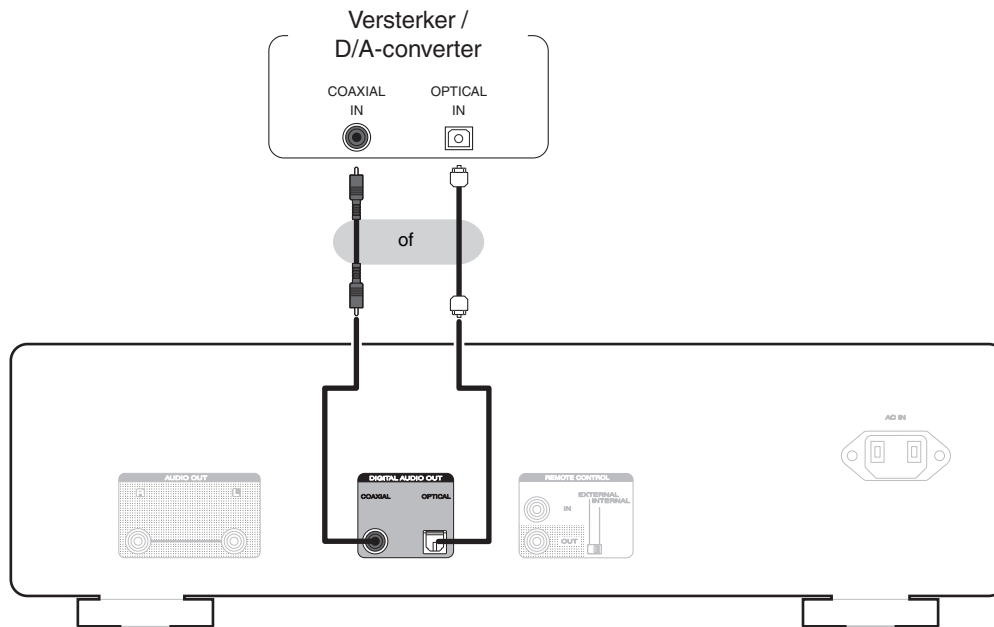

### OPMERKING

- De digitale audio-uitvoer stopt tijdens de weergave van de DSD-bestanden via een USB-flashstation.
- Het verbinden van de recorder die een digitale audioconnector heeft, is niet aanbevolen.





## Sluit een USB-flashstation aan op de USB-poort

Zie “Een USB-flashstation afspelen” voor de bedieningsrichtlijnen. (📖 blz. 30)

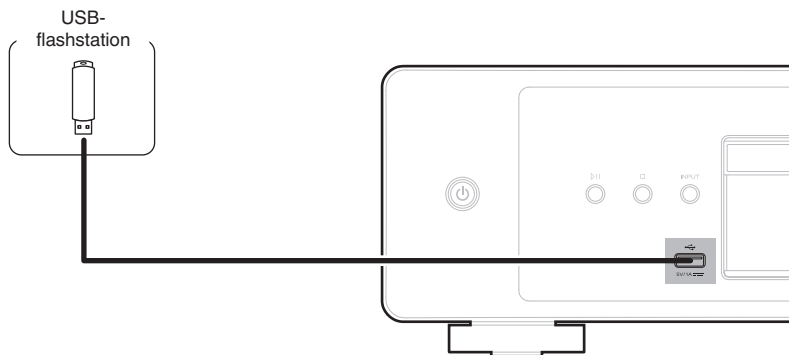

- Marantz kan niet garanderen dat alle USB-flashstations zullen werken of stroom zullen krijgen. Wanneer u een draagbare USB harde schijf (HDD) gebruikt die met een voedingsadapter is geleverd, moet u de bijgeleverde voedingsadapter van dat apparaat gebruiken.

### OPMERKING

- USB-flashstations zullen niet werken via een USB-hub.
- U kunt dit toestel niet gebruiken door de USB-poort van het toestel via een USB-kabel met een computer te verbinden.
- Gebruik geen verlengsnoer wanneer u een USB-flashstation aansluit. Dit kan radiostoring met andere componenten veroorzaken.



## Apparaten met afstandsbedieningsaansluitingen aansluiten

De volgende functies kunnen worden gebruikt wanneer dit toestel is aangesloten op een Marantz-versterker.

- Het signaal van de afstandsbediening dat wordt ontvangen door de versterker, wordt verzonden naar dit toestel om het te bedienen.
- Wanneer dit toestel wordt ingeschakeld, wordt de versterker ingeschakeld en schakelt de ingangsbron voor de versterker naar "CD". (Functie Inschakelen bij verbinding)



- U kunt de functie Inschakelen bij verbinding aan of uit zetten in "Power On Link" in het instellingsmenu. (☞ blz. 36)
- Sommige bewerkingen zijn soms onmogelijk op sommige Marantz-versterkers.

### Aansluiting

Gebruik de bijgeleverde afstandsbedieningskabel om de REMOTE CONTROL IN-aansluiting van dit toestel aan te sluiten op de REMOTE CONTROL OUT-aansluiting van de versterker.

### Instellen

Zet de EXTERNAL/INTERNAL-schakelaar op het toestel op "EXTERNAL".

- Deze instelling zal de externe sensorontvangst van dit toestel uitschakelen.
- Om het toestel te bedienen, richt u de afstandsbediening naar de afstandsbedieningssensor van de versterker.



- Om dit toestel onafhankelijk te gebruiken zonder een versterker aan te sluiten, zet u de schakelaar op "INTERNAL".

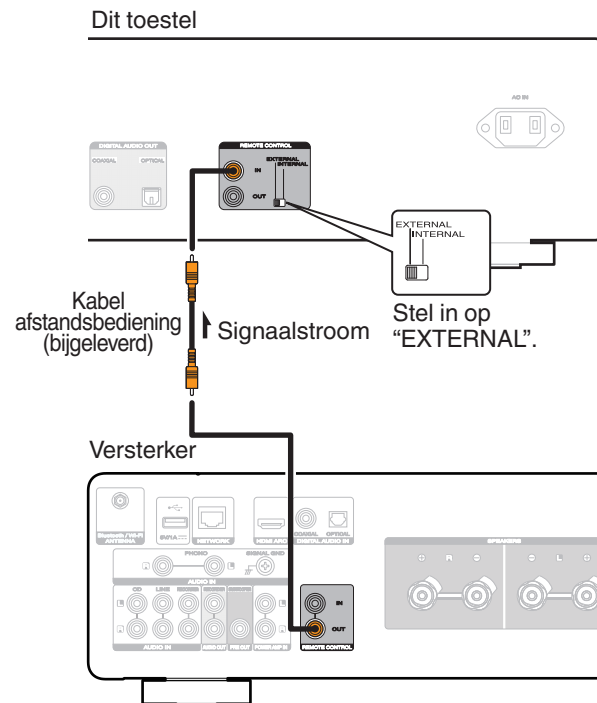

## Het timerapparaat aansluiten

Dit toestel biedt een timer-afspeelfunctie wanneer een versterker en timerapparaat op dit toestel zijn aangesloten. ("Timer Play" (🔊 blz. 37))

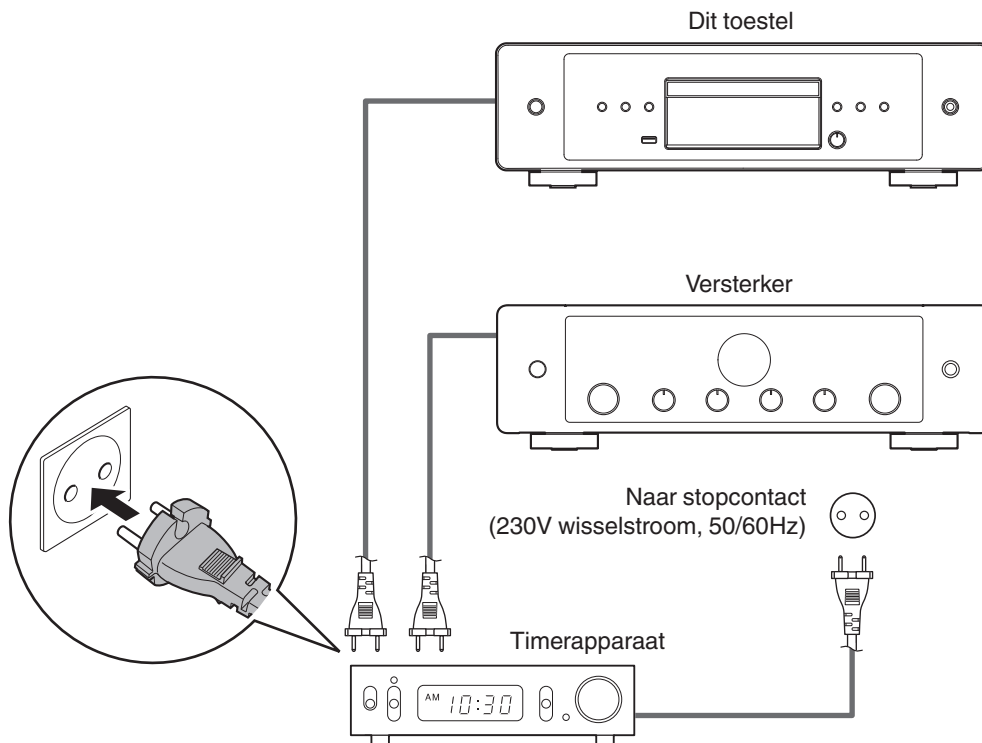

## Het netsnoer aansluiten

Stop de stekker in het stopcontact nadat u alle aansluitingen hebt voltooid.

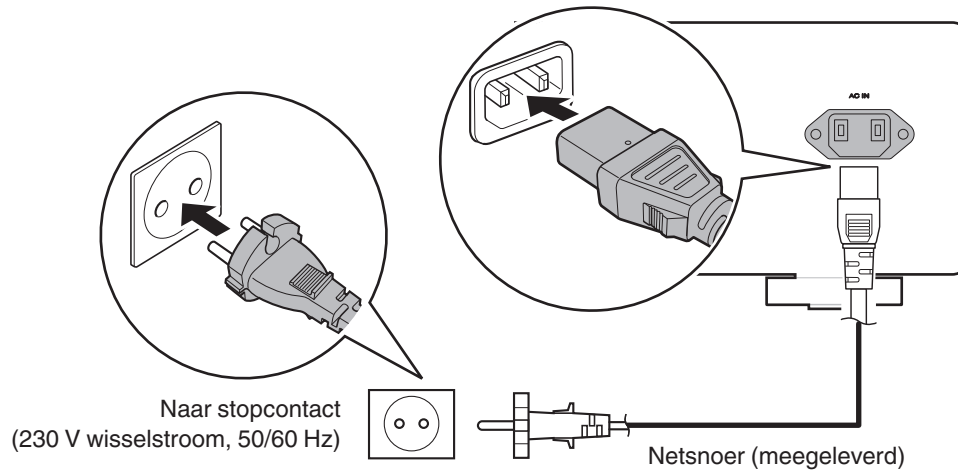

**■ Inhoud**

Basisbediening	22
CD's afspelen	24
Gegevens-CD's afspelen	27
Een USB-flashstation afspelen	30



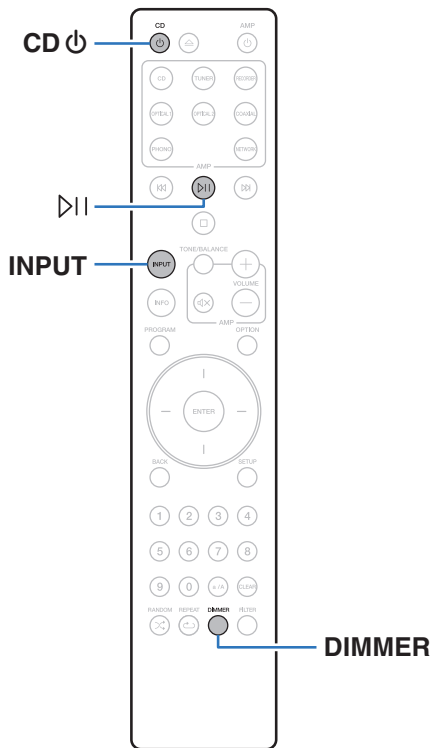

# Basisbediening



## De stroom inschakelen

**1** Druk op CD  om het toestel aan te zetten.



- U kunt ook bij het hoofdtoestel op  drukken om het in te schakelen vanaf stand-by modus.
- U kunt ook op  drukken om stroom te leveren naar de stand-bymodus.

## De voeding in stand-bymodus zetten

**1** Druk op CD .  
Het toestel schakelt naar de stand-bymodus.



- U kunt de stroom ook in stand-by zetten door op het hoofdtoestel op  te drukken.

### OPMERKING

- Er wordt nog steeds stroom geleverd aan een deel van het circuit, zelfs wanneer de voeding in stand-bymodus is. Wanneer u uw huis voor een lange periode verlaat of wanneer u op vakantie gaat, zorg dan dat u het netsnoer uit het stopcontact trekt.



## De weergavemediamodus selecteren

### 1 Druk op INPUT om de weergavemediamodus te selecteren.

<b>Disc</b> (Standaard):	Selecteer om een schijf weer te geven.
<b>USB:</b>	Selecteer om een USB-flashstation af te spelen.



- U kunt ook de weergavemediamodus selecteren door op het hoofdtoestel op INPUT te drukken.

## De helderheid van het display schakelen

De displayhelderheid kan worden aangepast tussen vier niveaus. Wanneer het display wordt uitgeschakeld, vermindert een bron van ruis die de geluidskwaliteit beïnvloedt zodat u kunt genieten van geluidswaergave met hogere kwaliteit.

### 1 Druk op DIMMER.

- De helderheid van het display verandert telkens wanneer de knop wordt ingedrukt.



- De helderheid van het display is standaard ingesteld op het meest heldere.
- Als de knoppen worden bediend wanneer het display uit is, wordt de informatie tijdelijk weergegeven met de helderste instelling.
- Het scherm wordt alleen uitgeschakeld tijdens de waergave.



# CD's afspelen

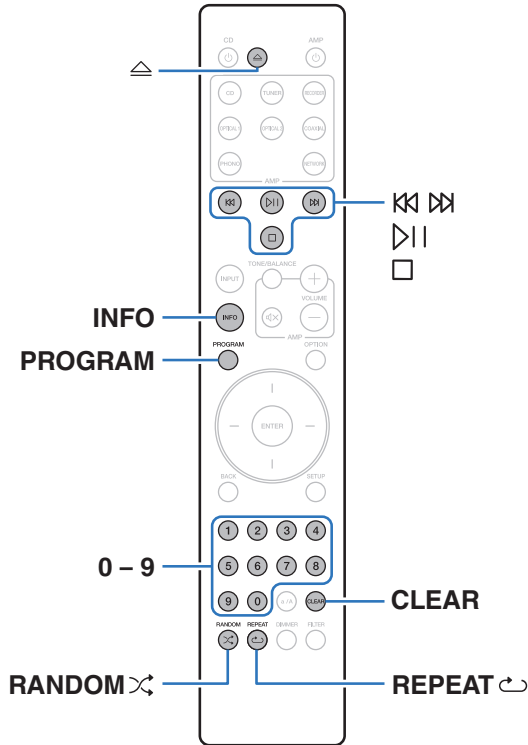

## CD's afspelen

### 1 Plaats een schijf. (blz. 51)

- Druk op  $\triangle$  om de schijflade te openen/sluiten.

### 2 Druk op $\triangleright \parallel$ .

De  $\triangleright$ -indicator op het display licht op. Het afspelen start.

#### OPMERKING

- Plaats geen vreemde voorwerpen in de schijflade. Dit kan het toestel beschadigen.
- De schijflade niet met hand aandrukken wanneer de stroom uitgeschakeld is. Dit kan het toestel beschadigen.





Bedieningstoetsen	Functie
▶	Weergave / Pauze
□	Stop
⏮ ⏭	Naar vorige/volgende track springen
⏮ ⏭	(Ingedrukt houden) Snel vooruit-/Terugspoelen
0 – 9	De track selecteren
RANDOM ⌘	Willekeurige weergave
REPEAT ↺	Herhaalde weergave <ul style="list-style-type: none"> <li>Schakelen tussen Herhalen van alle tracks, één track herhalen en herhalen uit.</li> </ul>
INFO	Tijdweergave schakelen <ul style="list-style-type: none"> <li>Schakelen tussen de verstrekte tijd van het huidige nummer, de resterende tijd van het huidige nummer en resterende tijd van alle nummers.</li> <li>De tijd die wordt weergegeven op dit toestel kan verschillen van deze actuele tijd omdat deze is berekend door af te kappen tot de dichtstbijgelegen 1 seconde.</li> </ul>

## ■ Schijven die kunnen worden afgespeeld

- Zie “Discs afspelen”. (🔍 blz. 46)

## ■ Een specifieke track afspelen (direct zoeken)

### 1 Gebruik 0 – 9 om de tracks te selecteren.

[Voorbeeld]

Track 4:

Druk op nummer 4 om track 4 te selecteren.

Track 12:

Druk achtereenvolgens op de cijfers 1 en 2 om track 12 te kiezen.

- Het nummer dat u invoert wordt ongeveer 1,5 seconden nadat u op de cijferstoets hebt gedrukt, ingesteld. Om een tweecijferig nummer in te voeren, moet u de twee cijferstoetsen onmiddellijk na elkaar indrukken.



## Tracks afspelen in een specifieke volgorde (programmaweergave)

Er kunnen maximaal 25 tracks worden geprogrammeerd.

### 1 Druk in de stopstand op PROGRAM.

“Program” verschijnt op het display.

### 2 Gebruik 0 – 9 om de tracks te selecteren.

[Voorbeeld]

Track 4:

Druk op nummer 4 om track 4 te selecteren.

Track 12:

Druk achtereenvolgens op de cijfers 1 en 2 om track 12 te kiezen.

- Het nummer dat u invoert wordt ongeveer 1,5 seconden nadat u op de cijfertoetsen hebt gedrukt, ingesteld. Om een tweecijferig nummer in te voeren, moet u de twee cijfertoetsen onmiddellijk na elkaar indrukken.

### 3 Druk op $\triangleright$ .

De tracks worden in de geprogrammeerde volgorde afgespeeld.



- Het programma wordt gewist wanneer de schijflade wordt geopend of wanneer de voeding wordt uitgeschakeld.
- Wanneer tijdens de programmaweergave op wordt gedrukt, op RANDOM  $\times$  worden de geprogrammeerde tracks afgespeeld in willekeurige volgorde.
- Wanneer tijdens de programmaweergave op REPEAT  $\leftrightarrow$  wordt gedrukt, worden de tracks telkens in de geprogrammeerde volgorde herhaald.

## ■ De volgorde van de geprogrammeerde tracks controleren

Druk in de stopstand op  $\triangleright$ .

Telkens wanneer op  $\triangleright$  wordt gedrukt, worden de tracks in geprogrammeerde volgorde weergegeven op het display.

## ■ Wissen van de als laatste geprogrammeerde track

Druk in de stopstand op CLEAR.

De laatste geprogrammeerde track wordt elke keer als op de knop wordt gedrukt, gewist.



- U kunt op  $\triangleright$  drukken om een track te selecteren die u wilt wissen.

## ■ Alle geprogrammeerde tracks wissen

Druk in de stopstand op PROGRAM.





## Bestanden afspelen

### 1 Laad een CD-R/CD-RW-schijf met muziekbestanden in de schijflade. (🔧 blz. 51)

- Druk op  $\triangle$  om de schijflade te openen/sluiten.

### 2 Gebruik de cursortoetsen omhoog/omlaag om het muziekbestand te selecteren dat moet worden afgespeld vanaf de CD-R/CD-RW-muziekgegevens. Druk dan op ENTER.

Het afspelen start.

Bedieningstoetsen	Functie
▶	Weergave / Pauze
□	Stop
⏮ ⏭	Naar vorige/volgende track springen
⏮ ⏭	(Ingedrukt houden) Snel vooruit-/Terugspoelen
BACK	Een laag hoger in het mapniveau
Cursor omhoog/omlaag	Selecteer het item
ENTER	Het geselecteerde item invoeren / Weergave
OPTIE	Selecteer het weergavebereik
RANDOM ✕	Willekeurige weergave
	Herhaalde weergave
REPEAT ↺	<ul style="list-style-type: none"> <li>• Schakelen tussen Herhalen van alle tracks, één track herhalen en herhalen uit.</li> </ul>
INFO	Schakelt het display tussen Bestandsnaam, Titelnaam/Artiestnaam, Titelnaam/Albumnaam en Bestandsnaam.



- Als u een ander bestand wilt afspelen terwijl u een CD-R/CD-RW afspeelt, druk dan eerst op BACK om de bestandsstructuur weer te geven. Gebruik vervolgens de cursortoetsen omhoog/omlaag om het weer te geven bestand te selecteren en druk op ENTER.



## ■ Het display schakelen

Druk op INFO tijdens weergave.

- Schakelt het display tussen Bestandsnaam, Titelnaam/Artiestnaam, Titelnaam/Albumnaam en Bestandsnaam.
- Als een bestand geen tekstinformatie ondersteunt of als er geen trackinformatie wordt opgenomen, wordt de bestandsnaam weergegeven.
- De volgende tekens kunnen worden getoond:

ABCDEFGHIJKLMN OPQRSTUVWXYZ

abcdefghijklmnopqrstuvwxyz

0123456789

! " # \$ % & ; : < > ? @ \ [ ] \_ ` | { } ~ ^ ' ( ) \* + , - . / = spatie

- Tekens die niet kunnen worden weergegeven, worden vervangen door een "." (punt).

## ■ Het weergavebereik selecteren

Druk in de stopstand op OPTION.

- Het weergavebereik van een track kan worden ingesteld.

---

### Mapmodus:

Alle bestanden in de geselecteerde map worden afgespeeld. De indicator "FLD" op het display gaat op dit moment branden.

---

### All-modus:

Alle bestanden op de schijf worden afgespeeld.

---



## Een USB-flashstation afspelen

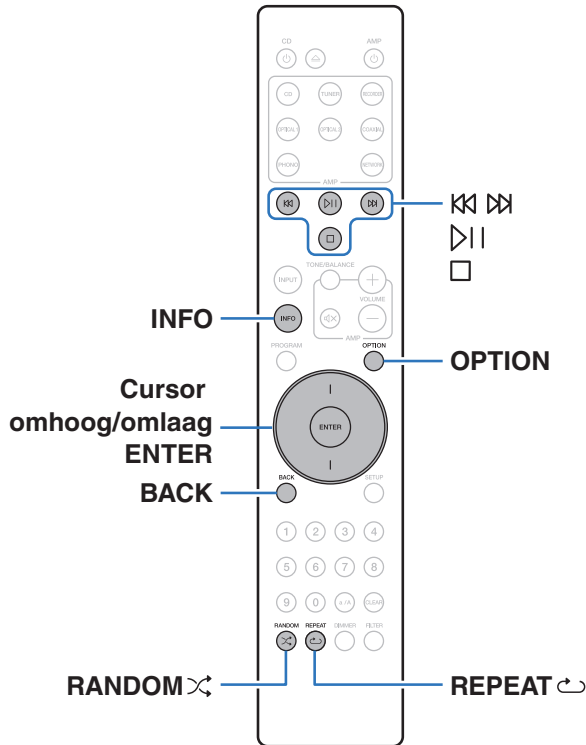

- Muziekbestanden die op een USB-flashstation zijn opgeslagen, weergeven.
- Alleen USB-flashstations die voldoen aan de normen voor massaopslagklasse kunnen op dit toestel worden afgespeeld.
- Dit zijn de audioformaattypen en -specificaties die door dit toestel worden ondersteund voor weergave.  
Zie "USB-flashstations afspelen" (📖 blz. 48) voor meer informatie.

- WMA
- MP3
- WAV
- MPEG-4 AAC
- FLAC
- Apple Lossless
- AIFF
- DSD



## Bestanden die op USB-flashstations zijn opgeslagen, afspelen

- 1** Sluit het USB-flashstation aan op de USB-poort. (🔌 blz. 17)
- 2** Druk op INPUT om de weergavemediamodus in te stellen op "USB".
- 3** Gebruik de cursortoetsen omhoog/omlaag om de weer te geven map te selecteren en druk vervolgens op ENTER.
- 4** Gebruik de cursor omhoog/omlaag om het weer te geven bestand te selecteren en druk vervolgens op ENTER.  
Het afspelen start.

Bedieningstoetsen	Functie
▶	Weergave / Pauze
□	Stop
⏮ ⏭	Naar vorige/volgende track springen
⏮ ⏭	(Ingedrukt houden) Snel vooruit-/Terugspoelen
BACK	Een laag hoger in het mapniveau
Cursor omhoog/omlaag	Selecteer het item
ENTER	Het geselecteerde item invoeren / Weergave
OPTIE	Selecteer het weergavebereik
RANDOM ✕	Willekeurige weergave
REPEAT ↺	Herhaalde weergave <ul style="list-style-type: none"> <li>• Schakelen tussen Herhalen van alle tracks, één track herhalen en herhalen uit.</li> </ul>
INFO	Schakelt het display tussen Bestandsnaam, Titelnaam/Artiestnaam, Titelnaam/Albumnaam en Bestandsnaam.



- Als u een ander bestand wilt weergeven terwijl u een USB-flashstation afspeelt, druk dan eerst op BACK om de bestandsstructuur weer te geven. Gebruik vervolgens de cursortoetsen omhoog/omlaag om het weer te geven bestand te selecteren en druk op ENTER.



**OPMERKING**

- Denk eraan dat Marantz niet aansprakelijk kan worden gesteld voor eventuele problemen met de gegevens op het USB-geheugenapparaat, die ontstaan tijdens het gelijktijdig gebruik van dit toestel en het USB-flashstation.
- Wanneer een USB-flashstation op dit toestel wordt aangesloten, laadt het toestel alle bestanden in het USB-flashstation. Dit kan enige tijd duren als het USB-flashstation een groot aantal mappen en/of bestanden bevat.

**■ Het weergavebereik selecteren**

Druk op OPTION.

- Het weergavebereik van een track kan worden ingesteld.

**Mapmodus:**

Alle bestanden in de geselecteerde map worden afgespeeld. De indicator “FLD” op het display gaat op dit moment branden.

**All-modus:**

Alle bestanden op het USB-flashstation worden afgespeeld.





## Overzicht van het menu

Op de volgende pagina's vindt u de bediening van het menu.

Standaard zijn aanbevolen instellingen gedefinieerd voor dit toestel. U kunt dit toestel aanpassen op basis van uw bestaand systeem en uw voorkeursinstellingen.

Items instellen	Beschrijving	Blz.
<b>H/P Amp Gain</b>	Stel de versterking in van de hoofdtelefoonversterker.	35
<b>Filter</b>	Dit apparaat is uitgerust met een functie voor het aanpassen van de geluidskwaliteit zodat gebruikers kunnen genieten van weergave met de gewenste geluidskwaliteit.	35
<b>Digital Out</b>	De digitale audio-uitvoer is in-/uitgeschakeld.	36
<b>Power On Link</b>	Zet de functie Inschakelen bij verbinding op aan/uit om te bepalen of de voeding van de Marantz-versterker die is aangesloten op dit toestel, inschakelt in combinatie met de inschakeling van dit toestel en de ingangsbron van de versterker schakelt naar "CD".	36
<b>Timer Play</b>	Dit toestel kan timerweergave uitvoeren door samen te werken met uw timerapparaat.	37
<b>Auto-Standby</b>	Hiermee stelt u in of het toestel automatisch naar de stand-bymodus schakelt wanneer het toestel langer dan 30 minuten in de stopstand blijft.	37



## Menu bedienen

- 1 Druk op SETUP terwijl de weergave is gestopt.**  
Het menu wordt weergegeven op het scherm.
- 2 Gebruik de cursortoetsen omhoog/omlaag om het in te stellen of bedienen menu te selecteren en druk dan op ENTER.**
- 3 Gebruik de cursortoetsen omhoog/omlaag om de gewenste instelling te wijzigen.**
- 4 Druk op ENTER om uw instelling op te geven.**
  - Druk op BACK om terug te keren naar het vorige item.
  - Om het menu af te sluiten, drukt u op SETUP wanneer het menu is weergegeven. Het display keert terug naar de normale weergave.

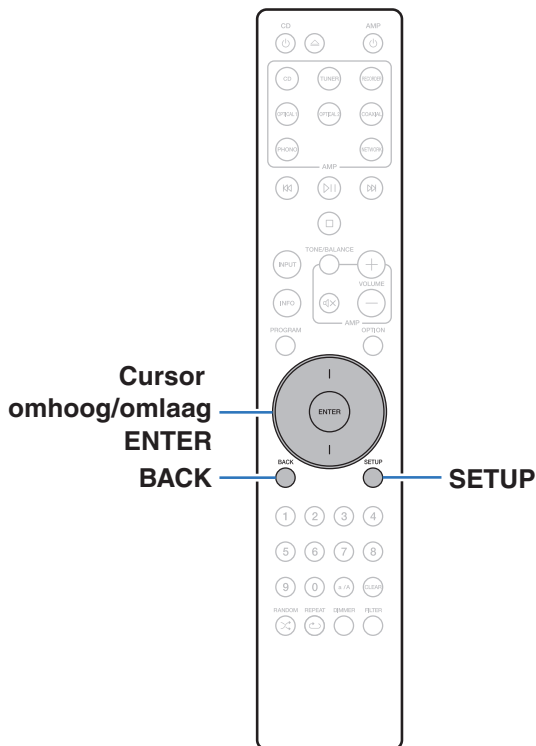

## H/P Amp Gain

Stel de versterking in van de hoofdtelefoonversterker. Stel dit in overeenkomstig de impedantie van de aangesloten hoofdtelefoon. Het is aanbevolen dit in te stellen op de zijde "Low" als de hoofdtelefoon een lage impedantie heeft en op de zijde "High" als deze een hoge impedantie heeft.

### High:

Stel de versterking van de hoofdtelefoonversterker in op "High". Stel in wanneer het volume te laag is, zelfs als de instelling voor versterking op "Mid" staat.

### Mid:

Stel de versterking van de hoofdtelefoonversterker in op "Mid". Stel in wanneer het volume te laag is, zelfs als de instelling voor versterking op "Low" staat.

### Low (Standaard):

Stel de versterking van de hoofdtelefoonversterker in op "Low".

### OPMERKING

- Het hoofdtelefoonvolume verschilt afhankelijk van de instelling "H/P Amp Gain". Verlaag het volume of demp de audio eerst als u deze instelling wijzigt tijdens het beluisteren van audio.

## Filter

Dit apparaat is uitgerust met een functie voor het aanpassen van de geluidskwaliteit zodat gebruikers kunnen genieten van weergave met de gewenste geluidskwaliteit. Dit apparaat ondersteunt het PCM-signaal.

### Filter 1 (Standaard):

Biedt een korte impulsrespons voor zowel pre-echo als voor post-echo. Een grote hoeveelheid audio-informatie zorgt voor een heldere weergave van diepe stereobeelden en de relatieve positie van de geluidsbron.

### Filter 2:

Zowel pre-echo als post-echo zijn iets langer. De geluidskarakteristieken zijn scherp en krachtig.



## Digital Out

De digitale audio-uitvoer is in-/uitgeschakeld.

<b>On</b> (Standaard):	De digitale uitgang gebruiken.
<b>Off:</b>	De digitale uitgang niet gebruiken.

## Power On Link

Zet de functie Inschakelen bij verbinding op aan/uit om te bepalen of de voeding van de Marantz-versterker die is aangesloten op dit toestel, inschakelt in combinatie met de inschakeling van dit toestel en de ingangsbron van de versterker schakelt naar "CD". Breng vooraf een externe verbinding tot stand tussen dit toestel en de Marantz-versterker. (☞ blz. 18)

<b>On</b> (Standaard):	Schakel de functie Inschakelen bij verbinding in.
<b>Off:</b>	Schakel de functie Inschakelen bij verbinding uit.



## Timer Play

Dit toestel kan timerweergave uitvoeren door samen te werken met uw timerapparaat.

("Het timerapparaat aansluiten" (🔧 blz. 19))

<b>Disc:</b>	Stel de mediamodus voor timerweergave in op "Disc".
<b>USB:</b>	Stel de mediamodus voor timerweergave in op "USB".
<b>Off</b> (Standaard):	Timerweergave is niet ingesteld.

### ■ De timerweergavefunctie gebruiken

1. Schakel de andere aangesloten componenten in. (🔧 blz. 19)
2. Laad een schijf of sluit een USB-flashstation aan.
3. Schakel de functie van de versterker naar ontvangst van het aangesloten hoofdtoestel.
4. Stel de audio-timer op de gewenste tijden in.
5. Zet de timer aan.
  - De spanning van de componenten aangesloten op de timer wordt uitgeschakeld.
  - Als de ingestelde tijd bereikt is, zal de stroomtoevoer voor de verschillende componenten automatisch inschakelen en start het afspelen vanaf de eerste track.



- De timerweergave ondersteunt geen willekeurige of programmaweergave.
- De functie Inschakelen bij verbinding werkt niet wanneer dit toestel wordt ingeschakeld met de functie Timerweergave. (🔧 blz. 36)

## Auto-Standby

Hiermee stelt u in of het toestel automatisch naar de stand-bymodus schakelt wanneer het toestel langer dan 30 minuten in de stopstand blijft.

<b>On</b> (Standaard):	Modus Auto stand-by inschakelen.
<b>Off:</b>	Modus Auto stand-by uitschakelen.



## ■ Inhoud

### Tips

Ik wil van filter veranderen om de gewenste geluidskwaliteit te wijzigen	39
Ik wil alleen de opgegeven map afspelen	39
Ik wil alle nummers op een CD-R/CD-RW willekeurig afspelen	39
Ik wil muziekbestanden met hoge resolutie afspelen	39

### Probleemoplossing

Voeding wordt niet ingeschakeld/Voeding wordt uitgeschakeld	41
Bewerkingen kunnen niet worden uitgevoerd via de afstandsbediening	42
Er verschijnt niets op het display van dit toestel	42
Er is geen geluid hoorbaar	43
Geluid is onderbroken of er is ruis opgetreden	43
Het gewenste geluid wordt niet weergegeven	43
USB-flashstations kunnen niet worden afgespeeld	44
Kan geen schijven afspelen	45



## Tips

---

### **Ik wil van filter veranderen om de gewenste geluidskwaliteit te wijzigen**

- De filterkenmerken schakelen. (👉 blz. 35)

### **Ik wil alleen de opgegeven map afspelen**

- Druk op de OPTION-toets om de weergavemodus in te stellen op map weergeven. (👉 blz. 29)

### **Ik wil alle nummers op een CD-R/CD-RW willekeurig afspelen**

- Druk vóór het afspelen op de knop OPTION om de afspeelmodus in te stellen op "All Mode" en druk vervolgens op RANDOM↻ voor willekeurige weergave. (👉 blz. 29)

### **Ik wil muziekbestanden met hoge resolutie afspelen**

- Dit toestel kan muziekbestanden met hoge resolutie die op een USB-flashstation zijn opgeslagen, afspelen. (👉 blz. 48)



# Probleemoplossing

---

Als een probleem optreedt, moet u eerst het volgende controleren:

1. Zijn de aansluitingen juist ?
2. Wordt het toestel bediend zoals wordt beschreven in de gebruiksaanwijzing?
3. Werken de andere componenten naar behoren ?

Als dit toestel niet naar behoren werkt, controleer dan de overeenkomende symptomen in deze sectie.

Als de symptomen niet overeenkomen met deze die hier zijn beschreven, dient u uw leverancier te raadplegen omdat dit kan te wijten zijn aan een fout in dit toestel. Koppel in dit geval onmiddellijk de voeding uit en neem contact op met de winkel waar u dit toestel hebt aangeschaft.





## Voeding wordt niet ingeschakeld/Voeding wordt uitgeschakeld

### De voeding wordt niet ingeschakeld.

- Controleer of de stekker goed in het stopcontact zit. (👉 blz. 20)
- Dit toestel is in de stand-bymodus. Druk op de afstandsbediening op de ⏻ CD-toets. (👉 blz. 22)

### De voeding wordt automatisch uitgeschakeld.

- De modus Auto stand-by is ingeschakeld. De modus Auto stand-by schakelt het toestel automatisch naar stand-by als er langer dan 30 minuten geen bedieningen plaatsvinden. Om de modus Auto stand-by uit te schakelen, stelt u "Auto-Standby" in het menu in op "Off". (👉 blz. 37)

### De voeding gaat uit en de indicator voor het beschermingscircuit knippert in het oranje één keer lang en drie keer kort.

- Het beschermingscircuit is geactiveerd door een fout in de interne voeding. Koppel de voedingskabel los, sluit deze opnieuw aan en druk vervolgens op de knop ⏻ om de voeding opnieuw in te schakelen. Als het probleem niet is opgelost door de voeding uit en opnieuw in te schakelen, koppelt u de voedingskabel los en neemt u contact op met ons klantenservicecentrum.



## Bewerkingen kunnen niet worden uitgevoerd via de afstandsbediening

### Bewerkingen kunnen niet worden uitgevoerd via de afstandsbediening.

- De batterijen zijn op. Plaats nieuwe batterijen. (👉 blz. 5)
- Bedien de afstandsbediening binnen een afstand van ongeveer 7 m vanaf dit toestel en in een hoek van 30°. (👉 blz. 5)
- Verwijder alle obstakels tussen dit toestel en de afstandsbediening.
- Plaats de batterijen in de juiste richting en let op de ⊕- en ⊖-markeringen. (👉 blz. 5)
- Er schijnt een sterk licht op de afstandsbedieningssensor van het toestel (direct zonlicht, spotje, enz.). Zet het toestel op een plaats waar de afstandsbedieningssensor niet blootstaat aan direct zonlicht.
- Wanneer u een 3D-videoapparaat gebruikt, zal de afstandsbediening van dit toestel mogelijk niet werken vanwege effecten van de infrarood communicatie tussen eenheden (zoals tv en kijken met een 3D-bril). Pas in dat geval de richting van de eenheden met de 3D-communicatiefunctie en hun afstand aan om ervoor te zorgen dat ze de werking van de afstandsbediening van dit toestel niet beïnvloeden.
- Wanneer u dit toestel onafhankelijk gebruikt, moet u de schakelaar instellen op "INTERNAL". (👉 blz. 18)

## Er verschijnt niets op het display van dit toestel

### De display is uit.

- Druk op de DIMMER-toets en wijzig de instelling naar iets anders dan uit. (👉 blz. 23)



## Er is geen geluid hoorbaar

**Er wordt geen geluid weergegeven. Of het geluid is vervormd.**

- Controleer de aansluitingen van alle apparaten. (🔍 blz. 14)
- Sluit de aansluitkabels stevig aan.
- Controleer of de ingangen en uitgangen niet omgekeerd zitten.
- Controleer de kabels op schade.
- Controleer de functie en bediening van de functie van de versterker en pas indien nodig aan.
- De digitale audio-uitgang stopt tijdens de weergave van de DSD-bestanden.

## Geluid is onderbroken of er is ruis opgetreden

**Tijdens het afspelen vanaf de CD-R/CD-RW, wordt het geluid af en toe onderbroken.**

- Dit kan worden veroorzaakt door slechte opnameomstandigheden of de schijf zelf is mogelijk van slechte kwaliteit. Gebruik een goed opgenomen schijf.

**Tijdens het afspelen van het USB-flashstation, wordt het geluid af en toe onderbroken.**

- Wanneer de overdrachtsnelheid van het USB-flashstation langzaam is, kan het geluid af en toe worden onderbroken.

## Het gewenste geluid wordt niet weergegeven

**Hoofdtelefoonvolume is laag.**

- Schakel "H/P Amp Gain" naar "Mid" of "High" als u een hoofdtelefoon met een hoge impedantie of een lage gevoeligheid gebruikt. (🔍 blz. 35)



## USB-flashstations kunnen niet worden afgespeeld

### Het USB-flashstation wordt niet herkend.

- Koppel het USB-flashstation los en sluit het opnieuw aan. (👉 blz. 17)
- USB-flashstations die compatibel zijn met de massaopslagklasse worden ondersteund.
- Dit toestel biedt geen ondersteuning via een USB-hub. Sluit het USB-flashstation direct aan op de USB-poort.
- Het USB-flashstation moet worden geformatteerd naar FAT16 of FAT32.
- Niet alle USB-flashstations zullen gegarandeerd werken. Sommige USB-flashstations worden niet herkend. Wanneer u gebruik maakt van een draagbare harde schijf die compatibel is met de USB-aansluiting die voeding vereist van een wisselstroomadapter, gebruikt u de wisselstroomadapter die bij de harde schijf is geleverd.

### De bestanden op het USB-flashstation worden niet weergegeven.

- Bestanden van een type dat niet wordt ondersteund door dit toestel, worden niet weergegeven. (👉 blz. 48)
- Dit toestel kan bestanden in maximum 16 maplagen weergeven. U kunt maximaal 255 mappen en 65.025 bestanden opslaan. Wijzig, indien nodig, de mapstructuur van het USB-flashstation.
- Wanneer er meerdere partities op het USB-flashstation bestaan, worden alleen bestanden op de eerste partitie weergegeven.

### iOS- en Androidapparaten worden niet herkend.

- De USB-poort van dit toestel biedt geen ondersteuning voor het afspelen vanaf iOS- en Androidapparaten.

### De bestanden op een USB-flashstation kunnen niet worden weergegeven.

- De bestanden worden gemaakt in een formaat dat niet wordt ondersteund door dit toestel. Controleer de formaten die worden ondersteund door dit toestel. (👉 blz. 48)
- U probeert een bestand af te spelen dat auteursrechtelijk beschermd is. Bestanden met auteursrechtbeveiliging kunnen met dit toestel niet worden weergegeven.
- Weergave is misschien onmogelijk indien het albumartbestand groter dan 2 MB is.



## Kan geen schijven afspelen

### **Kan niet afspelen wanneer de afspeeltoets wordt ingedrukt of kan een specifiek deel van de schijf niet correct afspelen.**

- De schijf is vuil of heeft krassen. Reinig de schijf of plaats een andere schijf. (👉 blz. 52)

### **Kan geen CD-R/CD-RW afspelen.**

- Schijven kunnen niet worden afgespeeld tenzij ze zijn voltooid. Gebruik een voltooide schijf. (👉 blz. 46)
- Dit kan worden veroorzaakt door slechte opnameomstandigheden of de schijf zelf is mogelijk van slechte kwaliteit. Gebruik een goed opgenomen schijf.
- De bestanden worden gemaakt in een formaat dat niet wordt ondersteund door dit toestel. Controleer de formaten die worden ondersteund door dit toestel. (👉 blz. 46)

### **“No Disc” wordt weergegeven.**

- “No Disc” wordt weergegeven als de schijf ondersteboven is geladen of als er geen schijf is geladen. Controleer of de schijf met de labelzijde omhoog is geladen.

### **“System Error” wordt weergegeven.**

- “System Error” wordt weergegeven wanneer er een fout optreedt die niet wordt veroorzaakt door de schijf, indeling enz. Neem contact op met ons klantenservicecentrum.

### **“Can't Read Disc” wordt weergegeven.**



- “Can't Read Disc” wordt weergegeven wanneer de geplaatste schijf niet kan worden gelezen omdat deze niet compatibel is met dit toestel of vuil of bekrast is. Controleer de schijf.

### **“Wrong Format” wordt weergegeven.**

- “Wrong Format” wordt weergegeven voor bestanden die zijn gemaakt in een indeling die niet door dit toestel wordt ondersteund. Controleer de formaten die worden ondersteund door dit toestel. (👉 blz. 46)



## Discs afspelen

Afspeelbare media	
CD	
CD-R	
CD-RW	

### OPMERKING

- Sommige schijven en sommige opnameformaten kunnen niet worden afgespeeld.
- Niet-voltooid schijven kunnen niet worden afgespeeld.

## Bestanden

### ■ Specificaties van ondersteunde bestanden

	Bemonsteringsfrequentie	Bitsnelheid	Extensie
<b>MP3</b>	32/44, 1/48 kHz	48 – 320 kbps	.mp3
<b>WMA</b>	32/44, 1/48 kHz	48 – 320 kbps	.wma

### ■ Maximaal aantal afspeelbare bestanden en mappen

Maximaal aantal mappen: 256

Totaal aantal mappen en bestanden : 512



**OPMERKING**

- Sla muziekbestanden op met de bestandsextensie. Bestanden die een andere of geen extensie hebben, kunnen niet worden afgespeeld.
- Opnamen die door uzelf zijn gemaakt, zijn alleen voor uw privégebruik en mogen in overeenstemming met de wetgeving op auteursrechten op geen enkele andere manier zonder toestemming van de houder van de auteursrechten worden gebruikt.



- Alleen muziekbestanden die niet auteursrechtelijk zijn beveiligd, kunnen met dit toestel worden afgespeeld.
  - Content die wordt gedownload van betaalsites op internet zijn meestal beschermd met auteursrechtbeveiliging. Bovendien kunnen, afhankelijk van de computerinstellingen, WMA-gecodeerde bestanden bij het rippen van b.v. een CD met een vorm auteursrechtbeveiliging zijn beschermd.
- Het maximale aantal bestanden en mappen dat kan worden weergegeven, verschilt afhankelijk van omstandigheden, zoals de lengte van de bestandsnaam of mapnaam of het aantal niveaus in de maphiërarchie.



## USB-flashstations afspelen

- Dit toestel is compatibel met MP3 ID3-tag (ver. 2) normen.
- Dit toestel is compatibel met WMA META-tags.
- Als de beeldgrootte (pixels) van een albumkunstwerk groter is dan 500 × 500 (WMA/MP3/Apple Lossless/DSD) of 349 × 349 (MPEG-4 AAC), wordt de muziek mogelijk niet goed afgespeeld.

### ■ Specificaties van ondersteunde bestanden

	Bemonsteringsfrequentie	Bitsnelheid	Extensie
WMA*1	32/44,1/48 kHz	48 – 320 kbps	.wma
MP3	32/44,1/48 kHz	48 – 320 kbps	.mp3
WAV	32/44,1/48/88,2/ 96/176,4/192 kHz	–	.wav
MPEG-4 AAC*1	32/44,1/48 kHz	48 – 320 kbps	.aac/.m4a/.mp4
FLAC	32/44,1/48/88,2/ 96/176,4/192 kHz	–	.flac
Apple Lossless*2	32/44,1/48/88,2/96 kHz	–	.m4a
AIFF	32/44,1/48/88,2/ 96/176,4/192 kHz	–	.aif/.aiff
DSD	2,8/5,6 MHz	–	.dsf/.dff

\*1 Met dit toestel kunnen alleen bestanden zonder auteursrechtbeveiliging worden weergegeven. Content die wordt gedownload van betaalsites op internet zijn meestal beschermd met auteursrechtbeveiliging. Bovendien kunnen, afhankelijk van de computerinstellingen, WMA-gecodeerde bestanden bij het rippen van b.v. een CD met een vorm auteursrechtbeveiliging zijn beschermd.

\*2 De Apple Lossless Audio Codec (ALAC)-decoder wordt geleverd met de Apache-licentie, versie 2.0 (<http://www.apache.org/licenses/LICENSE-2.0>).





## ■ Maximaal aantal afspeelbare bestanden en mappen

Hieronder vindt u de limieten voor het aantal mappen en bestanden dat kan worden weergegeven door dit toestel.

Item	Media	USB-flashstation
Aantal mapniveaus *1		16 niveaus
Aantal mappen		255
Aantal bestanden*2		65025

\*1 De limiet omvat de hoofdmap.

\*2 Het toelaatbare aantal bestanden kan verschillen, afhankelijk van de capaciteit van het USB-flashstation en de bestandsgrootte.

### OPMERKING

- De digitale audio-uitgang stopt tijdens de weergave van de DSD-bestanden.

## Weergavevolgorde van muziekbestanden

Wanneer er meerdere mappen zijn die muziekbestanden bevatten, wordt de weergavevolgorde van de mappen automatisch ingesteld wanneer dit toestel de media leest. Bestanden in elke map worden in alfabetische volgorde op bestandsnaam afgespeeld.

### CD-R/CD-RW en USB-flashstation

Voor het weergeven van bestanden op CD-R, CD-RW of USB-flashstations, worden bestanden in alle mappen op de eerste laag het eerst afgespeeld, vervolgens op de tweede laag, daarna op de derde laag, en zo verder in deze volgorde.



- De afspeelvolgorde die op een pc wordt weergegeven kan afwijken van de werkelijke afspeelvolgorde.
- De afspeelvolgorde met een CD-R/CD-RW kan afwijken, afhankelijk van de schrijfssoftware.
- De weergavevolgorde kan verschillen van de volgorde waarin de mappen of bestanden zijn opgeslagen in het geval u een map of bestand verwijdert van of toevoegt aan USB. Dit doet zich voor door gegevensopnamespecificaties en dit is geen defect.



## Over schijven en bestanden

Muziekbestanden die zijn opgenomen op CD-R/-RW en USB-flashstation zijn opgesplitst in grote segmenten (mappen) en kleine segmenten (bestanden).

Bestanden worden opgeslagen in mappen en mappen kunnen voor opslag in een hiërarchie worden geplaatst. Het toestel kan maximaal 16 mapniveaus herkennen.

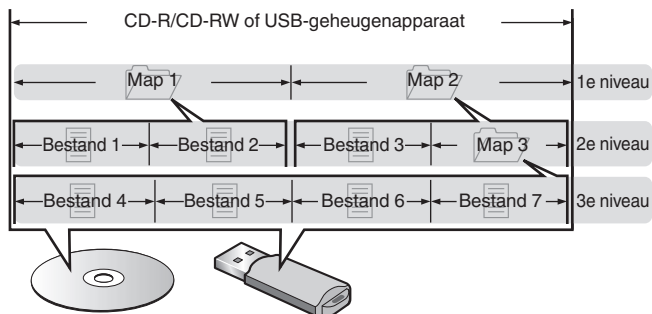

- Wanneer u muziekbestanden enz. op een CD-R/CD-RW-schijf schrijft, stelt u het formaat voor het schrijven van de software in op "ISO9660". De bestanden worden mogelijk niet goed weergegeven als ze in andere indelingen zijn opgenomen. Raadpleeg de instructies van uw schrijfssoftware voor meer informatie.

## Waarschuwingen betreffende het gebruik van media

### Schijven laden

- Plaats de schijf met de bedrukte zijde naar boven gericht.
- Zorg ervoor dat de schijflade volledig geopend is wanneer u de schijf laadt.
- Plaats de schijven horizontaal, 12 cm schijven in de buitenste ladegeleiding (Afbeelding 1), 8 cm schijven in de binnenste ladegeleiding (Afbeelding 2).

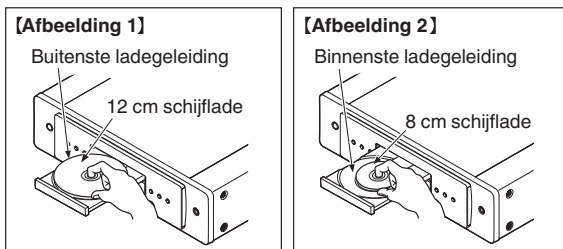

- Plaats 8 cm schijflades in de binnenste ladegeleider zonder een adapter te gebruiken.

#### OPMERKING

- Leg slechts één schijf tegelijk in de schijflade. Als er twee of meer schijven geplaatst worden, kan de lade beschadigd worden en kunnen er krassen op de schijven ontstaan.
- Plaats geen beschadigde, kromgetrokken of met lijm geplakte schijven in de lade.
- Gebruik geen schijven met loszittend plakband, schijven waarvan het label loslaat of schijven met restanten van plakband of labels die zijn verwijderd. Dergelijke schijven kunnen vast komen te zitten en de speler beschadigen.
- Gebruik geen schijven met bijzondere vormen: deze kunnen het toestel beschadigen.



- Duw de schijflade niet handmatig in wanneer de electriciteit is uitgeschakeld. Dit kan het toestel beschadigen.
- Als u het toestel lange tijd laat staan in een kamer met rook van sigaretten enz., kan het oppervlak van de optische pickup vuil worden waardoor de signalen niet meer naar behoren kunnen worden gelezen.



## Over het hanteren van media

- Voorkom dat er vingerafdrukken, vuil of vet op de schijven komen.
- Neem de schijven voorzichtig uit de hoes om krassen te voorkomen.
- Schijven niet buigen of verhitten.
- Het gat in het midden van de schijf niet groter maken.
- Schrijf niet met pen of potlood, enz. op de kant met het (gedrukte) label en plak geen nieuwe labels op de schijven.
- Er kan zich condens vormen op schijven als ze plots van een koude plaats (bijvoorbeeld buitenshuis) naar een warme plaats worden verplaatst. Probeer de schijven echter niet te drogen met een haardroger, enz.
- Werp het USB-flashstation niet uit of schakel het toestel niet uit terwijl het USB-flashstation wordt afgespeeld. Dit kan resulteren in storing of verlies van de gegevens op het USB-flashstation.
- Probeer niet om het USB-flashstation te openen of te wijzigen.
- Het USB-flashstation en de bestanden kunnen worden beschadigd door statische elektriciteit. Raak de metalen contacten van een USB-flashstation niet aan met uw vingers.
- Gebruik geen vervormd USB-flashstation.
- Na het gebruik moet u eventuele schijven of het USB-flashstation verwijderen en opslaan in een geschikte hoes om stof, krassen en vervorming te voorkomen.
- Schijven niet op de volgende plaatsen bewaren:
  1. Op plaatsen waar ze gedurende langere tijd aan direct zonlicht worden blootgesteld
  2. Op vochtige of stoffige plaatsen
  3. Op plaatsen waar ze worden blootgesteld aan de hitte van verwarmingstoestellen, enz.

## Schijven reinigen

- Voordat de schijf wordt gebruikt, moeten vingerafdrukken of vuil worden verwijderd.
- Gebruik een los verkrijgbaar reinigingssetje voor schijven of een zachte doek om de schijf te reinigen.



Veeg altijd voorzichtig vanuit het midden naar de rand van de schijf.

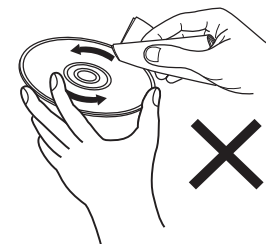

Niet met een draaiende beweging reinigen of afnemen.

### OPMERKING

- Gebruik geen reinigungs-sprays, antistatische vloeistoffen of benzeen, verdunningsmiddelen of andere oplosmiddelen.

## Uitleg termen

### AIFF (Audio Interchange File Format)

Dit is een niet-gecomprimeerd en verliesloos formaat voor digitale audio. Gebruik AIFF-bestanden voor het branden van audio-CD's van hoge kwaliteit van geïmporteerde nummers. AIFF-bestanden gebruiken ongeveer 10 MB schijfruimte per minuut.

### Apple Lossless Audio Codec

Dit is een codec voor de verliesloze audiocompressiemethode, ontwikkeld door Apple Inc. Deze codec kan worden afgespeeld op iTunes, iPod of iPhone. Gegevens die zijn gecompriemd tot ongeveer 60 – 70 % kunnen worden gedecomprimeerd tot precies dezelfde originele gegevens.

### DSD (Direct-Stream Digital)

Een van de opnamemethoden voor audiogegevens. Dit is het signaalaspect dat wordt gebruikt voor het opslaan van audiosignalen op een Super Audio CD en is  $\Delta-\Sigma$  gemoduleerde digitale audio.

### FLAC (Free Lossless Audio Codec)

FLAC staat voor "Free Lossless Audio Codec" en is een free lossless audiobestandsformaat. Lossless betekent dat de audio wordt gecompriemd zonder kwaliteitsverlies.

De FLAC licentie wordt hieronder aangegeven.

Copyright (C) 2000, 2001, 2002, 2003, 2004, 2005, 2006, 2007, 2008, 2009 Josh Coalson

Redistribution and use in source and binary forms, with or without modification, are permitted provided that the following conditions are met:

- Redistributions of source code must retain the above copyright notice, this list of conditions and the following disclaimer.
- Redistributions in binary form must reproduce the above copyright notice, this list of conditions and the following disclaimer in the documentation and/or other materials provided with the distribution.
- Neither the name of the Xiph.org Foundation nor the names of its contributors may be used to endorse or promote products derived from this software without specific prior written permission.

THIS SOFTWARE IS PROVIDED BY THE COPYRIGHT HOLDERS AND CONTRIBUTORS "AS IS" AND ANY EXPRESS OR IMPLIED WARRANTIES, INCLUDING, BUT NOT LIMITED TO, THE IMPLIED WARRANTIES OF MERCHANTABILITY AND FITNESS FOR A PARTICULAR PURPOSE ARE DISCLAIMED. IN NO EVENT SHALL THE FOUNDATION OR CONTRIBUTORS BE LIABLE FOR ANY DIRECT, INDIRECT, INCIDENTAL, SPECIAL, EXEMPLARY, OR CONSEQUENTIAL DAMAGES (INCLUDING, BUT NOT LIMITED TO, PROCUREMENT OF SUBSTITUTE GOODS OR SERVICES; LOSS OF USE, DATA, OR PROFITS; OR BUSINESS INTERRUPTION) HOWEVER CAUSED AND ON ANY THEORY OF LIABILITY, WHETHER IN CONTRACT, STRICT LIABILITY, OR TORT (INCLUDING NEGLIGENCE OR OTHERWISE) ARISING IN ANY WAY OUT OF THE USE OF THIS SOFTWARE, EVEN IF ADVISED OF THE POSSIBILITY OF SUCH DAMAGE.



### MP3 (MPEG Audio Layer-3)

Dit is een internationaal gestandaardiseerd audiodatacompressiesysteem dat de "MPEG-1"-videocompressiestandaard gebruikt. Het comprimeert het datavolume tot ongeveer een elfde van de originele grootte terwijl het een klankwaliteit behoudt die gelijk is aan die van een muziek-CD.

### MPEG (Moving Picture Experts Group), MPEG-2, MPEG-4

Dit zijn de namen van de standaarden voor digitale compressieformaten die worden gebruikt voor het coderen van video en audio. De videostandaarden bevatten "MPEG-1 Video", "MPEG-2 Video", "MPEG-4 Visual", "MPEG-4 AVC". De audiostandaarden bevatten "MPEG-1 Audio", "MPEG-2 Audio", "MPEG-4 AAC".

### WMA (Windows Media Audio)

Dit is een audiocompressietechnologie die werd ontwikkeld door Microsoft Corporation.

WMA-gegevens kunnen worden gecodeerd met Windows Media® Player. Om WMA-bestanden te coderen, kunnen alleen applicaties worden gebruikt die door Microsoft Corporation zijn geautoriseerd. Als u een niet-geautoriseerde applicatie gebruikt, is het mogelijk dat het bestand niet juist werkt.

### Bemonsteringsfrequentie

Bij sampling wordt een geluidsgolf (analoog signaal) op regelmatige intervallen gelezen en wordt de hoogte van elke golf bij elke aflezing uitgedrukt in digitaal formaat (waardoor een digitaal signaal wordt geproduceerd).

Het aantal aflezingen dat binnen één seconde wordt gedaan, wordt "Bemonsteringsfrequentie" genoemd. Hoe groter de waarde, hoe dichter de gereproduceerde klank bij het origineel ligt.

### Dynamisch bereik

Het verschil tussen het maximale onvervormde geluidsniveau en het minimale geluidsniveau dat waarneembaar is boven de ruis dat door het apparaat wordt uitgezonden.

### Bitsnelheid

Dit is de hoeveelheid audiogegevens die is opgenomen op een schijf en in één seconde wordt gelezen.

### Finaliseren

Dit is de bewerking waardoor DVD's en CD's, die zijn opgenomen met een recorder, op andere toestellen kunnen worden afgespeeld.

### Lineaire PCM

Dit signaal is een ongecomprimeerd PCM-signaal (Pulse Code Modulation). In tegenstelling tot audiobronnen met compressie met verlies, zoals MP3, nemen de audiokwaliteit en het dynamische bereik niet af.



# Technische gegevens

## ■ Audiogedeelte

- Analoge uitgang

Kanalen:

Af speelbaar frequentiebereik:

Frequentierespons voor weergave:

Signaal-ruisverhouding:

Dynamisch bereik:

Harmonische vervorming:

- Uitvoerniveau

Signaaltype:

Hoofdtelefoonuitgang:

[PCM]

2-kanaals

2 Hz – 96 kHz

(Bemonsteringsfrequentie: 192 kHz)

2 Hz – 20 kHz

(Bemonsteringsfrequentie: 44,1 kHz)

2 Hz – 50 kHz (–3 dB)

(Bemonsteringsfrequentie: 192 kHz)

2 Hz – 20 kHz

(Bemonsteringsfrequentie: 44,1 kHz)

110 dB

110 dB (24 bits)

100 dB (16 bits)

0,0010 % (24 bits)

0,0016 % (16 bits)

2,15 V RMS stereo

28 mW/32 Ω/ohm (variabel maximum)

[DSD]

2-kanaals

2 Hz – 100 kHz

2 Hz – 50 kHz (–3 dB)

110 dB (hoorbaar bereik)

110 dB (hoorbaar bereik)

0,0010 %

2,15 V RMS stereo



- **Optisch afleessysteem**

<b>Laser:</b>	AlGaAs
<b>Golflengte:</b>	780 nm
<b>Signaaltype:</b>	16-bit Lineaire PCM
<b>Bemonsteringsfrequentie:</b>	44,1 kHz

- **Digitale uitgang**

<b>Coaxiaal:</b>	0,5 Vp-p / 75 $\Omega$ /ohm
<b>Optisch:</b>	-19 dBm

- **Digitale ingang**

<b>USB (voor):</b>	USB type A (USB 2.0 hoge snelheid)
--------------------	------------------------------------

## ■ Algemeen

<b>Voeding:</b>	230 V wisselstroom, 50/60 Hz
<b>Stroomverbruik:</b>	46 W
<b>Stroomverbruik in stand-bymodus:</b>	0,3 W
<b>Bedieningstemperatuur:</b>	+5 °C - +35 °C
<b>Relatieve vochtigheid:</b>	5 – 90 % (zonder condens)

Met het oog op verbeteringen, zijn de technische gegevens en ontwerp onderhevig aan wijzigingen zonder kennisgeving.





## ■ Afmetingen (eenheid: mm)

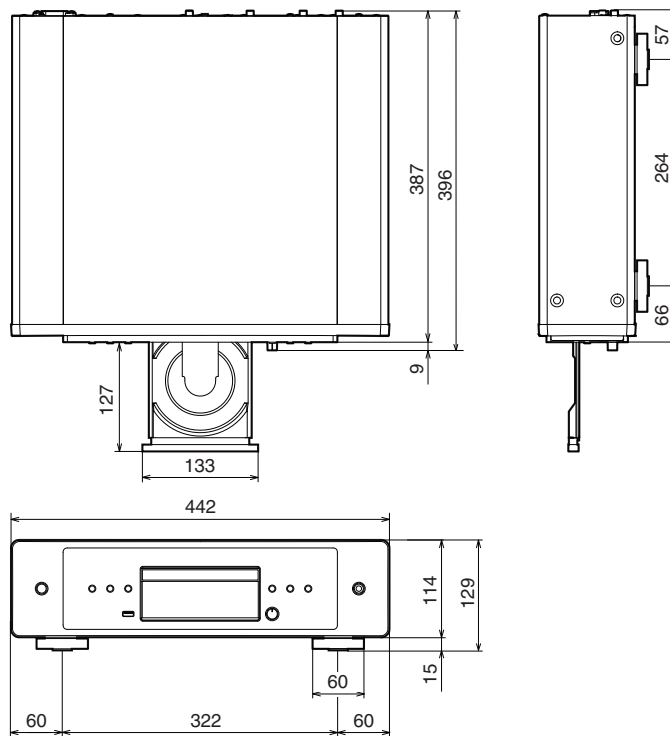

## ■ Gewicht: 8,0 kg

# Index

---

<b>A</b>	
Achterpaneel .....	9
Afstandsbediening .....	10
Auto stand-by .....	37
<b>C</b>	
CD .....	24
<b>D</b>	
D/A-converter .....	16
Display .....	8
<b>G</b>	
Gegevens-CD .....	27

<b>H</b>	
Helderheid display .....	23
<b>P</b>	
Probleemoplossing .....	40
Programmaweergave .....	26
<b>T</b>	
Timerapparaat .....	19
Tips .....	39
<b>V</b>	
Versterker .....	15, 16
Voorpaneel .....	6



**[www.marantz.com](http://www.marantz.com)**

You can find your nearest authorized distributor or dealer on our website.

**marantz**<sup>®</sup> is a registered trademark.

3520 10853 00AM

© 2022 Sound United. All Rights Reserved.