

# marantz

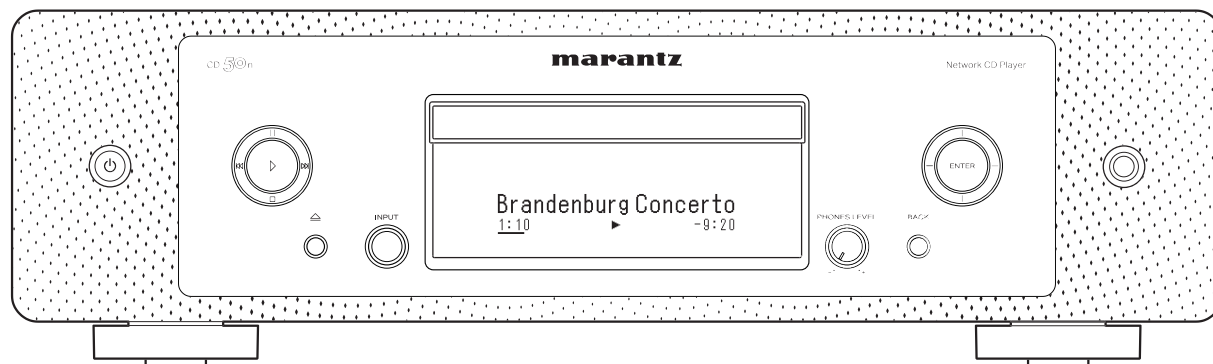

CD50n | Network CD Player

操作说明书

附件	7
安装电池	8
遥控器的操作范围	8
部件名称与功能	9
前面板	9
后面板	12
遥控器	15

## 连接方法

连接放大器	21
连接 Marantz 放大器	22
连接电视机	27
将本机连接到电视机上的 HDMI ARC 端子	27
将本机连接到电视机上的光纤或同轴端子	29
连接带有数字音频输入端子的设备	31
连接带有数字音频输出端子的设备	32
连接 PC 或 Mac	33
USB 闪存盘连接至 USB 端口	34
连接至家庭网络 (LAN)	35
有线 LAN	35
无线局域网	36
连接外部控制设备	37
FLASHER IN 端子	37
遥控 (REMOTE CONTROL) 端子	38
连接电源线	40



<b>播放</b>		<b>获取 HEOS 应用程序</b>	<b>59</b>
<b>基本操作</b>	<b>42</b>	使用内置 HEOS 的设备首次设置 HEOS 应用程序	60
开启电源	42	在 HEOS 应用程序中添加内置 HEOS 的设备的注册	61
切换电源至待机	42	HEOS 账户	62
选择输入源	43	从流媒体音乐服务播放	63
<b>收听网络电台</b>	<b>44</b>	在多个房间聆听相同的音乐	66
收听网络电台	45	<b>播放 CD</b>	<b>70</b>
<b>播放存储在计算机或 NAS 中的文件</b>	<b>46</b>	播放 CD	70
播放存储在计算机或 NAS 中的文件	47	以特定顺序播放曲目（编程播放）	72
<b>播放 USB 闪存盘</b>	<b>49</b>	<b>播放 DATA CD</b>	<b>73</b>
播放储存在 USB 闪存盘上的文件	50	播放文件	74
<b>在蓝牙设备上收听音乐</b>	<b>52</b>		
在蓝牙设备上收听音乐	53		
与其他蓝牙设备配对	54		
从蓝牙设备重新连接至本机	55		
<b>在蓝牙耳机上收听音频</b>	<b>56</b>		
在蓝牙耳机上收听音频	57		
重新连接至蓝牙耳机	58		
断开蓝牙耳机	58		



<b>播放数字输入</b>	<b>76</b>
连接电视机或数字设备（HDMI/同轴/光纤）并播放	76
连接和从计算机播放（USB-DAC）	78
<b>AirPlay 功能</b>	<b>87</b>
从 iPhone、iPod touch 或 iPad 播放歌曲	88
从 iTunes 播放歌曲	88
在多个同步设备上播放 iPhone、iPod touch 或 iPad 上的曲目 (AirPlay 2)	89
<b>QPlay 功能</b>	<b>90</b>
在本机上播放 QQ 音乐曲目	90
<b>便捷功能</b>	<b>91</b>
播放 HEOS 最爱收藏	92
添加到 HEOS 最爱收藏	92
删除 HEOS 最爱收藏	93
切换显示屏亮度	93
使用睡眠定时器	94

## 设置

<b>菜单图</b>	<b>95</b>
菜单操作	97
<b>输入字符</b>	<b>98</b>
使用数字按键	98
使用光标按键	99
<b>音频</b>	<b>101</b>
滤波器	101
Lock Range	101
线路输出电平	102
可变音频输出	104
音量限制	105
数字输出	105
耳机放大器增益	106
<b>电视</b>	<b>107</b>
电视输入	107
HDMI 断电控制	108
<b>常规</b>	<b>109</b>
语言	109
自动待机	109
电源同步	110
信息	110
重设	110



<b>网络</b>	<b>111</b>
网络信息	111
网络和 USB-A	111
Wi-Fi	111
Bluetooth	112
网络控制	113
“隔空播放”设置	113
<b>使用路由器上的 WPS 按钮连接到网络</b>	<b>114</b>
<b>切换遥控器上音量按钮的功能</b>	<b>115</b>
将远程控制操作模式设置为网络 CD 播放器操作模式	116
将远程控制操作模式设置为放大器操作模式	116

## 提示

<b>提示</b>	<b>118</b>
<b>故障诊断</b>	<b>120</b>
电源无法开启 / 电源关闭	121
使用遥控器无法执行操作	122
本机显示屏不显示内容	122
不发出声音	123
声音中断或出现噪音	124
所需声音没有发出	125
AirPlay 无法播放	126
无法播放 USB 闪存盘	127
无法播放蓝牙设备	128



网络电台无法播放	130
计算机或 NAS 上的音乐文件无法播放（音乐服务器）	131
无法播放各种在线服务	132
无法连接至无线 LAN 网络	132
无法播放光碟	133
计算机或 Mac 上的音乐文件无法播放（USB-DAC）	134
无法播放数字设备的音频（HDMI ARC/同轴/光纤）	135
输入源切换为“HDMI”、“Optical”或“Coaxial”	135
HDMI 控制功能不工作	135
更新/升级错误消息	136
<b>恢复网络设置</b>	<b>137</b>
<b>恢复出厂设置</b>	<b>138</b>
<b>保修和修理</b>	<b>139</b>

## 附录







<b>播放光碟</b>	<b>140</b>
文件	140
<b>音乐文件的播放顺序</b>	<b>141</b>
<b>关于光碟和文件</b>	<b>141</b>
<b>播放 USB 闪存盘</b>	<b>142</b>
<b>使用媒体的注意事项</b>	<b>144</b>
插入光碟	144
关于媒体的使用	145
清洁光碟	145
<b>数字输入</b>	<b>146</b>
<b>播放蓝牙设备</b>	<b>146</b>
<b>播放存储在计算机和 NAS 中的文件</b>	<b>147</b>
<b>播放网络收音机</b>	<b>148</b>
<b>最新功能记忆</b>	<b>148</b>
<b>关于 HDMI</b>	<b>149</b>
<b>术语解释</b>	<b>150</b>
<b>商标信息</b>	<b>154</b>
<b>规格</b>	<b>155</b>
<b>索引</b>	<b>160</b>

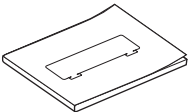
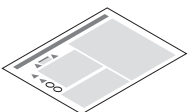
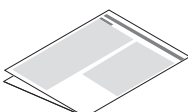

感谢您选购此 Marantz 产品。  
为确保正确操作，使用该产品前请仔细阅读操作说明书。  
阅读之后，请务必妥善保管以备将来参考。

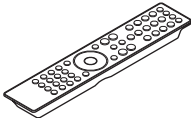
## 附件

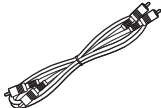
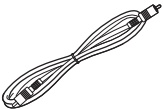
请检查确认本品随附以下部件。

 <p>快速入门指南</p>	 <p>安全说明</p>	 <p>电台注意事项</p>	 <p>保修卡</p>
 <p>电源线</p>	 <p>遥控器 (RC003PMND)</p>	 <p>2节R03/AAA电池</p>	 <p>音频电缆</p>
 <p>遥控端子电缆</p>	 <p>蓝牙/无线连接用外置天线</p>		



## 安装电池

### 1 沿箭头所示方向抬起并取下后盖。

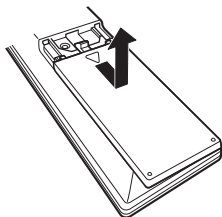

### 2 按照指示将两节电池正确插入电池匣内。

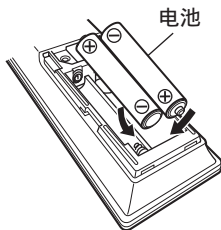

### 3 装上后盖。

#### 注

- 为防止损坏电池或电池漏液：
  - 请勿将新旧电池混合使用。
  - 请勿使用两种不同类型的电池。
- 如果电池漏液，请仔细擦去电池匣内的漏液，然后装入新电池。
- 如果电池漏液，须仔细地擦去电池匣内的漏液，然后装入新电池。

## 遥控器的操作范围

操作遥控器时应将其指向遥控感应窗。

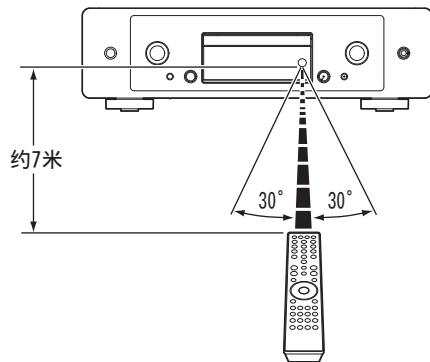



# 部件名称与功能

## 前面板

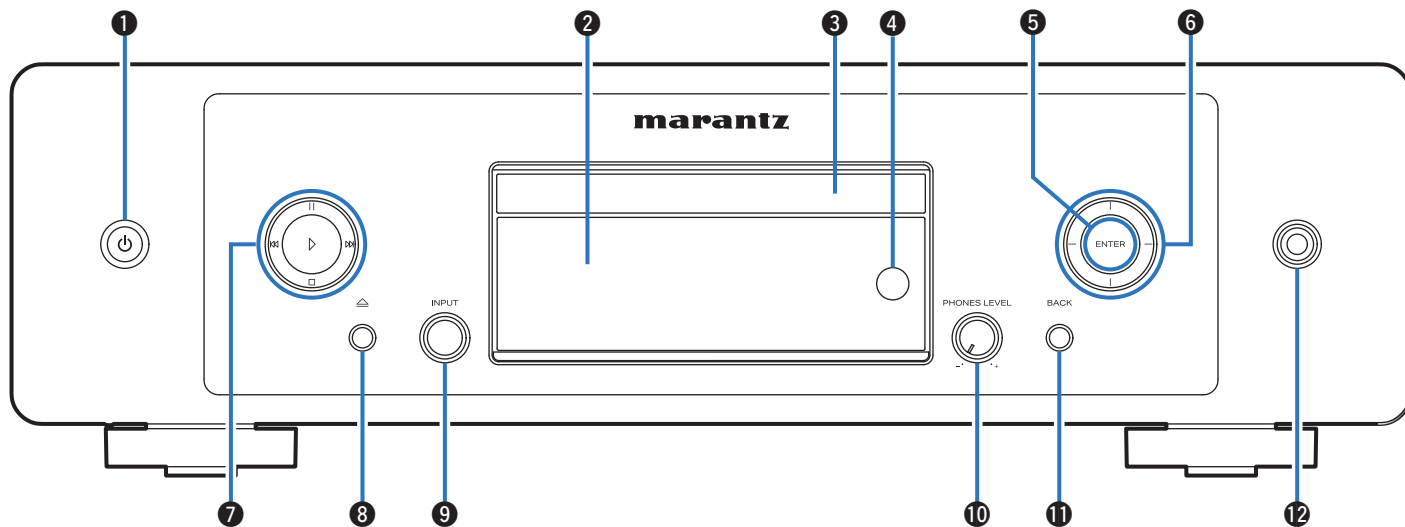

有关详情，请参阅下一页。



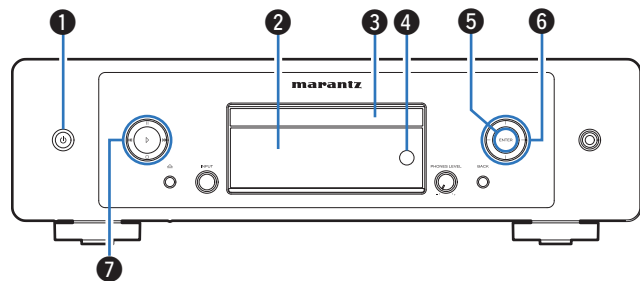

### ① 电源 (⏻) 键

开启/关闭电源（待机）。(📖 第 42 页)

### ② 显示屏

显示各种信息元素。

### ③ 光碟托盘

用于插入光碟。(📖 第 144 页)

### ④ 遥控感应窗

用于接收遥控器的信号。(📖 第 8 页)

### ⑤ 确认 (ENTER) 键

播放和暂停曲目，确认所选内容。

### ⑥ 光标键

用于选择项目。

### ⑦ 系统键

用于执行播放相关的操作。

#### • 播放 (▶) 键

如果在暂停或停止时按下此键，则会从上次播放的曲目恢复播放。

#### • 暂停 (⏸) 键

播放期间按此键可暂停播放。

#### • 前跳 (⏮) 键

播放期间按此键可播放下一首曲目。

#### • 后跳 (⏭) 键

播放期间按此键可重新开始播放当前曲目或播放上一首曲目。

#### • 停止 (⏹) 键

播放期间按此键可停止播放。



- 根据输入源和在线服务的不同，操作可能无法执行。



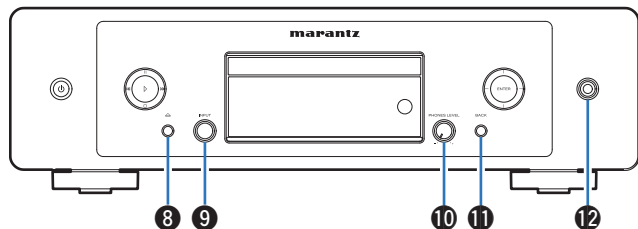

### ⑧ 光碟托盘打开/关闭 (△) 键

打开和关闭光碟托盘。(☞ 第 70 页)

### ⑨ 输入源 (INPUT) 选择旋钮

选择输入源。

### ⑩ 耳机音量控制 (PHONES LEVEL) 旋钮

调节耳机音量。

### ⑪ 返回 (BACK) 键

用于返回到前一项目。

### ⑫ 耳机插孔

用于连接耳机。

#### 注

- 为防止听力损伤，使用耳机时请勿过度升高音量。



## 后面板

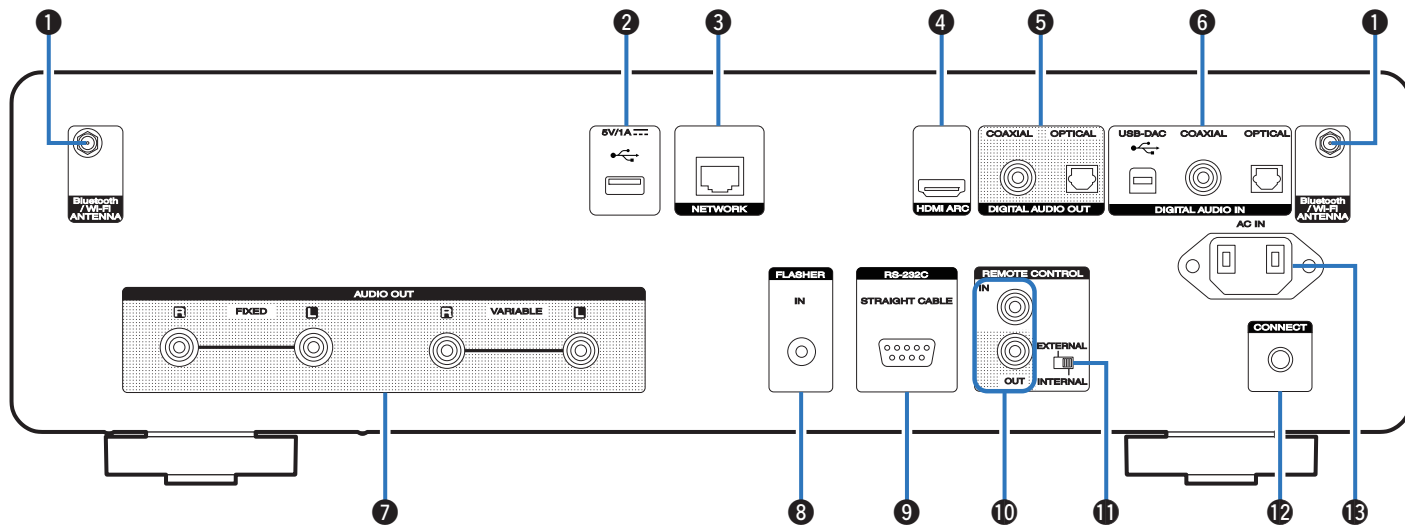

有关详情，请参阅下一页。



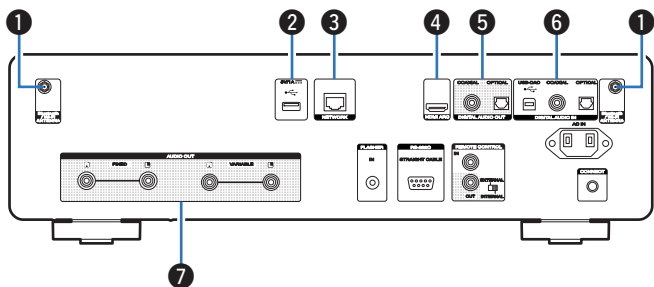

### ❶ 蓝牙/无线 LAN 天线端子

用于在通过无线 LAN 连接至网络或通过蓝牙连接至手持设备时连接蓝牙/无线连接用随附外置天线。(👉 第 36 页)

- ❶ 将蓝牙/无线连接用外置天线均匀地放置在尾部的螺纹接线端子上。
- ❷ 顺时针转动，直到天线完全连接。
- ❸ 向上旋转天线，以获得最佳接收效果。

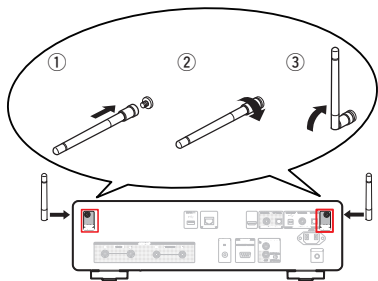

### ❷ USB 端口 (🔌)

用于连接 USB 存储器 (如 USB 闪存盘等)。(👉 第 34 页)

### ❸ 网络 (NETWORK) 端子

在连接到有线 LAN 网络时，用于连接 LAN 电缆。(👉 第 35 页)

### ❹ HDMI (HDMI ARC) 端子

用于连接兼容 ARC 功能的电视机。(👉 第 27 页)

### ❺ 数字音频输出 (DIGITAL AUDIO OUT) 端子

用于连接配有数字输入端子的放大器或数模转换器。(👉 第 31 页)

### ❻ 数字音频输入 (DIGITAL AUDIO IN) 端子

- 用于连接配备光纤或同轴数字端子的电视机。(👉 第 29 页)
- 用于连接配备数字音频输出端子的设备。(👉 第 32 页)
- 用于连接计算机。(👉 第 33 页)

### ❼ 音频输出 (AUDIO OUT) 端子

用于连接配备模拟音频输入端子的设备或外接功率放大器。(👉 第 21 页)



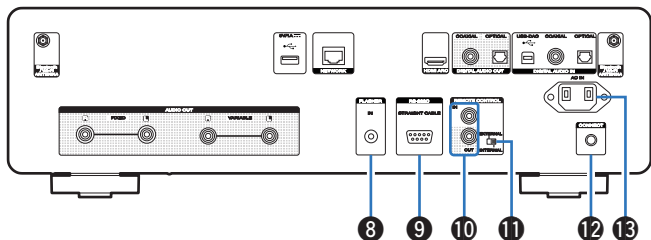

### ⑧ FLASHER IN 端子

当使用控制箱或其他类似控制设备操控本机时使用。

(☞ 第 37 页)

### ⑨ RS-232C 端子

用于连接配有 RS-232C 端子的家庭自动化控制器设备。有关本机串行控制的更多信息，请参阅家庭自动化控制器的操作说明书。

请先执行以下操作。

- ① 开启本机电源。
- ② 从外部控制器关闭本机电源。
- ③ 确认本机处于待机模式。

### ⑩ 遥控 (REMOTE CONTROL) 端子

用于连接兼容遥控功能的 Marantz 音频设备。(☞ 第 38 页)

### ⑪ 外接/内接 (EXTERNAL/INTERNAL) 开关

将遥控器对准通过遥控连接连接到本机的放大器，把此开关切换到“EXTERNAL”模式来操作本机。(☞ 第 38 页)

### ⑫ 连接 (CONNECT) 键

用于 Wi-Fi 设置。(☞ 第 114 页)

### ⑬ 交流电引入插座 (AC IN)

用于连接电源线。(☞ 第 40 页)



## 遥控器

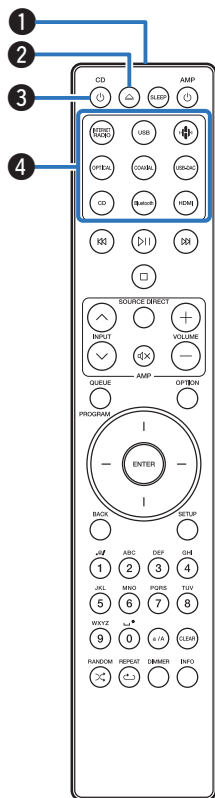

本机随附的遥控器可以控制 Marantz 放大器。

- “放大器操作” (☞ 第 19 页)

## ■ 操作本机

### ① 遥控信号传输器

用于传输遥控器的信号。(☞ 第 8 页)

### ② 光碟托盘打开/关闭 (△) 键

打开和关闭光碟托盘。(☞ 第 70 页)

### ③ 电源 (CD) 键

开启/关闭电源 (待机)。(☞ 第 42 页)

### ④ 输入源选择键

用于选择输入源。(☞ 第 43 页)



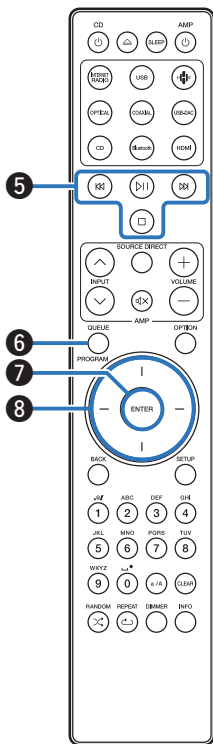

## 5 系统键

用于执行播放相关的操作。

- 播放/暂停 (⏮) 键  
播放期间按此键可暂停播放。如果在暂停或停止时按下此键，则会从上次播放的曲目恢复播放。
- 前跳 (⏮) 键  
播放期间按此键可播放下一首曲目。
- 后跳 (⏭) 键  
播放期间按此键可重新开始播放当前曲目或播放上一首曲目。
- 停止 (⏹) 键  
播放期间按此键可停止播放。



• 根据输入源和在线服务的不同，操作可能无法执行。

## 6 队列 (QUEUE) 键

用于显示队列。

- “收听网络电台” (🔗 第 44 页)
- “播放存储在计算机或 NAS 中的文件” (🔗 第 46 页)
- “播放 USB 闪存盘” (🔗 第 49 页)

## 编程 (PROGRAM) 键

设置编程播放。(🔗 第 72 页)

## 7 确认 (ENTER) 键

用于确定选择。

## 8 光标键

用于选择项目。





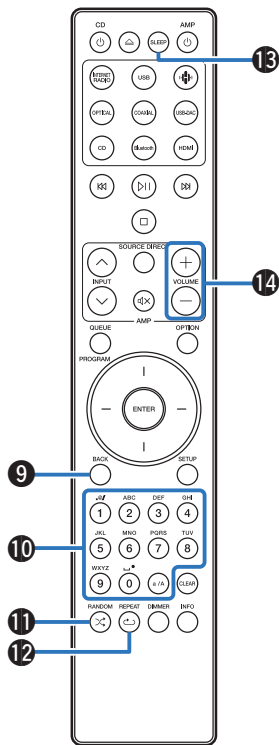

### 9 返回 (BACK) 键

用于返回到前一项目。

### 10 数字/字母 (0 - 9, a/A) 键

用于将字母或数字输入到本机中。(☞ 第 98 页)

### 11 随机 (RANDOM $\times$ ) 键

切换随机播放。

### 12 重复 (REPEAT $\curvearrowright$ ) 键

切换重复播放。

### 13 休眠 (SLEEP) 键

用于设置睡眠定时器。(☞ 第 94 页)

### 14 音量 (VOLUME +/-) 键

用于调节从本机的模拟音频输出端子 (VARIABLE) 输出的音频信号的音量。当遥控器的音量控制模式是网络 CD 播放器控制模式时, 此功能有效。(☞ 第 115 页)



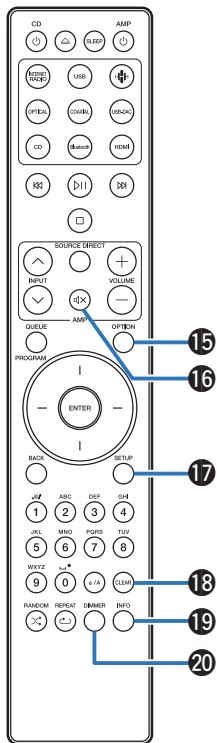

### 15 选项 (OPTION) 键

- 用于在显示屏上显示选项菜单。



- 某些输入源不显示选项菜单。

- 用于切换数据 CD 上的播放范围。(👉 第 75 页)

### 16 静音 (MUTE) 键

用于使本机模拟音频输出端子 (VARIABLE) 输出的音频信号静音。当遥控器的音量控制模式是网络 CD 播放器控制模式时，此功能有效。(👉 第 115 页)

### 17 设置 (SETUP) 键

显示屏上显示设置菜单。(👉 第 97 页)

### 18 清除 (CLEAR) 键

用于取消设置。

### 19 信息 (INFO) 键

播放期间切换显示屏上显示的曲目信息。

### 20 调光器 (DIMMER) 键

调节本机的显示亮度。(👉 第 93 页)



## ■ 放大器操作

可操作 Marantz 放大器。

- ① 输入源 (INPUT  $\wedge$   $\vee$ ) 键
- ② 静音 (MUTE  $\times$ ) 键
- ③ 电源 (AMP  $\text{⏻}$ ) 键
- ④ 音源直入 (SOURCE DIRECT) 键
- ⑤ 音量 (VOLUME  $+$   $-$ ) 键



- 遥控器可能不会操作某些产品。
- 当遥控器操作模式设置为放大器操作模式（出厂默认设置）时，可操作 ② 和 ⑤。（ 第 115 页）

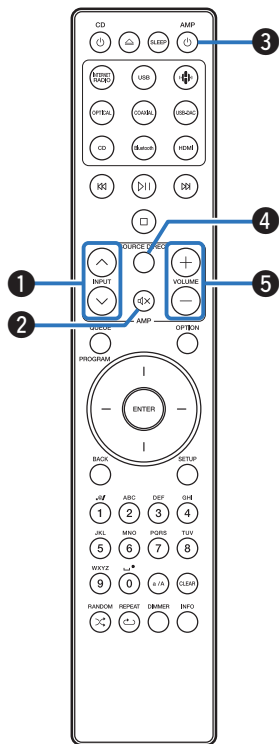

## ■ 目录









连接放大器	21
连接电视机	27
连接带有数字音频输入端子的设备	31
连接带有数字音频输出端子的设备	32
连接 PC 或 Mac	33
USB 闪存盘连接至 USB 端口	34
连接至家庭网络 (LAN)	35
连接外部控制设备	37
连接电源线	40

### 注

- 所有连接完成之前，请勿插上电源线。
- 请勿将电源线与连接电缆捆扎在一起。否则会产生交流声或杂音。

## ■ 用于连接的电缆

根据连接的设备选择电缆。

音频电缆 (随附)	
遥控端子电缆 (随附)	
HDMI 电缆 (不随附)	
光缆 (不随附)	
同轴数字电缆 (不随附)	
USB 电缆 (不随附)	
以太网电缆 (不随附)	
单声道迷你插头电缆 (不随附)	



## 连接放大器

除了正常的模拟音频输出端子（FIXED）外，本机还配备有模拟音频输出端子（VARIABLE），可调节从本机输出的音频信号的音量。将功率放大器连接到模拟音频输出端子（VARIABLE）并按下遥控器上的 VOLUME+ 键，调节本机输出的音频信号的音量。

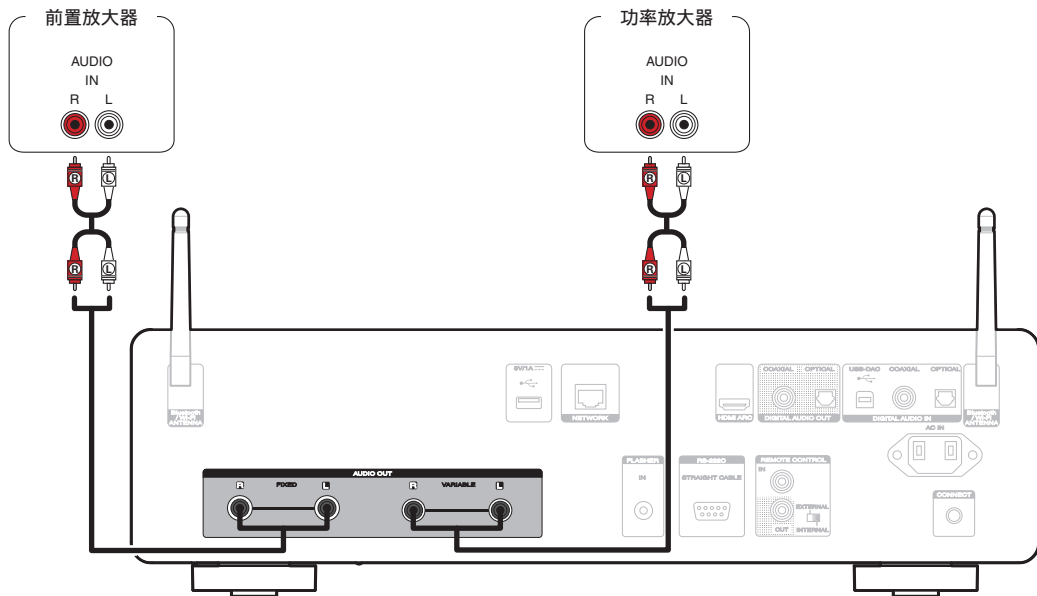

### 注

- 请勿将功率放大器连接到模拟音频输出端子（FIXED）。连接功率放大器可能会损坏扬声器。
- 在设置菜单中，将“线路输出电平”的音频输出端子设置为“可变输出”或“固定输出”。（☞ 第 102 页）
- 如需使用遥控器调节本机模拟音频输出端子（VARIABLE）输出的音频信号的音量，请将音量键的遥控器操作模式设置为网络 CD 播放器操作模式。（☞ 第 115 页）
- 使用 HDMI ARC 连接电视机时，为了获得最佳的音量控制体验，强烈建议使用本机的 VARIABLE 输出连接到放大器。



## 连接 Marantz 放大器

当本机与 Marantz 放大器组合连接时，可以从本机控制放大器。(👉 第 38 页)



- 在某些 Marantz 放大器上可能无法进行某些操作。
- 使用本机附带的遥控端子电缆，将本机的 REMOTE CONTROL IN 端子连接至放大器的 REMOTE CONTROL OUT 端子。(👉 第 38 页)



## ■ 连接至放大器的 CD 输入端子

将本机的模拟音频输出端子（FIXED）连接至放大器的 CD 输入端子。通过按遥控器上的 VOLUME + 和 - 按钮可调节放大器的音量。如果本机和电视之间有 HDMI ARC 连接，我们建议您将放大器连接到本机的模拟音频输出端子（VARIABLE），以便轻松调节音量。（☞ 第 24 页）

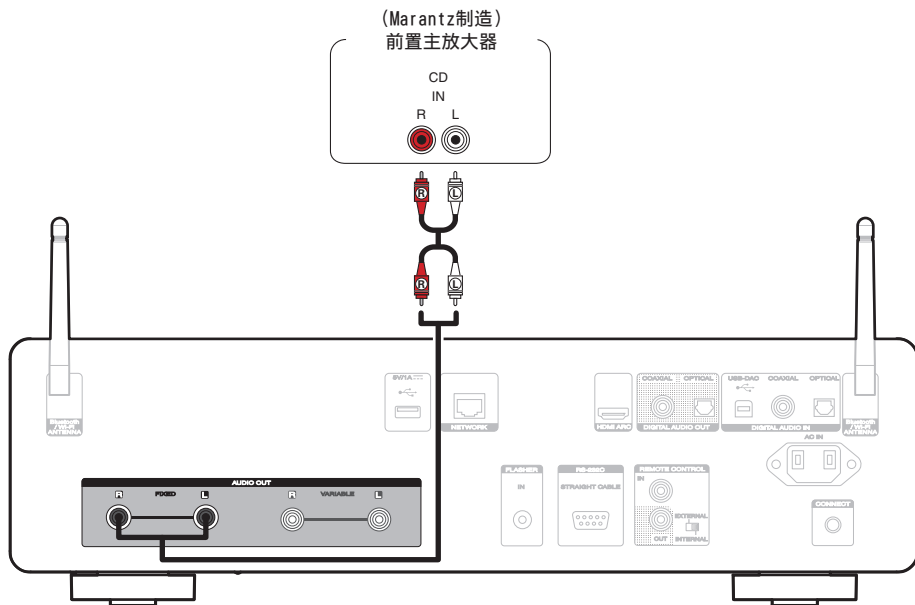

### 注

- 要使用遥控器调整放大器的音量，请将遥控器音量调整按钮的操作模式设置为放大器操作模式（出厂设置）。（☞ 第 116 页）
- 要在 HEOS 应用程序中调整放大器音量，请在设置菜单中选择“线路输出电平”，将音频输出端子设置为“固定输出”。（☞ 第 102 页）
- 根据连接到本机的 Marantz 放大器和电视机的不同，可能无法使用电视遥控器（HDMI 控制功能）控制音量。



## ■ 连接至放大器的功放输入端子

将本机的模拟音频输出端子 (VARIABLE) 连接至放大器的功放端子。通过按遥控器上的 VOLUME + 和 - 按钮可以调节本机输出的音频信号的音量。

如果本机和电视之间有 HDMI ARC 连接，则可以使用电视遥控器调节音量。

如果您始终使用 Marantz 放大器作为功放，则建议使用此连接。

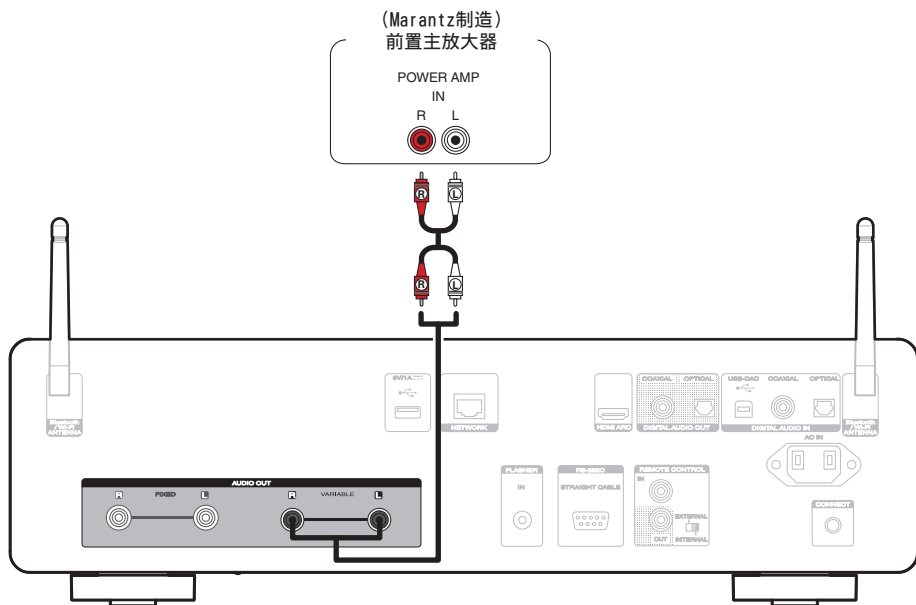

### 注

- 如需使用遥控器调节本机模拟音频输出端子 (VARIABLE) 输出的音频信号的音量，请将遥控器上的音量调节按钮的操作模式设置为网络 CD 播放器操作模式。(☞ 第 116 页)
- 在设置菜单中选择“线路输出电平”将音频输出端子设置为“可变输出”，即可调节 HEOS 应用程序或电视遥控器上的模拟音频输出端子 (VARIABLE) 输出的音频信号的音量。(☞ 第 102 页)
- 需要带有功放输入端子的 Marantz 放大器。





## ■ 切换本机各输入源的连接

当本机的模拟音频输出端子（FIXED）连接到放大器的 CD 输入端子，并且模拟音频输出端子（VARIABLE）连接到放大器的功放输入端子时，可以设置用于本机各输入源的模拟音频输出端子（VARIABLE/FIXED）。

例如，CD 的音频可以输入到放大器的 CD 输入端子，HDMI ARC 的音频可以输入到放大器的功放输入端子。

聆听 CD 时，可以使用遥控器上的 VOLUME + 和 - 按钮调节放大器的音量；通过 HDMI ARC 观看电视时，可以使用电视遥控器调节从本机输出的音频信号的音量。

除了 Marantz 放大器的模拟音频输入端子之外，如果您将使用功放输入端子，我们建议您使用此连接。



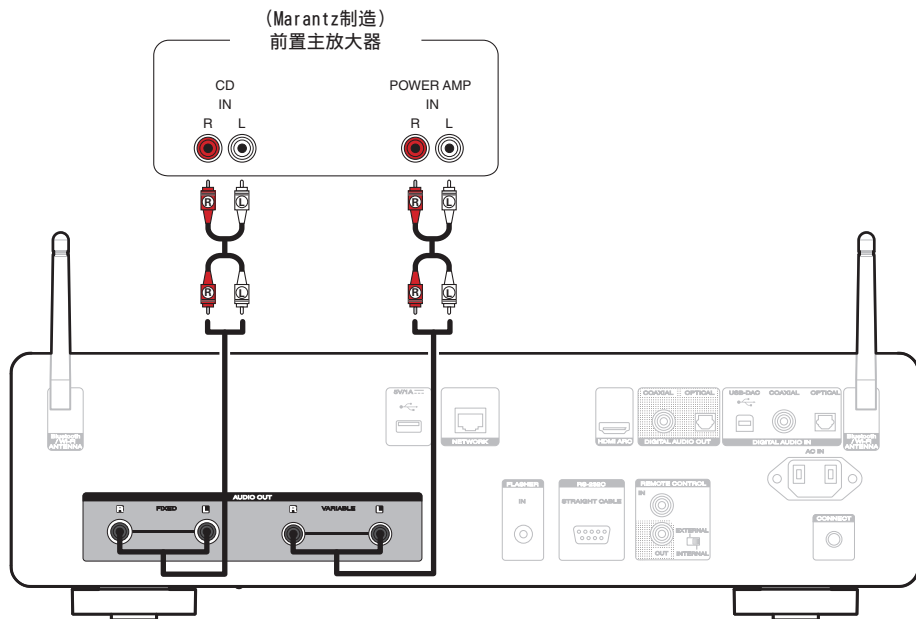

## 注

- 在设置菜单中选择“线路输出电平”，将音频输出端子设置为“自定义”。(☞ 第 102 页)
- 通过在设置菜单中选择“自定义”可以设置的输入信号源为“HDMI”、“HEOS”和“蓝牙”。其他输入源设置为“固定输出”。(☞ 第 102 页)
- 如果您与电视有 HDMI ARC 连接，建议您通过在设置菜单中选择“自定义” - “HDMI”将音频输出端子设置为“可变输出”，以实现舒适的音量调节。(☞ 第 102 页)
- 如需使用遥控器调节本机模拟音频输出端子 (VARIABLE) 输出的音频信号的音量，请将遥控器上的音量调节按钮的操作模式设置为网络 CD 播放器操作模式。(☞ 第 116 页)
- 需要带有功放输入端子的 Marantz 放大器。



## 连接电视机

可将本机连接到电视机，以高音质播放电视音频。

### 将本机连接到电视机上的 HDMI ARC 端子

如果电视机上的 HDMI 端子支持 ARC，请使用 HDMI 连接。

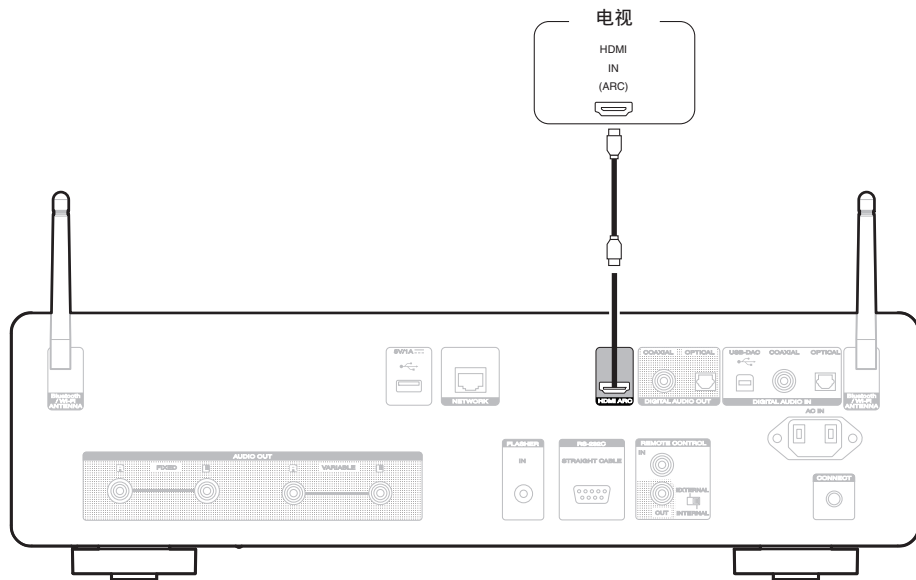



- 将电视机连接到本机时，请关闭电视机内置扬声器的音频输出。有关详情，请参阅电视机的操作说明书。
- 将本设备的 HDMI ARC 端子连接到电视机时，请将其连接到支持 ARC 功能的电视机的 HDMI 输入端子。
- 连接到不支持 ARC 功能的电视机时，请使用光纤连接或同轴连接以播放电视音频。(🔍 第 29 页)
- 使用 HDMI ARC 连接电视机时，为了获得最佳的音量控制体验，强烈建议使用本机的 VARIABLE 输出连接到放大器。(🔍 第 21 页)

#### 注

- 仅 PCM 2ch 设置可用于通过 HDMI ARC 功能播放电视机的声音。在 TV 设置中将“PCM 2ch”设置为音频格式。
- 采样频率为 32kHz、44.1kHz、48kHz、88.2kHz、96kHz、176.4kHz 或 192kHz 的线性 PCM 信号可输入到此设备中。
- 请勿输入非 PCM 信号，例如：如杜比数字，Dolby Digital、DTS 和 AAC。可能导致噪音并损坏扬声器。

## ■ 支持的音频格式规格

请参阅“数字输入”(🔍 第 146 页)。



## 将本机连接到电视机上的光纤或同轴端子

如果电视机上的 HDMI 端子不支持 ARC，或者电视机没有 HDMI 端子，请使用光缆或同轴数字电缆连接。

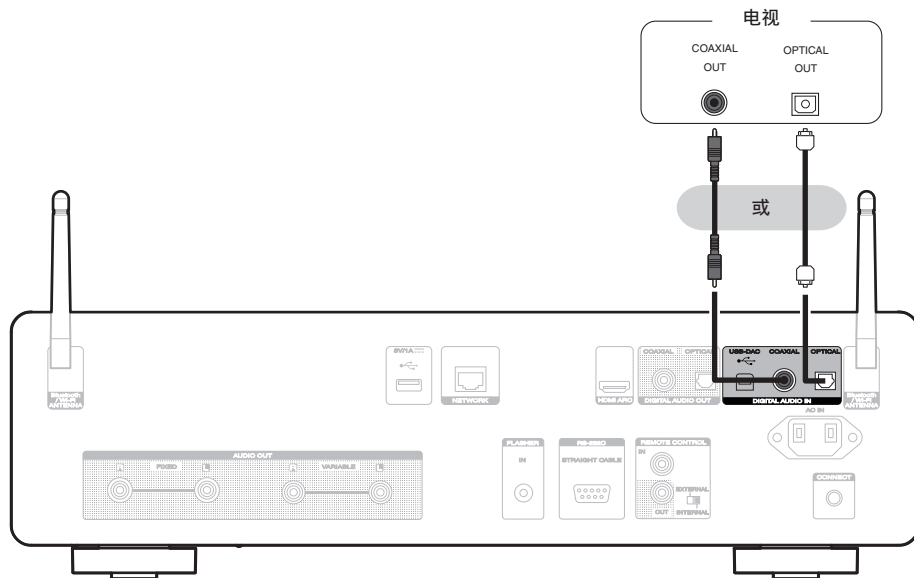



- 将电视机连接到本机时，请关闭电视机内置扬声器的音频输出。有关详情，请参阅电视机的操作说明书。

#### 注

- 采样频率为 32kHz、44.1kHz、48kHz、88.2kHz、96kHz、176.4kHz 或 192kHz 的线性 PCM 信号可输入到此设备中。
- 请勿输入非 PCM 信号，例如：如杜比数字，Dolby Digital、DTS 和 AAC。可能导致噪音并损坏扬声器。

## ■ 支持的音频格式规格

请参阅“数字输入”(🔍 第 146 页)。



## 连接带有数字音频输入端子的设备

通过将带有数字音频端子的放大器或数模转换器连接至本机，您可以欣赏数字音频播放。

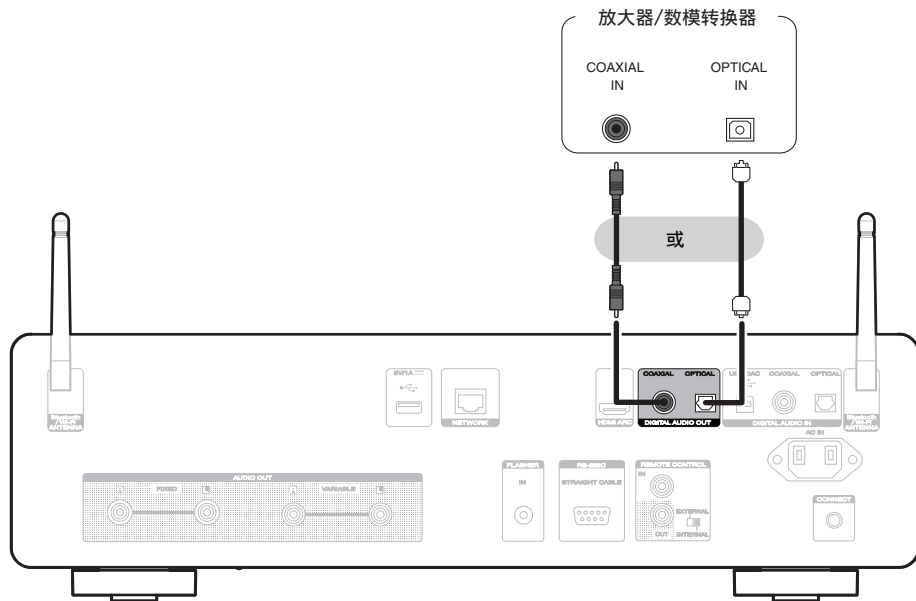

### 注

- DSD 信号和使用本机的 USB-DAC 采样频率为 352.8/384 kHz 的线性 PCM 信号播放过程中，数字音频输出停止。
- 通过 USB 和网络播放 DSD 文件过程中，数字音频输出停止。
- 数字音频输出可使用设置菜单中的“数字输出”设置为开关。(☞ 第 105 页)



## 连接带有数字音频输出端子的设备

使用此连接输入数字音频信号到本机，并通过本机的数模转换器将该信号转换进行播放。(🔍 第 76 页)

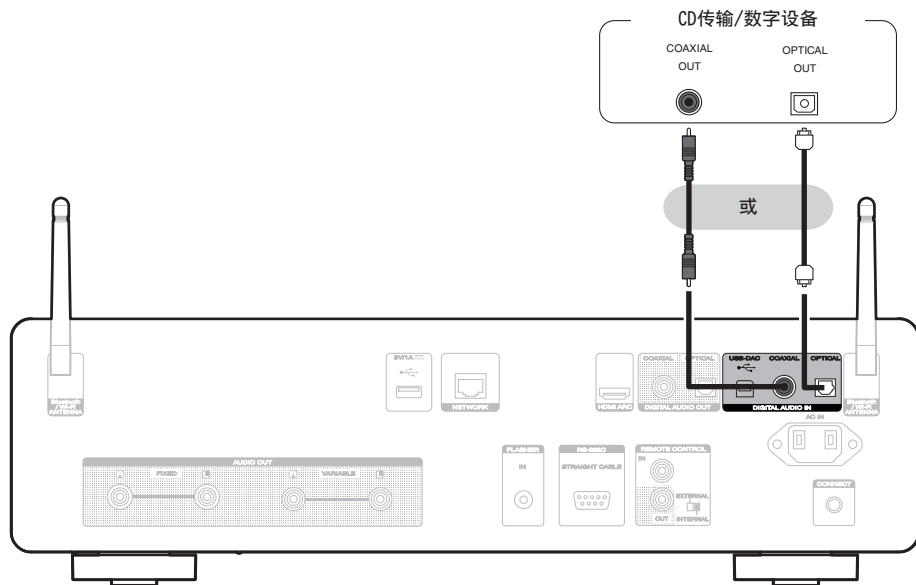

### ■ 支持的音频格式规格

请参阅“数字输入”(🔍 第 146 页)。





## 连接 PC 或 Mac

通过使用一个市售的 USB 连接电缆将计算机连接到本机后面板上的 USB-DAC 端口，可将本机作为数模转换器使用。(👁️ 第 78 页)

### 注

- 在通过 USB 将本机连接到您的计算机之前，在您的计算机上安装驱动软件。(👁️ 第 78 页)
- 从 Marantz 网站的 CD 50n 页面下载驱动软件。
- 使用 3 米或更短的电缆连接计算机。

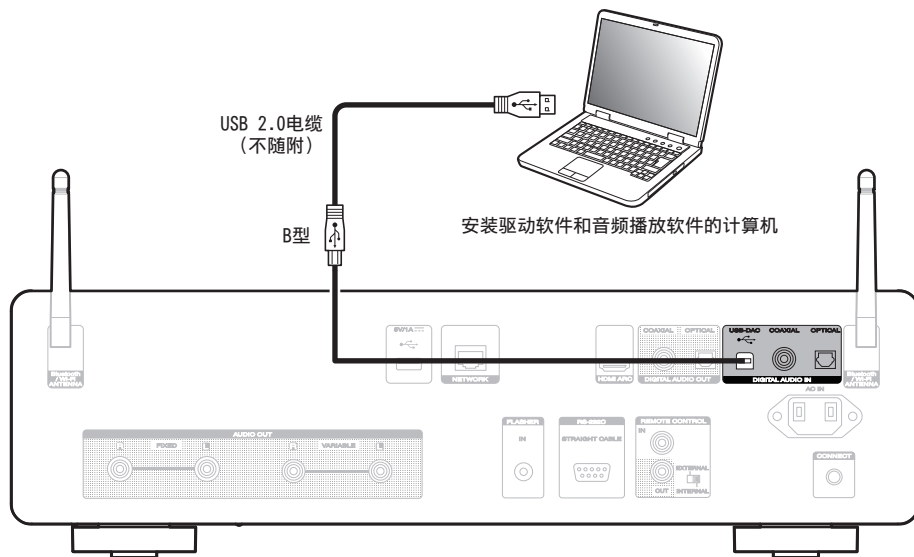

## USB 闪存盘连接至 USB 端口

相关的操作说明，请参阅“播放 USB 闪存盘”（[🔍](#) 第 49 页）。

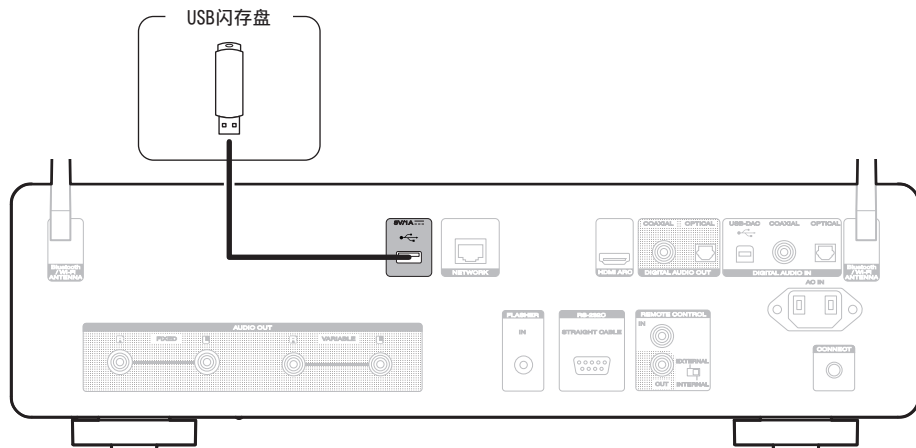

- Marantz 不保证所有 USB 闪存盘都能工作或接收功率。当使用带有 AC 适配器的便携式 USB 硬盘 (HDD) 时，请使用该设备随附的 AC 适配器。

### 注

- USB 闪存盘通过 USB 集线器将无法正常工作。
- 通过 USB 电缆将后面板的 USB 端口连接到计算机时无法使用本机。可以通过后面板上的数字输入 USB-DAC 端口 (B 型) 连接计算机。
- 连接 USB 闪存盘时，不要使用延长电缆。这可能会导致无线电干扰其他设备。



## 连接至家庭网络 (LAN)

本机可使用有线 LAN 或无线 LAN 连接至网络。

您可以将本机连接到您的家庭网络 (LAN) 以执行如下的各类播放和操作。

- 播放网络音频，如网络电台和媒体服务器
- 播放流媒体音乐服务
- 使用 Apple AirPlay 功能
- 通过网络对本机进行操作
- 使用 HEOS 无线多房间音响系统操作
- 固件更新

**关于互联网连接，请与 ISP (Internet Service Provider) 或计算机销售店联系。**



- 当本机的显示屏上显示  时，本机未连接到网络。

### 有线 LAN

要通过有线 LAN 进行连接，请使用 LAN 电缆将路由器连接到本机，如下图所示。

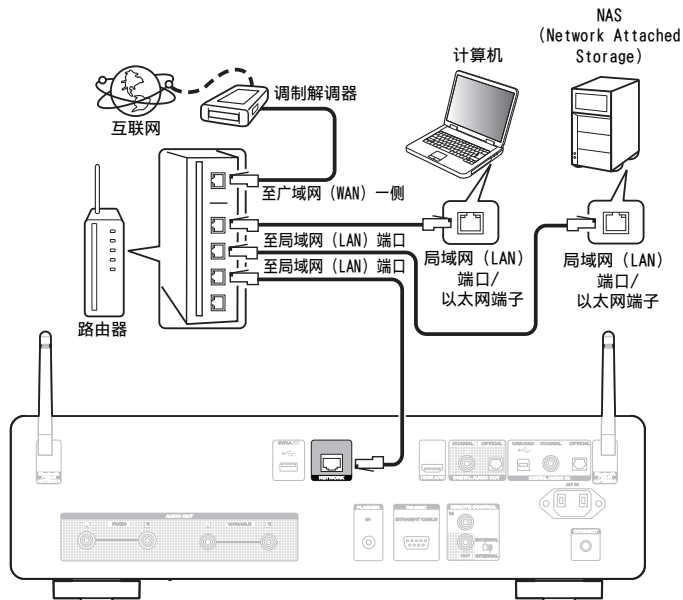

## 无线局域网

通过无线 LAN 连接至网络时，请将蓝牙/无线连接用外置天线连接至后面板，并将它们直立起来。

如需连接到无线 LAN 路由器，请将 HEOS 应用程序下载到您的智能手机上，然后设置本机。（☞ 第 59 页）

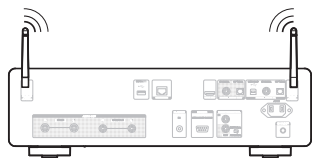
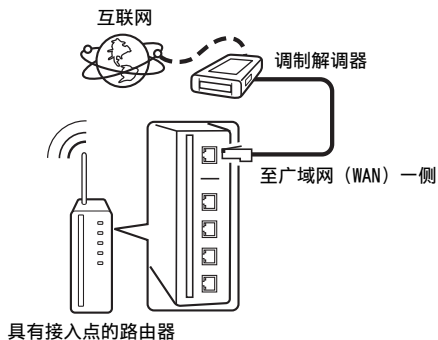

- 在使用本机时，我们建议您使用配备下列功能的路由器：
  - 内置的 DHCP（动态主机配置协议）服务器  
该功能自动分配局域网（LAN）上的 IP 地址。
  - 内置的 100BASE-TX 开关  
当连接多台设备时，我们建议使用速度为 100Mbps 或更高速度的开关集线器。
- 请务必仅使用屏蔽 STP 或 ScTPLAN 电缆（可从零售商那里买到）。（建议使用 CAT-5 或更高版本）
- 推荐使用普通的屏蔽型以太网电缆。如果使用平面型电缆或无屏蔽型电缆，其他设备可能受噪声影响。

### 注

- 可使用的路由器类型取决于 ISP。有关详情请与 ISP 或计算机销售店联系。
- 本机与 PPPoE 不兼容。如果未使用 PPPoE 设置您的连接线路，则需要 PPPoE 兼容路由器。
- 请勿将 NETWORK 端子直接连接到计算机上的 LAN 端口/以太网端子。
- 可能中止各类在线服务，恕不另行通知。



# 连接外部控制设备

## FLASHER IN 端子

可通过将控制箱或其他控制设备连接到本机，从而控制本机。

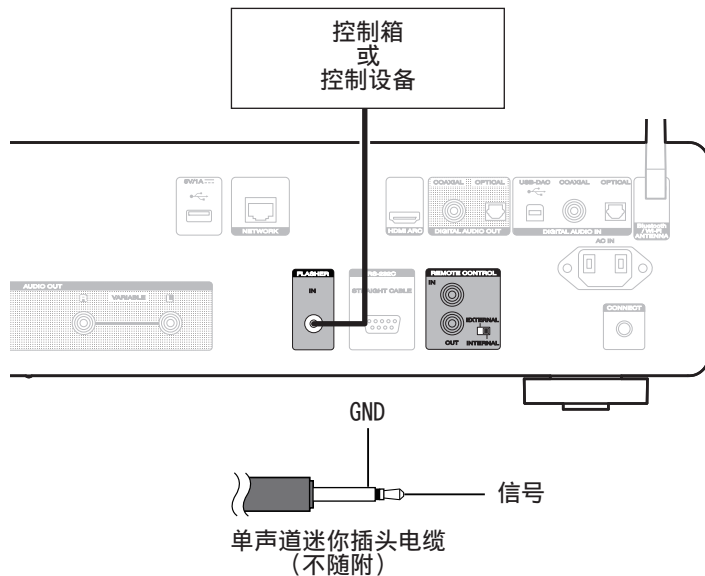

- 如需使用 FLASHER IN 插孔，将 EXTERNAL/INTERNAL 开关设置为 “INTERNAL”。



## 遥控 (REMOTE CONTROL) 端子

当本机连接到 Marantz 放大器时，可以使用以下功能。

- 使用 HEOS 应用程序通过本机控制放大器。
- 使用电视遥控器 (HDMI 控制功能) 通过本机控制放大器。
- 同步本机和放大器的电源操作
  - 打开本机的电源会打开放大器的电源，并将放大器的输入源切换为“POWER AMP”或“CD”。
  - 将本机切换到待机模式也会将放大器切换到待机模式。



- 当在设置菜单中将“线路输出电平”设置为“可变输出”时，放大器的输入源将切换到“POWER AMP”。当设置为“固定输出”时，放大器的输入源将切换到“CD”。(☞ 第 102 页)
- 当设置菜单中的“线路输出电平”设置为“自定义”时，切换本机的输入源将根据设置将放大器的输入源切换为“POWER AMP”或“CD”。(☞ 第 102 页)
- 当在设置菜单中将“电源同步”设置为“关”时，即使打开本机，放大器的电源也不会自动打开。(☞ 第 110 页)

接下来，配置“连接”和“设置”。



- 在某些 Marantz 放大器上可能无法进行某些操作。
- 根据连接到本机的 Marantz 放大器和电视机的不同，可能无法使用电视遥控器 (HDMI 控制功能) 控制音量。

### ■ 连接

使用附带的遥控端子电缆，将本机的 REMOTE CONTROL IN 端子连接至放大器的 REMOTE CONTROL OUT 端子。

### ■ 设置

将本机的 EXTERNAL/INTERNAL 开关切换至“EXTERNAL”模式。

- 此设置将禁用本机的遥控感应窗接收。
- 要操作本机，将遥控器对准放大器的感应窗。



- 如需仅使用本机而不连接至放大器，将开关切换至“INTERNAL”。



## 本机

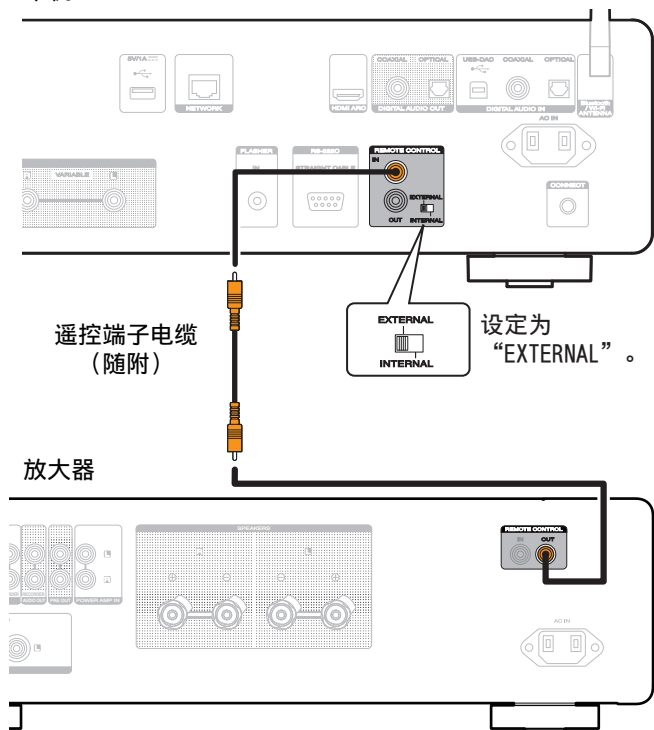

## 注

- 连接某些 Marantz 放大器时，可能需要配置以下设置，以便使用电视机的 HDMI ARC 功能轻松调节音量。
  - 如果放大器后面板上有外接/内接（EXTERNAL/INTERNAL）开关。
    1. 将本机的外接/内接（EXTERNAL/INTERNAL）开关切换到“INTERNAL”。
    2. 将放大器的外接/内接（EXTERNAL/INTERNAL）开关切换到“EXTERNAL”。
    - 此设置将禁用放大器的遥控感应窗接收。
    - 若要操作本机，需将遥控器对准本机的遥控感应窗。
  - 如果放大器的遥控感应窗接收功能可以设置为“禁用”。
    1. 将本机的外接/内接（EXTERNAL/INTERNAL）开关切换到“INTERNAL”。
    2. 将遥控感应窗接收功能设置为“禁用”。
    - 此设置将禁用放大器的遥控感应窗接收。
    - 若要操作本机，需将遥控器对准本机的遥控感应窗。



## 连接电源线

在完成所有连接后，将电源插头插入电源插座。

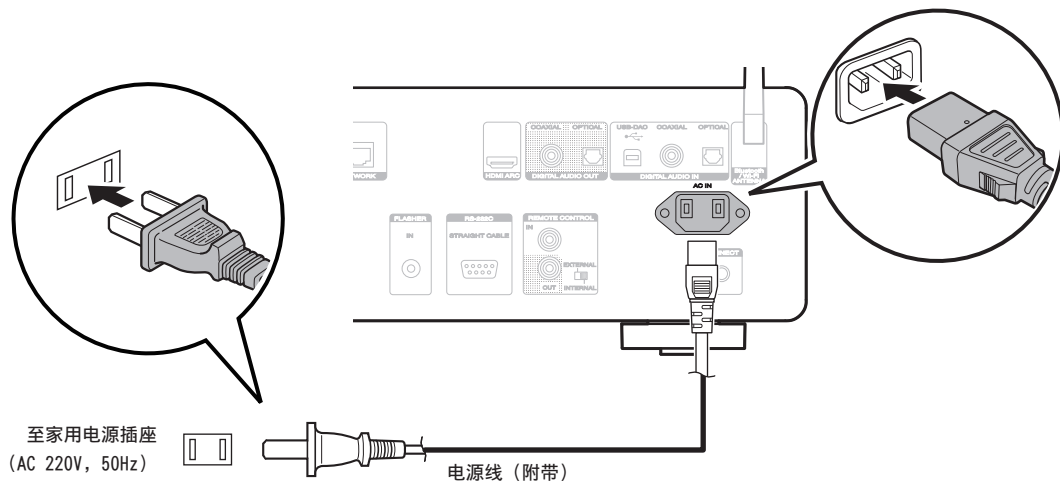



## ■ 目录

### 基本操作

开启电源	42
切换电源至待机	42
选择输入源	43

### 播放网络音频/服务

收听网络电台	44
播放存储在计算机或 NAS 中的文件	46
获取 HEOS 应用程序	59
AirPlay 功能	87
QPlay 功能	90

### 播放设备

播放 USB 闪存盘	49
在蓝牙设备上收听音乐	52
在蓝牙耳机上收听音频	56
播放 CD	70
播放 DATA CD	73
播放数字输入	76

### 便捷功能

播放 HEOS 最爱收藏	92
添加到 HEOS 最爱收藏	92
删除 HEOS 最爱收藏	93
切换显示屏亮度	93
使用睡眠定时器	94



# 基本操作

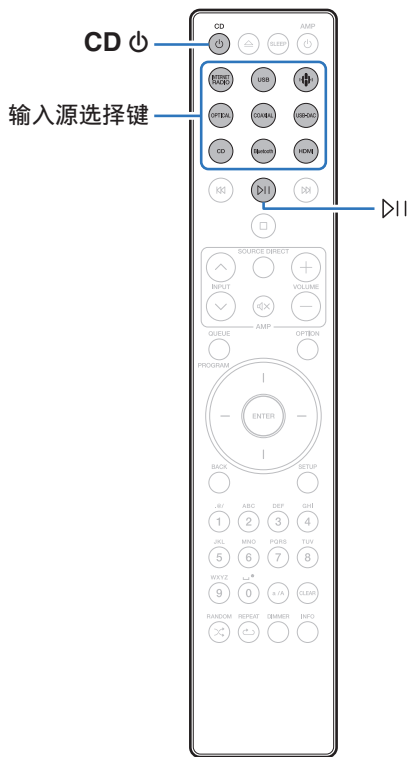

## 开启电源

### 1 按 CD 电源键开启本机的电源。



- 也可按本机上的 电源键 从待机模式开启电源。
- 也可以按 DII 键，从待机模式开机。

## 切换电源至待机

### 1 按 CD 电源键。

本机将切换到待机模式。



- 您还可以通过按主机上的 电源键 切换到待机状态。

### 注

- 即使电源处于待机模式时，但仍对某些电路供电。当长期离家或外出度假时，从插座上拔掉电源线。



## 选择输入源

### 1 按想要播放的输入源的选择键。

显示屏上显示选择的输入源。



- 也可旋转主机上的 INPUT 选择器旋钮选择输入源。



# 收听网络电台

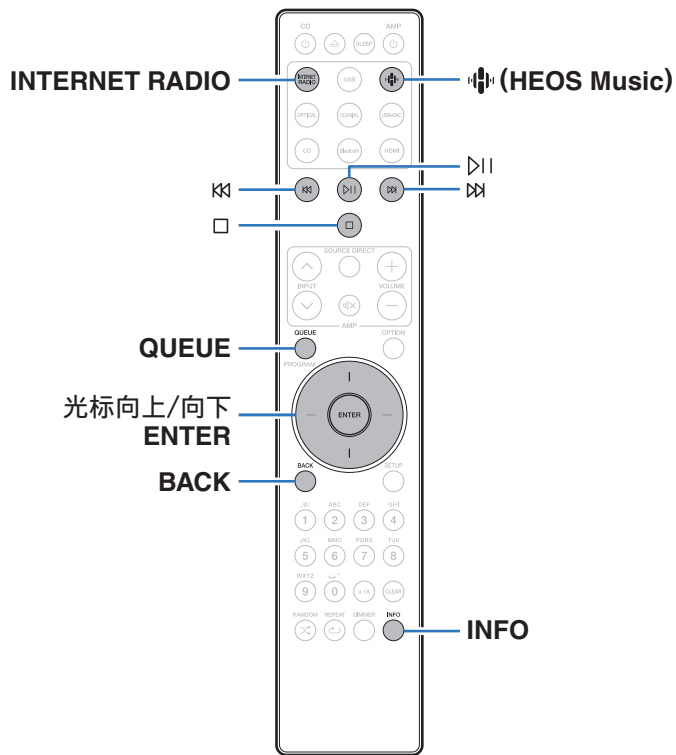

- 网络收音机指分布在互联网上的无线电广播。可接收世界各地的网络电台。
- 本机上的网络电台列表是 TuneIn Radio 服务提供的数据库服务。
- 本机支持播放的音频格式类型和规格如下。  
有关详情，请参阅“播放网络收音机”（ 第 148 页）。

- **WMA**
- **MP3**
- **MPEG-4 AAC**



## 收听网络电台

### 1 按 INTERNET RADIO 键。

- 您也可以按  (HEOS Music)。使用光标向上/向下键选择 “Internet Radio”，然后按 ENTER 键。

### 2 选择想要播放的电台。

操作键	功能
▶   *	播放 / 暂停
□	停止
⏮ ⏭ *	跳转至上一曲目/跳转至下一曲目
光标向上/向下	选择项目
ENTER	确认所选项目/播放
BACK	在层级中向上移动一级
INFO	切换曲目名称 - 艺术家姓名、电台名称和文件格式
QUEUE	用于显示队列

\* 播放播客时启用。



- 无法显示的所有字符将替换为“.”(句点)。

#### 注

- 可能暂停电台数据库服务，恕不另行通知。



## 播放存储在计算机或 NAS 中的文件

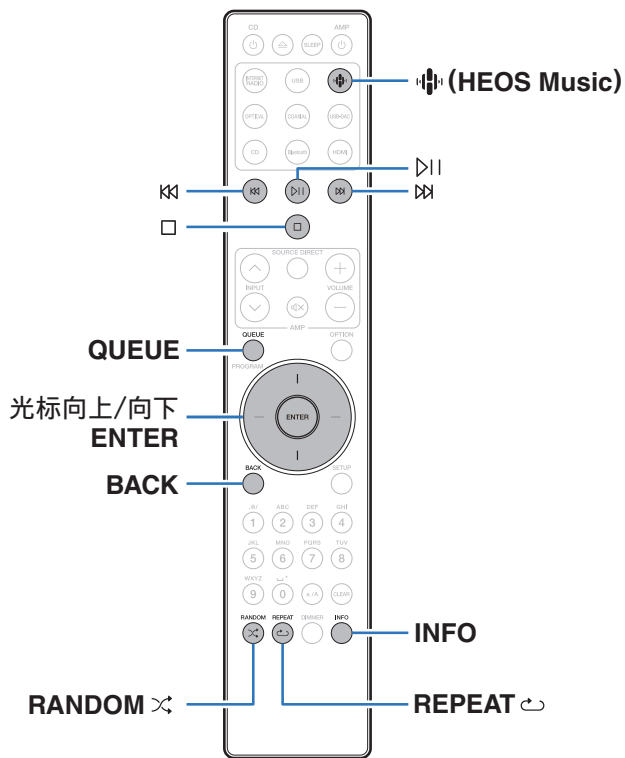

- 本机可以从 DLNA 兼容服务器（包括网络上的 PC 和 NAS 设备）播放音乐文件和播放列表（m3u、wpl）。
- 本机支持播放的音频格式类型和规格如下。有关详情，请参阅“播放存储在计算机和 NAS 中的文件”（[👉 第 147 页](#)）。

- WMA
- MP3
- WAV
- MPEG-4 AAC
- FLAC
- Apple Lossless
- DSD



## 播放存储在计算机或 NAS 中的文件

使用此步骤可播放存储在本地网络 DLNA 文件服务器上的音乐文件或播放列表。

### 1 按 (HEOS Music) 键。

如果存在播放历史记录，则会播放最后一个网络电台或已播放的曲目。再次按  (HEOS Music) 将会显示 HEOS Music 顶层菜单。

### 2 使用光标向上/向下键选择 “ Music Servers ” ， 然后按 ENTER 键。

### 3 选择联网 PC 或 NAS (Network Attached Storage) 服务器的名称。

## 4 浏览 PC/NAS 上的音乐， 然后选择需要播放的内容。



- 当您选择需要播放的内容时，系统会询问您希望如何将音乐进行排队。

播放:	在当前正在播放的曲目后将项目插入队列，然后立即播放所选项。
播放并更换队列:	清空队列，然后立即播放所选项。
播放下一首:	在当前正在播放的曲目后将项目插入队列，然后在当前正在播放的曲目结束时播放。
增加到队列的最后:	将项目添加到队列的末尾。



## 5 使用光标向上/向下键选择“播放”或“播放并更换队列”，然后按 ENTER 键。

播放开始。

操作键	功能
▷	播放 / 暂停
□	停止
⏮ ⏭	跳转至上一曲目/跳转至下一曲目
光标向上/向下	选择项目
ENTER	确认所选项目
BACK	在层级中向上移动一级
REPEAT ↺	重复播放 <ul style="list-style-type: none"> <li>• 在单曲重复和全部重复之间切换</li> </ul>
RANDOM ⌘	随机播放
INFO	切换曲目名称 - 艺术家姓名、专辑名称和文件格式
QUEUE	用于显示队列

### 注

- 通过无线 LAN 连接的计算机或 NAS 播放音乐文件时，视其无线 LAN 环境而定，音频可能会中断。在这种情况下，使用有线 LAN 进行连接。
- 曲目/文件显示顺序因服务器的规格而异。如果因服务器规格而导致曲目/文件不按字母顺序显示，则可能无法正确地按首字母进行搜索。





## 播放 USB 闪存盘

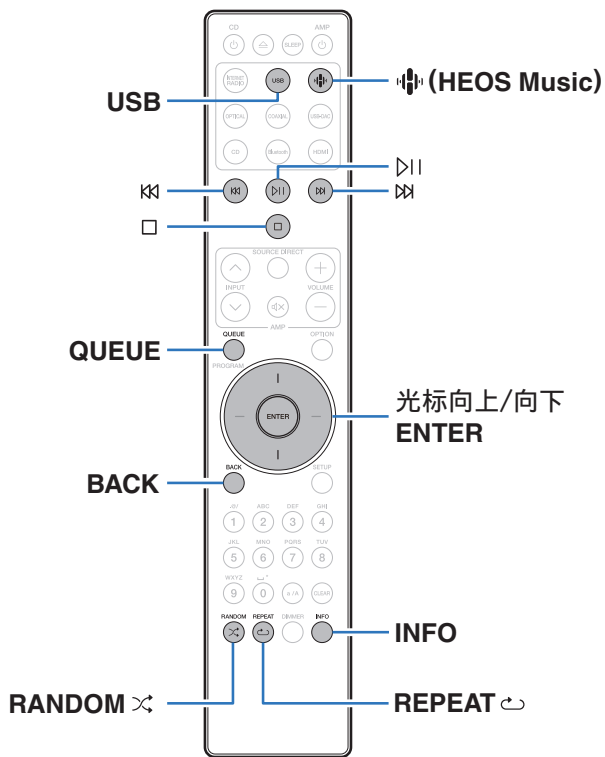

- 播放存储在 USB 闪存盘上的音乐文件。
- 仅符合大容量储存级别标准的 USB 闪存盘可以在本机上播放。
- 本机兼容“FAT32”或“NTFS”格式的 USB 闪存盘。
- 本机支持播放的音频格式类型和规格如下。  
有关详情，请参阅“播放 USB 闪存盘”（第 142 页）。
  - WMA
  - MP3
  - WAV
  - MPEG-4 AAC
  - FLAC
  - Apple Lossless
  - DSD



## 播放储存在 USB 闪存盘上的文件

- 1 将 USB 闪存盘插入 USB 端口。
- 2 按 **USB** 键将输入源切换为 “USB Music” 。
  - 您也可以按  (HEOS Music)。使用光标向上/向下键选择 “USB Music” ，然后按 ENTER 键。
- 3 选择本机的名称。

## 4 浏览 USB 闪存盘上的音乐，然后选择需要播放的内容。



- 当您选择需要播放的内容时，系统会询问您希望如何将音乐进行排队。

<b>播放:</b>	在当前正在播放的曲目后将项目插入队列，然后立即播放所选项。
<b>播放并更换队列:</b>	清空队列，然后立即播放所选项。
<b>播放下一首:</b>	在当前正在播放的曲目后将项目插入队列，然后在当前正在播放的曲目结束时播放。
<b>增加到队列的最后:</b>	将项目添加到队列的末尾。

- 5 使用光标向上/向下键选择 “播放” 或 “播放并更换队列” ，然后按 ENTER 键。  
播放开始。



操作键	功能
▶	播放 / 暂停
□	停止
⏮ ⏭	跳转至上一曲目/跳转至下一曲目
光标向上/向下	选择项目
ENTER	确认所选项目/播放
BACK	在层级中向上移动一级
REPEAT 	重复播放 • 在单曲重复和全部重复之间切换
RANDOM 	随机播放
INFO	切换曲目名称 - 艺术家姓名、专辑名称和文件格式
QUEUE	用于显示队列

## 注

- 请注意，当组合使用本机和 USB 闪存盘时，对于 USB 闪存盘上的数据所产生的任何问题，Marantz 将不承担任何责任。
- 当 USB 闪存盘连接到本机时，本机将加载 USB 闪存盘上的所有文件。如果 USB 闪存盘包含大量文件夹和/或文件，加载可能需要一段时间。



## 在蓝牙设备上收听音乐

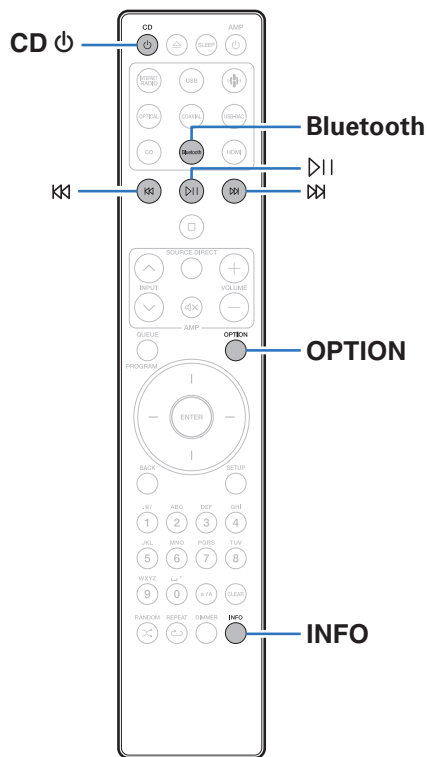

可通过配对并连接本机和蓝牙设备（例如智能手机和数字音乐播放机），在本机上欣赏蓝牙设备上存储的音乐文件。  
最远通信距离约 30 米。

### 注

- 要播放蓝牙设备上的音乐，蓝牙设备需要支持 A2DP 协议。



## 在蓝牙设备上收听音乐

要在本机上欣赏蓝牙设备上的音乐，蓝牙设备首先必须与本机配对。

一旦蓝牙设备进行配对后，则无需重新配对。

### 1 准备播放。

- ① 将随附的蓝牙/无线连接用外置天线连接至后面板上的蓝牙/无线 LAN 天线端子。(☞ 第 12 页)
- ② 按 CD 键开启本机的电源。

### 2 按 Bluetooth 键。

第一次在本机上通过蓝牙播放内容时，本机将自动进入配对模式。

### 3 启用移动设备上的蓝牙设置。

### 4 当蓝牙设备屏幕上显示的设备列表中显示有本机名称时，选择本机。

连接蓝牙设备并使蓝牙设备靠近本机（约 1 米）。

### 5 使用蓝牙设备上的任何应用程序播放音乐。

- 也可使用本机遥控器操作蓝牙设备。
- 下一次在遥控器上按蓝牙键时，本机自动连接至上次连接的蓝牙设备。

操作键	功能
▶	播放 / 暂停
⏮ ⏭	跳转至上一曲目/跳转至下一曲目
INFO	切换曲目名称 - 艺术家姓名、蓝牙设备名称和专辑名称。



## 与其他蓝牙设备配对

将本机与蓝牙设备配对。

- 1 启用移动设备上的蓝牙设置。**
- 2 长按遥控器上的蓝牙键至少 3 秒。**  
本机将进入配对模式。
- 3 当蓝牙设备屏幕上显示的设备列表中显示有本机名称时，选择本机。**



- 本机最多可与 8 个蓝牙设备配对。配对第 9 个蓝牙设备时，将注册该设备，以替代最早注册的设备。
- 当显示蓝牙播放屏幕时按 OPTION 键并从显示的选项菜单中选择“配对模式”也可以进入配对模式。

### 注

- 要使用本机遥控器操作蓝牙设备，蓝牙设备需要支持 AVRCP 协议。
- 本机遥控器并不保证适用于所有蓝牙设备。
- 对于某些蓝牙设备，蓝牙设备上设置的音量与本机模拟音频输出端子 (VARIABLE) 输出的音频信号的音量相链接。



## 从蓝牙设备重新连接至本机

匹配完成后，无需在本机上进行任何操作即可连接蓝牙设备。  
切换用于播放的蓝牙设备时，也需要进行此操作。

- 1 如果当前已连接了一个蓝牙设备，请禁用该设备的蓝牙设置，断开其连接。**
- 2 启用要连接蓝牙设备的蓝牙设置。**
- 3 从蓝牙设备的蓝牙设备列表中选择本机。**
- 4 使用蓝牙设备上的任何应用程序播放音乐。**



- 如果连接了蓝牙设备，当本机电源和本机的蓝牙功能开启后，输入源将自动切换为“Bluetooth”。
- 当本机的“网络控制”设置设定为“开”且蓝牙设备与处于待机状态下的本机相连接并播放时，将自动开启本机电源。(🔍 第 113 页)



## 在蓝牙耳机上收听音频

从蓝牙耳机您可以收听本设备播放的声音。

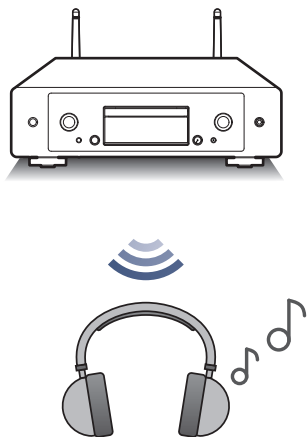



## 在蓝牙耳机上收听音频

- 1 从设置菜单中的“网络” - “Bluetooth”设置中将“耳机”设置为“开”。(🔑 第 112 页)
- 2 在您想要连接到本机的蓝牙耳机上进入配对模式。
- 3 选择“设备”，然后从该设备列表中选择蓝牙耳机的名称。
- 4 连接完成后，调节所连接蓝牙耳机的音量。



- 按照用于连接蓝牙耳机的相同步骤可以连接兼容 A2DP 协议的蓝牙扬声器。

### 注

- 从本机无法调节蓝牙耳机的音量。调节蓝牙耳机的音量。
- 通过蓝牙发送时，音频可能会延迟。
- 无法传输 AirPlay 和 Roon Ready 音频。
- 使用蓝牙输入源时会无法连接蓝牙耳机。此外，选择蓝牙输入源会终止本机与蓝牙耳机之间的连接。
- 当在 HEOS 应用程序中将本机分组时，将无法连接蓝牙耳机。
- 如果内置 HEOS 的设备正在播放本机的输入源，将无法连接蓝牙耳机。

### 警告：

#### 使用不带音量调节功能的蓝牙耳机时

- 为了避免损伤听力，请勿连接缺少音量调节功能的蓝牙耳机。
- 当本机连接到蓝牙耳机时，蓝牙耳机可能会意外地发出高音。
- 从本机无法调节蓝牙耳机的音量。



## 重新连接至蓝牙耳机

按照以下任一步骤可重新连接最近使用的蓝牙耳机：

- 使用蓝牙耳机的重新连接功能重新连接到本机。
- 从设置菜单中“Bluetooth”下方的“设备”中选择您要连接的设备。(🔍 第 112 页)

## 断开蓝牙耳机

完成以下任一步骤可断开蓝牙耳机的连接：

- 关闭蓝牙耳机。
- 在设置菜单中，转到“网络” - “Bluetooth”，然后将“耳机”设置为“关”。(🔍 第 112 页)



## 获取 HEOS 应用程序

您可以从 HEOS 应用程序使用许多在线音乐流媒体服务。根据您所处的地理位置，可提供几种选择。有关详情，请访问 <http://www.marantz.com.cn>



- 出于改进的目的，HEOS 应用程序的规格可能会更改，恕不另行通知。



## 使用内置 HEOS 的设备首次设置 HEOS 应用程序

将本机放置在您的聆听室并下载了 HEOS 应用程序之后，您即对配置本机进行音乐播放准备就绪。以下几个简单步骤可使本机连接到您现有的家庭网络：



- 如果要将本机连接到无线网络，请勿连接以太网电缆。如果要将本机连接到有线网络，请使用以太网电缆（不随附）将本机连接到您的网络或路由器。

### 1 请确保您的移动设备已连接到您的无线网络（您想要连接本设备的网络）。

您可以在 iOS 或安卓设备的“设置” - “Wi-Fi”菜单中确认。



- 启用您的移动设备上的蓝牙设置。
- 如果您的无线网络安全，请确保您知道加入网络的密码。

### 2 启动您的移动设备上的 HEOS 应用程序。

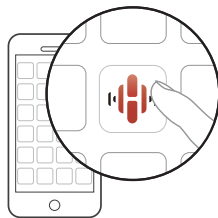

### 3 点击屏幕顶部的“现在设置”键。

### 4 按照说明将本机添加到您的无线网络并选择本机上的输入。



## 在 HEOS 应用程序中添加内置 HEOS 的设备的注册

HEOS 系统是真正的多房间音频系统，可以自动同步多个内置 HEOS 的设备之间的音频播放，使来自不同房间的音频完全同步，始终悦耳动听！您可以轻松地将多达 32 个内置 HEOS 的设备添加到您的 HEOS 系统。

### ■ 添加内置 HEOS 的有线设备

只需使用以太网电缆将内置 HEOS 的设备连接到家庭网络，内置 HEOS 的设备就会作为房间画面中的新房间出现在您的 HEOS 应用程序上。关于有线 LAN 连接的信息，请参阅“连接至家庭网络 (LAN)” (第 35 页)。

在您方便的时候，您可以对内置 HEOS 的设备分配一个名称，以指示您将其放置在哪个房间中。

### ■ 添加内置 HEOS 的无线设备

通过从 HEOS 应用程序的设置菜单中选择“添加设备”，您可以将其他内置 HEOS 的无线设备添加到您的 HEOS 系统中，然后按照说明进行操作：

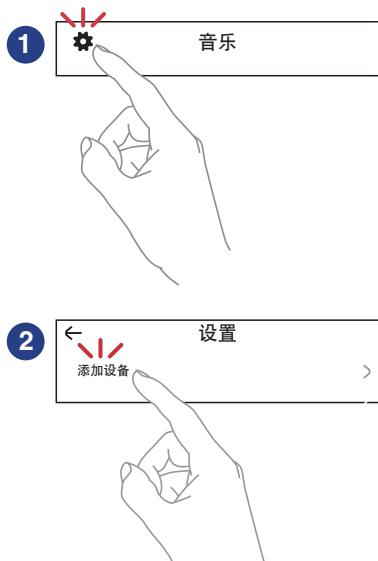

## HEOS 账户

通过点击 HEOS 应用程序中的“音乐”选项卡 - “设置”图标, 可以注册 HEOS 帐户。

一旦您创建或登录到您的 HEOS 账户, 您便可以使用本机的 HEOS 最爱收藏功能来保存和调用您喜欢的流媒体电台。

### ■ HEOS 账户是什么?

HEOS 账户是使用一个用户名和密码管理所有 HEOS 音乐服务的主账户或“钥匙串”。

### ■ 为什么我需要 HEOS 账户?

使用 HEOS 账户, 您只需输入一次您的音乐服务登录名和密码。可使您轻松快速地在不同设备上使用多个控制器应用程序。即使您在朋友家中聆听他们的 HEOS 系统上的音乐, 您只需在任何设备上登录您的 HEOS 账户即可访问所有您的相关音乐服务、播放历史记录和自定义播放列表。

### ■ 注册 HEOS 账户

首次尝试从 HEOS 应用程序的主“音乐”菜单访问任何音乐服务时, 将指导您注册 HEOS 账户。请按照 HEOS 应用程序中的说明完成操作。



- 本机的 HEOS 账户设置信息与 HEOS 应用程序同步。通过 HEOS 应用程序可更改设置和注销您的帐户。

### ■ 变更 HEOS 账户

- 1 点击“音乐”选项卡。
- 2 选择屏幕左上角的设置图标。
- 3 选择“HEOS 账户”。
- 4 变更您的位置、变更密码、删除账户或退出账户。



- 当您通过 HEOS 应用程序更改帐户设置或注销时, 本机会自动同步。如需切换 HEOS 帐户, 请从登录到您希望同步到本机的帐户的 HEOS 应用程序中播放音乐。“HEOS 账户”将会自动切换。



## 从流媒体音乐服务播放

音乐服务是一家在线音乐公司，通过免费和/或付费订阅可提供对庞大音乐收藏的访问。根据您所处的地理位置，可提供几种选择。

### 注

- HEOS 应用程序和品牌不隶属于任何移动设备的任何制造商。音乐服务的可用性可能因地区而各异。并非所有服务在购买时均可用。某些服务可能会基于音乐服务提供商或其他人的决定不定期地被添加或中断。

## ■ 选择房间/设备

- 1 点击“房间”选项卡。如果存在多个内置 HEOS 的产品，请选择“Marantz CD 50n”。



- 点击右上角的铅笔图标  切换编辑模式。您可以变更显示的名称。

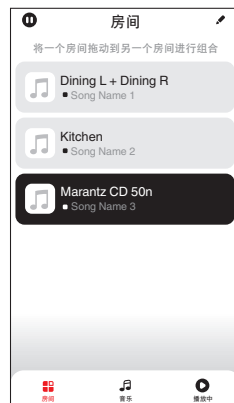

## ■ 选择音乐源中的音乐曲目或电台

### 1 点击“音乐”选项卡，然后选择音乐源。



- 显示的所有音乐服务在您的位置可能不可用。





## 2 浏览需要播放的音乐。

选择音乐曲目或广播电台后，应用程序将自动切换到“播放中”屏幕。



- 当您选择需要播放的音乐曲目时，系统会询问您希望如何将音乐进行排队。

<b>播放:</b>	在当前正在播放的曲目后将项目插入队列，然后立即播放所选项。
<b>播放并更换队列:</b>	清空队列，然后立即播放所选项。
<b>播放下一首:</b>	在当前正在播放的曲目后将项目插入队列，然后在当前正在播放的曲目结束时播放。
<b>增加到队列的最后:</b>	将项目添加到队列的末尾。



- 选择广播电台时，会显示以下项目。

<b>播放:</b>	立即播放所选项。
<b>添加到 HEOS 收藏夹:</b>	添加到 HEOS 收藏夹。



- 将设置菜单的“网络控制”设置为“开”，以便在本设备处于待机状态时您从 HEOS 应用程序播放时，本设备会自动开启。（“网络控制” 第 113 页）

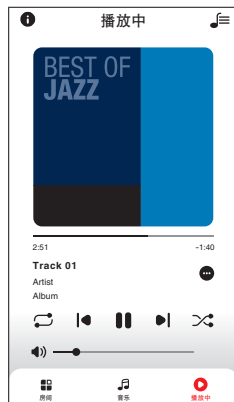

## 在多个房间聆听相同的音乐

本系统是真正的多房间音频系统。您可以创建一个或多个 HEOS 组，以在内置 HEOS 的多个产品间自动同步音频播放，从而使不同房间的音乐播放完全同步，并且始终听起来达到惊艳的效果！总共可以轻松将多达 32 个产品添加到您的系统中。您最多可以分组 16 个独立的产品，以使其完全同步播放同一首曲目。

### ■ 对房间分组

- 1 将手指长按在没有播放音乐的房间。
- 2 将其拖入正在播放音乐的房间，然后抬起手指。
- 3 两个房间将被组合到单一的设备组，两个房间将完全同步播放相同的音乐。



## ■ 对房间取消分组

- 1 将手指长按在您需要从组中移除的房间。
- 2 将其从组中拖出，然后抬起手指。

### 注

- 您不能移除分组之前开始播放音乐的第一个房间。

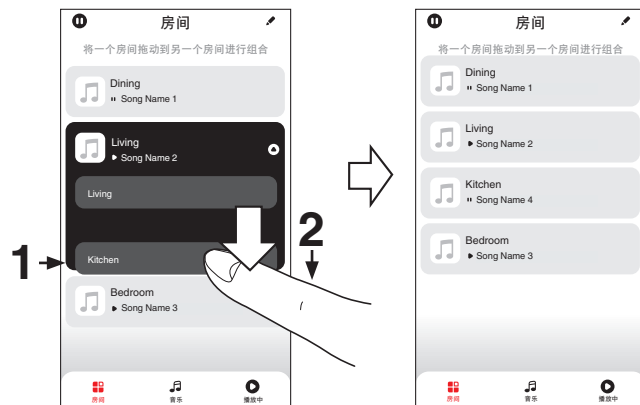

## ■ 对所有房间分组（派对模式）

使用“捏”手势可以轻松地将 16 个房间组合成派对模式。

- 1 将两根手指放在房间列表的屏幕上。
- 2 快速将两根手指捏在一起，然后放开。
- 3 所有的房间将被组合在一起，然后开始完全同步播放相同的音乐。

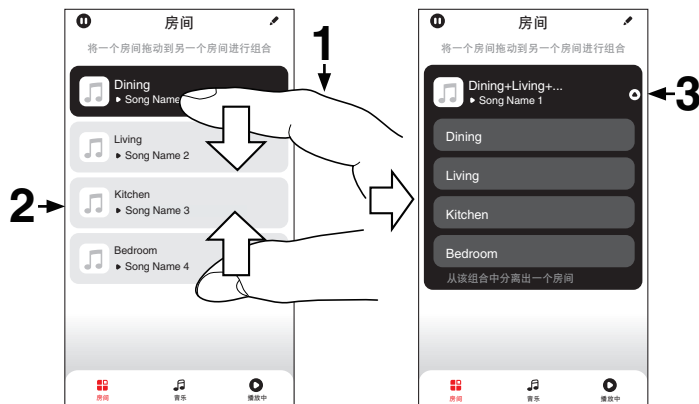

## ■ 对所有房间取消分组

使用“展开”手势可以轻松取消对所有房间的分组，并退出派对模式。

- 1 将两根手指闭合放在房间列表的屏幕上。
- 2 快速将两根手指分开，然后放开。
- 3 所有的房间将被取消分组。

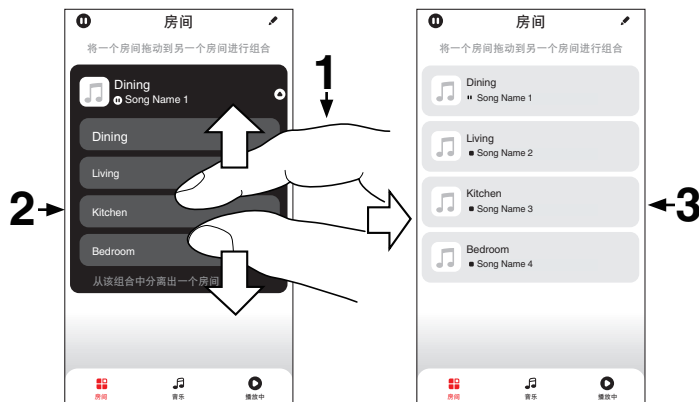

# 播放 CD

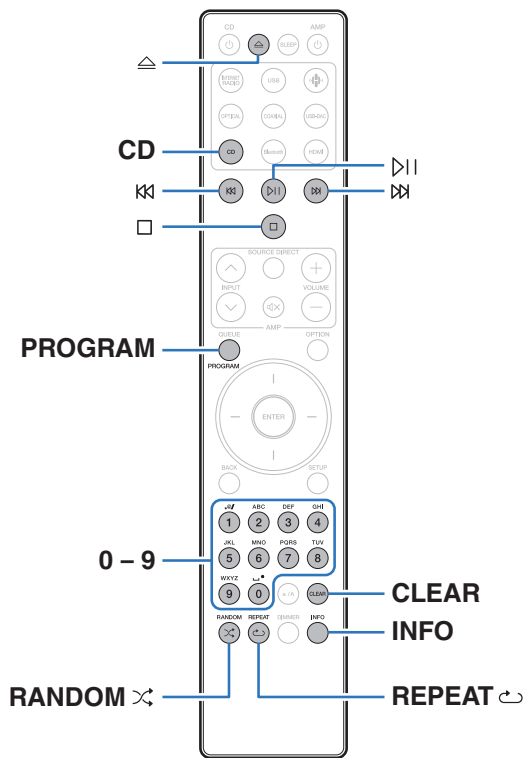

## 播放 CD

**1** 按 CD 键将输入源切换为 “ CD ” 。

**2** 按 △ 键插入光碟。



- 也可按主机上的 △ 键打开/关闭光碟托盘。
- 按 ▷|| 键也可以关闭光碟托盘。此操作会自动开始播放。

**3** 按 ▷|| 键。

显示屏上的 ▶ 指示灯点亮。播放开始。

### 注

- 请勿在光碟托盘中放置任何异物。否则会损坏托盘。
- 电源关闭时，请勿用手将光碟托盘推入，否则会损坏托盘。



操作键	功能
▶	播放 / 暂停
□	停止
⏮ ▶	跳转至上一曲目/跳转至下一曲目 (按住不放) 快退/快进
0 - 9	选择曲目
RANDOM ⌘	随机播放
REPEAT ↺	重复播放 <ul style="list-style-type: none"> <li>在全部重复和单曲重复之间切换。</li> </ul>
INFO	时间显示 <ul style="list-style-type: none"> <li>在当前曲目已播放时间和当前曲目剩余时间之间切换。</li> </ul>

## ■ 播放指定曲目（直接搜索）

### 1 使用 0 - 9 键选择曲目。

#### 【示例】

曲目 4：按数字 4 键选择曲目 4。

曲目 12：连续按数字 1 和 2 键选择曲目 12。

- 按数字键后约 1.5 秒，您输入的数字被设定。若要输入两位数，一定要按两个数字键，按一个之后立即按另外一个。



## 以特定顺序播放曲目（编程播放）

最多可对 25 个曲目进行编程。

### 1 在停止模式时，按 PROGRAM 键。

显示屏上显示“Program”。

### 2 使用 0 - 9 键选择曲目。

【示例】

曲目 4: 按数字 4 键选择曲目 4。



曲目 12: 连续按数字 1 和 2 键选择曲目 12。

- 按数字键后约 1.5 秒，您输入的数字被设定。若要输入两位数，一定要按两个数字键，按一个之后立即按另外一个。

### 3 按 键。

按编程的顺序开始播放。



- 当光碟托盘开仓或电源关闭时，编程顺序被清除。
- 编程播放时按  键可进入随机播放模式。在随机播放模式期间，按下  键时，编程的曲目按随机顺序进行播放。
- 当编程播放过程中按下  键，曲目将按所编程的顺序重复播放。

### ■ 查看已编程曲目的顺序

在停止模式时，按  键。

每次按下  键后，显示屏上将按编程的顺序显示曲目。

### ■ 清除编程的曲目

在停止模式时，按 CLEAR 键。

每次该键被按下时，最后编程的曲目将被清除。



- 您还可以通过按  键选择需清除的曲目。

### ■ 清除所有编程的曲目

在停止模式时，按 PROGRAM 键。





# 播放 DATA CD

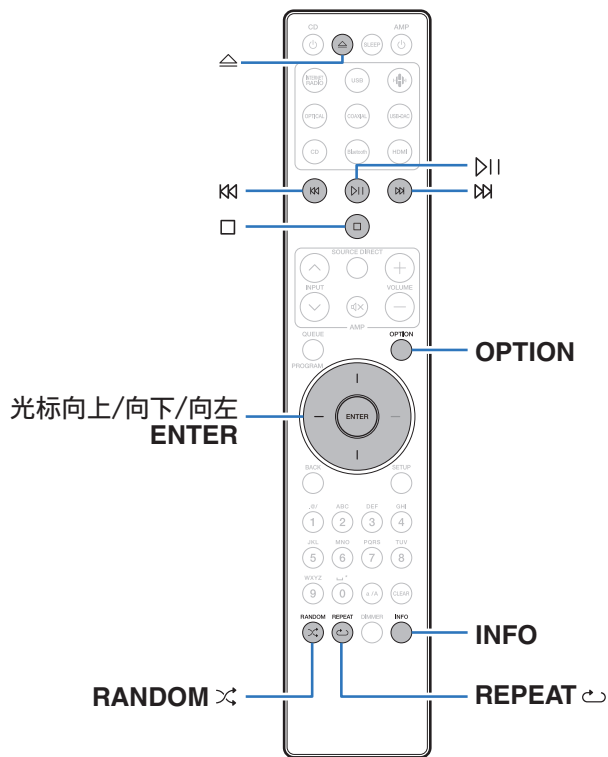

- 本节介绍如何播放刻录在 CD-R 或 CD-RW 光碟中的音乐文件。
- 因特网上有许多音乐网站支持下载 MP3 或 WMA (Windows Media® Audio) 格式的音乐文件。从此类网站上下载的音乐 (文件) 可存储在 CD-R 或 CD-RW 光碟中, 并可在本机上播放。
- 本机支持播放的音频格式类型和规格如下。  
有关详情, 请参阅“支持的文件规格”(第 140 页)。

- MP3
- WMA

### 注

- 受版权保护的文件无法播放。
- 请注意依照烧录所使用的软件和其他条件, 有些文件可能无法播放或正确显示。

“Windows Media”和“Windows”是 Microsoft Corporation 在美国和其他国家/地区的商标或注册商标。



## 播放文件

- 1 按 CD 键将输入源切换为“CD”。
- 2 将含有音乐文件的 CD-R 或 CD-RW 光碟装入到光碟托盘中。(☞ 第 144 页)
  - 按本机的  $\triangle$  键打开/关闭光碟托盘。
- 3 使用光标向上/向下键和 BACK 键选择要播放的文件夹，然后按 ENTER 键。
- 4 使用光标向上/向下键选择要播放的文件，然后按 ENTER 键。  
播放开始。

操作键	功能
▶	播放 / 暂停
□	停止
⏮ ⏭	跳转至上一曲目/跳转至下一曲目 (按住不放) 快退/快进
BACK	在层级中向上移动一级
光标向上/向下	选择项目
ENTER	确认所选项目/播放
RANDOM $\times$	随机播放
REPEAT $\infty$	重复播放 • 在全部重复和单曲重复之间切换。
INFO	在标题名/艺术家姓名、标题名/专辑名和文件名之间切换显示。
OPTION	选择播放范围



- 如需在播放 CD-R/CD-RW 过程中开始播放另一个文件，请先按 BACK 键显示文件树。然后使用光标向上/向下键选择要播放的文件并按 ENTER 键。



## ■ 切换显示

播放期间，按 INFO 键。

- 在标题名/艺术家姓名、标题名/专辑名和文件名之间切换显示。
- 如果文件不支持文本信息或未录制曲目信息，则显示文件名。
- 播放机可以显示下列字符：

ABCDEFGHIJKLMNOPQRSTUVWXYZ

abcdefghijklmnopqrstuvwxyz

0123456789

! " # \$ % & ; < ? @ \ [ \_ ` | { ~ ^ ' ( \* + , - . / = 空格

- 无法显示的所有字符将替换为“.”（句点）。

## ■ 可播放的文件

- 请参阅“支持的文件规格”（ 第 140 页）。

## ■ 切换播放范围

按 OPTION 键。

- 可以设定曲目的播放范围。

文件夹模式：

选定文件夹中的所有文件将被播放。此时的显示屏将显示  信息。

所有模式：

光碟中的所有文件将被播放。



# 播放数字输入

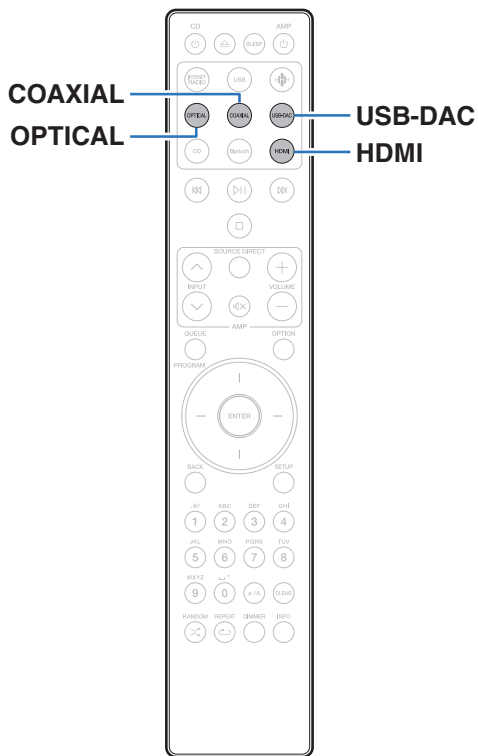

## 连接电视机或数字设备（HDMI/同轴/光纤）并播放

### 1 准备播放。

检查连接，然后开启本机。（“连接电视机”（[图 27](#) 页），“连接带有数字音频输出端子的设备”（[图 32](#) 页））

### 2 按 HDMI、COAXIAL 或 OPTICAL 键将输入源切换为“HDMI”、“Coaxial”或“Optical”。

### 3 播放连接至本机的设备。

- 如果检测不到采样频率，则将显示“信号释放”。
- 当输入了本机不支持的音频信号时，将显示“不支持”。





- 当在设置菜单中设置“电视输入”时，在开启连接到本机的电视机时，本机自动开启，并且输入源将切换为“HDMI”、“Coaxial”或“Optical”。(🔍 第 107 页)
- 如果您通过光纤或同轴连接连接电视机，当您关闭电视机时，本机无法进入待机状态。如需自动将本设备置于待机状态，请在设置菜单中设置“自动待机”。(🔍 第 109 页)

### 注

- 请勿输入非 PCM 信号，例如：Dolby Digital、DTS 和 AAC。可能导致噪音并损坏扬声器。
- 仅 PCM 2ch 设置可用于通过 ARC 功能播放电视机的声音。在 TV 设置中将“PCM 2ch”设置为音频格式。

## ■ 支持的音频格式规格

请参阅“数字输入”(🔍 第 146 页)。

## ■ HDMI 控制功能

使用 HDMI 电缆将本机连接到支持 HDMI 控制功能的电视，并启用电视上的 HDMI 控制设置，以使用电视机遥控器在本机上执行基本操作（更改输入源、打开和关闭电源、调节音量）。

有关 HDMI 控制功能的更多信息，请参阅“关于 HDMI”(🔍 第 149 页)。



## 连接和从计算机播放 (USB-DAC)

本机通过 USB 电缆连接计算机，将音乐文件输入到本机，您可以通过本机内置的数模转换器欣赏到高音质音频播放。

- 在通过 USB 将本机连接到您的计算机之前，在您的计算机上安装驱动程序。
- Mac 系统不需要安装驱动器。
- 也可在计算机上使用任何您想播放文件的市售或可下载站的播放器软件。

### ■ 计算机 (系统要求)

#### 操作系统

- Windows 10 或 Windows 11
- macOS 12 或 13

#### USB

- USB 2.0 : USB 高速/USB 音频级版本 2.0

#### 注

- 我们已检查本机使用系统要求时的操作情况，但不能保证所有操作系统的操作。

- “DSD”是注册的商标。
- Microsoft、Windows 10 和 Windows 11 是 Microsoft Corporation 在美国和/或其它国家的注册商标或商标。
- “ASIO”是斯坦伯格媒体技术有限公司的商标。
- “Apple”、“Macintosh”和“macOS”是 Apple Inc.在美国和其它国家的注册商标。

Windows  
OS

安装专用驱动器 (👉 第 79 页)

macOS

音频设备设置 (👉 第 85 页)



## ■ 安装专用驱动器 (仅适用于 Windows 操作系统)

### □ 安装驱动软件

- 1 断开本机和您计算机之间的 USB 电缆连接。
  - 如果您的计算机已通过 USB 电缆连接至本机，则驱动软件无法正确安装。
  - 安装前如果您的计算机已通过 USB 电缆连接至本机并且计算机已被开启，此时应断开 USB 连接并重启计算机。
- 2 从 Marantz 网站的 CD 50n 页面上的“下载”区下载专用驱动程序到您的计算机上。
- 3 解压缩下载的文件，然后双击 exe 文件。

## 4 安装该驱动器。

- ① 选择安装语言。
- ② 请单击“OK”。

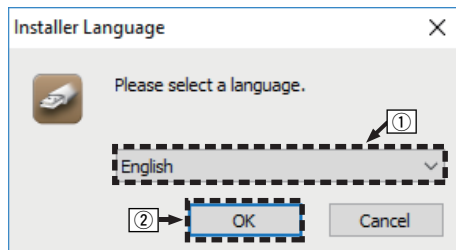

③ 显示安装向导菜单。请单击 “Next” 。



④ 阅读软件许可协议，然后单击 “I accept the terms of the License Agreement” 。

⑤ 请单击 “Next” 。

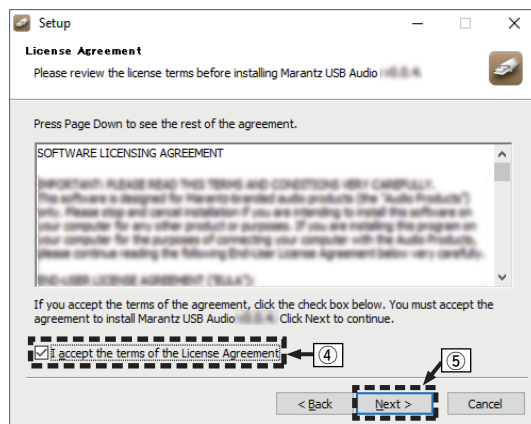



- ⑥ 点击安装开启对话框上的 “ Install ” 。
- 安装开始。在安装完成前请勿对计算机执行任何操作。

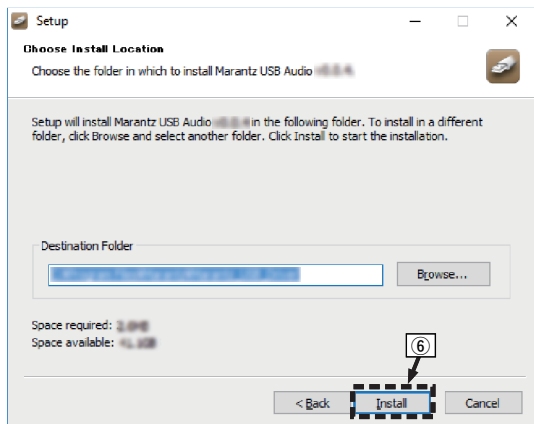

- ⑦ 请单击 “ Next ” 。

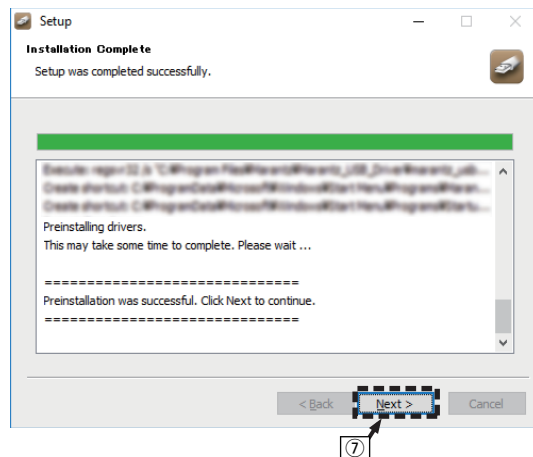

⑧ 当安装完成时，点击“Finish”。

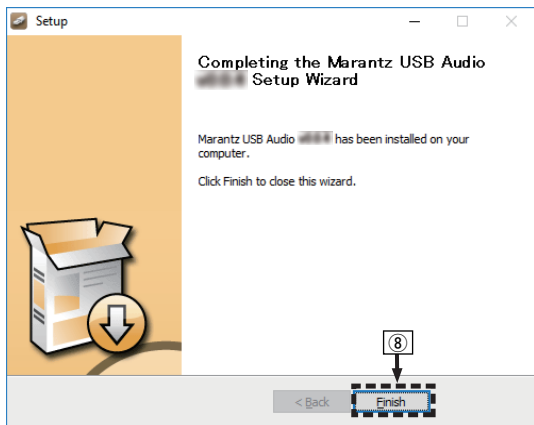

⑨ 请单击“是”。



## 5 在本机电源关闭时，使用 USB 电缆（不随附）将本机与计算机连接。

- 有关连接的详情，请参阅“连接 PC 或 Mac”（第 33 页）。



## 6 按 CD 键。

- 当本机电源开启时，计算机将自动查找并连接至本机。

## 7 按 USB-DAC 键将输入源切换为“USB-DAC”。

## 8 检查所安装的驱动器。

- ① 打开个人计算机上的“控制面板”。
  - 显示控制面板设置一览表。
- ② 请单击“声音”。
  - 显示声音菜单窗口。
- ③ 检查“播放”标签的“CD 50n”下的“默认设备”旁边的复选标记。
  - 当一个不同设备有复选标记时，点击“CD 50n”和“设置默认值”。

## 9 检查音频输出。

从计算机输出 TEST（测试）信号，并检查 USB-DAC 功能的音频输出。

- ① 选择“CD 50n”并点击“属性”。
  - 显示属性窗口。

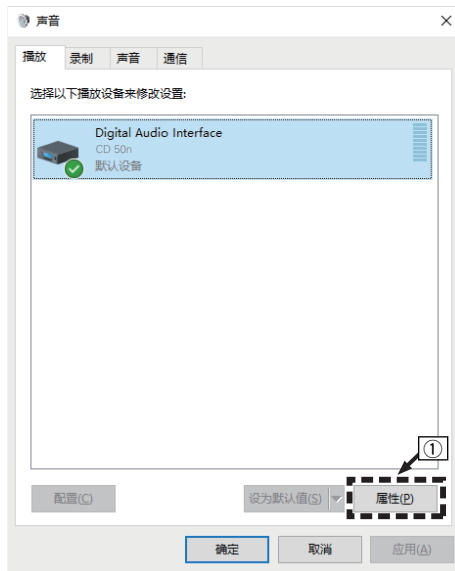

- ② 点击“高级”标签。
- ③ 选择用于数模转换器的采样率和比特率。
  - 推荐选择“2 通道, 32 位, 192000 HZ (录音室音质)”。
- ④ 请单击“应用”。
- ⑤ 请单击“测试”。
- 检查本机播放的音频是否计算机输出。

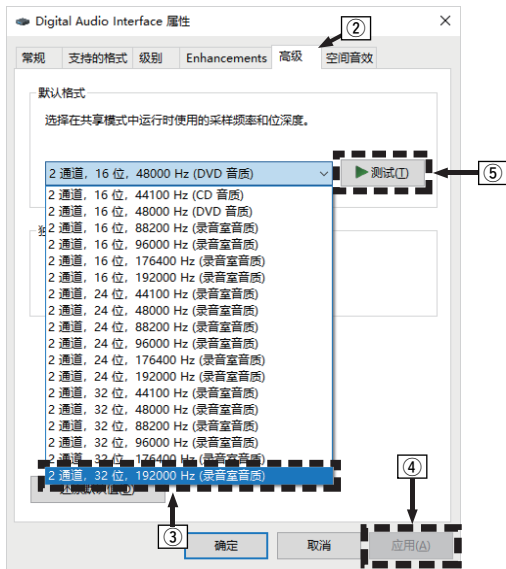

- 在本机连接至计算机前，必须将专用驱动器安装到计算机上。如果在安装专用驱动器前将本机连接至计算机，则出现操作不正确。
- 操作可能不适用于某些计算机硬件和软件配置。
- 支持音频流输入输出（ASIO）的播放软件驱动程序需要以 352.8kHz/384kHz 的采样频率播放文件，而无需缩减采样。使用 ASIO 驱动程序播放文件之前，请确认您的播放软件。
- 将计算机中的音频通过本机播放时如果遇到问题，请参阅 [www.marantz.com.cn](http://www.marantz.com.cn) 中的常见问题解答。您可能还需要查看音频播放器应用程序的支持页面。



## ■ 音频设备设置（仅适用于 macOS）

- ① 在本机电源关闭时，使用 USB 电缆（不随附）将本机与 Mac 连接。
  - 有关连接过程，请参阅“连接 PC 或 Mac”一节。（ 第 33 页）
- ② 按 CD 键。
- ③ 按 USB-DAC 键将输入源切换为“USB-DAC”。
- ④ 在计算机屏幕上将光标移至“开始”，然后点击“实用程序”。
  - 将显示实用工具列表。
- ⑤ 双击“音频 MIDI 设置”。
  - 将显示“音频设备”窗口。
- ⑥ 双击“CD 50n”，然后确认“将此设备用于声音输出”已勾选。
  - 如果勾选了其他的设备，则选择并双击“CD 50n”，然后选择“将此设备用于声音输出”。

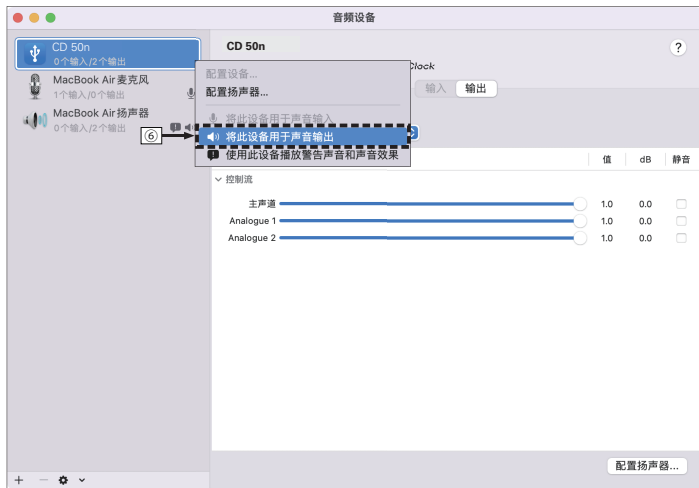

## ⑦ 选择“CD 50n”格式。

- 通常建议将格式设为“2声道 32位整数 384.0 kHz”。

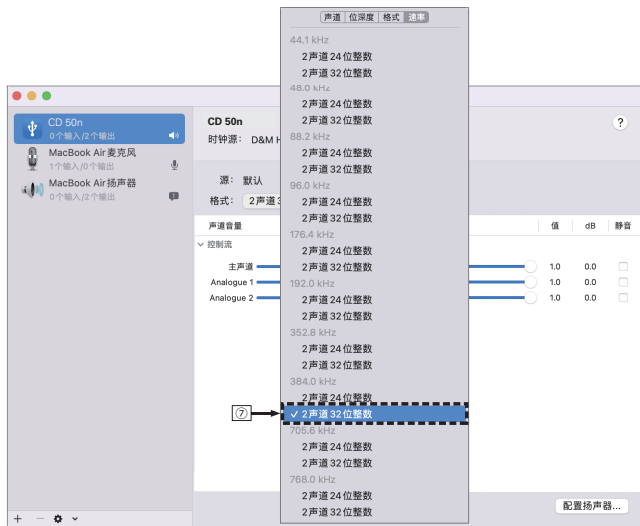

## ⑧ 退出音频 MIDI 设置。

## ■ 播放

事先将所需的播放器软件安装到您的计算机上。

使用后面板上的 USB-DAC 端口将本机连接到计算机。(🔗 第 33 页)

## 1 按 USB-DAC 键将输入源切换为“USB-DAC”。

启动计算机的播放器软件进行播放。

- 如果检测不到采样频率，则将显示“信号释放”。
- 当输入了本机不支持的音频信号时，将显示“不支持”。

## ■ 支持的音频格式规格

请参阅“数字输入”(🔗 第 146 页)。



- 在计算机上执行例如播放和暂停操作。此时，无法对本机或遥控器上的按键执行操作。
- 当本机作为数模转换器使用时，计算机的扬声器无声音输出。
- 计算机音乐播放软件正在运行时将计算机与本机断开，播放软件可能会停止。断开计算机的连接前，务必先退出播放软件。
- 当计算机发生异常时，请断开 USB 电缆连接并重启计算机。
- 音乐播放软件的采样频率和本机所显示的采样频率可能不同。
- 使用 3 米或更短的电缆连接计算机。



## AirPlay 功能

可在本机上通过网络播放存储在 iPhone、iPod touch、iPad 或 iTunes 中的音乐文件。



- 当 AirPlay 播放开始时，输入源将切换至“AirPlay”。
- 您可以通过选择其他输入源停止 AirPlay 播放。
- 有关如何使用 iTunes 的信息，另请参见 iTunes 的帮助文件。
- 屏幕可能会有差异，视 OS 和软件版本而定。

### 注

- 若使用 AirPlay 功能播放，将以 iPhone、iPod touch、iPad 或 iTunes 中设定的音量水平输出。  
播放前，请先将 iPhone、iPod touch、iPad 或 iTunes 的音量设为最小，再调节至合适的音量。

### 本设备支持 AirPlay 2。

同步多个 AirPlay 2 兼容设备/扬声器进行同步播放。



- 本机支持 AirPlay 2，并需要 iOS 11.4 或更高版本。

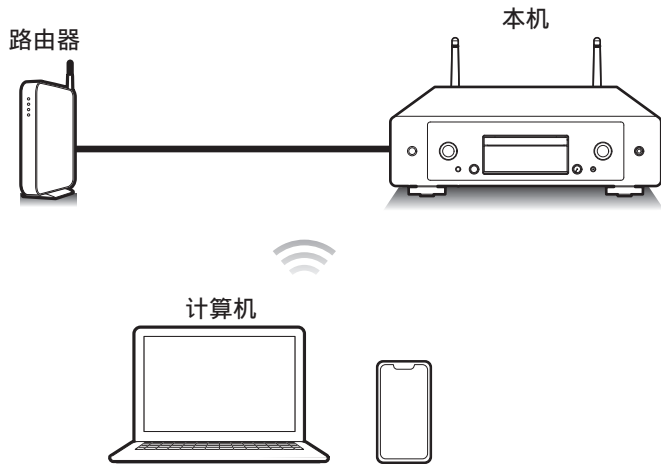

## 从 iPhone、iPod touch 或 iPad 播放歌曲

如果把“iPhone/iPod touch/iPad”升级到 iOS 10.0.2 或更高版本，可以直接将“iPhone/iPod touch/iPad”存储的音乐流入本机。

- 1 将 iPhone、iPod touch 或 iPad Wi-Fi 设置连接到与本机所属的同一网络。
  - 有关详情，请参阅您设备的手册。
- 2 在 iPhone、iPod touch 或 iPad 上播放歌曲。  
AirPlay 图标显示在 iPhone，iPod touch 或 iPad 屏幕上。
- 3 轻触 AirPlay 图标，然后选择本机。

[ 示例 ] iOS 15

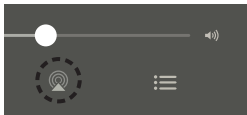

[ 示例 ] iOS 10



## 从 iTunes 播放歌曲

- 1 在与本机连接到同一网络的 Mac 或 Windows PC 上安装 iTunes 10 或更高版本。
- 2 启动 iTunes 并点击 AirPlay 图标以选择主机。

[ 示例 ] iTunes



- 3 在 iTunes 中选择一首歌曲并点击播放。  
音乐将流入本机。



- 当“网络控制”设置为“开”，您可以通过操作 iTunes 开启本机。(👉 第 113 页)





## 在多个同步设备上播放 iPhone、iPod touch 或 iPad 上的曲目 (AirPlay 2)

运行 iOS 11.4 或更高版本的 iPhone、iPod touch 或 iPad 上的曲目可以与多个支持 AirPlay 2 的设备同步，便于同时播放。

### 1 在 iPhone、iPod touch 或 iPad 上播放歌曲。

AirPlay 图标显示在 iPhone, iPod touch 或 iPad 屏幕上。

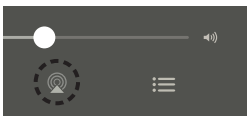

### 2 点击 AirPlay 图标，然后选择本机。

显示可在同一网络上播放的设备/扬声器列表。

- AirPlay 2 兼容设备右侧显示一个圆圈。

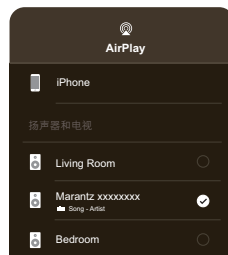

### 3 点击您需要使用的设备/扬声器。

- 可以选择多个 AirPlay 2 兼容设备。

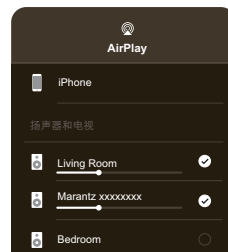

## QPlay 功能

音乐流媒体服务“QQ 音乐”上的音乐文件可以通过网络在本机上播放。

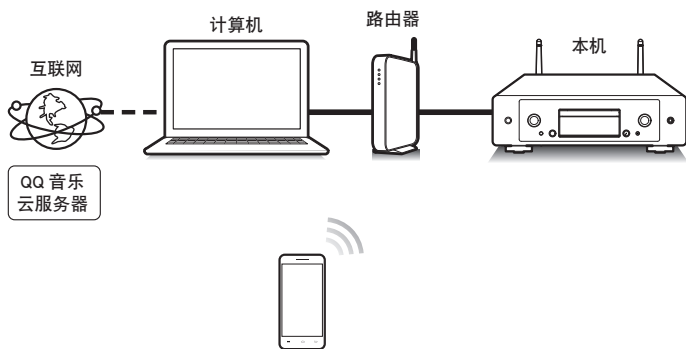

### 在本机上播放 QQ 音乐曲目

事先下载“QQ 音乐应用程序”到您的 iOS 或 Android 设备上。

- 1 将 iOS 或 Android 设备的 Wi-Fi 设置连接到与本机相同的网络。
  - 有关详情，请参阅您设备的手册。
- 2 启动“QQ 音乐应用程序”。
- 3 选择您想要播放的曲目。

#### 4 点击 QPlay 图标。

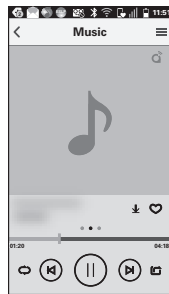

#### 5 选择要使用的扬声器。

播放开始。



# 便捷功能

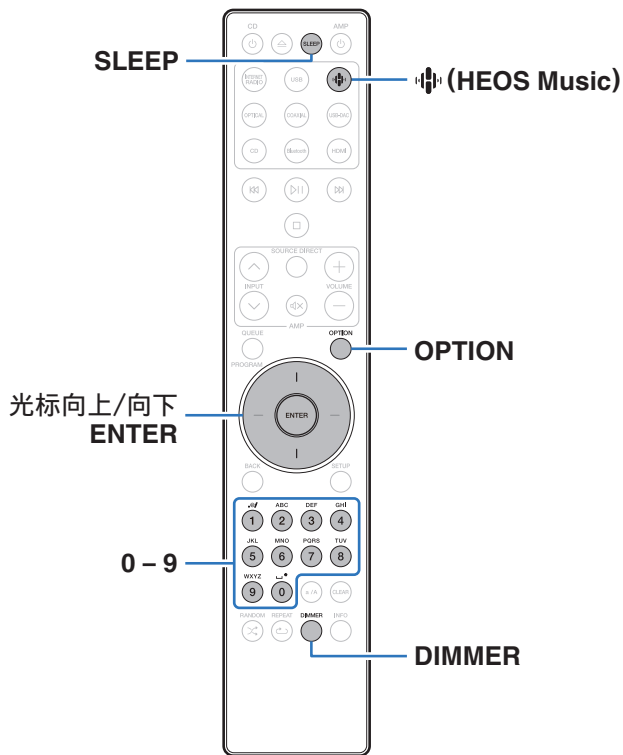

- 本节说明如何使用可用于每种输入源的便捷功能。
- “HEOS 最爱收藏”的控制操作对该 app 进行了优化。有关获取 app 的更多信息，请参阅“获取 HEOS 应用程序”（第 59 页）。



## 播放 HEOS 最爱收藏

首次在本机上使用 HEOS 最爱收藏功能时，需在 HEOS 应用程序上创建 HEOS 账户或登录到您的帐户。一旦您创建或登录到您的 HEOS 账户，您就可以使用本机的 HEOS 最爱收藏功能来保存和调用您喜欢的流媒体电台。

### 1 按 (HEOS Music) 键。

如果存在播放历史记录，则会播放最后一个网络电台或已播放的曲目。再次按  (HEOS Music) 将会显示 HEOS Music 顶层菜单。

### 2 使用光标向上/向下键选择 “Favorites”，然后按 ENTER 键。

### 3 使用光标向上/向下键选择您希望播放的内容，然后按 ENTER 键。

### 4 使用光标向上/向下键选择 “播放”，然后按 ENTER 键。



- 您可通过按 0~9 键从您的 HEOS 最爱收藏中选择希望播放的内容。
- 当本机未与 HEOS 应用程序中的 HEOS 账户同步时，您无法再从 HEOS Music 顶层菜单中选择 Favorites。

## 添加到 HEOS 最爱收藏

此功能仅适用于流媒体内容。

### 1 正在播放内容时，按 OPTION 键。

显示选项菜单屏幕。

### 2 使用光标向上/向下键选择 “添加到 HEOS 收藏夹”，然后按 ENTER 键。

### 3 使用光标向上/向下键选择您想将内容保存到的 “HEOS 最爱收藏” 的编号，然后按 ENTER 键。



## 删除 HEOS 最爱收藏

### 1 按 (HEOS Music) 键。

如果存在播放历史记录，则会播放最后一个网络电台或已播放的曲目。再次按  (HEOS Music) 将会显示 HEOS Music 顶层菜单。

### 2 使用光标向上/向下键选择 “ Favorites ” ，然后按 ENTER 键。

### 3 显示 HEOS 最爱收藏内容列表时，使用光标向上/向下键选择需要从 HEOS 最爱收藏中移除的项目，然后按 ENTER 键。

### 4 使用光标向上/向下键选择 “ 从 HEOS 的最爱列表中移除 ” ，然后按 ENTER 键。

## 切换显示屏亮度

显示亮度可在四个等级之间调节。关闭显示屏可降低影响音质的噪声源，从而实现更高的音质播放。

### 1 按 DIMMER 键。

- 每次按下时，显示屏亮度都会切换。



- 如果在显示屏黑屏时操作按键，信息将以最亮的设置暂时显示。
- 显示屏亮度默认设置为最亮。
- DIMMER 键也可在型号为 MODEL 50 的 Marantz 放大器（不随附）上起作用，当其与本机配套使用时，可以同时调节亮度。如果亮度设置不同，调节之前按 DIMMER 键 5 秒钟或更长时间会将每个的亮度设置为最亮的设置。



## 使用睡眠定时器

您可以使电源在设定时间过后自动切换到待机状态。这是为了方便在临睡前聆听。

### 1 播放期间按 SLEEP 键并选择设置时间。

- 显示屏上  指示灯亮起。
- 可将睡眠定时器设置为最高 90 分钟，以 10 分钟为增量。
- 5 秒后，将输入此设置，且显示屏返回到原先状态。

### ■ 取消睡眠定时器

#### 1 按 SLEEP 键设置“Sleep ► 关”。

显示屏上  指示灯将熄灭。



- 当本机切换到待机模式时，会取消睡眠定时器设置。
- 若要检查睡眠定时器激活前剩余的时间，按 SLEEP 键。



## 菜单图

有关菜单操作，请参阅下页。

默认情况下，本机定义了推荐设置。您可以根据现有系统和参数自定义本机。

设置项目	详细项目	说明	页码
音频	滤波器	本机配备了音质调节功能，可以使用户欣赏到期望的播放音质。	101
	Lock Range	缩小“Lock Range”设置可减少抖动，提供更清晰的声音。	101
	线路输出电平	根据放大器连接的端子（VARIABLE 或 FIXED）设置此项。	102
	可变音频输出	您可以停止从本机的模拟音频输出端子（VARIABLE）输出音频的电路。这样可以防止模拟音频输出端子（FIXED）输出的音频信号受到影响。	104
	音量限制	对最大音量进行设定。音量不能超过此设置。	105
	数字输出	停止数字音频输出可降低影响音质的噪声源，从而实现更高的音质播放。	105
	耳机放大器增益	设置耳机放大器增益。如果根据耳机的阻抗进行设置，您可以在适当的音量下欣赏耳机的播放。	106
电视	电视输入	在本机上播放电视机上的音频时设置此项。	107
	HDMI 断电控制	设置与电视关机操作相关的“HDMI 断电控制”功能，以将设备电源转为待机。	108



设置项目	详细项目	说明/详细项目	页码
常规	语言	设置显示此菜单的语言。	109
	自动待机	不使用本机时，请将其设置为待机模式。	109
	电源同步	设置“电源同步”功能，该功能将连接到本机的 Marantz 放大器的开机与本机的开机相关联，在本机上执行开机操作时会将连接到本机的该放大器打开。	110
	信息	显示通知。并且，设置电源开启时是否显示通知。	110
		通知提醒	110
		检查通知	110
重设	所有设置均为购买时的默认设置。	110	
网络	网络信息	显示有关网络的各种信息。	111
	网络和 USB-A	可以停止网络和 USB 闪存盘播放 (USB-A) 功能，以防止影响音质的噪声干扰。	111
	Wi-Fi	可以停止 Wi-Fi 功能，以防止影响音质的噪声。	111
	Bluetooth	停止 Bluetooth 功能可降低影响音质的噪声源，从而实现更高的音质播放。此项也设置蓝牙发射器的设置项。	112
	网络控制	在待机模式下，执行网络功能的开/关设置。	113
	“隔空播放”设置	将本机设置为 WAC 模式。使用 iOS 设备连接到网络时需执行此设置。	113





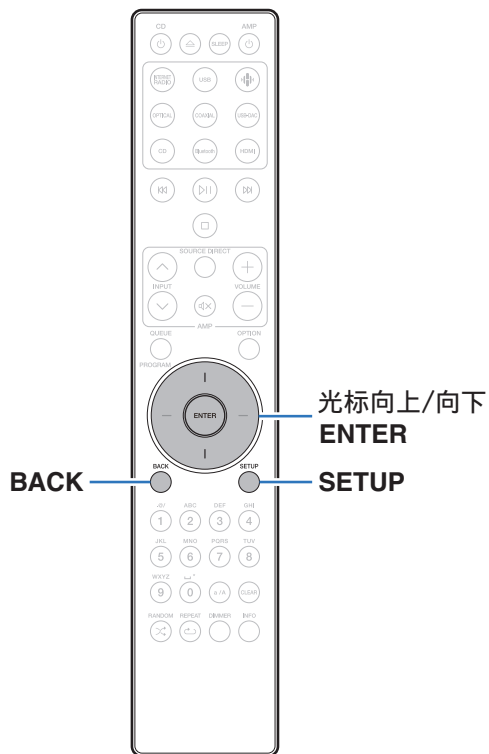

## 菜单操作

- 1 按 **SETUP** 键。  
显示屏上显示设置菜单。
- 2 使用光标向上/向下键选择要设置或操作的设置菜单，然后按 **ENTER** 键。
- 3 使用光标向上/向下键变更到所需的设置。
- 4 按 **ENTER** 键确认该设置。
  - 若要返回至上一个项目，请按 **BACK** 键。
  - 若要退出设置菜单，可在设置菜单显示时按 **SETUP** 键。显示返回到正常显示。



# 输入字符

## 使用数字按键

### 1 显示用于输入字符的画面。

- 如需更改字符，可使用光标向左/向右键使光标对准要更改的字符。

### 2 按 a/A 键选择字符类型（大写、小写、带有变音标记的字符或数字字符）。

### 3 使用 0~9 键直到显示所需字符为止。

- 可输入的字符类型如下表所示。

1. .	1. @ - _ / :
2 ABC	abcABC2 ä å á â ã ä å æ ç ç Ä Å Ä Å Æ Ç Ç
3 DEF	defDEF3 ð è é ê ë Æ È É Ê
4 GHI	ghiGHI4 ì í î ï ï
5 JKL	klIJKL5
6 MNO	mnoMNO6 ñ ö ó ô õ ø Ñ Ò Ó Ô Õ Ø
7 PQRS	pqrsPQRS7 Ā ā Š š Š Š Š Š Š Š
8 TUV	tuvTUV8 ü ú û ü Û Û Û
9 WXYZ	wxyzWXYZ9 ý ž ž þ Ý Ž Ž Þ
0 .	0 (空格) ! " # \$ % & ' ( ) * + , ; < = > ? [ \ ] ^ {   } ¡ ¢ £ ¤ § © « ¬ ± » ¿



## 4 重复步骤 2 和 3 以输入字符，然后按 ENTER 键注册该名称。



- 按 CLEAR 键清除当前选择的字符。
- 长按 CLEAR 键 3 秒以上以清除所有字符。
- 按 键插入空格。

## 使用光标按键

### 1 显示用于输入字符的画面。

- 如需更改字符，可使用光标向左/向右键使光标对准要更改的字符。

### 2 使用光标向上/向下键更改字符。

- 可输入的字符类型如下所示。

#### 【小写字符】

abcdefghijklmnopqrstuvwxyz

#### 【大写字符】

ABCDEFGHIJKLMNOPQRSTUVWXYZ

#### 【符号】

!“#\$%&’()\*+,-./:;<=>?@

[\]^\_`{|}~¡¢£¤¥¦§¨ª«¬®¯°±²³´µ¶·¸¹º»¼½¾¿

#### 【小写字符（带变音符号）】

äåäåääæçççðëëëëëïïïïïñööóóóõöøßřřšššššüüúúýýžžþ

#### 【大写字符（带变音符号）】

ÄÅÄÅÄÅÆÇÇÇÐËËËËËÏÏÏÏÏÑÖÖÓÓÓÕÖØßŘŘŠŠŠŠŠÜÜÚÚÝÝŽŽÞ

#### 【数字】

0123456789 (空格)



### 3 重复步骤 2 以输入字符，然后按 ENTER 键注册该名称。



- 按 CLEAR 键清除当前选择的字符。
- 长按 CLEAR 键 3 秒以上以清除所有字符。
- 按  键插入空格。



# 音频

进行音频相关的设置。

## 滤波器

本机配备了音质调节功能，可以使用户欣赏到期望的播放音质。本机支持 PCM 信号。

### 滤波器 1 (默认):

对前回声和后回声均可提供短脉冲响应。大量的音频信息清晰再现了深度的立体声声像及音源的相对位置。

### 滤波器 2:

此特性称为非对称的脉冲响应。后回声较前回声稍长。声音特性似乎更加模拟。

## Lock Range

缩小 “Lock Range” 设置可减少抖动，提供更清晰的声音。但是，如果 “Lock Range” 设置得过窄，在播放过程中声音可能出现间断和噪音，或切换到采样频率不同的曲目。如果发生这种情况，请扩大 “Lock Range” 设置，直到您正在收听的音乐听起来正常。

### 窄 / 中 / 宽



- “Lock Range” 的出厂默认设置取决于输入源。以下为各个输入源的出厂默认设置。

默认	输入源
窄	CD
宽	HEOS Music / 蓝牙 / USB 闪存盘播放 (USB-A) / USB-DAC / HDMI / Coaxial / Optical

- 除 “HEOS Music”、USB 闪存盘和蓝牙有一个通用设置外，所有输入源都记录有单独的 “Lock Range” 设置。



## 线路输出电平

根据放大器连接的端子 (VARIABLE 或 FIXED) 设置此项。当使用遥控连接将 Marantz 放大器连接到本机时, 使用此设置。(☞ 第 38 页)

<b>可变输出:</b>	使用“电源同步”功能时, Marantz 放大器的输入源将切换到“POWER AMP”。通过 HEOS 应用程序或电视遥控器 (HDMI 控制功能) 控制本机的模拟音频输出端子 (VARIABLE) 输出的音频信号的音量。
<b>固定输出 (默认):</b>	使用“电源同步”功能时, Marantz 放大器的输入源将切换到“CD”。通过 HEOS 应用程序或电视遥控器 (HDMI 控制功能) 控制连接到本机的 Marantz 放大器的音量。
<b>自定义:</b>	可为各输入源设置“可变输出”或“固定输出” (HDMI/HEOS/Bluetooth)。其他输入源设置为“固定输出”。

## ■ 自定义

将各输入源 (HDMI/HEOS/Bluetooth) 的端子 (VARIABLE 或 FIXED) 设置为放大器将连接的端子。如果输入源是 CD、USB-DAC、同轴或光纤, 则将使用模拟音频输出端子 (FIXED)。

例如, 聆听 CD 时, 如果将“HDMI”设置为“可变输出”, 则可以使用遥控器上的 VOLUME + 和 - 按钮调节放大器的音量; 通过 HDMI ARC 观看电视时, 可以使用电视遥控器轻松调节本机的音量。



## □ HDMI

将播放本机输入源时使用的模拟音频输出端子设置为 HDMI。

### 可变输出 (默认):

使用“电源同步”功能时，如果输入源以 HDMI 启动或本机的输入源切换为 HDMI，则 Marantz 放大器的输入源切换为“POWER AMP”。使用 HEOS 应用程序或电视遥控器（HDMI 控制功能）调节本机模拟音频输出端子（VARIABLE）输出的音频信号的音量。

### 固定输出:

使用“电源同步”功能时，如果输入源以 HDMI 启动或本机的输入源切换为 HDMI，则 Marantz 放大器的输入源切换为“CD”。通过 HEOS 应用程序或电视遥控器（HDMI 控制功能）调整连接到本机的 Marantz 放大器的音量。

## □ HEOS

将播放本机输入源时要使用的模拟音频输出端子设置为 HEOS。

### 可变输出:

使用“电源同步”功能时，如输入源以 HEOS 启动或本机的输入源切换为 HEOS，则 Marantz 放大器的输入源切换为“POWER AMP”。使用 HEOS 应用程序或电视遥控器（HDMI 控制功能）调节本机模拟音频输出端子（VARIABLE）输出的音频信号的音量。

### 固定输出 (默认):

使用“电源同步”功能时，如输入源以 HEOS 启动或本机的输入源切换为 HEOS，则 Marantz 放大器的输入源切换为“CD”。通过 HEOS 应用程序或电视遥控器（HDMI 控制功能）调整连接到本机的 Marantz 放大器的音量。



## ❑ Bluetooth

将播放本机输入源时使用的模拟音频输出端子设置为蓝牙。

### 可变输出:

使用“电源同步”功能时，如果输入源以蓝牙启动或本机的输入源切换为蓝牙，则 Marantz 放大器的输入源切换为“POWER AMP”。使用 HEOS 应用程序或电视遥控器（HDMI 控制功能）调节本机模拟音频输出端子（VARIABLE）输出的音频信号的音量。

### 固定输出 (默认):

使用“电源同步”功能时，如果输入源以蓝牙启动或本机的输入源切换为蓝牙，则 Marantz 放大器的输入源切换为“CD”。通过 HEOS 应用程序或电视遥控器（HDMI 控制功能）调整连接到本机的 Marantz 放大器的音量。



- 在某些 Marantz 放大器上可能无法进行某些操作。
- 根据连接到本机的 Marantz 放大器和电视机的不同，可能无法使用电视遥控器（HDMI 控制功能）控制音量。

## 可变音频输出

您可以停止从本机的模拟音频输出端子（VARIABLE）输出音频的电路。这样可以防止模拟音频输出端子（FIXED）输出的音频信号受到影响。如果您不使用模拟音频输出端子（VARIABLE），关闭此设置可提供更高的声音质量。

### 开

(默认):

启用可变音频输出。

### 关:

禁用可变音频输出。





## 音量限制

对最大音量进行设定。音量不能超过此设置。

关 (默认):	不设定最大音量。(100 (+6dB))
<b>95 (+1dB) / 90 (-4dB) / 85 (-9dB) / 80 (-14dB)</b>	

## 数字输出

停止数字音频输出可降低影响音质的噪声源，从而实现更高的音质播放。

开 (默认):	数字音频输出已启用。
关:	数字音频输出已禁用。



## 耳机放大器增益

设置耳机放大器增益。请根据连接耳机的阻抗设置此项。如果耳机阻抗低，建议将此项设置在“低”侧；如果耳机阻抗高，建议将此项设置在“高”侧。

高:	将耳机放大器增益设为“高”。在出厂默认设置下，如果音量过低，请设置此项。
中 (默认):	将耳机放大器增益设为“中”。
低:	将耳机放大器增益设为“低”。如果音量在出厂默认设置下过高，请设置此项。

### 注

- 视耳机放大器增益设置而定，耳机音量会有所不同。如果在聆听音频时更改此设置，请先调低音频音量或使音频静音。



# 电视

## 电视输入

在本机上播放电视机上的音频时设置此项。电视机开启时开启本机，输入源自动切换为“HDMI”、“Optical”或“Coaxial”，从而可以通过本机播放电视机的音频。

### ■ 默认输入

设置通过本机播放电视机的音频时要使用的输入源。请根据本机上用于连接到电视机的插孔（HDMI ARC、OPTICAL 输入或 COAXIAL 输入）设置此项。

**无 / HDMI Out (ARC) / Optical In / Coaxial In**  
(默认: HDMI Out (ARC))

### ■ 自动播放

当电视机音频源输入到本机时，本机会自动切换为在“默认输入”中设置的输入源，并设置本机上播放电视机音频的自动播放功能。

**开**  
(默认): 启用自动播放功能。

**关:** 禁用自动播放功能。



- 当“默认输入”设置为“无”时，自动播放功能不起作用。提前设置“默认输入”。
- 如果从本机的 OPTICAL 输入端子和 COAXIAL 输入端子输入的音频信号的采样频率是 88.2 kHz 或更高，自动播放功能将不工作。电视机通常输出 48 kHz 的音频信号，自动播放功能才会工作，但是，如果您连接输出 88.2 kHz 或更高频率音频信号的设备并试图使用，自动播放功能可能不工作。



## HDMI 断电控制

设置“HDMI 断电控制”功能，该功能可与连接电视机的 HDMI 的关机操作相关联，可将本设备的电源待机。

<b>全部</b> (默认):	无论本设备的输入源为何种类型，如果电视机的电源被关闭，本设备的电源将自动进入待机状态。
<b>HDMI ARC:</b>	如果输入源是 HDMI，您关闭电视机电源，本设备的电源将自动进入待机状态。
<b>关:</b>	本机不与电视机的电源连动。



# 常规

## 语言

设置显示此菜单的语言。

简体中文 /English (默认: 简体中文)

## 自动待机

设置本机在自动进入待机状态前必须经过的无操作或无输入信号的时间量。

关 (默认):	本机不会自动进入待机模式。
1分:	本机在 1 分钟后将进入待机模式。
5分:	本机在 5 分钟后将进入待机模式。
15分:	本机在 15 分钟后将进入待机模式。
其他:	设置本机经过多少分钟 (1 和 99 之间) 自动进入待机状态。使用 0~9 键设置时间量后, 按 ENTER 键确认设置。



## 电源同步

设置“电源同步”功能，该功能将连接到本机的 Marantz 放大器的开机与本机的开机同步，在本机上执行开机操作时会将连接到本机的该放大器打开。

开 (默认)：	开机同步。
关：	开机不同步。

## 信息

### ■ 通知提醒

设置电源开启时是否显示通知。

开 (默认)：	显示通知消息。
关：	不显示通知消息。

### ■ 检查通知

显示通知。

## 重设

如果显示异常或无法进行操作，请执行该步骤。将所有设置的内容恢复为出厂设置。请配置设置。

重设工厂默认值：	本机已初始化。
取消：	本机未初始化。



# 网络

## 网络信息

显示网络信息。

友好名称 / 连接 / SSID / DHCP / IP 地址 / MAC 地址 (以太网) / MAC 地址 (Wi-Fi)

## 网络和 USB-A

可以停止网络和 USB 闪存盘播放 (USB-A) 功能, 以防止影响音质的噪声干扰。当使用 CD 播放和数模转换器功能时, 可以播放高音质。

**开**  
(默认): 启用网络和 USB 闪存盘播放 (USB-A) 功能。

**关:** 禁用网络和 USB 闪存盘播放 (USB-A) 功能。

## Wi-Fi

可以停止 Wi-Fi 功能, 以防止影响音质的噪声。使用有线 LAN 将本机连接到网络可以播放高音质。

**开**  
(默认): 启用 Wi-Fi 功能。

**关:** 禁用 Wi-Fi 功能。



## Bluetooth

### Bluetooth

停止蓝牙接收器和发射器功能可降低影响音质的噪声源，从而实现更高的音质播放。

开 (默认):	启用蓝牙功能。
关:	禁用蓝牙功能。

### 耳机

启用或禁用蓝牙耳机发射器。

当您使用蓝牙耳机收听本机播放的音频时，请执行这些设置。

开	启用蓝牙耳机发射器功能。
关 (默认):	禁用蓝牙耳机发射器功能。

### 设备

- 在要连接的蓝牙耳机上启动配对模式后，列表中就会显示可用的设备。从列表中选择要配对的蓝牙耳机。
- 本机一次仅能与一个蓝牙耳机配对。但是，最多可以注册 8 个蓝牙耳机。可从“Bluetooth”设置菜单中的“设备”在已注册的设备之间切换。
- 如需从列表中删除已保存的蓝牙设备，请使用光标向上/向下键将其选定，然后按 OPTION 键，选择“忽略此设备”。



- 按照用于连接蓝牙耳机的相同步骤可以连接兼容 A2DP 协议的蓝牙扬声器。

#### 注

- 蓝牙发射器和蓝牙接收器功能不能同时使用。收听蓝牙设备上的音乐时，蓝牙发射器功能不可用。
- 即使在“耳机”设置为“开”时，按遥控器上的 Bluetooth 键也可选择“Bluetooth”输入源并启用蓝牙接收器功能。如需在本机上收听存储在智能手机等蓝牙设备上的音乐，请按遥控器上的 Bluetooth 键将输入源切换为蓝牙，然后重新连接蓝牙设备。
- 当在 HEOS 应用程序中将本机分组时，蓝牙耳机发射器的菜单设置不可用。
- 如果内置 HEOS 的设备正在播放本机的输入源，将无法连接蓝牙耳机。





## 网络控制

在备用电源模式下，允许网络通信。

开 (默认):	网络在待机期间开启。可用网络兼容控制器操作主机。
关:	暂停待机期间的网络功能。



- 使用 HEOS 应用程序时，请使用设置为“开”的“网络控制”设置。

### 注

- 当“网络控制”设置为“开”时，设备消耗的待机功率较大。

## “隔空播放”设置

本机支持 Apple Inc.的“WAC (Wireless Accessory Configuration)”设置模式。在 WAC 设置模式下，使用您的 iOS 设备 (iPhone/iPod/iPad) 连接至网络。通过将您的 iOS 设备与本机相连接，本机可自动连接至同一网络。

1. 选择““隔空播放”设置”，然后按 ENTER 键。
  - 本机切换到 WAC 设置模式。
2. 在 iOS 设备的 Wi-Fi 设置画面的底部，选择“设置新的 AIRPLAY 播放器...”中的“Marantz CD 50n”。
  - 请确保 iOS 设备已连接到无线 LAN (Wi-Fi) 路由器。
3. 选择本设备要连接的网络，然后按“下一步”。
4. 按照画面上的说明完成连接。
  - 连接后，显示屏上显示“已连接”。

### 注

- 您的 iOS 设备的固件版本必须支持 iOS 10.0.2 或更高版本。
- WAC 设置模式持续约 15 分钟。如果 15 分钟内未完成设置，WAC 设置模式将自动取消。如果您手动取消 WAC 设置模式，请按 BACK 键。



## 使用路由器上的 WPS 按钮连接到网络

如果您使用的是支持 WPS (Wi-Fi Protected Setup™) 的无线路由器，请使用“按键方式”连接到网络。(Wi-Fi Protected Setup™是 Wi-Fi 联盟的商标。)

### 1 按路由器上的 WPS 键。

### 2 在 2 分钟内，按住后面板上的 CONNECT 键 5 秒钟。

显示屏上显示“WPS 连接中”，开始连接。

- 连接后，显示屏上显示“WPS 已连接”。



- 您也可以按住遥控器上的  (HEOS 音乐) 键 5 秒钟进入 WPS 设置模式。



## 切换遥控器上音量按钮的功能

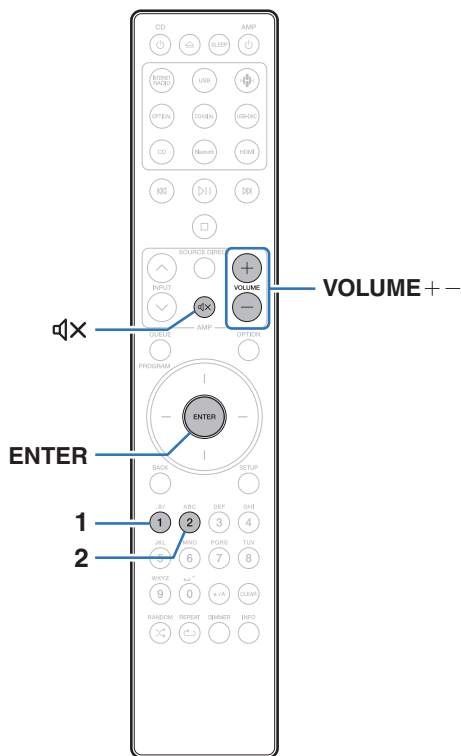

如果将功率放大器连接到本机的模拟音频输出端子 (VARIABLE)，您可更改所附遥控器的操作模式，从而可以从本机调节功率放大器的音量。有两种遥控器操作模式：放大器操作模式和网络 CD 播放器操作模式。放大器操作模式调节 Marantz 放大器的音量，网络 CD 播放器操作模式调节从本机模拟音频输出端子 (VARIABLE) 输出的音频信号的音量。遥控器操作模式的出厂默认设置为放大器操作模式。



- 当设置遥控器操作模式后，请务必检查每个装置的操作。
- 通过按 VOLUME+/- 键和 QX 键可切换遥控器操作模式设置。
- 当电池被取下时遥控器操作模式将恢复为默认设置。更换电池后，再次设置遥控器操作模式。



## 将远程控制操作模式设置为网络 CD 播放器操作模式

**1** 同时按住遥控器上的 ENTER 键和数字键 2 超过 5 秒。



- 菜单中的“可变音频输出”也必须设置为“开”，以调节模拟音频输出端子输出的音频信号的音量 (VARIABLE)。(☞ 第 104 页)

## 将远程控制操作模式设置为放大器操作模式

**1** 同时按住遥控器上的 ENTER 键和数字键 1 超过 5 秒。



## ■ 目录

### 提示

我想切换滤波器来变更所需的音质	118
我想以较高的品质欣赏模拟输出音频	118
我想听高音效播放	118
我想以更高的音质播放电视音频	118
我想通过连动到连接电视机的 HDMI 的关机操作来阻止本机进入待机状态	119
电源关闭状态下的简单操作	119
我想将功率放大器连接到本机	119
我希望音量不会意外变大	119

### 故障诊断

电源无法开启/电源关闭	121
使用遥控器无法执行操作	122
本机显示屏不显示内容	122
不发出声音	123
声音中断或出现噪音	124
所需声音没有发出	125
AirPlay 无法播放	126
无法播放 USB 闪存盘	127
无法播放蓝牙设备	128
网络电台无法播放	130
计算机或 NAS 上的音乐文件无法播放（音乐服务器）	131
无法播放各种在线服务	132
无法连接至无线 LAN 网络	132
无法播放光碟	133
计算机或 Mac 上的音乐文件无法播放（USB-DAC）	134
无法播放数字设备的音频（HDMI ARC/同轴/光纤）	135
输入源切换为“HDMI”、“Optical”或“Coaxial”	135
HDMI 控制功能不工作	135
更新/升级错误消息	136



# 提示

## 我想切换滤波器来变更所需的音质

- 切换滤波器的特性。(👉 第 101 页)

## 我想以较高的品质欣赏模拟输出音频

- 将设置菜单上的“数字输出”设置为“关”。(👉 第 105 页)
- 按下 DIMMER 键关闭显示屏。(👉 第 93 页)

## 我想听高音效播放

- 可以停止网络和 USB 闪存盘播放 (USB-A) 功能,以防止影响音质的噪声干扰。将菜单中的“网络和 USB-A”设置为“关”。(👉 第 111 页)
- 可以停止 Wi-Fi 功能,以防止影响音质的噪声。在设置菜单中将“Wi-Fi”设置为“关”。(👉 第 111 页)
- 停止 Bluetooth 功能可降低影响音质的噪声源,从而实现更高的音质播放。在设置菜单中将“Bluetooth”设置为“关”。(👉 第 112 页)
- 您可以停止从本机的模拟音频输出端子 (VARIABLE) 输出音频的电路。这样可以防止模拟音频输出端子 (FIXED) 输出的音频信号受到影响。在设置菜单中将“可变音频输出”设置为“关”。(👉 第 104 页)

## 我想以更高的音质播放电视音频

- 将支持 ARC 功能的电视机的 HDMI 端子连接到本机的 HDMI ARC 端子,然后将输入源切换为 HDMI。(👉 第 27 页)
- 如果您使用的是不支持 ARC 功能的电视机或没有 HDMI 端子的电视机,本机可以使用光纤或同轴连接播放电视音频。(👉 第 29 页)
- 仅可将 2 声道线性 PCM 作为数字音频信号输入到本机。



## 我想通过连动到连接电视机的 HDMI 的关机操作来阻止本机进入待机状态

- 将“HDMI 断电控制”设置更改为“关”。(🔍 第 108 页)

## 电源关闭状态下的简单操作

- 按  $\blacktriangleleft$  键自动打开本机的电源并开始播放上一次选择的输入源。
- 当“网络控制”功能设置为“开”时，可以通过 AirPlay 或 HEOS 应用程序执行播放或其他操作。(🔍 第 113 页)

## 我想将功率放大器连接到本机

- 功率放大器可以连接到后面板上的模拟音频输出端子 (VARIABLE)。在设置菜单中将“可变音频输出”设置为“开”。(🔍 第 104 页)
- 将遥控器上的音量键的遥控器操作模式设置为网络 CD 播放器操作模式，可使用遥控器调节从模拟音频输出端子 (VARIABLE) 输出的音频信号的音量。(🔍 第 115 页)
- 在设置菜单中将“线路输出电平”设置为“可变输出”或“自定义”，即可使用电视遥控器 (HDMI 控制功能) 和 HEOS 应用程序调节模拟音频输出端子 (VARIABLE) 输出的音频信号的音量。(🔍 第 102 页)

## 我希望音量不会意外变大

- 事先在菜单中设置“音量限制”的音量上限。这可防止小孩或其他人误将音量调得太高。(🔍 第 105 页)



## 故障诊断

若出现问题，请先检查以下各项：

1. 连接是否正确？
2. 是否按照操作说明书操作设备？
3. 其它设备是否正常运转？



- 如果上述第 1 步到第 3 步未能解决这一问题，重启设备将可以解决此问题。  
按住本机上的  键，直到“Restart”出现在显示屏上，或者拔下并重新插上本机的电源线。

若本机运转不正常，请先查看本节中的相应症状。



如果症状与此处介绍的所有症状都不相符，请咨询您的经销商，可能是由于本机故障而导致的。在这种情况下，请立即断开电源，并与购得本机的商家联系。





## 电源无法开启 / 电源关闭

### 电源无法开启。

- 检查电源插头是否已正确插入电源插座中。(🔍 第 40 页)
- 本机处于待机模式。按主机上的  键或遥控器上的 CD  键。(🔍 第 42 页)

### 电源自动关闭。

- 设置睡眠定时器。重新开启电源。(🔍 第 94 页)
- 已设置“自动待机”。当在指定时间内不执行任何操作时，将触发“自动待机”。要禁用“自动待机”，将菜单上的“自动待机”设置为“关”。(🔍 第 109 页)
- 已设置“HDMI 断电控制”。本机的电源通过连动连接电视机的 HDMI 的关机操作关闭（待机）。若要禁用“HDMI 断电控制”，需将设置菜单上的“HDMI 断电控制”设置为“关”。(🔍 第 108 页)

### 电源开启时，保护电路指示灯以橙色闪烁。

- 由于内部供电错误，已激活保护电路。拔下电源线，然后联系本公司的客户服务中心。



## 使用遥控器无法执行操作

### 使用遥控器无法执行操作。

- 电池耗尽。更换为新电池。(🔍 第 8 页)
- 在距本机约 7 米的距离以内的 30°角范围内操作遥控器。(🔍 第 8 页)
- 移开本机和遥控器之间的任何障碍物。
- 遵照 ⊕ 和 ⊖ 标记，以正确方向插入电池。(🔍 第 8 页)
- 机器的遥控器感应窗受强光（直射阳光、逆变式荧光灯等）直射。将机器移至遥控感应窗不受强光直射的地方。
- 使用 3D 视频设备时，本机遥控器可能因设备（如电视和 3D 观看用眼镜）之间红外通信的影响而无效。在这种情况下，请调整具有 3D 通信功能的设备的方向及其距离，以确保不会影响本机遥控器的操作。
- 单独使用本机时，将开关设置到 INTERNAL。(🔍 第 38 页)
- 在“线路输出电平”设置中选择“自定义”，如果目标输入源（HDMI/HEOS/蓝牙）为“固定”，请将其更改为“可变”。(🔍 第 102 页)
- 要调节从本机的模拟音频输出端子（VARIABLE）输出的音频信号的音量，请将遥控器设置为网络 CD 播放器操作模式。(🔍 第 115 页)

## 本机显示屏不显示内容

### 显示屏关闭。

- 按 DIMMER 键，将设置更改为非关状态。(🔍 第 93 页)



## 不发出声音

### 没有声音。声音失真。

- 检查所有设备的连接。(👉 第 20 页)
- 将连接电缆全部插入。
- 检查输入端子和输出端子是否未接反。
- 检查电缆是否有损坏。
- 检查放大器的功能和控制，必要时进行调节。
- 当连接带有数字音频输入端子的设备，“数字输出”设置为“开”。(👉 第 105 页)
- 当播放具有 DSD 信号的文件或采样频率为 352.8kHz 或更高的线性 PCM 信号的文件时，数字音频输出将会停止。
- 将功率放大器连接到模拟音频输出端子 (VARIABLE) 时，将菜单中的“可变音频输出”设置为“开”。(👉 第 104 页)



## 声音中断或出现噪音

### 播放网络电台或 USB 闪存盘期间，声音偶尔会中断。

- 当 USB 闪存盘的传输速度较慢时，声音可能会偶尔中断。
- 网络通信速度较慢或电台忙碌。

### 播放保存在计算机中的曲目时声音被干扰。

- 在计算机上播放音乐时，不要启动除播放器以外的任何应用程序。
- 根据所使用计算机的硬件或软件配置，声音可能会中断。

### 在手机上进行通话时，本机的音频输出会出现噪音。

- 进行通话时，确保手机和本机之间的距离为 20 厘米或更长。

### 从 CD-R/CD-RW 光碟中播放的过程中，声音偶尔会被中断。

- 播放含有高分辨率音频源的 CD-R/CD-RW 期间，声音可能出现跳跃。
- 录制条件差或光碟本身质量差。使用正确录制的光碟。



### 使用 Wi-Fi 连接时声音切断。

- 微波炉、无绳电话、无线游戏控制器和其他无线局域网设备也使用无线局域网所使用的频带。如果在使用本机的同时使用此类设备，可能会由于电子干扰导致声音切断。可使用以下方法改进声音切断。(🔍 第 35 页)
  - 将导致干扰的设备安装在远离本机的地方。
  - 关闭产生干扰设备的电源。
  - 将路由器频道设置更改为本机所连接频道的设置。(有关如何更改频道的详情，请参阅无线路由器的操作说明书。)
  - 切换到有线局域网连接。
- 尤其是当您播放较大的音乐文件时，播放声音可能会被中断，取决于您的无线 LAN 环境。在这种情况下，请进行有线 LAN 连接。(🔍 第 111 页)

### 声音中断或出现噪音。

- 菜单中的“Lock Range”设置范围太窄。在聆听音乐时扩大“Lock Range”设置，直到音乐听起来正常。(🔍 第 101 页)

## 所需声音没有发出

### 音量没有增大。

- 从模拟音频输出端子 (VARIABLE) 输出的音频信号的最大音量设置过低。使用菜单上的“音量限制”设置最大音量。(🔍 第 105 页)

### 耳机的音量较低。

- 如果使用高阻抗或低灵敏度的耳机，将“耳机放大器增益”切换到“高”。(🔍 第 106 页)



## AirPlay 无法播放

### AirPlay 图标不显示在 iTunes / iPhone / iPod touch / iPad 上。

- 本机和 PC / iPhone / iPod touch / iPad 未连接到同一网络 (LAN)。将其连接到与本机同属的同一 LAN。(🔍 第 35 页)
- iTunes / iPhone / iPod touch / iPad 上的固件不兼容 AirPlay。将固件更新为最新版本。
- 请将“开”设置为“网络和 USB-A”。当“网络和 USB-A”为“关”时，AirPlay 功能不起作用。(🔍 第 111 页)

### 无法输出音频。

- iTunes / iPhone / iPod touch / iPad 上的音量设置为最小音量级别。从模拟音频输出端子 (VARIABLE) 输出的音频的音量与 iTunes / iPhone / iPod touch / iPad 的音量相关联。设置合适的音量级别。
- 不执行 AirPlay 播放或未选择本机。单击 iTunes / iPhone / iPod touch / iPad 屏幕上的 AirPlay 图标，选择本机。(🔍 第 88 页)

### 在 iPhone / iPod touch / iPad 上进行 AirPlay 的播放过程中，音频被中断。

- 退出 iPhone/iPod touch/iPad 在后台运行的应用程序，然后使用 AirPlay 播放。
- 一些外部因素可能会影响无线连接。通过采取一些措施来更改网络环境，如缩短离无线 LAN 接入点的距离。

### 使用遥控器无法播放 iTunes。

- 启用 iTunes 上的“允许从远程扬声器控制 iTunes (L)”设置。然后，可通过遥控器执行播放、暂停和跳过操作。



## 无法播放 USB 闪存盘

### 无法识别 USB 闪存盘。

- 断开 USB 闪存盘，然后重新连接。(🔍 第 34 页)
- 支持兼容大容量存储的 USB 闪存盘。
- 本机不支持通过 USB 集线器进行连接。直接将 USB 闪存盘连接至 USB 端口。
- 必须将 USB 闪存盘格式化为 FAT32 或 NTFS 格式。
- 不保证所有的 USB 闪存盘都可使用。某些 USB 闪存盘无法识别。使用需要 AC 适配器电源的兼容 USB 连接的便携式硬盘时，请使用硬盘随附的 AC 适配器。
- 请将“开”设置为“网络和 USB-A”。当“网络和 USB-A”设置为“关”时，USB 闪存盘的播放功能不工作。(🔍 第 111 页)

### USB 闪存盘上的文件不显示。

- 本机不支持的文件类型无法显示。(🔍 第 49 页)
- 本机可显示最多 8 个文件夹层中的文件。还可显示每个层的最多 5000 个文件（文件夹）。更改 USB 闪存盘的文件夹结构。
- 当 USB 闪存盘上存在多个分区时，仅显示第一个分区中的文件。

### iOS 和 Android 设备无法识别。

- 本机的 USB 端口不支持从 iOS 和 Android 设备中进行播放。

### USB 闪存盘上的文件不能播放。

- 文件以本机不支持的格式创建。确认本机所支持的格式。(🔍 第 142 页)
- 您正在尝试播放受版权保护的文件。受版权保护的文件无法在本机上播放。
- 如果艺术专辑文件大小超过 2 MB，则可能无法进行播放。



## 无法播放蓝牙设备

### 蓝牙设备无法连接到本机。

- 未启用蓝牙设备上的蓝牙功能。要启用蓝牙功能，请参阅蓝牙设备的操作说明书。
- 使蓝牙设备靠近本机。
- 如果蓝牙设备不兼容 A2DP 协议，蓝牙设备无法连接本机。
- 关闭并重新开启蓝牙设备的电源，然后重试。
- 将设置菜单中的“Bluetooth”设置为“开”。当“Bluetooth”为“关”时，蓝牙功能不起作用。(🔍 第 112 页)
- 将设置菜单中的“网络和 USB-A”设置为“开”。当“网络和 USB-A”为“关”时，蓝牙功能不起作用。(🔍 第 111 页)

### 无法连接智能手机和其他蓝牙设备。

- 将“耳机”设置为“开”时，会无法连接智能手机和其他蓝牙设备。按遥控器上的蓝牙键将输入源切换为蓝牙，然后连接设备。(🔍 第 112 页)

### 无法连接蓝牙耳机。

- 使蓝牙耳机靠近本机。
- 关闭蓝牙耳机的电源，再重新开启该电源，然后重试。
- 转到“网络” - “Bluetooth”，然后在设置菜单中将“耳机”设置为“开”。(🔍 第 112 页)
- 确保本机尚未连接到另一对蓝牙耳机。在“设备”菜单中确认当前连接的蓝牙耳机。(🔍 第 112 页)  
连接想要使用的蓝牙耳机之前，请先断开已连接的蓝牙耳机。
- 如果蓝牙正在被用作输入源，则无法连接蓝牙耳机。
- 如果在 HEOS 应用程序中将本机分组，则无法连接蓝牙耳机。从分组中删除本机才可启用蓝牙耳机连接。
- 如果内置 HEOS 的设备正在播放本机的输入源，将无法连接蓝牙耳机。
- 如果蓝牙耳机不兼容 A2DP 协议，则蓝牙耳机无法与本机连接。
- 并非所有启用蓝牙的设备都能保证连接和操作。
- 本机一次仅能连接一个蓝牙耳机。但是，最多可以注册 8 个蓝牙耳机。您可以从“Bluetooth”菜单中的“设备”在已注册的设备之间切换。(🔍 第 112 页)





### 声音衰减。

- 使蓝牙设备靠近本机。
- 清除蓝牙设备与本机之间的障碍物。
- 为防止电磁干扰，使本机远离微波炉、无线 LAN 设备和其他蓝牙设备。
- 重新连接蓝牙设备。

### 使用蓝牙耳机时，声音被切断或出现噪音。

- 将蓝牙耳机移近本机。
- 清除蓝牙耳机与本机之间的障碍物。
- 重新连接蓝牙耳机。
- 为防止电磁干扰，使本机远离微波炉、无线 LAN 设备和其他蓝牙设备。
- 建议使用有线局域网将本机与其他设备相连接。
- 蓝牙在 2.4 GHz 频段上传输，可能会干扰在此频段上传输的 Wi-Fi。如果您的 Wi-Fi 路由器可用 5 GHz 频段，请将本机和其他设备连接到 5 GHz 频段的 Wi-Fi 网络。

### 音频在蓝牙耳机上延迟。

- 本机无法调节音频在蓝牙耳机上的延迟。



## 网络电台无法播放

### 不显示广播电台列表。

- LAN 电缆未正确连接或网络断开。检查连接状态。(🔍 第 35 页)

### 不能播放网络收音机。

- 所选电台以本机不支持的格式广播。本机可播放的格式有 WMA、MP3 和 MPEG-4 AAC。(🔍 第 148 页)
- 路由器上启用了防火墙功能。检查防火墙设置。
- 检查路由器的电源是否打开。
- 某些电台在某些时间段可能会以静音广播。在这种情况下，不输出音频。等待片刻，选择相同的电台或选择其他电台。(🔍 第 45 页)
- 所选电台未运行。选择正在运行的电台。

### 不能连接至电台或收藏的电台。

- 电台当前不工作。注册正在运行的电台。



## 计算机或 NAS 上的音乐文件无法播放（音乐服务器）

### 不能播放存储在计算机上的文件。

- 文件以非兼容格式储存。以兼容格式录制。（☞ 第 147 页）
- 受版权保护的文件无法在本机上播放。
- 即使将 PC 连接到本机上的 USB 端口，其上的音乐文件也无法播放。通过网络将 PC 连接到本机。（☞ 第 35 页）
- 服务器或 NAS 上的媒体共享设置不允许使用本机。变更设置以允许使用本机。有关详情，请参阅服务器或 NAS 的用户手册。

### 没有找到服务器，或不能连接至服务器。

- 计算机或路由器的防火墙启动。检查计算机或路由器的防火墙设定。
- 计算机的电源未接通。接通电源。
- 服务器没有运行。启动服务器。

### 计算机或 NAS 上的文件无法显示。

- 本机不支持的文件类型无法显示。（☞ 第 147 页）

### 无法播放存储在 NAS 上的音乐。

- 如果您使用符合 DLNA 标准的 NAS，请在 NAS 设置中启用 DLNA 服务器功能。
- 如果您使用的 NAS 不符合 DLNA 标准，请通过计算机播放音乐。设置 Windows Media Player 的媒体共享功能并将 NAS 添加到选定的播放文件夹。
- 如果连接被限制，请将音频设备设置为连接目标。



## 无法播放各种在线服务

### 无法播放各种在线服务。

- 在线服务可能已中止。

## 无法连接至无线 LAN 网络

### 无法连接至网络。

- 请确保在设置本机之前您的移动设备已连接到您的无线网络。(🔍 第 60 页)
- 您可以使用单独出售的以太网电缆将本机连接到网络路由器。通过以太网连接后，HEOS 应用程序应该识别出本机，您可以使用“Settings” - “My Devices” - (“设备名称”) - “网络”手动将其移至无线网络。
- 缩短无线 LAN 接入点的距离，并移除障碍物以先改善接入，然后再重新连接。将本机放在远离微波炉和其他网络接入点的位置。
- 配置接入点声道设置远离正被其他网络使用的声道。
- 本机与 WEP (TSN) 不兼容。

### 无法连接至 WPS 路由器。

- 检查路由器的 WPS 模式是否正在运行。
- 按下路由器上的 WPS 键后，在两分钟内，按住后面板上的 CONNECT 键 5 秒钟。(🔍 第 114 页)
- 需要与 WPS 2.0 标准兼容的路由器/设置。将加密时间设置为“无”、WPA-PSK (AES) 或 WPA2-PSK (AES)。
- 如果路由器加密方法为 WEP/WPA-TKIP/WPA2-TKIP，则无法通过使用路由器上的 WPS 键进行连接。在这种情况下，请使用 HEOS 应用程序连接或通过共享您的 iOS 设备的 Wi-Fi 设置进行连接。(🔍 第 114 页)

### 不能使用 iPhone/iPod touch/iPad 连接至网络。

- 将 iPhone/iPod touch/iPad 固件更新为最新版本。
- 通过无线连接配置设置时，需要支持 iOS 10.0.2 或更高版本。

### 待机期间无法连接至网络。

- 将设置菜单的“网络控制”设置为“开”。如果“网络控制”被设置为“关”，待机期间网络功能将被挂起。(🔍 第 113 页)



## 无法播放光碟

当按下播放键时无法播放，或无法正确播放光碟的指定部分。

- 光碟脏或有划伤。擦去光碟上的污垢或更换光碟。(☞ 第 145 页)

**无法播放 CD-R 或 CD-RW 光碟。**

- 光碟未进行完成处理时无法播放。使用完成处理的光碟。(☞ 第 140 页)
- 录制条件差或光碟本身质量差。使用正确录制的光碟。
- 文件以本机不支持的格式创建。确认本机所支持的格式。(☞ 第 140 页)

**显示 “ No Disc ” 。**

- 如果所插入的光碟正反面倒置或者未插入光碟，将显示 “ No Disc ” 。

**显示 “ System Error ” 。**

- 当出现不是由光碟、格式化等引起的错误时会显示 “ System Error ” 。请联系我们的客服中心。

**显示 “ Can't Read Disc ” 。**

- 当插入的光碟由于与本机不兼容或脏污或划伤而无法读取时，将显示 “ Can't Read Disc ” 。请确认光碟的状况。



**显示 “ Wrong Format ” 。**

- 对于以本机不支持的格式所创建的文件，本机会显示 “ Wrong Format ” 。确认本机所支持的格式。(☞ 第 140 页)



## 计算机或 Mac 上的音乐文件无法播放（USB-DAC）

### 计算机无法识别本机。

- 将 USB 电缆重新连接到计算机上的 USB 端口。当重新连接后仍无法识别本机时，连接到另一个 USB 端口。（ 第 33 页）
- 重新启动计算机。
- 检查您计算机的操作系统。（ 第 78 页）
- 如果是 Windows 系统，应安装一个专用驱动软件。（ 第 79 页）

### 未选择本机作为播放设备。

- 在计算机的声音设置中选择本机作为播放设备。（ 第 78 页）

### 显示“信号释放”。

- 当无法正确检测数字音频信号时，将显示“信号释放”。（ 第 86 页）

### 显示“不支持”。

- 当输入了本机不支持的音频信号时，将显示“不支持”。检查计算机或播放器软件上的设置。（ 第 86 页）
- 如果使用的计算机是 macOS，请使用音频 MIDI 设置确认 CD 50n 的格式是否设置在 384.0 kHz 以下。（ 第 85 页）



## 无法播放数字设备的音频（HDMI ARC/同轴/光纤）

显示“信号释放”。

- 当无法正确检测数字音频信号时，将显示“信号释放”。(🔍 第 76 页)

显示“不支持”。

- 当输入了本机不支持的音频信号时，将显示“不支持”。检查您的数字设备中的音频输出信号格式。(🔍 第 76 页)
- 仅 PCM 2ch 设置可用于通过 HDMI ARC 功能播放电视机的声音。在 TV 设置中将“PCM 2ch”设置为音频格式。

## 输入源切换为“HDMI”、“Optical”或“Coaxial”

当连接至本机的电视机开启时，输入源自动切换为“HDMI”、“Optical”或“Coaxial”。

- 请将“关”设置为“自动播放”。(🔍 第 107 页)

## HDMI 控制功能不工作

HDMI 控制功能不工作。

- 您无法操作不兼容 HDMI 控制功能的设备。另外，根据所连接的设备或设置，HDMI 控制功能可能不可用。在这种情况下，直接操作外部设备。
- 检查连接到本机的电视机上是否启用了 HDMI 控制功能的设置。



## 更新/升级错误消息

如果更新/升级中断或失败，将显示错误消息。

显示屏	说明
Connection failed. Please check your network, then try again.	网络连接不稳定。 未能连接到服务器。 请检查您的网络环境，然后再次尝试升级。
Update failed. Please check your network, then try again.	固件下载失败。 请检查您的网络环境，然后再次尝试升级。
Upgrade failed. Please check your network, then try again.	固件下载失败。 请检查您的网络环境，然后再次尝试升级。
Please check your network, unplug and reconnect the power cord, and try again.	更新失败。 按住主机上的  键超过 5 秒钟，或拔下并重新插上电源线。 更新自动重新开始。
Please contact customer service in your area.	本机可能损坏。 请联系您所在地区的客服中心。





## 恢复网络设置



如果无法播放网络内容或本机无法连接到网络，重新启动本机可能会改善此问题。建议在将设置恢复为默认设置之前重新启动本机。（见第 120 页）

如果重新启动本机操作并没有改善，请按照以下步骤操作。

网络设置重置为出厂默认设置。请配置设置。

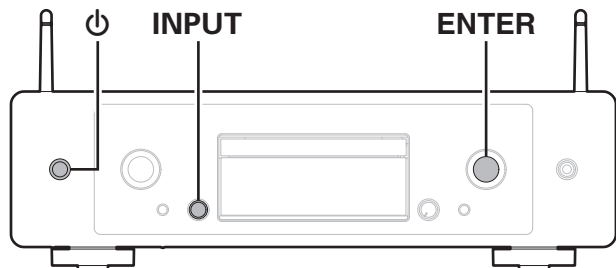
但菜单“音频”设置不会重置。



- 1 按主机上的  键开启本机电源。
- 2 旋转 INPUT 选择旋钮选择“HEOS”，然后按 ENTER 键。
- 3 旋转 INPUT 选择旋钮选择“Internet Radio”、“Music Servers”或“USB Music”。
- 4 当本机的电源处于开启状态时，同时按住主机上的  键和 ENTER 键 3 秒钟或更长时间。
- 5 “请稍候”出现在屏幕上时，释放这两个按键。
- 6 重置完成后，显示屏上显示“完成”。

### 注

- 重置完成前请勿断开电源。



## 恢复出厂设置

本机或网络功能不能正常工作时，通过恢复固件至出厂默认设置功能可改善操作。

尝试设置菜单的“常规”-“重设”后，如果其不工作，请执行此操作。(☞ 第 110 页)

执行恢复出厂设置后，各种设置被重置为默认设置。请配置网络设置并再次更新固件。

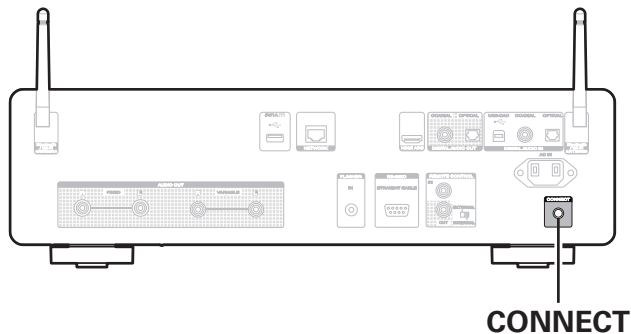

### 警告

通过启动恢复出厂设置模式，将会在本机上安装受限制的恢复固件。功能将会保持受限制的状态，直到通过互联网执行固件更新为止。如果您没有将本机连接到家庭网络，请勿执行恢复出厂设置。

- 1 从电源插座拔出电源线。
- 2 按住 CONNECT 键的同时插入电源线。
- 3 显示屏上出现“Factory Restore”时，松开这三个按键。

恢复出厂设置完成时，“Factory Restore Completed”出现在显示屏上约 5 秒钟，然后本机自动重启。



- 此操作需要一些时间，因为需要重新连接至网络、恢复和更新固件。
- 如果此操作不能解决问题，请联系本公司客户服务中心。

### 注

- 恢复出厂设置完成之前，请勿关闭电源。



# 保修和修理

## ■ 保修

- 本产品提供保修。  
保修应由商店提供，务必检查“商店名称和购买日期”等。  
请仔细阅读内容，并妥善保管。

## ■ 保修期间的修理

我们将根据保修卡中所述的条款和条件提供修理。  
请参见保修卡中的详细信息。

### 注

- 请注意如果未提供保修卡，将收取修理费用。

## ■ 保修到期后的修理

如果可修理，我们将根据您的要求提供有偿修理。

## ■ 备件的保持期

本机中对性能有关键作用的备件的保持期为制造后的五年。

## ■ 请求修理时

### 请求修理前

- 请阅读操作说明书中的“故障诊断”。
- 未正确使用功能时，可能需要请求修理。请阅读操作说明书，并检查产品搬运。

### 请求修理时

- 如果必须请求修理，建议保留包装材料。

## ■ 请求修理时，需要以下信息

- 您的姓名、地址和电话号码。
- 产品名称…位于操作说明书的封面。
- 序列号…位于保修卡上和 产品背后。
- 问题或异常现象的详细说明。

## ■ 客户个人信息

- 请务必事先知悉，我们将复制保修，其中包含客户提供的信息，可用于后续维修活动和保修期间修理后的安全监测活动。
- 产品保修无意限制客户对保修发行商（即担保人）和其他业务拥有的合法权利。



## 播放光碟

可播放的媒体

CD	
CD-R	
CD-RW	

### 注

- 某些光碟和录制格式无法播放。
- 未完成（Non-finalized）光碟无法播放。

## 文件

### ■ 支持的文件规格

	采样频率	比特率	扩展名
MP3	32/44.1/48kHz	48~320kbps	.mp3
WMA	32/44.1/48kHz	48~320kbps	.wma

### ■ 可播放文件和文件夹的最大数量

文件夹最大数量: 256

文件夹和文件总数: 512

### 注

- 务必为文件的扩展名。其它扩展名的文件或不带扩展名的文件都不能播放。
- 您刻录的内容应该只供您个人使用，根据著作权法，未经著作权人许可，不得以其他方式使用。



- 本机上只能播放不受版权保护的音乐文件。
  - 从付费网站上下载的内容受版权保护。同样，根据计算机的设定不同，从 CD 等上刻录下来以 WMA 格式编码的文件也可能受版权保护。
- 根据文件名或文件夹名的长度或文件夹层级数量等条件的不同，可播放的文件和文件夹的最大数量各异。



## 音乐文件的播放顺序

当有包含音乐文件的多个文件夹时，本机读取媒体时会自动设置文件夹的播放顺序。每个文件夹中的文件按照文件名的字母顺序播放。

### CD-R/CD-RW

对于 CD-R 或 CD-RW 上的文件，先播放第一层上所有文件夹中的文件，再播放第二层，然后是第三层，以此类推。



- PC 上显示的播放顺序可能与实际播放顺序有所不同。
- 根据写入软件，CD-R/CD-RW 的播放顺序可能有所不同。

## 关于光碟和文件

录制在 CD-R/CD-RW 上的音乐文件可分成大区块（文件夹）和小区块（文件）。文件保存在文件夹内，而文件夹可按层次结构保存。本机最高可识别 16 级文件夹目录。

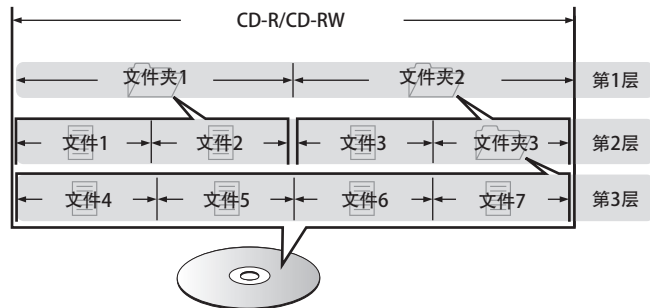

- 当将音乐文件写入 CD-R/CD-RW 光碟时，请将写入软件的格式设为“ISO9660”。如果文件以其它格式录制，则可能无法正常播放。有关详情，请参阅写入软件的说明。



## 播放 USB 闪存盘

- 本机与 MP3 ID3-Tag（版本 2）标准兼容。
- 本机与 WMA META 标签兼容。
- 如果专辑封面的图像大小（像素）超过 500×500（WMA/MP3/Apple Lossless/DSD）或 349×349（MPEG-4 AAC），则音乐可能无法正常播放。

### ■ 支持的文件规格

	采样频率	比特率	扩展名
WMA*1	32/44.1/48kHz	48~192kbps	.wma
MP3	32/44.1/48kHz	32~320kbps	.mp3
WAV	32/44.1/48/88.2/ 96/176.4/192kHz	-	.wav
MPEG-4 AAC*1	32/44.1/48kHz	48~320kbps	.aac/.m4a
FLAC	44.1/48/88.2/ 96/176.4/192kHz	-	.flac
Apple Lossless*2	44.1/48/88.2/ 96/176.4/192kHz	-	.m4a
DSD	2.8/5.6/11.2 MHz	-	.dsf/.dff

\*1 本机仅能播放非版权保护的文件。

从付费网站上下载的内容受版权保护。同样，根据计算机的设定不同，从 CD 等上刻录下来以 WMA 格式编码的文件也可能受版权保护。

\*2 在 Apache 许可证 2.0 版本下分发 Apple Lossless Audio Codec (ALAC) 解码器 (<http://www.apache.org/licenses/LICENSE-2.0>)。



## ■ 可播放的文件和文件夹的最大数量

本机可显示的文件夹和文件的数量限制如下。

项目	媒体	USB 闪存盘
文件夹目录的级别数 *1		8 级
文件夹数		500
文件数 *2		5000
一个音频文件的最大文件大小		2 GB

\*1 限定数目包括根文件夹。

\*2 根据 USB 闪存盘容量和文件大小的不同，允许的文件数可能会各异。

### 注

- 播放 DSD 文件期间，数字音频输出将停止。



## 使用媒体的注意事项

### 插入光碟

- 将光碟带有标签的一面朝上。
- 插入光碟时，务必确保光碟托盘完全打开。
- 平整放置光碟，将 12 厘米光碟放置在外部光碟导轨上（图 1），将 8 厘米光碟放置在内部光碟导轨上（图 2）。

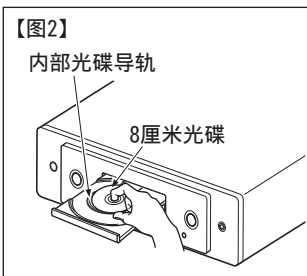
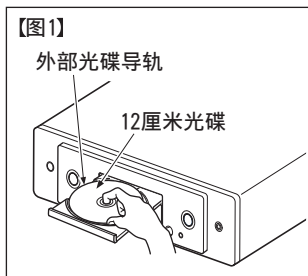

- 将 8 厘米光碟放置在内部光碟导轨，无需使用转接器。

#### 注

- 一次只能加载一张光碟。放入两张或多张光碟可能损坏机器或刮伤光碟。
- 请勿使用开裂或翘曲的光碟，或者用粘合剂等修复的光碟。
- 请勿使用透明胶带的粘性部分或标签外露，或者带有标签撕除痕迹的光碟。否则，此类光碟将卡在播放机中并损坏播放机。
- 请勿使用特殊形状的光碟，否则将损坏本机。



- 电源关闭时，请勿用手将光碟托盘推入。否则会损坏托盘。
- 请勿在光碟托盘中放置任何异物。否则会导致损坏。
- 如果本机长时间置于充满烟尘（如，抽烟等环境）环境中，光纤接收元件表面可能会布满灰尘，会阻碍正常接收信息。





## 关于媒体的使用

- 请勿在光碟上留下手指印，油渍或污垢。
- 在将光碟从盒内取出时，小心不要刮伤光碟。
- 请勿弯曲或对光碟加热。
- 请勿放大光碟正中孔径。
- 请勿使用圆珠笔，铅笔等在标签书写（印刷）面写字，或在光碟上粘贴新标签。
- 如果光碟突然从冷处（如室外）移到暖处，可能会出现冷凝，请勿尝试使用吹风机等吹干光碟。
- 正在播放 USB 闪存盘时，请勿弹出 USB 闪存盘或关闭本机。否则可能会导致故障或 USB 闪存盘数据丢失。
- 请勿尝试打开或改动 USB 闪存盘。
- 静电可导致 USB 闪存盘和文件损坏。请勿用手指触摸 USB 闪存盘的金属触点。
- 请勿使用翘曲的 USB 闪存盘。
- 使用后，请务必取出光碟或 USB 闪存盘，将其存放在合适的盒子中，以避免灰尘、刮伤和变形。
- 请勿在下列位置存放光碟：
  1. 长时间阳光直射的地方
  2. 多尘或潮湿地方
  3. 加热器等加热的地方

## 清洁光碟

- 如果光碟上有指印或脏物，使用前请擦拭干净。
- 请使用市售的光碟清洁套件或软布清洁光碟。



由内向外轻轻擦拭。

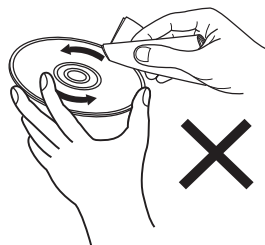

请勿以划圈的方式擦拭。

### 注

- 请勿使用唱片喷雾，抗静电剂，苯，稀释剂或其它溶剂。



## 数字输入

### ■ 支持的音频格式规格

#### □ USB-DAC

	采样频率	位长
DSD (双声道)	2.8/5.6/ 11.2 MHz	1 比特
线性 PCM (双声道)	44.1/48/88.2/96/ 176.4/192/352.8/ 384 kHz	16/24/32 比特



- DSD 文件和采样频率为 352.8/384 kHz 的线性 PCM 信号播放过程中，数字音频输出会停止。

#### □ HDMI ARC/同轴/光纤

	采样频率	位长
线性 PCM (双声道)	32/44.1/48/88.2/96/ 176.4/192 kHz	16/24 比特

## 播放蓝牙设备

本机支持以下蓝牙协议。

- A2DP (Advanced Audio Distribution Profile):  
当连接了能够支持此标准的蓝牙设备后，可对非立体声和立体声数据进行高品质的流传输。
- AVRCP (Audio/Video Remote Control Profile):  
当连接了能够支持此标准的蓝牙设备后，可从本机操作此蓝牙设备。

### ■ 关于蓝牙通信

本机传播的无线电波可能会干扰医疗设备的操作。由于无线电波干扰可能会导致发生故障，请务必在以下地点关闭本机和蓝牙设备的电源。

- 医院、火车、飞机、加油站、以及其他可能产生可燃气体的地点。
- 自动门和火警报警器装置附近。



## 播放存储在计算机和NAS中的文件

- 本机与 MP3 ID3-Tag（版本 2）标准兼容。
- 本机与 WMA META 标签兼容。
- 如果像册的图像大小（像素）超过 500×500（WMA/MP3/WAV/FLAC）或 349×349（MPEG-4 AAC），则音乐可能无法正常播放。
- 要求使用与相应格式分布兼容的服务器或服务器软件，通过网络播放音乐文件。
- 本机可播放的最大音频文件是每个文件 2 GB。

为通过网络播放所述音频格式，需要将服务器软件（例如 Twonky Media Server 或 jRiver Media Server）安装在计算机或 NAS 上以获得完全支持。也可使用其他服务器软件。请检查所支持的格式。

### ■ 支持的文件规格

	采样频率	比特率	扩展名
WMA*1	32/44.1/48kHz	48~192kbps	.wma
MP3	32/44.1/48kHz	32~320kbps	.mp3
WAV	32/44.1/48/88.2/96/ 176.4/192kHz	-	.wav
MPEG-4 AAC*1	32/44.1/48kHz	48~320kbps	.aac/.m4a
FLAC	44.1/48/88.2/ 96/176.4/192kHz	-	.flac
Apple Lossless*2	44.1/48/88.2/ 96/176.4/192kHz	-	.m4a
DSD	2.8/5.6/11.2 MHz	-	.dsf/.dff

\*1 本机仅能播放非版权保护的文件。

从付费网站上下载的内容受版权保护。此外，根据计算机的设置，在计算机上从 CD 等媒体提取的 WMA 格式编码的文件可能受版权保护。

\*2 在 Apache 许可证 2.0 版本下分发 Apple Lossless Audio Codec (ALAC) 解码器 (<http://www.apache.org/licenses/LICENSE-2.0>)。

#### 注

- 播放 DSD 文件期间，数字音频输出将停止。



## 播放网络收音机

---

### ■ 可播放的广播电台规格

	采样频率	比特率	扩展名
WMA	32/44.1/48kHz	48~192kbps	.wma
MP3	32/44.1/48kHz	32~320kbps	.mp3
MPEG-4 AAC	32/44.1/48kHz	48~320kbps	.aac/ .m4a

## 最新功能记忆

---

该功能可储存在进入候用模式之前所作的设定。



# 关于 HDMI

本机支持以下 HDMI 功能:

- **ARC (Audio Return Channel) 功能**

只需将兼容 ARC 功能的电视机通过 HDMI 连接到本机, 即可在电视机上欣赏电影、音乐等。

- **HDMI 控制功能**

通过 HDMI 电缆连接兼容 HDMI 控制的电视机和本机, 然后启用 HDMI 控制, 以便启用任一设备的链接控制。

- 输入音源切换

如果电视已打开, 则本机会自动开启并切换输入源。

- 关闭链接

电视机关机操作已关联, 因此本机也会关机。

- 音量调节

使用遥控器调节从本机的模拟音频输出端子 (VARIABLE) 输出的音频信号的音量。

- 音频输出指定切换

如果打开本机, 电视音频则会从本机输出。如果本机关闭, 则会从电视机的扬声器输出电视机的音频。



- 根据所连接的电视机, 某些功能可能无法运行。



# 术语解释

## ■ 音频

### AIFF (Audio Interchange File Format)

这是一种数字音频的未压缩无损格式。使用 AIFF 文件可从导入的歌曲刻录高质量音频 CD。AIFF 文件每分钟使用大约 10MB 的磁盘空间。

### Apple Lossless Audio Codec

这是由 Apple Inc. 开发的无损音频压缩方法的编解码器。此编解码器可在 iTunes、iPod 或 iPhone 上播放。压缩为约 60~70 % 的数据可解压缩为完全相同的原始数据。

### DSD (Direct-Stream Digital)

这是音频数据录制方法之一，是用于将音频信号存储在 Super Audio CD 上的信号示象，也是  $\Delta$ - $\Sigma$  调制数字音频。

### FLAC (Free Lossless Audio Codec)

FLAC 代表免费无损音频编解码器，是一种免费的无损音频文件格式。无损意味着音频是压缩的但无任何质量损失。

FLAC 许可证如下所示。

Copyright (C) 2000, 2001, 2002, 2003, 2004, 2005, 2006, 2007, 2008, 2009 Josh Coalson

Redistribution and use in source and binary forms, with or without modification, are permitted provided that the following conditions are met:

- Redistributions of source code must retain the above copyright notice, this list of conditions and the following disclaimer.
- Redistributions in binary form must reproduce the above copyright notice, this list of conditions and the following disclaimer in the documentation and/or other materials provided with the distribution.
- Neither the name of the Xiph.org Foundation nor the names of its contributors may be used to endorse or promote products derived from this software without specific prior written permission.



THIS SOFTWARE IS PROVIDED BY THE COPYRIGHT HOLDERS AND CONTRIBUTORS "AS IS" AND ANY EXPRESS OR IMPLIED WARRANTIES, INCLUDING, BUT NOT LIMITED TO, THE IMPLIED WARRANTIES OF MERCHANTABILITY AND FITNESS FOR A PARTICULAR PURPOSE ARE DISCLAIMED. IN NO EVENT SHALL THE FOUNDATION OR CONTRIBUTORS BE LIABLE FOR ANY DIRECT, INDIRECT, INCIDENTAL, SPECIAL, EXEMPLARY, OR CONSEQUENTIAL DAMAGES (INCLUDING, BUT NOT LIMITED TO, PROCUREMENT OF SUBSTITUTE GOODS OR SERVICES; LOSS OF USE, DATA, OR PROFITS; OR BUSINESS INTERRUPTION) HOWEVER CAUSED AND ON ANY THEORY OF LIABILITY, WHETHER IN CONTRACT, STRICT LIABILITY, OR TORT (INCLUDING NEGLIGENCE OR OTHERWISE) ARISING IN ANY WAY OUT OF THE USE OF THIS SOFTWARE, EVEN IF ADVISED OF THE POSSIBILITY OF SUCH DAMAGE.

### 线性 PCM

这是非压缩 PCM (Pulse Code Modulation) 信号。不同于 MP3 等有损压缩音频源，不会影响任何音频质量和动态范围。

### MP3 (MPEG Audio Layer-3)

这是国际标准的音频数据压缩方案，采用“MPEG-1”视频压缩标准。该技术可将数据压缩到原大小的十一分之一左右，同时还能保持相当于音乐 CD 的音质。

### MPEG (Moving Picture Experts Group)、MPEG-2、MPEG-4

这是数字压缩格式标准的名称，用于对视频和音频进行编码。视频标准包括“MPEG-1 Video”、“MPEG-2 Video”、“MPEG-4 Visual”和“MPEG-4 AVC”。音频标准包括“MPEG-1 Audio”、“MPEG-2 Audio”和“MPEG-4 AAC”。

### WMA (Windows Media Audio)

这是 Microsoft Corporation 开发的音频压缩技术。WMA 数据可采用 Windows Media® Player 软件进行编码。如要编码 WMA 文件，只准使用 Microsoft Corporation 授权的应用程序。如果使用未授权应用程序，文件可能无法正常工作。



## 采样频率

采样是指以规则的间隔采集声波（模拟信号）读数，并以数字化的格式表达声波的波幅（产生数字信号）。

1 秒钟内采集读数的次数称为“采样频率”。该值越大，则重新生成的声音越接近原声。

## 动态范围

动态范围是指声音不会失真的最高电平和超出设备所发出噪音的可辨别声音的最低电平之间的电平差。

## 比特率

这表示碟片中录制的视频/音频数据的每秒读取量。较大的数字表示较高的音质，但也意味着较大的文件大小。

## ■ 网络

### AirPlay

AirPlay 通过网络将在 iTunes 中或 iPhone/iPod touch/iPad 上录制的内容发送（播放）到兼容设备。

### QPlay

通过网络播放来自“QQ 音乐”音乐流媒体服务上的音乐文件。为了享受使用 QPlay 功能，您需要提前在您的 iOS 或 Android 设备上下载“QQ 音乐应用程序”。

### WEP 密钥（网络密钥）

这是用于在执行数据传送时对数据进行加密的密钥信息。在本机上，数据加密和解密采用相同的 WEP 密钥，所以必须在两个设备上设置相同的 WEP 密钥，以便在它们之间建立通信。

### Wi-Fi®

Wi-Fi 认证确保通过 Wi-Fi Alliance（对无线 LAN 设备之间的互操作性进行认证的团体）对互操作性进行测试和验证。

### WPA（Wi-Fi Protected Access）

这是 Wi-Fi Alliance 建立的安全标准。除传统的 SSID（网络名称）和 WEP 密钥（网络密钥）以外，还采用用户标识功能和加密协议实现更强的安全性。

### WPA2（Wi-Fi Protected Access 2）

这是 Wi-Fi Alliance 建立的新版本 WPA，与更安全的 AES 加密兼容。





## WPA/WPA2-Personal

这是无线 LAN 接入点和客户端上的预设字符串一致时用于相互认证的简易认证系统。

## WPA2/WPA3-Personal

WPA2/WPA3-Personal 模式由 Wi-Fi 联盟®定义，以最大限度地减少用户中断并提供逐步迁移到 WPA3-Personal 的路径，同时保持与 WPA2-Personal 设备的互操作性。

## WPA3-Personal

WPA3-Personal 将 WPA2-Personal 预共享密钥 (PSK) 认证替换为对等实体同时验证 (SAE)。与 PSK 不同，SAE 可以抵抗离线字典攻击。

## 网络名称 (SSID: Service Set Identifier)

形成无线 LAN 网络时，将形成数据组以防干扰、数据盗窃等。这些组基于“SSID (网络名称)”。为加强安全，需设置 WEP 密钥，以便通信不可用，直至“SSID”和 WEP 密钥匹配。适合构建简易网络。

## ■ 其他

### 结束处理

该过程可使刻录机录制的 DVD/CD 能被其他播放器播放。

### 配对

配对 (注册) 是使用蓝牙功能将蓝牙设备连接到本机的一个必要的操作。配对后，两个设备彼此验证身份并可进行连接，而不会出现误连情况。

第一次使用蓝牙连接功能时，需要对本机和要连接的蓝牙设备进行配对。

### 保护电路

该功能可在因任何原因出现过载、过压或温度过高等异常情况时，保护电源组件免遭损坏。



## 商标信息



Apple, AirPlay, iPad, iPad Air, iPad Pro and iPhone are trademarks of Apple Inc., registered in the U.S. and other countries.

The trademark "iPhone" is used in Japan with a license from Aiphone K.K. Use of the Works with Apple badge means that an accessory has been designed to work specifically with the technology identified in the badge and has been certified by the developer to meet Apple performance standards.



Bluetooth®字样的标识和徽标是 Bluetooth SIG, Inc.所拥有的注册商标, DEI Sales, Inc.对任何此类标识的使用均已获得授权。其他商标和商品名称是其各自所有者的商标和商品名称。



Wi-Fi CERTIFIED 是 Wi-Fi Alliance 的注册商标。Wi-Fi 认证确保本机通过了 Wi-Fi Alliance (对无线 LAN 设备之间的互操作性进行认证的团体) 执行的互操作性测试。



术语 HDMI、HDMI 高清多媒体接口、HDMI 商业外观和 HDMI 徽标是 HDMI Licensing Administrator, Inc.的商标或注册商标。



App Store®在美国和其他国家注册。

# ROOM READY

Being Room Ready means that Marantz uses Room streaming technology, for an incredible user interface, simple setup, rock-solid daily reliability, and the highest levels of audio performance, without compromise.



# 规格

## ■ 音频部分

### • 音频输出

声道：

可播放的频率范围：

可播放频率响应：

S/N（信噪比）：

动态范围：

谐波失真：

### • 输出电平

不平衡（固定）：

不平衡（可变）：

耳机输出：

### [PCM]

双声道

2 Hz - 96 kHz  
(采样频率：192 kHz)2 Hz - 20 kHz  
(采样频率：44.1 kHz)2Hz~50kHz (-3dB)  
(采样频率：192kHz)2 Hz ~ 20 kHz ( $\pm 1$ dB)  
(采样频率：44.1 kHz)

112dB（可听范围）

112 dB（24 位，可听范围）

100 dB（16 位，可听范围）

0.0010 %（24 位）

0.0016 %（16 位）

2.2 V（10k $\Omega$ /千欧姆）4.4 V（10 k $\Omega$ /千欧姆，变量最大值）200 mW  
(GAIN: HIGH, 32  $\Omega$ /欧姆, THD 0.7 %或更低)120 mW  
(GAIN: MID, 32  $\Omega$ /欧姆, THD 0.7 %或更低)16 mW  
(GAIN: LOW, 32  $\Omega$ /欧姆, THD 0.7 %或更低)

### [DSD]

双声道

2 Hz~100kHz

2Hz~50kHz (-3dB)

112dB（可听范围）

106dB（可听范围）

0.0010 %

2.2 V（10k $\Omega$ /千欧姆）4.4 V（10 k $\Omega$ /千欧姆，变量最大值）200 mW  
(GAIN: HIGH, 32  $\Omega$ /欧姆, THD 0.7 %或更低)120 mW  
(GAIN: MID, 32  $\Omega$ /欧姆, THD 0.7 %或更低)16 mW  
(GAIN: LOW, 32  $\Omega$ /欧姆, THD 0.7 %或更低)

- 光学读出系统

激光:	AlGaAs
波长:	780nm
信号类型:	16 比特线性 PCM
采样频率:	44.1kHz

- 数字输出

同轴:	0.5Vp-p / 75Ω/欧姆
光纤:	-19dBm

- 数字输入

同轴:	0.5Vp-p / 75Ω/欧姆
光纤:	-27dBm 或更低
USB:	USB 类型 A (USB 2.0 高速)
	USB 类型 B (USB 2.0 高速)



## ■ 无线 LAN 部分

网络类型 (无线 LAN 标准) :	符合 IEEE 802.11a/b/g/n/ac (符合 Wi-Fi®) *1
安全:	WEP 64 位、WEP 128 位 WPA/WPA2-PSK (AES) WPA/WPA2-PSK (TKIP) WPA3-SAE (AES)
使用频率范围:	2.4GHz、5GHz

\*1 Wi-Fi® CERTIFIED 标识和 Wi-Fi CERTIFIED On-Product 标识是 Wi-Fi Alliance 的注册商标。

## ■ 蓝牙部分

通信系统:	蓝牙规格版本 5.4
传输功率:	蓝牙规格功率等级 1
最大通信范围:	约 30 米视线 *2
使用频率范围:	2.4GHz
调制方案:	FHSS (Frequency-Hopping Spread Spectrum)
支持协议:	接收器功能 A2DP (Advanced Audio Distribution Profile) 1.4 AVRCP (Audio Video Remote Control Profile) 1.5 发射器功能 A2DP (Advanced Audio Distribution Profile) 1.4
相应编解码器:	SBC
传输范围 (A2DP):	20Hz~20,000Hz

\*2 实际通信范围因设备间的障碍物、微波炉电磁波、静电、无绳电话、接收灵敏度、天线性能、操作系统、应用程序软件等各种因素的影响而不同。



## ■ 一般

工作温度:	+5℃~+35℃
电源:	AC 220V, 50Hz
功耗:	35 W
待机模式下的功耗:	0.2W
“网络控制”-“开”模式下的功耗:	2W

产品规格及设计若因改进而有所变化，恕不另行通知。



## ■ 尺寸(单位：毫米)

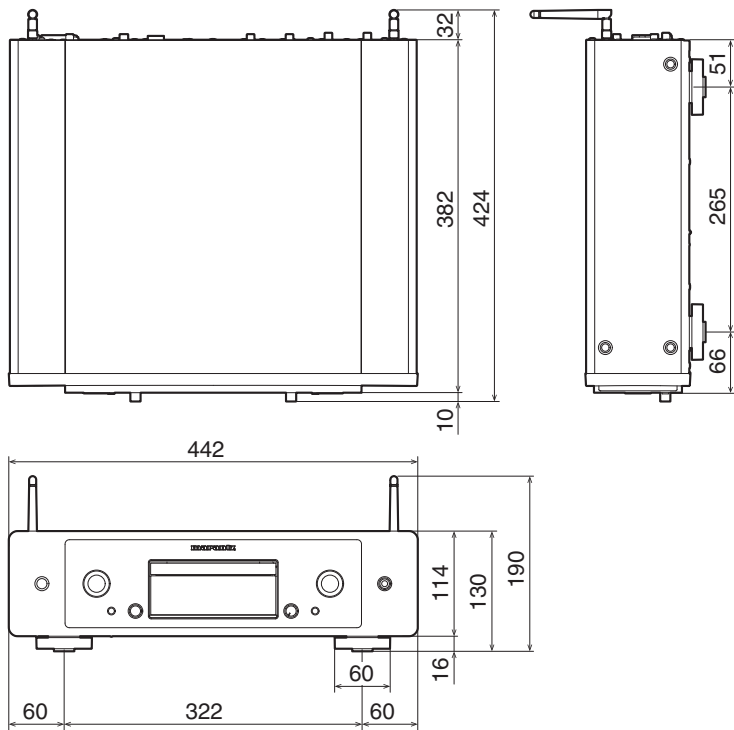

## ■ 重量：10.3 千克



## 索引

<b>A</b>		<b>H</b>		<b>S</b>	
AirPlay .....	87	HEOS 账户 .....	62	输入源 .....	43
		HEOS 最爱收藏 .....	92	输入字符 .....	98
<b>B</b>		后面板 .....	12	数模转换器功能 .....	76, 146
编程播放 .....	72	恢复网络设置 .....	137	睡眠定时器 .....	94
		<b>J</b>		<b>T</b>	
<b>C</b>		计算机 .....	35, 46, 147	提示 .....	118
菜单图 .....	95			<b>U</b>	
CD .....	70	<b>L</b>		USB-DAC .....	33, 78, 146
		蓝牙设备 .....	52	USB 闪存盘 .....	34, 49
<b>D</b>				<b>W</b>	
DATA CD .....	73	<b>N</b>		外部控制设备 .....	37
队列 .....	47, 50, 65	NAS (网络附加存储) .....	46, 147	网络电台 .....	44
				网络设置 .....	111
<b>F</b>		<b>P</b>		无线局域网 .....	36
放大器 .....	21	配对 .....	52		
		<b>Q</b>		<b>X</b>	
<b>G</b>		前面板 .....	9	显示屏亮度 .....	93
故障诊断 .....	120	QPlay .....	90		





 Y

遥控器 ..... 15

有线 LAN ..... 35

 Z

自动待机 ..... 109



**marantz**

3520 10947 00ASC

© 2023 DEI Sales, Inc. All Rights Reserved.