



# marantz®

CD-Player  
**CD5005**

Sie können mehrere Seiten einer PDF auf einem einzelnen Blatt Papier drucken.

## Bedienungsanleitung

[Vorderseite](#)[Display](#)[Rückseite](#)[Fernbedienung](#)[Index](#)

<b>Zubehör</b>	4
Einlegen der Batterien	5
Reichweite der Fernbedienung	5
<b>Merkmale</b>	6
Hervorragende Klangqualität	6
Leistungsfähigkeit	6
<b>Bezeichnung und Funktionen der Teile</b>	7
Vorderseite	7
Display	9
Rückseite	10
Fernbedienung	11

## Anschlüsse

<b>Anschließen eines Stereo-Audioverstärkers</b>	18
<b>Anschließen an ein Gerät mit digitalen Audio-Eingangsanschlüssen</b>	19
<b>Anschließen von Geräten mit Fernbedienungsanschlüssen</b>	20
Anschluss	20
Einstellung	20
<b>Anschließen des Timers</b>	21
<b>Anschließen des Netzkabels</b>	22

## Wiedergabe

<b>Grundfunktionen</b>	24
Stromversorgung einschalten	24
Einstellen der Display-Helligkeit	25
Wechseln des Klangmodus	25
<b>Abspielen von CDs</b>	26
Abspielen von CDs	26
Ändern der Wiedergabegeschwindigkeit (Pitch Control-Wiedergabe)	28
A-B Wiederholte Wiedergabe	29
Wiedergabe der Titel in festgelegter Reihenfolge (Wiedergabeprogrammierung)	29
Überspringen von Titeln, die Sie nicht hören möchten (Programmwiedergabe löschen)	30
Umschalten des Displays (CD-TEXT)	31
<b>Wiedergabe von Daten-CDs (MP3- und WMA-Dateien)</b>	32
Wiedergabe von Dateien	33



## Einstellungen

<b>Menüplan</b>	<b>35</b>
Menübedienung	36
<b>Digital Out</b>	<b>37</b>
<b>Timer Play</b>	<b>37</b>
<b>Display Info</b>	<b>38</b>
<b>Auto Standby</b>	<b>38</b>

## Tipps

Tipps	40
Fehlersuche	41

## Anhang

<b>Abspielbare Medien</b>	<b>44</b>
Discs	44
Dateien	44
Wiedergabereihenfolge von MP3/WMA-Dateien	45
Hinweise zu Discs und Dateien	46
<b>Vorsichtsmaßnahmen beim Gebrauch von Medien</b>	<b>47</b>
Einlegen von Discs	47
Der Umgang mit Medien	48
Reinigen von Discs	48
<b>Erklärung der Fachausdrücke</b>	<b>49</b>
<b>Technische Daten</b>	<b>50</b>
<b>Index</b>	<b>53</b>







Vielen Dank für den Kauf dieses Marantz-Produkts.

Um einen fehlerfreien Betrieb sicherzustellen, lesen Sie bitte sorgfältig dieses Handbuch, bevor Sie das Gerät in Betrieb setzen. Bewahren Sie diese Bedienungsanleitung nach der Lektüre zum späteren Nachschlagen auf.

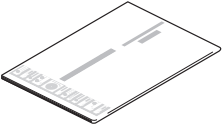
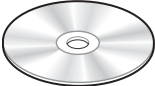
## Zubehör

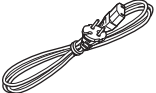
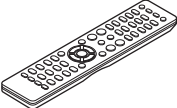
Überprüfen Sie, ob folgendes Zubehör im Lieferumfang des Produkts enthalten ist.

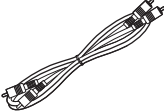
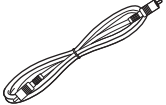
 <p>Kurzanleitung</p>	 <p>CD-ROM (Bedienungsanleitung)</p>	 <p>Sicherheitshinweise</p>	 <p>Netz kabel</p>
 <p>Fernbedienung (RC002PMCD)</p>	 <p>R03/AAA-Batterien</p>	 <p>Audiokabel</p>	 <p>Fernbedienungskabel</p>

## Einlegen der Batterien

- 1 Öffnen Sie die Abdeckung in Richtung des Pfeils, und nehmen Sie sie ab.



- 2 Legen Sie zwei Batterien wie angezeigt richtig in das Batteriefach ein.

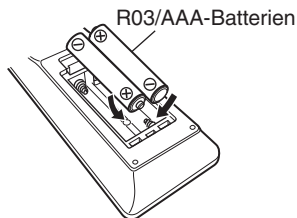

- 3 Setzen Sie die Abdeckung wieder ein.

### HINWEIS

- Beachten Sie beim Einsetzen der Batterien die richtige Polung, die mit den Symbolen  $\oplus$  und  $\ominus$  im Batteriefach angegeben ist.
- Beachten Sie folgende Hinweise, um Schäden oder ein Auslaufen der Batterien zu vermeiden:
  - Verwenden Sie neue und alte Batterien nicht zusammen.
  - Verwenden Sie nicht zwei unterschiedliche Batteriearten.
- Nehmen Sie die Batterien aus der Fernbedienung, wenn diese längere Zeit nicht benutzt wird.
- Wenn eine Batterie ausläuft, wischen Sie die Flüssigkeit im Batteriefach sorgfältig auf, und legen Sie neue Batterien ein.

## Reichweite der Fernbedienung

Richten Sie die Fernbedienung bei der Bedienung auf den Fernbedienungssensor.

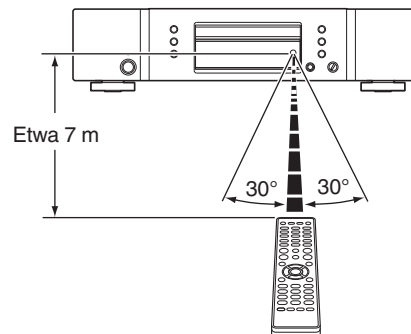

## Merkmale

### Hervorragende Klangqualität

- **Verwendet den Original HDAM® SA2-Schaltkreis von Marantz**  
Das Gerät verwendet einen HDAM® SA2-Schaltkreis, dessen Qualität sich in Super Audio CD-Playern und High-End-Verstärkern als Hochgeschwindigkeits-Pufferverstärker bewährt hat. Auf diese Weise wird ein verzögerungsfreier Klang höchster Qualität wie in High-End-Geräten erreicht.
- **Integrierter hochentwickelter D/A-Wandler Cirrus Logic CS4398**  
Der D/A-Wandler ist ein entscheidendes Element für die Audioqualität eines CD-Players. In diesem Gerät wird der D/A-Wandler Cirrus Logic CS4398 verwendet, der für seine hohe Präzision bekannt ist und bereits in anderen Super Audio CD-Playern von Marantz verwendet wurde.
- **Ausgestattet mit der Audio EX-Funktion (☞ S. 25)**  
Wenn die digitale Ausgabe oder das Display ausgeschaltet sind, wird der Ton in hoher Qualität analog ausgegeben.
- **Hochleistungsschaltkreis für Kopfhörer**  
Der Hochleistungsschaltkreis für Kopfhörer verfügt über einen Hochgeschwindigkeits-Pufferverstärker, der einen Kopfhörerklang hoher Qualität ermöglicht – spät in der Nacht oder bei anderen Gelegenheiten.

### Leistungsfähigkeit

- **Ausgestattet mit der Pitch Control-Funktion (☞ S. 28)**  
Die CD-Wiedergabegeschwindigkeit (Pitch) lässt sich in einem Bereich von  $\pm 12$  Stufen ändern. Diese Funktion ist beispielsweise für Tanzübungen, zum Sprachenlernen usw. nützlich.
- **Unterstützung der Wiedergabe von MP3- und WMA-Dateien (☞ S. 32)**  
Auf CD-R- oder CD-RW-Discs aufgezeichnete MP3- oder WMA-Dateien können auf diesem CD-Player wiedergegeben werden.
- **Unterstützung der Anzeige von CD-TEXT**  
CD-Text ist eine Erweiterung des vorhandenen Audio-CD-Standards, die es ermöglicht, Textinformationen wie Name des Künstlers, Albumtitel und Liedtitel auf Audio-CDs zu speichern. Diese Funktion wird von CDs mit folgenden Logos unterstützt.



 CD TEXT

- **Große 2-zeilige Anzeige mit 16 Zeichen**  
Während der Wiedergabe von MP3s werden auf der großen Anzeige Textinformationen angezeigt.

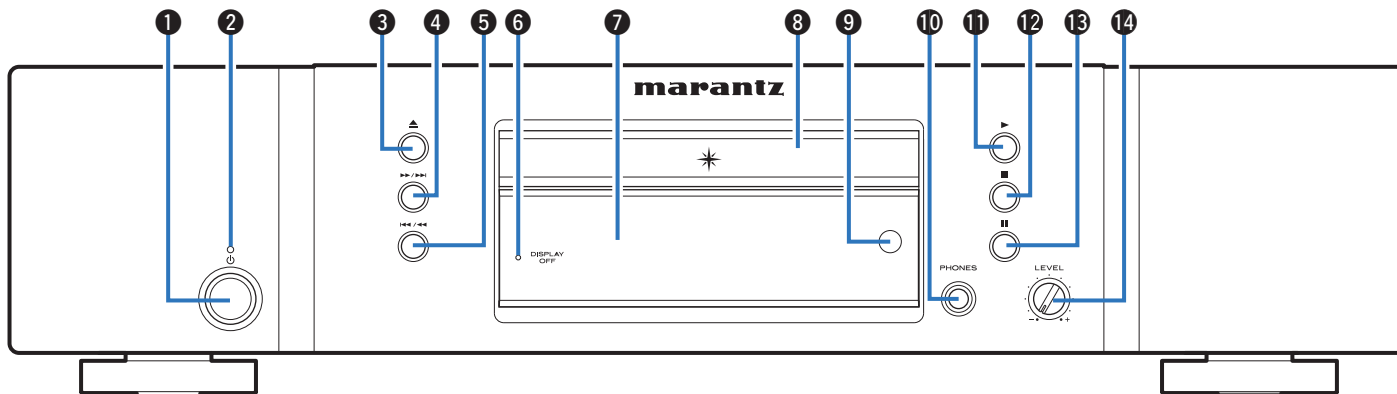

## Bezeichnung und Funktionen der Teile

### Vorderseite



#### 1 Netzschalter (⏻)

Schaltet das Gerät ein/aus (Standby). (☞ S. 24)

#### 2 Netzanzeige

Leuchtet entsprechend dem Einschaltstatus folgendermaßen:

- Einschaltet: Aus
- Standby: Rot

#### 3 Taste zum Öffnen/Schließen des Disc-Fachs (⏏)

Öffnet und schließt das CD-Fach. (☞ S. 26)

#### 4 Taste für schnellen Vorlauf/Überspringen vorwärts (⏭)

Gibt den nächsten Titel wieder. Für den schnellen Vorlauf halten Sie die Taste gedrückt.

(☞ S. 27, 33)

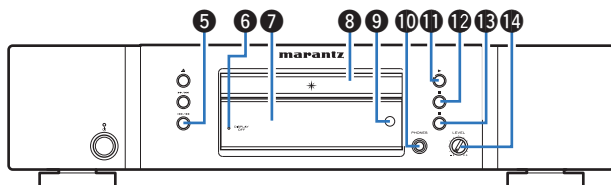

#### 5 Taste für schnellen Rücklauf/Überspringen rückwärts (⏮/⏪)

Keht zum Beginn des zurzeit wiedergegebenen Titels zurück. Für den schnellen Rücklauf halten Sie die Taste gedrückt. (☞ S. 27, 33)

#### 6 DISPLAY OFF-Anzeige

Leuchtet, wenn das Display ausgeschaltet ist. (☞ S. 25)

#### 7 Display

Zeigt unterschiedliche Informationen an. (☞ S. 9)

#### 8 Disc-Fach

Ermöglicht das Einlegen einer Disc. (☞ S. 26)

#### 9 Fernbedienungssensor

Empfängt Signale von der Fernbedienung. (☞ S. 5)

#### 10 Kopfhörerbuchse (PHONES)

Ermöglicht den Anschluss von Kopfhörern.

#### HINWEIS

Zur Vermeidung von Gehörschäden sollte die Lautstärke nicht übermäßig hoch eingestellt werden.

#### 11 Wiedergabetaste (▶)

Die Wiedergabe beginnt. (☞ S. 27, 33)

#### 12 Stopptaste (■)

Beendet die Wiedergabe. (☞ S. 27, 33)

#### 13 Pause-Taste (⏸)

Hält die Wiedergabe vorübergehend an. (☞ S. 27, 33)

#### 14 Lautstärkereglers für Kopfhörer (LEVEL)

Ermöglicht die Einstellung der Kopfhörerlautstärke.





# Display

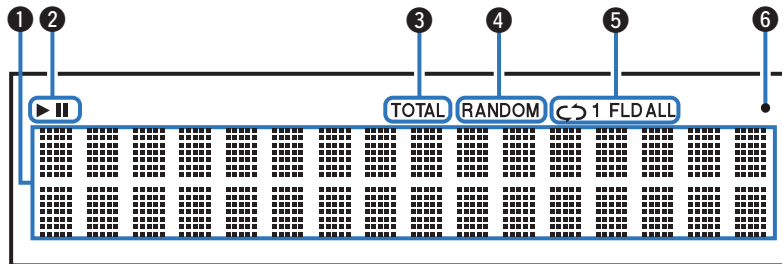

## 1 Informationsdisplay

Zeigt verschiedene Informationen oder die abgelaufene Wiedergabezeit usw. der Disc an.

## 2 Wiedergabemodus-Anzeigen

▶ : Leuchtet während der Wiedergabe.

|| : Leuchtet während der Pause.

## 3 TOTAL-Anzeige

Leuchtet, wenn die Anzahl von Titel und die Gesamtzeit der CD angezeigt werden.

## 4 RANDOM-Anzeige

Leuchtet während der Zufallswiedergabe.  
(☞ S. 27, 33)

## 5 Anzeige Wiederholmodus

Leuchtet entsprechend den Einstellungen des Wiederholmodus.  
(☞ S. 27, 33)

## 6 Empfangsanzeige für Fernbedienungssignal

Leuchtet, wenn von der Fernbedienung ein Signal empfangen wird.



## Rückseite

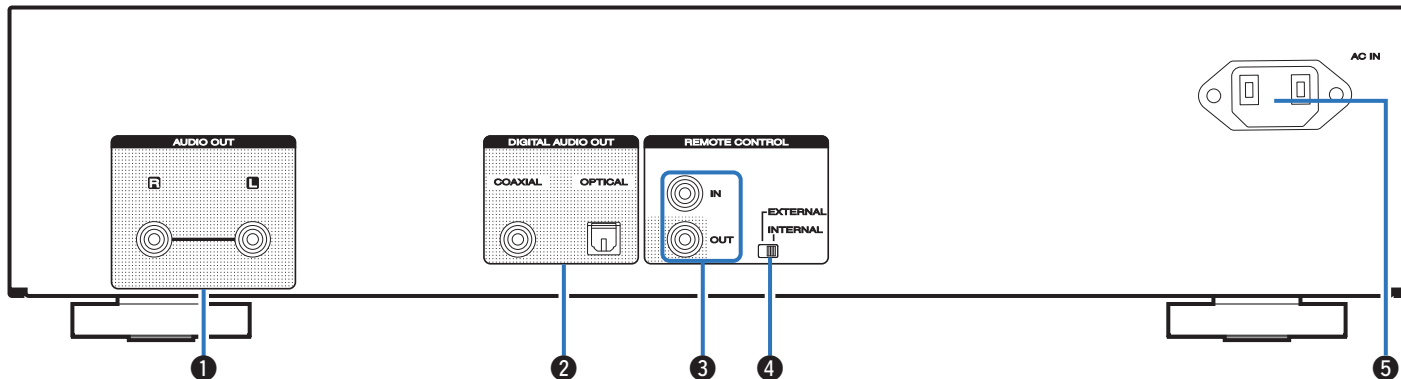

### 1 AUDIO OUT-Anschlüsse

Ermöglichen den Anschluss von Geräten mit analogen Audioeingängen oder eines externen Leistungsverstärkers. (☞ S. 18)

### 2 DIGITAL AUDIO OUT-Anschlüsse (COAXIAL/OPTICAL)

Ermöglicht den Anschluss eines AV-Empfängers oder eines D/A-Wandlers mit digitalem Eingangsanschluss. (☞ S. 19)

### 3 REMOTE CONTROL-Buchsen

Ermöglichen den Anschluss eines mit der Fernbedienungsfunktion kompatiblen Marantz-Verstärkers. (☞ S. 20)

### 4 EXTERNAL/INTERNAL-Schalter

Stellen Sie diesen Schalter auf "EXTERNAL", um das Gerät mit der Fernbedienung über den an dieses Gerät angeschlossenen Verstärker zu bedienen. (☞ S. 20)

### 5 Wechselstromeingang (AC IN)

Schließen Sie hier das Netzkabel an. (☞ S. 22)



## Fernbedienung

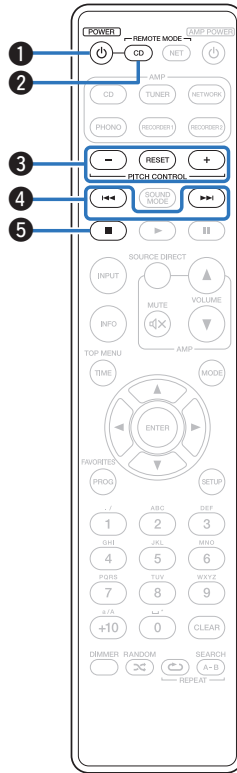

### ■ Bedienung des Geräts

Für die Bedienung des CD-Players drücken Sie auf REMOTE MODE CD, um die Fernbedienung in den CD-Betriebsmodus umzuschalten.

- Die REMOTE MODE CD-Taste leuchtet etwa zwei Sekunden lang.

#### 1 Netzschalter (⏻)

Schaltet das Gerät ein/aus (Standby). (☞ S. 24)

#### 2 Auswahl Taste für Fernbedienmodus (REMOTE MODE CD)

Schaltet den Fernbedienungsmodus auf CD um.

#### 3 Tasten für Pitch Control (PITCH CONTROL -, RESET, +)

Ändert die Wiedergabegeschwindigkeit (Pitch) der Wiedergabe. (☞ S. 28)

#### 4 Überspringen-Tasten (⏮, ⏭)

Springt zum Beginn des Titels. Für den schnellen Vorlauf/Rücklauf halten Sie die Taste. (☞ S. 27, 33)

#### 5 Stoptaste (■)

Beendet die Wiedergabe. (☞ S. 27, 33)



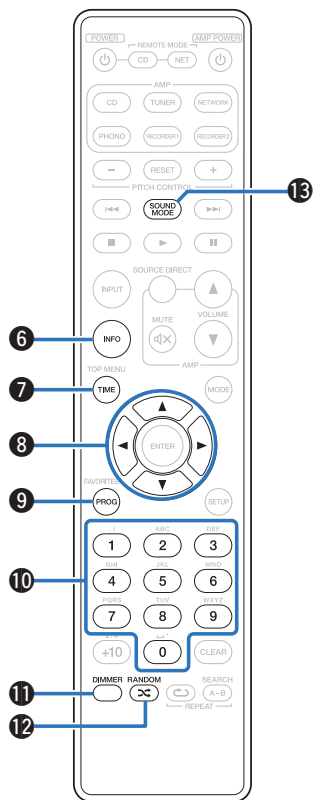

### 6 Informationstaste (INFO)

Ermöglicht das Umschalten der während der Wiedergabe im Display angezeigten Titelinformationen.

(☞ S. 31, 34, 38)

### 7 TIME-Taste

Schaltet die Wiedergabezeitanzeige um (verstrichene Zeit des Titels, verbleibende Zeit des Titels und verbleibende Gesamtzeit).

(☞ S. 27, 33)

### 8 Pfeiltasten (Δ▽◀▶)

Ermöglichen die Auswahl von Elementen. (☞ S. 33, 36)

### 9 Programmtaste (PROG)

Aktiviert die Programmwiedergabe. (☞ S. 29)

### 10 Zahlentasten (0 – 9)

Ermöglichen die Eingabe von Buchstaben und Zahlen in das Gerät.

(☞ S. 27, 29, 34)

### 11 DIMMER-Taste

Ermöglicht das Einstellen der Displayhelligkeit. (☞ S. 25)

### 12 RANDOM-Taste (RANDOM 🎲)

Schaltet die Zufallwiedergabe ein. (☞ S. 27, 33)

### 13 SOUND MODE-Taste

Wechseln des Klangmodus. (☞ S. 25)

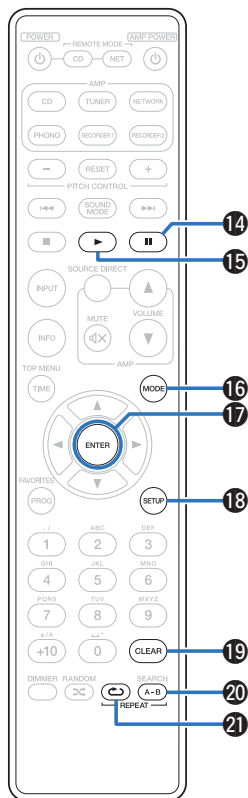

**14 Pause-Taste (||)**

Hält die Wiedergabe vorübergehend an. (☞ S. 27, 33)

**15 Wiedergabetaste (▶)**

Die Wiedergabe beginnt. (☞ S. 27, 33)

**16 Umschalttaste für den Wiedergabemodus (MODE)**

Ermöglicht das Umschalten des Wiedergabemodus. (☞ S. 33)

**17 ENTER-Taste**

Diese Taste bestätigt die Auswahl. (☞ S. 33, 36)

**18 SETUP-Taste**

Ermöglicht die Anzeige des Einrichtungsmenus auf dem Display. (☞ S. 36)

**19 CLEAR-Taste**

Löscht die Programmregistrierung. (☞ S. 30)

**20 REPEAT A-B-Taste**

Legt die Wiedergabewiederholung A-B fest. (☞ S. 29)

**21 REPEAT-Taste (↺)**

Schaltet die wiederholte Wiedergabe ein. (☞ S. 27, 33)



Der Verstärker und der Tuner können selbst dann mit den Verstärkerbedienungsstasten bedient werden, wenn für den Fernbedienungsmodus CD eingestellt ist.



## ■ Bedienung des Verstärkers

Ein Marantz-Verstärker kann bedient werden.

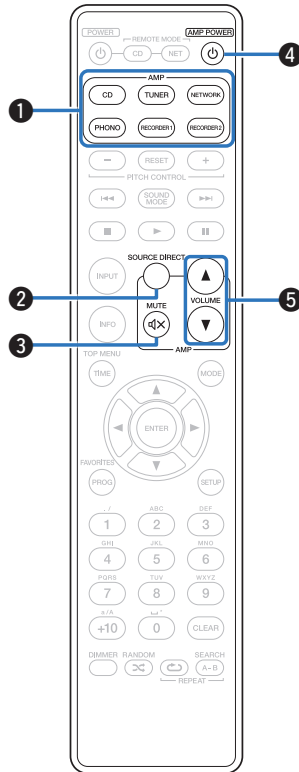

- 1 Tasten zu Auswahl der Eingangsquelle
- 2 SOURCE DIRECT-Taste
- 3 MUTE-Taste (🔇)
- 4 AMP POWER-Taste (⚡)
- 5 VOLUME-Tasten (▲▼)



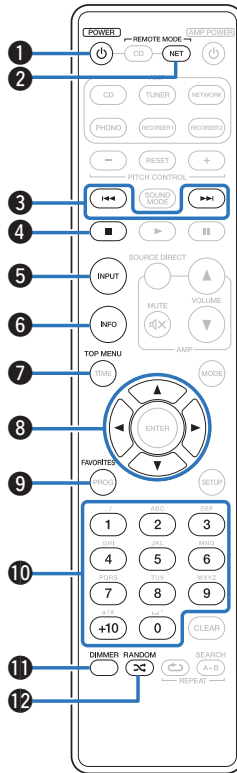

## ■ Bedienung des Netzwerk-Audio-Players

Für die Bedienung von Marantz-Netzwerk-Audio-Playern drücken Sie auf REMOTE MODE NET, um die Fernbedienung in den Betriebsmodus für Netzwerk-Audio-Player umzuschalten.

- Die REMOTE MODE NET-Taste leuchtet etwa zwei Sekunden lang.

- 1 Netzschalter (⏻)
- 2 Auswahltaste für Fernbedienmodus (REMOTE MODE NET)
- 3 Überspringen-Tasten (⏮, ⏭)
- 4 Stoptaste (■)
- 5 Auswahltaste für die Eingangsquelle (INPUT)
- 6 Informationstaste (INFO)
- 7 TOP MENU-Taste
- 8 Pfeiltasten (⬆, ⬇, ⬇, ⬆)
- 9 FAVORITES-Taste
- 10 Zahlentasten (0 – 9, +10)
- 11 DIMMER-Taste
- 12 RANDOM-Taste (🎲)



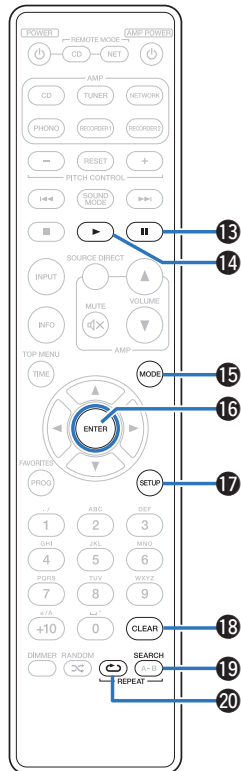

- 13 Pause-Taste (||)
- 14 Wiedergabetaste (▶)
- 15 Umschalttaste für den Wiedergabemodus (MODE)
- 16 ENTER-Taste
- 17 SETUP-Taste
- 18 CLEAR-Taste
- 19 Suchtaste (SEARCH)
- 20 REPEAT-Taste (↻)



- Der Verstärker und der Tuner können selbst dann mit den Verstärkerbedienungstasten bedient werden, wenn für den Fernbedienungsmodus "NET" eingestellt ist.
- Lesen Sie bei der Verwendung auch die Bedienungsanleitungen der anderen Geräte durch.





## ■ Inhalt

Anschließen eines Stereo-Audioverstärkers	18
Anschließen an ein Gerät mit digitalen Audio-Eingangsanschlüssen	19
Anschließen von Geräten mit Fernbedienungsanschlüssen	20
Anschließen des Timers	21
Anschluss des Netzkabels	22

### HINWEIS

- Stecken Sie das Netzkabel erst dann an, wenn alle Geräte angeschlossen wurden.
- Bündeln Sie Netzkabel und Anschlusskabel nicht zusammen. Anderenfalls kann es zu Brumm- oder anderen Störgeräuschen kommen.

## ■ Anschlusskabel

Legen Sie sich die für die anzuschließenden Geräte erforderlichen Kabel bereit.

Audiokabel (im Lieferumfang enthalten)



Fernbedienungskabel (im Lieferumfang enthalten)



Optisches Kabel (separat erhältlich)



Digitales Koaxialkabel (separat erhältlich)



# Anschließen eines Stereo-Audioverstärkers

Verwenden Sie diesen Anschluss für die Audiowiedergabe über einen Verstärker.

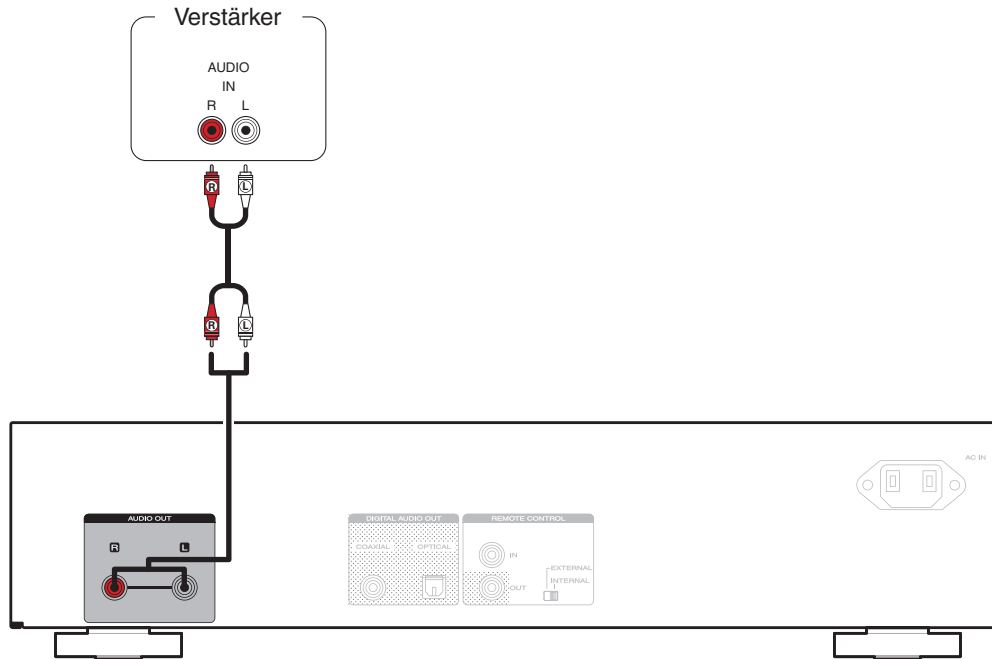

## Anschließen an ein Gerät mit digitalen Audio-Eingangsanschlüssen

Wenn Sie einen AV-Empfänger oder einen D/A-Wandler mit einem digitalen Audioanschluss an dieses Gerät anschließen, können Sie digitales Audio wiedergeben.

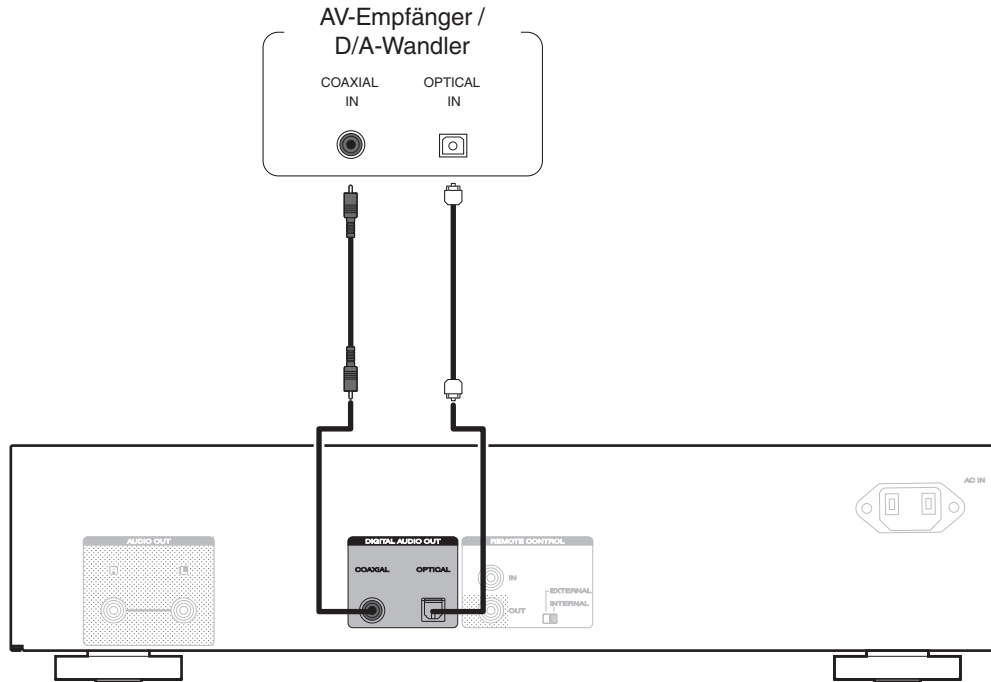

# Anschließen von Geräten mit Fernbedienungsanschlüssen

Wenn Sie dieses Gerät an einen Verstärker von Marantz anschließen, empfängt dieses Gerät die Bedienungssignale vom Verstärker und funktioniert entsprechend.

Konfigurieren Sie jetzt die "Anschlüsse" und "Einstellungen".

## Anschluss

Verwenden Sie das mitgelieferte Fernbedienungskabel, um den REMOTE CONTROL IN-Anschluss dieses Geräts mit dem REMOTE CONTROL OUT-Anschluss des Verstärkers zu verbinden.

## Einstellung

Stellen Sie den EXTERNAL/INTERNAL-Schalter am Gerät auf "EXTERNAL".

- Diese Einstellung deaktiviert den Empfang des Fernbedienungssensors dieses Geräts.
- Um dieses Gerät zu bedienen, richten Sie die Fernbedienung auf den Fernbedienungssensor des Verstärkers.



- Stellen Sie den Schalter auf "INTERNAL", um das Gerät ohne Anschluss eines Verstärkers zu verwenden.

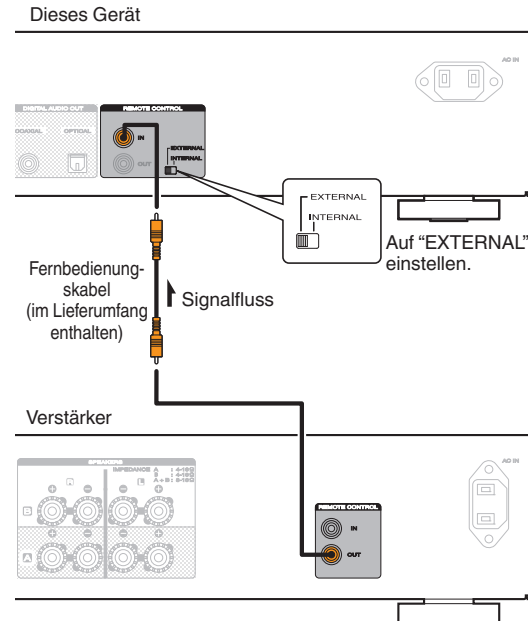

## Anschließen des Timers

Wenn an dieses Gerät ein Verstärker und ein Timer angeschlossen sind, kann die Wiedergabe zeitgesteuert erfolgen.  
("Timer Play" (☞ S. 37))

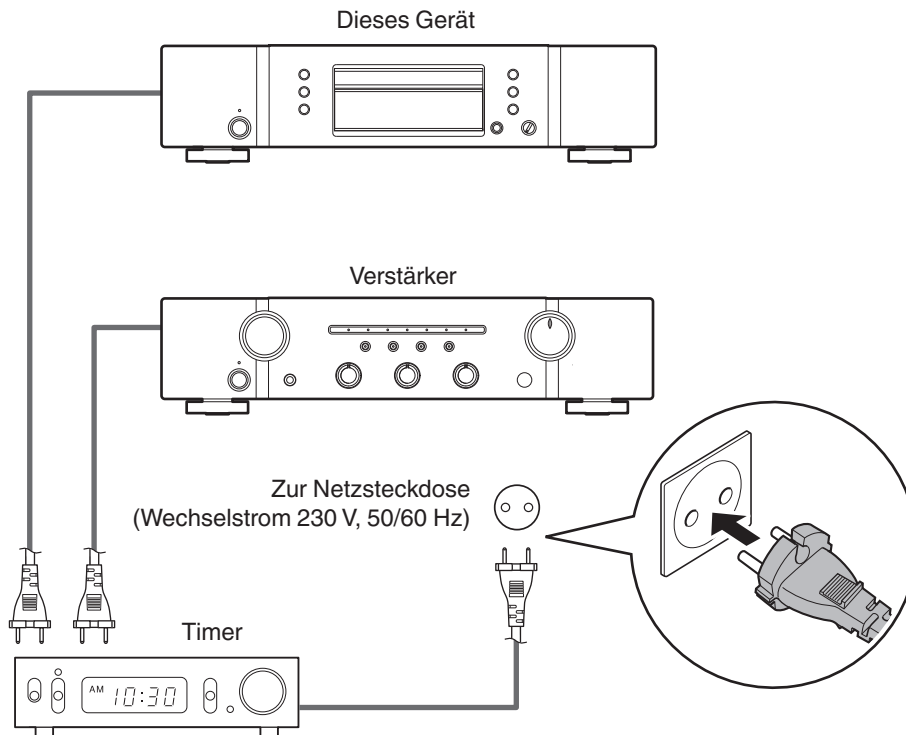

## Anschließen des Netzkabels

Wenn alle Anschlüsse hergestellt wurden, schließen Sie den Netzstecker an die Steckdose an.

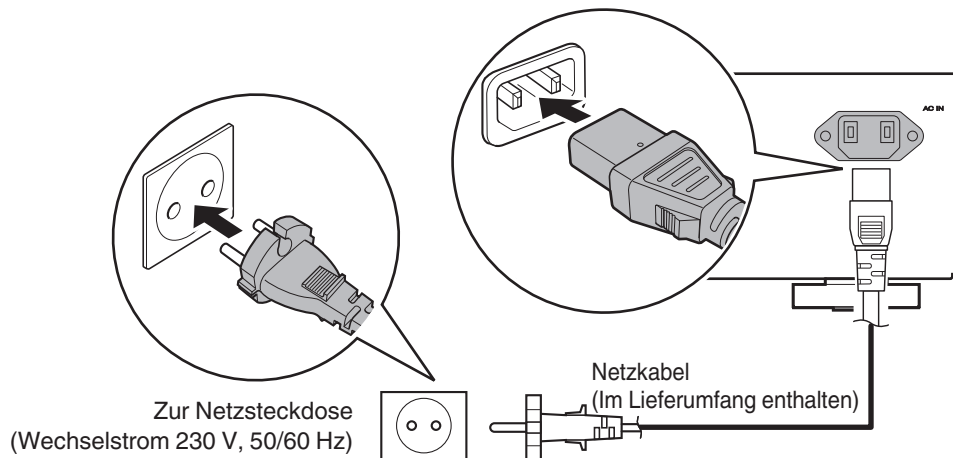

## ■ Inhalt

Grundfunktionen	24
Abspielen von CDs	26
Wiedergabe von Daten-CDs (MP3- und WMA-Dateien)	32



# Grundfunktionen

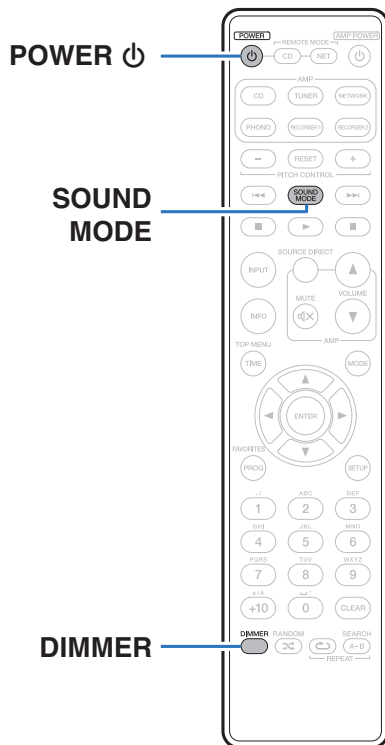

## Stromversorgung einschalten

- 1 Drücken Sie zum Einschalten des Geräts auf POWER .

Die Netzanzeige erlischt.



Sie können das Gerät auch auf Standby schalten, indem Sie auf dem Gerät auf  drücken.

- Wenn das Gerät in den Standby-Modus geschaltet werden soll

- 1 Drücken Sie auf POWER .

Das Gerät wechselt in den Standby-Modus, und die Netzanzeige leuchtet rot.





## Einstellen der Display-Helligkeit

Die Displayhelligkeit kann in vier Stufen eingestellt werden.

### 1 Drücken Sie auf DIMMER.

## Wechseln des Klangmodus

Mit dieser Funktion deaktivieren Sie die Geräteanzeige und den Digitalausgang, um das Audiosignal in höherer Klangqualität wiederzugeben.

### 1 Drücken Sie im Stopp-Modus auf SOUND MODE.

#### Audio EX OFF (Standardeinstellung):

Audio EX-Modus ist nicht aktiviert.

- Pitch Control: Aktiviert
- Digitaler Ausgang: Ja \*1, \*2
- Display: Ja

#### Audio EX 1: Audio EX 1 liefert einen besseren Klang.

- Pitch Control: Deaktiviert
- Digitaler Ausgang: Nein
- Display: Ja

#### Audio EX 2: Audio EX 2 liefert den besten Klang über analoge Ausgänge.

- Pitch Control: Deaktiviert
- Digitaler Ausgang: Nein
- Display: Nein (während der Wiedergabe)

\*1 Digitalsignale werden nur bei Pitch-Kontrolle "Pitch: 0" ausgegeben.

\*2 Die Einstellung "Digital Out" im Menü setzt die Einstellung Audio EX außer Kraft. (☞ S. 37)



- Wenn im Klangmodus "Audio EX 2" auf DIMMER gedrückt wird, wird das Display für ca. 3 Sekunden angezeigt.



# Abspielen von CDs

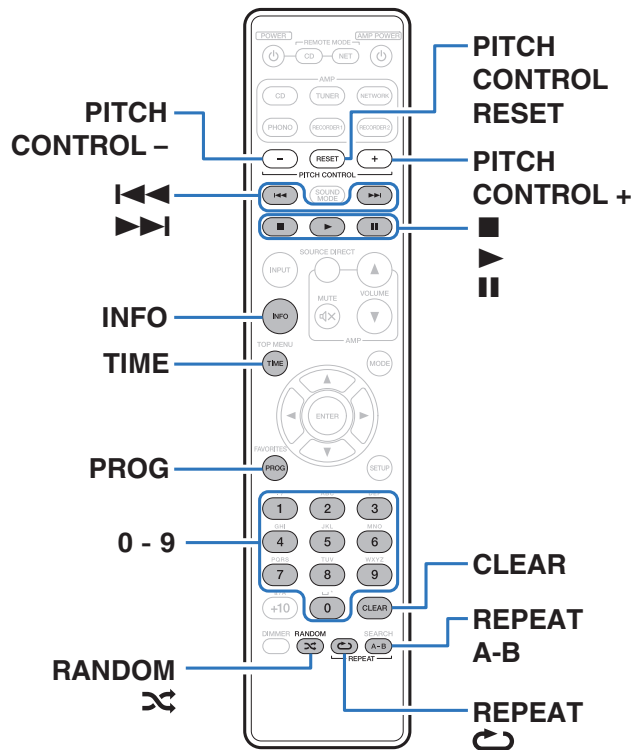







## Abspielen von CDs

- Legen Sie eine Disc ein.** (S. 47)
  - Drücken Sie auf dem Gerät auf , um das Disc-Fach zu öffnen oder zu schließen.
- Drücken Sie .**  
Die Anzeige leuchtet auf dem Display. Die Wiedergabe beginnt.

### HINWEIS

- Platzieren Sie keine fremden Objekte auf dem Disc-Tablett. Andernfalls könnte das Disc-Fach beschädigt werden.
- Drücken Sie das CD-Fach bei ausgeschaltetem Gerät nicht von Hand in den Einschub. Andernfalls könnte das Disc-Fach beschädigt werden.



Funktionstasten	Funktion
	Wiedergabe
	Pause
	Stopp
	Springen zum vorherigen oder nächsten Titel (Gedrückt halten) Schneller Rücklauf/Vorlauf
0 – 9	Auswahl des Titels
<b>RANDOM</b> 	Zufallswiedergabe
<b>REPEAT</b> 	Wiederholte Wiedergabe <ul style="list-style-type: none"> <li>• Wechsel zwischen der Wiederholung sämtlicher Titel und der Wiederholung einzelner Titel.</li> </ul>
<b>REPEAT A-B</b>	A-B Wiederholte Wiedergabe (  S. 29)
<b>TIME</b>	Umschalten der Zeitanzeige <ul style="list-style-type: none"> <li>• Abgelaufene Zeit des Titels, verbleibende Zeit des Titels und insgesamt verbleibende Zeit</li> </ul>

## ■ Wiedergeben eines bestimmten Titels (Direktes Suchen)

### 1 Wählen Sie mit 0 – 9 die Titel aus.

[Beispiel]

Titel 4:

Drücken Sie auf die Zahlentaste 4, um Titel 4 auszuwählen.

Titel 12:

Drücken Sie nacheinander auf die Zahlentasten 1 und 2, um Titel 12 auszuwählen.



- Die eingegebene Zahl wird ca. 1,5 Sekunden nach dem Drücken der Zahlentasten eingestellt. Um zweistellige Zahlen einzugeben, müssen Sie die Zahlentasten unmittelbar hintereinander drücken.



## Ändern der Wiedergabegeschwindigkeit (Pitch Control-Wiedergabe)

Dies ändert die Wiedergabegeschwindigkeit (Pitch) während der Wiedergabe einer Musik-CD (CD-DA).

### ■ Erhöhen der Wiedergabegeschwindigkeit

#### 1 Drücken Sie PITCH CONTROL +.

- Die "PITCH"-Anzeige erscheint auf dem Display, und die Wiedergabegeschwindigkeit wird schneller (erhöht sich) bei jedem Drücken der Taste (bis maximal +12).

### ■ Verringern der Wiedergabegeschwindigkeit

#### 1 Drücken Sie PITCH CONTROL –.

- Die "PITCH"-Anzeige erscheint auf dem Display, und die Wiedergabegeschwindigkeit wird langsamer (verringert sich) bei jedem Drücken der Taste (bis minimal -12).

### ■ Rückkehren zur normalen Geschwindigkeit

#### 1 Drücken Sie PITCH CONTROL RESET.

- Die "PITCH"-Anzeige wird vom Display ausgeblendet, und "Pitch: 0" erscheint auf dem Display.
- Drücken Sie erneut PITCH CONTROL RESET, um zur vorher eingestellten Wiedergabegeschwindigkeit zurückzuschalten.

#### HINWEIS

- Die Pitch-Steuerfunktion wird nur aktiviert, wenn Audio EX auf "Audio EX OFF" eingestellt ist. (☞ S. 25)
- Die Pitch Control-Wiedergabe kann nicht bei MP3- und WMA-Dateien verwendet werden.
- Bei Pitch-Control-Wiedergabe werden keine Digitalsignale ausgegeben. (Eine Signalausgabe erfolgt bei Einstellung von Pitch-Control auf "Pitch: 0").



## A-B Wiederholte Wiedergabe

Sie können einen Abschnitt eines Titels auswählen und diesen wiederholt abspielen.

### 1 Drücken Sie während der Wiedergabe an der Stelle, ab der die Wiedergabe wiederholt werden soll, auf REPEAT A-B.

Auf dem Display wird "Repeat A-" angezeigt.

### 2 Drücken Sie an der Stelle, bis zu der die Wiedergabe wiederholt werden soll, auf REPEAT A-B.

"Repeat A-B" wird auf dem Display angezeigt, und der festgelegte Abschnitt (Punkt A bis Punkt B) wird wiederholt abgespielt.

### ■ Beenden der Wiedergabewiederholung A-B

Drücken Sie auf REPEAT A-B.



- Der Wiedergabewiederholung A-B kann während der Zufallswiedergabe nicht verwendet werden.

## Wiedergabe der Titel in festgelegter Reihenfolge (Wiedergabeprogrammierung)

Es können bis zu 25 Titel programmiert werden.

### 1 Drücken Sie im Stopp-Modus auf PROG.

Auf dem Display wird "Program" angezeigt.

### 2 Wählen Sie mit 0 – 9 die Titel aus.

[Beispiel]



Titel 4: Drücken Sie auf die Zahlentaste 4, um Titel 4 auszuwählen.  
Titel 12: Drücken Sie nacheinander auf die Zahlentasten 1 und 2, um Titel 12 auszuwählen.

- Die eingegebene Zahl wird ca. 1,5 Sekunden nach dem Drücken der Zahlentasten eingestellt. Um zweistellige Zahlen einzugeben, müssen Sie die Zahlentasten unmittelbar hintereinander drücken.

### 3 Drücken Sie ►.

Die Wiedergabe startet in der programmierten Reihenfolge.



- Wenn während der programmierten Wiedergabe RANDOM  gedrückt wird, werden die programmierten Titel in zufälliger Reihenfolge wiedergegeben.
- Wenn während der programmierten Wiedergabe REPEAT  gedrückt wird, werden die Titel wiederholt in der programmierten Reihenfolge abgespielt.

#### HINWEIS

- Das Programm wird zurückgesetzt, wenn das CD-Fach geöffnet oder das Gerät ausgeschaltet wird.



## ■ Überprüfen der Reihenfolge der programmierten Titel

Drücken Sie im Stopp-Modus auf ►►I.

Die Titel werden bei jedem Drücken von ►►I in der programmierten Reihenfolge auf dem Display angezeigt.

## ■ So löschen Sie den zuletzt programmierten Titel

Drücken Sie im Stopp-Modus auf CLEAR.

So löschen Sie den zuletzt programmierten Titel.

Bei jedem Drücken der Taste wird der zuletzt programmierte Titel gelöscht.

## ■ Löschen aller programmierten Titel

Drücken Sie im Stopp-Modus auf PROG.

## Überspringen von Titeln, die Sie nicht hören möchten (Programmwiedergabe löschen)

Für die Programmwiedergabe mit Löschung können maximal 25 Titel programmiert werden.

### 1 Drücken Sie im Stopp-Modus auf PROG und dann auf CLEAR.

Auf dem Display wird "Delete Program" angezeigt.

### 2 Wählen Sie mit 0 – 9 die zu überspringenden Titel aus.

[Beispiel]

Zum Überspringen des 3. und 12. Titels drücken Sie auf 3 und anschließend auf 1 und 2.

### 3 Drücken Sie ►.

Die Wiedergabe erfolgt, und die ausgewählten Titel werden übersprungen.

## ■ Überprüfen von Details des Löschmodus

Drücken Sie im Stopp-Modus auf ►►I.

Die übersprungenen Titel werden bei jedem Drücken von ►►I der Reihe nach auf dem Display angezeigt.



## ■ So löschen Sie den letzten Titel im Löschmoden

Drücken Sie im Stopp-Modus auf CLEAR.

Der letzte Titel im Löschmoden wird gelöscht.

Der letzte im Löschmoden festgelegte Titel wird bei jedem Drücken auf CLEAR der Reihe nach gelöscht.

## ■ Löschen aller Titel im Löschmoden

Drücken Sie im Stopp-Modus auf PROG.

## Umschalten des Displays (CD-TEXT)

- Sie können auf diesem Gerät die auf einer Disc gespeicherten Textinformation als CD-TEXT anzeigen.

Es werden in erster Linie Informationen über den abgespielten Titel angezeigt.

- Es werden bis zu 32 Zeichen angezeigt.
- Nur englischer Text wird unterstützt.

### 1 Drücken Sie während der Wiedergabe auf INFO.

Es wird zwischen dem Namen des Titels, dem Künstlernamen und dem Albumnamen gewechselt.



- Drücken Sie auf INFO, um festzulegen, welche Informationen zuerst angezeigt werden.

Details zu den Einstellungen finden Sie unter "Display Info" ( S. 38).

### HINWEIS

- Die gespeicherten Informationen sind von der Disc abhängig, möglicherweise werden nicht alle Informationen angezeigt.



## Wiedergabe von Daten-CDs (MP3- und WMA-Dateien)

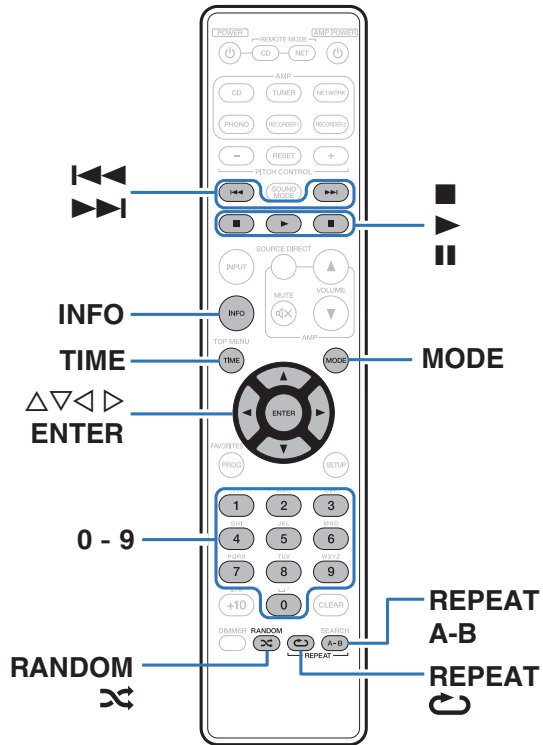

- In diesem Abschnitt wird die Wiedergabe von auf einer CD-R oder CD-RW gespeicherten MP3- oder WMA-Dateien erläutert. Informationen zum Wiedergeben von Dateien, die auf anderen Medien als CD-R oder CD-RW gespeichert sind, finden Sie in den folgenden Abschnitten.
- Es gibt viele Musikvertriebs-Websites im Internet, von denen Sie Musikdateien im MP3- oder WMA-Format (Windows Media® Audio) herunterladen können. Von diesen Websites heruntergeladene Musikdateien können auf CD-R- oder CD-RW-Discs gespeichert und auf diesem Gerät abgespielt werden.

“Windows Media” und das “Windows” sind Marken oder eingetragene Marken von Microsoft Corporation in den Vereinigten Staaten und/oder anderen Ländern.





## Wiedergabe von Dateien

### 1 Legen Sie eine CD-R- oder CD-RW mit Musikdateien im MP3- oder WMA-Format in das CD-Fach ein.

( S. 47)

- Drücken Sie auf dem Gerät auf , um das Disc-Fach zu öffnen oder zu schließen.

### 2 Drücken Sie auf MODE, um den “Folder mode” oder den “All mode” auszuwählen.

Hinweise zum Display







- Wenn “Ordnermodus” ausgewählt wurde  
Die Anzeige “FLD” leuchtet.  
Alle Dateien im ausgewählten Ordner werden wiedergegeben.
- Wenn “All mode” ausgewählt wurde  
Die Anzeige “FLD” erlischt.  
Nach der Wiedergabe der ausgewählten Ordner und Dateien werden sämtliche Dateien in allen Ordnern wiedergegeben.

### 3 Wählen Sie mit $\Delta \nabla$ den Ordner für die Wiedergabe aus.

### 4 Wählen Sie mit $\triangleleft \triangleright$ die wiederzugebende Datei aus.

### 5 Drücken Sie .

Die Wiedergabe beginnt.

Funktionstasten	Funktion
	Wiedergabe
	Pause
	Stopp
	Springen zum vorherigen oder nächsten Titel (Gedrückt halten) Schneller Rücklauf/Vorlauf
$\Delta \nabla$	Ordnerauswahl
$\triangleleft \triangleright$	Dateiauswahl
0 – 9	Auswahl des Titels
MODE	Wechsel in den Ordner-Wiedergabemodus <ul style="list-style-type: none"> <li>• Alle Dateien im ausgewählten Ordner werden wiedergegeben.</li> </ul>
RANDOM 	Zufallswiedergabe
REPEAT 	Wiederholte Wiedergabe <ul style="list-style-type: none"> <li>• Wechsel zwischen der Wiederholung sämtlicher Titel und der Wiederholung einzelner Titel.</li> </ul>
REPEAT A-B	A-B Wiederholte Wiedergabe (  S. 29)
TIME	Umschalten der Zeitanzeige <ul style="list-style-type: none"> <li>• Die Anzeige wechselt zwischen abgelaufener Zeit des Titels und verbleibender Gesamtzeit.</li> </ul>



- Die Ordner- und Dateinummern werden automatisch vergeben, wenn die Disc geladen wird.



**HINWEIS**

- Die programmierte Wiedergabe ist bei MP3-/WMA-Discs nicht möglich.
- Dateien mit Kopierschutz können nicht wiedergegeben werden.

("Not Support" wird angezeigt.)

Beachten Sie, dass je nach verwendeter Brennsoftware und anderen Bedingungen einige Dateien möglicherweise nicht richtig wiedergegeben oder angezeigt werden.

## ■ Abspielbare Dateien (Erweiterung)

 **S. 44**

## ■ So wählen Sie während der Wiedergabe einen anderen Ordner oder eine andere Datei aus

- Ordner  
Verwenden Sie  $\Delta \nabla$ , um den Ordner auszuwählen, und drücken Sie dann auf ENTER.
- Dateien  
Verwenden Sie  $\triangleleft \triangleright$ , um den Ordner auszuwählen, und drücken Sie dann auf ENTER.  
Sie können auch mit  $\blacktriangleleft \blacktriangleright$  die Datei oder mit 0 – 9, die Dateinummer auswählen.
- Die Dateinummern werden automatisch vergeben, wenn der Disc geladen wird.

## ■ Umschalten des Displays

Drücken Sie während der Wiedergabe auf INFO.

- Es wird zwischen dem Namen der Datei, dem Namen des Titels, dem Namen des Künstlers und dem Albumnamen gewechselt.
- Folgende Zeichen können angezeigt werden:

ABCDEFGHIJKLMNOPQRSTUVWXYZ

abcdefghijklmnopqrstuvwxyz

0123456789

!"#\$%&:;<>?@[ ]\_`{|}~^'()\*+,-./=(Leerzeichen)



# Menüplan

Das Gerät verfügt über empfohlene Voreinstellungen. Sie können das Gerät entsprechend Ihren Vorlieben und Ihrem System anpassen.

Einstellungspunkte	Beschreibung	Seite
<b>Digital Out</b>	Einstellung des digitalen Audioausgangssignals.	<a href="#">37</a>
<b>Timer Play</b>	Dieses Gerät kann zusammen mit Ihrem Timer zeitgesteuerte Wiedergabe ausführen.	<a href="#">37</a>
<b>Display Info</b>	Legt die während der Wiedergabe von CD-TEXT-Discs, MP3- und WMA-Dateien angezeigten Informationen fest.	<a href="#">38</a>
<b>Auto Standby</b>	Legt fest, ob das Gerät automatisch in den Standby-Modus geschaltet werden soll, wenn es sich 30 Minuten im Stopp-Modus befindet.	<a href="#">38</a>



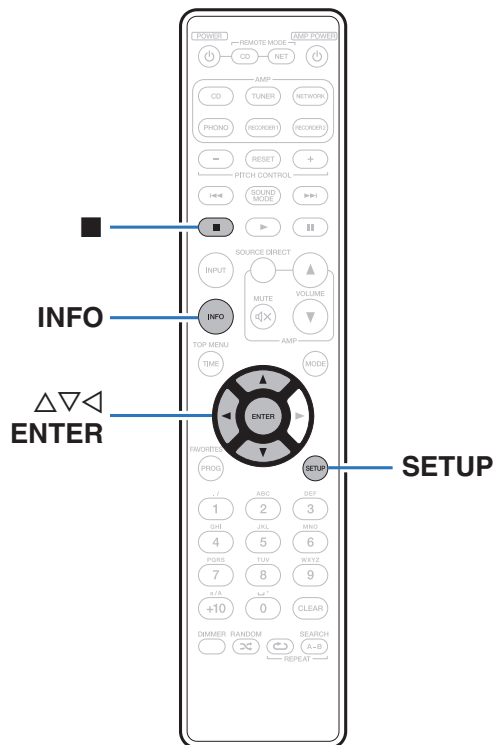

## Menübedienung

- 1 Drücken Sie bei angehaltener Wiedergabe auf SETUP.**  
Das Menü wird auf dem Display angezeigt.
- 2 Wählen Sie mit  $\Delta$ / $\nabla$  das einzustellende oder zu bedienende Menü aus, und drücken Sie auf ENTER.**
- 3 Verwenden Sie  $\Delta$ / $\nabla$ , um die gewünschten Einstellungen zu ändern.**
- 4 Drücken Sie ENTER, um die Einstellung einzugeben.**
  - Mit  $\triangleleft$  kehren Sie zur vorhergehenden Option zurück.
  - Um das Menü zu verlassen, drücken Sie während der Anzeige des Menüs auf SETUP.  
Die Anzeige kehrt zur normalen Anzeige zurück.



## Digital Out

Schaltet die digitale Audioausgabe ein oder aus.

<b>On</b> (Standard):	Der digitale Audio-Ausgangsanschluss wird verwendet.
<b>Off:</b>	Der digitale Audio-Ausgangsanschluss wird nicht verwendet.

## Timer Play

Dieses Gerät kann zusammen mit Ihrem Timer zeitgesteuerte Wiedergabe ausführen.

("Anschließen des Timers" (🔧 S. 21))

<b>On:</b>	Die zeitgesteuerte Wiedergabe ist aktiviert.
<b>Off</b> (Standard):	Die zeitgesteuerte Wiedergabe ist deaktiviert.

### ■ Verwenden der zeitgesteuerten Wiedergabe

1. Schalten Sie die Stromversorgung der angeschlossenen Komponenten ein.
2. Legen Sie eine Disc ein.
3. Schalten Sie am Verstärker auf den Eingang, an dem das Hauptgerät angeschlossen ist.
4. Stellen Sie den Audio-Timer auf die gewünschte Zeit ein.
5. Schalten Sie den Timer ein.

Die Stromversorgung der an den Timer angeschlossenen Geräte schaltet sich aus.

Beim Erreichen der eingestellten Zeit schaltet sich die Stromversorgung der verschiedenen Komponenten automatisch ein und die Wiedergabe wird am ersten Titel gestartet.

#### HINWEIS

- Die zeitgesteuerte Wiedergabe unterstützt nicht die Zufallswiedergabe oder die Programmwiedergabe.



## Display Info

Legt die während der Wiedergabe von CD-TEXT-Discs, MP3- und WMA-Dateien angezeigten Informationen fest.

<b>File Name</b> (Standard):	Zeigt den Dateinamen an.
<b>Title:</b>	Zeigt den Namen des Titels an.
<b>Artist:</b>	Zeigt den Namen des Künstlers an.
<b>Album:</b>	Zeigt den Namen des Albums an.



Drücken Sie auf INFO, um die Informationen während der Wiedergabe umzuschalten.

## Auto Standby

Legt fest, ob das Gerät automatisch in den Standby-Modus geschaltet werden soll, wenn es sich 30 Minuten im Stopp-Modus befindet.

<b>On</b> (Standard):	Aktiviert den Standby-Automatik-Modus.
<b>Off:</b>	Deaktiviert den Standby-Automatik-Modus.



## ■ Inhalt

### Tipps

Ich möchte Audio analog in höherer Qualität wiedergeben	40
Ich möchte CD-TEXT anzeigen	40
Ich möchte Titel auf einer CD überspringen	40
Ich möchte bestimmte Abschnitte wiederholt wiedergeben	40
Ich möchte nur einen bestimmten Ordner wiedergeben	40
Ich möchte die Wiedergabegeschwindigkeit einer CD ändern	40
Ich möchte die Fernbedienung dieses Geräts verwenden, um Netzwerk-Audio-Player von Marantz zu bedienen	40

### Fehlersuche

Das Gerät lässt sich nicht einschalten oder schaltet sich ab	41
Es ist keine Bedienung über die Fernbedienung möglich	42
Das Display des Geräts bleibt leer	42
Es ist kein Ton zu hören	43
Die Wiedergabe von Discs ist nicht möglich	43



## Tipps

### Ich möchte Audio analog in höherer Qualität wiedergeben

- Aktivieren Sie Audio EX. Dadurch werden die digitale Ausgabe und das Display deaktiviert. (☞ S. 26)

### Ich möchte CD-TEXT anzeigen

- Dieses Gerät ist mit CD-TEXT kompatibel. Drücken Sie die INFO-Taste, um zwischen den angezeigten Informationen umzuschalten. (☞ S. 31)

### Ich möchte Titel auf einer CD überspringen

- Wählen Sie im Modus zum Löschen der Programmwiedergabe die zu überspringenden Titel aus. (☞ S. 30)

### Ich möchte bestimmte Abschnitte wiederholt wiedergeben

- Legen Sie die Wiedergabewiederholung A-B fest. (☞ S. 29)

### Ich möchte nur einen bestimmten Ordner wiedergeben

- Die MODE-Taste dient dazu, als Wiedergabebereich "Folder mode" festzulegen. (☞ S. 33)

### Ich möchte die Wiedergabegeschwindigkeit einer CD ändern

- Dieses Gerät ist mit einer Pitch-Steuerungsfunktion ausgestattet. Drücken Sie die Taste PITCH CONTROL + oder - auf der Fernbedienung, um die Wiedergabegeschwindigkeit zu ändern. (☞ S. 28)

### Ich möchte die Fernbedienung dieses Geräts verwenden, um Netzwerk-Audio-Player von Marantz zu bedienen

- Drücken Sie die Taste REMOTE MODE NET auf der Fernbedienung, um die Fernbedienung in den Modus zur Bedienung des Netzwerk-Audio-Players zu setzen. (☞ S. 15)
- Beachten Sie auch die Bedienungsanleitung des Netzwerk-Audio-Players.





## Fehlersuche



Überprüfen Sie beim Auftreten einer Störung zunächst die nachfolgend aufgeführten Punkte.

1. **Wurden die Anschlüsse richtig vorgenommen?**
2. **Wird das Gerät so verwendet wie in der Bedienungsanleitung beschrieben?**
3. **Funktionieren die anderen Komponenten ordnungsgemäß?**

Sollte dieses Gerät nicht einwandfrei funktionieren, überprüfen Sie bitte die in der folgenden Tabelle aufgeführten Punkte.

Wenn sich die Störung nicht beseitigen lässt, liegt vermutlich eine Fehlfunktion vor. Trennen Sie in diesem Fall das Gerät sofort vom Netz und kontaktieren Sie Ihren Händler.

### ■ Das Gerät lässt sich nicht einschalten oder schaltet sich ab

Symptom	Ursache/Lösung	Seite
Das Gerät ist nicht eingeschaltet.	<ul style="list-style-type: none"> <li>• Prüfen Sie, ob der Netzstecker fest in der Steckdose sitzt.</li> </ul>	<u>22</u>
	<ul style="list-style-type: none"> <li>• Das Gerät befindet sich im Standby-Modus. Drücken Sie auf dem Gerät auf -Taste oder auf der Fernbedienung auf POWER -Taste.</li> </ul>	<u>24</u>
Das Gerät wird automatisch ausgeschaltet.	<ul style="list-style-type: none"> <li>• Der Standby-Automatik-Modus ist eingestellt. Der Standby-Automatik-Modus schaltet das Gerät in den Standby-Modus, wenn es ca. 30 Minuten nicht bedient wird. Zum Deaktivieren des Standby-Automatik-Modus stellen Sie "Auto Standby" im Menü auf "Off" ein.</li> </ul>	<u>38</u>



## ■ Es ist keine Bedienung über die Fernbedienung möglich

Symptom	Ursache/Lösung	Seite
Es ist keine Bedienung über die Fernbedienung möglich.	• Die Batterien sind leer. Ersetzen Sie die Batterien durch neue.	<u>5</u>
	• Verwenden Sie die Fernbedienung in einer Entfernung von 7 m von diesem Gerät und in einem Winkel von 30°.	<u>5</u>
	• Entfernen Sie alle Hindernisse zwischen diesem Gerät und der Fernbedienung.	—
	• Legen Sie die Batterien richtig und entsprechend der Markierungen ⊕ und ⊖ ein.	<u>5</u>
	• Der Fernbedienungssensor des Geräts ist starkem Licht ausgesetzt (direktes Sonnenlicht, Neonlicht usw.). Stellen Sie das Gerät an einem Ort auf, an dem der Fernbedienungssensor nicht starkem Licht ausgesetzt ist.	—
	• Bei Verwendung eines 3D-Videogeräts funktioniert die Fernbedienung dieses Geräts möglicherweise aufgrund der Infrarotkommunikation zwischen Geräten nicht (z. B. Fernseher und 3D-Brillen). Korrigieren Sie in diesem Fall die Ausrichtung und den Abstand der Geräte zur 3D-Kommunikation, damit diese nicht den Betrieb der Fernbedienung dieses Geräts beeinträchtigen.	—
	• Drücken Sie die Taste REMOTE MODE CD, um den Fernbedienmodus auf "CD" einzustellen.	<u>11</u>
	• Stellen Sie den Schalter bei unabhängiger Verwendung des Geräts auf "INTERNAL".	<u>20</u>

## ■ Das Display des Geräts bleibt leer

Symptom	Ursache/Lösung	Seite
Das Display ist ausgeschaltet.	• Drücken Sie auf DIMMER-Taste, und nehmen Sie eine andere Einstellung als "Off" vor.	<u>25</u>
	• Das Display wird ausgeschaltet, wenn der Klangmodus "Audio EX 2" eingestellt ist.	<u>25</u>



## ■ Es ist kein Ton zu hören

Symptom	Ursache/Lösung	Seite
Es gibt keinen Ton. Oder der Ton ist verzerrt.	• Kontrollieren Sie sämtliche Geräteanschlüsse.	<u>17</u>
	• Stecken Sie Anschlusskabel vollständig ein.	—
	• Überprüfen Sie, dass Eingangsanschlüsse und Ausgangsanschlüsse nicht vertauscht sind.	—
	• Überprüfen Sie Kabel auf Beschädigungen.	—
	• Überprüfen Sie die Verstärkerfunktion und die Regler und stellen Sie sie ordnungsgemäß ein.	—



## ■ Die Wiedergabe von Discs ist nicht möglich

Symptom	Ursache/Lösung	Seite
Die Wiedergabe startet beim Drücken auf die Wiedergabetaste nicht, oder ein bestimmter Teil der Disc kann nicht wiedergegeben werden.	• Die Disc ist verschmutzt oder verkratzt. Reinigen Sie die Disc, oder legen Sie eine andere Disc ein.	<u>48</u>
Die Wiedergabe einer CD-R/CD-RW ist nicht möglich.	• Discs können erst wiedergegeben werden, nachdem sie finalisiert wurden. Verwenden Sie eine finalisierte Disc.	<u>44</u>
	• Die Ursache kann eine geringe Aufzeichnungsqualität oder eine geringe Qualität der Disc sein. Verwenden Sie eine ordnungsgemäß aufgezeichnete Disc.	—
	• Die Wiedergabefunktion dieses Geräts für Daten-CDs unterstützt nur die Wiedergabe von MP3- und WMA-Dateien.	<u>44</u>
“No Disc” wird angezeigt.	• “No Disc” wird angezeigt, wenn die Disc verkehrtherum oder keine Disc eingelegt wurde.	<u>47</u>
“00Tr 00:00” wird angezeigt.	• “00Tr 00:00” wird angezeigt, wenn die eingelegte Disc nicht wiedergegeben werden kann.	<u>47</u>



## Abspielbare Medien

### Discs

Abspielbare Medien	
CD	
CD-R	
CD-RW	

#### HINWEIS

- Einige Discs und einige Aufnahmeformate können u. U. nicht wiedergegeben werden.
- Nicht finalisierte Discs können nicht wiedergegeben werden.

### Dateien

Es können CD-R- und CD-RW-Discs in den unten beschriebenen Formaten abgespielt werden.

#### ■ Zum Schreiben benutztes Software-Format

ISO9660 Level 1, 2

Erweiterungsformat (Juliet.Romeo)

#### ■ Wenn ein anderes Format zum Schreiben benutzt wurde, kann die CD möglicherweise nicht korrekt wiedergegeben werden.

Maximale Anzahl abspielbarer Dateien und Ordner

Anzahl der Ordner: 255

Anzahl der Dateien: 255

#### ■ Tag-Daten

ID3-Tag (Ver. 1.x und 2.x)

WMA-Tag

(Es werden die Tag-Daten für Titel, Künstler und Album unterstützt.)



Abspielbare Dateien (Erweiterung)	Dateispezifikation
MP3 (.mp3)	• Abtastfrequenz: 32 / 44,1 / 48 kHz
	• Bitrate : 32 kbps bis 320 kbps
	• Dateiformat: MPEG1 Audio Layer 3
WMA (.wma)	• Abtastfrequenz: 32 / 44,1 / 48 kHz
	• Bitrate : 64 kbps bis 192 kbps
	• Dateiformat: Windows Media Audio

**HINWEIS**

- Geben Sie den Dateien die Erweiterungen “.mp3” oder “.wma”. Dateien mit anderen Erweiterungen bzw. ohne Erweiterung können nicht abgespielt werden.
- Ihre Aufnahmen dürfen möglicherweise nur zum persönlichen Gebrauch verwendet werden. Eine andere Nutzung ist nach dem Urheberrecht nur mit Zustimmung des Eigentümers der Urheberrechte zulässig.

## Wiedergabereihenfolge von MP3/WMA-Dateien

Wenn mehrere Ordner MP3/WMA-Dateien enthalten, wird die Wiedergabereihenfolge der Ordner automatisch festgelegt, während das Gerät das Medium liest. Die Dateien in jedem Ordner werden in der Reihenfolge der Aufnahme auf dem Medium wiedergegeben, d. h. die ältesten Dateien zuerst.

**CD-R/CD-RW**

Bei der Wiedergabe von CD-R- oder CD-RW-Dateien werden zuerst alle Dateien der ersten Ebene im Wechsler gespielt, danach die zweite Ebene, dann die dritte Ebene usw.



- Die auf einem PC angezeigte Reihenfolge kann von der tatsächlichen Wiedergabereihenfolge abweichen.
- Je nach Schreibsoftware kann die Wiedergabereihenfolge einer CD-R/CD-RW abweichen.



## Hinweise zu Discs und Dateien

Dateien, wie MP3/WMA usw., die auf CD-R/-RW gespeichert wurden, werden in große Segmente (Ordner) und kleine Segmente (Dateien) unterteilt. Dateien werden in Ordnern gespeichert, und Ordner können in Hierarchien organisiert werden. Das Gerät unterstützt eine Verzeichnistiefe von bis zu 8 Ordnern.

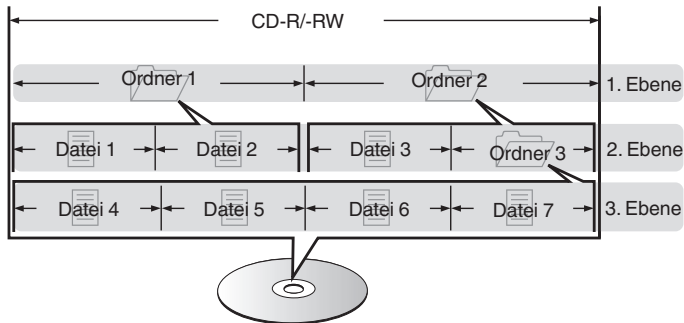

- Beim Schreiben von Dateien wie MP3/WMA usw. auf eine CD-R/-RW-Disc legen Sie die das Format der Brennsoftware auf "ISO9660" fest. Wenn Sie andere Formate verwenden, werden die Dateien möglicherweise nicht ordnungsgemäß wiedergegeben. Weitere Informationen finden Sie in der Anleitung zur Brennsoftware.



# Vorsichtsmaßnahmen beim Gebrauch von Medien

## Einlegen von Discs

- Legen Sie die Discs mit der beschrifteten Seite nach oben weisend ein.
- Stellen Sie sicher, dass das Disc-Tablett vollständig geöffnet ist, wenn Sie die Disc einlegen.
- Legen Sie die Discs gerade ein (12-cm-Discs in die äußere Führung des Fachs (Abbildung 1), 8-cm-Discs in die innere Führung (Abbildung 2)).

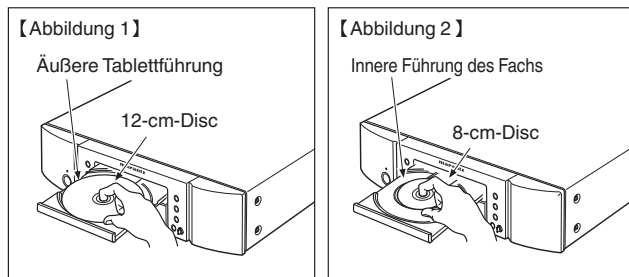

- Platzieren Sie 8-cm-Discs ohne die Verwendung eines Adapters in die innere Führung des Fachs.



- "00Tr 00:00" wird angezeigt, wenn die eingelegte Disc nicht wiedergegeben werden kann.
- "No Disc" wird angezeigt, wenn die Disc verkehrtherum oder keine Disc eingelegt wurde.

### HINWEIS

- Legen Sie immer nur eine Disc gleichzeitig ein. Das Einlegen mehrerer Discs kann das Gerät beschädigen und die Discs verkratzen.
- Verwenden Sie keine gerissenen oder verbogenen Discs oder Discs, die mit Kleber etc. repariert wurden.
- Verwenden Sie keine Discs mit klebrigen Stellen von Klebeband oder Etiketten oder auf denen sich Spuren eines entfernten Etiketten befinden. Solche Discs können im Player hängen bleiben und diesen beschädigen.
- Verwenden Sie keine Discs mit besonderen Formen, da diese den Player beschädigen könnten.



- Drücken Sie nicht mit der Hand gegen das Disc-Fach, wenn die Stromversorgung ausgeschaltet ist. Andernfalls könnte das Disc-Fach beschädigt werden.
- Wenn das Gerät lange Zeit in einem verrauchten Raum o. Ä. aufgestellt wird, verschmutzt ggf. die optische Linse, wodurch die Signale nicht ordnungsgemäß empfangen werden können.



## Der Umgang mit Medien

- Achten Sie darauf, dass keine Fingerabdrücke, Öl oder Schmutz auf die Discs geraten.
- Achten Sie besonders darauf, die Discs beim Entnehmen aus der Hülle nicht zu verkratzen.
- Verbiegen oder erhitzen Sie Discs nicht.
- Vergrößern Sie nicht das Loch in der Mitte.
- Schreiben Sie nicht mit Kugelschreibern, Bleistiften etc. auf der etikettierten (bedruckten) Oberfläche und kleben Sie keine neuen Labels darauf.
- Wenn Discs schnell von einem kalten Ort (beispielsweise von draußen) an einen warmen Ort gebracht werden, kann sich Kondensation auf den Discs bilden; versuchen Sie die Disc vorsichtig mit einem weichen Tuch zu reinigen.
- Lagern Sie an folgenden Plätzen keine Discs:
  1. Plätze, die über längere Zeiträume direkter Sonnenbestrahlung ausgesetzt sind
  2. Staubige oder feuchte Plätze
  3. Plätze, die der Hitze von Heizgeräten etc. ausgesetzt sind.

## Reinigen von Discs

- Falls sich Fingerabdrücke auf den Discs befinden, wischen Sie sie bitte ab, bevor Sie sie verwenden. Anderenfalls wird die Klangqualität reduziert und der Klang beeinträchtigt.
- Verwenden Sie zur Reinigung von Discs ein handelsübliches Reinigungskit oder ein weiches Tuch.



Wischen Sie die Disc sanft von der Mitte nach außen ab.

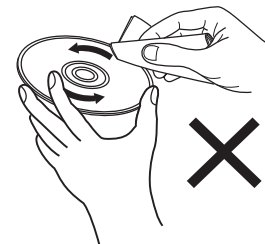

Wischen Sie nicht in kreisförmigen Bewegungen.

### HINWEIS

- Verwenden Sie weder Schallplattensprays, Antistatikmittel, Benzin noch Verdünnungen oder andere Lösungsmittel.



# Erklärung der Fachausdrücke

## MP3 (MPEG Audio Layer-3)

Dies ist ein international standardisiertes Komprimierungsverfahren für Audiodaten, bei dem der Videokomprimierungsstandard "MPEG-1" verwendet wird. Die Datenmenge wird dabei auf etwa ein Elftel der ursprünglichen Größe reduziert. Die Tonqualität bleibt dabei vergleichbar mit einer Musik-CD.

## WMA (Windows Media Audio)

Dies ist ein Audio-Komprimierungsverfahren, das von Microsoft Corporation entwickelt wurde.

WMA-Daten können mithilfe von Windows Media® Player decodiert werden.

Zur Kodierung von WMA-Dateien dürfen nur Anwendungen genutzt werden, die von Microsoft Corporation genehmigt sind. Bei Verwendung einer nicht genehmigten Anwendung besteht die Gefahr, dass die Datei unbrauchbar ist.

## Abtastfrequenz

Bei der Abtastung wird eine Tonamplitude (analoges Signal) in regelmäßigen Abständen eingelesen. Die Amplitudenhöhe wird bei jedem Einlesen in einen digitalen Wert umgewandelt (dadurch entsteht ein digitales Signal).

Die Anzahl der Einlesungen pro Sekunde stellen die "Abtastfrequenz" dar. Je höher der Wert, desto originalgetreuer klingt der reproduzierte Ton.

## Dynamischer Bereich

Die Differenz zwischen dem maximalen unverzerrten Klangpegel und dem minimalen Klangpegel, der über dem vom Gerät ausgesendeten Geräusch wahrnehmbar ist.

## Bitrate

Dies bezeichnet die Menge der auf einer Disc gespeicherten Audiodaten, die innerhalb einer Sekunde gelesen werden.

## Finalisieren

Dieser Vorgang ermöglicht die Wiedergabe von mit einem CD-Brenner oder -Laufwerk aufgezeichneten CDs auf anderen Playern.

## Lineare PCM

Dieses Signal ist ein unkomprimiertes PCM-Signal (Pulse Code Modulation). Im Unterschied zur verlustbehafteten Komprimierung von Audioquellen wie MP3 kommt es zu keiner Beeinträchtigung von Audioqualität und Dynamikbereich.



# Technische Daten

---

## ■ Audio-Leistung

### • Analoge Ausgänge

<b>Kanäle:</b>	2-Kanal
<b>Abspielbarer Frequenzbereich:</b>	2 Hz – 20 kHz
<b>Wiedergabefrequenzgang:</b>	2 Hz – 20 kHz ( $\pm 0,5$ dB)
<b>Rauschabstand:</b>	110 dB
<b>Dynamikbereich:</b>	100 dB
<b>Gesamtklirrfaktor:</b>	0,002 % (1 kHz)
<b>Gleichlaufschwankung:</b>	Quarzgenauigkeit

### • Ausgangspegel

<b>Signalart:</b>	2,35 V RMS Stereo
<b>Kopfhörerausgang:</b>	28 mW/32 $\Omega$ /Ohm (variables Maximum)

### • Digitaler Ausgang

<b>Koaxial:</b>	0,5 V <sub>p-p</sub> , 75 $\Omega$ /Ohm
<b>Optisch:</b>	-19 dBm

### • Optisches Auslesesystem

<b>Laser:</b>	AlGaAs
<b>Wellenlänge:</b>	780 nm
<b>Signalart:</b>	16-Bit lineare PCM
<b>Abtastfrequenz:</b>	44,1 kHz



## ■ Allgemein

<b>Netzteil:</b>	230 V Wechselstrom, 50/60 Hz
<b>Leistungsaufnahme:</b>	14 W
<b>Leistungsaufnahme im Standby-Modus:</b>	maximal 0,35 W
<b>Betriebstemperaturen:</b>	+5 °C - +35 °C
<b>Betriebsluftfeuchtigkeit:</b>	5 – 90 % (nicht kondensierend)

Änderung der technischen Angaben und des Designs zum Zwecke der Verbesserung ohne Ankündigung vorbehalten.



## ■ Abmessungen (Einheit: mm)

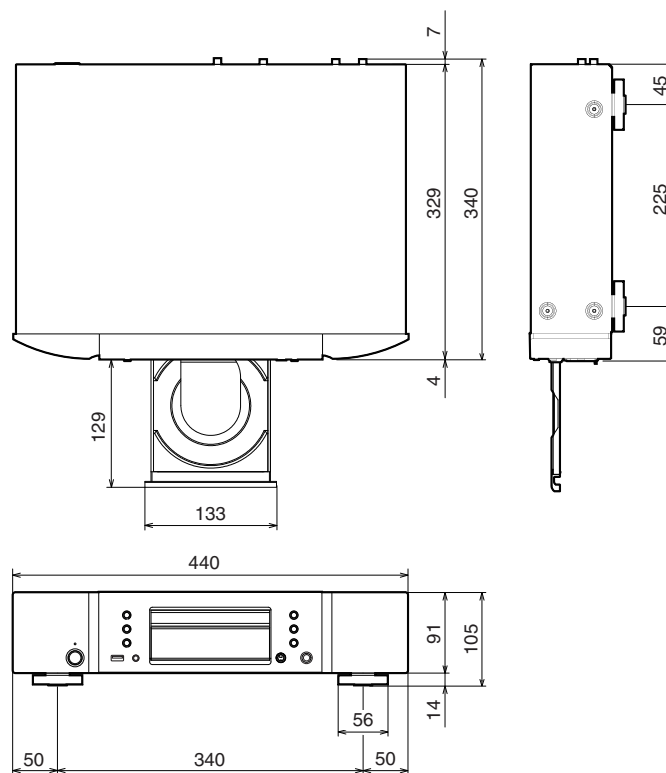

## ■ Gewicht: 5,0 kg

# Index

<b>A</b>		<b>F</b>		<b>S</b>		
A-B Wiederholte Wiedergabe .....	29	Fehlersuche .....	41	Standby-Automatik .....	38	
Abtastfrequenz .....	45, 49	Fernbedienungsanschluss .....	20	Stromversorgung einschalten .....	24	
Anschließen des Netzkabels .....	22	Fernbedienung .....	11	<b>T</b>		
Anschlusskabel .....	17	Finalisieren .....	49	Timer .....	21	
Anzeigen der Helligkeit .....	25	<b>L</b>		Tipps .....	40	
Audio EX .....	25	Lineare PCM .....	49	<b>V</b>		
Auswahl des Titels .....	27	<b>M</b>		Verstärkeranschlüsse .....	18	
AV Receiver-Anschlüsse .....	19	Menüplan .....	35	Vorderseite .....	7	
<b>B</b>		<b>P</b>		<b>W</b>		
Bitrate .....	49	Pitch Control-Wiedergabe .....	28	Wiedergabe von CDs .....	26	
<b>C</b>		Programm-wiedergabe löschen .....	30	Wiedergabe von Daten-CDs .....	32	
CD-TEXT .....	31	<b>R</b>		Wiedergabe von MP3-Dateien .....	32	
<b>D</b>		Rückseite .....	10	Wiedergabe von WMA-Dateien .....	32	
D/A-Konverter-Anschlüsse .....	19	<b>Z</b>				
Display .....	9	Zubehör .....				4
Dynamischer Bereich .....	49	Zufallswiedergabe .....				27, 33
<b>E</b>						
Einlegen der Batterien .....	5					





**[www.marantz.com](http://www.marantz.com)**

You can find your nearest authorized distributor or dealer on our website.

**marantz**<sup>®</sup> is a registered trademark.

D&M Holdings Inc.  
3520 10329 10AM