

# marantz®

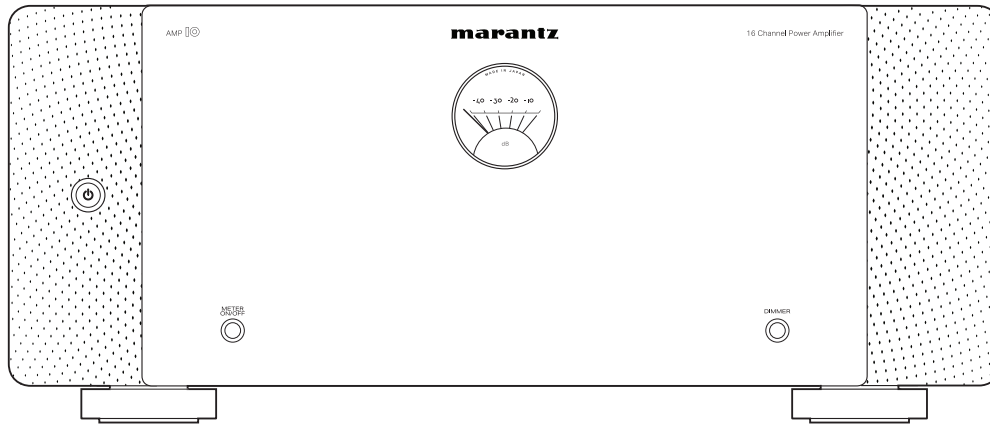

AMP |  | Eindversterker

Gebruiksaanwijzing

<b>Accessoires</b>	<b>5</b>
<b>Functies</b>	<b>6</b>
Geluid met hoge kwaliteit	6
Krachtige prestaties	6
<b>Namen en functies van onderdelen</b>	<b>7</b>
Voorpaneel	7
Achterpaneel	9

## Aansluitingen

<b>Vorbereidingen</b>	<b>13</b>
Luidsprekers	13
Voorversterker	15
<b>Variatie voorbeeldaansluiting</b>	<b>16</b>
<b>Een voorversterker aansluiten</b>	<b>17</b>
Voorbeeld van aansluitingen op de Marantz AV 10 voorversterker	17
Bi-amp aansluiting	19
BTL-aansluiting	20
<b>Een extern bedieningstoestel aansluiten</b>	<b>21</b>
AMP CONTROL-aansluitingen	21
REMOTE CONTROL-aansluiting	22
FLASHER IN-aansluiting	23
DC CONTROL-aansluitingen	24
<b>De functie auto stand-by instellen</b>	<b>26</b>
<b>Het netsnoer aansluiten</b>	<b>27</b>



## Weergave

<b>Basisbediening</b>	<b>29</b>
De stroom inschakelen	29
In stand-by zetten	29
<b>Display van niveaumeter aan- of uitschakelen</b>	<b>30</b>
<b>De helderheid van de verlichting wijzigen</b>	<b>31</b>

## Tips

<b>Probleemoplossing</b>	<b>32</b>
Voeding wordt niet ingeschakeld/Voeding wordt uitgeschakeld	33
Er is geen geluid hoorbaar	34



Standaardwaarden opnieuw instellen	35
------------------------------------	----

## Appendix

---

Uitleg termen	36
---------------	----

## Technische gegevens

---

Technische gegevens	37
---------------------	----



Index	39
-------	----



Dank u voor het vertrouwen dat u in dit Marantz-product hebt gesteld.  
Lees deze gebruiksaanwijzing aandachtig door voordat u het product gaat gebruiken.  
Bewaar deze gebruiksaanwijzing na deze te hebben gelezen zodat u deze later opnieuw kunt raadplegen.

## Accessoires

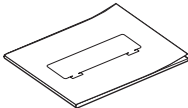
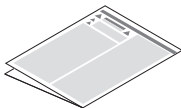
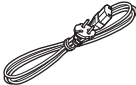
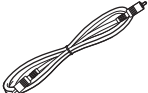
Controleer of bij dit product de volgende onderdelen zijn meegeleverd.

 <p>Snelhandleiding</p>	 <p>Veiligheidsinstructies</p>	 <p>Netsnoer</p>	 <p>Aansluitkabel afstandsbediening</p>	 <p>AMP CONTROL- aansluitkabel</p>
 <p>Sleutel voor luidsprekeraansluiting</p>				



# Functies

## Geluid met hoge kwaliteit

- **16-kanaals schakelende stroomversterkermodule**  
Een schakelende stroomversterker wordt gebruikt om een hoge output van 200W per kanaal te bereiken (8Ω, 1kHz, T.H.D.: 0,05%, 2-kanaals werking). Om uitstekende prestaties te garanderen, treedt over alle frequenties minimale vervorming op. Bovendien is er weinig verandering in frequentiekenmerken door luidsprekerimpedantie. Dit systeem wordt gecombineerd met een snel voorversterker met een HDAM voor een nauwkeurige weergave van de fijne nuances van DSD en audiobronnen met hoge resolutie.
- **Stroomfeedback-versterker**  
Dit toestel heeft een hoge-snelheid stroomfeedbackversterker-circuit voor nauwkeurige versterking van signalen van HD-audio apparaten zoals Blu-ray spelers. De hoge-snelheid stroomfeedbackversterker zorgt ook voor een natuurlijke weergave van het geluidsveld.
- **Onderdelen van hoogwaardige audiokwaliteit**  
Elk onderdeel van het circuit is ontworpen om een hoge audiokwaliteit te garanderen, met inbegrip van een MELF-weerstand van hoge audiokwaliteit en een elektrolytische condensator.
- **Dubbellaags chassis**
- **Hoogwaardige bewerkte messing luidspreker aansluitingen**

## Krachtige prestaties

- **Schakeling tussen UNBALANCED RCA en BALANCED XLR**  
U kunt kiezen tussen twee ingangskanalen: UNBALANCED RCA-ingang of BALANCED XLR-ingang.
- **BI-AMP/BTL-aansluiting instelfunctie**  
U kunt een bi-amp-aansluiting en BTL-aansluiting instellen voor de stroomversterker van elk van de twee kanalen zonder dat u een extra kabel van de voorversterker hoeft aan te sluiten.  
De BI-AMP-aansluiting voorkomt interferentie door tegenwerkende kracht, aangezien de woofer en tweeter door afzonderlijke stroomversterkers worden gevoed. De BTL-aansluiting (Brug) zorgt voor een hoog aandrijfvermogen omdat de positieve en negatieve aansluitingen van de luidsprekers rechtstreeks worden gevoed volgens de uitgangsniveaus van de stroomversterker. Bovendien vloeit de aandrijfstroom van de luidsprekers niet rechtstreeks in het aardingscircuit. Dit stabiliseert het aardpotentiaal waarop de versterking is gebaseerd, waardoor ruis en interferentie tussen de circuits wordt verminderd en een nauwkeurige versterking wordt bereikt.
- **AMP CONTROL-functie**  
Door dit toestel via de meegeleverde kabel aan te sluiten op een Marantz AV 10-voorversterker met een AMP CONTROL-aansluiting, kunt u de werking van beide toestellen tegelijk bedienen, zoals het regelen van het vermogen of de instellingen van het verlichtingsdisplay. De aansluiting op de AV 10 is een zwevende aardverbinding die geen aardlus creëert, waardoor nadelige gevolgen voor de geluidskwaliteit tot een minimum worden beperkt.
- **Andere functies**  
Uitgerust met een IR-flitsingang die aangepaste installaties ondersteunt, en DC-triggeringangen en -uitgangen.



## Namen en functies van onderdelen

### Voorpaneel

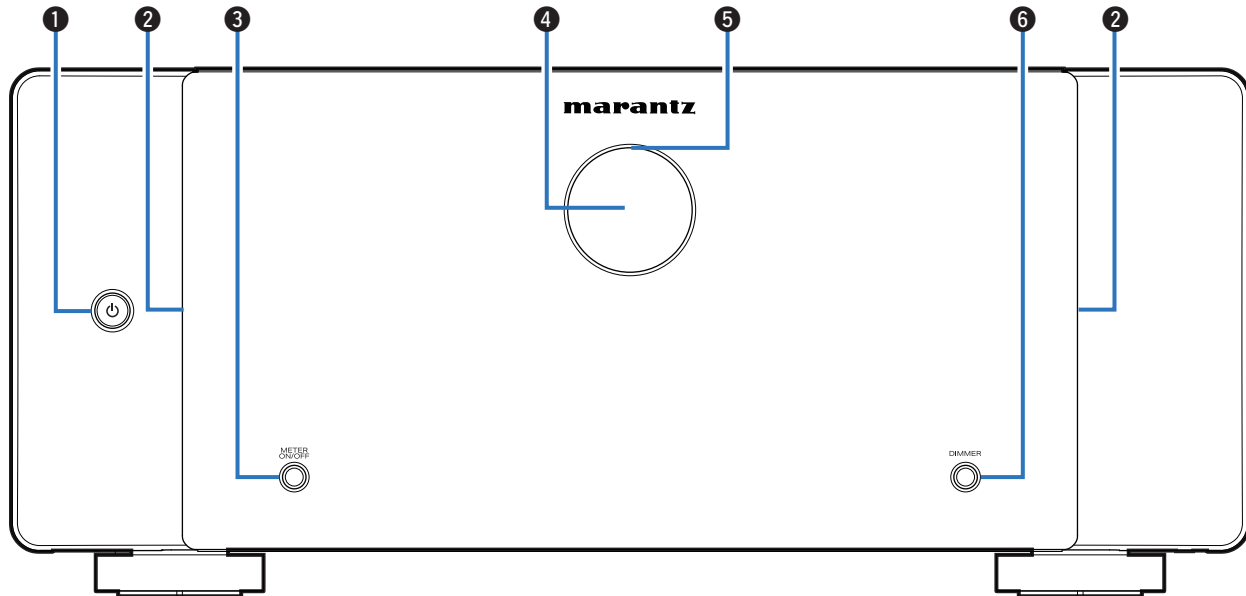

Raadpleeg de volgende bladzijde voor details.

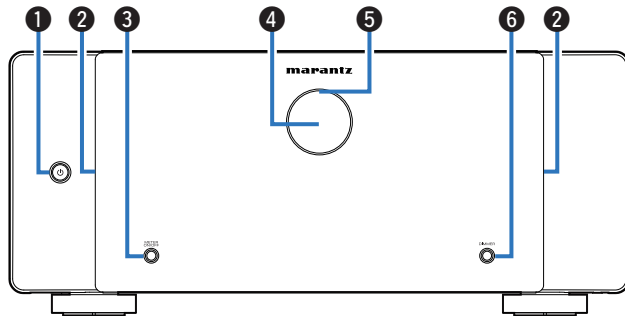

### 1 Netspanningstoets ( $\phi$ )

Wordt gebruikt voor het in-/uitschakelen (stand-by). (☞ blz. 29)

### 2 Verlichting

Verlicht wanneer de stroom wordt aangezet. De helderheid van de verlichting kan worden gewijzigd door op DIMMER te drukken.

### 3 METER ON/OFF-toets

Schakelt het display van de niveaumeter aan- of uit. (☞ blz. 30)

### 4 Niveaumeter

Geeft het niveau weer van het signaal dat via kanaal 1 wordt ingevoerd. Deze kan worden uitgeschakeld door op METER ON/OFF te drukken.

### 5 Indicator beveiligingscircuit

Dit knippert wanneer het beveiligingscircuit heeft gewerkt. (☞ blz. 33)

### 6 DIMMER-toets

Druk op deze knop om de helderheid van de verlichting te wijzigen. (☞ blz. 31)





## Achterpaneel

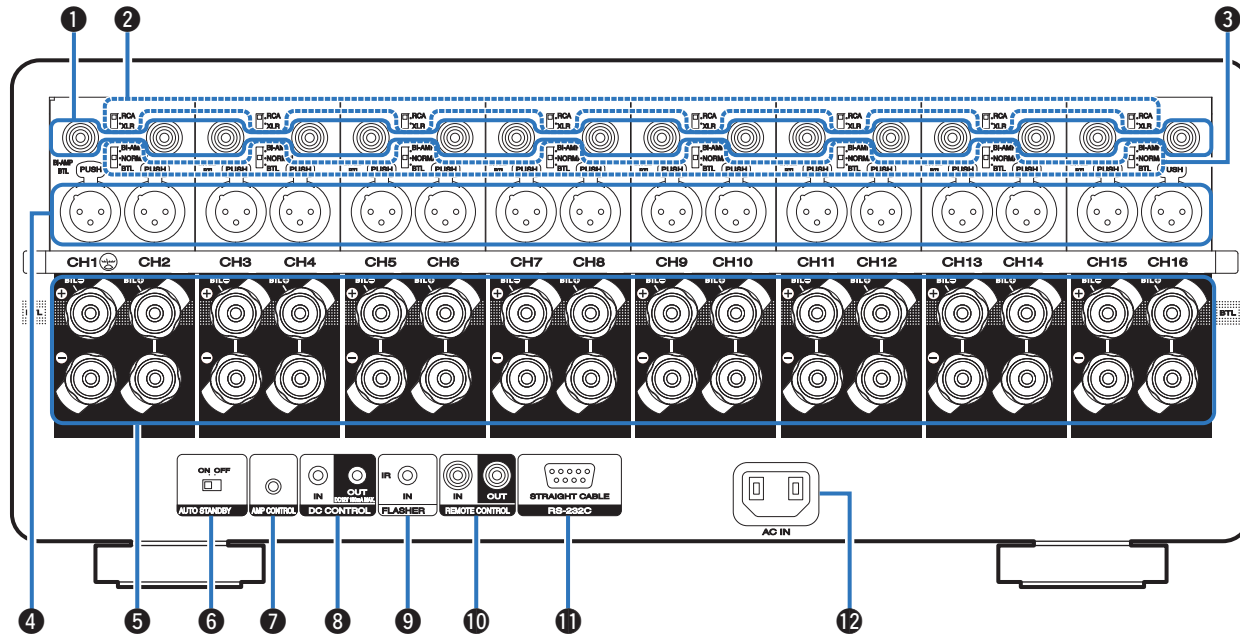

Raadpleeg de volgende bladzijde voor details.



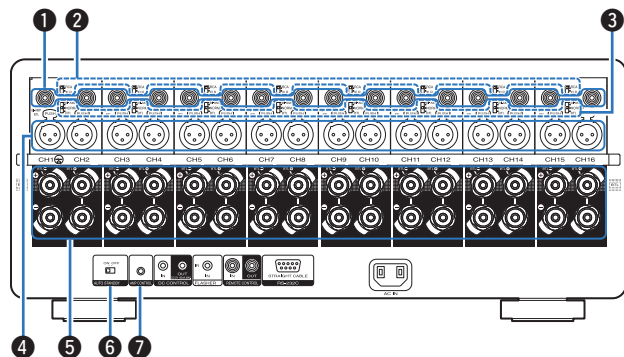

#### 1 UNBALANCED RCA INPUT-aansluitingen

Wordt gebruikt voor het aansluiten van een voorversterker met UNBALANCED RCA-uitgangsaansluitingen.

#### 2 RCA/XLR INPUT-keuzeschakelaar

Schakelt naargelang de aansluiting die wordt gebruikt voor de voorversterker (UNBALANCED RCA of BALANCED XLR).

#### 3 NORMAL/BI-AMP/BTL-keuzeschakelaar

U kunt een bi-amp-aansluiting en BTL-aansluiting instellen voor de stroomversterker van elk van de twee kanalen.

#### 4 BALANCED XLR INPUT-aansluitingen

Wordt gebruikt voor het aansluiten van een voorversterker met BALANCED XLR-uitgangsaansluitingen.

#### 5 Luidsprekeraansluitingen (SPEAKERS)

Wordt gebruikt voor het aansluiten van luidsprekers. (👉 blz. 17)

#### 6 AUTO STANDBY-keuzeschakelaar

Wanneer de functie auto stand-by is ingesteld op "ON", wordt dit toestel automatisch in stand-by gezet nadat er 15 minuten geen ingangssignaal is ontvangen en er geen handelingen zijn verricht. (👉 blz. 26)

#### 7 AMP CONTROL-aansluitingen

Gebruik deze om aan te sluiten op een Marantz voorversterker met AMP CONTROL-aansluitingen. Hierdoor kunnen handelingen tegelijkertijd op dit toestel en de voorversterker worden uitgevoerd, zoals het inschakelen of op stand-by zetten van het apparaat en het aanpassen van de helderheid van de verlichting. (👉 blz. 21)



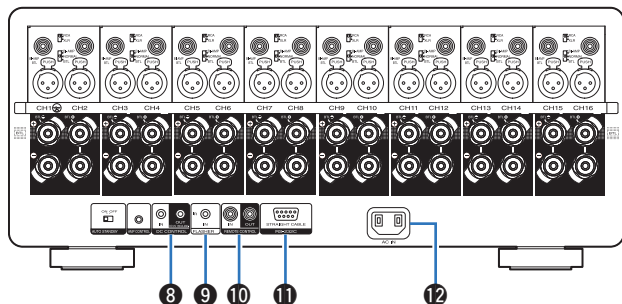

### 8 DC CONTROL-aansluitingen

Wordt gebruikt voor het aansluiten van apparaten die zijn uitgerust met de triggerfunctie. (👉 blz. 24)

### 9 FLASHER IN-aansluiting

Gebruikt om in de handel verkrijgbare (apart verkrijgbare) IR repeaters aan te sluiten. (👉 blz. 23)

### 10 REMOTE CONTROL-aansluitingen

Gebruikt om een Marantz product aan te sluiten die voorzien is van REMOTE CONTROL-aansluitingen. Gebruik dit wanneer u dit toestel met een afstandsbediening wilt bedienen. (👉 blz. 22)

### 11 RS-232C-aansluiting

Wordt gebruikt voor het aansluiten van controller voor thuisautomatisering die zijn uitgerust met RS-232C-aansluitingen. Raadpleeg de gebruiksaanwijzing van de controller voor thuisautomatisering voor meer informatie over de seriële besturing van dit toestel.

Voer de onderstaande bediening van tevoren uit.

- ① Schakel de netspanning van dit toestel in.
- ② Schakel de netspanning van dit toestel uit vanaf de externe bedieningsconsole.
- ③ Controleer of dit toestel stand-by wordt gezet.

### 12 AC Netingang (AC IN)

Wordt gebruikt voor het aansluiten van het netsnoer. (👉 blz. 27)

#### OPMERKING

- Raak de binnenste pinnen van de aansluitingen op het achterpaneel niet aan. Elektrostatische lading kan permanente schade aan de eenheid veroorzaken.



## ■ Inhoud

Vorbereidingen	13
Variatie voorbeeldaansluiting	16
Een voorversterker aansluiten	17
Een extern bedieningstoestel aansluiten	21
De functie auto stand-by instellen	26
Het netsnoer aansluiten	27

### OPMERKING

- Steek de stekker van het netsnoer pas in het stopcontact nadat alle verbindingen zijn gemaakt.
- Bind netsnoeren en aansluitsnoeren of verschillende aansluitsnoeren niet samen tot een bundel. Dat kan brom of ruis veroorzaken.

## ■ Kabels die voor aansluitingen worden gebruikt

Zorg voor de nodige kabels volgens de apparaten die u wilt aansluiten.

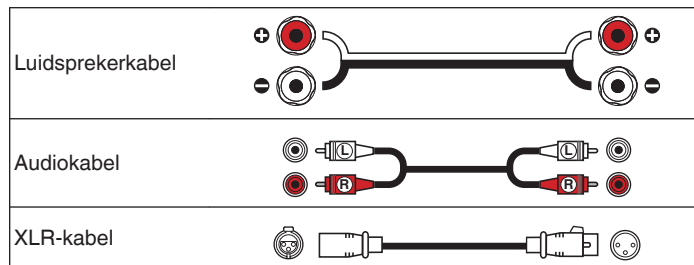

# Vorbereidingen

## Luidsprekers

Dit gedeelte beschrijft u, aan de hand van typisch voorbeelden, hoe u ze kunt aansluiten.

### OPMERKING

- Trek de stekker van het netsnoer uit het stopcontact voordat u de luidsprekers aansluit.
- Sluit de luidsprekerkabels zodanig aan, dat er geen kerndraden uit de luidsprekeraansluitingen steken. Het beveiligingscircuit kan geactiveerd worden wanneer de kerndraden in contact komen met het achterpaneel of wanneer de + en – draden met elkaar contact maken. ("Beveiligingscircuit" (☞ blz. 36))
- Raak de luidsprekeraansluitingen nooit aan terwijl de voeding is aangesloten. Dit kan een elektrische schok veroorzaken.
- Gebruik luidsprekers met een impedantie van 4 – 16 Ω/ohm.

### ■ De luidsprekerkabels aansluiten

Controleer de kanalen links (L) en rechts (R) en de polariteiten + (rood) en – (zwart) op de luidsprekers die op dit toestel worden aangesloten, en zorg dat u de kanalen en polariteiten correct aansluit.

- 1 Pel ongeveer 15 mm van de omhulling van het uiteinde van de luidsprekerkabel en draai de kerndraad stevig of sluit het uiteinde vast.**



- 2 Bevestig de meegeleverde sleutel voor luidsprekeraansluiting op de luidsprekeraansluiting.**

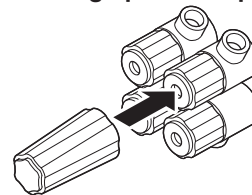

- 3** Draai de luidsprekeraansluiting linksom om deze los te maken.

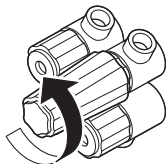

- 4** Stop de kerndraad van de luidsprekerkabel in de greep in de luidsprekeraansluiting.

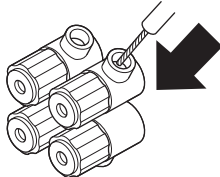

- 5** Draai de luidsprekeraansluiting rechtsom om deze vast te maken.

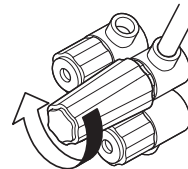

- De sleutel voor luidsprekeraansluiting bevat een ingebouwde magneet waarmee hij op het achterpaneel kan worden bevestigd. Na het aansluiten van de luidsprekers bergt u deze op in de meegeleverde doos met toebehoren of op een andere veilige plaats.

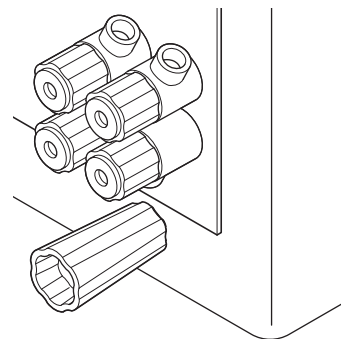

## Voorversterker

- Sluit het ene uiteinde van de kabel aan op de ingangsaansluitingen van dit toestel en het andere uiteinde op de uitgangsaansluitingen van de voorversterker (apart verkrijgbaar).
- Dit toestel heeft UNBALANCED RCA-aansluitingen en BALANCED XLR-aansluitingen. Selecteer de juiste aansluitingen voor de voorversterker die u gaat gebruiken en wijzig de instelling van de RCA of XLR-keuzeschakelaar op dit toestel. Als de voorversterker beide soorten aansluitingen heeft, kunnen beide typen worden gebruikt.

### [XLR-aansluiting PIN-indeling]

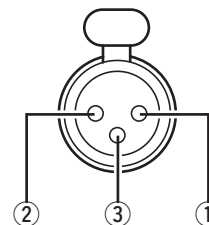

- ① GND (aarde)
- ② HOT (Heet)
- ③ COLD (Koud)

De PIN-ordening op dit apparaat gebruikt de Europese methode.

In de USA-methode, is ② COLD en ③ HOT.

Wanneer u een apparaat aansluit dat het USA-type van de PIN-ordening gebruikt, vervangt u de stekkers ② en ③ aan één zijde van de gebalanceerde kabel.

#### OPMERKING

- Zorg dat u geen kortsluiting van HOT en GND of COLD en GND veroorzaakt voor het gebruik.
- Haal de stekker van dit toestel uit het stopcontact voordat u de voorversterker aansluit. Schakel ook de voeding van het aan te sluiten apparaat uit.



## Variatie voorbeeldaansluiting

[Voorbeeld 1] AV10

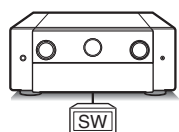

Dit toestel

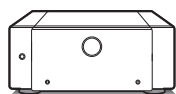

FL C FR SL SR SBL SBR



7.1ch-aansluiting

[Voorbeeld 2] AV10

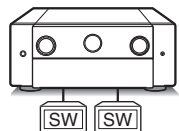

Dit toestel

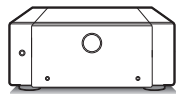

FL C FR SL SR SBL SBR  
FWL FWR FHL FHR RHL RHR TML TMR



15.2ch-aansluiting

[Voorbeeld 3] AV10

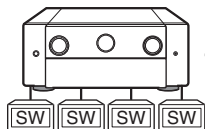

Dit toestel

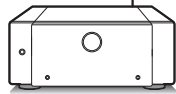

Dit toestel

FL C FR SL SR SBL SBR  
FWL FWR FHL FHR RHL RHR TML TMR  
CH TS  
Z2L Z2R Z3L Z3R



17.4ch-aansluiting  
+  
ZONE2-aansluiting  
of  
ZONE3-aansluiting

**FL** Luidspreker voor (L)

**FR** Luidspreker voor (R)

**C** Center luidspreker

**SL** Surroundluidspreker (L)

**SR** Surround luidspreker (R)

**SW** Subwoofer

**SBL** Surround-achter  
luidspreker (L)

**SBR** Surround-achter  
luidspreker (R)

**FWL** Voorste brede  
luidspreker (L)

**FWR** Voorste brede  
luidspreker (R)

**FHL** Voor hoogteluidspreker (L)

**FHR** Voor hoogteluidspreker (R)

**RHL** Achter hoogteluidspreker (L)

**RHR** Achter hoogteluidspreker (R)

**TML** Middenluidspreker  
boven (L)

**TMR** Middenluidspreker  
boven (R)

**CH** Hoogteluidspreker midden

**TS** Surround luidspreker boven

**Z2L** ZONE2 luidspreker (L)

**Z2R** ZONE2 luidspreker (R)

**Z3L** ZONE3 luidspreker (L)

**Z3R** ZONE3 luidspreker (R)





# Een voorversterker aansluiten

## Voorbeeld van aansluitingen op de Marantz AV 10 voorversterker

### ■ UNBALANCED RCA PRE OUT-aansluiting aansluiten

Als u de UNBALANCED RCA-aansluitingen gebruikt, zet u de RCA/XLR INPUT-keuzeschakelaar op "RCA". Stel de NORMAL/BI-AMP/BTL-keuzeschakelaar in op "NORMAL".

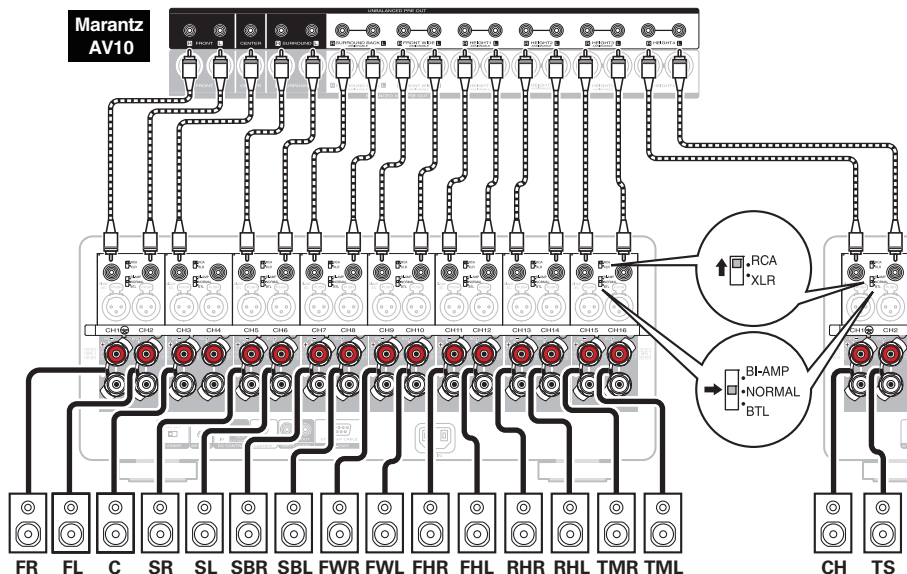

#### OPMERKING

- Zorg ervoor dat u de RCA/XLR INPUT-keuzeschakelaar en de NORMAL/BI-AMP/BTL-keuzeschakelaar instelt voordat u de stroom inschakelt. Als u deze instellingen probeert te wijzigen nadat het apparaat is ingeschakeld, zullen de instellingen niet wijzigen.



## ■ BALANCED XLR PRE OUT-aansluiting aansluiten

Als u de BALANCED XLR-aansluitingen gebruikt, zet u de RCA/XLR INPUT-keuzeschakelaar van dit toestel op "XLR". Stel de NORMAL/BI-AMP/BTL-keuzeschakelaar in op "NORMAL".

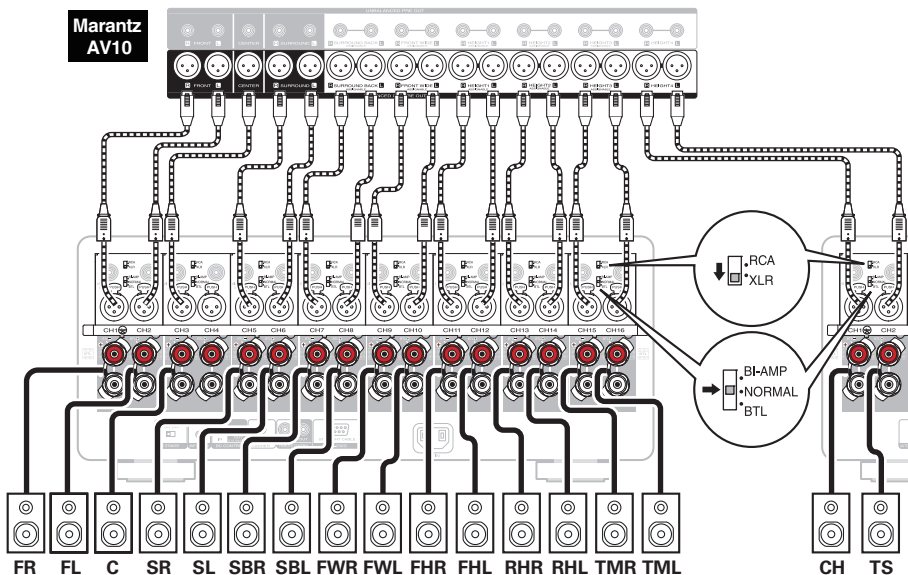

### OPMERKING

- Zorg ervoor dat u de RCA/XLR INPUT-keuzeschakelaar en de NORMAL/BI-AMP/BTL-keuzeschakelaar instelt voordat u de stroom inschakelt. Als u deze instellingen probeert te wijzigen nadat het apparaat is ingeschakeld, zullen de instellingen niet wijzigen.



## Bi-amp aansluiting

Bi-Amp aansluiting is een methode voor het aansluiten van afzonderlijke versterkers op de tweeter- en de wooferaansluiting van een luidspreker die dubbele versterking ondersteunt. Via deze aansluiting is EMF (stroom die wordt geretourneerd zonder te worden uitgevoerd) achteruit mogelijk vanaf de woofer voor stroming in de tweeter zonder de geluidskwaliteit te beïnvloeden, produceert een hogere geluidskwaliteit.

**Voorbeeld: kanaal 1 en 2 als bi-amp gebruiken**

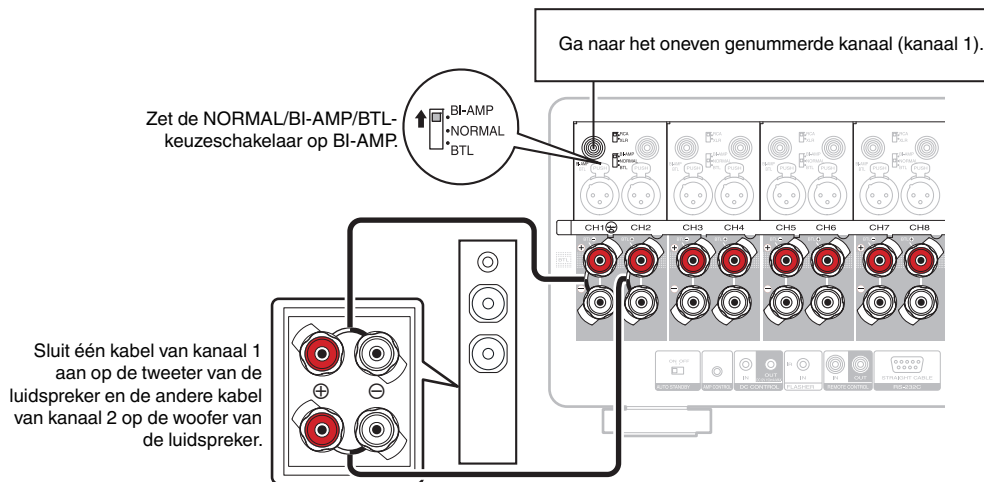

### OPMERKING

- Denk er, bij het maken van bi-amp aansluitingen, aan de zekering of het snoer tussen de wooferaansluiting van de luidspreker en de tweeteraansluitingen te verwijderen.
- Zorg ervoor dat u de NORMAL/BI-AMP/BTL-keuzeschakelaar instelt voordat u de stroom inschakelt. Als u deze instellingen probeert te wijzigen nadat het apparaat is ingeschakeld, zullen de instellingen niet worden toegepast.



## BTL-aansluiting

Een BTL-aansluiting gebruikt twee kanalen om één luidspreker van stroom te voorzien. Twee stroomversterkers worden gebruikt om antifasesignalen van één ingangssignaal uit te voeren, waardoor een krachtige geluidsweggeve wordt bereikt.

**Voorbeeld: kanaal 1 en 2 als BTL-aansluiting gebruiken**

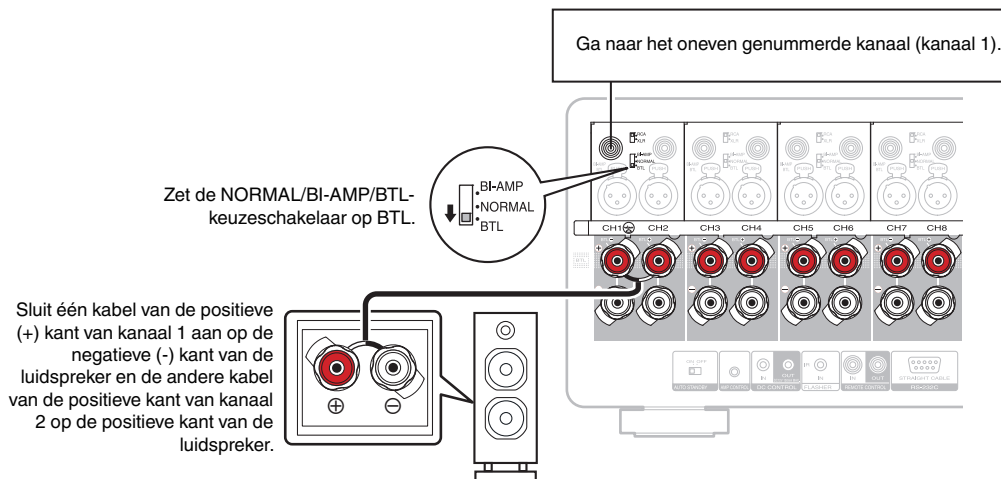

### OPMERKING

- Zorg ervoor dat u de NORMAL/BI-AMP/BTL-keuzeschakelaar instelt voordat u de stroom inschakelt. Als u deze instellingen probeert te wijzigen nadat het apparaat is ingeschakeld, zullen de instellingen niet worden toegepast.



# Een extern bedieningstoestel aansluiten

## AMP CONTROL-aansluitingen

U kunt dit toestel aansluiten op een Marantz AV 10 voorversterker met een AMP CONTROL-aansluiting met behulp van de meegeleverde bedieningskabel en de volgende handelingen voor beide toestellen tegelijk uitvoeren.

- Wanneer de stroom van de voorversterker wordt ingeschakeld of op stand-by wordt gezet, wordt ook de stroom van dit toestel ingeschakeld of op stand-by gezet.
- Wanneer de helderheid van het display van de voorversterker wordt aangepast, wordt dezelfde instelling toegepast op de verlichting van dit toestel

[Voorbeeld] AV10

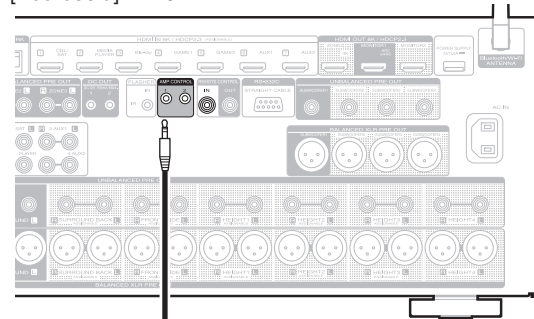

Dit toestel

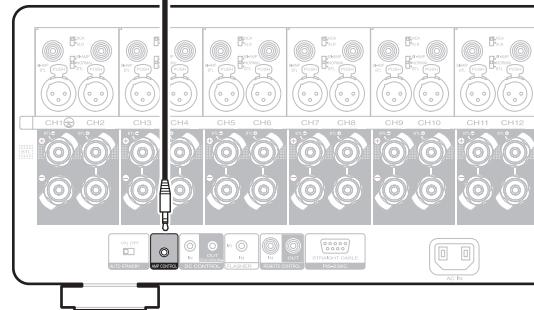

## REMOTE CONTROL-aansluiting

Wanneer u een Marantz AV 10 voorversterker aansluit, kunt u de voeding van dit toestel samen met de AV 10 op ON/STANDBY zetten. Raadpleeg de handleiding van de AV 10 voor meer informatie.

[Voorbeeld] AV10

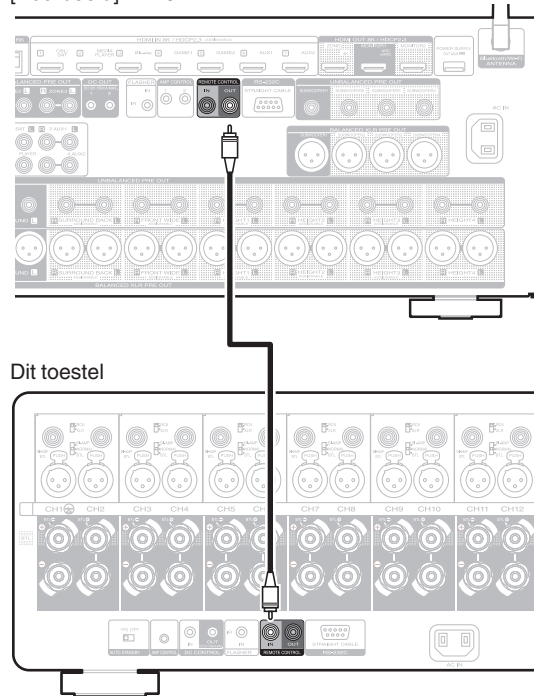

## FLASHER IN-aansluiting

Als een in de handel verkrijgbare (afzonderlijk verkochte) IR-repeater wordt aangesloten op de FLASHER IN-aansluiting van dit toestel, kunnen handelingen met de afstandsbediening worden uitgevoerd, zelfs als dit toestel is geïnstalleerd op een plaats waar het afstandsbedieningssignaal mogelijk niet komt, zoals in een kast.

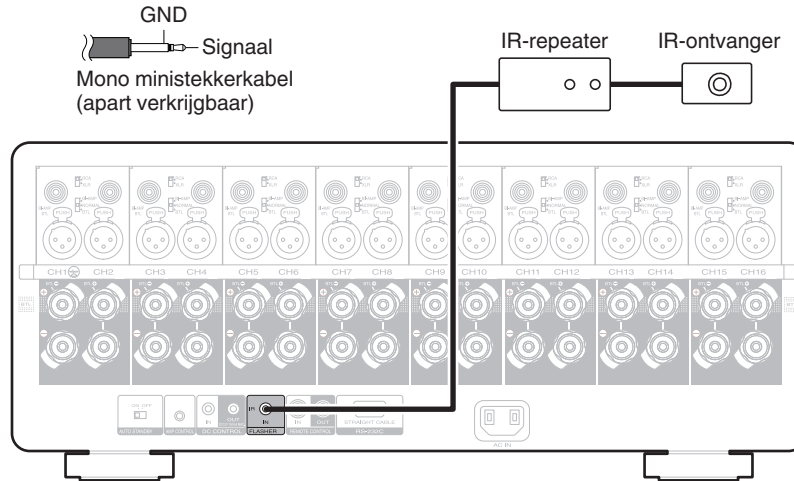

## DC CONTROL-aansluitingen

### ■ DC CONTROL OUT-aansluiting

Wanneer een apparaat is aangesloten met de DC CONTROL IN-aansluitingen, kan de stroom aan/stand-by-stand van het aangesloten apparaat bediend worden via aan dit toestel gekoppelde bediening.

De DC CONTROL OUT uitgang stuurt een elektrisch signaal uit van maximaal 12 V DC /150 mA.

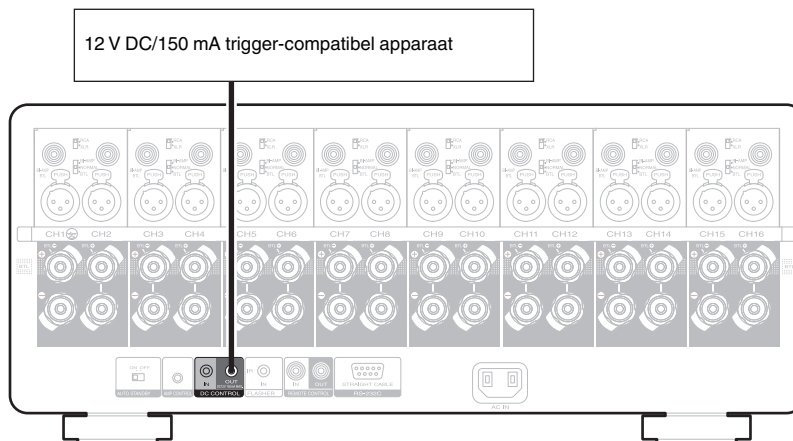

#### OPMERKING

- Gebruik de mono mini-stekkerkabel voor het verbinden van de DC OUT-aansluitingen. Gebruik geen stereo mini-stekkerkabel.
- Indien het toelaatbare trigger-ingangsniveau voor het aangesloten apparaat hoger is dan 12 V DC/150 mA, of indien het is kortgesloten, kan de DC OUT-aansluiting niet worden gebruikt. In dit geval dient u het toestel uit te zetten en het af te koppelen.





## ■ DC CONTROL IN-aansluiting

Wanneer een toestel met een aansluiting DC CONTROL OUT is aangesloten, kan de ON/STANDBY van het aangesloten apparaat worden geregeld via de ON/STANDBY van dit toestel.

Raadpleeg de gebruiksaanwijzing van het aangesloten apparaat voor meer informatie.

### OPMERKING

- Wanneer een spanning van 5V-15V wordt ingevoerd in de DC CONTROL IN-aansluiting, wordt dit toestel ingeschakeld. Het invoeren van spanning buiten dit bereik zal echter leiden tot schade aan dit toestel.

[Voorbeeld] AV10

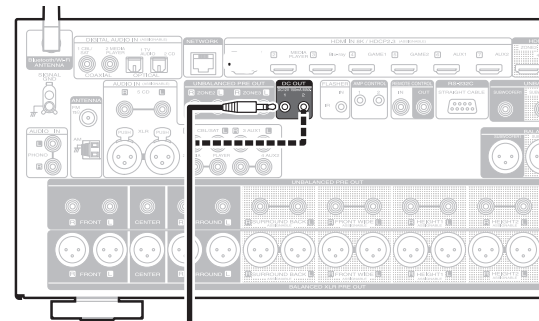

Dit toestel

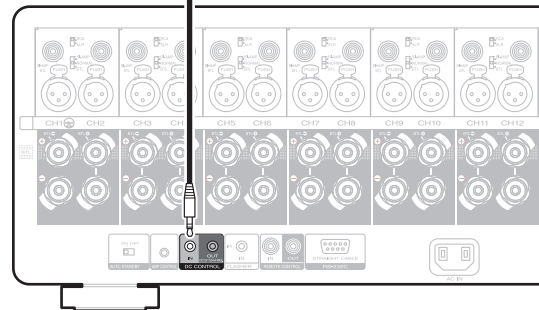

## De functie auto stand-by instellen

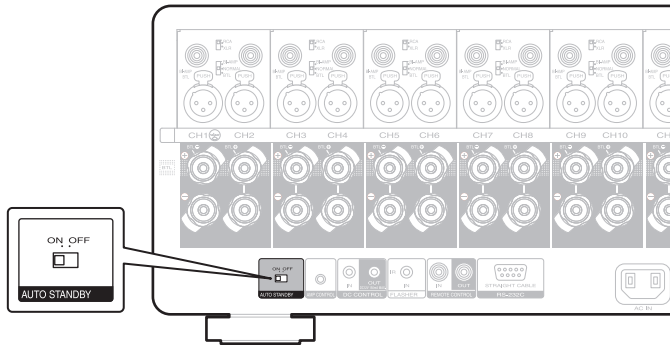

Wanneer de functie auto stand-by is ingesteld op "ON", wordt dit toestel automatisch in stand-by gezet nadat er 15 minuten geen ingangssignaal is ontvangen en er geen handelingen zijn verricht.

Om de automatische stand-byfunctie te gebruiken, zet u de AUTO STANDBY-keuzeschakelaar op "ON".

De fabrieksinstelling is "ON".



# Het netsnoer aansluiten

Stop de stekker in het stopcontact nadat u alle aansluitingen hebt voltooid.

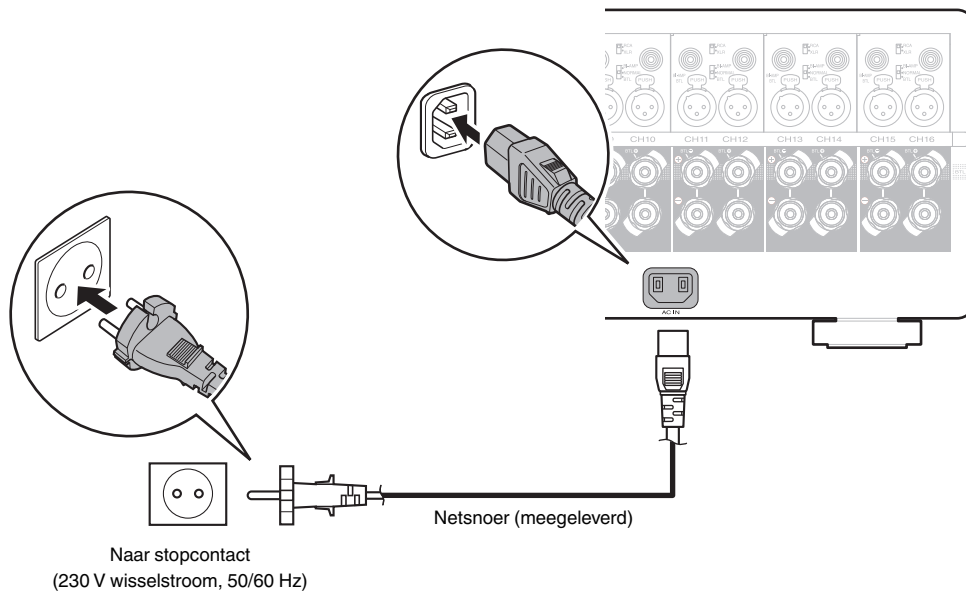

## ■ Inhoud

### Basisbediening

---

De stroom inschakelen	29
In stand-by zetten	29

### Handige functies

---

Display van niveaumeter uitschakelen	30
De helderheid van de verlichting wijzigen	31



## Basisbediening

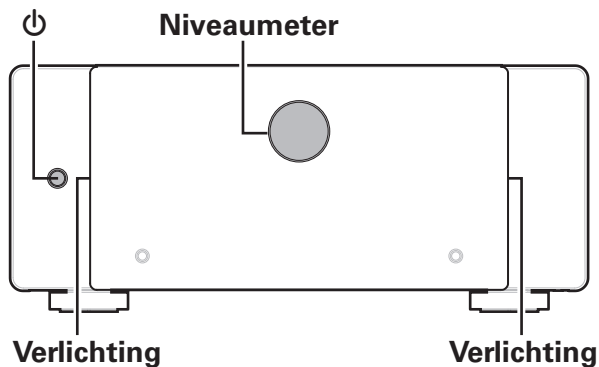

### De stroom inschakelen

#### 1 Druk op $\phi$ om het toestel aan te zetten.

De niveaometer en de verlichting zijn aan.

#### OPMERKING

- Wanneer u het toestel inschakelt, zet u de volumeregeling van de aangesloten apparaten op het minimum.

### In stand-by zetten

#### 1 Druk op $\phi$ .

Het toestel schakelt naar de stand-bymodus.

#### OPMERKING

- Zelfs als het toestel op stand-by staat, zijn sommige circuits nog actief. Als u dit toestel langere tijd niet gebruikt (wegens vakantie enz.), haal dan de stekker uit het stopcontact. Zorg er bovendien voor, om onverwachte ongelukken te voorkomen, dat de stekker zich op een gemakkelijk te bereiken plaats bevindt.



- U kan dit toestel via de meegeleverde kabel aansluiten op een Marantz AV 10-voorversterker met een AMP CONTROL-aansluiting, en de werking van beide toestellen tegelijk bedienen, zoals het in- of uitschakelen van de stroom. (☞ blz. 21)



## Display van niveaumeter aan- of uitschakelen

Wanneer de stroom van dit toestel is ingeschakeld, brandt de achtergrondverlichting en wordt het niveau weergegeven overeenkomstig de signaalingang van kanaal 1. De meterdisplay kan worden uitgeschakeld wanneer u behoefte heeft aan duisternis, bijvoorbeeld wanneer u slaapt.

De fabrieksinstelling is "Aan".

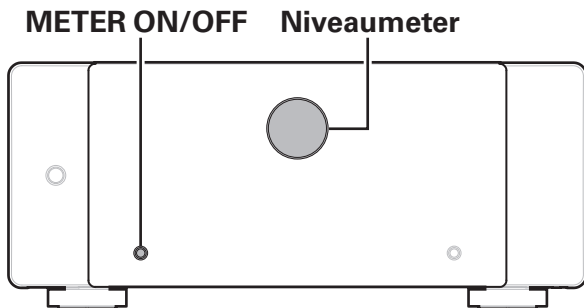

### 1 Druk op METER ON/OFF.

Met deze toets schakelt u de weergave van de niveaumeter aan en uit.

## De helderheid van de verlichting wijzigen

De helderheid van het ledlampje kan worden aangepast op vier niveaus. Door de verlichting uit te schakelen, vermindert u ruis die de weergave zou kunnen beïnvloeden, waardoor een hoge geluidskwaliteit wordt bereikt.

De fabrieksinstelling is het helderste verlichtingsniveau.

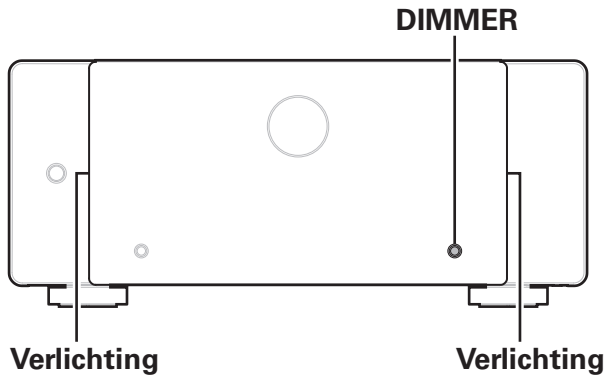

### 1 Druk op DIMMER.

- Met deze toets schakelt u tussen de verschillende helderheidsniveaus van de verlichting.

# Probleemoplossing

---

Als een probleem optreedt, moet u eerst het volgende controleren:

1. **Zijn de aansluitingen juist ?**
2. **Wordt het toestel bediend zoals wordt beschreven in de gebruiksaanwijzing?**
3. **Werken de andere componenten naar behoren ?**

Als dit toestel niet naar behoren werkt, controleer dan de overeenkomende symptomen in deze sectie.

Als de symptomen niet overeenkomen met deze die hier zijn beschreven, dient u uw leverancier te raadplegen omdat dit kan te wijten zijn aan een fout in dit toestel. Koppel in dit geval onmiddellijk de voeding uit en neem contact op met de winkel waar u dit toestel hebt aangeschaft.





## Voeding wordt niet ingeschakeld/Voeding wordt uitgeschakeld

### De spanning wordt niet ingeschakeld.

- Controleer of de stekker goed in het stopcontact zit. (👉 blz. 27)

### De voeding wordt automatisch uitgeschakeld.

- De modus auto stand-by is ingesteld op "ON". Het toestel gaat in stand-by na 15 minuten zonder bediening of ingangssignaal. Om de automatische stand-byfunctie uit te schakelen, zet u de AUTO STANDBY-keuzeschakelaar op OFF. (👉 blz. 26)

### Het toestel wordt onmiddellijk uitgeschakeld wanneer de stroom wordt ingeschakeld.

- Het beveiligingscircuit is geactiveerd. Haal de stekker van het toestel uit het stopcontact, wacht minstens 1 minuut en steek dan de stekker weer in het stopcontact. (👉 blz. 36)

### De voeding wordt uitgeschakeld en de indicator voor het beschermingscircuit knippert in het oranje één keer lang en vier keer kort.

- Het beschermingscircuit is geactiveerd door een verhoging van de temperatuur in dit toestel. Schakel de voeding uit, wacht ongeveer een uur tot het toestel voldoende is afgekoeld en schakel de voeding opnieuw in. (👉 blz. 36)
- Installeer dit toestel ergens anders waar de ventilatie goed is.
- Gebruik luidsprekers met de specifieke impedantie. (👉 blz. 13)
- Controleer de luidsprekeraansluitingen. Het beveiligingscircuit is mogelijk geactiveerd omdat de kerndraden van de luidsprekerkabel elkaar hebben geraakt of omdat een kerndraad is losgekoppeld van de aansluiting en in contact is gekomen met het achterpaneel van dit toestel. Ontkoppel het netsnoer, neem de vereiste maatregelen om het probleem op te lossen, bijvoorbeeld het opnieuw stevig strengelen van het kerndraad, en sluit het draad vervolgens opnieuw aan. (👉 blz. 13)
- Zet het volume van de op dit toestel aangesloten versterker lager en steek de stekker weer in het stopcontact.

### De voeding wordt uitgeschakeld en de indicator voor het beveiligingscircuit knippert in het oranje één keer lang en vijf keer kort

- Het beveiligingscircuit heeft gewerkt. Verwijder in dit geval de stekker uit het stopcontact, controleer de installatieomstandigheden van dit toestel opnieuw en controleer de aansluitingen van de luidsprekerkabels. Als dezelfde situatie zich opnieuw voordoet wanneer de stroom wordt ingeschakeld, neem dan contact op met de Marantz klantendienst.



## Er is geen geluid hoorbaar

### Er komt geen geluid uit de luidsprekers.

- Controleer de luidsprekeraansluitingen en de aansluitingen naar de andere apparaten. (👉 blz. 17)
- Wijzig de ingangskeuzeschakelaar zodat deze overeenkomt met de ingangsaansluiting (BALANCED of UNBALANCED) van het aangesloten apparaat. (👉 blz. 17)
- Sluit de aansluitkabels stevig aan.
- Controleer of de ingangen en uitgangen niet omgekeerd zitten.
- Controleer de kabels op schade.
- Controleer of de luidsprekerkabels goed zijn aangesloten. Controleer of de kabelkerndraden contact met de metalen delen van de luidsprekeraansluitingen maken. (👉 blz. 13)
- Maak de luidsprekeraansluitingen stevig vast. Controleer of de luidsprekeraansluitingen niet los zitten. (👉 blz. 13)



## Standaardwaarden opnieuw instellen

Wanneer het toestel niet bediend kan worden, kan het opnieuw starten van het toestel het probleem oplossen. Wij adviseren het toestel opnieuw te starten voordat u de instellingen terugzet naar de standaardinstellingen.

Als de bewerkingen door het opnieuw starten van het toestel niet worden verbeterd, dient u de onderstaande stappen te volgen.

Verschillende instellingen worden opnieuw ingesteld naar de standaard fabriekswaarden. Geef de instellingen opnieuw op.

### METER ON/OFF

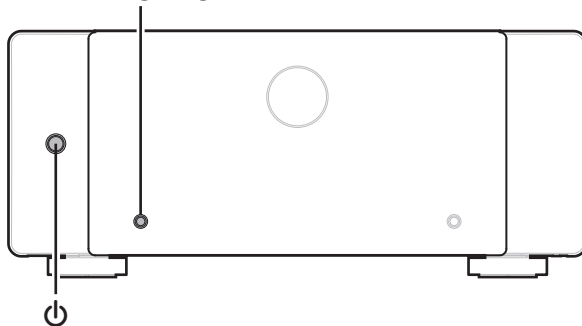

- 1 Schakel de netspanning uit met  $\phi$ .**
- 2 Druk op  $\phi$  terwijl u METER ON/OFF ingedrukt houdt.**  
De verlichting en de LED's blijven knipperen terwijl u de toets ingedrukt houdt.



## Uitleg termen

---

### Luidsprekerimpedantie

Dit is de bepaalde weerstand van de luidspreker op wisselstroom en uitgedrukt in ohm.

Hoe kleiner de impedantie, hoe groter de uitvoer.

De belasting op de versterker neemt echter toe. Gebruik luidsprekers waarvan de impedantie door dit toestel wordt ondersteund.

### Beveiligingscircuit

Dit is een functie om schade te voorkomen aan componenten van de stroomtoevoer bij ongewone omstandigheden zoals een eventuele overbelasting of overspanning.



## Technische gegevens

---

**Nominaal vermogen:**

Normaal, BI-AMP

200 W x 2 (8  $\Omega$ /ohm belasting, 1kHz, T.H.D. 0,05 %)400 W x 2 (4  $\Omega$ /ohm belasting, 1kHz, T.H.D. 0,7 %)

BTL

400 W x 2 (8  $\Omega$ /ohm belasting, 1kHz, T.H.D. 0,05 %)**Uitgangsaansluitingen:**4 – 16  $\Omega$ /ohm (Normaal, BI-AMP)8 – 16  $\Omega$ /ohm (BTL)**Frequentierespons (1 W, 8  $\Omega$ ):**5 Hz – 70 kHz  $\pm$ 3 dB**Ingangsgevoeligheid/impedantie:**1,4 V / 47 k $\Omega$ /kohm (UNBALANCED)2,8 V / 100 k $\Omega$ /kohm (BALANCED)**Signaal-ruisverhouding (IHF-A):**

110 dB

**Spanningsversterkingsniveau:**

29 dB

**Bedrijfstemperatuur:**

5 °C - 35 °C

**Voeding:**

230 V wisselstroom, 50/60 Hz

**Stroomverbruik:**

500 W

**Stroomverbruik in stand-bymodus:**

0,2 W

Veranderingen in technische gegevens en ontwerp voorbehouden.



## ■ Dimensies (Eenheid : mm)

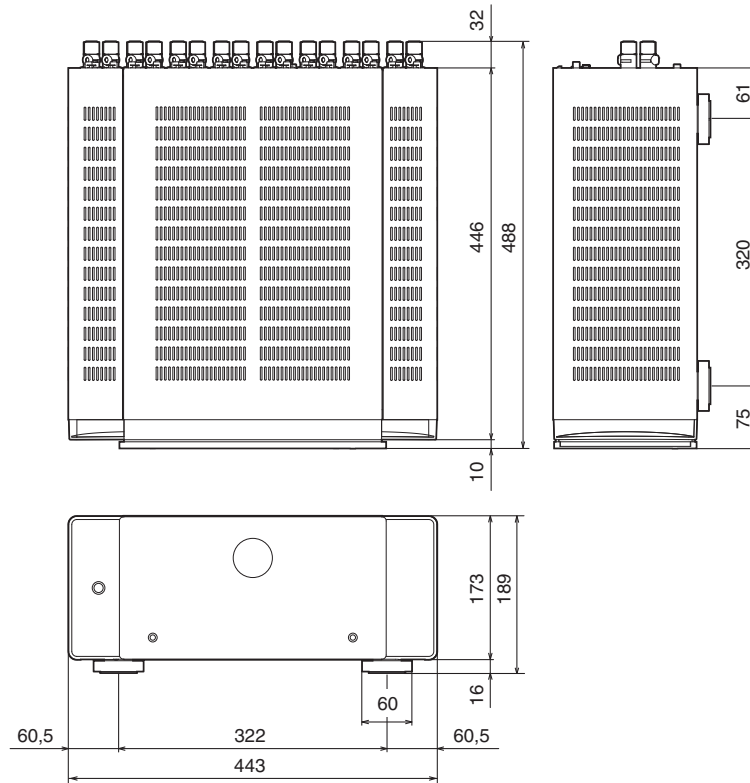

## ■ Gewicht: 19,8 kg

# Index

## Nummer

15.2-kanaals .....	16
17.4-kanaals .....	16
7.1-kanaals .....	16

## A

Achterpaneel .....	9
AMP CONTROL .....	21
Automatische standby .....	26

## B

Beveiligingscircuit .....	36
Bi-AMP .....	19
BTL .....	20

## N

Niveaumeter .....	30
-------------------	----

## P

Probleemoplossing .....	32
-------------------------	----

## V

Verlichting .....	31
Voorpaneel .....	7

## Z

ZONE2/ZONE3 .....	16
-------------------	----



**marantz®**

3520 10846 00ASB

©2022 Sound United. All Rights Reserved.