

# marantz®

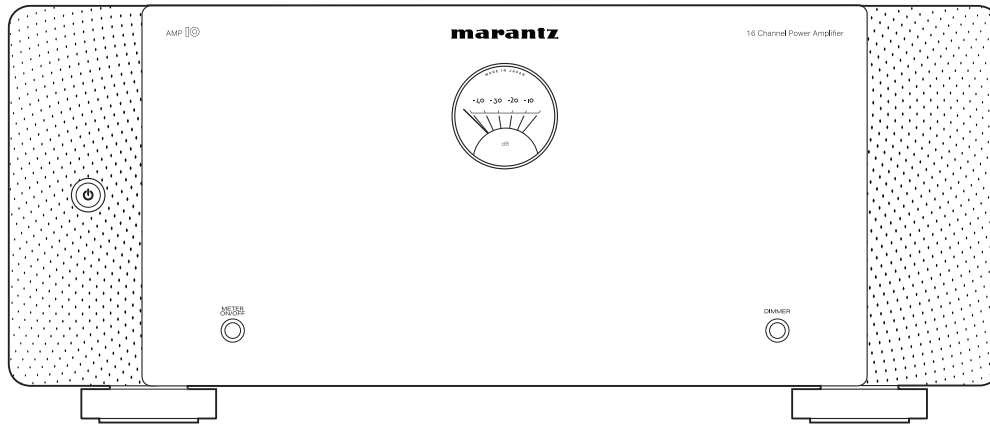

AMP |  | Amplificateur de puissance

Manuel de l'Utilisateur

<b>Accessories</b>	<b>5</b>
<b>Caractéristiques</b>	<b>6</b>
Audio haute qualité	6
Haute performance	6
<b>Nomenclature et fonctions</b>	<b>7</b>
Panneau avant	7
Panneau arrière	9

## Connexions

<b>Préparatifs</b>	<b>13</b>
Enceintes	13
Préamplificateur	15
<b>Exemple de variation de connexion</b>	<b>16</b>
<b>Connexion d'un préamplificateur</b>	<b>17</b>
Exemple de connexions au préamplificateur Marantz AV 10	17
Connexion bi-amp	19
Connexion BTL	20
<b>Connexion d'un dispositif de commande externe</b>	<b>21</b>
Prises AMP CONTROL	21
Prises REMOTE CONTROL	22
Prise FLASHER IN	23
Prises DC CONTROL	24
<b>Permet de régler la fonction de veille automatique</b>	<b>26</b>
<b>Connexion du cordon d'alimentation</b>	<b>27</b>



## Lecture

<b>Utilisation basique</b>	<b>29</b>
Mise sous tension	29
Mise en veille de l'alimentation	29
<b>Activation et désactivation de l'affichage de l'indicateur de niveau</b>	<b>30</b>
<b>Modification de la luminosité de l'éclairage</b>	<b>31</b>

## Conseils

<b>Dépistage des pannes</b>	<b>32</b>
L'alimentation ne se met pas sous/hors tension	33
Aucun son n'est émis	34



Réinitialisation aux valeurs par défaut 35

## Annexe

---

Explication des termes 36

## Spécifications

---

Spécifications 37



Index 39



Nous vous remercions d'avoir acquis cet appareil Marantz.  
 Afin d'assurer son bon fonctionnement, veuillez lire attentivement ce manuel de l'utilisateur avant d'utiliser l'appareil.  
 Après avoir lu le manuel, veuillez le conserver pour toute référence future.

## Accessories

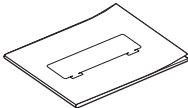
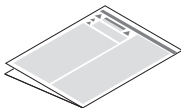
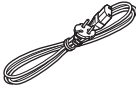
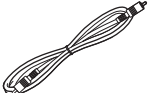
Assurez-vous que les articles suivants sont fournis avec l'appareil.

 <p>Guide de démarrage rapide</p>	 <p>Instructions de sécurité</p>	 <p>Cordon d'alimentation</p>	 <p>Câble du connecteur de la télécommande</p>	 <p>Câble du connecteur de contrôle AMP</p>
 <p>Clé pour bornes d'enceinte</p>				



# Caractéristiques

## Audio haute qualité

- **Module amplificateur de puissance à commutation à 16 canaux**  
Un amplificateur de puissance à découpage est utilisé pour atteindre une sortie élevée de 200 W par canal (8  $\Omega$ , 1 kHz, T.H.D. : 0,05 %, fonctionnement sur 2 canaux). Pour garantir d'excellentes performances, la distorsion est minimale sur toutes les fréquences. De plus, l'impédance de l'enceinte ne modifie que très peu les caractéristiques de fréquence. Ce système est associé à un circuit préamplificateur à haute vitesse avec un HDAM pour une reproduction précise des fines nuances des sources audio DSD et haute résolution.
- **Amplificateur à contre-réaction de courant**  
Cet appareil est doté d'un circuit amplificateur à rétroaction de courant à haute vitesse pour une amplification précise des signaux provenant de dispositifs audio HD tels que les lecteurs de disques Blu-ray. L'amplificateur à rétroaction de courant à haute vitesse permet également une reproduction naturelle du champ sonore.
- **Pièces de haute qualité audio**  
Chaque partie du circuit est conçue pour assurer une haute qualité audio, y compris une résistance MELF de haute qualité audio et un condensateur électrolytique.
- **Châssis à double couche**
- **Prises jack en laiton usiné haut de gamme**

## Haute performance

- **Commutez entre UNBALANCED RCA et BALANCED XLR**  
Vous pouvez choisir entre deux canaux d'entrée : Entrée UNBALANCED RCA ou entrée BALANCED XLR.
- **Fonction de réglage de la connexion BI-AMP/BTL**  
Vous pouvez régler une connexion bi-amplifiée et une connexion BTL pour l'amplificateur de puissance de chacun des deux canaux sans avoir à connecter un câble complémentaire du préamplificateur. La connexion BI-AMP évite les interférences dues à la force contre-électromotrice, car le woofer et le tweeter sont alimentés par des amplificateurs de puissance séparés. La connexion BTL (pont) permet d'obtenir des performances élevées, car les bornes positives et négatives des enceintes sont directement alimentées en fonction des niveaux de sortie de l'amplificateur de puissance. De plus, le courant d'attaque des enceintes ne pénètre pas directement dans le circuit de masse. Cela stabilise le potentiel de masse sur lequel l'amplitude est basée, réduisant le bruit et les interférences entre les circuits pour obtenir une amplitude précise.
- **Fonction AMP CONTROL**  
En raccordant cet appareil à un préamplificateur Marantz AV 10 doté d'une prise AMP CONTROL à l'aide du câble fourni, vous pouvez contrôler le fonctionnement des deux appareils simultanément, par exemple en contrôlant l'alimentation ou les paramètres d'affichage de l'éclairage. La connexion à l'AV 10 est une connexion flottante à la terre qui ne crée pas de boucle de terre, minimisant ainsi les impacts négatifs sur la qualité audio.
- **Autres fonctions**  
Équipé d'une entrée de flash IR qui supporte les installations personnalisées, et de bornes d'entrée et de sortie de déclenchement en courant continu.



# Nomenclature et fonctions

## Panneau avant

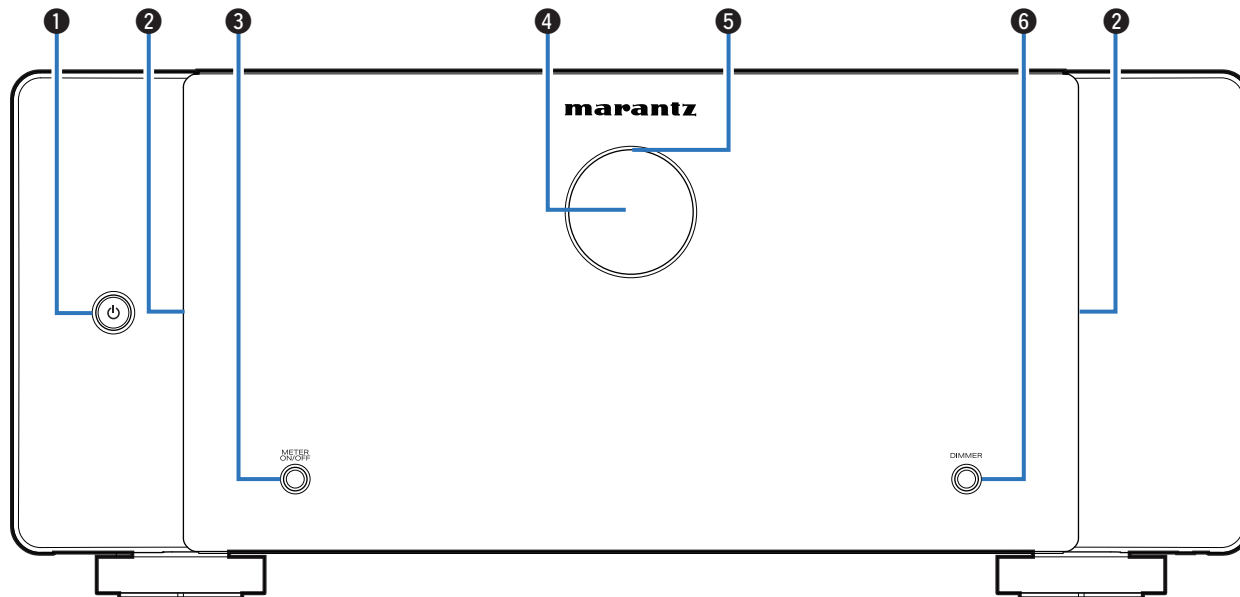

Pour plus de détails, voir la page suivante.

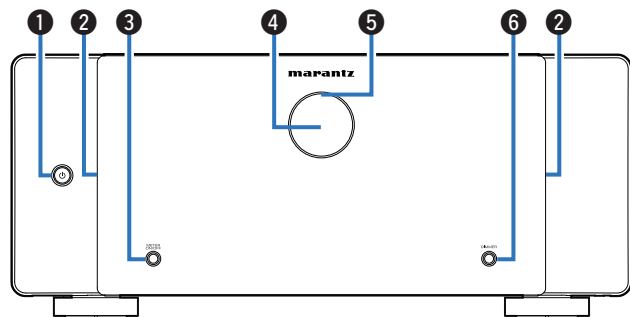

**1 Touche d'alimentation (⏻)**

Pour mettre sous tension/hors tension (veille). (👉 p. 29)

**2 Éclairage**

S'allume lorsque l'appareil est mis sous tension. La luminosité de l'éclairage peut être modifiée en appuyant sur DIMMER.

**3 Touche METER ON/OFF**

Permet d'activer ou de désactiver l'affichage et l'éclairage du compteur de niveau. (👉 p. 30)

**4 Indicateur de niveau**

Affiche le niveau du signal entré par le canal 1. Cette fonction peut être désactivée en appuyant sur METER ON/OFF.

**5 Témoin du circuit de protection**

Clignote lorsque le circuit de protection a fonctionné. (👉 p. 33)

**6 Touche DIMMER**

Appuyez sur ce bouton pour modifier la luminosité de l'éclairage. (👉 p. 31)



## Panneau arrière

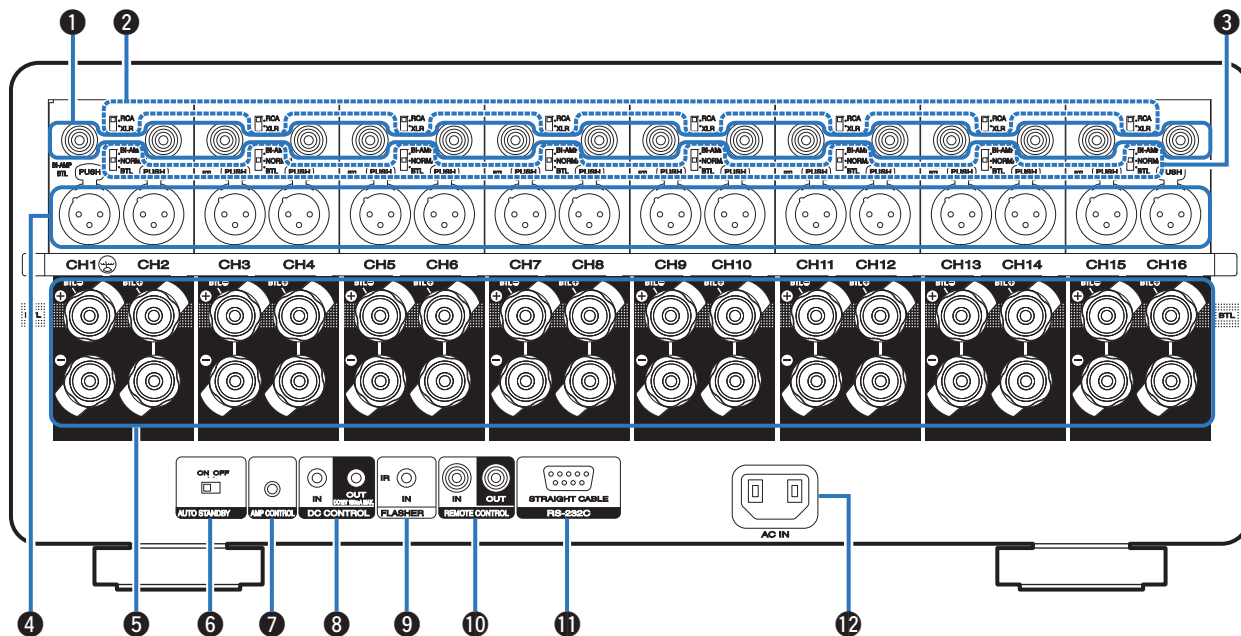

Pour plus de détails, voir la page suivante.



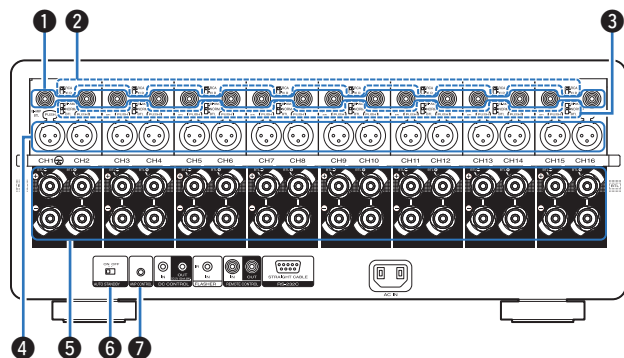

**1 Connecteurs UNBALANCED RCA INPUT**

Utilisé pour connecter un préamplificateur avec des connecteurs de sortie UNBALANCED RCA.

**2 Sélecteur RCA/XLR INPUT**

Commute en fonction de la prise jack utilisée pour la connexion au préamplificateur (UNBALANCED RCA ou BALANCED XLR).

**3 Sélecteur NORMAL/BI-AMP/BTL**

Vous pouvez régler une connexion bi-amplifiée et une connexion BTL pour l'amplificateur de puissance de chacun des deux canaux.

**4 Connecteurs BALANCED XLR INPUT**

Utilisé pour connecter un préamplificateur avec des connecteurs de sortie UNBALANCED XLR.

**5 Bornes d'enceintes (SPEAKERS)**

Utilisées pour connecter des enceintes. (☞ p. 17)

**6 Sélecteur AUTO STANDBY**

Lorsque la fonction de mise en veille automatique est réglée sur "ON", l'appareil se met automatiquement en veille après 15 minutes d'absence de signal d'entrée et d'opérations. (☞ p. 26)

**7 Prises AMP CONTROL**

Utilisez-les pour vous connecter à un préamplificateur Marantz doté de prises AMP CONTROL. Cela permet d'effectuer des opérations simultanément sur cet appareil et le préamplificateur, comme la mise sous tension ou la mise en veille et le réglage de la luminosité de l'éclairage. (☞ p. 21)



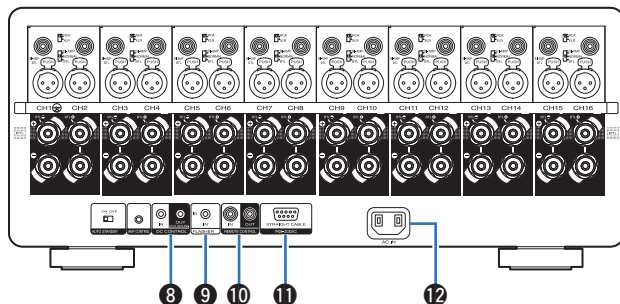

**8 Prises DC CONTROL**

Utilisées pour connecter des dispositifs équipés de la fonction trigger. (☞ p. 24)

**9 Prise FLASHER IN**

Utilisé pour connecter des répéteurs IR disponibles dans le commerce (vendus séparément). (☞ p. 23)

**10 Prises REMOTE CONTROL**

Utilisé pour connecter un équipement Marantz qui est équipé de bornes REMOTE CONTROL. Utilisez cette option lorsque vous souhaitez contrôler cet appareil avec une télécommande. (☞ p. 22)

**11 Borne RS-232C**

Permet de connecter des dispositifs de commande domotique équipés de bornes RS-232C. Consultez le manuel de l'Utilisateur du contrôleur domestique externe pour plus d'informations sur le contrôle en série de cet appareil.

Veuillez exécuter la procédure ci-dessous auparavant.

- ① Mettez en marche cet appareil.
- ② Eteignez cet appareil à partir du contrôleur externe.
- ③ Vérifiez que l'appareil est en mode veille.

**12 Prise CA (AC IN)**

Utilisée pour brancher le cordon d'alimentation. (☞ p. 27)

**REMARQUE**

- Ne touchez pas les broches internes des connecteurs sur le panneau arrière. Une éventuelle décharge électrique pourrait endommager de façon permanente votre appareil.



## ■ Contenu

Préparatifs	13
Exemple de variation de connexion	16
Connexion d'un préamplificateur	17
Connexion d'un dispositif de commande externe	21
Permet de régler la fonction de veille automatique	26
Connexion du cordon d'alimentation	27

### REMARQUE

- Ne pas brancher le cordon d'alimentation avant d'avoir terminé toutes les connexions.
- Ne pas mêler les cordons d'alimentation avec les câbles de connexion. Vous risquez de générer un bourdonnement ou du bruit.

## ■ Câbles utilisés pour les connexions

Fournit les câbles nécessaires en fonction des dispositifs que vous souhaitez connecter.

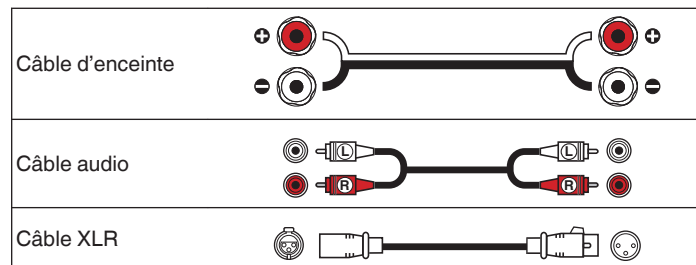

# Préparatifs

## Enceintes

Cette section décrit comment les connecter en partant d'exemples classiques.

### REMARQUE

- Déconnectez la fiche d'alimentation de l'appareil de la prise murale avant de connecter les enceintes.
- Connectez les câbles d'enceinte de façon à ce qu'ils ne dépassent pas des bornes d'enceinte. Le circuit de protection risque d'être activé si les fils touchent le panneau arrière ou si les côtés + et - entrent en contact. ("Circuit de protection" (☞ p. 36))
- Ne touchez jamais les bornes des enceintes lorsque l'alimentation est connectée. Vous risqueriez de vous électrocuter.
- Utilisez des enceintes avec une impédance de 4 à 16  $\Omega$ /ohms.

### ■ Connexion des câbles d'enceinte

Vérifiez attentivement les canaux gauche (G) et droit (D) et les polarités + (rouge) et - (noire) des enceintes connectées à cet appareil, et veillez à ce que les canaux et les polarités soient correctement connectés.

- 1 **Dénudez environ 15 mm du revêtement de l'embout du câble d'enceinte, puis torsadez fermement le fil conducteur ou coupez-le.**



- 2 **Fixez la clé pour borne de l'enceinte fournie à la borne de l'enceinte.**

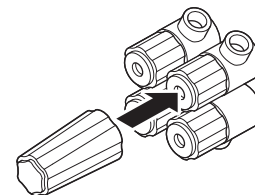

- 3** Tournez la borne de l'enceinte dans le sens inverse des aiguilles d'une montre pour la desserrer.

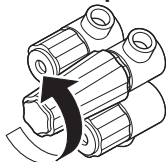

- 4** Insérez le fil conducteur du câble d'enceinte dans la garde de la borne de l'enceinte.

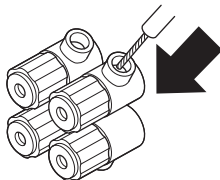

- 5** Tournez la borne de l'enceinte dans le sens des aiguilles d'une montre pour la resserrer.

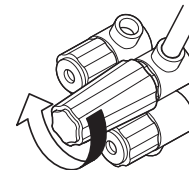

- La clé de raccordement à l'enceinte contient un aimant intégré qui permet de la fixer au panneau arrière. Après avoir connecté les enceintes, rangez-les dans la boîte à accessoires incluse ou dans un autre endroit sûr.

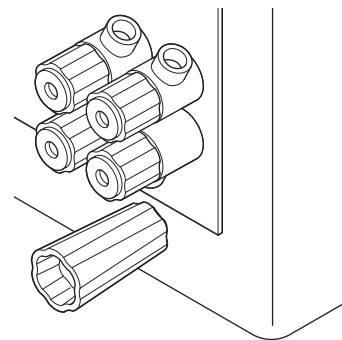

## Préamplificateur

- Connectez une extrémité du câble aux bornes d'entrée de cet appareil et l'autre extrémité aux bornes de sortie du préamplificateur (vendu séparément).
- Cet appareil est équipé de connecteurs UNBALANCED RCA et de connecteurs BALANCED XLR. Sélectionnez les connecteurs appropriés pour le préamplificateur que vous allez utiliser et changez le réglage du sélecteur RCA ou XLR de cet appareil. Si le préamplificateur possède les deux types de connecteurs, l'un ou l'autre peut être utilisé.

### [Disposition des broches du connecteur XLR]

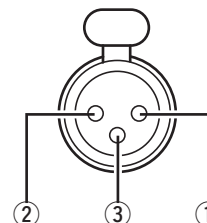

- ① GND (Masse)
- ② HOT (chaud)
- ③ COLD (froid)

La disposition PIN de cet appareil utilise la méthode européenne.

Dans la méthode USA, ② est COLD, et ③ est HOT.

Lors de la connexion d'un dispositif qui utilise la disposition PIN de type USA, remplacez les fiches ② et ③ sur un côté du câble symétrique.

#### REMARQUE

- Ne court-circuitez pas les HOT et GND ou COLD et GND pour utilisation.
- Retirez la fiche d'alimentation de cet appareil de la prise avant de brancher le préamplificateur. Mettez également hors tension le dispositif en cours de connexion.



# Exemple de variation de connexion

[Exemple 1] AV10

Cet appareil

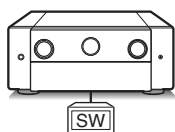

+

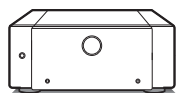

Connexion 7.1ch

[Exemple 2] AV10

Cet appareil

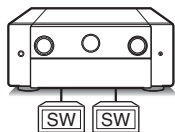

+

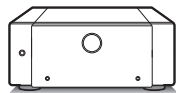

Connexion 15.2ch

[Exemple 3] AV10

Cet appareil

Cet appareil

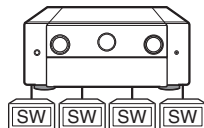

+

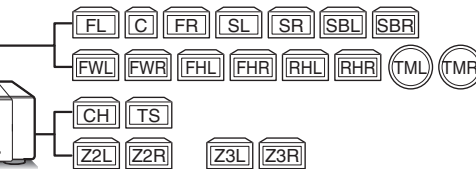
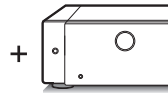
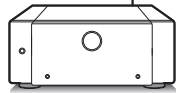

Connexion 17.4ch  
+  
Connexion de la ZONE2  
ou  
Connexion de la ZONE3

**FL** Enceinte avant (G)

**FR** Enceinte avant (D)

**C** Enceinte centrale

**SL** Enceinte surround (G)

**SR** Enceinte surround (D)

**SW** Subwoofer

**SBL** Enceinte surround arrière (G) **SBR** Enceinte surround arrière (D)

**FWL** Enceinte larges avant (G) **FWR** Enceinte larges avant (D)

**FHL** Enceinte avant-haut (G)

**FHR** Enceinte avant-haut (D)

**RHL** Enceinte de hauteur arrière (G)

**RHR** Enceinte de hauteur arrière (D)

**TML** Enceinte centrale supérieure (G)

**TMR** Enceinte centrale supérieure (D)

**CH** Enceinte centre-haute

**TS** Enceinte surround supérieur

**Z2L** Enceinte ZONE2 (G)

**Z2R** Enceinte ZONE2 (D)

**Z3L** Enceinte ZONE3 (G)

**Z3R** Enceinte ZONE3 (D)





# Connexion d'un préamplificateur

## Exemple de connexions au préamplificateur Marantz AV 10

### ■ Connexion du connecteur UNBALANCED RCA PRE OUT

Si vous utilisez les connecteurs UNBALANCED RCA, réglez le sélecteur RCA/XLR INPUT sur "RCA". Réglez le sélecteur NORMAL/BI-AMP/BTL sur "NORMAL".

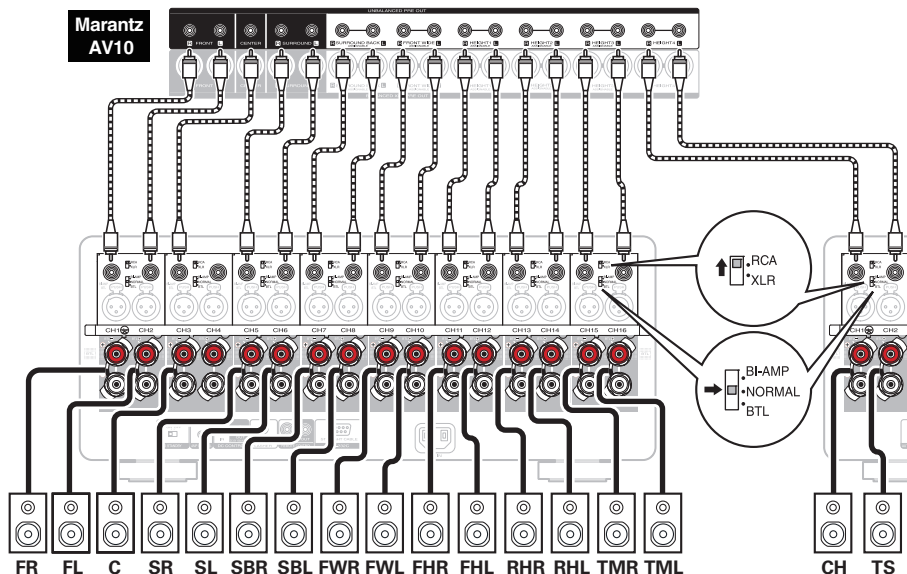

#### REMARQUE

- Veillez à configurer les paramètres du sélecteur RCA/XLR INPUT et du sélecteur NORMAL/BI-AMP/BTL avant de mettre l'appareil sous tension. Si vous essayez de modifier ces paramètres après avoir mis l'appareil sous tension, les réglages ne seront pas modifiés.



## ■ Connexion du connecteur BALANCED XLR PRE OUT

Si vous utilisez les connecteurs BALANCED XLR, mettez le réglage du sélecteur RCA/XLR INPUT de cet appareil sur "XLR". Réglez le sélecteur NORMAL/BI-AMP/BTL sur "NORMAL".

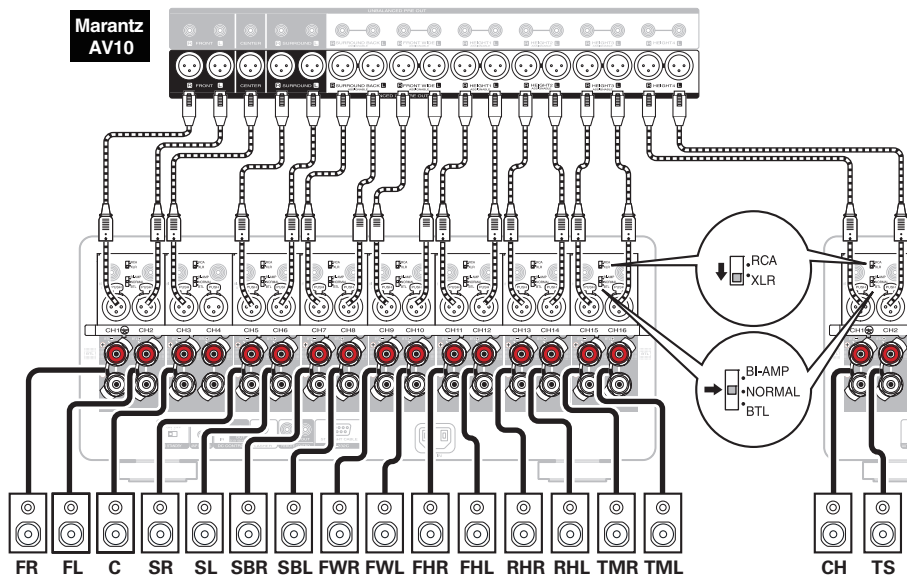

### REMARQUE

- Veillez à configurer les paramètres du sélecteur RCA/XLR INPUT et du sélecteur NORMAL/BI-AMP/BTL avant de mettre l'appareil sous tension. Si vous essayez de modifier ces paramètres après avoir mis l'appareil sous tension, les réglages ne seront pas modifiés.



## Connexion bi-amp

La connexion bi-amp est une méthode pour connecter des amplificateurs séparés à la borne du haut-parleur et à la borne du haut-parleur de graves d'une enceinte qui prend en charge la bi-amplification. Cette connexion permet à l'EMF (puissance retournée sans être sortie) du woofer de s'écouler dans le tweeter sans affecter la qualité sonore, produisant une qualité sonore supérieure.

**Exemple : utilisation des canaux 1 et 2 en tant que bi-amplification**

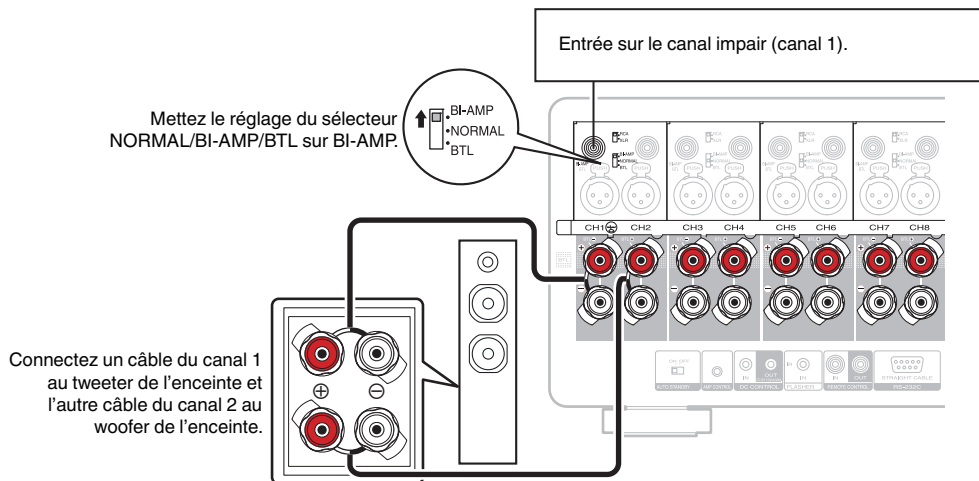

### REMARQUE

- Lors de la réalisation de connexions en mode double amplificateur, veillez à retirer la tôle ou le câble de court-circuit des bornes des haut-parleurs des aigus et des graves.
- Veillez à configurer les paramètres et le réglage du sélecteur NORMAL/BI-AMP/BTL avant de mettre l'appareil sous tension. Si vous essayez de modifier ces paramètres après avoir mis l'appareil sous tension, les réglages ne seront pas appliqués.



## Connexion BTL

Une connexion BTL utilise deux canaux pour alimenter une enceinte. Deux amplificateurs de puissance sont utilisés pour produire des signaux en opposition de phase à partir d'un seul signal d'entrée, ce qui permet une reproduction audio puissante.

**Exemple : utilisation des canaux 1 et 2 pour une connexion BTL**

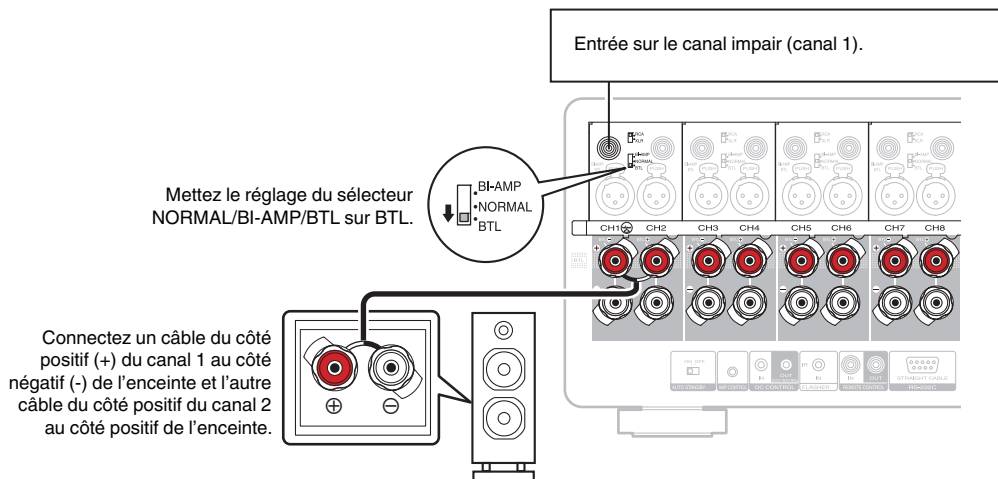

### REMARQUE

- Veillez à configurer les paramètres et le réglage du sélecteur NORMAL/BI-AMP/BTL avant de mettre l'appareil sous tension. Si vous essayez de modifier ces paramètres après avoir mis l'appareil sous tension, les réglages ne seront pas appliqués.

# Connexion d'un dispositif de commande externe

## Prises AMP CONTROL

Vous pouvez connecter cet appareil à un préamplificateur Marantz AV 10 avec une prise jack AMP CONTROL à l'aide du câble de commande fourni et effectuer les opérations suivantes pour les deux appareils simultanément.

- Lorsque le préamplificateur est mis sous tension ou mis en veille, l'appareil est également mis sous tension ou mis en veille.
- Lorsque le réglage de la luminosité de l'écran du préamplificateur est effectué, le même réglage est appliqué à l'éclairage de cet appareil

[Exemple] AV10

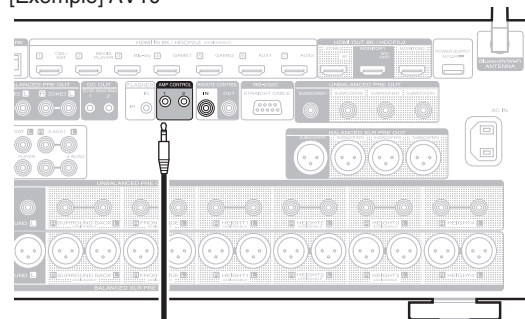

Cet appareil

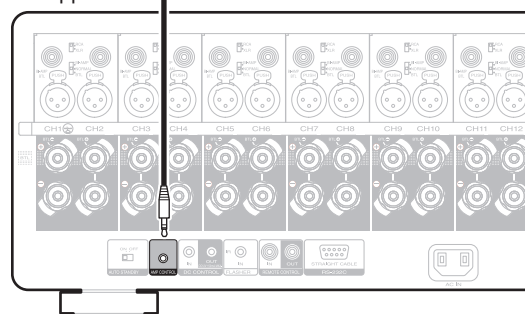

## Prises REMOTE CONTROL

Lors de la connexion d'un préamplificateur Marantz AV 10, vous pouvez mettre l'appareil sur ON/STANDBY en même temps que l'alimentation de l'AV 10.

Pour plus de détails, voir le manuel d'utilisation de l'AV 10.

[Exemple] AV10

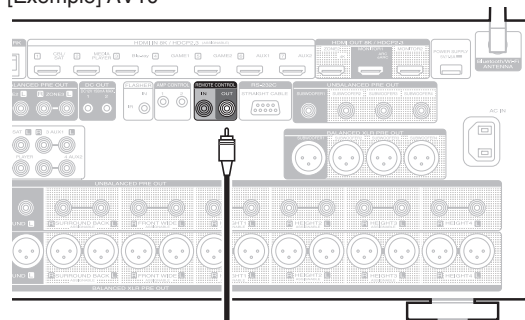

Cet appareil

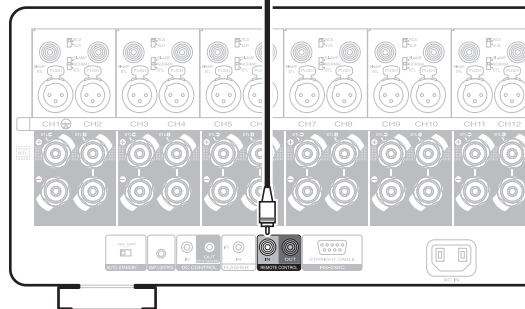

## Prise FLASHER IN

Si un répéteur IR disponible dans le commerce (vendu séparément) est connecté à la prise FLASHER IN de cet appareil, vous pouvez effectuer les opérations de télécommande même si cet appareil est installé dans un endroit où le signal de télécommande ne peut pas l'atteindre, comme dans un meuble.

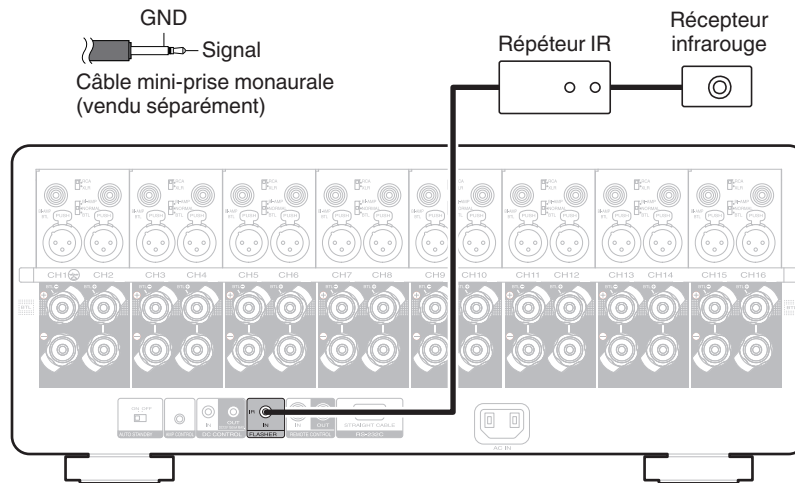

## Prises DC CONTROL

### ■ Prise jack DC CONTROL OUT

Lorsqu'un appareil doté d'une prise DC CONTROL IN est connecté via une mini-prise monaurale, il est possible de le mettre en marche/veille par l'intermédiaire du fonctionnement synchronisé avec cet appareil.

La prise DC CONTROL OUT produit un signal électrique de 12 V DC/150 mA maximum.

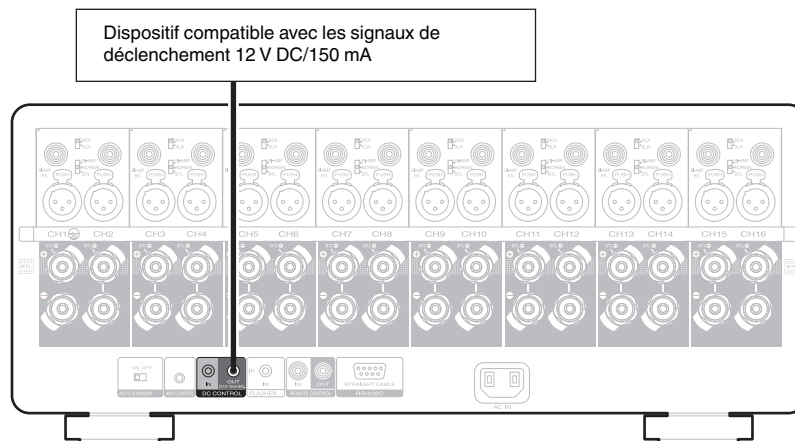

#### REMARQUE

- Utilisez un câble monaural avec fiche mini pour le branchement des prises DC OUT. N'utilisez pas un câble stéréo avec fiche mini.
- Si le niveau d'entrée de déclenchement admissible du dispositif connecté est supérieur à 12 V DC/150 mA ou en cas de court-circuit, la prise DC OUT ne peut pas être utilisée. Dans ce cas, mettez l'appareil hors tension, puis débranchez-le.



## ■ Prise jack DC CONTROL IN

Utilisé lors de la connexion d'un appareil doté d'une prise DC CONTROL OUT à ce dispositif, et en reliant la mise sous/hors tension du dispositif connecté à la mise sous/hors tension de cet appareil. Pour plus de détails, voir le manuel d'instructions du dispositif connecté.

### REMARQUE

- Lorsqu'une tension de 5 V - 15 V est appliquée à la prise jack DC CONTROL IN, l'appareil est mis sous tension. Cependant, l'entrée d'une tension en dehors de cette plage peut endommager l'appareil.

[Exemple] AV10

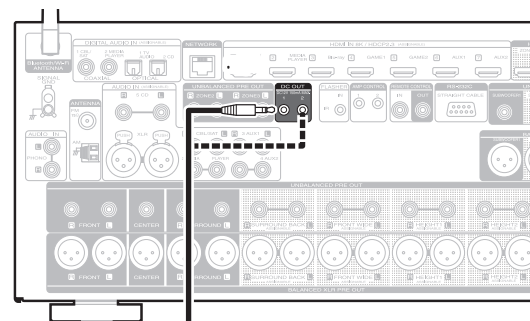

Cet appareil

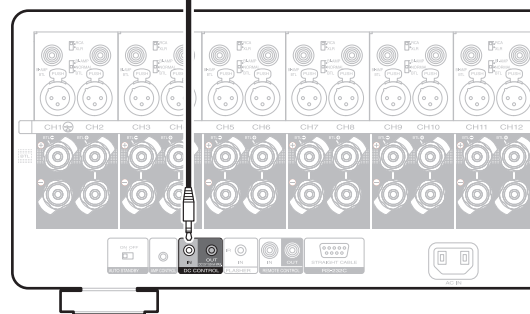

## Permet de régler la fonction de veille automatique

Lorsque la fonction de mise en veille automatique est réglée sur “ON”, l'appareil se met automatiquement en veille après 15 minutes d'absence de signal d'entrée et d'opérations.

Pour utiliser la fonction de veille automatique, réglez le sélecteur AUTO STANDBY sur “ON”.

Le réglage par défaut est “ON”.

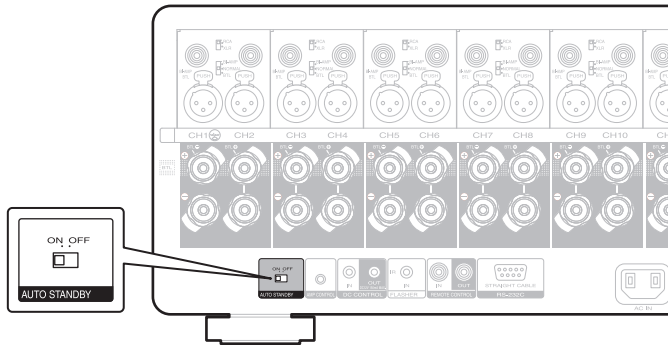

# Connexion du cordon d'alimentation

Une fois toutes les connexions effectuées, insérez la fiche d'alimentation dans la prise murale.

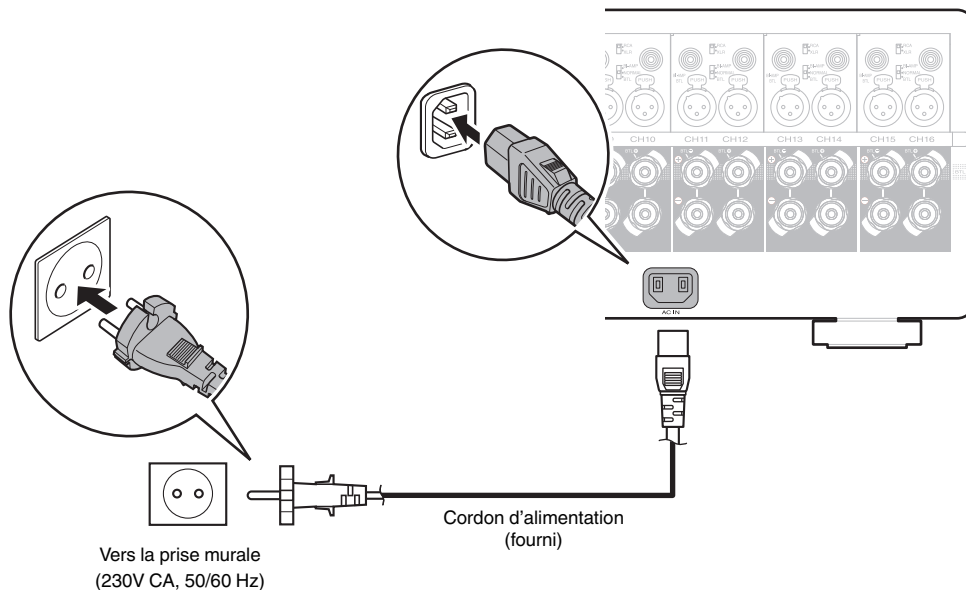

## ■ Contenu

### Utilisation basique

---

Mise sous tension	29
Mise en veille de l'alimentation	29

### Fonctions pratiques

---

Éteindre l'affichage de l'indicateur	30
Modification de la luminosité de l'éclairage	31



## Utilisation basique

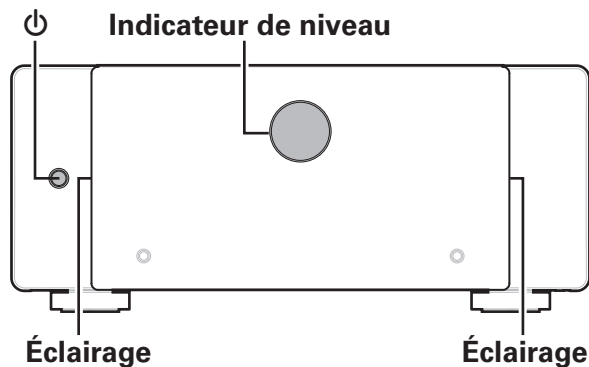

### Mise sous tension

#### 1 Appuyez sur $\phi$ pour mettre l'appareil sous tension.

L'indicateur de niveau et l'éclairage sont allumés.

#### REMARQUE

- Lorsque vous mettez l'appareil sous tension, réduisez le volume des dispositifs connectés au minimum.

### Mise en veille de l'alimentation

#### 1 Appuyez sur $\phi$ .

L'appareil commute en mode veille.

#### REMARQUE

- Même si l'appareil est mis en veille, certains circuits sont toujours actifs. Si vous n'avez pas l'intention d'utiliser cet appareil pendant une période prolongée (vacances, etc.), retirez la fiche d'alimentation de la prise murale. En outre, pour éviter tout accident inattendu, assurez-vous que la fiche d'alimentation est placée à un endroit où elle peut être retirée à tout moment.



- Vous pouvez connecter cet appareil à un préamplificateur Marantz AV 10 doté d'une prise AMP CONTROL à l'aide du câble fourni et effectuer des opérations pour les deux appareils simultanément, comme la mise sous tension ou hors tension. (☞ p. 21)



## Activation et désactivation de l'affichage de l'indicateur de niveau

Lorsque l'appareil est sous tension, le rétroéclairage est allumé et le niveau est affiché en fonction de l'entrée du signal du canal 1. L'affichage du compteur peut être éteint lorsque vous avez besoin d'obscurité, par exemple lorsque vous dormez.

Le réglage d'usine est réglé sur "Activé".

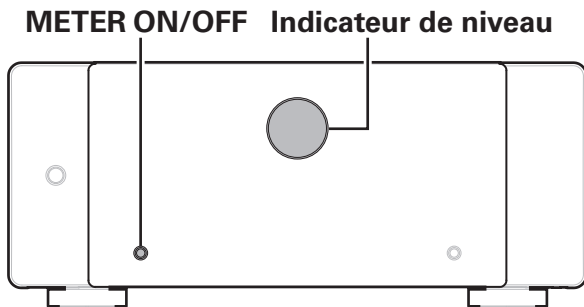

### 1 Appuyez sur **METER ON/OFF**.

Ce bouton permet d'activer et de désactiver l'affichage de l'indicateur de niveau.



## Modification de la luminosité de l'éclairage

La luminosité de l'éclairage peut être réglée entre quatre niveaux. Le réglage de l'éclairage sur off réduit le bruit qui pourrait affecter la lecture, ce qui permet d'obtenir une qualité audio élevée.

Le réglage d'usine est le niveau de luminosité le plus élevé.

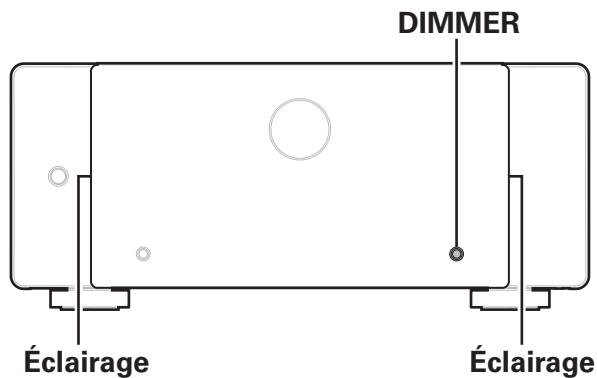

### 1 Appuyez sur DIMMER.

- Ce bouton permet de basculer entre les différents niveaux de luminosité de l'éclairage.

## Dépistage des pannes

---

Si un problème se produit, vérifiez d'abord les points suivants:

1. **Les connexions sont-elles correctes ?**
2. **L'appareil est-il utilisé conformément aux descriptions du manuel de l'utilisateur ?**
3. **Les autres composants fonctionnent-ils correctement ?**

Si cet appareil ne fonctionne pas correctement, vérifiez les symptômes dans cette section.

Si les symptômes ne correspondent pas à l'un de ceux décrits ici, veuillez consulter votre revendeur, car cela pourrait être dû à un défaut dans cet appareil. Dans ce cas, débranchez immédiatement l'alimentation et contactez le magasin où vous avez acheté cet appareil.





## L'alimentation ne se met pas sous/hors tension

### L'appareil ne s'allume pas.

- Vérifiez que la fiche d'alimentation est correctement introduite dans la prise murale. (🔧 p. 27)

### L'appareil se met automatiquement hors tension.

- La fonction de veille automatique est réglée sur "ON". L'appareil se met en veille après 15 minutes d'absence de fonctionnement ou de signal d'entrée. Pour désactiver la fonction de veille automatique, réglez le sélecteur AUTO STANDBY sur OFF. (🔧 p. 26)

### L'appareil s'éteint immédiatement lorsque l'on met l'appareil sous tension.

- Le circuit de protection a été activé. Débranchez l'appareil de la prise de courant, laissez-le pendant au moins 1 minute, puis rebranchez-le. (🔧 p. 36)

### L'appareil s'éteint et le témoin du circuit de protection affiche un clignotement long et quatre courts en orange.

- En raison de la hausse de température dans cet appareil, le circuit de protection fonctionne. Mettez l'appareil hors tension, patientez une heure environ jusqu'à ce qu'il ait suffisamment refroidi. Puis, mettez l'appareil à nouveau sous tension. (🔧 p. 36)
- Veuillez réinstaller cet appareil dans un endroit bien ventilé.
- Utilisez des enceintes ayant l'impédance spécifiée. (🔧 p. 13)
- Vérifiez le branchement des enceintes. Le circuit de protection peut avoir été activé parce que les fils conducteurs du câble des enceintes ont été en contact les uns avec les autres ou un fil conducteur a été déconnecté de la borne et est entré en contact avec le panneau arrière de cet appareil. Après avoir débranché le cordon d'alimentation, réparez en retorsadant fermement le fil conducteur ou en remettant la borne en ordre, puis rebranchez le fil. (🔧 p. 13)
- Baissez le volume de l'ampli connecté à cet appareil, et réinsérez la fiche d'alimentation.

### L'appareil s'éteint et le témoin du circuit de protection affiche un clignotement long et cinq courts en orange

- Le circuit de protection a fonctionné. Dans ce cas, retirez la fiche d'alimentation de la prise murale, réexaminez les conditions d'installation de cet appareil et vérifiez les connexions des câbles des enceintes. Si la même situation se produit lorsque l'appareil est remis sous tension, contactez le centre de service Marantz.



## Aucun son n'est émis

### Aucun son n'est transmis aux enceintes.

- Vérifiez les connexions des enceintes et les connexions aux autres dispositifs. (👉 p. 17)
- Modifiez le sélecteur d'entrée pour qu'il corresponde au connecteur d'entrée (BALANCED ou UNBALANCED) du dispositif connecté. (👉 p. 17)
- Insérez complètement les câbles de connexion.
- Vérifiez que les bornes d'entrée et les bornes de sortie ne sont pas inversément reliées.
- Vérifiez l'état des câbles.
- Vérifiez que les câbles d'enceintes sont correctement connectés. Vérifiez que les fils conducteurs des câbles entrent en contact avec la partie métallique des bornes des enceintes. (👉 p. 13)
- Serrez fermement les bornes d'enceintes. Vérifiez les bornes des enceintes pour un éventuel relâchement. (👉 p. 13)





## Réinitialisation aux valeurs par défaut

Si l'appareil ne peut pas fonctionner, le redémarrage de l'appareil peut améliorer le problème. Nous vous recommandons de redémarrer l'appareil avant de rétablir les paramètres par défaut.

Si les opérations ne se sont pas améliorées en redémarrant l'unité, suivez les étapes ci-dessous.

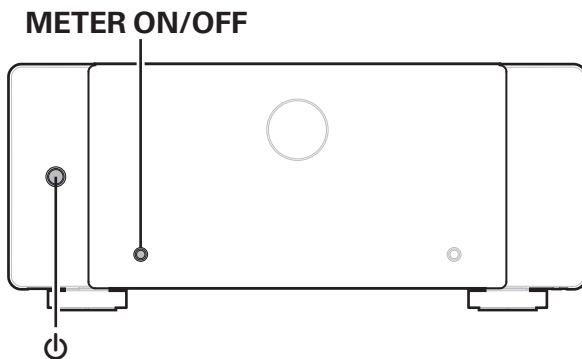
Divers réglages sont réinitialisés aux valeurs d'usine par défaut. Refaire les réglages.



- 1** Eteignez l'appareil à l'aide de .
- 2** Appuyez sur  tout en maintenant **METER ON/OFF** enfoncé.  
L'éclairage et les LED continuent de clignoter tant que le bouton est maintenu enfoncé.

## Explication des termes

---

### Impédance des enceintes

Il s'agit d'une certaine résistance nominale de l'enceinte réglée sur un courant alternatif et exprimée en ohms.

Plus l'impédance est faible, plus le rendement est élevé.

Cependant, la charge sur l'amplificateur est augmentée. Utilisez des enceintes dont l'impédance est supportée par cet appareil.

### Circuit de protection

Cette fonction est destinée à prévenir les dommages aux composants sur secteur lorsqu'une anomalie, surcharge ou surtension par exemple, survient pour une raison quelconque.



# Spécifications

<b>Puissance nominale :</b>	Normal, BI-AMP 200 W x 2 (charge de 8 $\Omega$ /ohms, 1kHz, T.H.D 0,05 %) 400 W x 2 (charge de 4 $\Omega$ /ohms, 1kHz, T.H.D 0,7 %) BTL 400 W x 2 (charge de 8 $\Omega$ /ohms, 1kHz, T.H.D 0,05 %)
<b>Bornes de sortie :</b>	4 – 16 $\Omega$ /ohms (Normal, BI-AMP) 8 – 16 $\Omega$ /ohms (BTL)
<b>Réponse en fréquence (1 W, 8 <math>\Omega</math>) :</b>	5 Hz – 70 kHz $\pm$ 3 dB
<b>Sensibilité/impédance d'entrée :</b>	1,4 V / 47 k $\Omega$ /kohms (UNBALANCED) 2,8 V / 100 k $\Omega$ /kohms (BALANCED)
<b>Rapport signal/bruit (IHF-A) :</b>	110 dB
<b>Niveau d'amplification de la tension :</b>	29 dB
<b>Température de fonctionnement :</b>	5 °C - 35 °C
<b>Alimentation :</b>	CA 230 V, 50/60 Hz
<b>Consommation :</b>	500 W
<b>Consommation électrique en mode veille :</b>	0,2 W

Pour des raisons d'amélioration, les caractéristiques et l'apparence sont susceptibles d'être modifiées sans avertissement préalable.



■ Dimensions (Unité : mm)

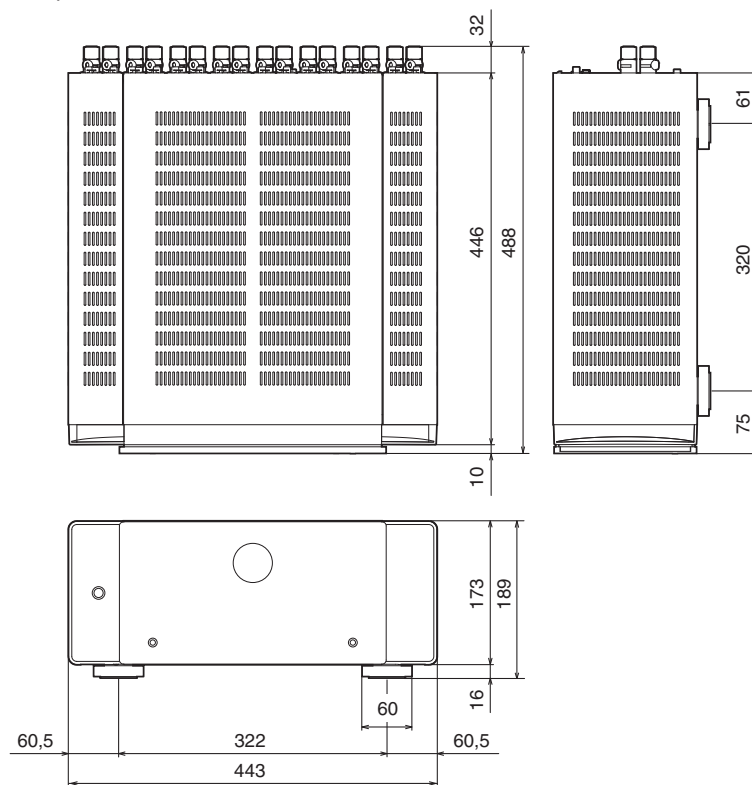

■ Poids : 19,8 kg

# Index

## Chiffres

15.2 canaux .....	16
17.4 canaux .....	16
7.1 canaux .....	16

## A

AMP CONTROL .....	21
-------------------	----

## B

BTL .....	20
-----------	----

## C

Circuit de protection .....	36
-----------------------------	----

## D

Dépistage des pannes .....	32
Double amplificateur .....	19

## E

Éclairage .....	31
-----------------	----

## I

Indicateur de niveau .....	30
----------------------------	----

## P

Panneau arrière .....	9
Panneau avant .....	7

## V

Veille auto .....	26
-------------------	----

## Z

ZONE2/ZONE3 .....	16
-------------------	----



**marantz®**

3520 10846 00ASB

©2022 Sound United. All Rights Reserved.