



**marantz®**

CD проигрыватель  
**CD5005**

На одном листе бумаги можно распечатать несколько страниц руководства в формате PDF.

Руководство пользователя

Передняя панель

Дисплей

Задняя панель

Пульт ДУ

Предметный указатель



<b>Комплект поставки</b>	<b>4</b>
Установка батареек	5
Диапазон действия пульта ДУ	5
<b>Отличительные особенности</b>	<b>6</b>
Высокое качество звучания	6
Высокие эксплуатационные характеристики	6
<b>Наименования и назначение составных частей</b>	<b>7</b>
Передняя панель	7
Дисплей	9
Задняя панель	10
Пульт дистанционного управления	11

## Подсоединения

<b>Соединение со стерео аудио усилителем</b>	<b>18</b>
<b>Соединение с устройством с цифровыми аудио-разъемами</b>	<b>19</b>
<b>Подключение устройств с разъемами для пульта дистанционного управления</b>	<b>20</b>
Подсоединение	20
Установка	20
<b>Подключение таймера</b>	<b>21</b>
<b>Подключение кабеля питания</b>	<b>22</b>

## Воспроизведение

<b>Основной режим работы</b>	<b>24</b>
Включение питания	24
Регулировка яркости дисплея	25
Переключение режима звука	25
<b>Воспроизведение компакт-дисков</b>	<b>26</b>
Воспроизведение компакт-дисков	26
Изменение скорости воспроизведения (Воспроизведение с управлением высотой звука)	28
Повторное воспроизведение A-B	29
Воспроизведение треков в заданном порядке (запрограммированное воспроизведение)	29
Пропуск нежелаемых дорожек (программа исключения из воспроизведения)	30
Переключение экрана (CD-TEXT)	31
<b>Воспроизведение компакт-дисков с данными (файлы MP3 и WMA)</b>	<b>32</b>
Воспроизведение файлов	33



## Установки

<b>Карта меню</b>	<b>35</b>
Управление меню	36
<b>Digital Out</b>	<b>37</b>
<b>Timer Play</b>	<b>37</b>
<b>Display Info</b>	<b>38</b>
<b>Auto Standby</b>	<b>38</b>

## Рекомендации

Рекомендации	40
Устранение неполадок	41

## Приложение

<b>Воспроизводимые носители</b>	<b>44</b>
Диски	44
Файлы	44
Порядок воспроизведения файлов MP3/WMA	45
О дисках и файлах	46
<b>Предупреждения по использованию носителей</b>	<b>47</b>
Вставка диска	47
Правила ухода за носителями	48
Очистка дисков	48
<b>Словарь терминов</b>	<b>49</b>
<b>Технические характеристики</b>	<b>50</b>
<b>Предметный указатель</b>	<b>53</b>







Благодарим за приобретение этого устройства Marantz.

Чтобы гарантировать его бесперебойную работу, пожалуйста, внимательно прочтите настоящее руководство пользователя, прежде чем приступить к эксплуатации изделия.

Ознакомившись с руководством, используйте его в дальнейшей работе с устройством.

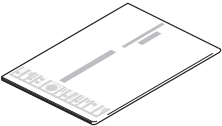
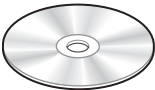
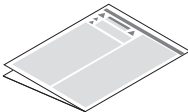
## Комплект поставки

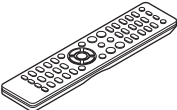
Убедитесь в наличии следующих компонентов в комплекте поставки изделия.

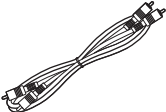
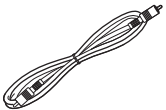
 <p>Краткое руководство пользователя</p>	 <p>CD-ROM (Руководство пользователя)</p>	 <p>Инструкции по технике безопасности</p>	 <p>Кабель питания</p>
 <p>Пульт дистанционного управления (RC002PMCD)</p>	 <p>Элементы питания R03/AAA</p>	 <p>Звуковой кабель</p>	 <p>Кабель для разъема дистанционного управления</p>



## Установка батареек

- 1** Подвиньте заднюю крышку в направлении стрелки и снимите ее.

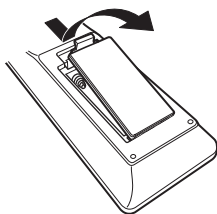

- 2** Вставьте две батареи в отсек для батарей надлежащим образом как показано.



- 3** Вставьте заднюю крышку на место.

### ПРИМЕЧАНИЕ

- При установке батареек соблюдайте направление, указанное маркировкой ⊕ и ⊖ в отсеке для батареек.
- Чтобы предотвратить ущерб или утечку жидкости из батареек:
  - Запрещается пользоваться новой батарейкой вместе со старой.
  - Запрещается пользоваться батарейками разных типов.
- Извлекайте батарейки из пульта ДУ при продолжительном перерыве в его использовании.
- В случае утечки жидкости из батареек тщательно вытрите жидкость в отсеке для батареек и вставьте новые батарейки.

## Диапазон действия пульта ДУ

При управлении направляйте пульт ДУ на датчик ДУ.

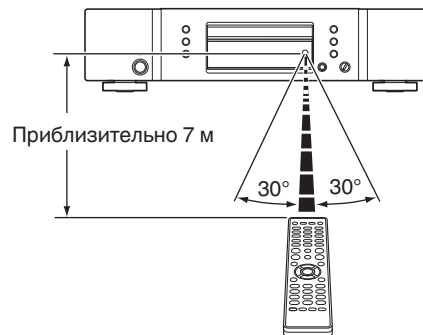

## Отличительные особенности

### Высокое качество звучания

- **Использование оригинальной схемы Marantz HDAM® SA2**  
В устройстве используется схема HDAM® SA2, качество которой как высокоскоростного буферного усилителя было подтверждено в проигрывателях Super Audio CD и высокотехнологичных усилителях.  
Наслаждайтесь высокой производительностью и качеством звука.
- **Встроенный усовершенствованный цифро-аналоговый преобразователь Cirrus Logic CS4398**  
Цифро-аналоговый преобразователь – это основной компонент качественного аудио-сигнала в CD-проигрывателе. Цифро-аналоговый преобразователь Cirrus Logic CS4398, получивший признание за высокую четкость и используемый в других проигрывателях Super Audio CD компании Marantz, применен и в данном устройстве.
- **Оснащен функцией Audio EX (☞ стр. 25)**  
Когда цифровой выход или дисплей отключены, можно насладиться высоким качеством звучания через аналоговый выход.
- **Высококачественная схема наушников**  
Высококачественная схема наушников собрана на базе сверхскоростного буферного усилителя, чтобы обеспечить высокое качество воспроизведения звука поздней ночью и в любой другой ситуации.

### Высокие эксплуатационные характеристики

- **Оснащен функцией управления высотой звука (☞ стр. 28)**  
Скорость воспроизведения компакт-диска (тон) можно изменить в пределах  $\pm 12$  шагов диапазона.  
Эта функция полезна для танцевальной практики, изучения языка и т.д.
- **Поддерживает воспроизведение файлов MP3 и WMA (☞ стр. 32)**  
На данном CD-проигрывателе можно воспроизводить файлы форматов MP3 и WMA, записанные на диски CD-R или CD-RW.
- **Отображение информации CD-TEXT**  
CD-Text – это дополнение к существующему стандарту аудио CD, которое отображает текстовую информацию, например имя исполнителя, название альбома и композиций, содержащуюся на CD. Компакт-диски со следующими логотипами поддерживают эту функцию.





- **Большой 16-символьный / 2-строковый дисплей**  
Текстовая информация появляется на большом дисплее во время воспроизведения MP3.

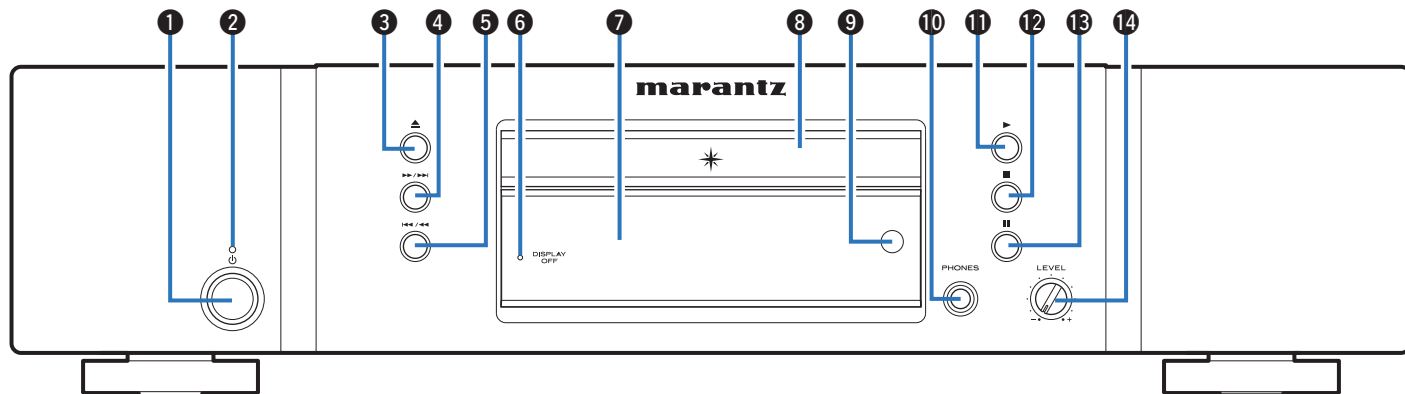

# Наименования и назначение составных частей

## Передняя панель



### 1 Кнопка управления питанием (⏻)

Используется для включения и выключения питания (режим ожидания). (📖 стр. 24)

### 2 Индикатор питания

Цвет индикатора питания отражает текущий режим:

- Питание включено : Выключен
- Режим ожидания : Красный

### 3 Кнопка открытия и закрытия лотка для диска (▲)

Открывает и закрывает лоток для диска. (📖 стр. 26)

### 4 Кнопка ускоренной перемотки вперед/перемотки вперед с пропуском (▶▶▶▶▶)

Воспроизводит следующую дорожку. Нажмите и удерживайте для перемотки дорожки вперед.

(📖 стр. 27, 33)

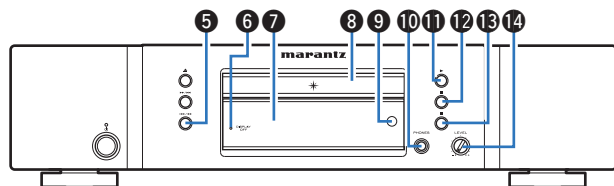

**5 Кнопка ускоренной перемотки назад/перемотки назад с пропуском (⏮/⏪)**

Возвращает воспроизведение в начало текущей дорожки. Нажмите и удерживайте для перемотки дорожки назад. (☞ стр. 27, 33)

**6 Индикатор DISPLAY OFF**

Горит, когда дисплей выключен. (☞ стр. 25)

**7 Дисплей**

Используется для отображения информации. (☞ стр. 9)

**8 Лоток для диска**

Используется для загрузки диска. (☞ стр. 26)

**9 Датчик пульта ДУ**

Используется для приема сигналов от пульта дистанционного управления. (☞ стр. 5)

**10 Штекер наушников (PHONES)**

Используются для подключения наушников.

**ПРИМЕЧАНИЕ**

Чтобы предотвратить ухудшение слуха, не следует слишком высоко поднимать уровень громкости при использовании наушников.

**11 Кнопка воспроизведения (▶)**

Начнется воспроизведение. (☞ стр. 27, 33)

**12 Кнопка остановки (■)**

Останавливает воспроизведение. (☞ стр. 27, 33)

**13 Кнопка паузы (⏸)**

Приостанавливает воспроизведение. (☞ стр. 27, 33)

**14 Ручка регулировки уровня громкости наушников (LEVEL)**

Регулирует уровень громкости наушников.





## Дисплей

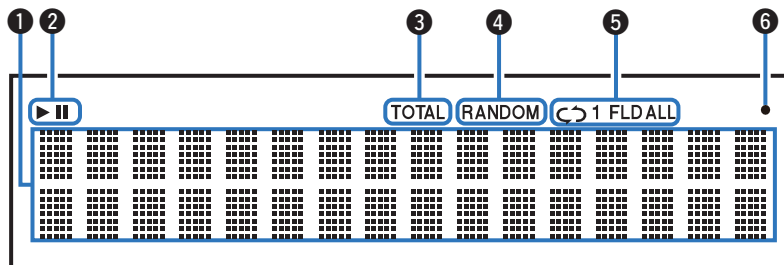

### 1 Информационный экран

Отображает различные сведения или истекшее время воспроизведения и прочую информацию, относящуюся к диску.

### 2 Индикаторы режима воспроизведения

▶ : Загорается во время воспроизведения.

|| : Загорается во время паузы.

### 3 Индикатор TOTAL

Загорается при отображении общего количества треков и общего время воспроизведения компакт-диска.

### 4 Индикатор RANDOM

Загорается при использовании режима случайного воспроизведения.

(☞ стр. 27, 33)

### 5 Индикаторы режима повтора

Отображает соответствующий режим повтора.

(☞ стр. 27, 33)

### 6 Индикатор приема сигналов с пульта ДУ

Загорается при приеме сигнала от пульта дистанционного управления.



## Задняя панель

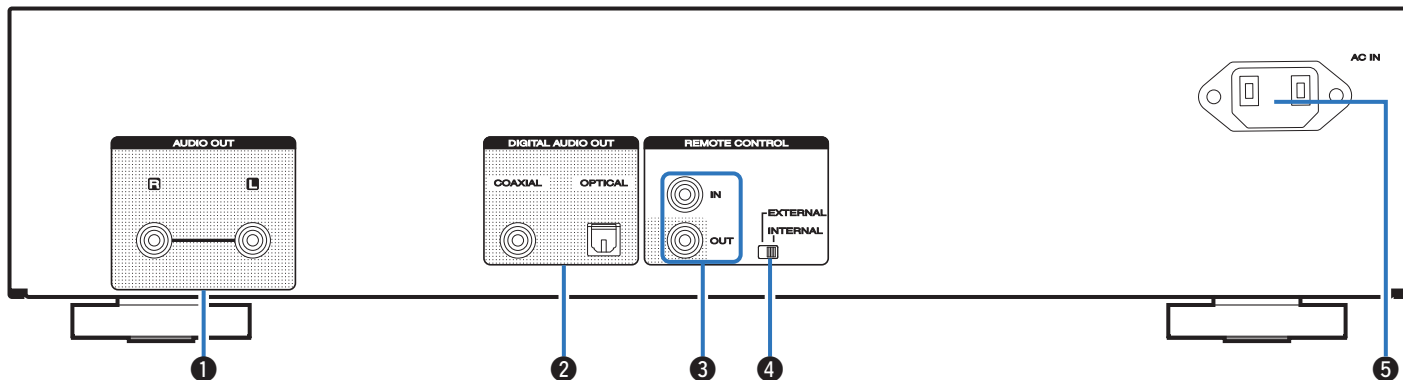

### 1 Разъемы AUDIO OUT

Используются для подключения устройств с аналоговыми аудиоразъемами или внешнего усилителя. (📖 стр. 18)

### 2 Разъемы DIGITAL AUDIO OUT (COAXIAL/OPTICAL)

Используется для подключения AV-ресивера или цифро-аналогового преобразователя, в которых имеются разъемы цифрового входа. (📖 стр. 19)

### 3 Разъемы REMOTE CONTROL

Используются для подключения к усилителю Marantz, поддерживающему функцию дистанционного управления. (📖 стр. 20)

### 4 Переключатель EXTERNAL/INTERNAL

Переместите переключатель в положение “EXTERNAL” для управления устройством посредством направления пульта дистанционного управления на усилитель, подключенный через разъем дистанционного управления. (📖 стр. 20)

### 5 Вход AC (AC IN)

Используется для подключения шнура питания. (📖 стр. 22)



## Пульт дистанционного управления

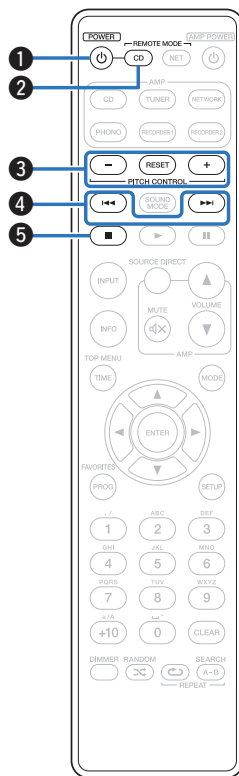

### ■ Эксплуатация данного устройства

Чтобы управлять CD-проигрывателем, нажмите кнопку REMOTE MODE CD для переключения дистанционного управления в режим управления CD.

- Кнопка REMOTE MODE CD загорается примерно на две секунды.

#### 1 Кнопка управления питанием (⏻)

Используется для включения и выключения питания (режим ожидания). (☞ стр. 24)

#### 2 Кнопка выбора режима дистанционного управления (REMOTE MODE CD)

Переключает дистанционное управление в режим управления CD.

#### 3 Кнопки управления высотой звука (PITCH CONTROL -, RESET, +)

При этом изменяется скорость воспроизведения (тон). (☞ стр. 28)

#### 4 Кнопки пропуска (⏮, ⏭)

Используются для пропуска к началу дорожки. Нажмите и удерживайте для перемотки вперед/назад. (☞ стр. 27, 33)

#### 5 Кнопка остановки (■)

Останавливает воспроизведение. (☞ стр. 27, 33)



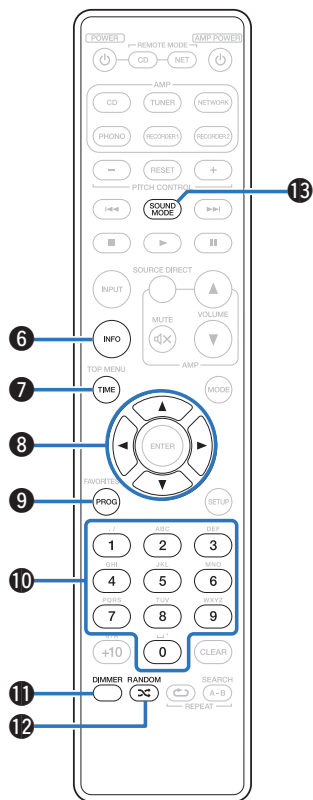

### 6 Кнопка информации (INFO)

Используется для переключения отображения информации о дорожке на дисплее во время воспроизведения.

(☞ стр. 31, 34, 38)

### 7 Кнопка TIME

Служит для переключения отображения времени воспроизведения (прошедшее время дорожки, оставшееся время дорожки и общее оставшееся время).

(☞ стр. 27, 33)

### 8 Кнопки курсора (Δ∇◀▶)

Используются для выбора элементов. (☞ стр. 33, 36)

### 9 Кнопка программы (PROG)

Устанавливает программу воспроизведения. (☞ стр. 29)

### 10 Кнопки с цифрами (0 – 9)

Используются для ввода букв или цифр на устройстве.

(☞ стр. 27, 29, 34)

### 11 Кнопка DIMMER

Используется для выбора яркости дисплея. (☞ стр. 25)

### 12 Кнопка RANDOM (RANDOM ⌘)

Используется для переключения режима случайного воспроизведения. (☞ стр. 27, 33)

### 13 Кнопка SOUND MODE

Переключение режима звука. (☞ стр. 25)

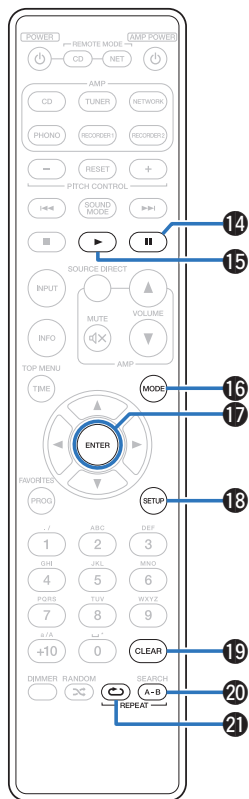

**14 Кнопка паузы (||)**

Приостанавливает воспроизведение. (☞ стр. 27, 33)

**15 Кнопка воспроизведения (▶)**

Начнется воспроизведение. (☞ стр. 27, 33)

**16 Кнопка переключения режима воспроизведения (MODE)**

Используется для выбора режима воспроизведения. (☞ стр. 33)

**17 Кнопка ENTER**

Подтверждает выбор. (☞ стр. 33, 36)

**18 Кнопка SETUP**

Отображает на дисплее меню настройки. (☞ стр. 36)

**19 Кнопка CLEAR**

Используется для отмены регистрации программы. (☞ стр. 30)

**20 Кнопка REPEAT A-B**

Устанавливает повторное воспроизведения A-B. (☞ стр. 29)

**21 Кнопка REPEAT (↺)**

Используется для переключения режима повторного воспроизведения. (☞ стр. 27, 33)



Усилителем и тюнером можно управлять с помощью кнопок управления усилителем даже тогда, когда выбран режим управления CD.



## ■ Управление усилителем

Можно управлять усилителем Marantz.

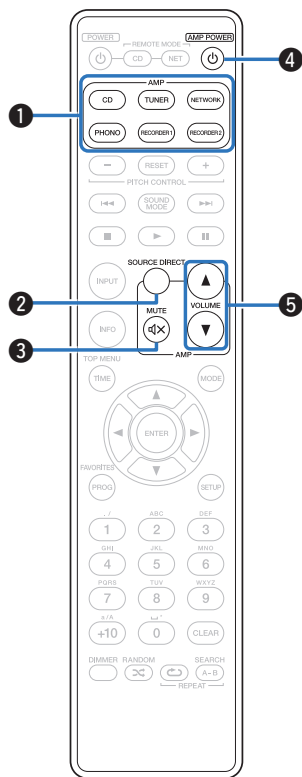

- 1 Кнопки выбора источника входного сигнала
- 2 Кнопка SOURCE DIRECT
- 3 Кнопка MUTE (⏏)
- 4 Кнопка AMP POWER (⏻)
- 5 Кнопки VOLUME (▲▼)



## ■ Управление сетевым аудиоплеером

Чтобы управлять сетевым аудиоплеером Marantz, нажмите кнопку REMOTE MODE NET для переключения дистанционного управления в режим работы сетевого аудиоплеера.

- Кнопка REMOTE MODE NET загорается примерно на две секунды.

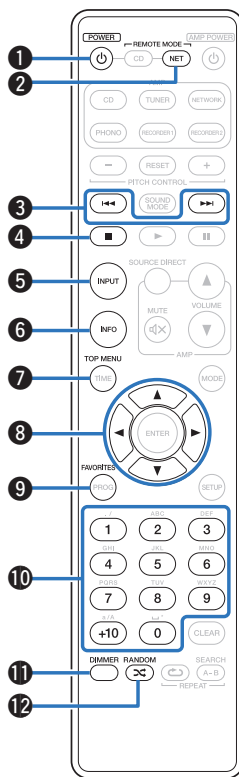

- 1 Кнопка управления питанием (⏻)
- 2 Кнопка выбора режима дистанционного управления (REMOTE MODE NET)
- 3 Кнопки пропуска (⏮, ⏭)
- 4 Кнопка остановки (■)
- 5 Кнопка выбора источника входного сигнала (INPUT)
- 6 Кнопка информации (INFO)
- 7 Кнопка TOP MENU
- 8 Кнопки курсора (⬆, ⬇, ⬅, ➡)
- 9 Кнопка FAVORITES
- 10 Кнопки с цифрами (0 – 9, +10)
- 11 Кнопка DIMMER
- 12 Кнопка RANDOM (⌘)



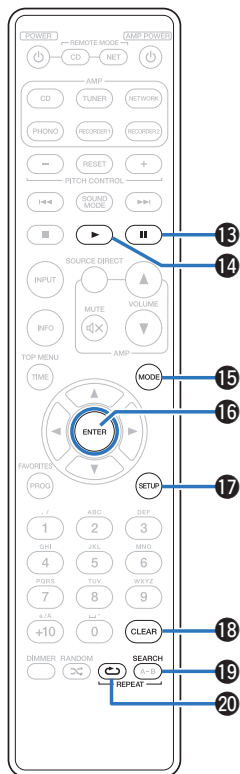

13 Кнопка паузы (||)

14 Кнопка воспроизведения (▶)

15 Кнопка переключения режима воспроизведения (MODE)

16 Кнопка ENTER

17 Кнопка SETUP

18 Кнопка CLEAR

19 Кнопка поиска (SEARCH)

20 Кнопка REPEAT (↺)



- Усилителем и тюнером можно управлять с помощью кнопок управления усилителем даже тогда, когда выбран режим работы пульта управления "NET".
- При пользовании пультом действуйте в соответствии с инструкциями по эксплуатации других устройств.





## ■ Содержание





Соединение со стерео аудио усилителем	18
Соединение с устройством с цифровыми аудио-разъемами	19
Подключение устройств с разъемами для пульта дистанционного управления	20
Подключение таймера	21
Подключение кабеля питания	22

### ПРИМЕЧАНИЕ

- Не включайте устройство в розетку, пока не будут подсоединены все компоненты.
- Не связывайте сетевые шнуры вместе с соединительными кабелями. Это может привести к образованию помех.

## ■ Кабели, используемые для подключения

К подключаемым устройствам используйте предназначенные им кабели.

Аудиокабель (входит в комплект)	
Кабель для разъема дистанционного управления (входит в комплект)	
Оптический кабель (Продается отдельно)	
Коаксиальный цифровой кабель (продается отдельно)	



## Соединение со стерео аудио усилителем

Используйте данное соединение для воспроизведения через усилитель.

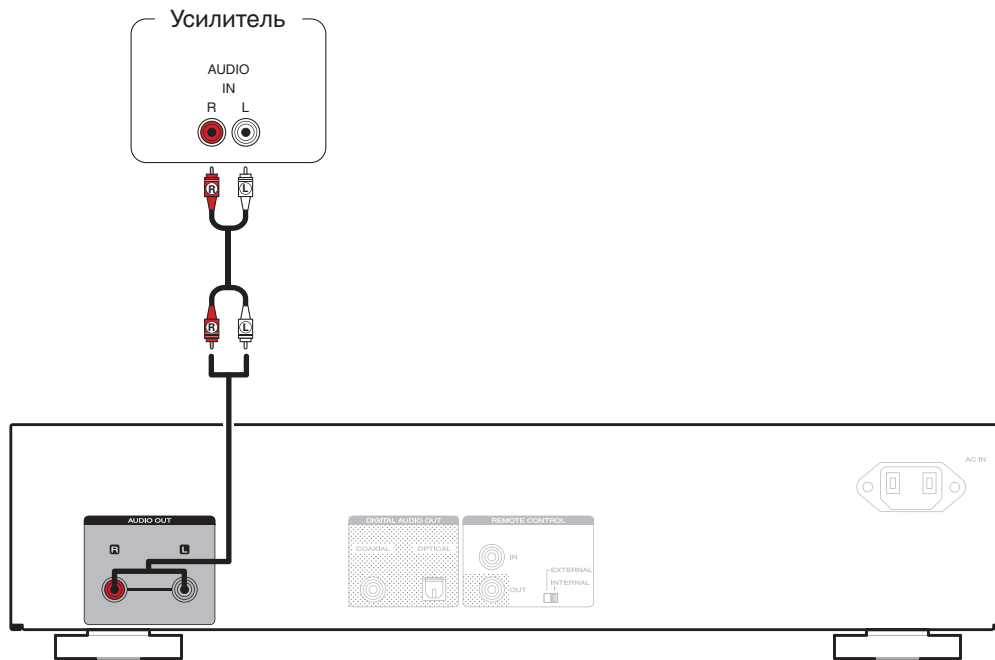

## Соединение с устройством с цифровыми аудио-разъемами

Наслаждайтесь цифровым качеством воспроизведения, подключив к данному устройству AV-ресивер или цифро-аналоговый преобразователь, у которых есть клемма цифрового звука.

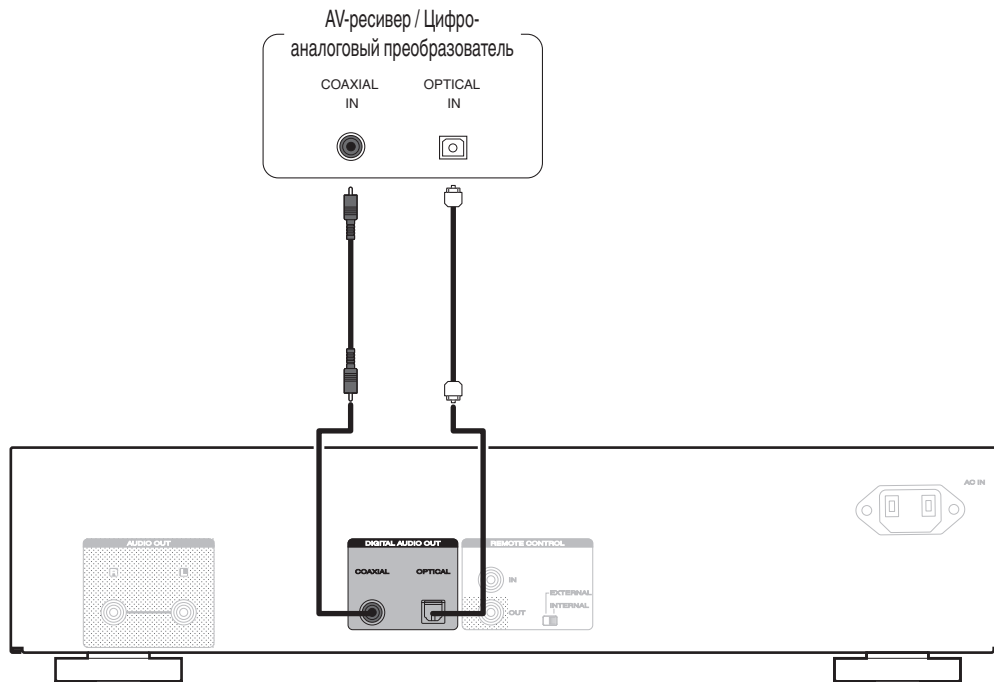

## Подключение устройств с разъемами для пульта дистанционного управления

Когда данное устройство подключено к усилителю Marantz, оно может принимать управляющие сигналы от усилителя и выполнять соответствующие операции.

Далее сконфигурируйте параметры “Connections” и “Settings”.

### Подсоединение

Воспользуйтесь кабелем для разъема дистанционного управления и подключите разъем REMOTE CONTROL IN данного устройства к разъему REMOTE CONTROL OUT усилителя.

### Установка

Переведите переключатель EXTERNAL/INTERNAL на устройстве в положение “EXTERNAL”.

- Эта настройка отключит сенсор дистанционного управления на данном устройстве.
- Для управления устройством направьте пульт на датчик усилителя.



- Чтобы использовать данное устройство самостоятельно, без подключения усилителя, переместите переключатель в положение “INTERNAL”.

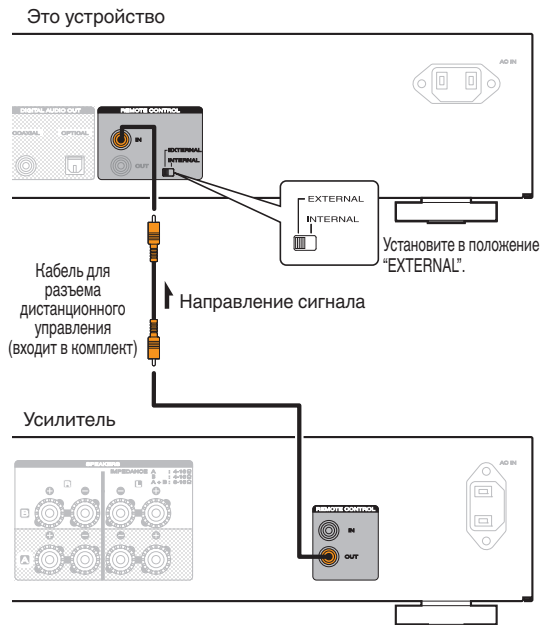

## Подключение таймера

Данное устройство может начинать воспроизведение по времени, если к нему подключены усилитель и таймер.  
("Timer Play" (📖 стр. 37))

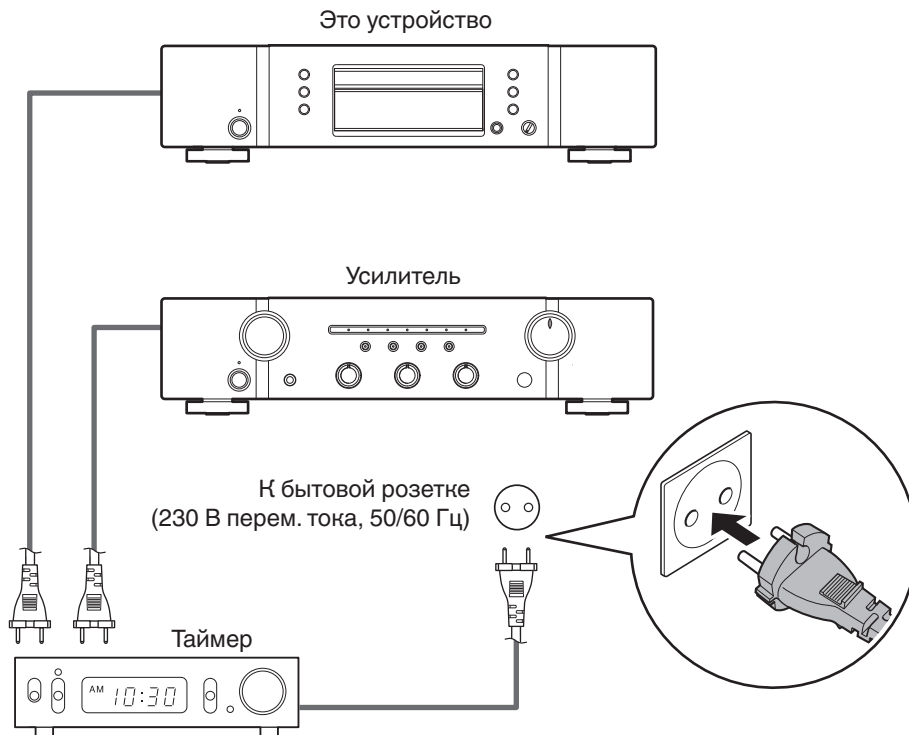

## Подключение кабеля питания

После подключения всех компонентов, включите устройство в розетку.

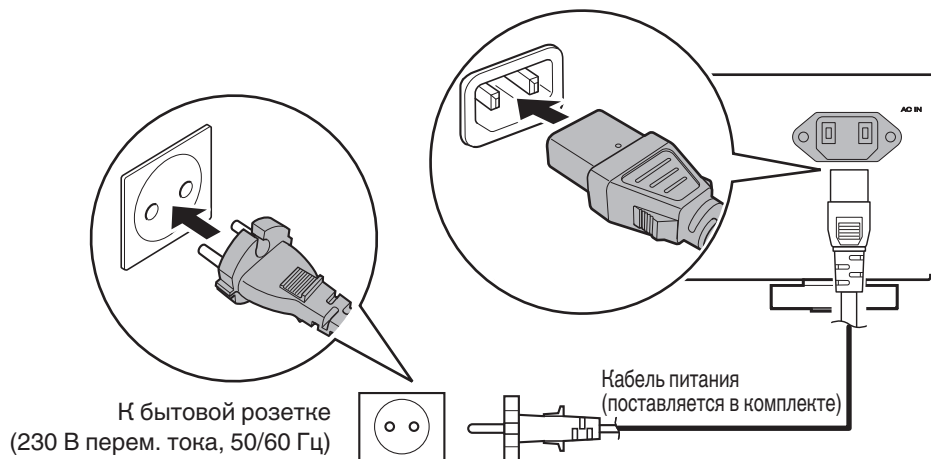

## ■ Содержание

Основной режим работы	24
Воспроизведение компакт-дисков	26
Воспроизведение компакт-дисков с данными (файлы MP3 и WMA)	32



# Основной режим работы

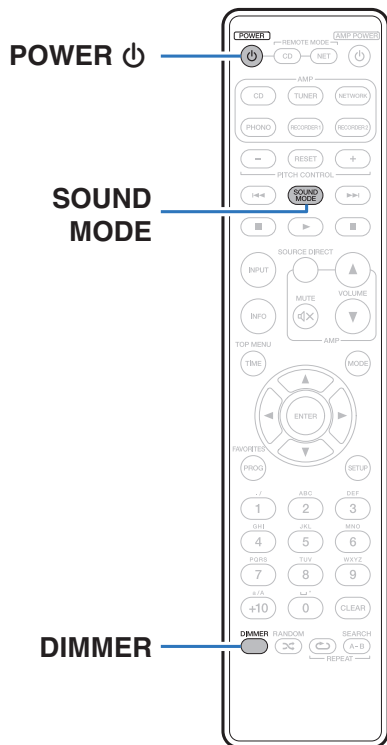

## Включение питания

- 1 Нажмите кнопку **POWER** , чтобы включить устройство.

Индикатор питания выключается.



Вы также можете переключить питание в режим ожидания, нажав  на основном блоке.

## Питание переключено в режим ожидания

- 1 Нажмите кнопку **POWER** .

Устройство перейдет в режим ожидания и индикатор питания загорится красным.





## Регулировка яркости дисплея

Можно выбрать один из четырех уровней яркости дисплея.

### 1 Нажмите кнопку DIMMER.

## Переключение режима звука

Эта функция отключает дисплей устройства и цифровой выход, чтобы получить наилучшее качество звука.

### 1 Во время остановки воспроизведения нажмите кнопку SOUND MODE.

**Audio EX OFF** (по умолчанию):

Режим Audio EX не установлен.

- Управление высотой звука : Включить
- Цифровой выход : Да \*1, \*2
- Дисплей : Да

**Audio EX 1** : Audio EX 1 обеспечивает лучший звук.

- Управление высотой звука : Выключить
- Цифровой выход : Нет
- Дисплей : Да

**Audio EX 2** : Audio EX 2 обеспечивает лучший звук через аналоговый выход.

- Управление высотой звука : Выключить
- Цифровой выход : Нет
- Дисплей : Нет (во время воспроизведения)

- \*1 Цифровые сигналы выводятся, только если для настройки управления высокими звуковыми частотами установлено значение "Pitch: 0".
- \*2 Настройка "Digital Out" меню отменяет настройку Audio EX. (🔧 стр. 37)



- Если нажать кнопку DIMMER, когда активен режим "Audio EX 2", то дисплей включится примерно на 3 секунды.



# Воспроизведение компакт-дисков

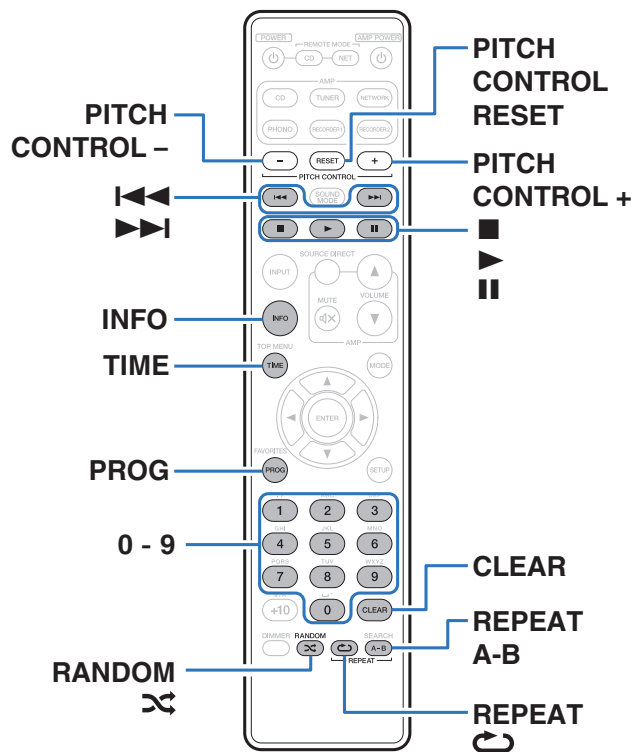

## Воспроизведение компакт-дисков

### 1 Вставьте диск. (☞ стр. 47)

- Нажмите **▶** на устройстве, чтобы открыть/закрыть лоток для диска.









### 2 Нажмите **▶**.

На дисплее загорится индикатор **▶**. Начнется воспроизведение.

#### ПРИМЕЧАНИЕ

- Не помещайте на лоток привода диска никакие посторонние предметы. Это может привести к повреждению механизма.
- Не толкайте лоток привода диска при выключенном проигрывателе. Это может привести к повреждению механизма.



Кнопки управления	Функции
	Воспроизведение
	Пауза
	Остановка
	Воспроизвести предыдущую дорожку / воспроизвести следующую дорожку (Нажать и удерживать) Перемотка назад/ перемотка вперед
0 – 9	Выбор дорожки
	Воспроизведение в случайном порядке
	Повторное воспроизведение <ul style="list-style-type: none"> <li>Переключение между режимами повторения всех дорожек и одной дорожки.</li> </ul>
	Повторное воспроизведение A-B (  стр. 29)
	Переключение отображения времени <ul style="list-style-type: none"> <li>Прошедшее время дорожки, оставшееся время дорожки и общее оставшееся время</li> </ul>

## ■ Воспроизведение конкретной дорожки (прямой поиск)

### 1 Для выбора дорожек используйте кнопки 0 – 9.

[Пример]

Выбор трека 4 :

Нажмите кнопку 4, чтобы выбрать дорожку 4.

Выбор трека 12 :

Нажмите последовательно кнопки 1 и 2, чтобы выбрать дорожку 12.



- Введенный номер установится через 1,5 секунды после нажатия цифровой кнопки. Чтобы ввести двузначный номер, нажимайте две цифровых кнопки непосредственно одну за другой.



## Изменение скорости воспроизведения (Воспроизведение с управлением высотой звука)

Это меняет скорость воспроизведения (тон) во время воспроизведения музыкального компакт-диска (CD-DA).

### ■ Увеличение скорости воспроизведения

#### 1 Нажмите PITCH CONTROL +.

- На дисплее появляется индикатор "PITCH", а скорость воспроизведения становится быстрее (увеличивается) при каждом нажатии кнопки (максимум до +12).

### ■ Уменьшение скорости воспроизведения

#### 1 Нажмите PITCH CONTROL -.

- На дисплее появляется индикатор "PITCH", а скорость воспроизведения становится медленнее (уменьшается) при каждом нажатии кнопки (максимум до -12).

### ■ Возвращение к нормальной скорости воспроизведения

#### 1 Нажмите PITCH CONTROL RESET.

- С дисплея исчезает индикатор "PITCH", и появляется "Pitch: 0".
- Снова нажмите PITCH CONTROL RESET, чтобы переключиться обратно к предыдущей установленной скорости воспроизведения.

#### ПРИМЕЧАНИЕ

- Функция управления высотой звука доступна только, когда настройка Audio EX установлена на "Audio EX OFF". (см. стр. 25)
- Воспроизведение с управлением высотой звука нельзя использовать для файлов MP3 и WMA.
- Цифровые сигналы не выводятся во время управления высокими звуковыми частотами. (Сигналы выводятся, если для управления высокими звуковыми частотами установлено значение "Pitch: 0").



## Повторное воспроизведение A-B

Можно выбрать отрезок дорожки, который необходимо прослушать, и воспроизвести его повторно.

- 1 Во время воспроизведения нажмите REPEAT A-B в том месте, с которого хотите начать повторное прослушивание.**

На дисплее отобразится “Repeat A-”.

- 2 Нажмите REPEAT A-B в том месте, где хотите закончить повторное прослушивание.**

На дисплее отобразится “Repeat A-B” и выбранный отрезок будет повторно воспроизводиться.

### ■ Отмена повторного воспроизведения A-B

Нажмите кнопку REPEAT A-B.



- Повторное воспроизведение A-B не может использоваться в режиме случайного воспроизведения.

## Воспроизведение треков в заданном порядке (запрограммированное воспроизведение)

Можно запрограммировать воспроизведение до 25 треков.

- 1 Во время остановки воспроизведения нажмите кнопку PROG.**

На дисплее отобразится “Program”.

- 2 Для выбора дорожек используйте кнопки 0 – 9.**

[Пример]

Выбор трека 4 : Нажмите кнопку 4, чтобы выбрать дорожку 4.



Выбор трека 12 : Нажмите последовательно кнопки 1 и 2, чтобы выбрать дорожку 12.

- Введенный номер установится через 1,5 секунды после нажатия цифровой кнопки. Чтобы ввести двузначный номер, нажимайте две цифровых кнопки непосредственно одну за другой.

- 3 Нажмите ►.**

Начнется воспроизведение треков в заданном порядке.



- Если во время запрограммированного воспроизведения нажать кнопку RANDOM , то запрограммированные дорожки будут воспроизводиться в случайном порядке.
- Если во время запрограммированного воспроизведения нажать кнопку REPEAT , то треки будут воспроизводиться повторно в запрограммированном порядке.

### ПРИМЕЧАНИЕ

- Программа воспроизведения удалится, когда будет открыт лоток для диска или будет выключено питание.



## ■ Проверка порядка воспроизведения запрограммированных дорожек

Во время остановки воспроизведения нажмите кнопку ►►I.  
При каждом нажатии кнопки ►►I показываються дорожки в запрограммированном порядке.

## ■ Удаление последней запрограммированной дорожки

Во время остановки воспроизведения нажмите кнопку CLEAR.  
Удаление последней запрограммированной дорожки.  
При каждом нажатии этой кнопки будет удаляться последний запрограммированный трек.

## ■ Удаление всех запрограммированных дорожек

Во время остановки воспроизведения нажмите кнопку PROG.

## Пропуск нежелаемых дорожек (программа исключения из воспроизведения)

Максимум 25 дорожек могут быть запрограммированы для программы исключения их воспроизведения.

- 1 Во время остановки воспроизведения нажмите кнопку PROG, а затем нажмите CLEAR.**  
На дисплее отобразится "Delete Program".
- 2 Для выбора дорожек, которые желаете пропустить, используйте кнопки 0 – 9.**  
[Пример]  
Чтобы пропустить дорожки 3 и 12, нажмите кнопку 3, а потом последовательно 1 и 2.
- 3 Нажмите ►.**  
Начнется воспроизведение, а выбранные дорожки будут пропущены.

## ■ Проверка элементов программы исключения

Во время остановки воспроизведения нажмите кнопку ►►I.  
При каждом нажатии кнопки ►►I показываються пропущенные дорожки в соответствующем порядке.



## ■ Удаление последней удаленной запрограммированной дорожки

Во время остановки воспроизведения нажмите кнопку CLEAR. Удаляется последняя дорожка в программе исключения. Последняя установленная дорожка в программе исключения удаляется при каждом нажатии кнопки CLEAR.

## ■ Удаление всех дорожек программы исключения

Во время остановки воспроизведения нажмите кнопку PROG.

## Переключение экрана (CD-TEXT)

- На данном устройстве можно просматривать информацию, сохраненную на диске типа CD-TEXT. Основная информация о воспроизводимой дорожке выводится на дисплей.
- Может быть отображено максимум 32 символа.
- Поддерживается только текст на английском языке.

### 1 Во время воспроизведения нажмите INFO.

Переключение между названием композиции, именем исполнителя и названием альбома.



- Вы можете выбрать, какая информация будет отображаться по нажатию кнопки INFO.

Дополнительные сведения о настраиваемых параметрах см. в разделе "Display Info" (☞ стр. 38).

### ПРИМЕЧАНИЕ

- Поскольку информация на разных дисках различается, она может отображаться не полностью.



## Воспроизведение компакт-дисков с данными (файлы MP3 и WMA)

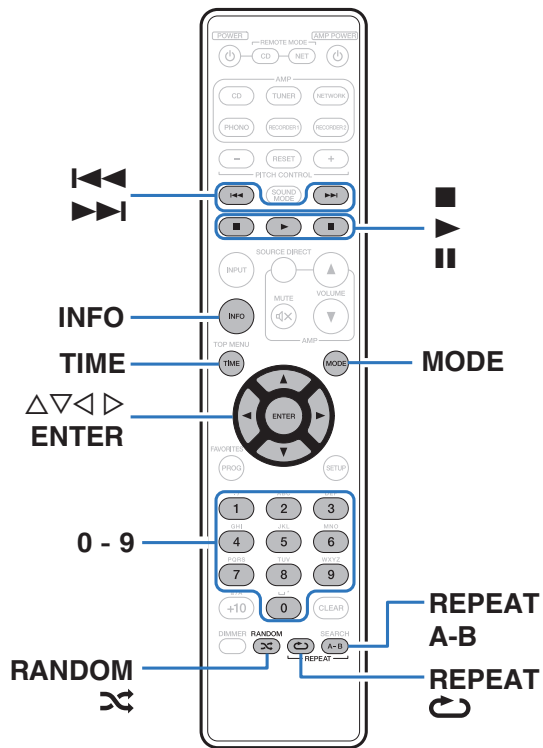

- В данном разделе будет описано, как воспроизводить файлы MP3 и WMA, записанные на диски CD-R или CD-RW. Информацию о том, как воспроизводить файлы, записанные не на CD-R или CD-RW, смотрите в следующих разделах.
- В Интернете имеется множество сайтов, с которых можно скачать музыкальные файлы в форматах MP3 или WMA (Windows Media® Audio). Музыка (файлы), скачанную с таких сайтов, можно записывать на диски CD-R или CR-RW и воспроизводить на этом проигрывателе.

“Windows Media” и “Windows” являются товарными марками или зарегистрированными товарными марками корпорации Microsoft в США и других странах.





## Воспроизведение файлов

### 1 Загрузите в проигрыватель диск CD-R или CD-RW с музыкальными файлами, записанными в формате MP3 и WMA. (🖱️ стр. 47)

- Нажмите ▲ на устройстве, чтобы открыть/закрыть лоток для диска.

### 2 С помощью кнопки MODE выберите режим папки или режим всего содержимого.

О дисплее

- При выборе “Folder mode”  
Загорается индикатор “FLD”.  
Воспроизводятся все файлы из выбранной папки.
- При выборе “All mode”  
Индикатор “FLD” погаснет.  
После воспроизведения выбранной папки и файлов воспроизводятся все файлы в папках.

### 3 С помощью Δ∇ выберите папку для воспроизведения.

### 4 С помощью <▷ выберите файл для воспроизведения.

### 5 Нажмите ▶.

Начнется воспроизведение.

Кнопки управления	Функции
▶	Воспроизведение
	Пауза
■	Остановка
◀◀▶▶	Воспроизвести предыдущую дорожку / воспроизвести следующую дорожку (Нажать и удерживать) Перемотка назад/ перемотка вперед
Δ ∇	Выбор папки
< ▷	Выбор файла
0 – 9	Выбор дорожки
MODE	Переключение в режим воспроизведения папки <ul style="list-style-type: none"> <li>• Воспроизводятся все файлы из выбранной папки.</li> </ul>
RANDOM ∞	Воспроизведение в случайном порядке
REPEAT ↺	Повторное воспроизведение <ul style="list-style-type: none"> <li>• Переключение между режимами повторения всех дорожек и одной дорожки.</li> </ul>
REPEAT A-B	Повторное воспроизведение A-B (🖱️ стр. 29)
TIME	Переключение отображения времени <ul style="list-style-type: none"> <li>• Дисплей переключается между прошедшим временем дорожки и общим оставшимся временем.</li> </ul>



- Номера папок и файлов определяются автоматически при загрузке дисков.



**ПРИМЕЧАНИЕ**

- В случае дисков с файлами MP3/WMA запрограммированное воспроизведение невозможно.
- Файлы, защищенные авторскими правами не воспроизводятся. (Появится индикация "Not Support".)  
Обратите внимание, что в зависимости от программного обеспечения, использованного для прожига, и ряда других условий, некоторые файлы могут неправильно воспроизводиться или отображаться.

## ■ Воспроизводимые файлы (расширения) ( стр. 44)

## ■ Выбор папки или файла во время воспроизведения

- Папка  
Используя  $\Delta$ / $\nabla$ , выберите необходимую папку и нажмите кнопку ENTER.
- Файлы  
С помощью  $\triangleleft$ / $\triangleright$  выберите необходимый файл, а затем нажмите кнопку ENTER.  
Также используйте кнопки  $\mathbf{I} \lll$ ,  $\mathbf{I} \ggg$  для выбора файла или кнопки 0 – 9 для выбора номера файла.
- Номера файлов определяется автоматически при загрузке дисков.

## ■ Выбор информации, выводимой на дисплей

Во время воспроизведения нажмите INFO.

- Переключение между названием файла, названием композиции, именем исполнителя и названием альбома.
- Проигрыватель может выводить только следующие символы:

ABCDEFGHIJKLMNOPQRSTUVWXYZ

abcdefghijklmnopqrstuvwxyz

0123456789

!"#\$%&';<>?@\[\_`{|}~^'()\*+,-./=(пробел)



## Карта меню

По умолчанию на устройстве установлены рекомендованные настройки. Можно настроить устройство в соответствии с существующей системой и Вашими предпочтениями.

Элементы настройки	Описание	Стр.
<b>Digital Out</b>	Настройка цифрового выходного сигнала.	<a href="#">37</a>
<b>Timer Play</b>	Данное устройство может начинать воспроизведение в заданное время, используя таймер.	<a href="#">37</a>
<b>Display Info</b>	Установка информации, которая отображается во время воспроизведения дисков CD-TEXT, файлов MP3 и WMA.	<a href="#">38</a>
<b>Auto Standby</b>	Определяет, будет ли устройство автоматически переключаться в режим ожидания, если воспроизведение остановлено более 30 минут.	<a href="#">38</a>



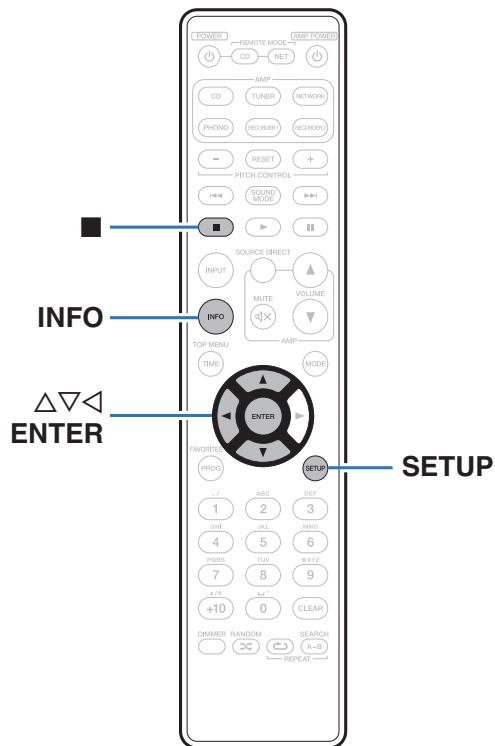

## Управление меню

- 1 Нажмите кнопку **SETUP**, когда воспроизведение остановлено.  
На дисплее появится меню.
- 2 С помощью  $\Delta \nabla$  выберите пункт меню для настройки или управления, а затем нажмите **ENTER**.
- 3 С помощью  $\Delta \nabla$  измените необходимую настройку.
- 4 Нажмите кнопку **ENTER**, чтобы ввести параметр.
  - Для возврата к предыдущему пункту нажмите кнопку  $\triangleleft$ .
  - Для выхода из меню нажмите кнопку **SETUP** во время отображения меню.  
Дисплей возвращается к обычному состоянию.



## Digital Out

Включает/выключает вывод цифрового аудио.

<b>On</b> (По умолчанию):	Используется цифровой выходной разъем.
<b>Off:</b>	Не используйте цифровой выходной разъем.

## Timer Play

Данное устройство может начинать воспроизведение в заданное время, используя таймер.  
("Подключение таймера" (🔗 стр. 21))

<b>On:</b>	Воспроизведение по таймеру включено.
<b>Off</b> (По умолчанию):	Воспроизведение по таймеру не установлено.

### ■ Использование функции воспроизведения по таймеру

1. Включите питание подключенных компонентов.
2. Вставьте диск.
3. Выберите вход усилителя в соответствии с подключенным главным устройством.
4. Установите время таймера.
5. Включите таймер.

Компоненты, подключенные к таймеру, выключатся.

По достижении установленного времени различные компоненты автоматически будут включены и воспроизведение начнется с первого трека.

#### ПРИМЕЧАНИЕ

- Воспроизведение по таймеру не поддерживается во время воспроизведения в случайном порядке или запрограммированного воспроизведения.



## Display Info

Установка информации, которая отображается во время воспроизведения дисков CD-TEXT, файлов MP3 и WMA.

<b>File Name</b> (По умолчанию):	Отображает название файла.
<b>Title:</b>	Отображает название композиции.
<b>Artist:</b>	Отображает имя исполнителя.
<b>Album:</b>	Отображает название альбома.



Нажмите кнопку INFO для переключения информации во время воспроизведения.

## Auto Standby

Определяет, будет ли устройство автоматически переключаться в режим ожидания, если воспроизведение остановлено более 30 минут.

<b>On</b> (По умолчанию):	Включить автоматический переход в режим ожидания.
<b>Off:</b>	Выключить автоматический переход в режим ожидания.



## ■ Содержание

### Рекомендации

Я хочу наслаждаться лучшим качеством аналогового аудио выхода	40
Я хочу отобразить CD-TEXT	40
Я хочу пропустить дорожки на компакт-диске	40
Я хочу повторно прослушать конкретный отрезок	40
Я хочу воспроизвести только определенную папку	40
Я хочу изменить скорость воспроизведения компакт-диска	40
Я хочу использовать пульт дистанционного управления данного устройства для управления сетевым аудиоплеером Marantz	40

### Устранение неполадок

Питание не включается/питание выключено	41
Не работает пульт дистанционного управления	42
На дисплее устройства нет изображения	42
Нет звука	43
Невозможно воспроизвести диски	43



## Рекомендации

### Я хочу наслаждаться лучшим качеством аналогового аудио выхода

- Включите Audio EX, который отключит цифровой выход и дисплей. (🔑 [стр. 26](#))

### Я хочу отобразить CD-TEXT

- Данное устройство совместимо с CD-TEXT. Нажмите кнопку INFO для переключения отображенной информации. (🔑 [стр. 31](#))

### Я хочу пропустить дорожки на компакт-диске

- Выберите дорожки, которые желаете пропустить, с помощью программы исключения из воспроизведения. (🔑 [стр. 30](#))

### Я хочу повторно прослушать конкретный отрезок

- Установите повторное воспроизведение A-B. (🔑 [стр. 29](#))

### Я хочу воспроизвести только определенную папку

- Кнопка MODE служит для установки диапазона воспроизведения "Folder mode". (🔑 [стр. 33](#))

### Я хочу изменить скорость воспроизведения компакт-диска

- Данное устройство оснащено функцией управления высотой звука. Нажмите кнопку PITCH CONTROL + или - на пульте ДУ для изменения скорости воспроизведения. (🔑 [стр. 28](#))

### Я хочу использовать пульт дистанционного управления данного устройства для управления сетевым аудиоплеером Marantz

- Нажмите кнопку REMOTE MODE NET на пульте ДУ для переключения дистанционного управления в режим управления сетевым аудиоплеером. (🔑 [стр. 15](#))
- Прочтите также инструкцию по эксплуатации сетевого аудиоплеера.





## Устранение неполадок



В случае возникновения неполадок, прежде всего, проверьте следующее.

1. **Правильно ли выполнены подсоединения?**
2. **Выполняется ли управление устройством в соответствии с руководством пользователя?**
3. **Работает ли остальная аппаратура надлежащим образом?**

Если устройство не работает надлежащим образом, выполните проверку в соответствии с приведенной ниже таблицей.

Если неполадка не устраняется, возможно, возникла неисправность. В таком случае немедленно отсоедините устройство от электросети и обратитесь в сервисный центр.

### ■ Питание не включается/питание выключено

Проявление	Причина / решение	Стр.
Устройство не включается.	• Проверьте надежность подсоединения вилки сетевого шнура к розетке электросети.	<u>22</u>
	• Данное устройство находится в режиме ожидания. Нажмите кнопку  на устройстве или POWER  на пульте дистанционного управления.	<u>24</u>
Устройство автоматически выключается.	• Установлен автоматический ждущий режим. В этом случае устройство переходит в режим ожидания при бездействии в течение примерно 30 минут. Чтобы отключить автоматический режим ожидания, установите "Auto Standby" в меню на "Off".	<u>38</u>



## ■ Не работает пульт дистанционного управления

Проявление	Причина / решение	Стр.
Не работает пульт дистанционного управления.	• Батарейки разряжены. Замените батарейки новыми.	<u>5</u>
	• Управляйте пультом ДУ с расстояния не более 7 м от данного устройства и под углом в пределах 30°.	<u>5</u>
	• Устраните любые препятствия между данным устройством и пультом ДУ.	—
	• Вставьте батарейки в правильном направлении, следя за метками ⊕ и ⊖.	<u>5</u>
	• Датчик ДУ устройства засвечен сильным светом (прямой солнечный свет, свет люминесцентной лампы инверторного типа и т. п.). Переставьте устройство в место, в котором датчик ДУ не будет засвечиваться сильным светом.	—
	• При использовании видеоаппаратуры 3D пульт ДУ данного устройства может перестать работать из-за помех, вызванных инфракрасной коммуникацией между устройствами (например, телевизором и 3D-очками). В этом случае отрегулируйте взаимное расположение устройств, использующих 3D, и расстояние между ними, чтобы устранить помехи.	—
	• Нажмите кнопку REMOTE MODE CD, чтобы переключить пульт дистанционного управления в режим “CD”.	<u>11</u>
	• При автономном использовании этого устройства выберите для переключателя состояние “INTERNAL”.	<u>20</u>

## ■ На дисплее устройства нет изображения

Проявление	Причина / решение	Стр.
Дисплей выключен.	• Нажмите кнопку DIMMER и выберите любое значение, кроме Выкл.	<u>25</u>
	• Дисплей отключается, если выбран режим звучания “Audio EX 2”.	<u>25</u>



## ■ Нет звука

Проявление	Причина / решение	Стр.
Звук не производится. Или звук искажается.	• Проверьте подсоединения всех устройств.	<u>17</u>
	• Прочно подключите все соединительные кабели.	—
	• Проверьте, не перепутаны ли местами подключения входных и выходных разъемов.	—
	• Проверьте, не повреждены ли кабели.	—
	• Проверьте функции и настройки усилителя и отрегулируйте их при необходимости.	—



## ■ Невозможно воспроизвести диски

Проявление	Причина / решение	Стр.
При нажатии кнопки воспроизведения не начинается воспроизведение или неправильно воспроизводится определенная часть диска.	• Диск загрязнен или поцарапан. Почистите диск или вставьте другой диск.	<u>48</u>
Невозможно воспроизвести диски CD-R/CD-RW.	• Диски не могут быть воспроизведены, если на них не завершена сессия записи. Используйте диск с завершенной сессией записи.	<u>44</u>
	• Вероятно, низкое качество записи или самого диска. Используйте правильно записанный диск.	—
	• Функция воспроизведения дисков DATA CD на данном устройстве поддерживает только форматы MP3 и WMA.	<u>44</u>
Отображается сообщение “No Disc”.	• Сообщение “No Disc” отображается, если диск не загружен или вставлен обратной стороной.	<u>47</u>
Отображается сообщение “00Tr 00:00”.	• Сообщение “00Tr 00:00” отображается, если загруженный диск не может быть воспроизведен.	<u>47</u>



## Воспроизводимые носители

### Диски

Воспроизводимые носители	
CD	
CD-R	
CD-RW	

#### ПРИМЕЧАНИЕ

- Некоторые диски и некоторые форматы записи на этом проигрывателе могут не воспроизводиться.
- Нефинализованные диски этот проигрыватель не воспроизводит.

### Файлы

Проигрыватель может воспроизводить диски CD-R и CD-RW, записанные с учетом описанных ниже требований.

#### ■ Формат записи

ISO9660 уровни 1, 2

Формат расширения (Juliet.Romeo)

#### ■ Файлы, записанные с использованием других форматов, проигрыватель может воспроизводить некорректно.

Максимальное количество воспроизводимых файлов и папок

Максимальное количество папок : 255

Количество файлов:255

#### ■ Теги

ID3-Tags (вер.1.x и 2.x)

WMA-TAG

(Поддерживаются следующие данные тегов: название композиции, исполнитель и альбом)



Воспроизводимые файлы (расширения)	Спецификация файлов
MP3 (.mp3)	• Частота дискретизации : 32 / 44,1 / 48 кГц
	• Скорость передачи данных : 32 кбит до 320 кбит
	• Формат файла : MPEG1 Audio Layer 3
WMA (.wma)	• Частота дискретизации : 32 / 44,1 / 48 кГц
	• Скорость передачи данных : 64 кбит до 192 кбит
	• Формат файла : Windows Media Audio

**ПРИМЕЧАНИЕ**

- Файлы обязательно должны иметь расширение “.mp3” или “.wma”. Файлы с другими расширениями (или вовсе без расширения) воспроизводиться не будут.
- В соответствии с законом об авторском праве, сделанные вами записи должны использоваться только в личных целях, в противном случае необходимо специальное разрешение правообладателя.

## Порядок воспроизведения файлов MP3/WMA

Если на диске имеется несколько папок, содержащих файлы MP3/WMA, то порядок их воспроизведения устанавливается автоматически при считывании информации устройством. Файлы в каждой папке воспроизводятся в том порядке, в котором они были записаны на носитель, начиная с самого раннего по дате и времени.

**CD-R/CD-RW**

При воспроизведении дисков CD-R и CD-RW сначала воспроизводятся файлы всех папок первого уровня, затем второго уровня, третьего уровня и т. д.



- Порядок воспроизведения, показываемый на компьютере, может отличаться от реального порядка воспроизведения файлов.
- Порядок воспроизведения файлов, записанных на CD-R/CD-RW-дисках, может быть другим — это зависит от программного обеспечения, используемого при записи.



## О дисках и файлах

Файлы, такие как MP3/WMA и т. д., записанные на носителях CD-R/-RW, разделяются на большие сегменты (папки) и небольшие сегменты (файлы). Файлы хранятся в папках, а папки можно разместить на устройстве хранения в иерархическом порядке. Данное устройство может распознать до 8 уровней папок.

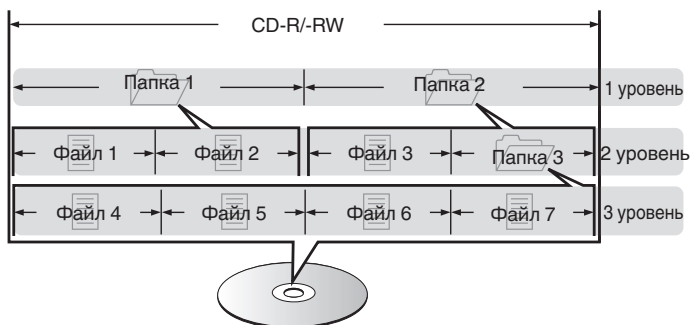

- При записи файлов MP3/WMA и т. д. на диск CD-R/-RW установите в соответствующем программном обеспечении формат записи как "ISO9660". Файлы могут не воспроизводиться надлежащим образом при записи в других форматах. Подробные сведения можно найти в инструкциях по программному обеспечению для записи дисков.



## Предупреждения по использованию носителей

### Вставка диска

- Установите диск в лоток этикеткой вверх.
- Перед загрузкой диска убедитесь, что лоток полностью выдвинут.
- Диск кладите плашмя на лоток: диск диаметром 12 см кладите во внешнюю выемку (рис. 1), а диск диаметром 8 см — во внутреннюю выемку (рис. 2).

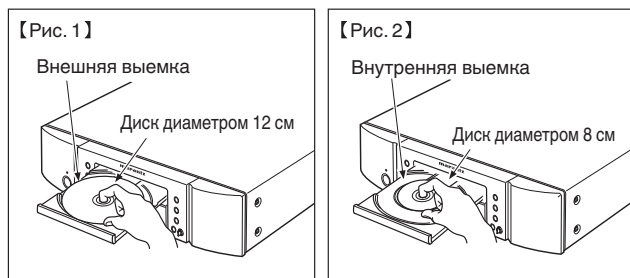

- Диск диаметром 8 см кладите во внутреннюю выемку без использования адаптера.



- Сообщение "00Tr 00:00" отображается, если загруженный диск не может быть воспроизведен.
- Сообщение "No Disc" отображается, если диск не загружен или вставлен обратной стороной.

### ПРИМЕЧАНИЕ

- На лоток кладите только один диск. Одновременная загрузка нескольких дисков может привести к повреждению проигрывателя или дисков.
- Не используйте треснутые и покоробленные диски, а также диски, отремонтированные с помощью клея.
- Не используйте диски, на которые наклеены этикетки, если на них есть кусочки липкой ленты или если на диске остались следы какого-либо клеящего средства. Такие диски могут застрять внутри проигрывателя и повредить его.
- Не используйте диски специальной формы, так как они могут повредить проигрыватель.



- Не толкайте лоток привода диска при выключенном проигрывателе. Это может привести к повреждению механизма.
- Если в течение длительного времени проигрыватель находится в помещении, в котором много дыма от сигарет и т. д., то поверхность оптических элементов может загрязниться, что станет причиной ухудшения точности считывания информации с дисков.



## Правила ухода за носителями

- Не допускайте попадания на диск жира и грязи, не оставляйте на рабочей поверхности диска отпечатков пальцев.
- Вынимайте диск из футляра очень аккуратно, чтобы не поцарапать его.
- Не сгибайте и не нагревайте диски.
- Не увеличивайте центральное отверстие диска.
- Не пишите на этикеточной (нерабочей) стороне диска шариковыми ручками, карандашами и т. д. Не приклеивайте на диск никакие этикетки.
- При внесении дисков из холодного помещения (например, с улицы) в теплое на нем могут образоваться капли росы — не используйте в этом случае для просушки дисков фен и прочие устройства.
- Не храните диски в следующих местах:
  1. На прямом солнечном свете в течение длительного времени
  2. В пыльных и сырых местах
  3. В местах рядом с нагревательными приборами и т.п.

## Очистка дисков

- При наличии отпечатков пальцев или пыли на диске протрите его перед использованием.
- Для очистки дисков используйте специальные имеющиеся в продаже чистящие наборы. Для протирки можно также использовать мягкую ткань.

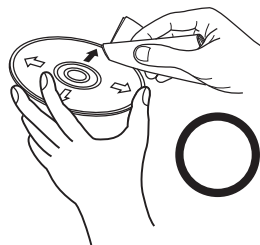

Протирайте диск (без нажима) в направлении от центрального отверстия к периферии.

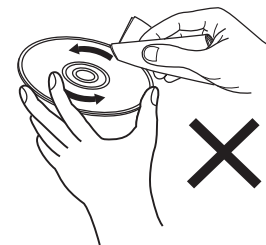

Не следует протирать диски круговыми движениями.

### ПРИМЕЧАНИЕ

- Не используйте для очистки дисков специальные средства для виниловых пластинок, бензин и другие растворители.



## Словарь терминов

### MP3 (MPEG Audio Layer-3)

Это международный стандарт алгоритма сжатия звуковых данных, используемый стандартом сжатия видеосигналов “MPEG-1”. Он сжимает объем данных примерно в 11 раз с сохранением качества звучания, эквивалентным музыкальному CD.

### WMA (Windows Media Audio)

WMA - это технология сжатия звуковых данных, разработанная корпорацией Microsoft.

Данные в формате WMA можно закодировать с помощью Windows Media® Player.

Для прочтения файлов WMA используйте только рекомендуемые корпорацией Microsoft приложения. В противном случае, использование нерекондуемых приложений может привести к сбою в работе.

### Частота дискретизации

Дискретизация подразумевает снятие отсчетов звуковой волны (аналогового сигнала) с регулярными интервалами и представление амплитуды каждого из отсчетов в цифровом формате (формирование цифрового сигнала).

Количество отсчетов, снимаемых в течение секунды, называется “частота дискретизации”. Чем выше это значение, тем ближе к исходному сигналу будет воспроизводящийся звук.

### Динамический диапазон

Разница между максимальным неискаженным уровнем звукового сигнала и минимальным различимым на фоне шумов уровнем.

### Скорость передачи данных

Объем звуковых данных, записанных на диске и считываемых за одну секунду.

### Финализация

Этот процесс позволяет воспроизводить диски, записанные на CD-рекордере, на других проигрывателях.

### Линейный PCM

Несжатый сигнал PCM (Pulse Code Modulation). В отличие от источников аудиосигнала, для которых характерно сжатие с потерями (например, MP3), качество звучания и динамический диапазон не уменьшаются.



# Технические характеристики

## ■ Параметры аудио

### • Аналоговый выход

Каналы:	2-канальный
Воспроизводимый частотный диапазон:	2 Гц – 20 кГц
Характеристики воспроизводимых частот:	2 Гц – 20 кГц ( $\pm 0,5$ дБ)
Отношение сигнал/шум:	110 дБ
Динамический диапазон:	100 дБ
Гармоническое искажение:	0,002 % (1 кГц)
Коэффициент детонации:	Высокая точность

### • Уровень выходного сигнала

Тип сигнала:	2,35 V RMS стерео
Выход для наушников:	28 mW/32 $\Omega$ /Ом (максимальное отклонение)

### • Цифровой выход

Коаксиальный:	0,5 В (размах)/75 $\Omega$ /Ом
Оптический:	-19 dBm

### • Система оптического считывания

Лазер:	AlGaAs
Длина волны:	780 нм
Тип сигнала:	16-разрядный линейный PCM
Частота дискретизации:	44,1 кГц



**■ Главный**

<b>Питание:</b>	Переменный ток 230 В, 50/60 Гц
<b>Энергопотребление:</b>	14 Вт
<b>Энергопотребление в режиме ожидания:</b>	0,35 Вт или менее
<b>Диапазон рабочих температур:</b>	+5 °С – +35 °С
<b>Допустимая влажность:</b>	5 – 90 % (без росы)

В целях совершенствования продукции технические характеристики и конструкция устройства могут быть изменены без предварительного уведомления.



## ■ Размеры (Единицы измерения: мм)

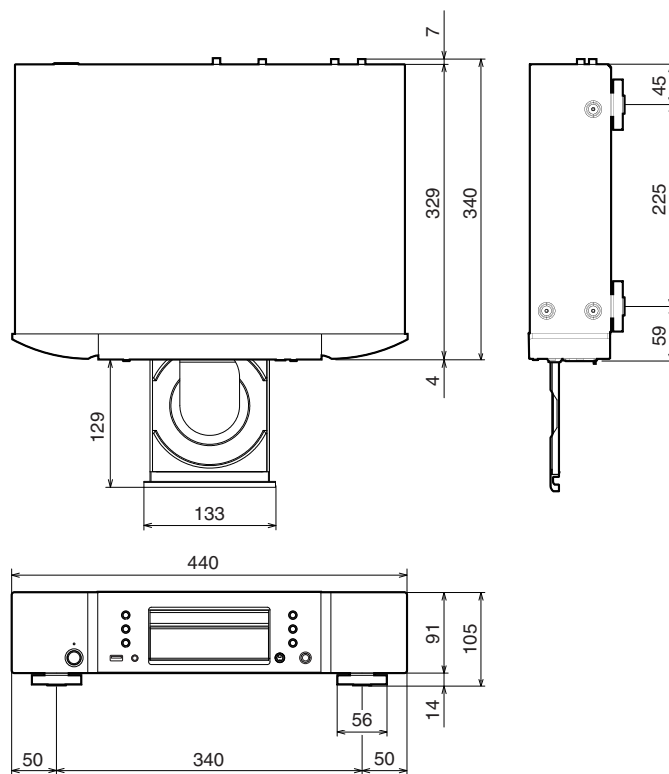

■ Вес: 5,0 кг

Передняя  
панель

Дисплей

Задняя  
панель

52

Пульт ДУ

Предметный  
указатель



# Предметный указатель

<b>А</b>	
Автоматический режим ожидания .....	38
Audio EX .....	25
<b>В</b>	
Включение питания .....	24
Воспроизведение DATA CD .....	32
Воспроизведение в случайном порядке ....	27, 33
Воспроизведение компакт-диска .....	26
Воспроизведение с управлением высотой звука .....	28
Воспроизведение файла MP3 .....	32
Воспроизведение файла WMA .....	32
Выбор дорожки .....	27
<b>Д</b>	
Динамический диапазон .....	49
Дисплей .....	9
Дистанционное управление .....	20

<b>З</b>	
Задняя панель .....	10
Запрограммированное воспроизведение ....	29
<b>К</b>	
Кабели, используемые для подключения .....	17
Карта меню .....	35
Комплект поставки .....	4
<b>Л</b>	
Линейный PCM .....	49
<b>П</b>	
Передняя панель .....	7
Повторное воспроизведение .....	27, 33
Повторное воспроизведение A-B .....	29
Подключение кабеля питания .....	22
Пульт дистанционного управления .....	11
<b>Р</b>	
Рекомендации .....	40

<b>С</b>	
CD-TEXT .....	31
Скорость передачи данных .....	49
Соединения D/A конвертера .....	19
Соединения A/B ресивера .....	19
Соединения усилителя .....	18
<b>Т</b>	
Таймер .....	21
<b>У</b>	
Удалить программу воспроизведения .....	30
Установка батареек .....	5
Устранение неполадок .....	41
<b>Ф</b>	
Финализация .....	49
<b>Ч</b>	
Частота дискретизации .....	45, 49
<b>Я</b>	
Яркость дисплея .....	25





**[www.marantz.com](http://www.marantz.com)**

You can find your nearest authorized distributor or dealer on our website.

**marantz**<sup>®</sup> is a registered trademark.

D&M Holdings Inc.  
3520 10329 10AM