

Innehåll

Anslutningar

Avspelning

Inställningar

Tips

Bilaga



**marantz®**

AV-Surroundmottagare  
**SR5012**

Bruksanvisning

Frontpanelen

Skärm

Bakpanelen

Fjärrkontroll

Register



<b>Tillbehör</b>	<b>8</b>
Sätta i batterierna	9
Fjärrkontrollens funktionsområde	9
<b>Egenskaper</b>	<b>10</b>
Högkvalitativt ljud	10
Hög prestanda	11
Enkel användning	15
<b>De olika delarna och deras funktioner</b>	<b>16</b>
Frontpanelen	16
Skärm	19
Bakpanelen	21
Fjärrkontroll	25

## Anslutningar

<b>Högtalarinstallation</b>	<b>29</b>
<b>Ansluta högtalarna</b>	<b>36</b>
Inför anslutning av högtalare	36
Högtalarkonfiguration och "Först.tildelning"-inställningar	40
Ansluta 5.1-kanalhögtalare	41
Ansluta 7.1-kanalhögtalare	42
Ansluta 5.1-kanalhögtalare: anslutning till två förstärkare för fronthögtalare	48
Ansluta 5.1-kanalhögtalare: två extra fronthögtalare	49
Ansluta flerzonshögtalare	50

<b>Ansluta en TV</b>	<b>52</b>
Anslutning 1: En TV som har en HDMI-kontakt och är kompatibel med ARC (Audio Return Channel)	53
Anslutning 2: En TV som har en HDMI-kontakt och är inkompatibel med ARC (Audio Return Channel)	54
Anslutning 3: TV som inte har en HDMI-kontakt	55
<b>Ansluta en uppspelningsutrustning</b>	<b>56</b>
Ansluta en set-top-box (Satellitmottagare/kabel-TV)	57
Ansluta en DVD- eller Blu-ray-spelare	58
Ansluta en videokamera eller spelkonsol	59
Ansluta en enhet med flerkanalutgång	60
<b>Anslut USB-minnesenheten till USB-porten</b>	<b>61</b>
<b>Ansluta en FM/AM-antenn</b>	<b>62</b>
<b>Ansluta till ett hemmanätverk (LAN)</b>	<b>64</b>
Trådanslutet LAN	64
Trådlöst LAN	65
<b>Ansluta en extern styrenhet</b>	<b>66</b>
REMOTE CONTROL-uttag	66
DC OUT-uttag	67
<b>Ansluta nätkabeln</b>	<b>68</b>



## Avspelning

<b>Grundläggande funktioner</b>	<b>70</b>
Slå på strömmen	70
Välja ingångskälla	70
Justera volymen	71
Dämpa ljudet temporärt (Ljuddämpning)	71
Uppspelning av DVD/Blu-ray Disc-spelare	71
<b>Spela från en USB-minnesenhet</b>	<b>72</b>
Spela filer som lagrats på en USB-minnesenhet	73
<b>Lyssna på musik från en Bluetooth-enhet</b>	<b>76</b>
Spela musik från en Bluetooth-enhet	77
Sammankoppla med en annan Bluetooth-enhet	78
Återkoppla till den här enheten från en Bluetooth-enhet	79

<b>Lyssna på FM/AM-sändningar</b>	<b>80</b>
Lyssna på FM/AM-sändningar	81
Ställa in stationer genom att ange frekvenser (Direktsökning)	83
RDS-sökning	83
PTY-sökning	84
TP-sökning	85
Radiotext	85
Ändra finjusteringsläget (Finjusteringsläge)	86
Söka efter stationer och förinställa dem automatiskt (Auto-snabbval)	86
Förinställa aktuell station (Snabbvalsminne)	87
Lyssna på snabbvalsstationer	87
Ange ett namn för den förinställda radiokanalen (Snabbvalsnamn)	88
Hoppa över förinställda stationer (Hoppa över snabbval)	89
Avbryta Hoppa över snabbval	90



<b>Lyssna på Internet-radio</b>	<b>91</b>	<b>Praktiska funktioner</b>	<b>110</b>
Lyssna på Internet-radio	92	Lägg till i HEOS-favoriter	111
<b>Spela upp filer som har lagrats på en dator eller NAS</b>	<b>93</b>	Spelar upp HEOS-favoriter	111
Spela upp filer som har lagrats på en dator eller NAS	94	Ta bort en HEOS-favoriter	112
<b>Skaffa HEOS App</b>	<b>97</b>	Justera volymen för varje kanal för att matcha ingångskällan (Justera kanalnivå)	113
HEOS-konto	98	Justera tonen (Ton)	114
Spela från musikströmningstjänster	99	Visa önskad video under ljuduppspelning (Videoval)	115
Lyssna på samma musik i flera rum	102	Justera bildens kvalitet för din uppspelningsmiljö (Bildläge)	116
<b>AirPlay-funktionen</b>	<b>106</b>	Spela samma musik i alla zoner (Stereo till alla zoner)	117
Spela upp låtar från din iPhone, iPod touch eller iPad	107	<b>Välja ljudläge</b>	<b>118</b>
Spela upp iTunes-musik med denna enhet	107	Välja ljudläge	119
Välja flera högtalare (enheter)	108	Direktuppspelning	120
Utför iTunes-uppspelningsfunktioner med fjärrkontrollen för denna enhet	108	Pure Direct-uppspelning	120
<b>Spotify Connect-funktion</b>	<b>109</b>	Automatisk surrounduppspelning	121
Spela upp Spotify-musik med denna enhet	109	Beskrivning av ljudlägestyper	122
		Ljudläget kan väljas för varje ingångssignal	126
		<b>HDMI-kontrollfunktion</b>	<b>130</b>
		Inställningsprocedur	130
		<b>Smart Menu-funktion</b>	<b>131</b>
		<b>Timer för sovfunktion</b>	<b>133</b>
		Ställa in insomningstimern	134



<b>Smart val-funktion</b>	<b>135</b>
Hämta inställningarna	136
Ändra inställningarna	137
<b>Knapplåsfunktion</b>	<b>138</b>
Inaktivera alla knappfunktioner	138
Inaktivera alla knappfunktioner utom VOLUME	138
Avbryta panellåsfunktionen	139
<b>Fjärrlåsfunktion</b>	<b>140</b>
Inaktivera fjärrkontrollens sensorfunktion	140
Aktivera fjärrsensorfunktionen	140
<b>Uppspelning i ZONE2 (separat rum)</b>	<b>141</b>
Ansluta ZONE2	141
Uppspelning i ZONE2	143

## Inställningar

<b>Menyöversikt</b>	<b>145</b>
Använda Menyerna	149
<b>Ljud</b>	<b>150</b>
Justera dialognivå	150
Justera subwoofernivå	150
Surroundparameter	151
M-DAX	154
Ljudfördröjning	155
Volym	156
Audyssey®	157
Grafisk EQ	159

<b>Video</b>	<b>161</b>
Bildjustering	161
HDMI-inställning	163
Utgångsinställningar	168
Skärmvisning	172
Format 4K-signal	173
TV-format	174
<b>Ingångar</b>	<b>175</b>
Ingångstilldelning	175
Byt namn på källa	177
Dölj källor	178
Källnivå	178
Ingångsval	178
<b>Högtalare</b>	<b>179</b>
<b>Audyssey®-inställningar</b>	<b>179</b>
Procedur för högtalarinställning (Audyssey®-inställningar)	181
Felmeddelanden	187
Hämta inställningar för Audyssey®-inställningar	188



<b>Manuell inställning</b>	<b>189</b>	<b>HEOS-konto</b>	<b>207</b>
Först.tildelning	189	Du är inte inloggad	207
Högtalarkonfig.	190	Du är redan inloggad	207
Avstånd	195	<b>Allmänt</b>	<b>208</b>
Nivåer	196	Språk	208
Delningsfilter	197	MILJÖ	208
Bas	198	ZON 2-inställningar	211
Fronthögt.	199	Välj annat zonnamn	212
<b>Nätverk</b>	<b>200</b>	Smart Select-namn	212
Information	200	Trigger Out	213
Anslutning	200	Frontdisplay	213
Wi-Fi inställningar	201	Fast programvara	214
Inställningar	203	Information	217
Nätverkskontroll	205	Användningsdata	218
Eget namn	205	Spara och läs in	219
Diagnostik	206	Lås för inställningar	219
		<b>Begränsa användningszonen med fjärrkontrollen</b>	<b>220</b>



## Tips

<b>Tips</b>	<b>222</b>
<b>Felsökning</b>	<b>224</b>
Strömmen slås inte på / Strömmen stängs av	225
Funktionerna kan inte utföras med fjärrkontrollen	226
Inget visas på enhetens display	226
Inget ljud hörs	227
Förväntat ljud hörs inte	228
Ljudet avbryts eller ljudstörningar hörs	230
Ingen bild visas på TV:n	231
Menyskärmen visas inte på TV:n	233
AirPlay kan inte spelas upp	234
USB-minnesenheter kan inte spelas	235
Bluetooth kan inte spelas upp	236
Det går inte att spela upp Internet-radio	237
Musikfiler på en dator eller NAS kan inte spelas upp	238
Ett antal onlinetjänster kan inte användas	239
HDMI-styrning-funktionen fungerar inte	239
Det går inte att ansluta till ett trådlöst LAN-nätverk	240
Felmeddelanden angående uppdatering/uppgradering	241
<b>Återställa fabriksinställningar</b>	<b>242</b>
<b>Återställa nätverksinställningar</b>	<b>243</b>

## Bilaga

<b>Om HDMI</b>	<b>244</b>
<b>Videokonverteringsfunktion</b>	<b>247</b>
<b>Spela upp från en USB-minnesenhet</b>	<b>249</b>
<b>Spela upp en Bluetooth-enhet</b>	<b>250</b>
<b>Spela upp filer som har lagrats på en dator eller NAS</b>	<b>251</b>
<b>Spela upp Internet-radio</b>	<b>252</b>
<b>Personal Memory Plus-funktion</b>	<b>252</b>
<b>Senaste funktion-minne</b>	<b>252</b>
<b>Ljudlägen och kanalutgångar</b>	<b>253</b>
<b>Ljudlägen och surroundparametrar</b>	<b>255</b>
<b>Typer av ingångssignaler och motsvarande ljudlägen</b>	<b>258</b>
<b>Förklaring av termer</b>	<b>261</b>
<b>Varumärkesinformation</b>	<b>270</b>
<b>Tekniska data</b>	<b>272</b>
<b>Register</b>	<b>277</b>









Tack för ditt val av denna Marantz-produkt.

Läs igenom denna bruksanvisning noggrant för att lära dig använda apparaten rätt innan du börjar använda den.

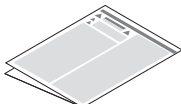
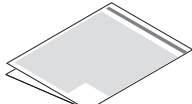
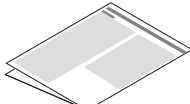
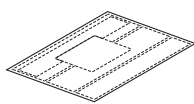
Spara bruksanvisningen för framtida bruk när du har läst den.

## Tillbehör

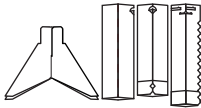
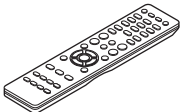
Kontrollera att följande saker levereras tillsammans med produkten.

				
Snabbstartsguide	Säkerhetsinstruktioner	Försiktighetsråd om användning av batterierna	Anmärkning gällande radio	Kabeletikett
				
Nätkabel	FM-inomhusantenn	AM-ramantenn	Mikrofon för ljudkalibrering	Mikrofonstativ för ljudkalibrering
				
Fjärrkontroll (RC034SR)	R03/AAA-batterier			



## Sätta i batterierna

- 1** För det bakre locket i pilens riktning och avlägsna det.

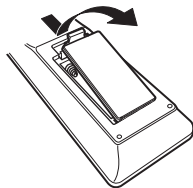

- 2** Sätt två batterier i batterihållaren på det sätt som visas.

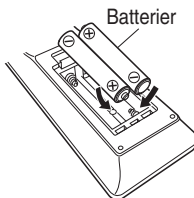

- 3** Sätt tillbaka batterilocket.

### OBSERVERA

- För att motverka skador eller att batterivätska läcker ut:
  - Använd inte ett nytt batteri tillsammans med ett gammalt.
  - Använd inte två olika batterityper tillsammans.
- Ta ut batterierna ur batterifacket om fjärrkontrollen inte ska användas under längre tid.
- Om batterivätska läcker ut, ska du noggrant torka bort vätskan i batterifacket och sedan sätta i nya batterier.

## Fjärrkontrollens funktionsområde

Rikta fjärrkontrollen mot fjärrkontrollsensorn när du använder den.

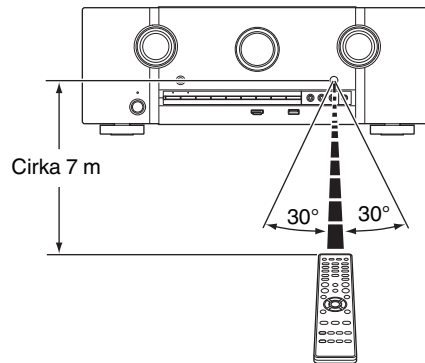

# Egenskaper

## Högkvalitativt ljud

- **Med en separat kretsteknik ger effektförstärkaren identisk kvalitet i alla 7 kanaler (140 W x 7 kanaler)**

Effektförstärkardelen är försedd med särskilda strömenheter (inte integrerade kretsar) för optimal naturtrohet och häpnadsväckande dynamiskt omfång.

Särskilda effektenheter för hög ström och effekt underlättar när förstärkaren driver högkvalitativa högtalare.

- **Förstärkare med motkoppling**

Enheten har en höghastighetskrets med motkoppling för att signaler från Blu-ray-spelare och annan utrustning som stöder HD-ljud ska förstärkas med bästa ljudkvalitet. Förstärkare med motkoppling ger även en naturtrogen ljudåtergivning.

- **Dolby Atmos (🔊 sid. 262)**

Den här enheten är utrustad med en avkodare som stödjer Dolby Atmos-ljudformatet. Ljudplacering och -rörelse återskapas verklighetstroget tack vare de övre högtalarna vilket ger en otroligt naturlig och realistisk ljudbild.

- **DTS:X (🔊 sid. 265)**

Den här enheten är utrustad med DTS:X-avkodarteknik. DTS:X tar hemmabioupplevelsen till nya höjder med dess omslutande objektbaserade ljudteknik som tar bort kanalernas gränser. Objektens flexibilitet möjliggör att ljud kan skalas stora eller små och flyttas runt rummet med större noggrannhet än någonsin tidigare vilket ger en rikare och omslutande ljudupplevelse.

- **DTS Virtual:X (🔊 sid. 265)**

DTS Virtual:X-teknologin innehåller DTS:s patenterade virtuella höjd- och virtuella surround-ljudbearbetning som levererar en intagande ljudupplevelse från alla sorters ljudkällor (stereo till 7.1.4-kanalig) och högtalarkonfigurationer.



## Hög prestanda

- **4K 60Hz ingång/utgång stöds**

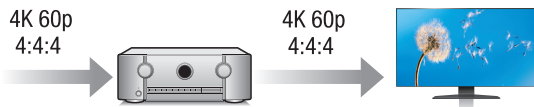

Om 4K Ultra HD (High Definition) används kan hastigheten för videosignaler för ingång/utgång komma upp i 60 bilder per sekund (60p). Om du är ansluten till 4K Ultra HD och har en TV som klarar av 60p-videosignal kan du uppleva den realism som enbart kan fås med högupplösta bilder, oavsett hur snabb filmen är.

Den här enheten stöder även bildbehandling för 4K 60p, 4:4:4 och 24-bit video. Genom att behandla videon i den ursprungliga upplösningen får du en bildkvalitet som är felfri och högupplöst.

Den här enheten har även stöd för HDR (högt dynamiskt omfång) och brett färgomfång med BT.2020.

- **HDCP 2.2**

Apparaten är kompatibel med HDCP 2.2-standarderna för upphovsrättsskydd.

- **Digital videoprocessor som skalar upp analoga videosignaler (SD-upplösning) till HD (720p/1080p) och 4K (👉 sid. 170)**



Den här enheten har en funktion för 4K-uppskalning av video som gör att analogvideo eller SD (Standard Definition) video kan sändas via HDMI i 4K (3840 × 2160 pixlar)-upplösning. Funktionen låter enheten vara ansluten till en TV via en enda HDMI-kabel som tillåter högupplösta bilder oavsett videokälla.

- **HDMI-anslutningar ger möjlighet till anslutning till olika digitala AV-enheter (8 ingångar, 2 utgångar)**

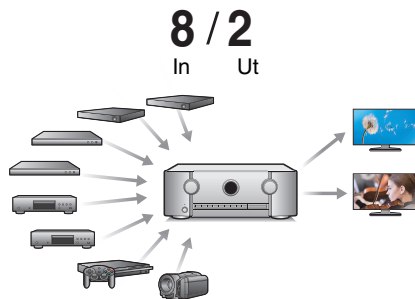

Den här enheten har 8 HDMI-ingångar och 2 HDMI-utgångar som gör att du kan ansluta HDMI-kompatibla enheter som till exempel Blu-ray-spelare, spelkonsoler och HD-videokameror. Den här enheten har 2 skärmutgångar och därmed kan du använda en projektor samtidigt som du använder den här enheten.

- **Enheten är utrustad med AirPlay®-funktion utöver nätverksfunktioner som Internet-radio osv. (☞ sid. 106)**

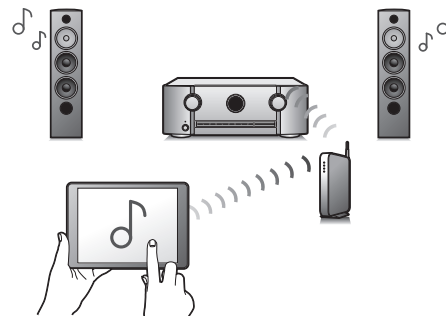

Du har möjlighet att lyssna till ett brett innehållsspektrum, t.ex. Internet-radio, och spela musikfiler som du har sparat på datorn.

Denna enhet stöder även Apple AirPlay som gör att du kan strömma ditt musikbibliotek från en iPhone®, iPad®, iPod touch® eller iTunes®.

- **Uppspelning av DSD- och FLAC-filer via USB eller nätverk**

Den här enheten stöder uppspelning av högupplösta ljudformat som DSD (5,6 MHz) och FLAC 192 kHz-filer. Den stöder högkvalitativ uppspelning av högupplösta filer.



- Trådlös anslutning till Bluetooth-enheter kan skapas enkelt (☞ sid. 76)

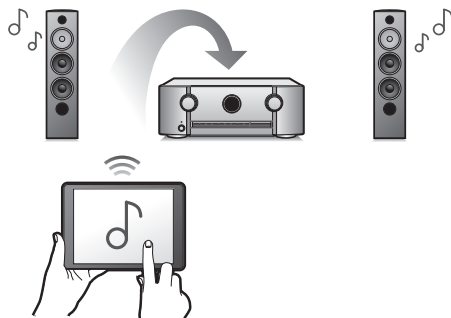

Du kan njuta av musik genom att helt enkelt trådlöst ansluta din mobiltelefon, surfplatta, PC, mm.

- Ljud i flera rum (☞ sid. 117)

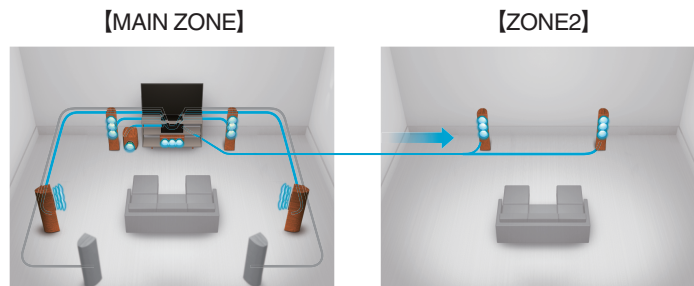

Du kan välja att spela upp de olika ingångarna till MAIN ZONE och ZONE2.

Dessutom kan Stereo till alla zoner-funktionen användas för att spela upp den musik som används i huvudzonen till MAIN ZONE samtidigt. Detta är bra om du vill ha bakgrundsmusik i hela huset.

- **Energisparande design**

Den här enheten är utrustad med Miljöläge-funktion som låter dig lyssna på musik samtidigt som du sänker din strömförbrukning vid användning och även ett automatiskt Standby-läge som stänger av enheten om den inte används. Detta förhindrar onödigt hög strömförbrukning.

- Kompatibel med "Marantz 2016 AVR Remote"-appen\* för att utföra grundläggande funktioner på enheten via iPad-, iPhone- eller Android™-enheter (Google, Amazon Kindle Fire)



Tillsammans med många nya egenskaper, har grafik och användargränssnitt omarbetats helt. Den nya appen ger dig full kontroll över AVR samt tillgång till inställningsmenyn för detaljerade justeringar från dina telefoner eller surfplattor. "Marantz 2016 AVR Remote"-appen ger dig även snabb åtkomst till mottagarens statusdisplay, alternativmenyer, Marantz Blu-ray-spelarkontroll och onlinebruksanvisningen för din bekvämlighet.

\* Hämta den "Marantz 2016 AVR Remote"-app som passar din iOS- eller Android-enhet. Denna enhet behöver vara ansluten till samma LAN eller Wi-Fi (trådlöst LAN) -nätverk som iPhone- eller iPod touch-enheten är ansluten till.

- HEOS levererar strömmad musik från dina favorit musikällor online

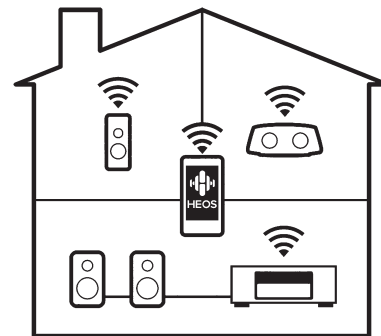

HEOS trådlösa flerrums-ljudsystem som tillåter dig att njuta av din favoritmusik varsomhelst i ditt hem. Genom att utnyttja ditt nuvarande Hemmanätverk och HEOS App (tillgängligt för iOS, Android och Amazon-enheter) kan du utforska, bläddra och spela musik från ditt eget musikbibliotek eller från många musikströmningstjänster online. Medan flera HEOS-enheter är anslutna till samma nätverk kan HEOS-enheter grupperas för att spela upp samma musik på alla enheter samtidigt, men även olika musik kan spelas upp på varje separat HEOS-enhet.



## Enkel användning

- **“Inställningsguide” med inställningsinstruktioner som är enkla att följa**

Välj först språk när du får meddelande att göra det. Följ sedan instruktionerna som visas på TV-skärmen för att ställa in högtalarna, nätverket, osv.

- **Lättanvänt grafiskt användargränssnitt**

Den här enheten har ett grafiskt användargränssnitt för att öka användarvänligheten.



## De olika delarna och deras funktioner

### Frontpanelen

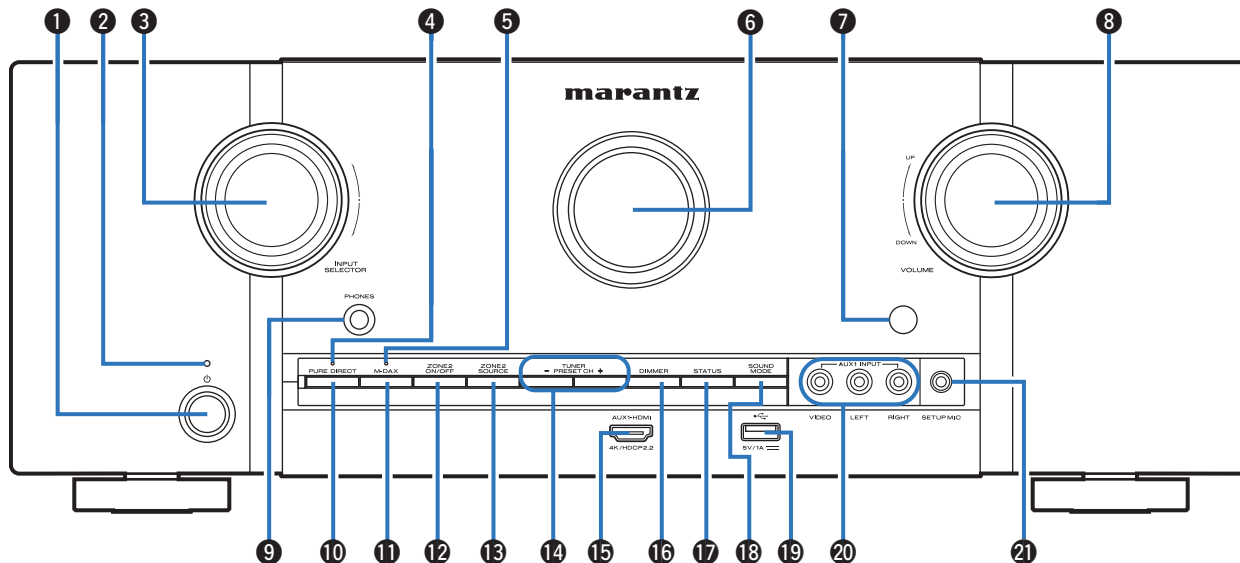

Mer information finns på nästa sida.





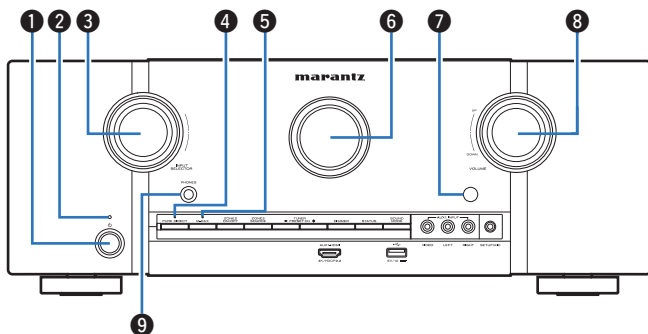

### 1 Strömbrytare (⏻)

Används för att välja mellan på/av (standby) i MAIN ZONE (det rum där den här enheten står). (☞ sid. 70)

### 2 Strömindikator

Följande ljusindikatorer visas beroende på strömstatus:

- Av: Strömmen är på
- Röd: Normalt standby-läge:
- Orange:
  - När "HDMI pass-through" är inställt på "På" (☞ sid. 163)
  - När "HDMI-styrning" är inställt på "På" (☞ sid. 165)
  - När "Nätverkskontroll" är inställt på "Alltid på" (☞ sid. 205)

### 3 INPUT SELECTOR-kontroll

Med den här kontrollen väljer du ingångskälla. (☞ sid. 70)

### 4 PURE DIRECT-indikator

Denna lyser när "Pure Direct"-läget har valts som ljudläge. (☞ sid. 120)

### 5 M-DAX-indikator

Denna lyser när M-DAX-läget har valts. (☞ sid. 154)

### 6 Visning

Här visas olika typer av information. (☞ sid. 19)

### 7 Fjärrkontrollsensor

Den här sensorn tar emot signaler från fjärrkontrollen. (☞ sid. 9)

### 8 VOLUME-kontroll

Med den här kontrollen ställer du in volymnivån. (☞ sid. 71)

### 9 Hörlursuttag (PHONES)

Används för anslutning av hörlurar.

När hörlurar ansluts till det här uttaget matas inget ljud ut via de anslutna högtalarna eller från PRE OUT-anslutningarna.

#### OBSERVERA

- Undvik hörselskador genom att inte lyssna på för hög volym när du använder hörlurarna.



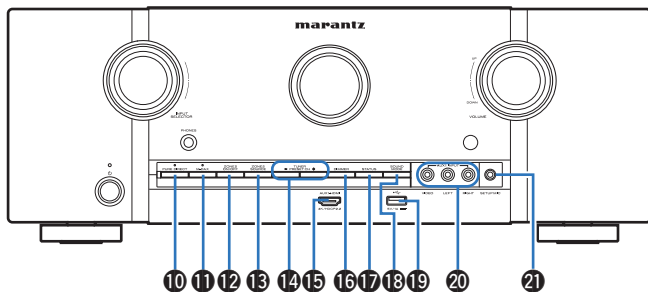

#### 10 PURE DIRECT-knapp

Används för att växla mellan ljudlägena Direct, Pure Direct och Auto surround.

- "Direktuppspelning" (☞ sid. 120)
- "Pure Direct-uppspelning" (☞ sid. 120)
- "Automatisk surrounduppspelning" (☞ sid. 121)

#### 11 M-DAX-knapp

Denna växlar M-DAX-läge. (☞ sid. 154)

#### 12 ZONE2 ON/OFF-knapp

Här slår du på/av strömmen till ZONE2 (separat rum). (☞ sid. 143)

#### 13 ZONE2 SOURCE-knapp

Använd den här knappen för att välja ingångskälla för ZONE2. (☞ sid. 143)

#### 14 Knapp för förinställningskanaler (TUNER PRESET CH +, -)

Med de här väljs förinställningskanaler. (☞ sid. 87)

#### 15 AUX1-HDMI-anslutning

Används för att ansluta HDMI-kompatibla enheter som t.ex. videokameror eller spelkonsoler. (☞ sid. 59)

#### 16 DIMMER-knapp

Varje gång du trycker ändras ljusstyrkan på displayen. (☞ sid. 213)

#### 17 STATUS-knapp

Varje gång du trycker på knappen byter du statusinformation på displayen.

#### 18 SOUND MODE-knapp

Byta ljudläge. (☞ sid. 118)

#### 19 USB-port (☞)

Används för att ansluta USB-lagringsenheter (t.ex. USB-minnesenheter). (☞ sid. 61)

#### 20 AUX1 INPUT-anslutningar

Används för att ansluta analoga enheter som t.ex. videokameror eller spelkonsoler. (☞ sid. 59)

#### 21 SETUP MIC-uttag

Den här används för att ansluta den medföljande mikrofonen för ljudkalibrering. (☞ sid. 182)



## Skärm

Detta fönster visar källans namn, ljudläget, inställningsvärden och annan praktisk information.

### ■ Standarddisplay

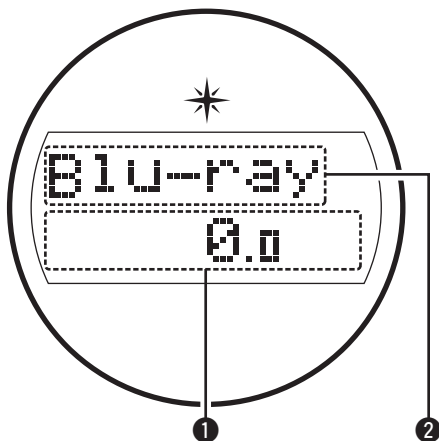

1 Volymindikator

2 Indikator för ingångskälla

Namnet på den för närvarande valda ingångskällan visas.

Om ingångskällans namn har ändrats med "Byt namn på källa" på menyn visas ingångskällans namn efter ändringen. (☞ sid. 177)

### ■ Radiodisplay

Dessa indikatorer visar mottagningsförhållanden när "Tuner"-mottagarna används.



3 Denna indikator tänds när stationen är rätt inställd.

4 I FM-läget tänds denna vid mottagning av stereosändningar.

## ■ Indikator för sleep-timer

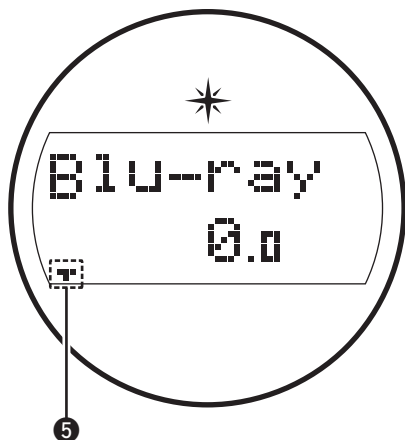

5 Denna lyser när sovläge valts. (☞ sid. 133)

## ■ ZONE2-strömdisplay

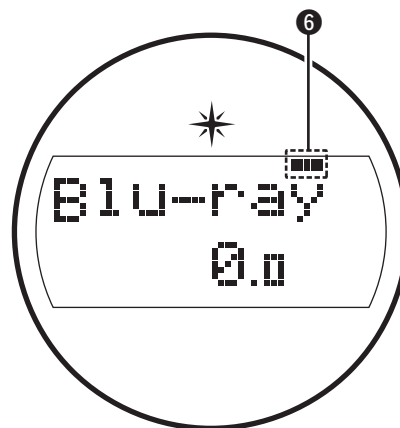

6 Denna indikator tänds när strömmen till ZONE2 (separat rum) slås på. (☞ sid. 143)

## Bakpanelen

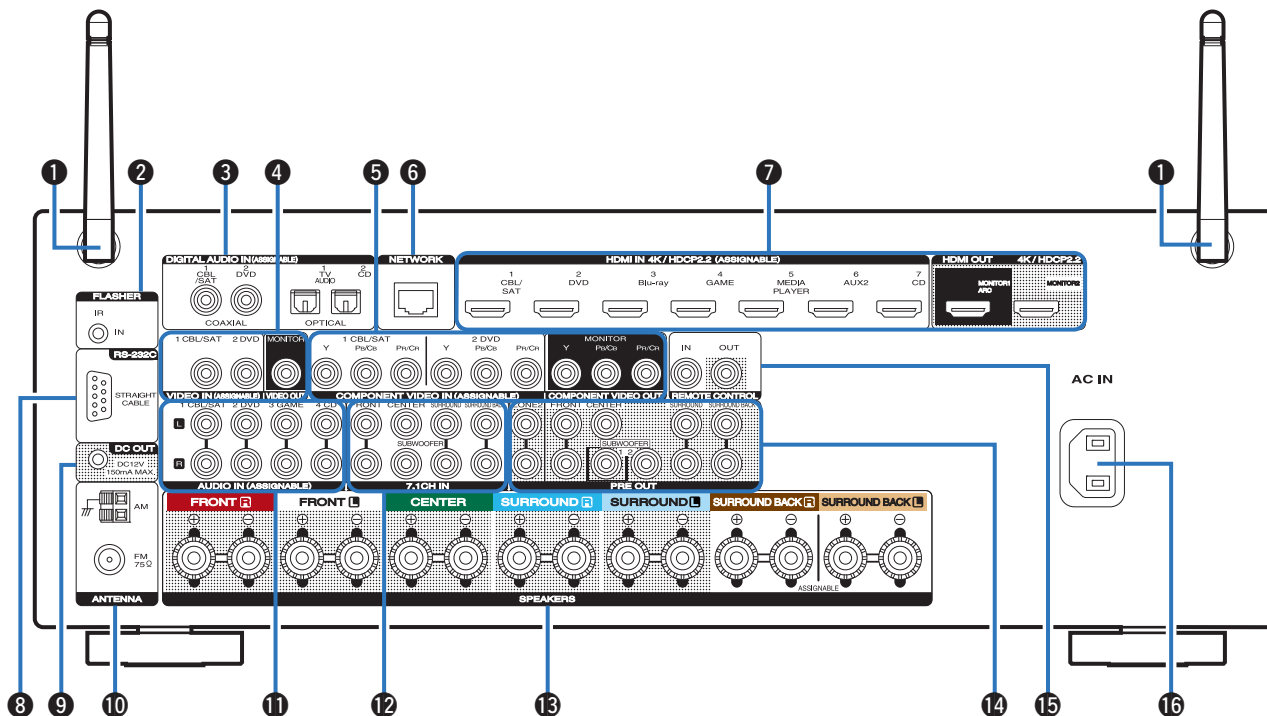

Mer information finns på nästa sida.



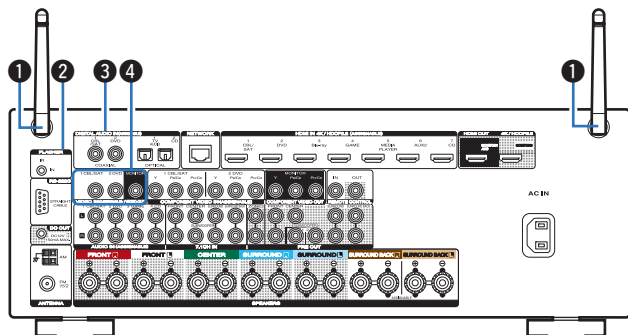

### 1 Stavantenn för Bluetooth/trådlöst LAN

Res antennen när du ansluter till ett nätverk via trådlöst LAN eller om du ansluter till en enhet via Bluetooth. (☞ sid. 65)

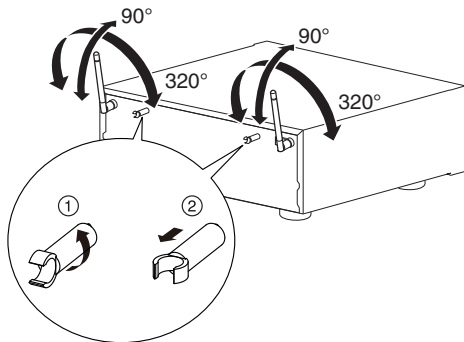

- Antennklämman kan tas bort från bakpanelen.

- ① Vrid klämman 90 grader åt vänster.
- ② Dra ut antennklämman mot dig.

- Antennklämman behövs vid transport av den här enheten. Håll den i säkert förvar.
- Fäst antennklämman genom att göra på det omvända sättet för att ta bort den.

### 2 FLASHER IN-uttag

Används när en styrdosa eller liknande används för att kontrollera enheten.

### 3 Digitala ljudanslutningar (DIGITAL AUDIO)

Används för anslutning av enheter som har digitala ljudanslutningar.

- “Anslutning 2: En TV som har en HDMI-kontakt och är inkompatibel med ARC (Audio Return Channel)” (☞ sid. 54)
- “Anslutning 3: TV som inte har en HDMI-kontakt” (☞ sid. 55)
- “Ansluta en set-top-box (Satellitmottagare/kabel-TV)” (☞ sid. 57)
- “Ansluta en DVD- eller Blu-ray-spelare” (☞ sid. 58)

### 4 Video-anslutningar (VIDEO)

Används för anslutning av enheter som har videoanslutningar.

- “Anslutning 3: TV som inte har en HDMI-kontakt” (☞ sid. 55)
- “Ansluta en set-top-box (Satellitmottagare/kabel-TV)” (☞ sid. 57)
- “Ansluta en DVD- eller Blu-ray-spelare” (☞ sid. 58)



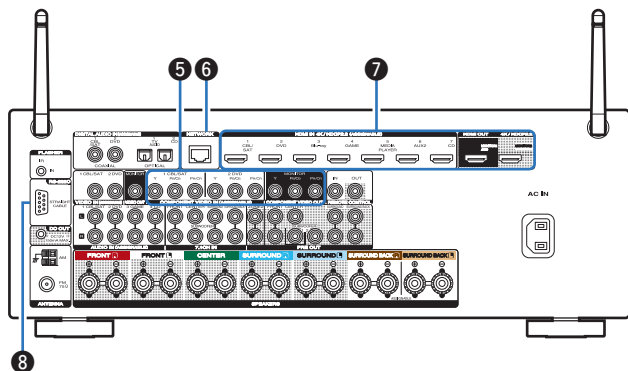

### 5 Komponentvideo-anlutningar (COMPONENT VIDEO)

Används för anslutning av enheter som har komponentvideoanslutningar.

- “Anslutning 3: TV som inte har en HDMI-kontakt” (☞ sid. 55)
- “Ansluta en set-top-box (Satellitmottagare/kabel-TV)” (☞ sid. 57)
- “Ansluta en DVD- eller Blu-ray-spelare” (☞ sid. 58)

### 6 NETWORK-anlutning

Används för att ansluta en LAN-kabel då man ansluter till ett trådlanslutet LAN. (☞ sid. 64)

### 7 HDMI-kontakter

Används för anslutning av enheter som har HDMI-kontakter.

- “Anslutning 1: En TV som har en HDMI-kontakt och är kompatibel med ARC (Audio Return Channel)” (☞ sid. 53)
- “Anslutning 2: En TV som har en HDMI-kontakt och är inkompatibel med ARC (Audio Return Channel)” (☞ sid. 54)
- “Ansluta en set-top-box (Satellitmottagare/kabel-TV)” (☞ sid. 57)
- “Ansluta en DVD- eller Blu-ray-spelare” (☞ sid. 58)

### 8 RS-232C-anlutning

Används för att ansluta automatiska kontroller för hemmet med RS-232C-anlutning. Mer information om seriell styrning av den här enheten finns i bruksanvisningen till styrenheten för hemautomatisering.

Utför nedanstående operation innan.

- ① Så på strömmen till apparaten.
- ② Stäng av strömmen till apparaten från den externa styrenheten.
- ③ Kontrollera att den här enheten är i standby-läget.

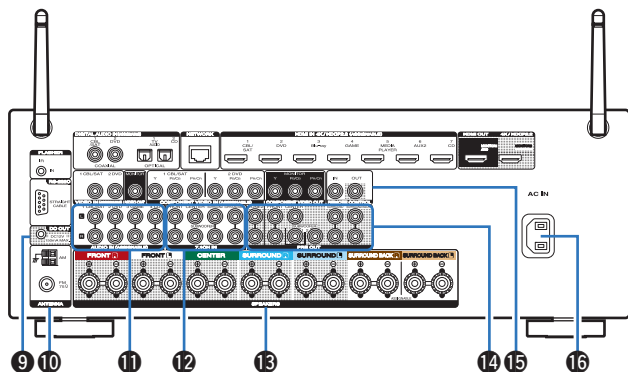

### 9 DC OUT-uttag

Används för anslutning av enheter som har triggerfunktion. (☞ sid. 67)

### 10 FM/AM-antennanslutningar (ANTENNA)

Används för att ansluta en FM-antenn eller AM-ramantenn. (☞ sid. 62)

### 11 Analoga ljudanslutningar (AUDIO)

Används för anslutning av enheter som har analoga ljudanslutningar.

- “Ansluta en set-top-box (Satellitmottagare/kabel-TV)” (☞ sid. 57)
- “Ansluta en DVD- eller Blu-ray-spelare” (☞ sid. 58)

### 12 7.1-kanalgångar (7.1CH IN)

Används för att ansluta till enheter som har flerkanalsutgångar för ljudet. (☞ sid. 60)

### 13 Högtalaranslutningar (SPEAKERS)

Används för anslutning av högtalare. (☞ sid. 36)

### 14 PRE OUT-anslutningar

Används för anslutning av en subwoofer med inbyggd förstärkare eller en extern strömförstärkare.

- “Ansluta Subwoofer” (☞ sid. 37)
- “Anslutning 2: Anslutning via extern förstärkare (ZONE2)” (☞ sid. 142)

### 15 REMOTE CONTROL-uttag

Används för anslutning av infraröda mottagare/sändare så att den här enheten och externa enheter ska kunna kontrolleras från ett annat rum. (☞ sid. 66)

### 16 Elanslutning (AC IN)

Används för anslutning av nätkabeln. (☞ sid. 68)

### OBSERVERA

- Rör inte vid de inre kontaktblecken i kontaktarna på den bakre panelen. Du kan avge laddningar av statisk elektricitet som medför att enheten skadas permanent.



## Fjärrkontroll

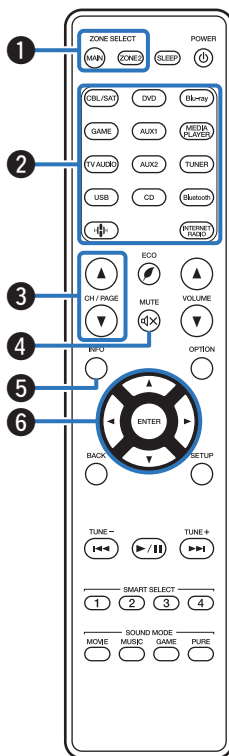

### 1 ZONE SELECT-knappar

Används för att byta zon (MAIN ZONE, ZONE2) som styrs med fjärrkontrollen.

- “Uppspelning i ZONE2” (☞ sid. 143)
- “Använda Menyerna” (☞ sid. 149)

### 2 Ingångsväljare

Används för att välja ingångskälla.

- “Välja ingångskälla” (☞ sid. 70)
- “Uppspelning i ZONE2” (☞ sid. 143)

### 3 Söknappar för kanal/sida (CH/PAGE ▲▼)

Med dessa väljer du en av de förinställda radiokanalerna eller byter sida. (☞ sid. 87)

### 4 MUTE-knapp (🔇)

Med den här knappen stänger du av ljudet.

- “Dämpa ljudet temporärt (Ljuddämpning)” (☞ sid. 71)
- “Dämpa ljudet temporärt (Ljuddämpning) (ZONE2)” (☞ sid. 144)

### 5 Informationsknapp (INFO)

Med den här knappen visas statusinformation på TV-skärmen. (☞ sid. 218)

### 6 Markörknappar (Δ▽◀▶)

Med dessa väljer du inställningar.



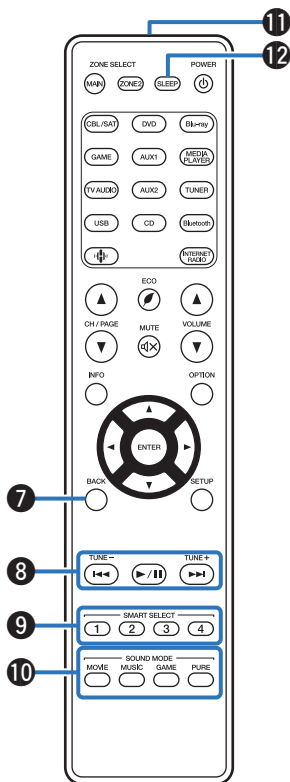

### 7 BACK-knapp

Den här knappen används för att återgå till föregående skärm.

### 8 Systemknappar

Använd dessa för uppspelningsrelaterade funktioner.

#### Knapp för sökning nedåt/uppåt (TUNE +, -)

Med dessa väljs mellan FM- och AM-sändningar. (☞ sid. 81)

### 9 SMART SELECT-knappar (1 - 4)

Dessa hämtar registrerade inställningar på varje knapp, som ingångskälla, volymnivå och ljudlägesinställningar. (☞ sid. 135)

### 10 SOUND MODE-knappar

Med dessa väljer du ljudläge. (☞ sid. 118)

### 11 Fjärrkontrollsändare

Denna överför signaler från fjärrkontrollen. (☞ sid. 9)

### 12 SLEEP-knapp

Med den här knappen ställer du in insomningstimern. (☞ sid. 133)



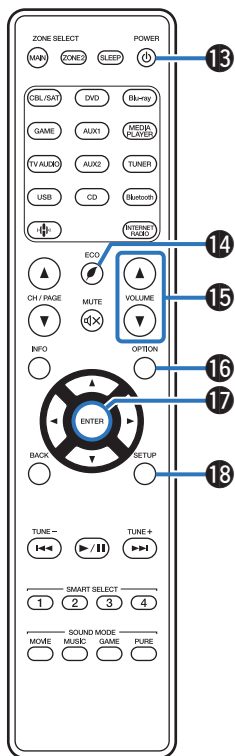

### 13 POWER-knapp (⏻)

Med den här knappen slår du på/av strömmen.

- “Slå på strömmen” (☞ sid. 70)
- “Uppspelning i ZONE2” (☞ sid. 143)

### 14 ECO Mode-knapp (🔇)

Denna byter till ECO Mode. (☞ sid. 208)

### 15 VOLUME-knappar (▲▼)

Med dessa ställer du in volymnivån.

- “Justera volymen” (☞ sid. 71)
- “Justera volymen (ZONE2)” (☞ sid. 144)

### 16 OPTION-knapp

Med den här knappen visas alternativmenyn på TV-skärmen.

### 17 ENTER-knapp

Med den här knappen bekräftar du inställningar.

### 18 SETUP-knapp

Med den här knappen visas meny på TV-skärmen. (☞ sid. 149)



## ■ Innehåll









Högtalarinstallation	29
Ansluta högtalarna	36
Ansluta en TV	52
Ansluta en uppspelningsutrustning	56
Anslut USB-minnesenheten till USB-porten	61
Ansluta en FM/AM-antenn	62
Ansluta till ett hemnätverk (LAN)	64
Ansluta en extern styrenhet	66
Ansluta nätkabeln	68

### OBSERVERA

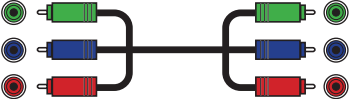
- Sätt inte i strömsladden förrän alla anslutningar har slutförts. Om "Inställningsguide" är igång ska du följa instruktionerna på "Inställningsguide" (sidan 8 i den medföljande "Snabbstartsguiden")-skärmen när du gör anslutningar. (Medan du använder "Inställningsguide" leds ingen ström genom ingångarna/utgångarna.)
- Bunta inte ihop nätkablarna med anslutningskablarna. I annat fall riskerar du att få brum och brus i ljudåtergivningen.

## ■ Kablar som används för anslutningarna

Använd de kablar som passar till de enheter du vill ansluta.

högtalkabel	
Subwooferkabel	
HDMI-kabel	
Komponentvideokabel	
videokabel	
Koaxial digitalkabel	
Optisk kabel	
Ijudkabel	
LAN-kabel	

# Högtalarinstallation

Bestäm vilket högtalarsystem du har beroende på antalet högtalare som du använder och installera respektive högtalare och subwoofers i rummet. Högtalarinstallation förklaras med den här typiska exempelinstallationen.

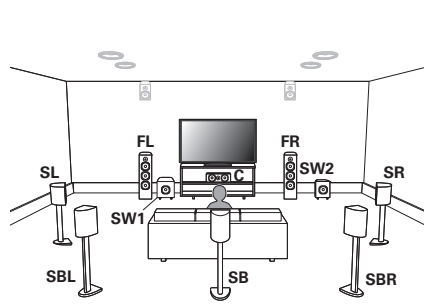

## FL/FR

(Vänster/Höger  
fronthögtalare):

Placera vänster och höger FRONT-högtalare på samma avstånd från den huvudsakliga avlyssningspositionen. Avståndet mellan respektive högtalare och TV:n ska också vara detsamma.

## C

(Mitthögtalare):

Sätt CENTER-högtalare framför och i mitten av din TV och mellan vänster och höger fronthögtalare.

## SL/SR

(Vänster/Höger  
surroundhögtalare):

Placera vänster och höger SURROUND-högtalare på lika avstånd till vänster och höger om avlyssningspositionen. Om du inte har bakre surroundhögtalare ställer du surroundhögtalarna något bakom avlyssningspositionen.

## SBL/SBR

(Bakre  
surroundhögtalare  
vänster/höger):

Placera vänster och höger SURROUND BACK-högtalare på lika avstånd från den huvudsakliga avlyssningspositionen. När du använder en enda bakre surroundhögtalare (SB) ska du placera den direkt bakom avlyssningspositionen.

## SW 1/2

(Subwoofers):

Placera SUBWOOFER på en lämplig plats nära fronthögtalarna. Om du har två subwoofers ska de placeras symmetriskt tvärs över rummet.

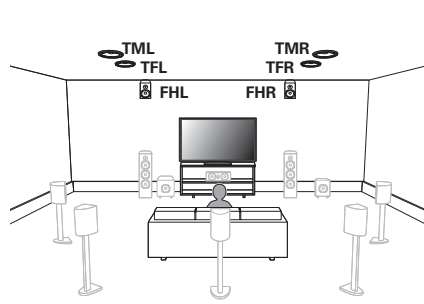
**FHL/FHR**

(Främre höjdhögtalare vänster/höger):

Placera vänster och höger FRONT HEIGHT-högtalare precis ovanför fronthögtalarna. Montera dem så nära taket som möjligt och rikta dem mot den primära avlyssningspositionen.

**TFL/TFR**

(Övre fronthögtalare vänster/höger):

Montera höger och vänster TOP FRONT-högtalare i taket aningen framför din primära avlyssningsposition och i linje med vänster och höger fronthögtalare.

**TML/TMR**

(Övre mithögtalare vänster/höger):

Montera höger och vänster TOP MIDDLE-högtalare rakt ovanför din primära avlyssningsposition och i linje med vänster och höger fronthögtalare.

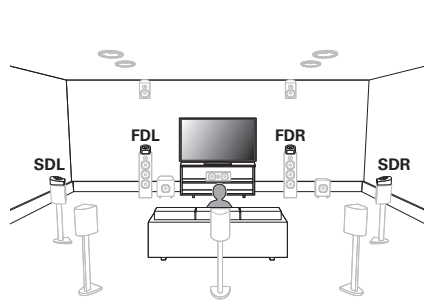

**FDL/FDR**  
(Främre  
Dolbyhögtalare  
vänster/höger):

Placera din FRONT Dolby Atmos Enabled högtalare på fronthögtalaren. För en Dolby Atmos Enabled-högtalare som integrerats med en fronthögtalare använder du den Dolby Atmos Enabled-högtalaren istället för fronthögtalaren.

**SDL/SDR**  
(Surround  
Dolbyhögtalare  
vänster/höger):

Placera din SURROUND Dolby Atmos Enabled högtalare på surroundhögtalaren. För en Dolby Atmos Enabled-högtalare som integrerats med en surroundhögtalare använder du den Dolby Atmos Enabled-högtalaren istället för surroundhögtalaren.

### Om Dolby Atmos Enabled-högtalare

Dolby Atmos Enabled-högtalare reflekterar ljudet på taket för att låta ljudet komma uppifrån genom att använda en speciell uppåtriktad högtalare som placeras på golvet.

Du kan även njuta av Dolby Atmos 3D-ljud i omgivningar där högtalare inte kan installeras i taket.

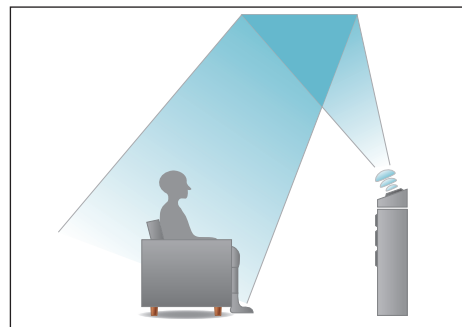



- Den här enheten är kompatibel med Dolby Atmos och DTS:X som ger en ännu bredare och djupare surroundkänsla.
- Dolby Atmos stöds inte i en högtalarkonfiguration med 5.1 kanaler eller färre.
- DTS:X kan väljas oavsett högtalarkonfiguration.
- Använd nedanstående bild som riktlinje för hur högt respektive högtalare bör installeras. Höjden behöver inte vara exakt lika.

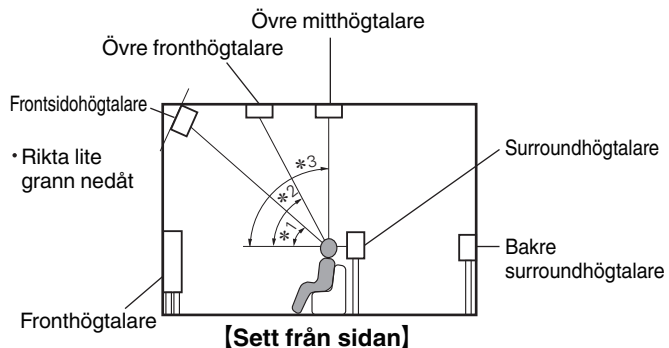

\*1 30° - 45°

\*2 30° - 55°

\*3 65° - 100°

## Höjdhögtalarnas placering

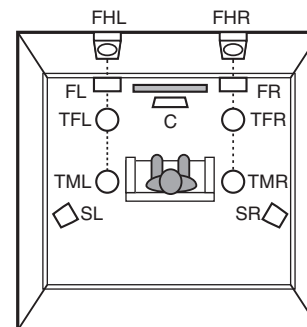

**[Sett ovanifrån]**





## ■ När 7.1-kanalshögtalare har installerats med bakre surroundhögtalare

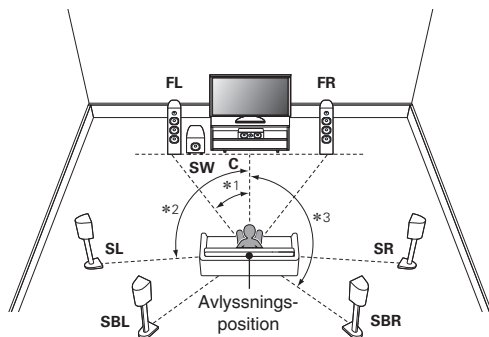

\*1 22° - 30° \*2 90° - 110° \*3 135° - 150°



- När du använder en enda bakre surroundhögtalare ska du placera den direkt bakom avlyssningspositionen.

## ■ Om 5.1-kanalshögtalare är installerade

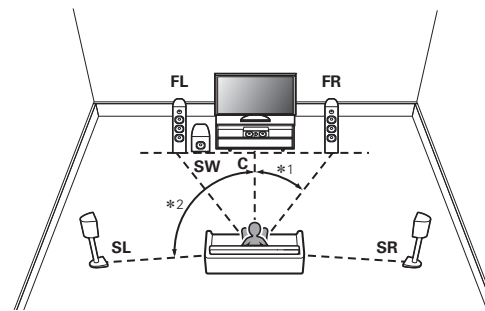

\*1 22° - 30° \*2 120°



## Layout inklusive höjdötgatlare och takötgatlare

### Exempel på höjdötgatlarnas placering

Kombination av 5.1-kanalig uppspelning och främre höjdötgatlare.

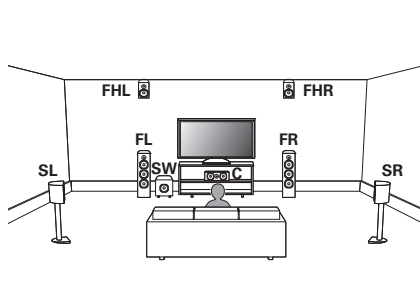

### Layoutexempel för takötgatlare

Kombination av 5.1-kanalig uppspelning och övre mitthögtalare.

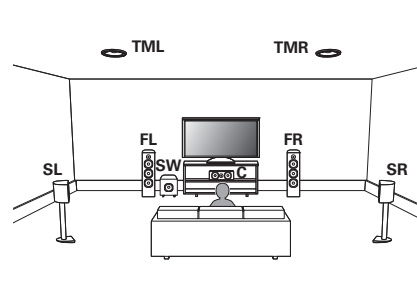

## Exempel på placering av Dolby Atmos Enabled-högtalare

Kombination av 5.1-kanalig uppspelning och främre Dolby-högtalare.

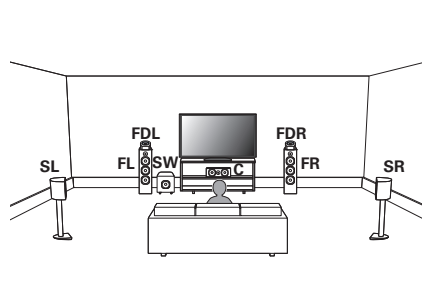

# Ansluta högtalarna

Här ansluter vi högtalarna i rummet till den här enheten.

## Inför anslutning av högtalare

### OBSERVERA

- Koppla loss nätkabeln till enheten från vägguttaget innan du ansluter högtalarna. Stäng även av subwoofern.
- Anslut högtalarkablarna på ett sådant sätt att trådarna i anslutningskablarna inte sticker ut från anslutningarna. Skyddskretsen kan lösa ut om trådarna i högtalarkablarna rör vid bakpanelen eller om + och – sidorna rör vid varandra. ("Skyddskrets" (☞ sid. 269))
- Rör aldrig högtalaranslutningarna när nätsladden är ansluten. I detta fall finns risk för elektriska stötar. Om "Inställningsguide" (sidan 8 i den medföljande "Snabbstartsguiden") är på ska instruktionerna på "Inställningsguide"-skärmen följas för att göra anslutningar. (När "Inställningsguide" körs finns det ingen strömförsörjning till högtalarkontakterna.)
- Använd högtalare med en impedans på 4 – 16 Ω/ohm.

### OBSERVERA

- Gör följande inställningar om du använder en högtalare med impedans på 4 – 6 Ω/ohm.
  1. Håll huvudenhetens ZONE2 SOURCE och STATUS nedtryckta samtidigt i minst 3 sekunder.  
"Video Format < PAL>" visas på skärmen.
  2. Tryck tre gånger på DIMMER på huvudenheten.  
"Sp.Imp.:<8ohms>" visas på displayen.
  3. Tryck på TUNER PRESET CH + eller TUNER PRESET CH - på huvudenheten för att välja impedans.

<b>8ohms</b> (Standard):	Väljs om alla de anslutna högtalarna har en impedans på 8 Ω/ohm eller högre.
<b>6ohms:</b>	Väljs om någon av de anslutna högtalarna har en impedans på 6 Ω/ohm.
<b>4ohms:</b>	Väljs om någon av de anslutna högtalarna har en impedans på 4 Ω/ohm.

4. Tryck på STATUS på huvudenheten för att slutföra inställningen.



## ■ Ansluta högtalarkablarna

Kontrollera noggrant vänster (V) och höger (H) kanal och polariteterna + (röd) och - (svart) på högtalarna innan du ansluter dem till enheten. Var noga med att ansluta kanaler och polariteter rätt.

- 1** Skala av ca 10 mm av isoleringen från högtalarkabelns ände och snurra sedan ihop ledningarna ordentligt eller gör en terminering.



- 2** Lossa högtalarkontakten genom att vrida den moturs.



- 3** Sätt i högtalarkabelns ledning i fästet på högtalarkontakten.

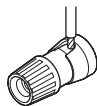

- 4** Dra fast högtalarkontakten genom att vrida den medurs.

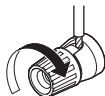

## ■ Ansluta Subwoofer

Använd en subwooferkabel när du ansluter subwoofern. Två subwoofers kan anslutas till denna enhet.

Samma signal skickas ut från respektive subwooferterminal.

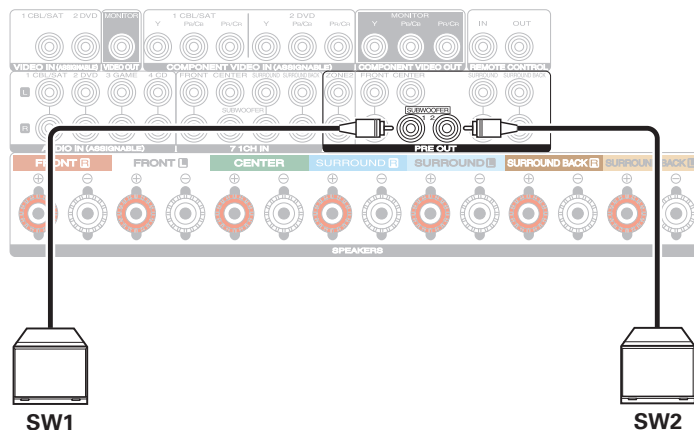

## ■ Om kabeletiketter (medföljer) som används för identifiering av högtalarkanaler

Kanalinformationen för högtalaranslutningarna på bakpanelen har en färgkod för att kanalerna ska vara lätta att identifiera.

Fäst den kabeletikett som motsvarar högtalaren på dess högtalarkabel. Då underlättas anslutning av rätt kabel till högtalaranslutningarna på baksidan.

Högtalaranslutningar	Färg
FRONT L	Vit
FRONT R	Röd
CENTER	Grön
SURROUND L	Ljusblå
SURROUND R	Blue
SURROUND BACK L	Beige
SURROUND BACK R	Brun
FRONT HEIGHT L	Beige
FRONT HEIGHT R	Brun
ZONE2 L	Beige
ZONE2 R	Brun
TOP FRONT L	Beige
TOP FRONT R	Brun
TOP MIDDLE L	Beige
TOP MIDDLE R	Brun
FRONT DOLBY L	Beige
FRONT DOLBY R	Brun
SURROUND DOLBY L	Beige
SURROUND DOLBY R	Brun
SUBWOOFER	Svart



Fäst kabeletiketterna för de olika kanalerna till högtalarkablarna enligt bilden.

Följ tabellen och fäst en etikett till varje högtalarkabel.

Anslut dem sedan så att färgerna på högtalarkontakterna och kabeletiketterna stämmer överens.

#### [ Hur du fäster kabeletiketterna ]

Högtalare



Den här apparaten

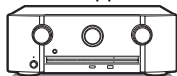

## Högtalarkonfiguration och “Först.tilldelning”-inställningar

Den här enheten har en inbyggd 7-kanalig effektförstärkare. Utöver ett vanligt 5.1-kanaligt system kan en mängd olika högtalarsystem konfigureras genom att ändra “Först.tilldelning”-inställningarna till den tillämpning som önskas, till exempel 7.1-kanaligt system, anslutning till två förstärkare och 2-kanaligt system med uppspelning i flera zoner. (☞ sid. 189)

Utför “Först.tilldelning”-inställningarna i enlighet med antal rum och den högtalarkonfiguration som används. (☞ sid. 189)

Uppspelningshögtalare och zon		Ställa in användningsläge (“Först.tilldelning”)	Anslutningssidan
MAIN ZONE	ZONE2		
5.1 kanaler	2-kanalig (Pre-out)	Kan väljas i alla “Först.tilldelning”-lägen.	<a href="#">41</a>
7.1 kanaler (bakre surround)	2-kanalig (Pre-out)	Surround bak (Standard)	<a href="#">42</a>
7.1 kanaler (främre höjd)	2-kanalig (Pre-out)	Främre höjd	<a href="#">43</a>
7.1-kanalig (övre front)	2-kanalig (Pre-out)	Främre topp	<a href="#">44</a>
7.1-kanalig (övre mitt)	2-kanalig (Pre-out)	Mittersta topp	<a href="#">45</a>
7.1 kanaler (främre Dolby Atmos Enabled-högtalare)	2-kanalig (Pre-out)	Främre Dolby	<a href="#">46</a>
7.1 kanaler (surround Dolby Atmos Enabled-högtalare)	2-kanalig (Pre-out)	Surround Dolby	<a href="#">47</a>
5.1-kanalig (anslutning till två förstärkare för fronthögtalare)	2-kanalig (Pre-out)	Bi-Amp	<a href="#">48</a>
5.1-kanalig + två extra fronthögtalare	2-kanalig (Pre-out)	Front B	<a href="#">49</a>
5.1 kanaler	2 kanaler (Högtalarutgång)	ZON 2	<a href="#">50</a>



- Valbara ljudlägen beror på högtalarkonfigurationen. Läs i “Ljudlägen och kanalutgångar” (☞ sid. 253) för att veta vilka ljudlägen som stöds.





## Ansluta 5.1-kanalhögtalare

Då fungerar det som ett vanligt 5.1-kanaligt surroundsystem.

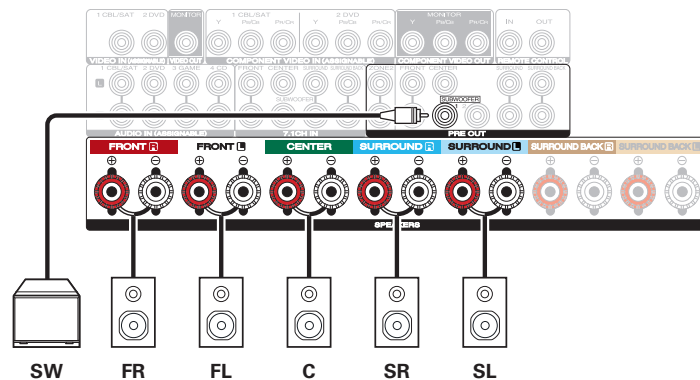
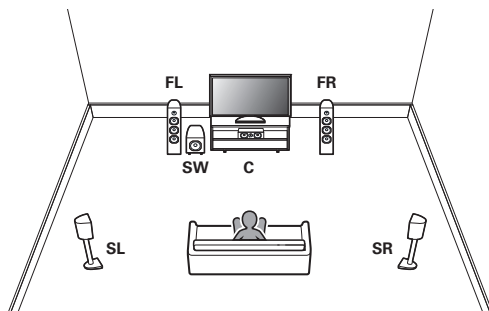

## Ansluta 7.1-kanalhögtalare

System för 7.1-kanaligt surrounduppspelning.

### ■ Exempelanslutningar vid användning av bakre surroundhögtalare

Det här 7.1-kanaliga surroundsystemet är likadant som ett vanligt 5.1-kanaligt system, fast med bakre surroundhögtalare.

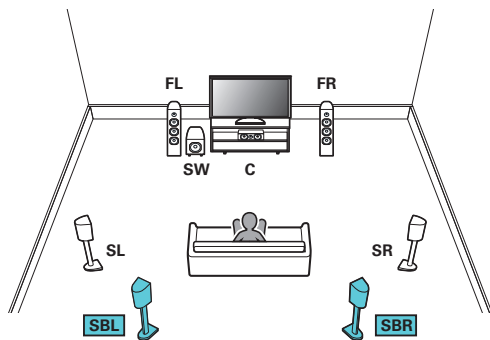

- Ställ in "Tilldelningsläge" på "Surround bak" i menyn. (👉 sid. 189)

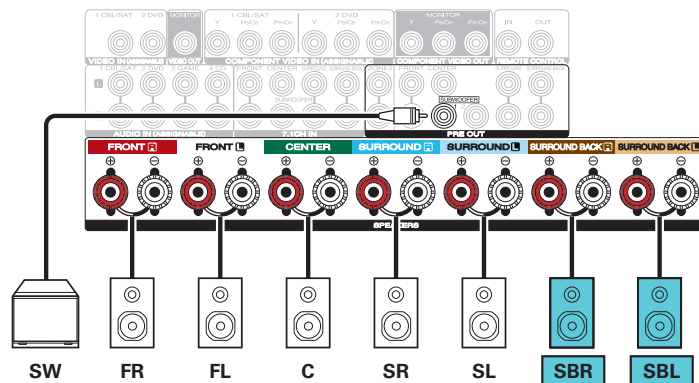

- Om du använder en enda bakre surroundhögtalare ansluter du den till SURROUND BACK L-uttaget.



## Exempelanslutningar vid användning av främre höjdhögtalare

Det här 7.1-kanaliga surroundsystemet är likadant som ett vanligt 5.1-kanaligt system, fast med främre höjdhögtalare.

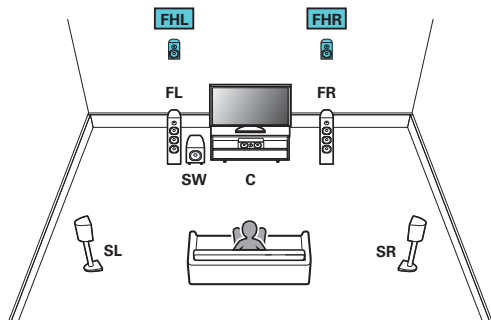

- Ställ in "Tilldelningsläge" på "Främre höjd" i menyn. (☞ sid. 189)

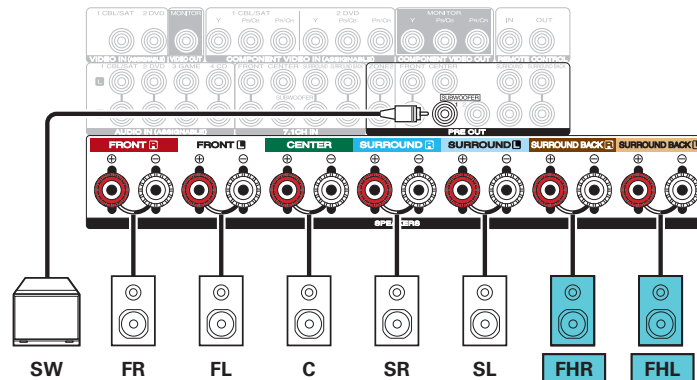

## ■ Exempelanslutningar vid användning av övre fronthögtalare

Det här 7.1-kanliga surroundsystemet är likadant som ett vanligt 5.1-kanligt system, fast med övre fronthögtalare.

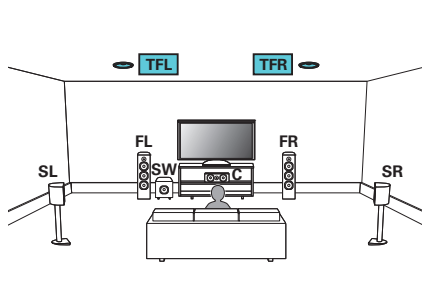

- Ställ in "Tilldelningsläge" på "Främre topp" i menyn. (☞ sid. 189)

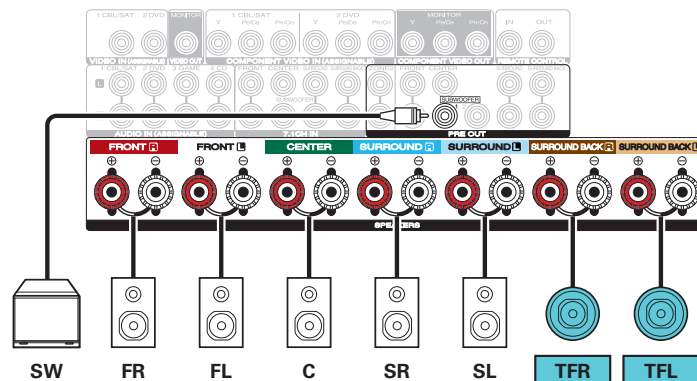

## ■ Exempelanslutningar vid användning av övre mitthögtalare

Det här 7.1-kanaliga surroundsystemet är likadant som ett vanligt 5.1-kanaligt system, fast med övre mitthögtalare.

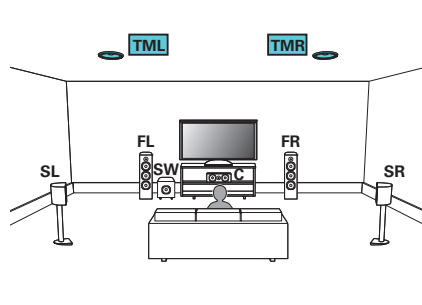

- Ställ in "Tilldelningsläge" på "Mittersta topp" i menyn. (👉 sid. 189)

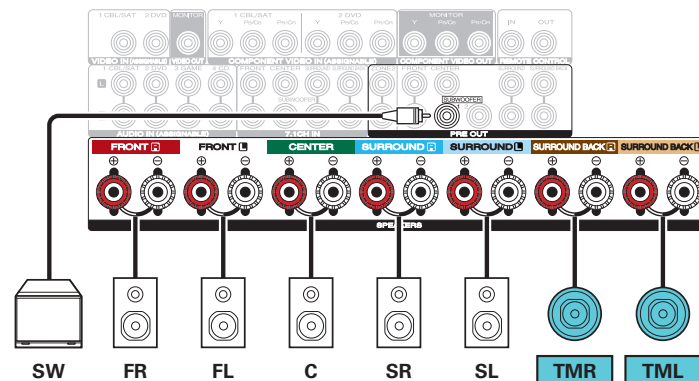

## ■ Exempelanslutningar vid användning av Dolby Atmos Enabled fronthögtalare

Det här 7.1-kanaliga surroundsystemet är likadant som ett vanligt 5.1-kanaligt system, fast med Dolby Atmos Enabled-fronthögtalare.

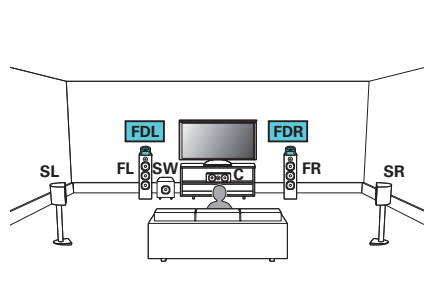

- Ställ in "Tilldelningsläge" på "Främre Dolby" i menyn. (👉 sid. 189)

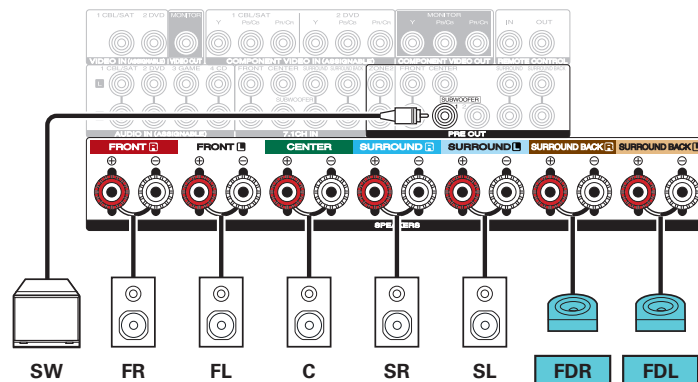

## ■ Exempelanslutningar vid användning av Dolby Atmos Enabled surroundhögtalare

Det här 7.1-kanaliga surroundsystemet är likadant som ett vanligt 5.1-kanaligt system, fast med Dolby Atmos Enabled-surroundhögtalare.

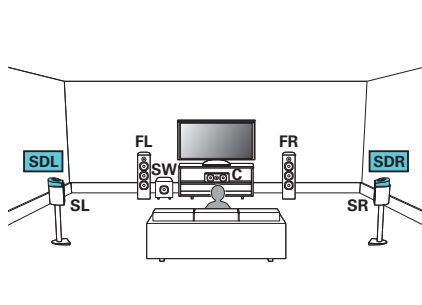

- Ställ in "Tilldelningsläge" på "Surround Dolby" i meny. (☞ sid. 189)

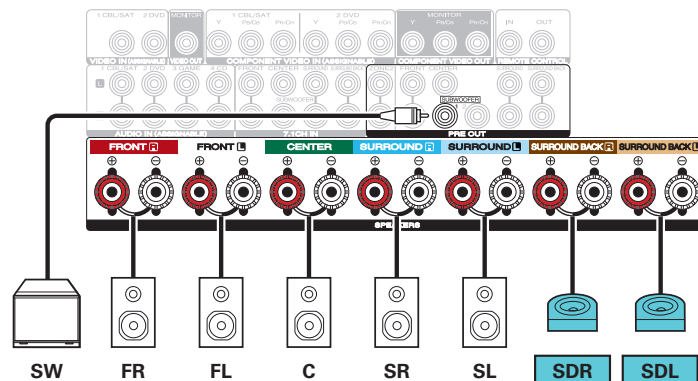

## Ansluta 5.1-kanalhögtalare: anslutning till två förstärkare för fronthögtalare

Det här systemet spelar upp 5.1-kanaler. Du kan använda anslutningen till två förstärkare för fronthögtalarna. Anslutningen till två förstärkare ansluter olika förstärkare till diskant- och subwooferuttagen på en högtalare som stöder dubbla förstärkare. Med anslutningen tillåts EMF (ström som går tillbaka utan att höras) att flöda från subwoofern till diskanthögtalaren utan att ljudkvaliteten försämras. Istället förbättras ljudkvaliteten.

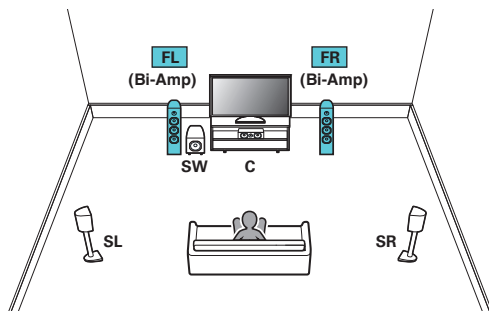

- Ställ in "Tilldelningsläge" på "Bi-Amp" i menyn. (☞\_sid. 190)

### OBSERVERA

- Se till att kortslutningsplattan eller kabeln mellan högtalarens woofer- och tweeterkontakter tas bort när bi-amp-anslutningen görs.

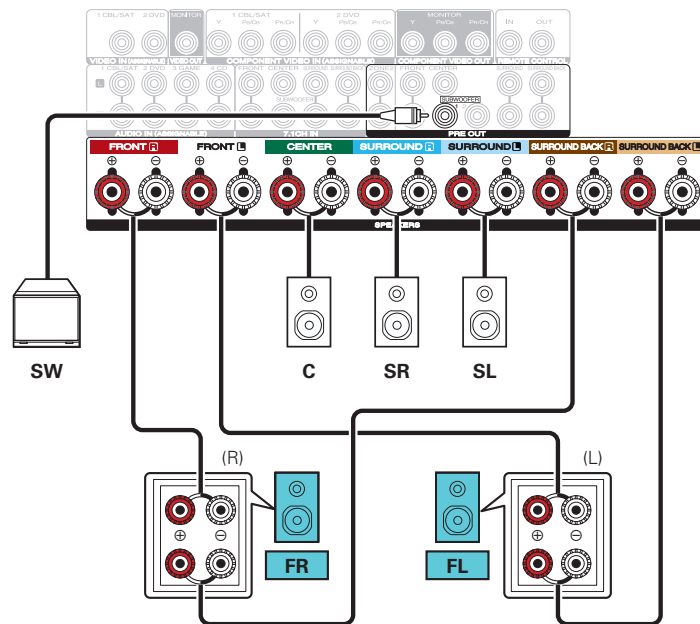



## Ansluta 5.1-kanalhögtalare: två extra fronthögtalare

Med systemet kan du byta mellan att spela upp på fronthögtalare A eller B som du vill.

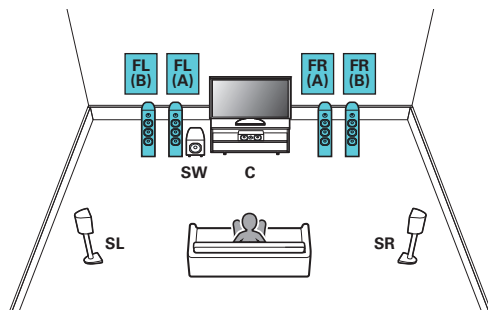

- Ställ in "Tilldelningsläge" på "Front B" i menyn. (👉 sid. 190)

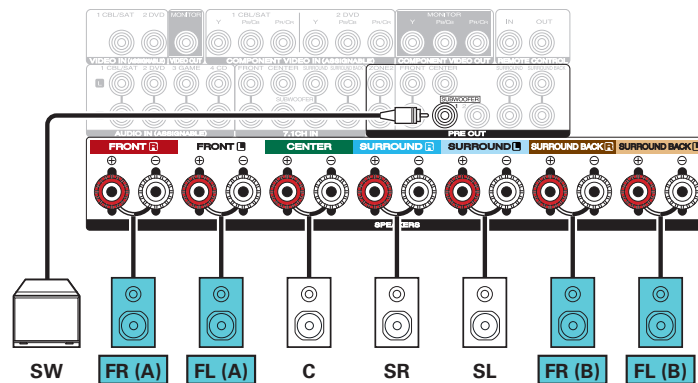

## Ansluta flerzonhögtalare

### ■ Ansluta högtalare: 5.1-kanaler (MAIN ZONE) + 2-kanaler (ZONE2)

Den här anslutningsmetoden skapar ett 5.1-kanaligt högtalarsystem i MAIN ZONE och ett 2-kanaligt system i ZONE2.

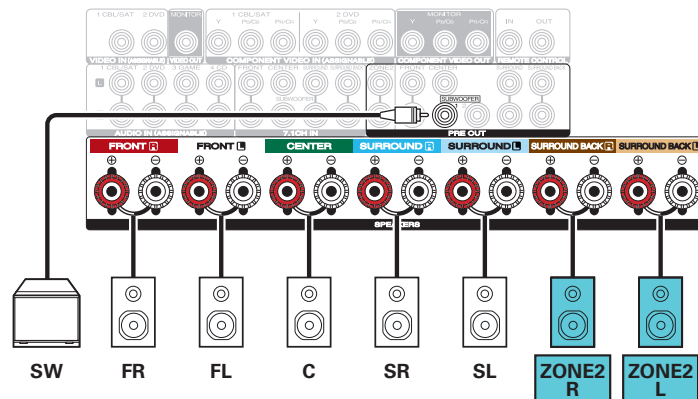
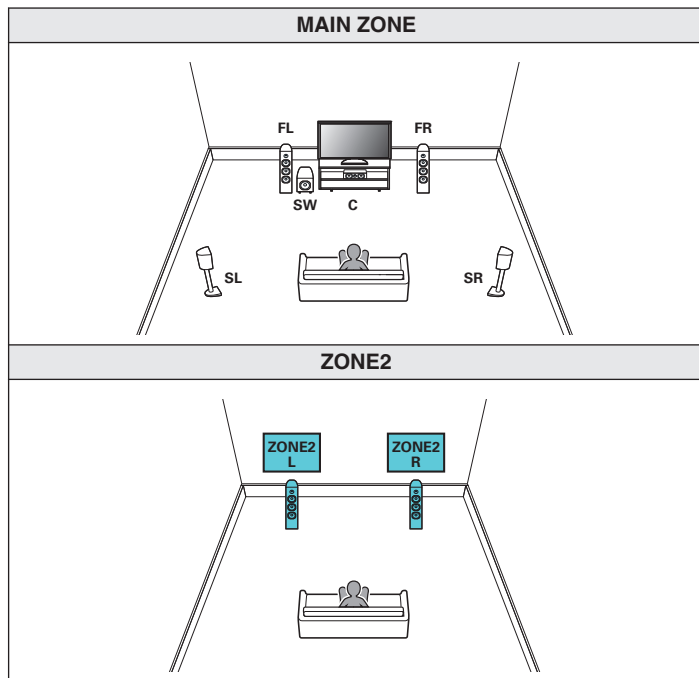

- Ställ in "Tilldelningsläge" på "ZON 2" i meny. (☞ sid. 190)



## ■ Ansluta en extern effektförstärkare

Du kan använda den här enheten som en förförstärkare om en extern strömförstärkare ansluts till PRE OUT-anslutningarna. Genom att lägga till en effektförstärkare till varje kanal kan ljudkvaliteten ökas ytterligare.

Välj anslutningen som ska användas och anslut enheten.

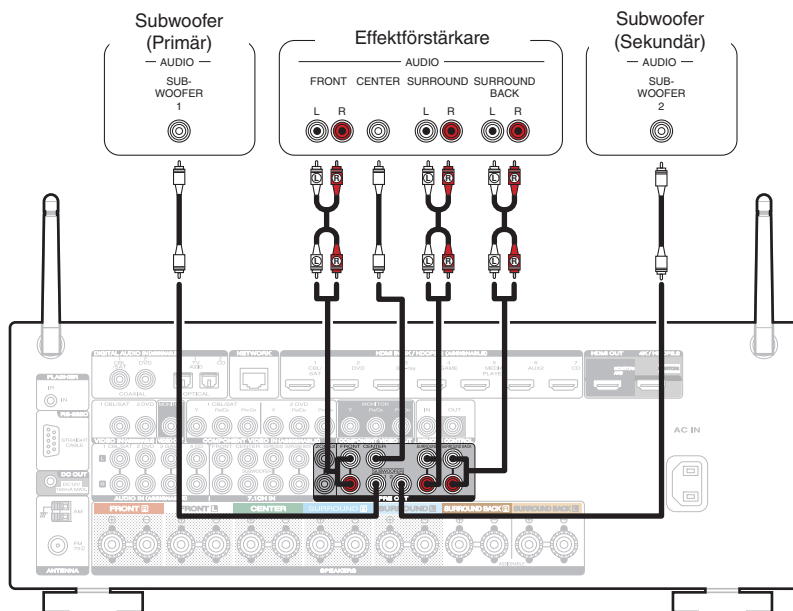

- Om endast en bakre surroundhögtalare används ansluter du den till uttaget för vänster kanal (L).



## Ansluta en TV

Anslut en TV till den här enheten så att ingående videosignal kan visas på TV: n. Du kan även spela upp ljudet från TV: n på den här enheten.

Du ansluter TV:n på olika sätt beroende på TV:ns specifika anslutningar och funktioner.

Med ARC (Audio Return Channel)-funktionen spelar du upp ljudet från TV:n på den här enheten genom att TV-ljudsignalen skickas till enheten via HDMI-kabel.

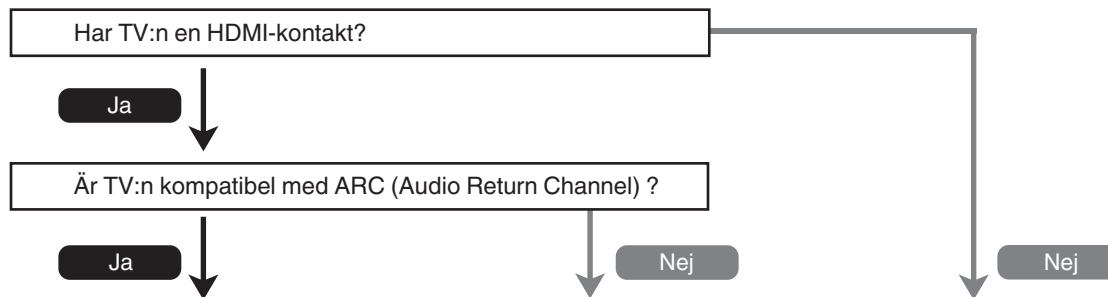

“Anslutning 1: En TV som har en HDMI-kontakt och är kompatibel med ARC (Audio Return Channel)” (☞ sid. 53)

“Anslutning 2: En TV som har en HDMI-kontakt och är inkompatibel med ARC (Audio Return Channel)” (☞ sid. 54)

“Anslutning 3: TV som inte har en HDMI-kontakt” (☞ sid. 55)



## Anslutning 1: En TV som har en HDMI-kontakt och är kompatibel med ARC (Audio Return Channel)

Använd en HDMI-kabel för att ansluta en TV som är kompatibel med ARC-funktionen till den här enheten. Ställ in "HDMI-styrning" på "På" när du använder en TV som stöder ARC-funktionen. (🔗 sid. 165)

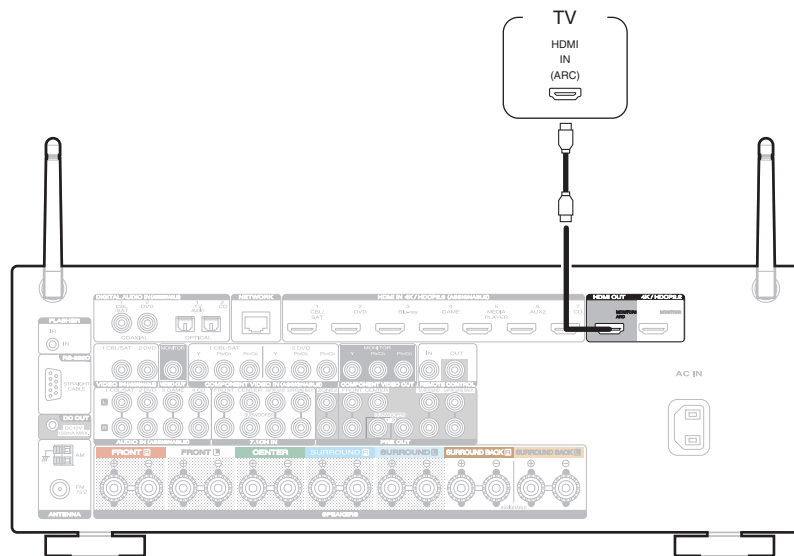

- Om du använder ARC-funktionen ska du ansluta till HDMI MONITOR 1-anslutningen.



## Anslutning 2: En TV som har en HDMI-kontakt och är inkompatibel med ARC (Audio Return Channel)

Använd en HDMI-kabel för att ansluta TV:n till den här enheten.

Använd en optisk kabel för att ansluta TV:n till den här enheten när du vill spela upp ljud från TV:n.

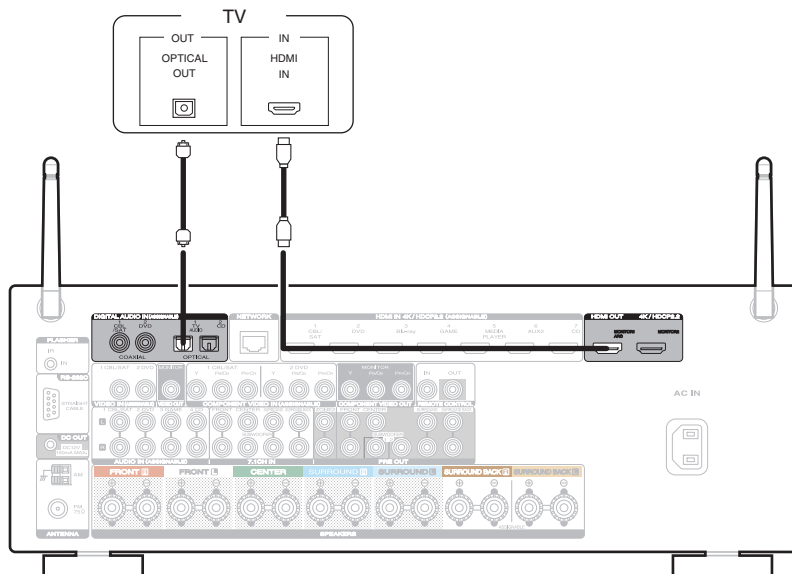

## Anslutning 3: TV som inte har en HDMI-kontakt

Använd en Komponentvideo- eller videokabel för att ansluta TV:n till den här enheten.

Använd en optisk kabel för att ansluta TV:n till den här enheten när du vill spela upp ljud från TV:n.

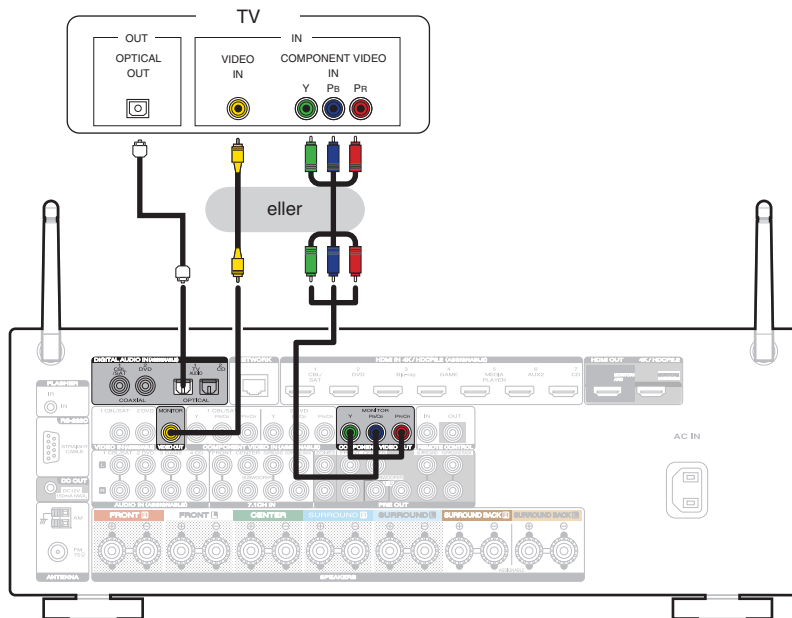

# Ansluta en uppspelningsutrustning

Enheten har tre typer av videoingångskontakter (HDMI, komponentvideo och kompositvideo) och tre typer av ingångsanslutningar för ljud (HDMI, digitalt ljud och ljud).

Välj ingångsanslutningar på den här enheten enligt de anslutningar som finns på utrustningen du vill ansluta.

Om enheten som är ansluten till den här enheten har en HDMI-kontakt är det lämpligast att använda HDMI-anslutning.

I en HDMI-anslutning kan ljud- och videosignaler överföras via en enda HDMI-kabel.

- “Ansluta en set-top-box (Satellitmottagare/kabel-TV)” (🔗 sid. 57)
- “Ansluta en DVD- eller Blu-ray-spelare” (🔗 sid. 58)
- “Ansluta en videokamera eller spelkonsol” (🔗 sid. 59)



- Anslut annan utrustning till den här enheten enligt markeringarna för ingångskällor på enhetens ingångar för ljud och video.
- Källan som är tilldelad till anslutningarna HDMI IN, DIGITAL AUDIO IN, COMPONENT VIDEO IN, VIDEO IN och AUDIO IN kan ändras. Läs mer i “Ingångstilldelning” om hur du byter de ingångskällor som tilldelats ingångsanslutningarna. (🔗 sid. 175)
- För att spela upp ljudsignaler som går in i den här enheten på en TV som är ansluten via HDMI ska inställningen “HDMI-ljud ut” i menyn väljas till “TV”. (🔗 sid. 163)
- Används endast uppspelningsenheter och TV som är kompatibel med HDCP 2.2 för att spela upp innehåll som är upphovsrättsskyddat med HDCP 2.2.







## Ansluta en DVD- eller Blu-ray-spelare

I den här beskrivningen används en anslutning till en DVD/Blu-ray Disc-spelare som exempel.  
Välj ingångsanslutningar på den här enheten enligt de anslutningar som finns på utrustningen du vill ansluta.

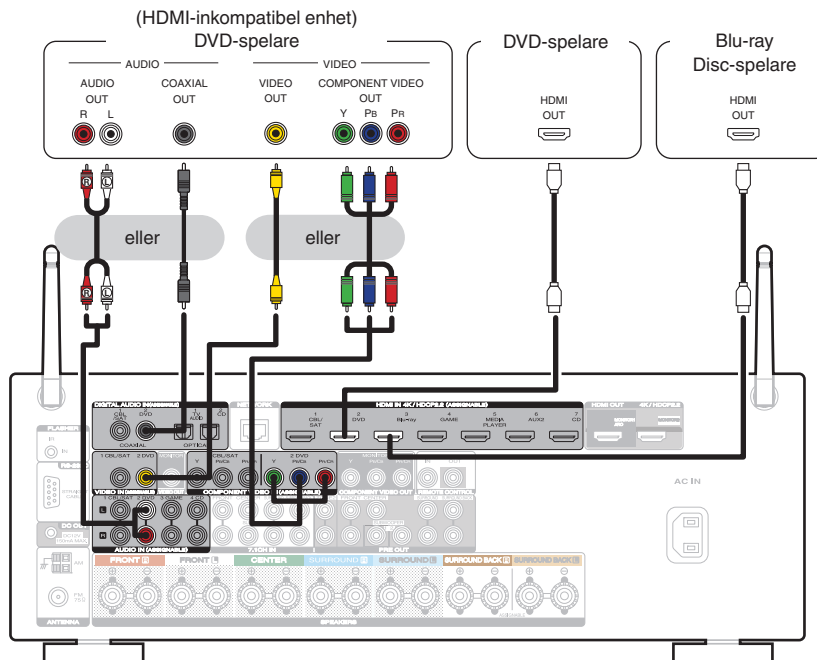

## Ansluta en videokamera eller spelkonsol

I den här beskrivningen används anslutning till en videokamera som exempel.  
Anslut en uppspelningsenhet, t.ex. en videokamera eller spelkonsol, till enheten.

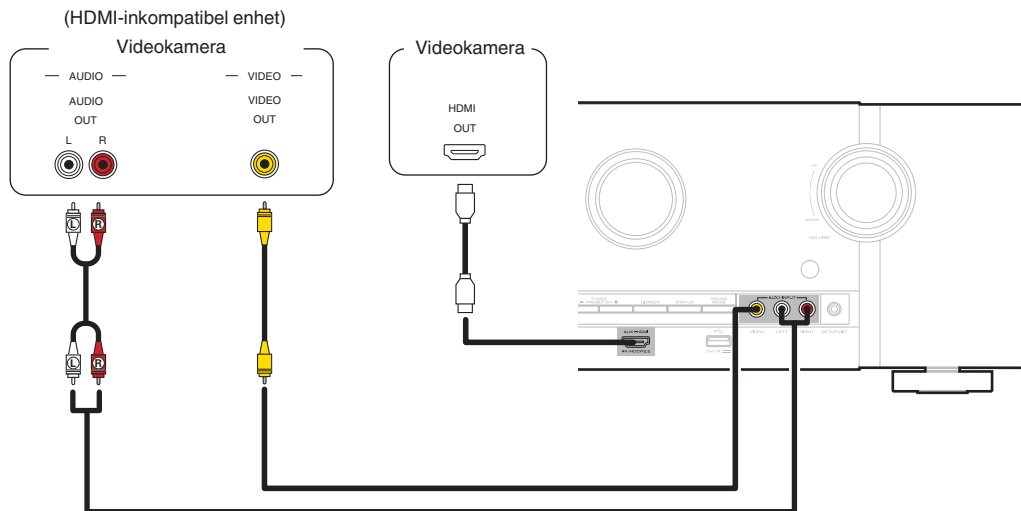

## Ansluta en enhet med flerkanalsutgång

Du kan ansluta den här enheten till en extern enhet som har utgångar för flerkanalsljud och spela upp musik och video.  
Ställ in "Ingångsläge" på "7.1CH IN" för att spela upp analoga ingångssignaler från 7.1CH IN-anslutningarna. (☞ sid. 178)

Enheter med flerkanalsutgång  
(Blu-ray-spelare, DVD-spelare,  
extern avkodare osv.)

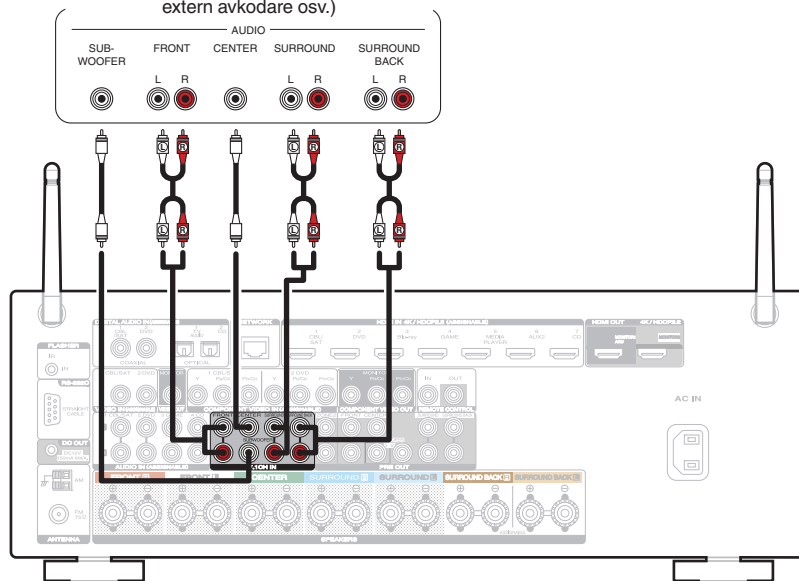

- Videosignaler kan anslutas på samma sätt som Blu-ray-spelare/DVD-spelare. ("Ansluta en DVD- eller Blu-ray-spelare" (☞ sid. 58))



## Anslut USB-minnesenheten till USB-porten

Anvisningar finns i "Spela från en USB-minnesenhet" (📖 sid. 72).

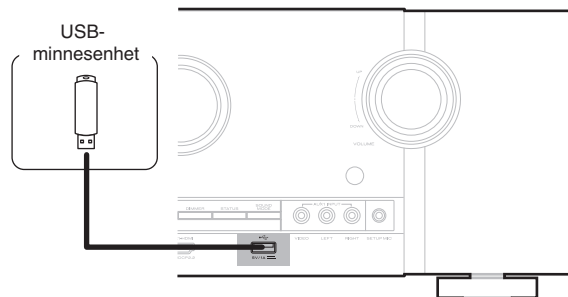

- Marantz garanterar inte att alla USB-minnesenheter fungerar med eller kan strömförsörjas av denna apparat. När du använder en bärbar USB-hårddisk (HDD) som har levererats med nätadapter ska denna nätadapter användas i första hand.

### OBSERVERA

- USB-minnesenheter kan inte anslutas via en USB-hubb.
- Det är inte möjligt att använda denna enhet genom att ansluta enhetens USB-port till en PC genom en USB-kabel.
- Använd inte en förlängningskabel när en USB-minnesenhet ansluts. Detta kan orsaka radiostörning på andra enheter.



## Ansluta en FM/AM-antenn

Anslut antennen, hitta en sändning och flytta sedan antennen till den plats där det är minst brus. Fäst antennen på den här platsen med tejp e.d. ("Lyssna på FM/AM-sändningar" (👉 sid. 80))



- Om du inte kan få en bra mottagningsignal är det lämpligt att använda en utomhusantenn. Mer information kan lämnas av enhetens återförsäljare.

### OBSERVERA

- Se till att ledarna på AM-ramantennen inte vidrör någon del av panelen.

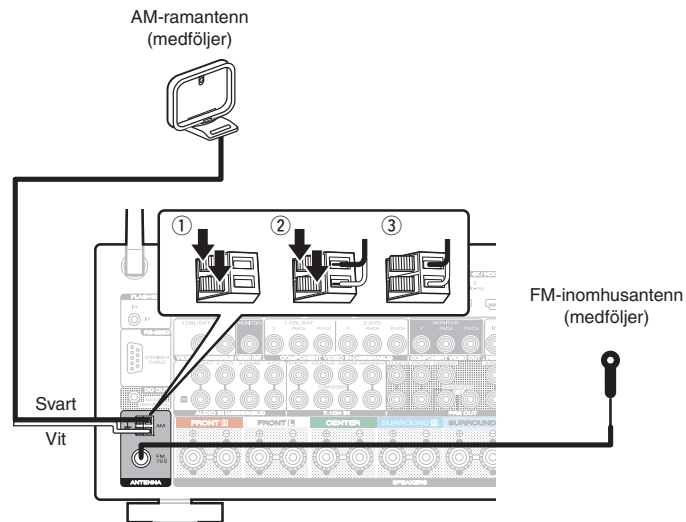

## ■ Använda AM-ramantennen

**Användning när den är väggupphängd**

Häng upp den direkt på väggen utan montering.

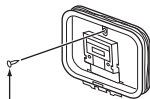

Spik, stift, osv.

**Användning när den står ensam**

Montera den enligt de översta anvisningarna.

Läs i "Montering av AM-ramantenn" innan montering.

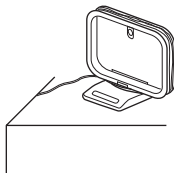

## ■ Montera AM-ramantennen

- 1 Sätt stativet genom ramantennens nedre del från baksidan och böj den framåt.**
- 2 Sätt i den utstående delen i det fyrkantiga hålet i stativet.**

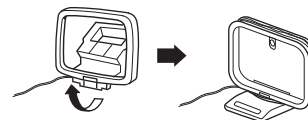
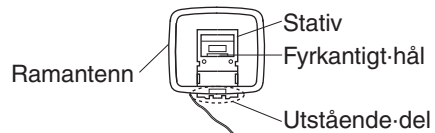

## Ansluta till ett hemmanätverk (LAN)

Den här enheten kan ansluta till nätverk via både trådlöst och trådanslutet LAN.

Du kan ansluta den här enheten till ditt hemmanätverk (LAN) och utföra olika typer av uppspelningar och funktioner enligt följande.

- Uppspelning av nätverksljud, t.ex. Internetradio eller mediaserver
- Avspelning av musikströmningstjänster
- Använda Apple AirPlay-funktionen
- Funktion på den här enheten via nätverket
- Beskrivning av HEOS trådlösa flerrums-ljudsystem
- Uppdatering av inbyggd programvara

**För anslutningar till Internet, kontakta en ISP (Internet Service Provider) eller en datoraffär.**

### Trådanslutet LAN

För att ansluta via trådanslutet LAN ska en LAN-kabel användas för att ansluta en router till den här enheten som bilden visar nedan.

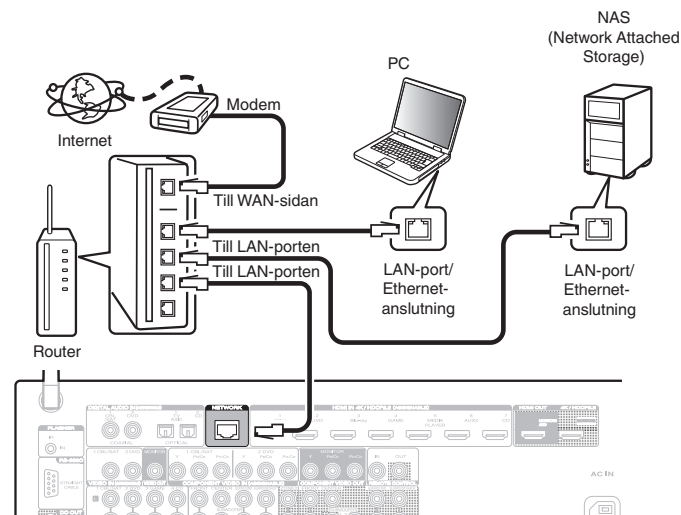



## Trådlöst LAN

När du ansluter till ett trådlöst LAN-nätverk ska du resa upp antennen för Bluetooth/trådlöst LAN på bakpanelen.

Läs i "Wi-Fi inställningar" om hur du ansluter till en trådlös LAN-router.

(☞ sid. 201)

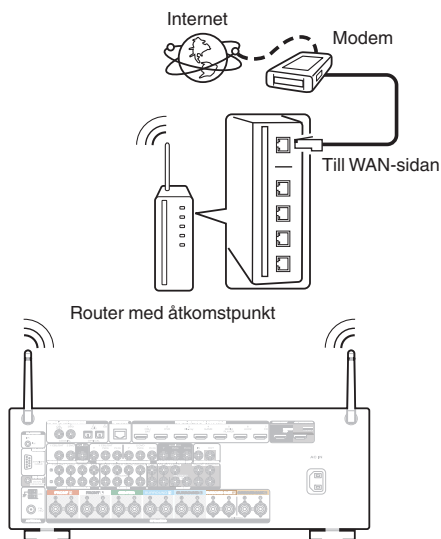

- Du rekommenderas att tillsammans med apparaten använda en router med följande funktioner:
  - Inbyggd DHCP-server  
Denna funktion tilldelar IP-adresser automatiskt i nätverket.
  - Inbyggd 100BASE-TX-växlare  
När flera olika enheter kopplas samman rekommenderas bruk av en hub med en överföringshastighet på 100 Mbps eller mer.
- Använd enbart skärmade STP eller ScTP-LAN-kabel (finns på elektronikaffärer). (CAT-5 eller bättre rekommenderas)
- Den normala skärmade typen av LAN-kabel rekommenderas. Om en flat typ av kabel eller oskärmad typ av kabel används kan andra enheter påverkas av störjud.
- Om du använder denna enhet ansluten till ett nätverk utan någon DHCP-funktion konfigurerar du IP-adress osv. under "Nätverk". (☞ sid. 200)

### OBSERVERA

- Router-typer som kan användas beror på din Internet-leverantör. Kontakta din Internet-leverantör eller en datoraffär för närmare anvisningar.
- Den här enheten är inte kompatibel med PPPoE. En PPPoE-kompatibel router krävs om din avtalade linje inte ställdes in med PPPoE.
- Anslut inte en NETWORK-kontakt direkt till LAN-porten/Ethernet-anslutningen på din dator.
- Ett flertal onlinetjänster kan tas ur bruk utan någon förvarning.



# Ansluta en extern styrenhet

## REMOTE CONTROL-uttag

### Utföra åtgärder på den här enheten när den är utom synhåll

Om du ansluter en extern IR-mottagare till REMOTE CONTROL-anslutningarna kan du använda fjärrkontrollen för att genomföra åtgärder på den här enheten utan att enheten är inom synhåll. Det kan vara nödvändigt om enheten t.ex. står gömd på ett skåp eller i ett hörn och det inte går att rikta fjärrkontrollen direkt mot enheten. Inaktivera i så fall fjärrkontrollens signalmottagningsfunktion ("Fjärrlåsfunktion" (☞ sid. 140)).

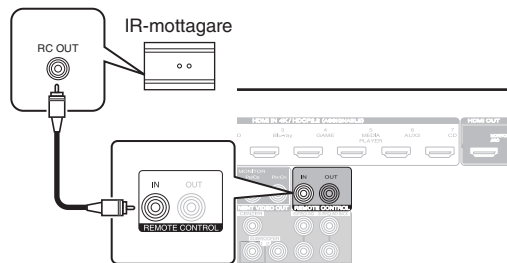

#### OBSERVERA

- När mottagningsfunktionen för fjärrkontrollen är inaktiverad går det inte att använda fjärrkontrollen för att styra enheten.

### Fjärransluta Marantz-enheter

Om du använder en annan Marantz-enhet som stödjer fjärranslutning kan du helt enkelt överföra fjärrkontrollsignaler genom att ansluta denna andra enhet till REMOTE CONTROL IN/OUT-anslutningen med en monokabel.

Ställ in fjärrkontrollknappen på baksidan av enheten på den anslutna komponenten på "EXTERNAL" eller "EXT." när du ska använda den här funktionen.

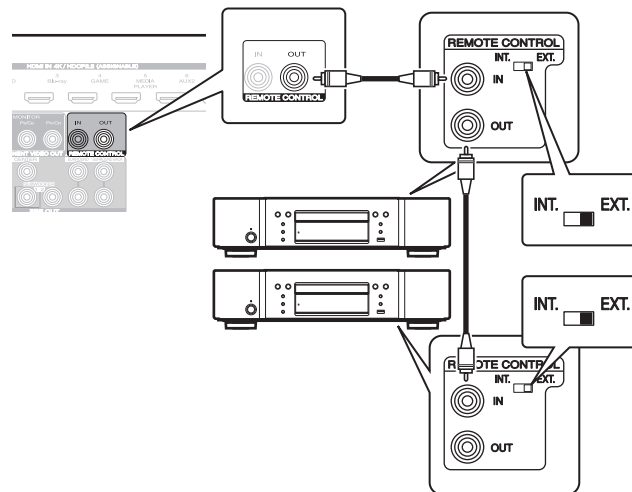

## DC OUT-uttag

Om du ansluter en annan enhet som har DC IN-uttag kan du slå på denna andra enhet eller sätta den i standby-läge via länkad styrning från den här enheten.

DC OUT-anslutningens elektriska signal är på max 12 V DC/150 mA.

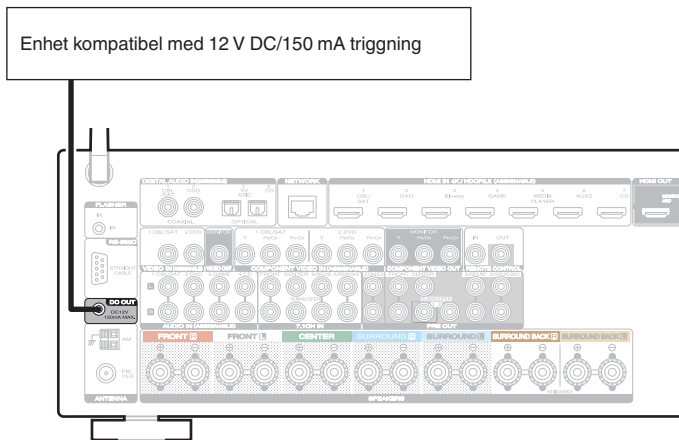

### OBSERVERA

- Använd en monokabel med minikontakter för att ansluta till DC OUT-uttag. Använd inte stereo-minipluggkabeln.
- Om den anslutna enhetens tillåtna triggernivå är högre än 12 V/150 mA eller har kortslutits kan DC OUT-uttaget inte användas. I så fall måste strömmen slås från och enheten kopplas bort.

## Ansluta nätkabeln

Anslut nätkabeln till ett vägguttag när alla anslutningar är klara.

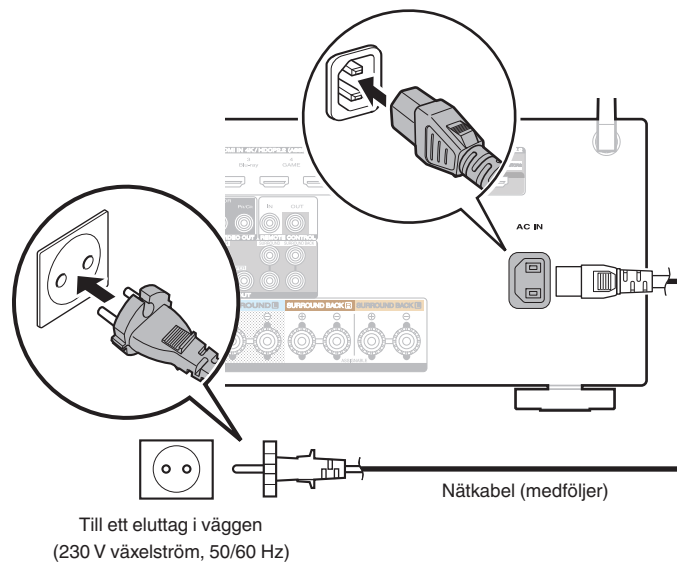

## ■ Innehåll

### Grundläggande funktioner

Slå på strömmen	70
Välja ingångskälla	70
Justera volymen	71
Dämpa ljudet temporärt (Ljuddämpning)	71
Välja ljudläge	118

### Spela upp från en enhet

Uppspelning av DVD/Blu-ray Disc-spelare	71
Spela från en USB-minnesenhet	72
Lyssna på musik från en Bluetooth-enhet	76
Lyssna på FM/AM-sändningar	80

### Spela upp nätverksaudio/-tjänst

Lyssna på Internet-radio	91
Spela upp filer som har lagrats på en dator eller NAS	93
Skaffa HEOS App	97
AirPlay-funktionen	106
Spotify Connect-funktion	109

### Praktiska funktioner

Praktiska funktioner	110
HDMI-kontrollfunktion	130
Smart Menu-funktion	131
Timer för sovfunktion	133
Smart val-funktion	135
Knapplåsfunktion	138
Fjärrlåsfunktion	140

### Andra funktioner

Uppspelning i ZONE2 (separat rum)	141
-----------------------------------	-----



# Grundläggande funktioner

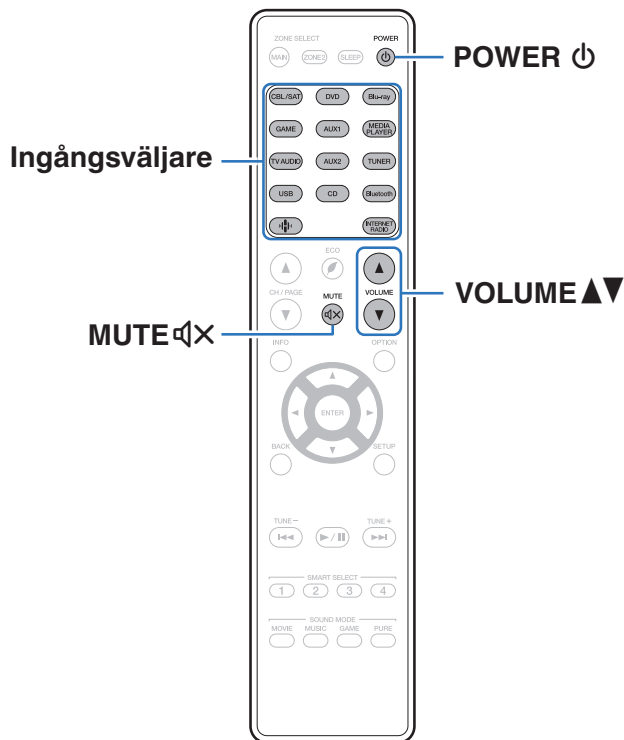

## Slå på strömmen

**1** Tryck på POWER  $\phi$  för att slå på strömmen.



- Du kan trycka på ingångsväljaren när enheten är i standbyläge för att starta den.
- Du kan även ställa enheten i standby-läge genom att trycka på  $\phi$  på huvudenheten.

## Välja ingångskälla

**1** Tryck på ingångsväljaren för den källa som ska spelas upp.

Du kan i detta fall välja önskad ingångskälla direkt.



- Du kan även välja ingångskälla genom att vrida på INPUT SELECTOR på huvudenheten.



## Justera volymen

### 1 Använd VOLUME ▲▼ för att justera volymen.





- Räckvidden varierar beroende på inställningen av ingångssignalen och kanalnivån.
- Du kan även justera huvudvolymen genom att vrida på VOLUME på huvudenheten.

## Dämpa ljudet temporärt (Ljuddämpning)

### 1 Tryck på MUTE .

- "MUTE" visas på skärmen.
-  visas på TV-skärmen.



- Ljudet dämpas till den nivå som ställts in med "Ljuddämpning" i menyn. ( sid. 156)
- Tryck en gång till på MUTE  när du vill koppla ur funktionen. Ljuddämpningen kan också kopplas ur genom att justera huvudvolymen.

## Uppspelning av DVD/Blu-ray Disc-spelare

Nedan beskrivs hur du ska göra för att spela DVD-spelare/Blu-ray-spelare.

### 1 Förbered för uppspelning.

- ① Sätt på TV:n, subwoofern och spelaren.
- ② Ställ in TV:ns ingång till den här apparaten.

### 2 Tryck på POWER för att slå på strömmen.

### 3 Tryck på DVD eller Blu-ray för att växla till ingångskällan med spelaren som ska användas för uppspelning.

### 4 Uppspelning av DVD- eller Blu-ray-spelare.

### ■ Uppspelning i surround ( sid. 118)



## Spela från en USB-minnesenhet

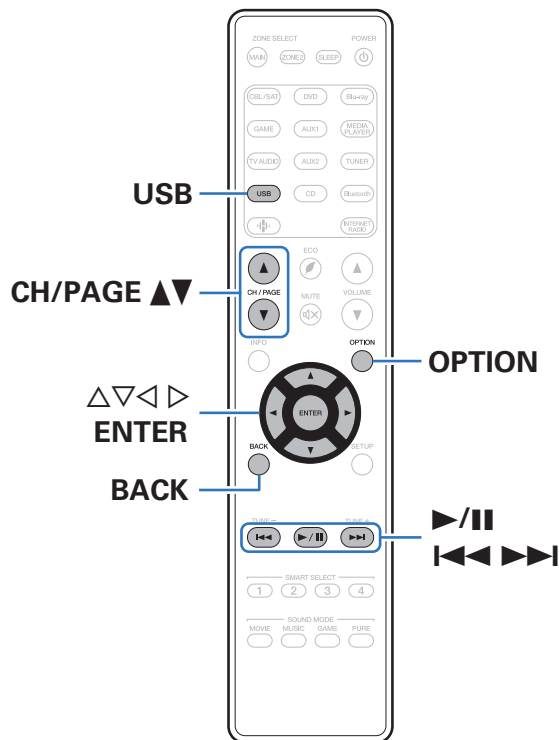

- Spela upp musikfiler som förvaras på ett USB-minne.
- Endast USB-minnesenheter som uppfyller massminnesklass standarden kan spelas med den här apparaten.
- Apparaten är kompatibel med USB-minnesenheter i "FAT16"- och "FAT32"-formaten.
- Följande typer av ljudformat och specifikationer kan spelas på den enheten.  
Läs i "Spela upp från en USB-minnesenhet" ([ICF sid. 249](#)) för mer information.

- WMA
- MP3
- WAV
- MPEG-4 AAC
- FLAC
- Apple Lossless
- DSD





## Spela filer som lagrats på en USB-minnesenhet

- 1 Sätt in en FAT32-formaterad USB-minnesenhet i USB-porten.
- 2 Tryck på USB för att byta ingångskälla till "USB".
- 3 Välj den här enhetens namn.

## 4 Bläddra bland musiken på din USB-minnesenhet och välj något att spela.



- När du väljer något att spela kommer du att tillfrågas hur du vill köa din musik.

<b>Spela nu:</b>	Infogar objektet i kön efter det spår som spelas och spelar det valda objektet omedelbart.
<b>Spela nu &amp; ersätt kö:</b>	Rensar kön och spelar det markerade objektet omedelbart.
<b>Spela härnäst:</b>	Infogar objektet i kön efter den aktuella låten och spelar den när den aktuella låten slutar.
<b>Lägg till sist i kön:</b>	Lägger till objektet i slutet av kön.

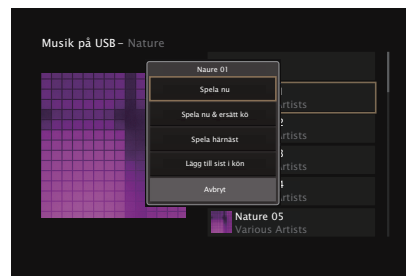

## 5 Använd $\Delta$ / $\nabla$ för att välja “Spela nu” eller “Spela nu & ersätt kö”, tryck därefter på ENTER.

Uppspelning börjar.

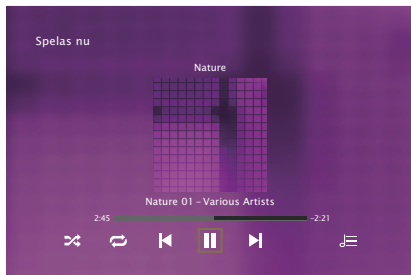

Funktionsknappar	Funktion
$\blacktriangleright$ / $\parallel$	Avspelning / Paus
$\blacktriangleleft\blacktriangleleft$ / $\blacktriangleright\blacktriangleright$	Hoppa till föregående spår/Hoppa till nästa spår
CH/PAGE $\blacktriangle$ / $\blacktriangledown$	Växla till föregående sida/nästa sida i listan på displayen



- Om en MP3-musikfil innehåller album art-data, kan du visa albumgrafiken under tiden filen spelas.

### OBSERVERA

- Observera att Marantz inte påtar sig något som helst ansvar för problem som kan uppstå med data på en USB-minnesenhet när enheten används tillsammans med en USB-minnesenhet.



## ■ Funktioner som är tillgängliga genom alternativmenyn

- “Justera volymen för varje kanal för att matcha ingångskällan (Justera kanalnivå)” (🔊 sid. 113)
- “Justera tonen (Ton)” (🔊 sid. 114)
- “Visa önskad video under ljuduppspelning (Videoval)” (🔊 sid. 115)
- “Spela samma musik i alla zoner (Stereo till alla zoner)” (🔊 sid. 117)



## Lyssna på musik från en Bluetooth-enhet

Musikfiler som lagras på Bluetooth-enheter som till exempel mobiltelefoner, digitala musikspelare osv kan spelas på den här enheten genom att sammankoppla och ansluta dem med den här enheten. Kommunikation är möjlig upp till 30 m.

### OBSERVERA

- För att spela upp musik från en Bluetooth-enhet måste den stödja A2DP-profil.

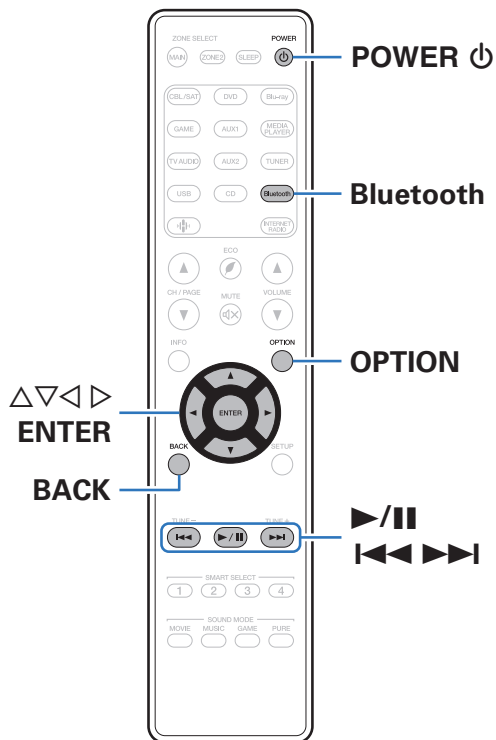

## Spela musik från en Bluetooth-enhet

För att lyssna på musik från en Bluetooth-enhet på den här enheten måste Bluetooth-enheten först sammankopplas med den här enheten. När en Bluetooth-enhet har sammankopplats behöver den inte sammankopplas igen.



- 1 Tryck på POWER  för att slå på strömmen.**
- 2 Tryck på Bluetooth.**  
Vid första starten går den här enheten automatiskt in i sammankopplingsläget och "Pairing..." visas på enhetens skärm.
- 3 Aktivera Bluetooth-inställningarna på din mobila enhet.**

## 4 Välj den här enheten när dess namn visas i listan med enheter på Bluetooth-enhetens skärm.

Anslut Bluetooth-enheten när "Pairing" visas på enhetens skärm. Utför anslutningen med Bluetooth-enheten i närheten av den här enheten (ungefär 1 m).

## 5 Spela upp musik med valfri app på din Bluetooth-enhet.

- Bluetooth-enheten kan styras med fjärrkontrollen till den här enheten.
- Nästa gång du trycker på Bluetooth-knappen på fjärrkontrollen ansluter den här enheten till den senaste Bluetooth-enhet som anslöts.

Funktionsknappar	Funktion
	Avspelning / Paus
	Hoppa till föregående spår/Hoppa till nästa spår



- Tryck på STATUS på den här enheten för att växla mellan att visa låtnamn, artistnamn och albumnamn osv på skärmen.



## Sammankoppla med en annan Bluetooth-enhet

Sammankoppla en Bluetooth-enhet med den här enheten.

- 1 Aktivera Bluetooth-inställningarna på din mobila enhet.**
- 2 Tryck och håll Bluetooth nedtryckt på fjärrkontrollen under minst 3 sekunder.**  
Enheten går då in i sammankopplingsläget.
- 3 Välj den här enheten när dess namn visas i listan med enheter på Bluetooth-enhetens skärm.**







- Enheten kan sammankopplas med maximalt 8 enheter. Om en nionde Bluetooth-enhet sammankopplas tar den platsen för den äldst registrerade enheten.
- Du kan också gå in i sammankopplingsläget genom att trycka på OPTION-knappen när avspelningsskärmen för Bluetooth visas och välja "Parkopplingsläge" från menyn med alternativ.

### OBSERVERA

- För att styra Bluetooth-enheten med den här enhetens fjärrkontroll måste Bluetooth-enheten stödja AVRCP-profilen.
- Det finns ingen garanti för att fjärrkontrollen till den här enheten fungerar med alla Bluetooth-enheter.
- Beroende på vilken sorts Bluetooth-enhet det är blir ut ljudets volym kopplat till volyminställningen på Bluetooth-enheten.

### ■ Funktioner som är tillgängliga genom alternativmenyn

- "Sammankoppla med en annan Bluetooth-enhet" ( sid. 78)
- "Justera volymen för varje kanal för att matcha ingångskällan (Justera kanalnivå)" ( sid. 113)
- "Justera tonen (Ton)" ( sid. 114)
- "Visa önskad video under ljuduppspelning (Videoval)" ( sid. 115)
- "Spela samma musik i alla zoner (Stereo till alla zoner)" ( sid. 117)



## Återkoppla till den här enheten från en Bluetooth-enhet

När sammankopplingen är slutförd kan Bluetooth-enheten anslutas utan att något behöver göras med den här enheten.

Detta behöver även göras om du spelar upp från en annan Bluetooth-enhet.

- 1 Om en Bluetooth-enhet är ansluten ska Bluetooth-inställningen på den inaktiveras för att koppla bort den.**
- 2 Aktivera Bluetooth-inställningen på den Bluetooth-enhet som ska anslutas.**
- 3 Välj den här enheten från Bluetooth-enhetens lista på din Bluetooth-enhet.**
- 4 Spela upp musik med valfri app på din Bluetooth-enhet.**



- Denna skärm växlar automatiskt till avspelningsskärmen för "Bluetooth" om en Bluetooth-enhet är ansluten medan strömmen till den här enheten är på.
- När inställningen "Nätverkskontroll" på den här enheten är vald till "Alltid på" och en Bluetooth-enhet ansluts, och enheten är i standby-läge, startar enheten automatiskt. ( sid. 205)



## Lyssna på FM/AM-sändningar

Du kan använda den inbyggda radiomottagaren i den här enheten för att lyssna på FM- och AM-sändningar. Kontrollera att FM-antennen och AM-ramantennen är ansluten till den här enheten först.

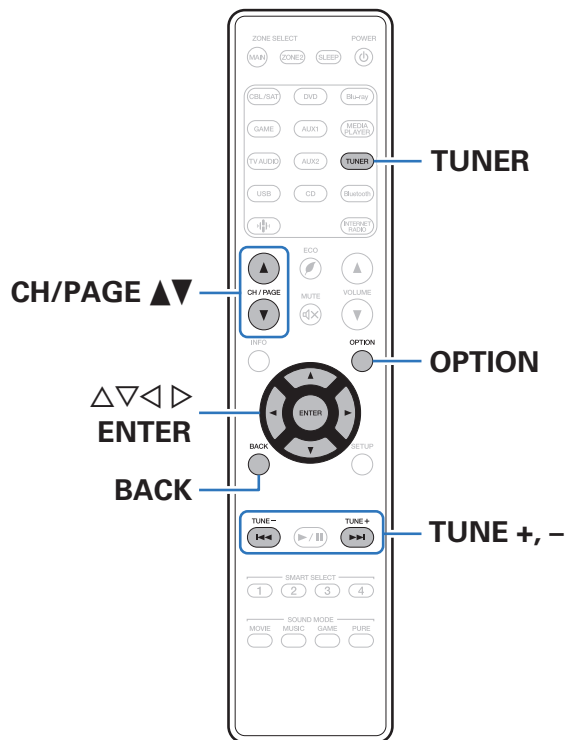



## Lyssna på FM/AM-sändningar

- 1 Anslut antennen. ("Ansluta en FM/AM-antenn" (🔧 sid. 62))
- 2 Tryck på TUNER för att byta ingångskälla till "Tuner".

[ TV-skärm ]

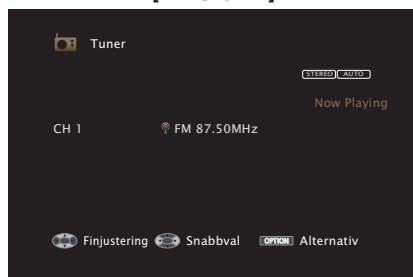

[ Visning för denna enhet ]



- 3 Tryck på OPTION.  
Menyskärmen med olika alternativ visas.
- 4 Använd  $\Delta \nabla$  för att välja "FM/AM", tryck därefter på ENTER.  
Skärmen visar mottagningsbandet för ingången på skärmen.

- 5 Använd  $\triangleleft \triangleright$  för att välja "FM" eller "AM", tryck därefter på ENTER.

FM: För att lyssna på FM-sändningar.

AM: För att lyssna på AM-sändningar.

- 6 Tryck på TUNE + eller TUNE - för att välja den station du vill lyssna på.

Sökningen pågår tills en tillgänglig radiostation hittas. När en radiostation har hittats avbryts sökningen och stationen ställs in.



- Lägena för att ta emot FM-sändningar är "Auto" för automatisk sökning efter tillgängliga stationer och "Manuell" där du ställer in stationerna genom att ange frekvensen med knappar. Standardinställningen är "Auto". Du kan även ställa in med "Direktsökning" genom att ange frekvensen direkt.  
I läget "Auto" går det endast att ställa in radiostationer med god mottagning. I annat fall använder du läget "Manuell" eller "Direktsökning" för inställningen.

Funktionsknappar	Funktion
TUNE +, -	Välj radiostation (upp/ned)
CH/PAGE $\blacktriangle \blacktriangledown$	Väljer förinställda radiostationer
$\Delta \nabla$	Välj radiostation (upp/ned)
$\triangleleft \triangleright$	Väljer förinställda radiostationer



## ■ Funktioner som är tillgängliga genom alternativmenyn

- “Ställa in stationer genom att ange frekvenser (Direktsökning)” (🔍 sid. 83)
- “RDS-sökning” (🔍 sid. 83)
- “PTY-sökning” (🔍 sid. 84)
- “TP-sökning” (🔍 sid. 85)
- “Radiotext” (🔍 sid. 85)
- “Ändra finjusteringsläget (Finjusteringsläge)” (🔍 sid. 86)
- “Söka efter stationer och förinställa dem automatiskt (Auto-snabbval)” (🔍 sid. 86)
- “Förinställa aktuell station (Snabbvalsminne)” (🔍 sid. 87)
- “Ange ett namn för den förinställda radiokanalen (Snabbvalsnamn)” (🔍 sid. 88)
- “Hoppa över förinställda stationer (Hoppa över snabbval)” (🔍 sid. 89)
- “Justera volymen för varje kanal för att matcha ingångskällan (Justera kanalnivå)” (🔍 sid. 113)
- “Justera tonen (Ton)” (🔍 sid. 114)
- “Visa önskad video under ljuduppspelning (Videoval)” (🔍 sid. 115)
- “Spela samma musik i alla zoner (Stereo till alla zoner)” (🔍 sid. 117)



## Ställa in stationer genom att ange frekvenser (Direktsökning)

Du kan ange mottagarfrekvensen direkt för inställning.

- 1 Tryck på OPTION när ingångskällan är "Tuner".**  
Menyskärmen med olika alternativ visas.
- 2 Använd  $\Delta\nabla$  för att välja "Direktsökning" och tryck därefter på ENTER.**  
Skärmen där du kan ange frekvenser visas.
- 3 Använd  $\Delta\nabla$  för att välja ett nummer och tryck sedan på  $\triangleright$ .**
  - Om  $\triangleleft$  trycks, annulleras omedelbart den föregående inmatningen.
- 4 Upprepa steg 3 och ange frekvensen till radiostationen som du vill lyssna på.**
- 5 När inställningen är klar, tryck på ENTER.**  
Den förvalda frekvensen ställs in.

## RDS-sökning

RDS är en sändningstjänst som gör att en station kan sända tilläggsinformation ihop med den vanliga radioprogramsignalen. Använd denna funktion för att automatiskt ställa in FM stationer som erbjuder RDS-tjänsten. Observera att RDS-funktionen endast fungerar då RDS-kompatibla stationer tas emot.

- 1 Tryck på OPTION när ingångskällan är "Tuner".**  
Menyskärmen med olika alternativ visas.
  - 2 Använd  $\Delta\nabla$  för att välja "RDS-sökning" och tryck därefter på ENTER.**
  - 3 Tryck på ENTER.**  
Sökningen efter RDS-stationer börjar automatiskt.
-  Om du använder  $\triangleleft$   $\triangleright$  inom 5 sekunder efter att stationens namn visats på displayen kan du söka efter en annan station.



## PTY-sökning

Använd denna funktion för att söka efter RDS-stationer som sänder en viss programtyp (PTY).

PTY identifierar typen av RDS-program.

Programtyperna och visningen är enligt följande:

<b>NEWS</b>	Nyheter	<b>WEATHER</b>	Väder
<b>AFFAIRS</b>	Aktuella frågor	<b>FINANCE</b>	Finans
<b>INFO</b>	Information	<b>CHILDREN</b>	Barnprogram
<b>SPORT</b>	Sport	<b>SOCIAL</b>	Samhällsfrågor
<b>EDUCATE</b>	Utbildning	<b>RELIGION</b>	Religion
<b>DRAMA</b>	Drama	<b>PHONE IN</b>	Telefonväktarprogram
<b>CULTURE</b>	Kultur	<b>TRAVEL</b>	Resor
<b>SCIENCE</b>	Vetenskap	<b>LEISURE</b>	Fritid
<b>VARIED</b>	Diverse	<b>JAZZ</b>	Jazzmusik
<b>POP M</b>	Popmusik	<b>COUNTRY</b>	Countrymusik
<b>ROCK M</b>	Rockmusik	<b>NATION M</b>	Nationalmusik
<b>EASY M</b>	Lättyssnad musik Lätt klassisk	<b>OLDIES</b>	Äldre musik
<b>LIGHT M</b>	Seriös klassisk	<b>FOLK M</b>	Folkmusik
<b>CLASSICS</b>	Övrig musik	<b>DOCUMENT</b>	Dokumentärprogram
<b>OTHER M</b>	Other Music		

- 1 Tryck på OPTION när ingångskällan är “Tuner”.**  
Menyskärmerna med olika alternativ visas.
- 2 Använd  $\Delta$ / $\nabla$  för att välja “PTY-sökning” och tryck därefter på ENTER.**
- 3 Använd  $\Delta$ / $\nabla$  för att ta fram önskad programtyp.**
- 4 Tryck på ENTER.**  
PTY-sökningen startar automatiskt.



- Om du använder  $\triangleleft$ / $\triangleright$  inom 5 sekunder efter att stationens namn visats på displayen kan du söka efter en annan station.



## TP-sökning

TP identifierar program som sänder trafikinformation. Via denna funktion kan du snabbt ta reda på det aktuella trafikläget innan du åker hemifrån. Använd denna funktion för att söka efter RDS-stationer som sänder trafikinformation (s.k. TP-stationer).

- 1 Tryck på OPTION när ingångskällan är "Tuner".**  
Menyskärmen med olika alternativ visas.
- 2 Använd  $\Delta\nabla$  för att välja "TP-sökning" och tryck därefter på ENTER.**
- 3 Tryck på ENTER.**  
TP-sökningen startar automatiskt.



- Om du använder  $\triangleleft\triangleright$  inom 5 sekunder efter att stationens namn visats på displayen kan du söka efter en annan station.

## Radiotext

RT gör det möjligt för RDS-stationer att sända textmeddelanden, som visas på displayen. "Radiotext" visas på displayen när radiotext tas emot.

- 1 Tryck på OPTION när ingångskällan är "Tuner".**  
Menyskärmen med olika alternativ visas.
- 2 Använd  $\Delta\nabla$  för att välja "Radiotext" och tryck därefter på ENTER.**
- 3 Använd  $\triangleleft\triangleright$  för att välja "På" och tryck därefter på ENTER.**
  - Textdata från stationen visas så länge RDS-stationen förblir inställd.
  - "NO TEXT DATA" visas om stationen inte sänder radiotextdata.



## Ändra finjusteringsläget (Finjusteringsläge)

Du kan byta inställningsläget för att söka efter FM/AM-radiokanaler. Om du inte kan ställa in stationer med läget "Auto" kan du ändra läget till "Manuell" och ställa in stationerna manuellt.

- 1 Tryck på OPTION när ingångskällan är "Tuner".**  
Menskyrmen med olika alternativ visas.
- 2 Använd  $\Delta\nabla$  för att välja "Finjusteringsläge" och tryck därefter på ENTER.**
- 3 Använd  $\triangleleft\triangleright$  för att välja finjusteringsläget, och tryck sedan på ENTER.**

<b>Auto</b>	Sök automatiskt efter en station som går att ta emot och ställ in den.
<b>Manuell:</b>	Ändra frekvensen manuellt ett steg varje gång då knappen trycks in.

## Söka efter stationer och förinställa dem automatiskt (Auto-snabbval)

Maximalt 56 radiostationer kan förinställas automatiskt.

- 1 Tryck på OPTION när ingångskällan är "Tuner".**  
Menskyrmen med olika alternativ visas.
- 2 Använd  $\Delta\nabla$  för att välja "Auto-snabbval" och tryck därefter på ENTER.**
- 3 Tryck på ENTER.**  
Enheter börjar automatiskt att söka efter radiostationer för förval.
  - När förinställningen är klar visas "Klar." under ca 5 sekunder och menskyrmen med olika alternativ stängs.



- Förinställningar i minnet skrivs över.



## Förinställa aktuell station (Snabbvalsminne)

Du kan förinställa favoritstationer på snabbval, så att de senare. Upp till 56 stationer kan förinställas.

- 1 Ställ in stationen som du vill förinställa. (“Lyssna på FM/AM-sändningar” (📖 sid. 81))**
- 2 Tryck på OPTION.**  
Menyskärmen med olika alternativ visas.
- 3 Använd  $\Delta\nabla$  för att välja “Snabbvalsminne” och tryck därefter på ENTER.**  
Listan över redan inställda kanaler visas.
- 4 Använd  $\Delta\nabla$  för att välja kanal att spara och tryck sedan på ENTER.**

Den aktuella radiostationen förinställs.

- Upprepa steg 1 till 4 för att förinställa andra stationer.

Kanal	Grundinställningar
1 – 8	87,50 / 89,10 / 98,10 / 108,00 / 90,10 / 90,10 / 90,10 / 90,10 MHz
9 – 16	90,10 / 90,10 / 90,10 / 90,10 / 90,10 / 90,10 / 90,10 / 90,10 MHz
17 – 24	90,10 / 90,10 / 90,10 / 90,10 / 90,10 / 90,10 / 90,10 / 90,10 MHz
25 – 32	90,10 / 90,10 / 90,10 / 90,10 / 90,10 / 90,10 / 90,10 / 90,10 MHz
33 – 40	90,10 / 90,10 / 90,10 / 90,10 / 90,10 / 90,10 / 90,10 / 90,10 MHz
41 – 48	90,10 / 90,10 / 90,10 / 90,10 / 90,10 / 90,10 / 90,10 / 90,10 MHz
49 – 56	90,10 / 90,10 / 90,10 / 90,10 / 90,10 / 90,10 / 90,10 / 90,10 MHz

## Lyssna på snabbvalsstationer

- 1 Använd CH/PAGE  $\blacktriangle\nabla$  för att välja önskad förinställd kanal.**



- Du kan även välja förinställda kanaler genom att trycka på TUNER PRESET CH + eller TUNER PRESET CH - på huvudenheten.



## Ange ett namn för den förinställda radiokanalen (Snabbvalsnamn)

Du kan namnge den förinställda stationen eller ändra namnet. Upp till 8 tecken kan anges.

- 1 Tryck på OPTION när ingångskällan är "Tuner".**  
Menyskärmen med olika alternativ visas.
- 2 Använd  $\Delta\nabla$  för att välja "Snabbvalsnamn" och tryck därefter på ENTER.**  
Skärmen "Snabbvalsnamn" visas.
- 3 Använd  $\triangleleft\rangle$  för att välja radiostationsgruppen som du vill namnge.**
- 4 Använd  $\Delta\nabla$  för att välja den station du vill namnge och tryck sedan på ENTER.**

- 5 Använd  $\Delta\nabla$  för att välja namnetikett och tryck därefter på ENTER.**

Skärmen där du kan redigera Snabbvalsnamn visas.

- Om du väljer "Ange st.värd" återgår enheten till att visa frekvensen.

- 6 Retur in tecknen, tryck därefter på "OK".**

- 7 Tryck på OPTION för att återgå till föregående skärm.**





## Hoppa över förinställda stationer (Hoppa över snabbval)

Utför ett auto-snabbval för att spara så många radiostationer som minnet klarar av. Det blir lättare att välja radiostation genom att hoppa över onödiga minnen.

### 1 Tryck på **OPTION** när ingångskällan är "Tuner".

Menyskärmen med olika alternativ visas.

### 2 Använd $\Delta\nabla$ för att välja "Hoppa över snabbval" och tryck därefter på **ENTER**.

Skärmen för "Hoppa över snabbval" visas.

### 3 Ange grupper med stationer som du vill hoppa över

① Använd  $\triangleleft\triangleright$  för att välja gruppen med radiostationer som du vill hoppa över.

② Tryck på  $\Delta$  för att välja "Ställ in \* - \* till hoppa över" och tryck sedan på **ENTER**.

Hoppa över alla radiostationer som är inkluderade i gruppen "\* - \*".

(\* är de valda gruppnumren.)

### Ange enstaka stationer som du vill hoppa över

① Använd  $\triangleleft\triangleright$  för att välja gruppen med radiostationer som du vill hoppa över.

② Använd  $\Delta\nabla$  för att välja stationen som du vill hoppa över.

③ Använd  $\triangleleft\triangleright$  för att välja "Hoppa över".

Stationen som du har valt visas inte.

### 4 Tryck på **OPTION** för att återgå till föregående skärm.



## Avbryta Hoppa över snabbval

- 1** Medan “Hoppa över snabbval”-skärmen visar använder du  $\triangleleft \triangleright$  för att välja gruppen med den station som du vill avbryta överhoppningen för.
- 2** Använd  $\triangle \nabla$  för att välja stationen som inte längre ska överhoppas.
- 3** Använd  $\triangleleft \triangleright$  för att välja “På”.  
Överhoppningen avbryts.

### OBSERVERA

- “Hoppa över snabbval” kan inte avbrytas för grupper.



## Lyssna på Internet-radio

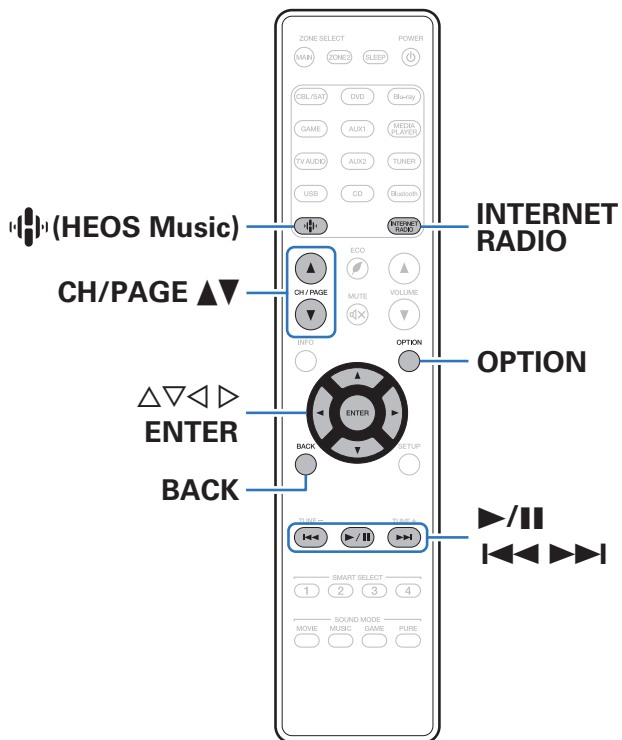

- Internet-radio hänvisar till radiosändningar som sänds över Internet. Du kan ta emot Internet-radiostationer från hela världen.
- Listan över Internet-radiostationer på den här enheten bygger på en databas från tjänsten Tuneln Radio.
- Följande typer av ljudformat och specifikationer kan spelas på den enheten.  
Läs i "Spela upp Internet-radio" (👉 sid. 252) för mer information.

- WMA
- MP3
- MPEG-4 AAC





## Lyssna på Internet-radio

### 1 Tryck på INTERNET RADIO.

- Du kan också tryck på  (HEOS Music). Använd  $\Delta$ / $\nabla$  för att välja "Tuneln Internetradio", tryck därefter på ENTER.

### 2 Välj vilken station du vill spela upp.

Funktionsknappar	Funktion
 *	Avspelning / Paus
 *	Hoppa till föregående spår/Hoppa till nästa spår
CH/PAGE $\Delta$ / $\nabla$	Växla till föregående sida/nästa sida i listan på displayen

\* Aktiverad vid uppspelning av Podcasts.







- Displayen växlar mellan spår titel och radiostationens namn osv. varje gång du trycker på huvudenhetens STATUS-knapp.

#### OBSERVERA

- Databastjänsten med Internet-radiotjänster kan utan förvarning stängas av eller på annat sätt göras ej tillgänglig.

### ■ Funktioner som är tillgängliga genom alternativmenyn

- "Lägg till i HEOS-favoriter" ( sid. 111)
- "Justera volymen för varje kanal för att matcha ingångskällan (Justera kanalnivå)" ( sid. 113)
- "Justera tonen (Ton)" ( sid. 114)
- "Visa önskad video under ljuduppspelning (Videoval)" ( sid. 115)
- "Spela samma musik i alla zoner (Stereo till alla zoner)" ( sid. 117)



## Spela upp filer som har lagrats på en dator eller NAS

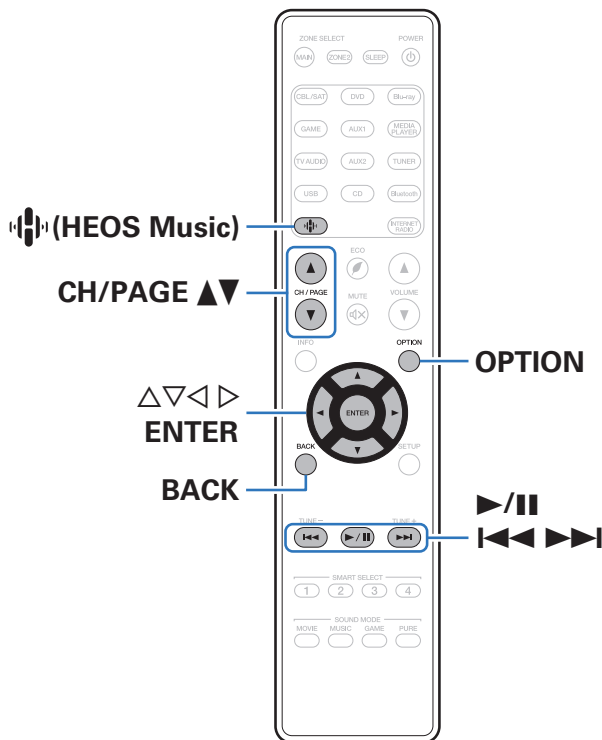

• Den här enheten kan spela upp musikfiler och spellistor (m3u, wpl) från DLNA-kompatibla servrar, inklusive datorer och NAS-enheter i nätverket.

• Filformat som stöds:

Mer information finns i “Spela upp filer som har lagrats på en dator eller NAS” (📖 sid. 251).

- WMA
- MP3
- WAV
- MPEG-4 AAC
- FLAC
- Apple Lossless
- DSD



## Spela upp filer som har lagrats på en dator eller NAS

Använd denna procedur för att spela upp musikfiler eller spellistor lagrade på DLNA-filservrar i det lokala nätverket.

- 1 Tryck på  (HEOS Music).
- 2 Använd  $\Delta$ / $\nabla$  för att välja "Musikservrar" och tryck därefter på ENTER.

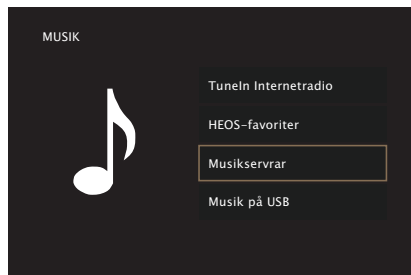

- 3 Välj namnet på din nätverksanslutna dator eller NAS (Network Attached Storage)-server.

## 4 Bläddra bland musiken på din dator/NAS och välj något att spela.



- När du väljer något att spela kommer du att tillfrågas hur du vill köa din musik.

<b>Spela nu:</b>	Infogar objektet i kön efter det spår som spelas och spelar det valda objektet omedelbart.
<b>Spela nu &amp; ersätt kö:</b>	Rensar kön och spelar det markerade objektet omedelbart.
<b>Spela härnäst:</b>	Infogar objektet i kön efter den aktuella låten och spelar den när den aktuella låten slutar.
<b>Lägg till sist i kön:</b>	Lägger till objektet i slutet av kön.

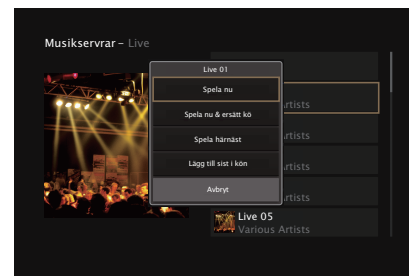

## 5 Använd $\Delta$ / $\nabla$ för att välja “Spela nu” eller “Spela nu & ersätt kö”, tryck därefter på ENTER.

Uppspelning börjar.

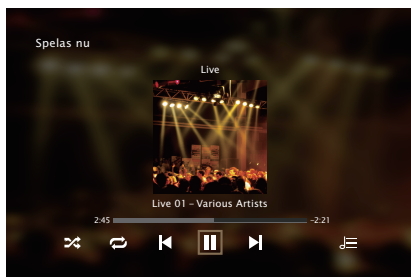

Funktionsknappar	Funktion
$\blacktriangleright$ /	Avspelning / Paus
$\blacktriangleleft\blacktriangleleft\blacktriangleright\blacktriangleright$	Hoppa till föregående spår / Hoppa till nästa spår
CH/PAGE $\blacktriangle$ $\blacktriangledown$	Växla till föregående sida/nästa sida i listan på displayen



- Displayen växlar mellan spårtitel, artistnamn och albumtitel varje gång du trycker på huvudenhetens STATUS-knapp.
- Om det en WMA (Windows Media Audio)-, MP3- eller MPEG-4 AAC-fil innehåller album art-data, kan albumgrafiken visas under tiden musikfilerna spelas.
- För musikfiler i WMA-formatet, visas albumgrafik endast om du använder Windows Media Player Ver. 11 eller senare.
- WMA Lossless-filer kan spelas upp när man använder en server som stöder transkodning, som Windows Media Player Ver. 11 eller senare.

### OBSERVERA

- När du spelar upp musikfiler via datorn eller NAS med trådlöst LAN kan ljudet avbrytas på grund av din trådlösa LAN-miljö. I detta fall skall du ansluta via ett trådanslutet LAN.
- Ordningen som spåren/filerna visas i beror på serverspecifikationerna. Om serverspecifikationerna inte visar spåren/filerna i alfabetisk ordning kan det hända att sökning efter första bokstaven inte fungerar.



## ■ Funktioner som är tillgängliga genom alternativmenyn

- “Justera volymen för varje kanal för att matcha ingångskällan (Justera kanalnivå)” (🔍 sid. 113)
- “Justera tonen (Ton)” (🔍 sid. 114)
- “Visa önskad video under ljuduppspelning (Videoval)” (🔍 sid. 115)
- “Spela samma musik i alla zoner (Stereo till alla zoner)” (🔍 sid. 117)







## Skaffa HEOS App

Du kan använda många online musikströmningstjänster från HEOS App. Beroende på ditt geografiska läge, finns det flera alternativ att välja mellan. Ladda ner HEOS App för iOS eller Android genom att söka efter "HEOS" i App Store, Google Play eller Amazon Appstore.



## HEOS-konto

HEOS-konton kan registreras i "HEOS-konto" ( sid. 207) i menyn på denna enhet eller genom att trycka på "Musik"-fliken och sedan "Inställningar"-ikonen  i HEOS App.

### ■ Vad är en HEOS-konto?

En HEOS-konto är ett masterkonto eller "nyckelring" för att hantera alla dina HEOS-musiktjänster med ett enda användarnamn och lösenord.

### ■ Varför behöver jag en HEOS-konto?

Med HEOS-konto behöver du bara ange dina inloggningsnamn och lösenord för dina musiktjänster en gång. Detta gör att du enkelt och snabbt kan använda flera styrappar på olika enheter.

Du loggar bara in på din HEOS-konto på alla enheter och du kommer att ha tillgång till alla dina tillhörande musiktjänster, uppspelningshistoria och anpassade spellistor, även om du är i en väns hus och lyssnar på musik på deras HEOS-system.

### ■ Registrera dig för en HEOS-konto

Du kommer att instrueras att registrera dig för en HEOS-konto första gången du försöker komma åt någon musiktjänst från huvud "Musik" menyn för HEOS App.

## ■ Ändra din HEOS-konto

- 1** Peka på fliken "Musik".
- 2** Välj Inställningar ikonen  i det övre vänstra hörnet på skärmen.
- 3** Välj "HEOS-konto".
- 4** Ändra din position, ändra ditt lösenord, ta bort ditt konto eller logga ut från kontot.



## Spela från musikströmningstjänster

En musiktjänst är en musikföretag som ger tillgång till stora musiksamlingar via fria och/eller betalda abonnemang. Beroende på ditt geografiska läge, finns det flera alternativ att välja mellan.

### ■ Välja ett rum/enhet

**1** Peka på “Rum”-fliken, och välj SR5012 om det inns flera HEOS-enheter.



- Tryck på pennikonen  längst upp till höger för att växla redigeringsläge. Du kan ändra visningsnamnet.

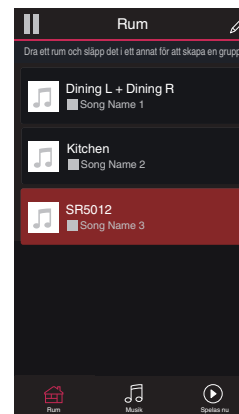

## ■ Välja musikspår eller station från musikkällor

### 1 Peka på “Musik”-tabben och välj en musikkälla.



- Det är inte säkert att alla musiktjänster som visas finns tillgängliga där du befinner dig.

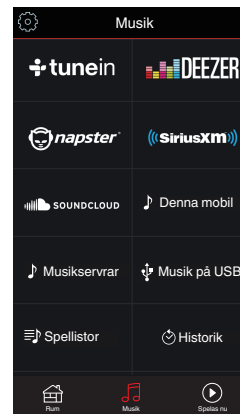

## 2 Bläddra musik att spela.

När du har valt en låt eller radiostation byter appen automatiskt till "Spelas nu"-skärmen.



- När du väljer ett musikspår tillfrågas du i vilken ordning du vill att musiken ska spelas.

<b>Spela nu:</b>	Infogar objektet i kön efter det spår som spelas och spelar det valda objektet omedelbart.
<b>Spela nu &amp; ersätt kö:</b>	Rensar kön och spelar det markerade objektet omedelbart.
<b>Spela härnäst:</b>	Infogar objektet i kön efter den aktuella låten och spelar den när den aktuella låten slutar.
<b>Lägg till sist i kön:</b>	Lägger till objektet i slutet av kön.



- När du väljer en radiostation visas följande poster.

<b>Spela nu:</b>	Spelar upp det valda spåret direkt.
<b>Lägg till i HEOS-favoriter:</b>	Lägg till i HEOS-favoriter.

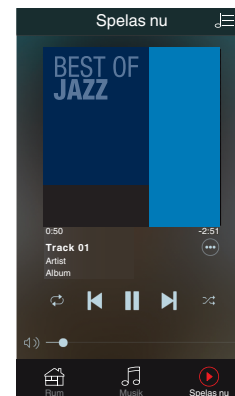
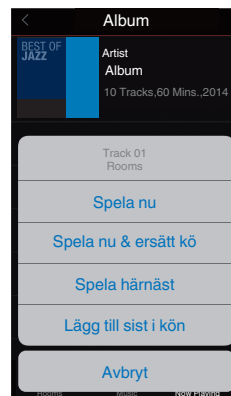

## Lyssna på samma musik i flera rum

HEOS-systemet är ett äkta flerrums-ljudsystem som automatiskt synkroniserar ljudavspelning mellan flera HEOS-enheter så att ljudet som kommer från olika rum är helt i synk och alltid låter fantastiskt! Du kan enkelt lägga till upp till 32 HEOS-enheter till ditt HEOS-system. Du kan lägga ihop eller gruppera upp till 16 enskilda HEOS-enheter till en grupp HEOS-enheter som fungerar som om de vore en enda HEOS-enhet.

### ■ Gruppera rum

- 1 Tryck och håll ditt finger på rummet som inte spelar musik.**
- 2 Dra den in till rummet som spelar musik (indikeras med röd kontur) och lyft fingret.**
- 3 De två rummen kommer att sammanföras till en enda enhetsgrupp och båda rummen kommer att spela samma musik i perfekt synk.**



- När du väljer externa ingångar till den här AV-mottagaren att spela upp i grupp ska du se till att de valda ljudenheterna är anslutna till AV-mottagaren via analoga ljudingångar. HDMI-, optiska- och Koaxial anslutningar stöds inte vid gruppuppspelning med HEOS.

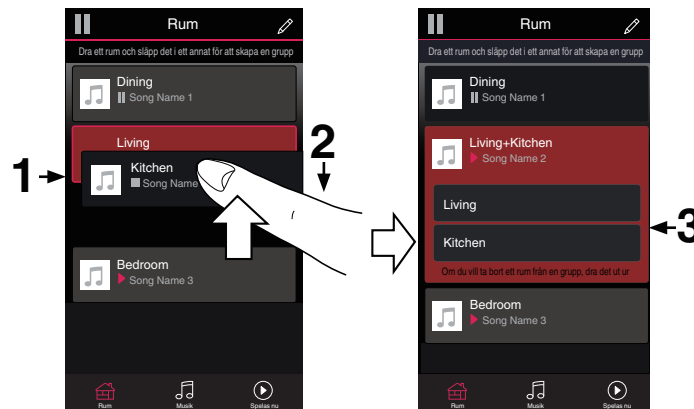

## ■ Avgruppera rum

- 1 Tryck och håll ditt finger på rummet som du vill ta bort från gruppen.
- 2 Dra ut den ur gruppen och lyft fingret.

### OBSERVERA

- Du kan inte ta bort det första rummet som började spela musik innan gruppering.

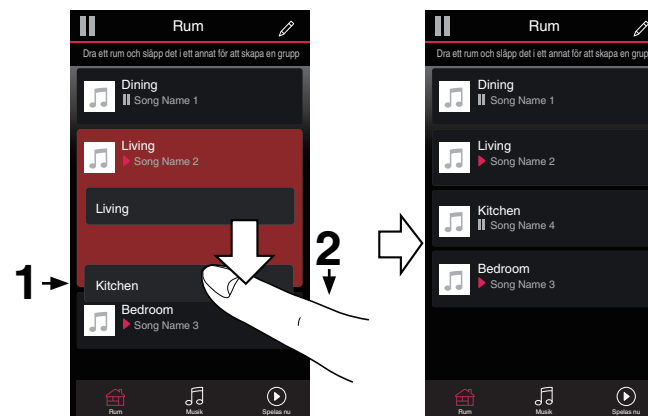

## ■ Gruppera alla rum (festläge)

Du kan enkelt gruppera 16 rum tillsammans i Festläge genom att använda en "nyp"-gest.

- 1** Placera två fingrar på skärmen över listan med rum.
- 2** Nyp snabbt ihop dina två fingrar och släpp.
- 3** Alla dina rum kommer att förenas och börja spela samma musik i perfekt synk.





## ■ Avgruppera alla rum

Du kan enkelt avgruppera alla dina rum och avsluta Festläge genom att använda en "isär"-gest.

- 1** Placera två fingrar nära varandra på skärmen över listan med rum.
- 2** Dra snabbt isär dina två fingrar från varandra och släpp.
- 3** Alla din rum avgrupperas.

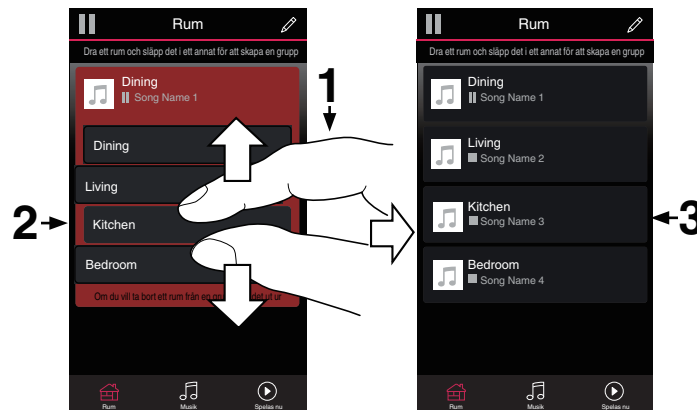

## AirPlay-funktionen

Musikfiler som finns lagrade på din iPhone, iPod touch, iPad eller iTunes kan spelas upp på den här enheten via nätverket.



- Källingången byts till "HEOS Music" när AirPlay-uppspelning startas.
- Du kan stoppa AirPlay-uppspelningen genom att välja en annan ingångskälla.
- För att se låt- och artistnamn tillsammans, tryck på STATUS på huvudenheten.
- För information om hur iTunes används, se även Hjälpen för iTunes.
- Skärmbilden kan variera beroende på OS- och programvaruversionerna.

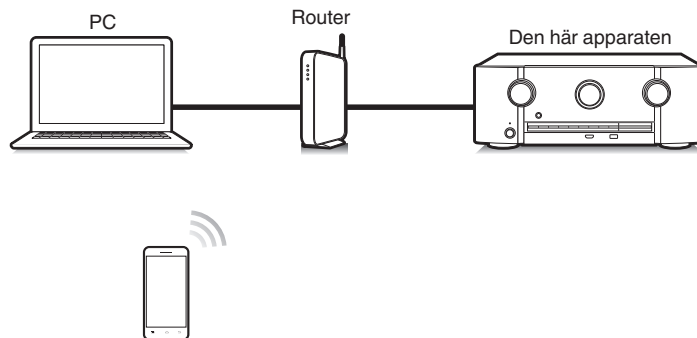

## Spela upp låtar från din iPhone, iPod touch eller iPad

Om du uppdaterar din "iPhone/iPod touch/iPad" till iOS 4.2.1 eller senare kan du strömma musik lagrad i din "iPhone/iPod touch/iPad" direkt till denna enhet.

- 1 Anslut din iPhone, iPod touch eller iPad Wi-Fi till samma nätverk som den här enheten.**
  - Mer information finns i enhetens bruksanvisning.
- 2 Spela upp låten på din iPhone, iPod touch eller iPad.**  
AirPlay-ikonen visas på iPhone-, iPod touch- eller iPad-skärmen.
- 3 Peka på AirPlay-ikonen.**

[Exempel] iOS 10



[Exempel] iOS 9



- 4 Välj den högtalare (enheter) som ska användas.**

## Spela upp iTunes-musik med denna enhet

- 1 Installera iTunes 10, eller senare, på en Mac- eller Windows-dator som är ansluten till samma nätverk som denna enhet.**
- 2 Sätt på enheten till ON.**  
Ställ in "Nätverkskontroll" på "Alltid på" för den här enheten. (☞ sid. 205)

### OBSERVERA

- När "Nätverkskontroll" är inställt på "Alltid på" förbrukar enheten mer standby-ström.

- 3 Starta iTunes och klicka på AirPlay-ikonen för att välja huvudenheten.**

[Exempel] iTunes

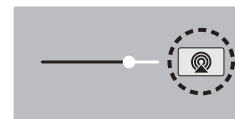

- 4 Välj en låt och klicka för att spela upp i iTunes.**  
Musiken kommer att strömma till denna enhet.

## Välja flera högtalare (enheter)

Det är möjligt att spela upp iTunes-låtar i ditt hems AirPlay-kompatibla högtalare (enheter) utöver de för denna enhet.

- 1 Klicka på AirPlay-ikonen och välj "Flera".
- 2 Markera de högtalare du vill använda.

### OBSERVERA

- Vid uppspelning med AirPlay-funktionen går ljudet ut med volyminställningsnivån för iPhone, iPod touch, iPad eller iTunes. Du bör vrida ner volymen för iPhone, iPod touch, iPad eller iTunes innan uppspelning och sedan justera den till en lämplig nivå.

## Utför iTunes-uppspelningsfunktioner med fjärrkontrollen för denna enhet

Med denna enhets fjärrkontroll kan du utföra iTunes-låtuppspelning, paus, och automatisk sökning (cue).

- 1 Välj "Redigera" - "Inställningar..." i iTunes-menyn.
- 2 Välj "Enheter" i iTunes-inställningsfönstret.
- 3 Markera "Tillåt iTunes-ljudkontroll från fjärrhögtalare" och klicka sedan på "OK".



- Detta behöver inte ställas in om du använder version 12 eller nyare av iTunes.



## Spotify Connect-funktion

Spotify är världens mest populära streamingtjänst. Om du prenumererar på Spotify Premium kan du kontrollera din nya högtalare med din mobiltelefon eller surfplatta. Eftersom Spotify är inbyggt i högtalaren kan du fortfarande svara i telefon eller använda andra appar. Musiken stannar aldrig.

Information om hur man ställer in och använder Spotify Connect finns på [www.spotify.com/connect](http://www.spotify.com/connect)

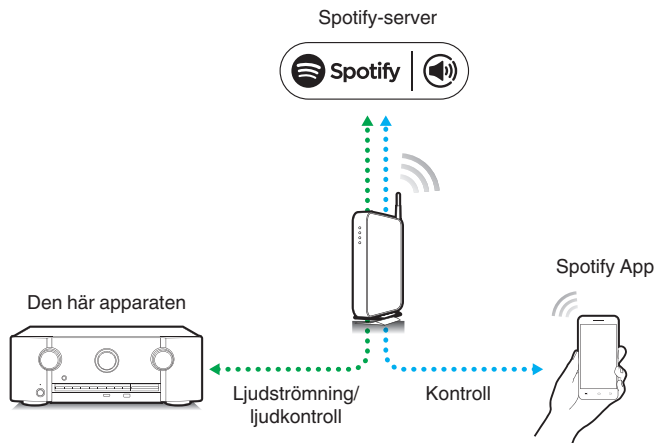

### Spela upp Spotify-musik med denna enhet

Ladda ner "Spotify App" till din Android eller iOS-enhet innan. För att spela upp en låt via Spotify på den här enheten måste du först registrera ett Spotify premiumkonto.

- 1 Anslut Wi-Fi-inställningarna till iOS- eller Android-enheten i samma nätverk som den här enheten.**
- 2 Starta Spotify App.**
- 3 Spela upp låten via Spotify.**
- 4 Peka på Spotify-ikonen  för att välja enheten.** Musiken kommer att strömma till denna enhet.



## Praktiska funktioner

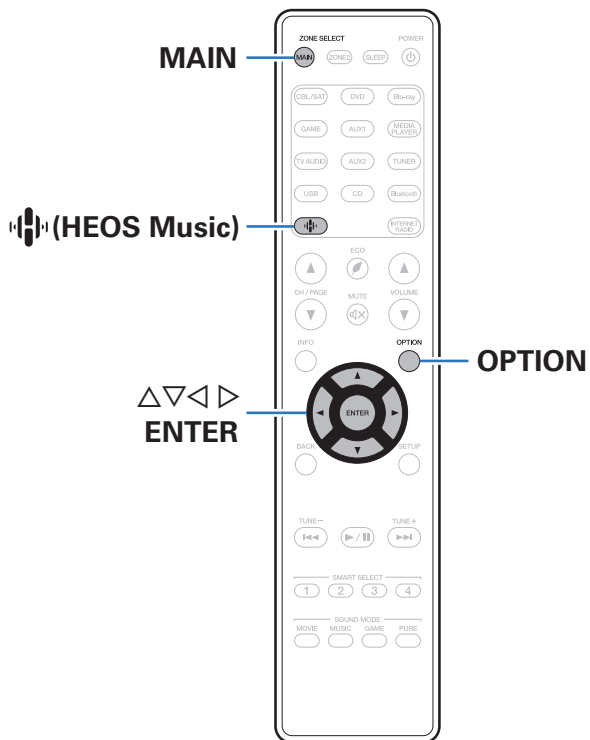

- I det här avsnittet beskrivs praktiska funktioner som du kan använda för de olika ingångskällorna.
- De här funktionerna går enbart att använda i MAIN ZONE.



## Lägg till i HEOS-favoriter

- 1 Tryck på **OPTION** medan du spelar upp något innehåll. Menyskärmen med olika alternativ visas.
- 2 Använd  $\Delta\nabla$  för att välja "Lägg till i HEOS-favoriter" och tryck därefter på **ENTER**.

## Spelar upp HEOS-favoriter

- 1 Tryck på  $\clubsuit$  (HEOS Music).
- 2 Använd  $\Delta\nabla$  för att välja "HEOS-favoriter" och tryck därefter på **ENTER**.



- 3 Bläddra i innehållet och välj något att spela.



## Ta bort en HEOS-favoriter

- 1** Medan HEOS-favoriter innehållslisan visas, använd  $\Delta\nabla$  för att välja det alternativ du vill ta bort från HEOS-favoriter, tryck sedan på **OPTION**.
- 2** Använd  $\Delta\nabla$  för att välja "Ta bort från HEOS-favoriter", tryck därefter på **ENTER**.





## Justera volymen för varje kanal för att matcha ingångskällan (Justera kanalnivå)

Volymen på varje kanal kan ändras när du lyssnar på musik. Detta kan ställas in för respektive ingångskälla.

### 1 Tryck på OPTION.

En menyskärm med olika alternativ visas.

- När ingångskällan är "HEOS Music" visas en meny över alternativ för onlinemusik. Välj "AVR-alternativ", tryck sedan på ENTER.

### 2 Använd $\Delta\nabla$ för att välja "Justera kanalnivå", och tryck sedan på ENTER.

Skärmen "Justera kanalnivå" visas.

### 3 Använd $\Delta\nabla$ för att välja den kanal som du vill ändra på.

### 4 Använd $\triangleleft\triangleright$ för att justera volymen.

-----  
-12.0 dB – +12.0 dB (Standard: 0.0 dB)  
-----

### 5 Använd $\Delta\nabla\triangleleft\triangleright$ för att välja "Avsluta" och tryck därefter på ENTER.



- Välj "Återställ" och tryck på ENTER om du vill återställa de olika kanalernas värden till "0.0 dB" (Standard).
- Hörlursvolymen kan ändras när hörlurar än inkopplade.
- "Justera kanalnivå"-inställningarna sparas för varje ingående källa.
- Du kan enbart göra detta för högtalare som spelar upp ljud. Dessutom kan du inte ställa in det här när du i menyn "HDMI-ljud ut" har valt "TV". ( sid. 163)



## Justera tonen (Ton)

Justerar ljudtonens kvalitet.

### 1 Tryck på **OPTION**.

En menyskärm med olika alternativ visas.

- När ingångskällan är "HEOS Music" visas en meny över alternativ för onlinemusik. Välj "AVR-alternativ", tryck sedan på ENTER.

### 2 Använd $\Delta\nabla$ för att välja "Ton" och tryck därefter på **ENTER**.

Skärmen "Ton" visas.

### 3 Använd $\triangleleft\rangle$ för att aktivera/inaktivera tonkontrollfunktionen.

<b>På:</b>	Aktivera tonkontroll (bas, diskant).
<b>Av</b> (Standard):	Uppspelning utan tonkontroll.

### 4 Välj "På" i steg 3 och tryck på $\nabla$ för att välja det ljudintervall som ska ändras.

<b>Bas:</b>	Justera basen.
<b>Diskant:</b>	Justera diskanten.

### 5 Använd $\triangleleft\rangle$ för att justera tonen och tryck sedan på **ENTER**.

**-6 dB – +6 dB** (Standard : 0 dB)



- "Ton"-inställningarna sparas för varje ingående källa.
- Detta kan inte anges när ljudläget är inställt på "Direct" eller "Pure Direct".
- Den här inställningen kan inte väljas när "Dynamic EQ" är inställd till "På". (🔧 sid. 158)
- Du kan inte ställa in det här om inget ljud spelas eller om du i menyn "HDMI-ljud ut" har valt "TV". (🔧 sid. 163)
- Detta kan inte anges när ingångsläge är inställt på "7.1CH IN".



## Visa önskad video under ljuduppspelning (Videoval)

Den här enheten kan visa video på TV: n från en annan källa under ljuduppspelning. Detta kan ställas in för respektive ingångskälla.

### □ Ändra ingångskälla:

#### CD\* / Tuner / HEOS Music

\* Detta kan inte väljas om HDMI, komponentvideo eller videoanslutningar är tilldelade.

### 1 Tryck på OPTION.

En menyskärm med olika alternativ visas.

- När ingångskällan är "HEOS Music" visas en meny över alternativ för onlinemusik. Välj "AVR-alternativ", tryck sedan på ENTER.

### 2 Använd $\Delta\nabla$ för att välja "Videoval" och tryck därefter på ENTER.

Skärmen "Videoval" visas.

### 3 Använd $\triangleleft\triangleright$ för att välja läget Videoval.

Av  
(Standard): Inaktivera Videoval-läget.

På: Aktivera Videoval-läget.

4 Tryck på  $\nabla$  och välj "Källa" om du valde "På" i steg 3.

5 Använd  $\triangleleft\triangleright$  för att välja ingångskälla för videon du vill spela upp och tryck på ENTER.



- "Videoval"-inställningarna sparas för varje ingående källa.



## Justera bildens kvalitet för din uppspelningsmiljö (Bildläge)

### □ Ändra ingångskälla:

**CBL/SAT / DVD / Blu-ray / Game / AUX1 /  
AUX2 / Media Player / CD\* / TV Audio\***

\* Du kan ställa in bildläget när en HDMI-, komponentvideo- eller videoanslutning tilldelas.

### 1 Tryck på OPTION.

En menyskärm med olika alternativ visas.

### 2 Använd $\Delta\nabla$ för att välja "Bildläge" och tryck därefter på ENTER.

Skärmen "Bildläge" visas.

### 3 Använd $\triangleleft\rangle$ för att välja bildläget.

<b>Av</b> (Standard):	Ingen justering av bildkvaliteten görs med denna enhet.
<b>Standard:</b>	Standardläget passar de flesta vardagsrumsmiljöer.
<b>Film:</b>	Ett läge som passar för filmuppspelning i ett mörkt rum så som en biosalong.
<b>Tydlig:</b>	Ett läge som gör grafiken i spel o.dyl. starkare och klarare.
<b>Strömning:</b>	Ett läge som passar för videokällor med låg överföringshastighet.
<b>ISF Day:</b>	Ett läge som passar för filmuppspelning i ett ljust rum under dagen.
<b>ISF Night:</b>	Ett läge som passar för filmuppspelning i ett mörkt rum på natten.
<b>Anpassad:</b>	Justerar bildkvaliteten manuellt.

### 4 Tryck på ENTER.



- "Bildläge"-inställningarna sparas för varje ingående källa.



## Spela samma musik i alla zoner (Stereo till alla zoner)

Du kan spela upp musiken som spelas i MAIN ZONE i ZONE2 (separat rum) samtidigt.

Det är en användbar funktion då du vill lyssna på samma musik samtidigt i flera rum vid en fest eller då du vill spela upp samma BGM i hela huset.

### 1 Tryck på OPTION.

En menyskärm med olika alternativ visas.

- När ingångskällan är "HEOS Music" visas en meny över alternativ för onlinemusik. Välj "AVR-alternativ", tryck sedan på ENTER.

### 2 Använd $\Delta\nabla$ för att välja "Stereo till alla zoner" och tryck därefter på ENTER.

Skärmen "Stereo till alla zoner" visas.

### 3 Välj "Starta", tryck sedan på ENTER.

Ingångskällan för ZONE2 byts till samma ingångskälla som för MAIN ZONE och uppspelningen startar i Stereo till alla zoner-läget.

## ■ Avsluta Stereo till alla zoner-läget

### 1 Tryck på OPTION under uppspelning i läget för Stereo till alla zoner.

En menyskärm med olika alternativ visas.

- När ingångskällan är "HEOS Music" visas en meny över alternativ för onlinemusik. Välj "AVR-alternativ", tryck sedan på ENTER.

### 2 Använd $\Delta\nabla$ för att välja "Stereo till alla zoner" och tryck därefter på ENTER.

### 3 Välj "Stoppa", tryck sedan på ENTER.



- Stereo till alla zoner-läget avslutas även om strömmen till MAIN ZONE är avstängd.
- I Stereo till alla zoner-läget kan du enbart välja ljudläget "Multi Ch Stereo" eller "Stereo".
- När "HDMI-ljud ut" är vald till "TV" är inte Stereo till alla zoner-läget tillgängligt. (☞ sid. 163)
- När "Ingångsläge" är inställt på något annat än "7.1CH IN" är läget Stereo till alla zoner tillgängligt. (☞ sid. 178)



## Välja ljudläge

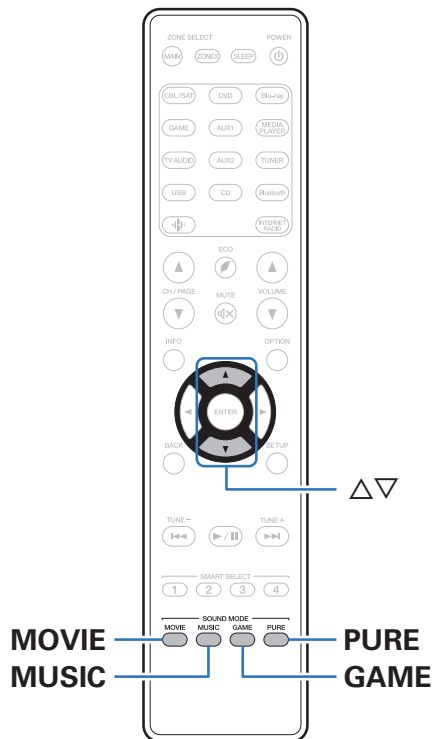

Du kan lyssna på olika typer av uppspelningslägen för surround och stereo på den här enheten.

Flerkanaligt ljudformat finns på populära film- och musikskiveformat, t.ex. Blu-ray och DVD, i digitala utsändningar och till och med i streamad film och musik från Internet-baserade abonnemangstjänster.

Den här enheten stöder uppspelning av nästan alla dessa flerkanaliga ljudformat. Den stöder även surrounduppspelning som inte har flerkanaligt ljudformat, t.ex. 2-kanaligt stereoljud.



- Skivans inspelade ljudformat framgår av skivomslaget eller etiketten.



## Välja ljudläge

### 1 Tryck på MOVIE, MUSIC eller GAME när du vill välja ett ljudläge.

<b>MOVIE:</b>	Byter till det ljudläge som passar för att se på film och TV-program.
<b>MUSIC:</b>	Byter till det ljudläge som passar för att lyssna på musik.
<b>GAME:</b>	Byter till det ljudläge som passar för att spela spel.



- Knapparna MOVIE, MUSIC och GAME sparar det ljudläge som senast valdes för knappen. När du trycker på MOVIE, MUSIC eller GAME väljer du samma läge som vid föregående uppspelning.
- Om du spelar upp ett innehåll som inte stöder det tidigare ljudläget väljs det lämpligaste ljudläget för innehållet automatiskt.
- Du kan även trycka på SOUND MODE på huvudenheten för att byta till ljudläget.

### ■ Byta ljudläge

- Tryck på MOVIE, MUSIC eller GAME nedtryckt för att visa upp en lista över de ljudlägen som kan väljas. Varje gång du trycker på MOVIE, MUSIC eller GAME ändras ljudläget.
- Medan listan visas kan du även använda  $\Delta$ / $\nabla$  för att välja ljudläge.
- Prova olika ljudlägen och hitta ditt favoritläge.

**[Exempel]** Om du trycker på MOVIE

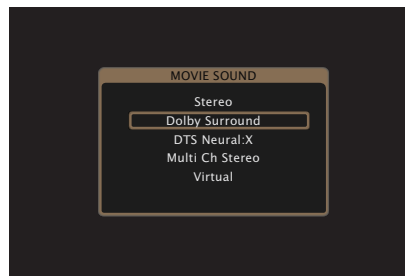

## Direktuppspelning

Ljud som spelats in i källan spelas upp som i originalet.

### 1 Tryck på PURE för att välja "Direct".

Direktuppspelningen börjar.



- Denna kan även ställas in genom att du trycker på PURE DIRECT på huvudenheten.

## Pure Direct-uppspelning







Det här läget används för uppspelning i högre ljudkvalitet än i direktuppspelningsläget.

I det här läget stängs huvudenhetens skärm och analoga videokrets av. Genom att göra det slipper man bruskillor som påverkar ljudkvaliteten.

### 1 Tryck på PURE för att välja "Pure Direct".

Displayen slocknar och Pure Direct-uppspelning startar. PURE DIRECT-indikatorn tänds.



- I Direct - och Pure Direct-ljudlägena går det inte att ändra följande inställningar.
  - Ton ( sid. 114)
  - M-DAX ( sid. 154)
  - MultEQ® XT ( sid. 157)
  - Dynamic EQ ( sid. 158)
  - Dynamic Volume ( sid. 159)
  - Grafisk EQ ( sid. 159)
- Detta kan ställas in genom att trycka på PURE DIRECT på huvudenheten.

#### OBSERVERA

- Videosignaler sänds endast ut när HDMI-signaler spelas i Pure Direct-läget.
- När Pure Direct-läget har valts stängs displayen av efter ca 5 sekunder.





## Automatisk surrounduppspelning

I det här läget identifieras digitalingångens signaltyp och motsvarande läge för uppspelning väljs automatiskt. Starta stereouppspelning med ingångssignal vald till PCM. Om ingångssignalen är Dolby Digital eller DTS spelas musiken upp i enlighet med respektive kanalnummer.

### 1 Tryck på PURE för att välja "Auto".

Den automatiska surrounduppspelningen startar.



- Detta kan ställas in genom att trycka på PURE DIRECT på huvudenheten.



## Beskrivning av ljudlägestyper

### Dolby-ljudläge

Ljudlägestyp	Betydelse
Dolby Surround	I det här läget används Dolby Surround Upmixer för att utöka diverse källor till naturlig och realistisk flerkanalig uppspelning. Använd takhögtalare som till exempel övre mitthögtalare för att framkalla ett tredimensionellt ljudfält.
Dolby Digital	Det här läget kan väljas vid uppspelning av källor inspelade i Dolby Digital.
Dolby TrueHD	Det här läget kan väljas vid uppspelning av källor inspelade i Dolby TrueHD.
Dolby Digital Plus	Det här läget kan väljas vid uppspelning av källor inspelade i Dolby Digital Plus.
Dolby Atmos*	Det här läget kan väljas vid uppspelning av innehåll som kodats med Dolby Atmos. Det avkodar Dolby Atmos-innehåll och dess positionsdata i realtid och spelar upp ljud från lämpliga högtalare för att skapa en naturlig ljudbild oavsett högtalarkonfiguration. Använd takhögtalare som till exempel Dolby Atmos Enabled-högtalare för att framkalla ett tredimensionellt ljudfält.

\* Detta läge stöds inte i en högtalarkonfiguration med 5.1 kanaler eller färre.



## DTS-ljudläge

Ljudlägestyp	Betydelse
DTS Surround	Det här läget kan väljas vid uppspelning av källor inspelade i DTS.
DTS ES Dscr6.1*1	Detta läge är passande för att spela upp skivor inspelade i DTS-ES. Den bakre surroundkanalen som lagts till med en separerande metod spelas upp som en fristående kanal. Eftersom alla kanaler är fristående förbättras det 360-gradiga rymduttrycket och ljudlokaliseringen.
DTS ES Mtrx6.1*1	Detta läge är passande för att spela upp skivor inspelade i DTS-ES. Den bakre surroundkanal som lagts till till vänster surround- och höger surround-kanalerna genom en matriskodare vid programvaruinspelningen avkodas av denna enhets matrisavkodare dessa spelas upp från varje kanal (vänster surround, höger surround, bakre surround).
DTS 96/24	Det här läget kan väljas vid uppspelning av källor inspelade i DTS 96/24.
DTS-HD	Det här läget kan väljas vid uppspelning av källor inspelade i DTS-HD.
DTS Express	Det här läget kan väljas vid uppspelning av källor inspelade i DTS Express.
DTS:X	Det här läget kan väljas vid uppspelning av innehåll som kodats med DTS:X. Det avkodar DTS:X-innehåll och dess positionsdata i realtid och spelar upp ljud från lämpliga högtalare för att skapa en naturlig ljudbild oavsett högtalarkonfiguration. Använd höjdhögtalare för att framkalla ett tredimensionellt ljudfält.
DTS Neural:X	I det här läget används DTS Neural:X Upmixer för att utöka diverse källor till naturlig och realistisk flerkanalig uppspelning. Använd höjdhögtalare som till främre höjdhögtalare för att framkalla ett tredimensionellt ljudfält.
DTS Virtual:X*2*3	Detta läge använder DTS Virtual:X med virtuell höjd- och virtuell surround-ljudbearbetning för att åstadkomma ett tredimensionellt ljudfält när höjdhögtalarna inte används.

\*1 Kan ställas in när inställningen för "Högtalarkonfig." - "Surr. bak" är inte inställt på "Ingen". (☞ sid. 192)

\*2 Detta kan väljas när höjd-, tak- och Dolby Atmos Enabled-högtalare inte används.

\*3 Detta kan inte väljas när ingångssignalen är Dolby Digital, Dolby Digital Plus, Dolby TrueHD eller Dolby Atmos.



**PCM flerkanaligt ljudläge**

Ljudlägestyp	Betydelse
Multi Ch In	Det här läget kan väljas vid uppspelning av flerkanaliga PCM-källor.

**Originalljudläge**

Ljudlägestyp	Betydelse
Multi Ch Stereo	Detta läge används för stereoåtergivning via alla högtalarna.
Virtual	Det här läget ger möjlighet att uppleva en utökad surroundljud effekt när du spelar upp genom endast fronthögtalarna (V/H) och när du lyssnar i stereohörlurar.

**Auto-ljudläge**

Ljudlägestyp	Betydelse
Auto	I detta läge detekteras typen av digital insignal, t.ex. Dolby Digital, Dolby TrueHD, Dolby Digital Plus, Dolby Digital EX, Dolby Atmos, DTS, DTS-HD, DTS:X, DTS-ES, PCM (flera kanaler) och uppspelningsläget byts automatiskt till det motsvarande läget. Om ingångssignalen är analog eller PCM (2-kanalig) används stereouppspelning. För Dolby Digital eller DTS spelas musiken upp i enlighet med respektive kanalnummer.



**Stereoljudläge**

Ljudlägestyp	Betydelse
Stereo	Det här läget spelar upp 2-kanalsstereo utan någon ytterligare ljudbehandling. <ul style="list-style-type: none"><li>Ljudet återges från den högra och vänstra fronthögtalaren samt subwooferhögtalaren om den är ansluten.</li><li>När flerkanaliga signaler matas in mixas de ned till 2-kanaligt ljud och spelas upp utan någon ytterligare ljudbehandling.</li></ul>

**Direktljudläge**

Ljudlägestyp	Betydelse
Direct	Detta läge spelar upp musiken som den skickas ut från källan.
Pure Direct	Detta läge har ännu bättre ljudkvalitet än "Direct"-läget. Följande kretsar inaktiveras för att förbättra ljudkvaliteten. <ul style="list-style-type: none"><li>Skärmindikatorkretsen på huvudenheten (skärmen släcks).</li><li>Den analoga videoingångs-/utgångsväljaren och processorn är inaktiverade.</li></ul>



## Ljudläget kan väljas för varje ingångssignal

- Följande ljudlägen kan väljas med knapparna MOVIE, MUSIC och GAME.
- Ställ in ljudbildeffekten på menyn "Surroundparameter" för att lyssna till surroundljudet som du vill ha det. (🔊 sid. 151)

Ingångssignal	Ljudläge	MOVIE-knapp	MUSIC-knapp	GAME-knapp
2-kanaligt *1	Stereo	<input type="radio"/>	<input type="radio"/>	<input type="radio"/>
	Dolby Surround *2	<input type="radio"/>	<input type="radio"/>	<input type="radio"/>
	DTS Neural:X *2	<input type="radio"/>	<input type="radio"/>	<input type="radio"/>
	DTS Virtual:X *3*4	<input type="radio"/>	<input type="radio"/>	<input type="radio"/>
	Multi Ch Stereo *5	<input type="radio"/>	<input type="radio"/>	<input type="radio"/>
	Virtual	<input type="radio"/>	<input type="radio"/>	<input type="radio"/>

\*1 2-kanaligt inkluderar även analog inmatning.

\*2 Detta läge spelar upp 2-kanalig källor med 5.1- eller 7.1-kanalig uppspelning. Dessa kan inte väljas då hörlurar används, eller då endast fronthögtalare används.

\*3 Detta kan inte väljas när hörlurar används eller när en högtalarkonfiguration med höjdhögtalare används.

\*4 Detta kan inte väljas när ingångssignalen är Dolby Digital, Dolby Digital Plus, Dolby TrueHD eller Dolby Atmos.

\*5 Detta kan inte väljas när hörlurar används.



Ingångssignal	Ljudläge	MOVIE-knapp	MUSIC-knapp	GAME-knapp
Flerkanaligt *6	Stereo	<input type="radio"/>	<input type="radio"/>	<input type="radio"/>
Dolby Digital	Dolby Digital *5	<input type="radio"/>	<input type="radio"/>	<input type="radio"/>
	Dolby Digital + Dolby Surround *5	<input type="radio"/>	<input type="radio"/>	<input type="radio"/>
	Dolby Digital + Neural:X *5	<input type="radio"/>	<input type="radio"/>	<input type="radio"/>
Dolby Digital Plus	Dolby Digital Plus *5	<input type="radio"/>	<input type="radio"/>	<input type="radio"/>
	Dolby Digital Plus + Dolby Surround *5*7	<input type="radio"/>	<input type="radio"/>	<input type="radio"/>
	Dolby Digital Plus + Neural:X *5	<input type="radio"/>	<input type="radio"/>	<input type="radio"/>
	Dolby Atmos *5*8	<input type="radio"/>	<input type="radio"/>	<input type="radio"/>
Dolby TrueHD	Dolby TrueHD *5	<input type="radio"/>	<input type="radio"/>	<input type="radio"/>
	Dolby TrueHD + Dolby Surround *5*7	<input type="radio"/>	<input type="radio"/>	<input type="radio"/>
	Dolby TrueHD + Neural:X *5	<input type="radio"/>	<input type="radio"/>	<input type="radio"/>
	Dolby Atmos *5*8	<input type="radio"/>	<input type="radio"/>	<input type="radio"/>
Dolby Atmos	Dolby Atmos *5	<input type="radio"/>	<input type="radio"/>	<input type="radio"/>
DTS	DTS Surround *5	<input type="radio"/>	<input type="radio"/>	<input type="radio"/>
	DTS ES Dscrt 6.1 *5	<input type="radio"/>	<input type="radio"/>	<input type="radio"/>
	DTS ES Mtrx 6.1 *5	<input type="radio"/>	<input type="radio"/>	<input type="radio"/>
	DTS 96/24 *5	<input type="radio"/>	<input type="radio"/>	<input type="radio"/>
	DTS + Dolby Surround *5	<input type="radio"/>	<input type="radio"/>	<input type="radio"/>
	DTS + Neural:X *5	<input type="radio"/>	<input type="radio"/>	<input type="radio"/>
	DTS + Virtual:X *3	<input type="radio"/>	<input type="radio"/>	<input type="radio"/>

\*3 Detta kan inte väljas när hörlurar används eller när en högtalarkonfiguration med höjdhögtalare används.

\*5 Detta kan inte väljas när hörlurar används.

\*6 De ljudlägen som kan väljas beror på ljudformatet för ingångssignalen och antalet kanaler. Mer information finns i "Typer av ingångssignaler och motsvarande ljudlägen" (☞ sid. 258).

\*7 Detta kan väljas när ingångssignalen inte använder Dolby Atmos.

\*8 Detta kan väljas när ingångssignalen använder Dolby Atmos.



Ingångssignal	Ljudläge	MOVIE-knapp	MUSIC-knapp	GAME-knapp
DTS-HD / DTS Express	DTS-HD HI RES *5	<input type="radio"/>	<input type="radio"/>	<input type="radio"/>
	DTS-HD MSTR *5	<input type="radio"/>	<input type="radio"/>	<input type="radio"/>
	DTS Express *5	<input type="radio"/>	<input type="radio"/>	<input type="radio"/>
	DTS-HD + Dolby Surround *5	<input type="radio"/>	<input type="radio"/>	<input type="radio"/>
	DTS-HD + Neural:X *5	<input type="radio"/>	<input type="radio"/>	<input type="radio"/>
	DTS-HD + Virtual:X *3	<input type="radio"/>	<input type="radio"/>	<input type="radio"/>
DTS:X	DTS:X *5	<input type="radio"/>	<input type="radio"/>	<input type="radio"/>
	DTS:X MSTR *5	<input type="radio"/>	<input type="radio"/>	<input type="radio"/>
	DTS:X + Virtual:X *3	<input type="radio"/>	<input type="radio"/>	<input type="radio"/>
PCM flerkanaligt	Multi Ch In *5	<input type="radio"/>	<input type="radio"/>	<input type="radio"/>
	Multi Ch In 7.1 *5	<input type="radio"/>	<input type="radio"/>	<input type="radio"/>
	Multi In + Dolby Surround *5	<input type="radio"/>	<input type="radio"/>	<input type="radio"/>
	Multi Ch In + Neural:X *5	<input type="radio"/>	<input type="radio"/>	<input type="radio"/>
	Multi In + Virtual:X *3	<input type="radio"/>	<input type="radio"/>	<input type="radio"/>
Flerkanaligt *6	Multi Ch Stereo *5	<input type="radio"/>	<input type="radio"/>	<input type="radio"/>
	Virtual	<input type="radio"/>	<input type="radio"/>	<input type="radio"/>

\*3 Detta kan inte väljas när hörlurar används eller när en högtalarkonfiguration med höjdhögtalare används.

\*5 Detta kan inte väljas när hörlurar används.

\*6 De ljudlägen som kan väljas beror på ljudformatet för ingångssignalen och antalet kanaler. Mer information finns i "Typer av ingångssignaler och motsvarande ljudlägen" (🔍 sid. 258).



- Endast "Stereo" och "Virtual" kan väljas när hörlurar används.





## ■ Visning av displayen

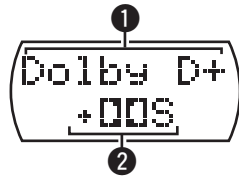

- 1 Visar en avkodare som kan användas.
  - Om Dolby Digital Plus-avkodaren används visas "Dolby D+".
- 2 Visar en avkodare som skapar ljudutsignaler.
  - "DSS" indikerar att Dolby Surround-avkodaren används.

# HDMI-kontrollfunktion

CEC (Consumer Electronics Control) har nyligen lagts till i HDMI-standarden för att kontrollsignaler från en enhet ska kunna skickas till en annan enhet via HDMI-kabelanslutningen.

## Inställningsprocedur

- 1 Aktivera den här enhetens HDMI-styrning-funktion.**  
Ställ in "HDMI-styrning" på "På". (👉 sid. 165)
- 2 Sätt på strömmen för all utrustning som är ansluten med HDMI-kabel.**
- 3 Ställ in HDMI-styrning-funktionen för all utrustning ansluten med HDMI-kabel.**
  - Se användarmanualen för den anslutna enheten för att kontrollera inställningarna.
  - Utför steg 2 och 3 om någon del av utrustningen kopplas ur.
- 4 Ändra TV-ingången till den HDMI-ingång som är ansluten till den här apparaten.**
- 5 Byt ingångskälla för enheten och kontrollera att videon från en spelare som har anslutits med HDMI blir rätt uppspelad.**
- 6 När du sätter TV:n i standby-läge, kontrollera att den här enheten också sätts i standby-läge.**

### OBSERVERA

- Vissa funktioner fungerar inte beroende på den anslutna TV:n eller spelaren. Se bruksanvisningen för varje apparat för mer information.



# Smart Menu-funktion

Den här funktionen kan användas till att konfigurera inställningarna för den här enheten, välja en ingångskälla eller välja radio- och Internet Radio-stationer med TV:ns fjärrkontroll.

- 1 Aktivera den här enhetens och TV:ns HDMI-styrning-funktion.** (🔧 sid. 165)
- 2 Ställ in "Smartmeny" på "På" för den här enheten.** (🔧 sid. 167)
- 3 Välj "AV Receiver" på en TV-meny som till exempel "Ingång"\* eller "Styr anslutna HDMI-enheter"\*.**

Smartmeny på den här enheten visas på TV:n.

- Den här enheten kan styras med TV-fjärrkontrollen när Smartmeny visas.

\* Valmetoden varierar beroende på TV-apparat.

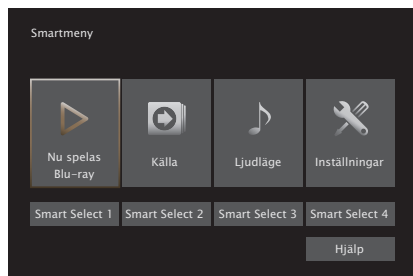

## ■ Nu spelas

Njut av innehåll från den ingångskälla som har valts på den här enheten.

## ■ Källa

Byta ingångskälla för den här enheten.

Om du väljer "HEOS Music" eller "Tuner" kan du fortsätta att styra den här enheten via TV-fjärrkontrollen.

## ■ Ljudläge

Ändra ljudläge för den här enheten.

Du kan välja mellan följande tre ljudlägen.

<b>Surround:</b>	Surrounduppspelning i enlighet med ingångssignalen.
<b>Stereo:</b>	Stereouppspelning.
<b>Flerkanalsstereo:</b>	Flerkanalig stereouppspelning.



## ■ Inställningar

Visar en inställningsmeny för att konfigurera inställningarna för den här enheten.

## ■ Smart Select

Tillämpar de SMART SELECT-val som registrerats på den här enheten.

### OBSERVERA

- Om inställningarna för "HDMI-styrning" eller "Smartmeny" har ändrats, stäng av och sätt på strömmen till de anslutna enheterna efter ändringen.
- Smartmeny-funktionen kanske inte fungerar beroende på hur TV:n har ställts in. I detta fall ställer du in "Smartmeny" på "Av". (🔍 sid. 167)



## Timer för sovfunktion

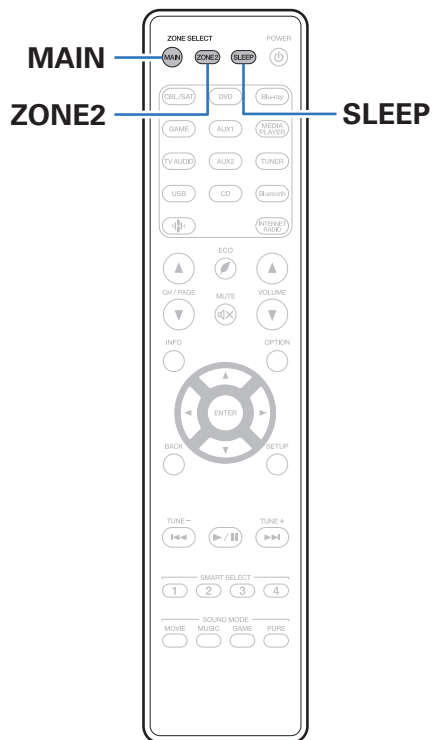

Du kan få strömmen att automatiskt växlas till standby när en inställd tid förflutit. Detta är bekvämt om du vill titta och lyssna när du ska sova. Timer för sovfunktionen kan ställas in för varje zon.



## Ställa in insomningstimern

### 1 Tryck på MAIN eller ZONE2 för att välja verksam zon med fjärrkontrollen.

Knappen för att välja zon tänds.

### 2 Tryck på SLEEP och visa tiden du vill ställa in.

- Insomningsindikatorn visas på skärmen och insomningstimern startar.
- Du kan ställa in insomningstimern i intervallet 10 - 120 minuter i steg på 10 minuter.

### ■ Kontrollera återstående tid

Tryck på SLEEP när insomningstimern är aktiv.

Återstående tid visas på skärmen.

### ■ Annullera timern för sovfunktionen

Tryck på SLEEP för att välja "Off".

Insomningsindikatorn på displayen släcks.



- Insomningstimerinställningen avbryts när enheten går in i standby-läge.

#### OBSERVERA

- Timer för sovfunktionen kan inte stänga av strömmen för enheter som är anslutna till denna enhet. För att stänga av strömmen för de anslutna enheterna, ställ in timer för sovfunktioner på de anslutna enheterna.



## Smart val-funktion

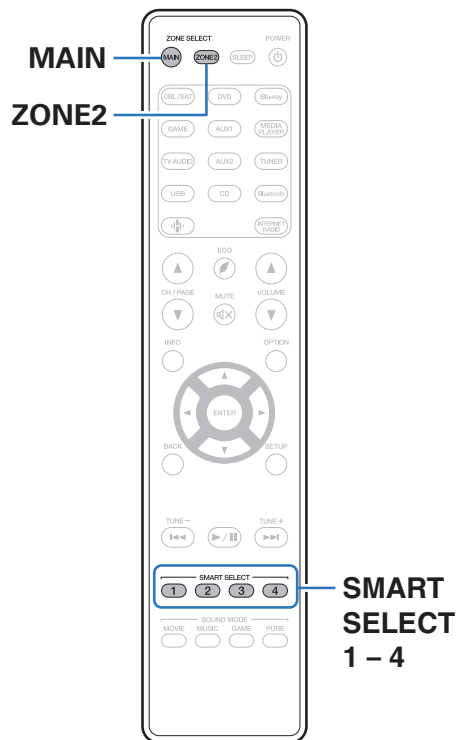

Inställningar som ingångskälla, volymnivå och ljudläge kan registreras till knapparna SMART SELECT 1-4.

Du kan helt enkelt bara trycka på en av de registrerade knapparna SMART SELECT under efterföljande uppspelningar för att växla till den gruppen av sparade inställningar i en enda uppsättning.

Genom att spara ofta använda inställningar på knapparna SMART SELECT 1 – 4 kommer du alltid att enkelt kunna hämta tillbaka samma uppspelningssamling.

Funktionen smart val kan minneslagras för varje zon.



## Hämta inställningarna

### 1 Tryck på MAIN eller ZONE2 för att välja verksam zon med fjärrkontrollen.

Knappen för att välja zon tänds.

### 2 Tryck på SMART SELECT.

De registrerade smart val-inställningarna på den knapp du tryckte på hämtas.

- Standardinställningarna för ingångskällan och volymerna visas nedan.

#### [MAIN ZONE]

Knapp	Ingångskälla	Volym
SMART SELECT 1	CBL/SAT	40
SMART SELECT 2	Blu-ray	40
SMART SELECT 3	Media Player	40
SMART SELECT 4	HEOS Music	40

#### [ZONE2]

Knapp	Ingångskälla	Volym
SMART SELECT 1	CBL/SAT	40
SMART SELECT 2	–	–
SMART SELECT 3	–	–
SMART SELECT 4	HEOS Music	40





## Ändra inställningarna

### 1 Ställ in funktionerna nedan till inställningarna du vill spara.

Följande inställningar från ① till ⑨ kan memoriseras för MAIN ZONE och inställningarna ① och ② kan memoriseras för ZONE2.

- ① Ingångskälla (🔧 sid. 70)
- ② Volym (🔧 sid. 71)
- ③ Ljudläge (🔧 sid. 118)
- ④ Audyssey (Audyssey MultEQ® XT, Audyssey Dynamic EQ®, Audyssey Dynamic Volume®) (🔧 sid. 157)
- ⑤ "M-DAX" (🔧 sid. 154)
- ⑥ "Justera volymen för varje kanal för att matcha ingångskällan (Justera kanalnivå)" (🔧 sid. 113)
- ⑦ "Visa önskad video under ljuduppspelning (Videoval)" (🔧 sid. 115)
- ⑧ "Justera bildens kvalitet för din uppspelningsmiljö (Bildläge)" (🔧 sid. 116)
- ⑨ "HDMI Videoutgång" (🔧 sid. 168)



- Håll SMART SELECT nedtryckt medan en radiostation tas emot spelas upp med någon av följande källor, och den aktuella radiostationen eller spåret minneslagras.
  - Tuner/Internet-radiostation

### 2 Tryck på MAIN eller ZONE2 för att välja verksam zon med fjärrkontrollen.

Knappen för att välja zon tänds.

### 3 Håll önskad SMART SELECT nedtryckt tills "Smart \* Memory" eller "Z2 Smart \* Memory" visas på displayen.

De aktuella inställningarna kommer att sparas.

\* är numret som visas för knappen SMART SELECT du tryckte på.

### ■ Ändra smart val-namn

Smart val-namnet för MAIN ZONE som visas på TV-skärmen eller denna enhets display kan ändras till ett annat namn.

För namnändringsmetoden, se "Smart Select-namn" (🔧 sid. 212).



## Knapplåsfunktion

För att förhindra att enhetens funktioner används oavsiktligt kan du inaktivera knapparna på frontpanelen.

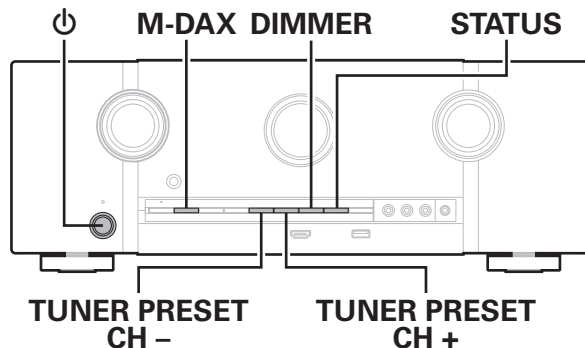

### Inaktivera alla knappfunktioner

- 1 Tryck på ⏻ samtidigt som du håller M-DAX och DIMMER nedtryckta och enheten är i standby-läge.
- 2 Använd TUNER PRESET CH + eller TUNER PRESET CH - för att välja "P/V LOCK On".
- 3 Tryck på STATUS för att bekräfta inställningen.  
Alla knappfunktioner utom ⏻ inaktiveras.

### Inaktivera alla knappfunktioner utom VOLUME

- 1 Tryck på ⏻ samtidigt som du håller M-DAX och DIMMER nedtryckta och enheten är i standby-läge.
- 2 Använd TUNER PRESET CH + eller TUNER PRESET CH - för att välja "FP LOCK On".
- 3 Tryck på STATUS för att bekräfta inställningen.  
Alla knappfunktioner utom ⏻ och VOLUME inaktiveras.

## Avbryta panellås-funktionen

- 1 Tryck på  $\phi$  samtidigt som du håller M-DAX och DIMMER nedtryckta och enheten är i standby-läge.**
- 2 Tryck på TUNER PRESET CH + eller TUNER PRESET CH - och välj "FP LOCK \*Off".**  
(\* För närvarande inställt läge.)
- 3 Tryck på STATUS för att bekräfta inställningen.**  
Panellåsfunktionen avbryts.



- Även om panellåsfunktionen är aktiverad kan du använda fjärrkontrollen för att styra enheten.



## Fjärrlåsfunktion

Om du ansluter en IR-mottagare ska du inaktivera fjärrlåsfunktionen. När funktionen är aktiverad kan du inte använda fjärrkontrollen för att styra enheten.

Funktionen är avaktiverad som standard.

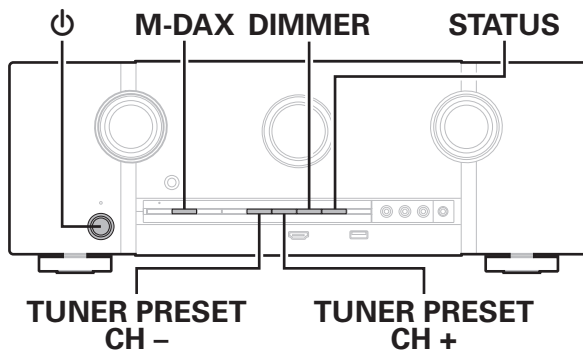

### Inaktivera fjärrkontrollens sensorfunktion

- 1 Tryck på  $\phi$  samtidigt som du håller M-DAX och DIMMER nedtryckta och enheten är i standby-läge.
- 2 Använd TUNER PRESET CH + eller TUNER PRESET CH - för att välja "RC LOCK On".
- 3 Tryck på STATUS för att bekräfta inställningen.  
Funktionen hos IR-mottagaren inaktiveras.

### Aktivera fjärrsensorfunktionen

- 1 Tryck på  $\phi$  samtidigt som du håller M-DAX och DIMMER nedtryckta och enheten är i standby-läge.
- 2 Tryck på TUNER PRESET CH + eller TUNER PRESET CH - och välj "RC LOCK \*Off".  
(\* För närvarande inställt läge.)
- 3 Tryck på STATUS för att bekräfta inställningen.  
IR-mottagningsfunktionen på huvudenheten aktiveras.

## Uppspelning i ZONE2 (separat rum)

Du kan spela upp ljud i ett annat rum (ZONE2) istället där enheten är placerad (MAIN ZONE).

Du kan spela upp från samma källa samtidigt i MAIN ZONE och ZONE2. Du kan även spela upp olika källor i MAIN ZONE och ZONE2.



- Det går inte att spela upp de digitala ljudsignalerna som kommer från HDMI-, COAXIAL- eller OPTICAL-anslutningarna i ZONE2. Använd analoga anslutningar för uppspelning i ZONE2. Använd analoga anslutningar för uppspelning i ZONE2.

### Ansluta ZONE2

Du kan använda följande två metoder för att spela upp ljud i ZONE2.

- “Anslutning via högtalarutgångsanslutningar” (☞ sid. 141)
- “Anslutning via extern förstärkare” (☞ sid. 142)

#### ■ Anslutning 1: Anslutning via högtalarutgång

När “Tilldelningsläge” är inställt på “ZON 2” i menyn spelas ljudet till ZONE2 upp från högtalaruttagen till SURROUND BACK.

(☞ sid. 189)

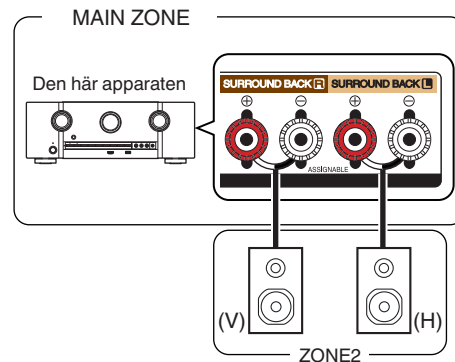

## ■ Anslutning 2: Anslutning via extern förstärkare (ZONE2)

Ljudsignalerna från enhetens ZONE2-ljudutgångar sänds ut till ZONE2-förstärkarna och spelas upp på dessa förstärkare.

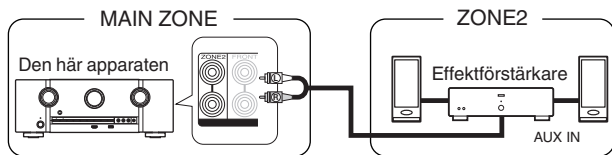

## Uppspelning i ZONE2

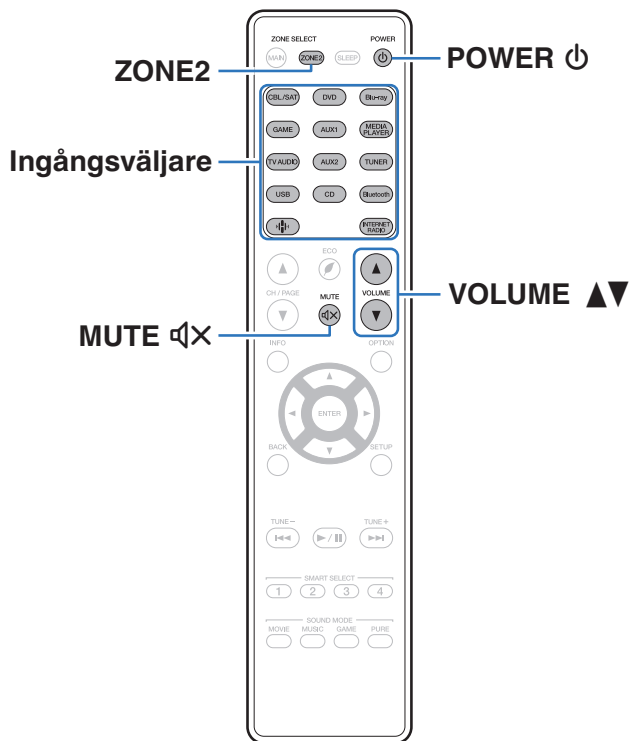

**1** Tryck på ZONE2 på fjärrkontrollen för att välja ZONE2 som användningszon.

ZONE2-knappen lyser.

**2** Tryck på POWER för att sätta på strömmen till ZONE2.

ZONE2-strömindikatorn på displayen tänds.

- Strömmen till ZONE2 kan stängas av eller sättas på genom att trycka på ZONE2 ON/OFF på huvudenheten.

**3** Tryck på knappen för val av ingångskälla för att välja ingångskälla som ska spelas upp.

Ljud-/videosignalen från den valda källan skickas till ZONE2.

- Du kan även välja ZONE2 som ingångskälla genom att trycka på ZONE2 SOURCE och sedan vrida på INPUT SELECTOR.

## ■ Justera volymen (ZONE2)

Använd VOLUME ▲▼ för att justera volymen.

- “Max volym” är inställd på “70 (-10 dB)” vid köptillfället.  
( sid. 211)



- Vrid på VOLUME efter att du har tryckt på ZONE2 SOURCE på huvudenheten när du vill ställa in volymen.

## ■ Dämpa ljudet temporärt (Ljuddämpning) (ZONE2)

Tryck på MUTE .

Ljudet dämpas till den nivå som ställts in med “Ljuddämpning” i menyn.  
( sid. 212)

- Tryck en gång till på MUTE  när du vill koppla ur funktionen. Ljuddämpningen kan också kopplas ur genom att justera huvudvolymen.









## Menyöversikt

För att använda menyerna ansluter du en TV och menyerna visas sedan på TV-skärmen.

Rekommenderade inställningar finns inställda som standardinställningar för enheten. Du kan anpassa den här enheten till ditt befintliga system och dina önskemål.

Inställningsobjekt	Detaljerade poster	Betydelse	Sidan
 Ljud	<b>Justera dialognivå</b>	Den här inställningen justerar utnivån för att göra dialogen som sänds ut från mittkanalen tydligare.	<a href="#">150</a>
	<b>Justera subwoofernivå</b>	Den här inställningen justerar volymnivån för subwoofern.	<a href="#">150</a>
	<b>Surroundparameter</b>	Justerar surroundljudparametrar.	<a href="#">151</a>
	<b>M-DAX</b>	Ökar låg- och högfrekvenskomponenterna i komprimerat ljud, t.ex. MP3-filer, för att skapa en fylligare ljudbild vid uppspelningen.	<a href="#">154</a>
	<b>Ljutfördröjning</b>	Kompenserar för felaktig timing mellan bild och ljud.	<a href="#">155</a>
	<b>Volym</b>	Ställ in volymen för MAIN ZONE (rummet där enheten är placerad).	<a href="#">156</a>
	<b>Audyssey</b>	Ställer in Audyssey MultEQ® XT, Audyssey Dynamic EQ® och Audyssey Dynamic Volume®.	<a href="#">157</a>
	<b>Grafisk EQ</b>	Använd den grafiska equalizern för att justera tonen i varje högtalare.	<a href="#">159</a>
 Video	<b>Bildjustering</b>	Justerar bildkvaliteten.	<a href="#">161</a>
	<b>HDMI-inställning</b>	Gör inställningar för inställningarna HDMI-ljud ut, HDMI pass-through och HDMI-styrning.	<a href="#">163</a>
	<b>Utgångsinställningar</b>	Göra inställningar för videoutgången.	<a href="#">168</a>
	<b>Skärmvisning</b>	Konfigurerar inställningarna för skärmdisplayen.	<a href="#">172</a>
	<b>Format för 4K-sign.</b>	Använd signalformat 4K om TV:n eller uppspelningsenheten har stöd för 4K.	<a href="#">173</a>
	<b>TV-format</b>	Ställ in formatet på videosignalen som ska skickas till TV:n som du använder.	<a href="#">174</a>





Inställningsobjekt	Detaljerade poster	Betydelse	Sidan
 <b>Ingångar</b>	<b>Ingångstilldelning</b>	Byter ingångsanslutningstilldelning.	<a href="#">175</a>
	<b>Byt namn på källa</b>	Byter displaynamn för ingångskällan.	<a href="#">177</a>
	<b>Dölj källor</b>	Ta bort ingångskällor som inte används från displayen.	<a href="#">178</a>
	<b>Källnivå</b>	Justerar uppspelningsnivån för ljudingången.	<a href="#">178</a>
	<b>Ingångsval</b>	Ställer in ljudingångsläge.	<a href="#">178</a>
 <b>Högtalare</b>	<b>Audyssey®-inställningar</b>	De akustiska egenskaperna hos de anslutna högtalarna och lyssnarummet mäts och de optimala inställningarna görs automatiskt.	<a href="#">179</a>
	<b>Manuell inställning</b>	Gör högtalarinställningarna manuellt eller ändra Audyssey®-inställningarna.	<a href="#">189</a>
 <b>Nätverk</b>	<b>Information</b>	Visa nätverksinformation.	<a href="#">200</a>
	<b>Anslutning</b>	Väljer om hemmanätverket ska anslutas till ett trådlöst LAN eller ett trådanslutet LAN.	<a href="#">200</a>
	<b>Inställningar</b>	Används för att manuellt konfigurera en IP-adress.	<a href="#">203</a>
	<b>Nätverkskontroll</b>	Tillåter nätverkskommunikation i standby-läge.	<a href="#">205</a>
	<b>Eget namn</b>	Eget "Eget namn" är namnet som visas för apparaten i nätverket. Du kan ändra Eget namn efter eget önskemål.	<a href="#">205</a>
	<b>Diagnostik</b>	Används för att kontrollera nätverksanslutningen.	<a href="#">206</a>



Inställningsobjekt	Detaljerade poster	Betydelse	Sidan
 HEOS-konto	<b>[När användaren är utloggad från HEOS-konto]</b>		
	<b>Jag har ett HEOS-konto</b>	Väljer att logga in.	<u>207</u>
	<b>Skapa användarkonto</b>	Skapar ny HEOS-konto.	<u>207</u>
	<b>Glömt lösenordet</b>	Om du glömmer ditt lösenord skickar vi e-post med instruktioner om hur du återställer det.	<u>207</u>
	<b>[När användaren är inloggad i HEOS-konto]</b>		
	<b>Inloggad som</b>	Visar din HEOS-konto.	<u>207</u>
	<b>Ändra plats</b>	Väljer din plats.	<u>207</u>
	<b>Ändra lösenord</b>	Ändrar ditt HEOS-konto Lösenord.	<u>207</u>
	<b>Radera användarkonto</b>	Tar bort din HEOS-konto.	<u>207</u>
	<b>Logga ut</b>	Loggar ut från din HEOS-konto.	<u>207</u>



Inställningsobjekt	Detaljerade poster	Betydelse	Sidan
 Allmänt	<b>Språk</b>	Ändrar språket för TV-skärmen.	<u>208</u>
	<b>MILJÖ</b>	Konfigurerar de energisparande funktionerna ECO Mode och automatisk standby.	<u>208</u>
	<b>ZON 2-inställningar</b>	Anger inställningar för ljuduppspelning i ZONE2.	<u>211</u>
	<b>Välj annat zonnamn</b>	Ändra visningstiteln för varje zon till en som du föredrar.	<u>212</u>
	<b>Smart Select-namn</b>	Ändrar displaytiteln för smart val-namnet till ett du föredrar.	<u>212</u>
	<b>Trigger Out</b>	Välj förhållanden för aktivering av funktionen trigger out.	<u>213</u>
	<b>Frontdisplay</b>	Inställningar för enhetens display anges.	<u>213</u>
	<b>Fast programvara</b>	Söker efter den senaste informationen om uppdateringar och uppgraderingar för den inbyggda programvaran, uppdaterar den inbyggda programvaran och anger visning av meddelanden.	<u>214</u>
	<b>Information</b>	Visar information om enhetsinställningar, ingångssignaler osv.	<u>217</u>
	<b>Användningsdata</b>	Anger om anonyma användningsdata ska skickas till Marantz.	<u>218</u>
	<b>Spara och läs in</b>	Spara och återställ enhetsinställningar med hjälp av en USB-minnesenhet.	<u>219</u>
	<b>Lås för inställningar</b>	Skydda inställningarna mot oavsiktliga ändringar.	<u>219</u>
 Inställningsguide	<b>Starta konfigurering...</b>	Gör grundläggande installation/anslutningar/inställningar från början enligt de anvisningar som visas på TV-skärmen.	Sidan 8 i den medföljande "snabbstartsguiden"
	<b>Språkalternativ</b>	Gör inställningarna, en i taget, enligt de anvisningar som visas på TV-skärmen.	
	<b>Högtalarkonfig.</b>		
	<b>Högtalarkalibrering</b>		
	<b>Nätverkskonfigurering</b>		
	<b>Anslutning av TV-ljud</b>		
	<b>Ingångsinställningar</b>		
	<b>Mobilapp</b>		



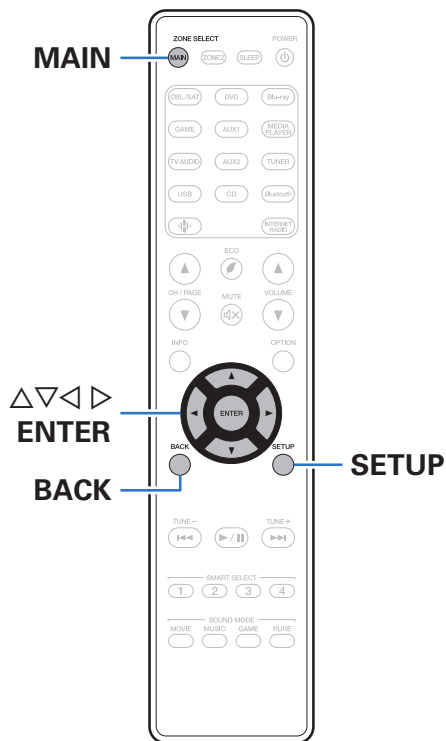

## Använda Menyerna

- 1 Tryck på MAIN på fjärrkontrollen för att välja användningszon till MAIN ZONE.  
MAIN tänds.
- 2 Tryck på SETUP.  
Menyn visas på TV-skärmen.
- 3 Använd  $\Delta \nabla \triangleright$  för att välja meny där du anger eller använder inställningar och tryck sedan på ENTER.
- 4 Använd  $\triangleleft \triangleright$  för att ändra till önskad inställning.
- 5 Tryck på ENTER för att bekräfta inställningen.
  - Tryck på BACK för att gå tillbaka till den förra punkten.
  - Stäng menyn genom att trycka på SETUP medan menyen visas.  
Menyn stängs.



# Ljud

Ange ljudinställningar.

## Justera dialognivå

Den här inställningen justerar utnivån för att göra dialogen som sänds ut från mittkanalen tydligare.

### ■ Justera dialognivå

Väljer om du vill ändra dialognivån eller inte.

**På:** Aktiverar ändring av dialognivån.

**Av**  
(Standard): Inaktiverar ändring av dialognivån.

### ■ Nivå

Justerar volymutgången från mittkanalen.

**-12.0 dB – +12.0 dB** (Standard: 0.0 dB)

## Justera subwoofernivå

Den här inställningen justerar volymnivån för subwoofern.

### ■ Justera subwoofernivå

Väljer om du vill ändra subwoofernivån.

**På:** Aktiverar ändring av subwoofernivån.

**Av**  
(Standard): Inaktiverar ändring av subwoofernivån.

### ■ Subwoofernivå

Den här inställningen justerar volymnivån för subwoofern.

**-12.0 dB – +12.0 dB** (Standard: 0.0 dB)



## Surroundparameter

Du kan justera surround-ljudfältseffekterna så de överensstämmer med hur du vill ha dem.

Inställningarna (parametrarna) som kan ändras beror på signalen som matas in och ljudläget som är inställt. Mer information om ändringsbara parametrar finns i "Ljudlägen och surroundparametrar" ( sid. 255).



- En del inställningsalternativ kan inte ställas in medan uppspelningen är stoppad. Utför inställningarna under uppspelning.
- "Surroundparameter"-inställningarna sparas för varje ljudläge.

## Cinema-EQ

Dämpar försiktigt det övre diskantintervallet i ljudspåret i filmer för att göra ljudet mjukare och tydligare.

**På:** "Cinema-EQ" används.

**Av (Standard):** "Cinema-EQ" används inte.

## Loudnesstyrning

Den här inställningen anger om signalen ska matas ut enligt inställningarna i "Dynamisk kompr." eller direkt utan att komprimera det dynamiska omfånget hos ljudet på skivan.

**På (Standard):**

Utgångarna anges baserat på de aktiverade inställningarna i "Dynamisk kompr." och funktionen för normalisering av dialoger.

**Av:**

Inställningar för "Dynamisk kompr." och Normalisering av dialoger inaktiveras och signalen från skivan matas ut som i originalet.



- "Loudnesstyrning" kan väljas när en Dolby Digital-, Dolby Digital Plus-, Dolby TrueHD- eller Dolby Atmos-signal matas in.



## ■ Dynamisk kompr.

Dynamikkomprimeringsomfång (skillnaden mellan kraftiga och svaga ljud).

<b>Automatisk:</b>	Automatisk PÅ/AV av dynamikkomprimering enligt källa.
<b>Låg / Medel / Hög:</b>	Dessa ställer in komprimeringsnivån.
<b>Av:</b>	Komprimering av det dynamiska omfånget är alltid avstängd.



- “Dynamisk kompr.” kan väljas när en Dolby Digital-, Dolby Digital Plus-, Dolby TrueHD-, Dolby Atmos- eller DTS-signal matas in.
- Standardinställningen är “Av”. När ingångssignalen kommer från en Dolby TrueHD- eller Dolby Atmos-källa är standardinställningen “Automatisk”.
- Det går inte att ställa in “Automatisk” när en DTS-signal matas in.

## ■ Dialogkontroll

Justera volymen för dialogen i filmer, röster i musik, etc. så dessa hörs lättare.

**0 – 6** (Standard : 0)



- Detta kan ställas in när en DTS:X-signal som är kompatibel med Dialogkontroll-funktionen matas in.

## ■ Lågfrekvenseffekter

Ställa in lågfrekventa effekter (LFE).

### När “Ingångsläge” är inställt på något annat än “7.1CH IN”

**-10 dB – 0 dB** (Standard: 0 dB)

### När “Ingångsläge” är inställt på “7.1CH IN”

**0 dB / +5 dB / +10 dB / +15 dB** (Standard: +10 dB)



- Värdena nedan rekommenderas för korrekt avspelning av olika program.
  - Dolby Digital-källor: 0 dB
  - DTS-filmkällor: 0dB
  - DTS-musikkällor : -10 dB





## ■ Spridning, mitten

Spridning, mitten fördelar mittkanalens signal på vänster och höger fronthögtalare för att ge en bredare ljudbild fram för lyssnaren. Den är i första hand till för att spela upp musik i stereo.

**På:** Använd "Spridning, mitten".

**Av**  
(Standard): Använd inte "Spridning, mitten".



- Du kan ange detta när ljudläget är Dolby Surround.

## ■ DTS Neural:X

DTS Neural:X Expanderar icke-objektbaserade ljudsignaler och optimerar dem för din högtalarkonfiguration.

**På**  
(Standard): Använd "DTS Neural:X".

**Av:** Använd inte "DTS Neural:X".



- Du kan ange detta när ljudläget är DTS:X eller DTS:X MSTR.

## ■ Subwoofers

Välj av/på för signalen till subwoofer-högtalaren.

**På**  
(Standard): Subwoofers används.

**Av:** Subwoofers används inte.



- Du kan ställa in det här om ljudläget är "Direct" eller "Stereo" och om du i "Subwoofersläge"-menyn har valt "LFE+Main". (☞ sid. 198)

## ■ Ange st.värd

Inställningarna för "Surroundparameter" återställs till standardinställningarna.



## M-DAX

Komprimerade ljudformat, t.ex. MP3, WMA (Windows Media Audio) och MPEG-4 AAC, reducerar datamängden genom att ta bort signalkomponenter som är svåra att uppfatta för örat. "M-DAX"-funktionen genererar de signaler som har tagits bort vid komprimeringen, och återställer därefter ljudet till det skick det hade innan komprimeringen. Det återskapar även basregistrets originalegenskaper för att ge ett rikare och utökat tonomfång.

### ■ Läge

<b>Hög:</b>	Optimerat läge för komprimerade källor med mycket svag diskant (64 kbps och därunder).
<b>Medel:</b>	Använd lagom förstärkning av bas och diskant för alla komprimerade källor (96 kbps och därunder).
<b>Låg:</b>	Läge optimerat för komprimerade källor med normal diskant (96 kbps och däröver).
<b>Av:</b>	Använd inte "M-DAX".



- M-DAX-indikatorn tänds.
- Detta kan ställas in när analoga signaler eller PCM-signal (samplingfrekvens = 44,1/48 kHz) matas in.
- Standardinställningen för "HEOS Music" är "Låg". Alla andra inställningar ställs på "Av".
- Detta kan inte anges när ljudläget är inställt på "Direct" eller "Pure Direct".
- Detta kan inte anges när ingångsläge är inställt på "7.1CH IN".
- "M-DAX"-inställningarna sparas för varje ingångskälla.
- Detta kan även ställas in genom att trycka på M-DAX på huvudenheten.



## Ljutfördröjning

Kompenserar för felaktig timing mellan bild och ljud.



- "Ljutfördröjning" kan anges för spelläget om "Videoläge" har angetts till "Automatisk" eller "Spel". (🔍 sid. 169)
- "Ljutfördröjning"-inställningarna sparas för varje ingående källa.
- Detta kan inte anges när ingångsläge är inställt på "7.1CH IN".

### Auto läppsynk.

Justerar automatiskt tiden för ljudbehandling för att kompensera för fördröjning mellan ljud- och video-timing från TV-apparater som är kompatibla med Auto läppsynk..

<b>På</b> (Standard):	Ändra automatiskt.
<b>Av:</b>	Ändra inte automatiskt.



- Automatisk korrigering kan eventuellt inte utföras beroende på TV:ns specifikationer även om "Auto läppsynk." ställts in på "På".

### Justera

Tidsfördröjningen mellan bild och ljud måste korrigeras manuellt.

**0 ms – 500 ms** (Standard : 0 ms)



- Det går även att finjustera korrigeringsvärdet för fördröjning som ställts in med "Auto läppsynk."
- Justering för spelläge kan ställas in när "Videoläge" ställts in på "Automatisk" eller "Spel". (🔍 sid. 169)



## Volym

Ställ in volymen för MAIN ZONE (rummet där enheten är placerad).

### Skala

Ställ in hur volym ska visas.

<b>0 - 98</b> (Standard):	Visa i frekvensen 0 (Min) – 98.
<b>-79.5 dB – 18.0 dB:</b>	Visa ---dB (Min), i frekvensen -79,5 dB – 18,0 dB.



- "Skala"-inställningarna kopieras till alla zoner.

### Begränsning

Bestäm en inställning för max volym.

<b>60 (-20 dB) / 70 (-10 dB) / 80 (0 dB)</b>
<b>Av</b> (Standard)



- dB-värdet visas när "Skala"-inställningen är "-79.5 dB - 18.0 dB". (🔍 sid. 156)

### Volym vid start

Bestäm vilken volym som ska användas när strömmen slås på.

<b>Senaste</b> (Standard):	Använd samma volym som då strömmen senast stängdes av.
<b>Tyst:</b>	Dämpa alltid ljudet när strömmen slås på.
<b>1 - 98 (-79 dB - 18 dB):</b>	Volymen justeras till den inställda nivån.



- dB-värdet visas när "Skala"-inställningen är "-79.5 dB - 18.0 dB". (🔍 sid. 156)

### Ljuddämpning

Sestäm hur mycket ljudet ska dämpas när ljuddämpningsfunktionen aktiveras.

<b>Full</b> (Standard):	Ljudet stängs av helt.
<b>-40 dB :</b>	Ljudet dämpas med 40 dB.
<b>-20 dB :</b>	Ljudet dämpas med 20 dB.



## Audyssey®

Ställ in Audyssey MultEQ® XT, Audyssey Dynamic EQ® och Audyssey Dynamic Volume®. Dessa kan väljas efter att "Audyssey®-inställningar" har gjorts.

För ytterligare information om Audyssey-teknik, se "Förklaring av termer" (🔍 sid. 261).



- "MultEQ® XT", "Dynamic EQ", "Referensnivå Offset" och "Dynamic Volume"-inställningarna sparas för varje ingångskälla.
- När ljudläget är valt till "Direct"- eller "Pure Direct"-läget kan inte inställningarna för "MultEQ® XT", "Dynamic EQ" eller "Dynamic Volume" ändras.
- När ljudläget är i "DTS Virtual:X" eller ljudläget innehåller "+Virtual:X" i ljudlägesnamnet kan inställningarna "MultEQ® XT", "Dynamic EQ" och "Dynamic Volume" inte konfigureras.
- Detta kan inte anges när ingångsläge är inställt på "7.1CH IN".

## ■ MultEQ® XT

MultEQ® XT korrigerar både problem med tid och frekvens i avlyssningsområdet utifrån mätresultat i "Audyssey®-inställningar". Valet görs från tre typer av kompensationskurvor. Det är lämpligt att använda "Reference".

**Reference**  
(Standard):

Väljer de kalibrerade standardinställningarna med en lätt dämpning i höga register vilket passar bra för filmer.

**L/R Bypass:**

Väljer referensinställning, men åsidosätter MultEQ® XT för vänster och höger fronthögtalare.

**Flat:**

Väljer den kalibrerade standardinställningen som är optimerad för små rum där lyssnaren sitter nära högtalarna.

**Av:**

Använd inte "MultEQ® XT".



- Vid användning av hörlurar är "MultEQ® XT" automatiskt inställd på "Av".



## ■ Dynamic EQ

Lösa problemet med försämrad ljudkvalitet eftersom volymen minskas med hänsyn till människans hörsel och rummets akustik.

Fungerar med MultEQ® XT.

<b>På</b> (Standard):	Använd Dynamic EQ-equalizern.
<b>Av:</b>	Använd inte Dynamic EQ-equalizern.



- När menyens "Dynamic EQ"-inställning är påsatt till "På" är det inte möjligt att utföra justering av "Ton". (🔍 sid. 114)

## ■ Referensnivå Offset

Med Audyssey Dynamic EQ® menas standardfilmers mixnivå. Den gör justeringar för att behålla referensrespons- och surroundinneslutningen när volymen sänks från 0 dB.

Filmreferensnivån används dock inte alltid i musik- eller annat icke-film innehåll. Dynamic EQ referensnivåkompensationen ger tre olika kompensationer från filmnivåreferensen (5 dB, 10 dB och 15 dB) som kan väljas när innehållets blandningsnivå inte är enligt standard. Lämpliga inställningsnivåer för olika innehåll visas nedan.

<b>0 dB (Filmreferens)</b> (Standard):	Optimerat för innehåll som t.ex. filmer.
<b>5 dB :</b>	Välj den här inställningen för innehåll som har en stor dynamisk räckvidd, som klassisk musik.
<b>10dB:</b>	Välj den här inställningen för jazz eller annan musik som har en bredare dynamisk räckvidd. Den här inställningen ska också väljas för TV-innehåll eftersom det vanligtvis är mixat vid 10 dB lägre än filmreferensen.
<b>15dB:</b>	Välj den här inställningen för pop/rockmusik eller annat material som är mixat vid höga lyssningsnivåer och har en komprimerad dynamisk räckvidd.



- Inställningen är aktiverad när "Dynamic EQ" är "På". (🔍 sid. 158)



## ■ Dynamic Volume

Lösa problemet med stora variationer i volym mellan TV, filmer och annat innehåll (mellan tysta och högljudda passager osv.) genom att automatiskt anpassa sig till användarens personliga volyminställningar.

Fungerar med MultEQ® XT.

<b>Heavy:</b>	Störst justering av svagaste och starkaste ljuden.
<b>Medium:</b>	Medeljustering av starkaste och svagaste ljuden.
<b>Light:</b>	Minst justering av starkaste och svagaste ljuden.
<b>Av (Standard):</b>	Använd inte Dynamic Volume.



- Om "Dynamic Volume" har angetts till "Ja" i "Audyssey®-inställningar", ändras inställningen automatiskt till "Medium". (🔍 sid. 179)

## Grafisk EQ

Använd den grafiska equalizern för att justera tonen i varje högtalare.



- "Grafisk EQ" kan ställas in för olika högtalare i olika ljudlägen.
- Denna kan ställas in om "MultEQ® XT"-inställningen är "Av". (🔍 sid. 157)
- Detta kan inte anges när ljudläget är inställt på "Direct" eller "Pure Direct".
- Om du använder hörlurar kan du välja equalizern för hörlurar. (🔍 sid. 159)
- Detta kan inte anges när ingångsläge är inställt på "7.1CH IN".

## ■ Grafisk EQ / Hörlurs-EQ

Väljer om du vill använda den grafiska equalizern eller inte.

<b>På:</b>	Använd den grafiska equalizern.
<b>Av (Standard):</b>	Använd inte den grafiska equalizern.



- "Hörlurs-EQ" ställs in i menyn när hörlurar används.



## ■ Högtalarval

Välj om du vill justera toner för enskilda högtalare eller alla högtalare.

<b>Alla:</b>	Justera alla högtalare tillsammans.
<b>Vänster/höger (Standard):</b>	Justera vänster och höger högtalare tillsammans.
<b>Varje:</b>	Justera tonen för varje högtalare.

## ■ Justera EQ

Justera tonbalansen för varje frekvensband.

1. Välj högtalare.
2. Välj frekvensband för justering.  
**63 Hz / 125 Hz / 250 Hz / 500 Hz / 1 kHz / 2 kHz / 4 kHz / 8 kHz / 16 kHz**
3. Justera nivån.  
**-20.0 dB – +6.0 dB** (Standard: 0.0 dB)



- Front Dolby och Surround Dolby-högtalare kan endast användas då 63 Hz/125 Hz/250 Hz/500 Hz/1 kHz.

## ■ Kopiera kurva

Kopiera den platta korrektionskurva som skapats i Audyssey®-inställningarna.



- "Kopiera kurva" visas efter det att den "Audyssey®-inställningar" proceduren är klar.
- "Kopiera kurva" kan inte väljas när du använder hörlurar.

## ■ Ange st.värd

Inställningarna för "Grafisk EQ" återställs till standardinställningarna.





# Video

Gör videorelaterade inställningar.

## Bildjustering

Bildkvaliteten kan justeras.



- Kan ställas in när "Videoomvandling" är inställd på "På". (🔗 sid. 169)
- Kan ställas in när "HDMI", "COMP" eller "VIDEO" tilldelas respektive ingångskälla. (🔗 sid. 176)
- "Kontrast", "Ljusstyrka", "Färgmättnad", "Brusreducering" och "Förstärkning" kan ställas in när "Bildläge" är inställt på "Anpassad". (🔗 sid. 161)
- "Bildjustering"-inställningarna sparas för varje ingående källa.
- "Bildjustering" kan inte ställas in när 4K-signaler matas in.

## ■ Bildläge

Välj det önskade bildläget efter videoinnehållet och miljön.

<b>Standard:</b>	Standardläget passar de flesta vardagsrumsmiljöer.
<b>Film:</b>	Ett läge som passar för filmuppspelning i ett mörkt rum så som en biosalong.
<b>Tydlig:</b>	Ett läge som gör grafiken i spel o.dyl. starkare och klarare.
<b>Strömning:</b>	Ett läge som passar för videokällor med låg överföringshastighet.
<b>ISF Day:</b>	Ett läge som passar för filmuppspelning i ett ljust rum under dagen.
<b>ISF Night:</b>	Ett läge som passar för filmuppspelning i ett mörkt rum på natten.
<b>Anpassad:</b>	Justerar bildkvaliteten manuellt.
<b>Av (Standard):</b>	Ingen justering av bildkvaliteten görs med denna enhet.





- Båda speciallägena "ISF Day" och "ISF Night" bör användas av en kvalificerad tekniker för att justera färgbalansen så att den stämmer med installationsmiljön. Vi rekommenderar att inställningar och justeringar utförs av en ISF-certifierad tekniker.
- De här inställningarna kan även konfigureras via "Bildläge" i alternativmenyn. ( [sid. 161](#))

## ■ Kontrast

Justera bildens kontrast.

-50 – +50 (Standard : 0)

## ■ Ljusstyrka

Justera bildens ljusstyrka.

-50 – +50 (Standard : 0)

## ■ Färgmättnad

Justera bildens färgmättnadsnivå.

-50 – +50 (Standard : 0)

## ■ Brusreducering

Reducerar allmänt bildbrus.

Låg / Medel / Hög / Av (Standard: Av)

## ■ Förstärkning

Förstärker bildskärpan.

0 – +12 (Standard : 0)



## HDMI-inställning

Gör inställningar för inställningarna HDMI-ljud ut, HDMI pass-through och HDMI-styrning.

### OBSERVERA

- När "HDMI pass-through" och "HDMI-styrning" är inställd på "På", drar det mer standby-ström. ("HDMI pass-through" (🔧 sid. 163), "HDMI-styrning" (🔧 sid. 165))  
Om enheten inte används under en längre tid bör du dra ut nätkabeln ur vägghuttaget.

## HDMI-ljud ut

Välj målkomponent för HDMI-ljud.

<b>AVR</b> (Standard):	Spela upp genom högtalare anslutna till enheten.
<b>TV:</b>	Spela upp genom TV ansluten till enheten.



- När HDMI-styrning-funktionen är aktiverad prioriteras TV:ns ljudinställning. (🔧 sid. 130)
- När strömmen till den här enheten är på och "HDMI-ljud ut" är inställt på "TV" sänds ljudet ut som 2-kanalsljud från HDMI OUT-anlutningen.

## HDMI pass-through

Väljer hur den här enheten skickar HDMI-signaler till HDMI-utgången i standby-läge.

<b>På:</b>	Skickar vald HDMI-ingång genom den här enhetens HDMI-utgång när den här enheten är i standby-läge.
<b>Av</b> (Standard):	Inga HDMI-signaler skickas genom den här enhetens HDMI-utgång i standby-läge.



## ■ Pass-through-källa

Väljer HDMI-anlutningen som tar emot HDMI-signaler när den är i standby.

**Senaste (Standard):** Den senast använda ingångskällan går in i standby-läget.

**CBL/SAT / DVD / Blu-ray / Game / AUX1 / AUX2 / Media Player / CD\*:** Skicka igenom den valda ingångskällan.

\*"Pass-through-källa" kan anges när någon av HDMI-anlutningarna har tilldelats "CD" som ingångskälla i inställningen "Ingångstilldelning". (🔧 sid. 175)



- "Pass-through-källa" kan ställas in när "HDMI-styrning" är inställd på "På" eller "HDMI pass-through" är inställd på "På". ("HDMI pass-through" (🔧 sid. 163), "HDMI-styrning" (🔧 sid. 165))

## ■ Välj källa via fjärrk.

Ställ in om du vill tillåta att denna enhet slås på av ingångsväljaren på fjärrkontrollen när denna enhet är i standby.

**Ström på + käll (Standard):** Strömmen till denna enhet slås på och ingångskällan ändras.

**Välj end. Källa:** HDMI-ingångskällan ändras medan denna enhet är i standby. Enhetens strömindikator blinkar när ingångsväljaren på fjärrkontrollen trycks.



- "Välj källa via fjärrk." kan ställas in när "HDMI-styrning" är inställd på "På" eller "HDMI pass-through" är inställd på "På". ("HDMI pass-through" (🔧 sid. 163), "HDMI-styrning" (🔧 sid. 165))



## ■ HDMI-styrning

Du kan koppla ihop funktioner med enheter som är anslutna till HDMI och som är kompatibla med HDMI-styrning.

<b>På:</b>	Använda HDMI-styrning-funktionen.
<b>Av (Standard):</b>	Använd inte HDMI-styrning-funktionen.



- Om du använder HDMI-styrning-funktionen sk du ansluta en TV som är kompatibel med HDMI-styrning till HDMI MONITOR 1-anslutningen.
- Se användarmanualen för varje ansluten komponent för att kontrollera inställningarna.
- För information om HDMI-styrning-funktionen, se "HDMI-styrning-funktion". (🔍 sid. 130)

### OBSERVERA

- Om inställningarna för "HDMI-styrning" har ändrats, stäng av och sätt på strömmen till de anslutna enheterna efter ändringen.

## ■ ARC

På TV:n som har anslutits till HDMI MONITOR 1-anslutningen väljer du om du vill ta emot ljud från TV:n via HDMI.

<b>På:</b>	Använda ARC-funktionen.
<b>Av (Standard):</b>	Använd inte ARC-funktionen.



- Du kan justera klockan på den här enheten med TV-fjärrkontrollen.
- Om funktionen används måste TV:n vara kompatibel med ARC (Audio Return Channel) och ha HDMI-styrning-funktionen aktiverad.
- Om "HDMI-styrning" är vald till "På" ändras "ARC"-inställningen automatiskt till "På". (🔍 sid. 165)

### OBSERVERA

- Om inställningarna för "ARC" har ändrats, stäng av och sätt på strömmen till de anslutna enheterna efter ändringen.



## ■ Byt till TV Audio

Ställer in automatisk växling till "TV Audio"-ingången när en TV ansluten via HDMI sänder ett lämpligt CEC-kontrollkommando till den här enheten.

<b>På</b> (Standard):	Välj "TV Audio"-ingången automatiskt när ett kommando tas emot från TV:n.
<b>Av:</b>	Välj inte "TV Audio"-ingången automatiskt när ett kommando tas emot från TV:n.



- "Byt till TV Audio" kan ställas in när "HDMI-styrning" är inställt på "På".  
( sid. 165)

## ■ Avstängning

Kopplar ihop enhetens standby-läge till extern utrustning.

<b>Alla</b> (Standard):	Om strömmen till en ansluten TV stängs av, oberoende av ingångskälla, aktiveras standby automatiskt för den här enheten.
<b>Video:</b>	När du har valt en ingångskälla som har tilldelats antingen "HDMI" "COMP" eller "VIDEO" aktiveras standby automatiskt på enheten när du stänger av TV:n. ( sid. 176)
<b>Av:</b>	Den här enheten kan inte kopplas till TV:ns strömförsörjning.



- "Avstängning" kan ställas in när "HDMI-styrning" är inställt på "På".  
( sid. 165)



## ■ Energibesparing

Om "TV-högtalare" är valt som ljudutgång på din TV aktivera standby-läget automatiskt på den här enheten för att minska strömförbrukningen.

Funktionen är aktiverad i följande fall.

- Om "TV Audio" är vald som ingångskälla på den här enheten
- När innehåll spelas upp från en enhet som anslutits via HDMI

**På:** Använda Energibesparing-funktionen.

**Av**  
(Standard): Använd inte Energibesparing-funktionen.



- "Energibesparing" kan ställas in när "HDMI-styrning" är inställt på "På".  
( sid. 165)

## ■ Smartmeny

Den här funktionen kan användas till att konfigurera inställningarna för den här enheten, välja en ingångskälla eller välja radio- och Internet Radio-stationer med TV:ns fjärrkontroll.

**På:** Använda Smartmeny-funktionen.

**Av:** Använd inte Smartmeny-funktionen.



- "Smartmeny" kan ställas in när "HDMI-styrning" är inställt på "På".  
( sid. 165)

### OBSERVERA

- Om inställningarna för "Smartmeny" har ändrats, stäng av och sätt på strömmen till de anslutna enheterna efter ändringen.
- Smartmeny-funktionen kanske inte fungerar beroende på hur TV:n har ställts in. I detta fall ställer du in "Smartmeny" på "Av".



## Utgångsinställningar

Göra inställningar för videoutgången.



- Kan ställas in när "HDMI", "COMP" eller "VIDEO" tilldelas respektive ingångskälla. (☞ sid. 176)
- "Upplösning", "Progressivt läge" och "Sidförhållande" kan ställas in när "i/p-scaler" har ställs på något annat än "Av". ("Upplösning" (☞ sid. 170), "Progressivt läge" (☞ sid. 171), "Sidförhållande" (☞ sid. 171))
- "Utgångsinställningar" kan inte ställas in när 4K-signaler matas in.
- "Videoomvandling", "i/p-scaler", "Upplösning", "Progressivt läge" och "Sidförhållande"-inställningarna sparas för varje ingående källa. ("Videoomvandling" (☞ sid. 169), "i/p-scaler" (☞ sid. 170), "Upplösning" (☞ sid. 170), "Progressivt läge" (☞ sid. 171), "Sidförhållande" (☞ sid. 171))

## ■ HDMI Videoutgång

Väljer vilken HDMI-utgång som ska användas.

**Auto (två skärmar)**  
(Standard):

En TV som är ansluten till kontakten HDMI MONITOR 1- eller HDMI MONITOR 2-anslutning identifieras automatiskt och denna TV-anslutningen används.

**Skärm 1:**

En TV som är ansluten till HDMI MONITOR 1-anslutning används alltid.

**Skärm 2:**

En TV som är ansluten till HDMI MONITOR 2-anslutning används alltid.



- Om både HDMI MONITOR 1- och HDMI MONITOR 2-anslutningarna är anslutna och "Upplösning" inställt på "Automatisk" matas signalerna ut med en upplösning som är kompatibel med båda TV-apparaterna. (☞ sid. 170)  
Om "Upplösning"-inställningen i menyn inte är vald till "Automatisk" ska upplösningen i "Video" - "HDMI monitor 1" och "HDMI monitor 2" ställas in på en som är kompatibel med båda TV-apparaterna. (☞ sid. 217)
- Du kan se vilka upplösningar som är kompatibla med din TV-apparat på "HDMI monitor 1" och "HDMI monitor 2". (☞ sid. 217)
- När flera Dolby Vision-TV-apparater är anslutna är signalen bara optimal på en TV. En TV som är kopplad till HDMI MONITOR 1-anslutningen prioriteras alltid.





## ■ Videoläge

Konfigurera videobearbetningsmetoden efter innehållet i filmen.

<b>Automatisk</b> (Standard):	Behandla video automatiskt baserat på informationen om HDMI-innehållet.
<b>Spel:</b>	Behandla alltid video som spelinnehåll. Minimera den fördröjning som uppstår mellan bilden och knapptryckningarna på kontrollen till spelkonsolen.
<b>Film:</b>	Utför bildbearbetning som passar för annat än spel.



- Om "Videoläge" har angetts till "Automatisk" ändras läget beroende på det inkommande innehållet.

## ■ Videoomvandling

Den inkommande videosignalen konverteras automatiskt i enlighet med den anslutna TV: n. (☞ [sid. 247](#))

<b>På</b> (Standard):	Videosignalen konverteras.
<b>Av:</b>	Videosignalen konverteras inte.



## ■ i/p-scaler

Välj om videoingångssignalen ska bearbetas med i/p-scaler. i/p-scaler konverterar upplösningen hos videoingångssignalen till det som valts i "Upplösning". (🔧 sid. 170)

<b>Analog (Standard):</b>	Använd funktionen i/p-scaler för HDMI-videosignaler.
<b>Analog &amp; HDMI:</b>	Använd funktionen i/p-scaler för analoga videosignaler och HDMI-videosignaler.
<b>HDMI:</b>	Använd funktionen i/p-scaler för HDMI-videosignaler.
<b>Av:</b>	Använd inte i/p-scaler-funktionen.

## ■ Upplösning

Ställ in utsignalens upplösning. Du kan ställa in "Upplösning" separat för HDMI-utmatning av den analoga videoinmatningen och HDMI-inmatningen.

### Automatisk (Standard):

Antalet pixlar som TV:n som är ansluten till HDMI MONITOR OUT stöder upptäcks automatiskt och den lämpliga upplösningen på utsignalen ställs in.

### 480p/576p / 1080i / 720p / 1080p / 1080p:24Hz / 4K :

Ställ in utsignalens upplösning.



- När "i/p-scaler" ställts in på "Analog & HDMI" kan både den analoga videosignalens och HDMI-signalens upplösning ställas in. (🔧 sid. 170)
- Vid inställning av "1080p:24Hz" kan du visa filmliknande bilder för filmkällor (i 24 Hz). För videokällor och blandade källor rekommenderas upplösningstillställningen "1080p".
- Det går inte att konvertera en 50 Hz-signal till 1080p/24Hz. Den sänds ut med upplösningen 1080p/50Hz.



## ■ Progressivt läge

Ange lämplig progressiv konverteringsmetod för källans videosignal.

<b>Automatisk (Standard):</b>	Videomaterialet detekteras automatiskt och lämpligt läge ställs in.
<b>Video:</b>	Välj passande läge för videouppspelning.
<b>Video och film:</b>	Välj passande läge för video- och 30 bildersavspelning.



- Den här inställningen kan anges om "i/p-scaler" har ställs på något annat än "Av". (🔍 sid. 170)

## ■ Sidförhållande

Ställ in bildförhållandet för videoutgångssignaler till HDMI.

<b>16:9 (Standard):</b>	Skicka signal med bildförhållandet 16:9.
<b>4:3:</b>	Utgång med 4:3 bildläge med svarta sidor på en 16:9 TV-skärm. (utom för 480p-/576p-utgång)



- Den här inställningen kan anges om "i/p-scaler" har ställs på något annat än "Av". (🔍 sid. 170)



## Skärmvisning

Välj inställningar för användargränssnittet i skärmvisning.

### ■ Volym

Anger var volymnivån ska visas.

<b>Lägsta</b> (Standard):	Visa nederst.
------------------------------	---------------

<b>Högsta:</b>	Visa överst.
----------------	--------------

<b>Av:</b>	Stäng av visningen.
------------	---------------------



- Ställ in på "Högsta" om det är svårt att se huvudvolymdisplayen när kodad textning eller filmtextning används.

### ■ Information

Visar funktionsstatusen temporärt när du byter ljudkälla.

<b>På</b> (Standard):	Slå på visningen.
--------------------------	-------------------

<b>Av:</b>	Stäng av visningen.
------------	---------------------

### ■ Nu spelas

Anger hur länge uppspelningsdisplayen ska visas när ingångskällan är "HEOS Music" eller "Tuner".

<b>Alltid på</b> (Standard):	Visning hela tiden.
---------------------------------	---------------------

<b>Auto av:</b>	Visning i 30 sekunder efter användning.
-----------------	-----------------------------------------



## Format 4K-signal

Konfigurera så att signalformat 4K spelas upp av denna enhet om TV:n eller uppspelningsenheten som är ansluten till enheten har stöd för HDMI 4K (60 Hz/50 Hz)-signaler.

### ■ Format för 4K-sign.

Konfigurera formatet på 4K-signalen som spelas upp av denna enhet.

#### Standard (Standard):

Väljs om din TV och dina uppspelningsenheter har stöd för standardvideosignaler i 4K 60p 4:2:0 8-bit.

#### Förbättrat:

Väljs om din TV, dina uppspelningsenheter och kablar har stöd för högkvalitetsvideosignaler i 4K 60p 4:4:4, 4:2:2 eller 4K 60p 4:2:0 10-bit.

[Förhållandet mellan "Format för 4K-sign."-inställningen och upplösningar som stöds]

Upplösningsstöd	Färgbredd	Pixeldjup	Format för 4K-sign.	
			Förbättrat	Standard (Standard)
4K 24p, 4K 30p, 4K 25p	RGB / YCbCr 4:4:4	8 bit	✓	✓
		10, 12 bit	✓	–
	YCbCr 4:2:2	12 bit	✓	✓
4K 60p, 4K 50p	YCbCr 4:2:0	8 bit	✓	✓
		10, 12 bit	✓	–
	RGB / YCbCr 4:4:4	8 bit	✓	–
		YCbCr 4:2:2	12 bit	✓





- När denna inställning är "Förbättrat" rekommenderar vi att du använder en "Premium High Speed HDMI Cable" eller "Premium High Speed HDMI Cable with Ethernet" som har en "HDMI Premium Certified Cable"-etikett på produktförpackningen.
- När denna inställning är "Förbättrat" ska du konfigurera inställningarna på TV:n eller uppspelningsenheten så att de överensstämmer med denna inställning.
- När denna inställning är "Förbättrat" kan det hända att videosignalen inte matas ut korrekt beroende på den anslutna uppspelningsenheten eller HDMI-kabeln. Ändra i så fall inställningen till "Standard".
- "Anpassat" visas som inställningspost om våra servicetekniker eller montörer har konfigurerat HDMI-signalformatet på enheten.
- "Format för 4K-sign." kan också ställas in på följande sätt. Menyskärmen visas emellertid inte. Titta på skärmen när du konfigurerar inställningen.
  1. Håll huvudenhetens ZONE2 SOURCE och STATUS nedtryckta samtidigt i minst 3 sekunder.  
"Video Format <PAL>" visas på skärmen.
  2. Tryck på huvudenhetens DIMMER.  
"4K Format < Std >" visas på skärmen.
  3. Använd TUNER PRESET CH + eller TUNER PRESET CH - på huvudenheten och välj signalformat 4K.
  4. Tryck på STATUS på huvudenheten för att slutföra inställningen.

## TV-format

Ställ in formatet på videosignalen som ska skickas till TV:n som du använder.

### Format

<b>PAL</b> (Standard):	Välj PAL-utsignal.
---------------------------	--------------------

<b>NTSC:</b>	Välj NTSC-utsignal.
--------------	---------------------



- "Format" kan också ställas in på följande sätt. Menyskärmen visas emellertid inte. Nedan följer displayinnehållet för att göra inställningen.
  1. Håll huvudenhetens ZONE2 SOURCE och STATUS nedtryckta samtidigt i minst 3 sekunder.  
"Video Format <PAL>" visas på skärmen.
  2. Använd TUNER PRESET CH + eller TUNER PRESET CH - på huvudenheten och ange formatet för videosignalen.
  3. Tryck på STATUS på huvudenheten för att slutföra inställningen.

### OBSERVERA

- När ett annat format än videoformat för ansluten TV ställs in, kommer inte bilden att visas korrekt.



# Ingångar

Gör inställningarna för uppspelning av ingångskälla.

Du behöver inte ändra inställningarna för att använda enheten. Gör inställningar vid behov.

## Ingångstilldelning

Genom att ansluta ingångskällor enligt markeringarna på enhetens A/V-ingångar kan du helt enkelt trycka på en ingångsväljare för att spela upp ljud eller video från en ansluten enhet.

Ändra tilldelningen av HDMI-ingångsanslutningen, anslutningen för digitalt ljud, anslutningen för analogt ljud, anslutningen för komponentvideo och anslutningen för video om du ansluter en källa som inte överensstämmer med vad som står på ingångsanslutningen för ljud/bild på den här enheten.



- Alternativen har följande standardinställningar.

Ingångskälla	Ingångsanslutning				
	HDMI	DIGITAL	ANALOG	COMP	VIDEO
CBL/SAT	1	COAX1	1	1	1
DVD	2	COAX2	2	2	2
Blu-ray	3	-	-	-	-
Game	4	-	3	-	-
Media Player	5	-	-	-	-
TV Audio	-	OPT1	-	-	-
AUX1	Front	-	Front	-	Front
AUX2	6	-	-	-	-
CD	-	OPT2	4	-	-

### Observera följande om du använder set-top-box/satellitbox till TV:n

När du använder den digitala ljudutgången på TV:n/satellitboxen: För att spela upp videosignalen som har tilldelats "HDMI" tillsammans med ljudsignalen som tilldelats "Ingångstilldelning" - "DIGITAL" behöver du även välja "Digital" i "Ingångsläge". (☞ sid. 178)



## ■ HDMI

Ställ in detta för att ändra de HDMI-kontakter som ingångskällorna är tilldelade.

<b>1 / 2 / 3 / 4 / 5 / 6 / 7 / Front:</b>	Tilldela en HDMI-ingång till den valda ingångskällan.
-:	Tilldela ingen HDMI-ingång till den valda ingångskällan.



- Om "HDMI-styrning" eller "ARC" är valt till "På" i menyn kan inte "HDMI" tilldelas till "TV Audio". ("HDMI-styrning" (🔌 sid. 165), "ARC" (🔌 sid. 165))

## ■ DIGITAL

Ställ in följande om du vill tilldela de digitala ljudingångarna till andra ingångskällor.

<b>COAX1</b> (Koaxial) / <b>COAX2</b> / <b>OPT1</b> (Optisk) / <b>OPT2:</b>	Tilldela en digital ljudingång till den valda ingångskällan.
-:	Tilldela inte en digital ljudingång till den valda ingångskällan.

## ■ ANALOG

Ställ in detta för att ändra de analoga ljudingångsanslutningarna som ingångskällorna är tilldelade.

<b>1 / 2 / 3 / 4 / Front:</b>	Tilldela en analog ljudingång till den valda ingångskällan.
-:	Tilldela inte en analog ljudingång till den valda ingångskällan.

## ■ COMP (Komponentvideo)

Ställ in detta för att ändra komponentvideokontakterna som ingångskällorna är tilldelade.

<b>1 / 2:</b>	Tilldela komponentvideo-ingångsterminalen till den valda ingångskällan.
-:	Tilldela inte en komponentvideoingångsterminal till den valda ingångskällan.





## ■ VIDEO

Ställ in detta för att ändra kompositvideokontakterna som ingångskällorna är tilldelade.

<b>1 / 2 / Front:</b>	Tilldela videoingången till den valda ingångskällan.
-:	Tilldela ingen videoingång till den valda ingångskällan.

## ■ Ange st.värd

Inställningarna för "Ingångstilldelning" återställs till standardinställningarna.

## Byt namn på källa

Byt displaynamn för ingångskällan.

Detta är lämpligt när namnet på utrustningen och den här enhetens ingångskälla är olika. Du kan ändra namnet efter eget önskemål. När namnbytet är klart visas namnet på den här enhetens display och menyskärmen.

**CBL/SAT / DVD / Blu-ray /  
Game / AUX1 / AUX2 /  
Media Player / CD / TV  
Audio:**

Byt displaynamn för ingångskällan.

**Ange st.värd:**

Inställningarna för Byt namn på källa återställs till standardinställningarna.



- Upp till 12 tecken kan anges.



## Dölj källor

Ta bort ingångskällor som inte används från displayen.

**Visa**  
(Standard): Använd denna källa.

**Dölj:** Använd inte denna källa.

## Källnivå

Den här funktionen korrigerar uppspelningsnivån på den valda ingångskällans ljudingång.

Använd den här inställningen om det finns olikheter i ingångsvolymnivåer mellan de olika källorna.

**-12 dB – +12 dB** (Standard : 0 dB)



- "Källnivå"-inställningarna sparas för varje ingående källa.

## Ingångsval

Ställ in ljudingångsläget för varje ingångskälla.

De ingångslägen som kan väljas kan variera beroende på ingångskällan.



- "Ingångsval"-inställningarna sparas för varje ingående källa.

## Ingångsläge

Ställ in ljudingångslägena för de olika ingångskällorna.

För normal användning rekommenderar vi att du ställer in ljudinmatningsläget på "Automatisk".

<b>Automatisk</b> (Standard):	Identifiera insignalen automatiskt och starta uppspelningen.
<b>HDMI:</b>	Spela endast signaler från HDMI-ingång.
<b>Digital:</b>	Spela endast signaler från digital ljudingång.
<b>Analog:</b>	Spela endast signaler från analog ljudingång.
<b>7.1CH IN:</b>	Endast signaler från 7.1CH IN-anslutningen spelas upp.



- Om "HDMI-styrning" ställs in på "På", och en TV som är kompatibel med ARC ansluts via HDMI MONITOR-anslutningarna är ingångsläget med ingångskällan "TV Audio" fast inställt på ARC.
- Det går inte att ställa in ljudläget om ingångsläget är "7.1CH IN".



# Högtalare

De akustiska egenskaperna hos de anslutna högtalarna och lyssnarrummet mäts och de optimala inställningarna görs automatiskt. Detta kallas "Audyssey®-inställningar".

Du behöver inte utföra Audyssey®-inställningar om du redan har utfört "Högtalarkalibrering" i "Inställningsguide".

Använd "Manuell inställning" på menyn om du vill ställa in högtalarna manuellt. (🔍 sid. 189)

## Audyssey®-inställningar

För att mäta placerar du mikrofonen för inställning och mätning på flera ställen i avlyssningsområdet. För bästa resultat rekommenderar vi att du mäter från sex eller fler olika positioner så som visas i illustrationen (upp till åtta positioner).

När du mäter på den andra och efterföljande positionen ska du montera mikrofonen för inställning och mätning inom 60 cm från den första mätpositionen (första lyssningspositionen).



- Om du utför Audyssey®-inställningar aktiveras funktionerna Audyssey MultEQ® XT, Audyssey Dynamic EQ® och Audyssey Dynamic Volume®. (🔍 sid. 157)

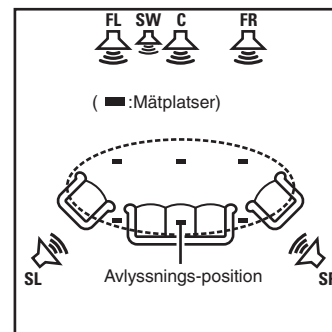

- FL** Fronthögtalare (V)
- FR** Fronthögtalare (H)
- C** Mitthögtalare
- SW** Subwoofer
- SL** Surroundhögtalare (V)
- SR** Surroundhögtalare (H)



## ■ Angående grundläggande avlyssningsposition

Den centrala avlyssningsplatsen avser den mest centrala platsen där man normalt sitter när man är i lyssningsmiljön. Placera mikrofonen på den vanligaste avlyssningspositionen innan du påbörjar Audyssey®-installationen.

Audyssey MultEQ® XT använder mätningar från den här positionen för att räkna ut högtalaravstånd, nivå, polaritet och den optimala delningsfrekvensen för subwoofern.

### OBSERVERA

- Gör rummet så tyst som möjligt. Bakgrundsljud kan påverka mätningarna i rummet. Stäng fönster och stäng av elektroniska enheter (radioapparater, luftkonditionerare, lysrör osv.) Mätningarna kan påverkas av de ljud som sänds ut av sådana enheter.
- Placera under mätningsprocessen mobiltelefoner utanför lyssningsrummet. Mobiltelefonsignaler kan avbryta mätningarna.
- Stå inte mellan högtalarna och mikrofonen medan du mäter och ta bort eventuella hindrande föremål. Montera dessutom mikrofonen för inställning och mätning minst 50 cm från väggen. Om detta inte efterföljs blir resultaten felaktiga.
- Under mätningen hörs testtoner från högtalare och subwoofers men det är normalt. Om det finns bakgrundsljud i rummet ökar volymen på testtonerna.
- Om du använder VOLUME ▲▼ på fjärrkontrollen eller VOLUME på huvudenheten under mätningen avbryts mätningen.
- Mätningar kan inte göras när hörlurar är anslutna. Koppla ur hörlurarna innan du utför Audyssey®-inställningar.



## Procedur för högtalarinställning (Audyssey®-inställningar)

Förberedelse



Mätning



Beräkna & lagra



Testa



Klar

### 1 Anslut mikrofonen för ljudkalibrering till det medföljande mikrofonstativet eller annat stativ och montera dessa på din främsta avlyssningsposition.

När du monterar mikrofonen för ljudkalibrering ska spetsen riktas mot taket och höjden ska vara den samma som lyssnarens öron då den sitter ner.

### 2 Om du använder en subwoofer som klarar av följande inställningar, väljer du inställningarna nedan.

#### Vid användning av en subwoofer med ett direktläge

Ställ in direktläget på "På" och inaktivera volymjusteringen och inställningen för delningsfrekvens.

#### Vid användning av en subwoofer utan ett direktläge

Gör följande inställningar:

- Volym : i positionen klockan 12
- Delningsfrekvens : Maximal/högsta frekvens
- Lågpassfilter : Av
- Standby-läge : Av



### 3 Anslut mikrofonen för inställning och mätning till SETUP MIC-uttaget på den här enheten.

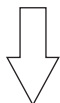
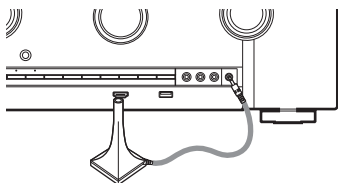

När du ansluter mikrofonen för ljudkalibrering visas följande skärm.



### 4 Välj “Starta” och tryck på ENTER.

Med Audyssey®-inställningar kan du även göra följande inställningar.

- **Först.tilldelning**

Signalerna från högtalaranslutningarna SURROUND BACK kan växlas beroende på högtalarmiljö. (“Först.tilldelning” (👉 sid. 189))

- **Välj kanal**

Om kanaler som inte ska användas ställs in i förväg hoppas mätningen för den inställda kanalen över och mätningen kan klaras av snabbare. Du kan även ändra antalet bakre surroundhögtalare.

- **Inställn. av Dolby-högt.**

Ställ in avståndet mellan Dolby Atmos Enabled-högtalaren och taket.

Detta kan ställas in när “Tilldelningsläge” är inställt på “Framre Dolby” eller “Surround Dolby” under “Först.tilldelning”-inställningarna. (👉 sid. 189)

### 5 Följ instruktionerna på skärmen och tryck på “Nästa” för att gå vidare.

## 6 När följande skärm visas väljer du “Starta test” och trycker sedan på ENTER.

Påbörja mätningen på den första positionen.



- Mätningen tar några minuter.

### OBSERVERA

- Om “Varning!” visas på TV-skärmen:
  - Gå till “Felmeddelanden” (sid. 187). Kontrollera alla relaterade poster och utför de nödvändiga procedurerna.

## 7 När den detekterade högtalaren visas väljer du “Nästa” och trycker sedan på ENTER.



## 8 Flytta mikrofonen för inställning och mätning till position 2, välj "Fortsätt" och tryck därefter på ENTER.

Mätningen av den andra punkten påbörjas.

Du kan mäta från upp till åtta olika positioner.



### Avsluta Audyssey®-inställningar

- ① Tryck på BACK för att visa popupskrmen.
- ② Tryck på < for att välja "Ja", tryck därefter på ENTER.

## 9 Upprepa steg 8, och mät positionerna 3 till 8.



- Tryck på < and välj "Klar" om du vill hoppa över den fjärde och efterföljande avlysningspositioner. Tryck på ENTER för att fortsätta till steg 11.

## 10 Välj "Klar", tryck sedan på ENTER.



Starta analys och lagring av mätningsresultaten.

- Analysen tar flera minuter att genomföra.
- Ju fler högtalare och mätpositioner det finns, desto längre tid tar det att utföra analysen.

### OBSERVERA

- Stäng inte av strömmen under tiden mätningsresultaten sparas.



## 11 Gör inställningarna för Audyssey Dynamic EQ® och Audyssey Dynamic Volume®.

Följande skärm visas under analysen. Konfigurera inställningarna efter ditt tycke.

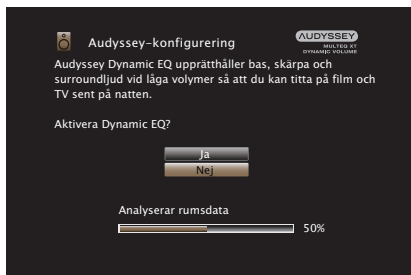

- Dynamic EQ ändrar frekvensresponsen för att motsvara rummets ljudkaraktäristik och mänsklig hörsel så att ljuden hörs även vid låg volym. Detta rekommenderas om du använder enheten med låg volym, t.ex. om du tittar på en film eller ett TV-program mitt i natten.
- Dynamic Volume justeras den utgående volymen till den optimala nivån medan nivån för det ingående ljudet till enheten konstant övervakas. Optimal volymkontroll utförs automatiskt utan någon förlust i den dynamiska kraften eller klarheten i ljudet då, till exempel, volymen plötsligt ökas för reklamavbrott i mitten av TV-program.

## 12 När analysen och lagringen är klar kopplar du ur mikrofonen för ljudkalibrering ur SETUP MIC-uttaget på huvudenheten och trycker sedan på “Nästa”.



## 13 Välj "Information" och tryck på ENTER för att bekräfta mätningresultaten.

- Subwoofers kan mäta ett större avstånd än det aktuella avståndet på grund av ökad elektrisk försening som är vanlig i subwoofers.

### OBSERVERA

- Ändra inte högtalaranslutning eller subwoofervolym efter Audyssey®-inställningarna. Om dessa ändras ska Audyssey®-inställningarna göras om för att konfigurera optimala equalizerinställningar.



## Felmeddelanden

Ett felmeddelande visas om Audyssey®-inställningarna inte kunde slutföras på grund av högtalarplacering, mätmiljö, osv. Om ett felmeddelande visas ska problemet lösas och mätningen utföras. Stäng av strömmen innan du kontrollerar högtalaranslutningarna.

Exempel	Felorsak	Åtgärder
Inga högtalare kunde hittas.	<ul style="list-style-type: none"> <li>Mikrofonen för inställning och mätning kan inte identifieras.</li> <li>Alla högtalare kunde inte detekteras.</li> </ul>	<ul style="list-style-type: none"> <li>Anslut den medföljande mikrofonen för ljudkalibrering till SETUP MIC-uttaget på den här enheten.</li> <li>Kontrollera högtalaranslutningarna.</li> </ul>
För mycket oväsen i omgivningen, eller för låg nivå	<ul style="list-style-type: none"> <li>Det finns för mycket störningar i rummet.</li> <li>Högtalar- eller subwooferljudet är för lågt.</li> </ul>	<ul style="list-style-type: none"> <li>Stäng av ev apparaten som väsnas eller flytta undan dem.</li> <li>Försök igen när det är tystare.</li> <li>Kontrollera högtalarplaceringarna och den riktning som högtalarna vänder.</li> <li>Justera subwoofervolymen.</li> </ul>
Fram H: Inga	<ul style="list-style-type: none"> <li>Högtalaren som visas kunde inte detekteras.</li> </ul>	<ul style="list-style-type: none"> <li>Kontrollera anslutningarna för den högtalare som visas.</li> </ul>
Fram H: Fas	<ul style="list-style-type: none"> <li>Polariteten för den högtalaren som visas är omkastad.</li> </ul>	<ul style="list-style-type: none"> <li>Kontrollera polariteten för den högtalare som visas.</li> <li>Detta felmeddelande kan visas för vissa högtalarna även fast polariteten har anslutits rätt. Om du är säker på att kablarna är korrekt anslutna, tryck på  för att välja "Ignorera", tryck därefter på ENTER.</li> </ul>



## Hämta inställningar för Audyssey®-inställningar

Om du anger "Återställ" till "Återställ" kan du återgå till mätresultatet för Audyssey®-inställningar (värdet som beräknades genom MultEQ® XT vid start) även om du har ändrat de olika inställningarna manuellt.



## Manuell inställning

Gör enligt följande för att utföra högtalarinställningar manuellt eller om du vill ändra de inställningar som valts med den "Audyssey®-inställningar" proceduren.

- Om du ändrar högtalarinställningar efter att du har gjort Audyssey®-inställningar kan du inte längre välja Audyssey MultEQ® XT, Audyssey Dynamic EQ® eller Audyssey Dynamic Volume®. (🔍 sid. 157)
- "Manuell inställning" kan användas utan att ändra inställningarna. Ställ in vid behov.

## Först.tilldelning

Välj användningsmetod för effektförstärkaren för att överensstämna med ditt högtalarsystem.

Läs i "Högtalarkonfiguration och "Först.tilldelning"-inställningar" (🔍 sid. 40) om högtalarkonfiguration och -anslutning.

### ■ Tilldelningsläge

Välj metod för effektförstärkning.

<b>Surround bak</b> (Standard):	Inställningar för 7.1-kanalig uppspelning med bakre surroundhögtalare.
<b>Främre höjd:</b>	Inställningar för 7.1-kanalig uppspelning med främre höjdhögtalare.
<b>Främre topp:</b>	Inställningar för 7.1-kanalig uppspelning med övre fronthögtalare.
<b>Mittersta topp:</b>	Inställningar för 7.1-kanalig uppspelning med övre mitthögtalare.
<b>Främre Dolby:</b>	Inställningar för 7.1-kanalig uppspelning med främre Dolby Atmos Enabled-höjdhögtalare.
<b>Surround Dolby:</b>	Inställningar för 7.1-kanalig uppspelning med främre Dolby Atmos Enabled-surroundhögtalare.



**ZON 2:**

Inställning för att tilldela enhetens inbyggda effektförstärkare för ZONE2 och mata ut ljudet i stereo.

**Bi-Amp:**

Inställningar för att använda fronthögtalarna via anslutningen till två förstärkare.

**Front B:**

Inställningar för uppspelning med en andra fronthögtalare. Du kan ändra uppspelning mellan högtalare A och B efter eget tycke. Byt fronthögtalare med "Fronthögt." i menyen. (🔗 sid. 199)

## Högtalarkonfig.

Välj om högtalarna är anslutna, uppspelningskapacitet för låga frekvenser och högtalarstorlek.

### ■ Front

Ställ in storleken på de främre högtalarna.

#### **Stora** (Standard):

Använd en stor högtalare som kan spela upp mycket låga basfrekvenser på rätt sätt.

#### **Små:**

Använd en liten högtalare som inte har tillräcklig kapacitet för att spela upp mycket låga basfrekvenser.



- När "Subwoofer" ställs på "Nej", ställs "Front" automatiskt in på "Stora".
- När "Front" är inställt på "Små" kan du inte använda andra högtalare än "Front" för "Stora".



## ■ Center

Ställ in när en centerhögtalare används och storleken på den.

**Stor:** Använd en stor högtalare som kan spela upp mycket låga basfrekvenser på rätt sätt.

**Liten (Standard):** Använd en liten högtalare som inte har tillräcklig kapacitet för att spela upp mycket låga basfrekvenser.

**Ingen:** Välj när ingen mitthögtalare är ansluten.

## ■ Subwoofer

Ställ in när en subwoofer används.

**Ja (Standard):** Använd en subwoofer.

**Nej:** Välj när ingen subwoofer är ansluten.

## ■ Surround

Ställ in när surroundhögtalare används och storleken på dem.

**Stora:** Använd en stor högtalare som kan spela upp mycket låga basfrekvenser på rätt sätt.

**Små (Standard):** Använd en liten högtalare som inte har tillräcklig kapacitet för att spela upp mycket låga basfrekvenser.

**Inga:** Välj när ingen surroundhögtalare är ansluten.



- När "Surround" är vald till "Inga", "Surr. bak" och "Surround Dolby" är automatiskt inställd på "Inga".



## ■ Surr. bak

Ställ in när bakre surroundhögtalare används samt storleken och antalet surroundhögtalare.

<b>Stora:</b>	Använd en stor högtalare som kan spela upp mycket låga basfrekvenser på rätt sätt.
<b>Små (Standard):</b>	Använd en liten högtalare som inte har tillräcklig kapacitet för att spela upp mycket låga basfrekvenser.
<b>Inga:</b>	Välj när ingen bakre surroundhögtalare är ansluten.
<b>2 högt. (Standard):</b>	Två bakre surroundhögtalare används.
<b>1 högt.:</b>	Använd bara en bakre surroundhögtalare. Anslut L-uttaget till SURROUND BACK när den här inställningen är vald.



- När "Tilldelningsläge"-inställningen är "Surround bak" kan du använda den här inställningen. (🔗 sid. 189)

## ■ Främre höjd

Ställ in förekomst av och storlek på fronthöjdhögtalarna.

<b>Stora:</b>	Använd en stor högtalare som kan spela upp mycket låga basfrekvenser på rätt sätt.
<b>Små (Standard):</b>	Använd en liten högtalare som inte har tillräcklig kapacitet för att spela upp mycket låga basfrekvenser.
<b>Inga:</b>	Välj när ingen fronthöjdhögtalare är ansluten.



- När "Tilldelningsläge"-inställningen är "Främre höjd" kan du använda den här inställningen. (🔗 sid. 189)





## ■ Främre topp

Ställ in förekomst av och storlek på övre fronthögtalarna.

<b>Stora:</b>	Använd en stor högtalare som kan spela upp mycket låga basfrekvenser på rätt sätt.
<b>Små (Standard):</b>	Använd en liten högtalare som inte har tillräcklig kapacitet för att spela upp mycket låga basfrekvenser.
<b>Inga:</b>	Väljs när ingen övre fronthögtalare är ansluten.



- När "Tilldelningsläge"-inställningen är "Främre topp" kan du använda den här inställningen. ( sid. 189)

## ■ Mittersta topp

Ställ in förekomst av och storlek på övre mitthögtalarna.

<b>Stora:</b>	Använd en stor högtalare som kan spela upp mycket låga basfrekvenser på rätt sätt.
<b>Små (Standard):</b>	Använd en liten högtalare som inte har tillräcklig kapacitet för att spela upp mycket låga basfrekvenser.
<b>Inga:</b>	Väljs när ingen övre mitthögtalare är ansluten.



- När "Tilldelningsläge"-inställningen är "Mittersta topp" kan du använda den här inställningen. ( sid. 189)



## ■ Främre Dolby

Ställ in förekomst av och storlek på front-Dolby-högtalarna.

<b>Stora:</b>	Använd en stor högtalare som kan spela upp mycket låga basfrekvenser på rätt sätt.
<b>Små (Standard):</b>	Använd en liten högtalare som inte har tillräcklig kapacitet för att spela upp mycket låga basfrekvenser.
<b>Inga:</b>	Väljs när ingen front-Dolby-högtalare är ansluten.



- När "Tilldelningsläge"-inställningen är "Främre Dolby" kan du använda den här inställningen. (🔍 sid. 189)

## ■ Surround Dolby

Ställ in förekomst av och storlek på surround-Dolby-högtalarna.

<b>Stora:</b>	Använd en stor högtalare som kan spela upp mycket låga basfrekvenser på rätt sätt.
<b>Små (Standard):</b>	Använd en liten högtalare som inte har tillräcklig kapacitet för att spela upp mycket låga basfrekvenser.
<b>Inga:</b>	Väljs när ingen surround-Dolby-högtalare är ansluten.



- När "Tilldelningsläge"-inställningen är "Surround Dolby" kan du använda den här inställningen. (🔍 sid. 189)



## Avstånd

Ställ in avståndet från lyssningsplatsen till respektive högtalare. Innan du utför några andra inställningar, ska du mäta avståndet från lyssningsplatsen till de olika högtalarna.

### ■ Enhet

Ställ in enheten för avstånd.

**Meter** (Standard)

**Fot**

### ■ Steg

Ställ in avståndets minsta variation.



**0,1 m / 0,01 m** (Standard: 0.1 m)

**1 ft / 0.1 ft**

### ■ Ställ in avståndet.

**0.00 m – 18.00 m / 0.0 ft – 60.0 ft**



- Högtalarna som kan väljas varierar beroende på "Först.tilldelning" och "Högtalarkonfig.". ("Först.tilldelning" ( sid. 189), "Högtalarkonfig." ( sid. 190))
- Grundinställningar:  
Front V / Front H / F. höjd V / F. höjd H / Center / Främre Dolby V / Främre Dolby H / Subwoofer: 3,60 m (12,0 ft)  
Andra högtalare än ovan: 3,00 m (10,0 ft)
- Ställ in skillnaden i avståndet mellan högtalarna till mindre än 6,00 m (20,0 ft).



## ■ Inställn. av Dolby-högt.

Ställ in avståndet mellan Dolby Atmos Enabled-högtalaren och taket.

**0.90 m - 3.30 m / 3.0 ft - 11.0 ft** (Standard: 1.80 m / 6.0 ft)



- Inställningen kan anges när "Främre Dolby" eller "Surround Dolby" har angetts till "Stora" eller "Små" i "Högtalarkonfig."

## ■ Ange st.värd

Inställningarna för "Avstånd" återställs till standardinställningarna.

## Nivåer

Ställ in volymen på testtonen så att den låter lika högt vid avlyssningspositionen från de olika högtalarna.

## ■ Starta testton

Ett testljud skickas ut från den valda högtalaren.

Justera volymen till den valda högtalaren när du lyssnar på testljudet.

**-12.0 dB – +12.0 dB** (Standard: 0.0 dB)



- Den valda "Nivåer" används i alla ljudlägen.
- Om du vill justera ljudnivån för varje ingångskälla ska du göra inställningarna i "Justera kanalnivå". (🔍 sid. 113)
- När hörlurarna är anslutna till enhetens PHONES-anslutning går det inte att ställa in "Nivåer".

## ■ Ange st.värd

Inställningarna för "Nivåer" återställs till standardinställningarna.



## Delningsfilter

Ange i enlighet med basens nedre frekvensgräns för de olika högtalarna. Se högtalarmanualen för information om högtalar-delningsfrekvens.

### ■ Högtalarval

Väljer hur du ställer in delningsfrekvensen.

<b>Alla</b> (Standard):	Ställ in delningsfrekvensen för alla högtalare.
<b>Enskilda:</b>	Väljer delningspunkt separat för varje högtalare.

### ■ Välj högtalare för inställning av crossover-frekvens

40 Hz / 60 Hz / 80 Hz / 90 Hz / 100 Hz / 110 Hz / 120 Hz / 150 Hz / 200 Hz / 250 Hz (Standard: 80 Hz)



- "Delningsfilter" kan ställas in när inställningen "Subwooferläge" är "LFE+Main" eller när du har en högtalare som är inställd på "Små". (☞ sid. 198)
- Delningsfrekvensen är som standard "80 Hz" vilket fungerar bäst med de allra flesta högtalare. Det är dock lämpligt att ange en högre delningsfrekvens när mindre högtalare används. Ange t.ex. "250 Hz" när frekvensintervallet för högtalaren är 250 Hz – 20 kHz.
- Ljud under delningsfrekvensen kapas från utljudet från de högtalare som valts i "Små". Basfrekvenserna som kapats spelas upp av subwoofern eller fronthögtalarna.
- Högtalarna som kan ställas in när "Enskilda" har valts varierar enligt "Subwooferläge"-inställningen. (☞ sid. 198)
  - När "LFE" har valts, kan högtalare som är inställda på "Små" vid "Högtalarkonfig." ställas in. Om högtalarna är inställda på "Stora" visas "Hela band" och inställningen kan inte utföras. (☞ sid. 190)
  - När du väljer "LFE+Main" kan du ställa in högtalarna oavsett "Högtalarkonfig."-inställningen. (☞ sid. 190)



## Bas

Inställningar för subwoofer och LFE-signalfrekvensuppspelning.

### ■ Subwooferläge

Välj basområde för subwooferhögtalaren.

<b>LFE</b> (Standard):	Bassignalen för den kanal som är inställd på högtalarstorlek "Små" läggs till LFE-signalen som skickas från subwoofern.
<b>LFE+Main:</b>	Bassignalen för alla kanaler läggs till LFE-signalen som skickas från subwoofern.



- "Subwooferläge" kan väljas när "Högtalarkonfig." - "Subwoofer" i menyn är inställt på något annat än "Nej". (☞ sid. 191)
- Spela musik- eller filmkällor och välj det läge som ger starkast bas.
- Om "Högtalarkonfig." - "Front" och "Center" har angetts till "Stora" och "Subwooferläge" har angetts till "LFE" är det inte säkert att ljud matas ut från subwoofern på grund av ingångssignalen eller det valda ljudläget. (☞ sid. 190)  
Välj "LFE+Main" om du vill att bassignalerna alltid ska återges via subwooferhögtalaren.

### ■ LPF för LFE

Ställ in uppspelningssomfånget för LFE-signalen. Ställ in detta när du vill ändra subwooferns uppspelningsfrekvens (lågpassfilterpunkt).

**80 Hz / 90 Hz / 100 Hz / 110 Hz / 120 Hz / 150 Hz / 200 Hz / 250 Hz**  
(Standard: 120 Hz)



## Fronthögt.

Ställ in den fronthögtalare A/B som ska användas för respektive ljudläge.

<b>A</b> (Standard):	Främre högtalare A används.
<b>B:</b>	Främre högtalare B används.
<b>A+B:</b>	Båda främre högtalarna A och B används.



- Detta kan ställas in när "Tilldelningsläge" är inställt på "Front B". ( sid. 190)



# Nätverk

Om du vill använda den här enheten i ett hemmanätverk (LAN) måste du ange nätverksinställningar.

Om du konfigurerar ditt nätverk (LAN) med DHCP ska du ange "DHCP" till "På". (använd standardinställningen.) Sedan kan enheten användas i hemmanätverket (LAN).

När du anger en IP-adress till de olika enheterna manuellt behöver du ange en IP-adress till den här enheten i inställningen "IP-adress" och ange information om ditt nätverk (LAN) t.ex. gateway-adress och nätmask osv.

## Information

Visa nätverksinformation.

---

**Eget namn / Anslutning / SSID / DHCP / IP-adress /  
Mac-adress (Ethernet) / Mac-adress (Wi-Fi) /  
Wi-Fi signalstyrka**

---

## Anslutning

Välj om hemmanätverket ska anslutas till ett trådlöst LAN eller ett trådanlutet LAN.

När du ansluter till nätverket via trådanlutet LAN väljer du "Kabelanslut. (Ethernet)" när du har anslutit en LAN-kabel.

När du ansluter till nätverket via trådlöst LAN ska du välja "Trådlöst (Wi-Fi)" och konfigurera "Wi-Fi inställningar". (🔍 sid. 201)

### ■ Anslut med

Välj metod för att ansluta till hemmanätverket (LAN).

---

**Kabelanslut. (Ethernet):** Använd en LAN-kabel för att ansluta till ett nätverk.

---

**Trådlöst (Wi-Fi)**  
(Standard): Använd funktionen för trådlöst LAN (Wi-Fi) för att ansluta till ett nätverk.

---





## Wi-Fi inställningar

Anslut till en router för trådlöst LAN (Wi-Fi).

Routern kan anslutas på följande sätt. Använd den anslutningsmetod som passar din hemmamiljö.

### ■ Sök nätverk

Välj det nätverk du vill ansluta till från listan med möjliga nätverk som visas på TV-skärmen.

1. Välj det nätverk du vill ansluta till från listan med trådlösa nätverk.  
Välj "Sök igen" om nätverket inte kan hittas.
2. Ange ditt lösenord och välj "OK".

### ■ Använd iOS-enhet

Använd din iOS-enhet (iPhone/iPod/iPad) för att ansluta till nätverket. Genom att ansluta din iOS-enhet till den här enheten via Wi-Fi kan den automatiskt anslutas till samma nätverk som enheten.

1. Välj "Använd iOS-enhet" på TV-skärmen.
2. Kolla så att din iOS-enhet är ansluten till den trådlösa LAN (Wi-Fi) - routern och välj "Marantz SR5012" från "STÄLL IN NY AIRPLAY-HÖGTALARE..." längst ner på Wi-Fi-konfigurationsskärmen för din iOS-enhet.
3. Peka på "Nästa" på skärmen på din iOS-enhet.



- iOS-enhetens inbyggda programvara måste stödja iOS 7 eller senare.



## ■ WPS-router

Använd en WPS-kompatibel router för att ansluta med tryckknappsmetoden.

1. Välj "Tryck på knapp" på TV-skärmen.
2. Byt till WPS-läget genom att trycka på WPS-knappen på den router du vill ansluta till.
  - Tiden som gäller efter knapptryckningen varierar beroende på router.
3. Välj "Anslut" på TV-skärmen inom 2 minuter.

## ■ Manuell

Ange namnet (SSID) och lösenordet för det nätverk som du vill ansluta till.

1. Gör följande inställningar.

<b>SSID:</b>	Ange namnet på det trådlösa nätverket (SSID).
<b>Säkerhet:</b>	Välj krypteringsmetod efter krypteringsinställningen för den åtkomstpunkt du använder.
<b>Lösenord:</b>	Ange lösenordet.

2. Välj "Anslut" när inställningarna är klara.





- Inställningarna för trådlöst LAN (Wi-Fi) på den här enheten kan även konfigureras via en PC eller surfplatta som stöder anslutning via trådlöst LAN.
  1. Håll knapparna ZONE2 SOURCE och TUNER PRESET CH + på huvudenheten nedtryckta i minst 3 sekunder när enhetens ström är på.
  2. Anslut till samma trådlösa LAN som datorn eller surfplattan använder för "Marantz SR5012" när meddelandet "Anslut din Wi-Fi-enhet till Wi-Fi-nätverke "Marantz SR5012"" visas på skärmen.
  3. Starta webbläsaren och ange "192.168.1.16/Settings/" som URL.
  4. Använd webbläsaren för att ange inställningarna, välj "Anslut" och avsluta sedan inställningarna.
- Standardnyckeln på enheten är låst till "1". Konfigurera routerns standardnyckel till "1" för att använda den.

## Inställningar

Konfigurera IP-adressen.

- Om du använder en bredbandsrouter (DHCP-funktion), konfigureras den information som krävs för nätverksanslutning automatiskt eftersom DHCP-funktionen är inställd på "På" som standardinställning på den här enheten.
- Ställ enbart in IP-adress, Nätmask, Standard-gateway och DNS-serverinformation om du anger en fast IP-adress eller om du ansluter till ett nätverk utan DHCP-funktion.

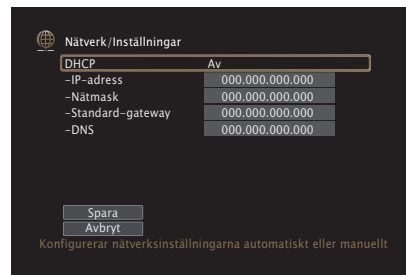

## ■ DHCP

Anger hur anslutningen till nätverket ska göras.

<b>På</b> (Standard):	Ange nätverksinställningar automatiskt från routern.
<b>Av:</b>	Ange nätverksinställningar manuellt.

## ■ IP-adress

Ställ IP-adressen inom de gränser som anges nedan.

- Network Audio-funktionen kan inte användas om andra IP-adresser ställts in.

KLASS A: 10.0.0.1 - 10.255.255.254

KLASS B: 172.16.0.1 - 172.31.255.254

KLASS C: 192.168.0.1 - 192.168.255.254

## ■ Nätmask

Om du ansluter ett xDSL-modem eller en anslutningsadapter direkt till den här enheten ska du mata in nätmasken som anges i den dokumentation som tillhandahålls av din leverantör. Vanligtvis matar du in "255.255.255.0".

## ■ Standard-gateway

Om du är ansluten till en nätport (router) ska du mata in dess IP-adress.

## ■ DNS

Ange indikerad DNS-adress i den dokumentation du fått av din leverantör.



- Om du inte kan ansluta till Internet, kontrollera anslutningen och inställningarna. (🔍 sid. 64)
- Om du inte känner till något om Internetanslutningar, kontakta din ISP (Internet Service Provider) eller den affär där du köpte din dator.



## Nätverkskontroll

Tillåter nätverkskommunikation i standby-läge.

**Av i standbyläge**  
(Standard):

Stäng av nätverksfunktionen i standby-läge.

**Alltid på:**

Nätverket är på i standbyläge.  
Huvudenheten kan användas med  
nätverkskompatibel kontroll.



- Om du använder Marantz 2016 AVR Remote App eller HEOS App ska "Nätverkskontroll"-inställningen vara "Alltid på".

### OBSERVERA

- När "Nätverkskontroll" är inställt på "Alltid på" förbrukar enheten mer standby-ström.

## Eget namn

Eget namn är namnet som visas för apparaten i nätverket. Du kan ändra Eget namn efter eget önskemål.

### ■ Eget namn

Välj eget namn i listan.

När du väljer "Övriga" kan du ändra eget namn efter eget önskemål.

**Home Theater / Living Room / Family Room / Guest Room /  
Kitchen / Dining Room / Master Bedroom / Bedroom / Den /  
Office / Övriga**



- Upp till 30 tecken kan anges.
- Standardinställningen för Eget namn vid första användningstillfället är "Marantz SR5012".

### ■ Ange st.värd

Återställer ett namn som du angett till standardinställningen.



## Diagnostik

Används för att kontrollera nätverksanslutningen.

### ■ Fysisk anslutning

Kontrollerar den fysiska nätverksportens anslutning.

OK

**Fel:** Nätverkskabeln är inte ansluten.  
Kontrollera anslutningen.



- När du är ansluten till ett trådlöst LAN visas "Anslutning Trådlöst (Wi-Fi)".

### ■ Åtkomst till router

Kontrollerar anslutningen från den här enheten till routern.

OK

**Fel:** Kunde inte kommunicera med routern.  
Kontrollera routerns inställningar.

### ■ Internetåtkomst

Kontrollerar om enheten har tillgång till internet (WAN).

OK

**Fel:** Kunde inte ansluta till internet.  
Kontrollera internetanslutningens miljö  
eller routerns inställningar.



# HEOS-konto

Ange HEOS-konto-relaterade inställningar.

HEOS-konto behövs för att använda HEOS-favoriter.

Vilken meny som visas beror på statusen på HEOS-konto.

## Du är inte inloggad

### ■ Jag har ett HEOS-konto

Om du redan har en HEOS-konto, ange det aktuella kontonamnet och lösenordet för att logga in.

### ■ Skapa användarkonto

Om du inte har ett HEOS-konto, skapa ett nytt HEOS-konto.

### ■ Glömt lösenordet

Om du har glömt lösenordet, kommer ett e-postmeddelande som förklarar hur man återställer lösenordet att skickas.

## Du är redan inloggad

### ■ Inloggad som

Nuvarande inloggad i HEOS-konto visas.

### ■ Ändra plats

Ändra regionala inställningar för inloggad i HEOS-konto.

### ■ Ändra lösenord

Ändra lösenord för inloggad i HEOS-konto.

### ■ Radera användarkonto

Ta bort inloggad i HEOS-konto.

### ■ Logga ut

Logga ut från HEOS-konto.



# Allmänt

Diverse andra inställningar.

## Språk

Ställ in vilket språk som ska användas för menyn på TV-skärmen.

**English/ Deutsch / Français / Italiano / Español / Nederlands / Svenska / Русский / Polski**(Standard: English)



- "Språk" kan också ställas in på följande sätt. Menyskärmen visas emellertid inte. Betrakta skärmen när du gör inställningarna.

1. Håll huvudenhetens ZONE2 SOURCE och STATUS nedtryckta samtidigt i minst 3 sekunder.  
"Video Format <PAL>" visas på skärmen.
2. Tryck två gånger på DIMMER på huvudenheten.  
"GUI Language ENGLISH" visas på skärmen.
3. Använd TUNER PRESET CH + eller TUNER PRESET CH - på huvudenheten och ställ in språket.
4. Tryck på STATUS på huvudenheten för att slutföra inställningen.

## MILJÖ

Konfigurera inställningarna för ECO Mode och automatiskt standby-läge.

### ■ Miljöläge

Detta kan minska strömförbrukningen när strömmen är på.

<b>På:</b>	Strömförbrukningen reduceras alltid, oavsett volym.
<b>Automatiskt:</b>	Strömförbrukningen sänks automatiskt för att matcha volymen.
<b>Av (Standard):</b>	Minska inte strömförbrukningen.



- Om du vill spela musik på hög volym rekommenderar vi att du ställer "Miljöläge" på "Av".
- Miljöläge kan även växlas med ECO  på fjärrkontrollen.





## ■ Standard vid start

Välj läget till ECO när strömmen är på.

<b>Senaste</b> (Standard):	Miljöläge ställs in till den föregående inställningen innan strömmen stängdes av.
<b>På:</b>	När strömmen är på väljs läget alltid till Miljöläge i "På".
<b>Automatisk:</b>	När strömmen är på väljs läget alltid till Miljöläge i "Automatisk".
<b>Av:</b>	När strömmen är på väljs läget alltid till Miljöläge i "Av".

## ■ Skärmvisning

Visa den här enhetens strömförbrukning med en mätare på TV-skärmen.

<b>Alltid på:</b>	Visa alltid mätaren på TV-skärmen.
<b>Automatisk</b> (Standard):	Visa mätaren när du ändrar läge eller volym.
<b>Av:</b>	Visa inte mätaren.



## ■ Automatisk standby

Välj att enheten automatiskt växlar till standby.

### □ MAIN ZONE

Ställer in tiden för att växla till automatisk standby när inga ljud- eller videosignaler sänds till den här enheten.

Innan enheten går in i standby-läget visas "Automatisk standby" på enhetens skärm och på menyskärmen.

<b>60 min:</b>	Enheter aktiverar standby efter 60 minuter.
<b>30 min:</b>	Enheter aktiverar standby efter 30 minuter.
<b>15 min (Standard):</b>	Enheter aktiverar standby efter 15 minuter.
<b>Av:</b>	Enheter aktiverar inte standby automatiskt.

### □ ZONE2

Om inget händer under den tid som ställs in här stängs strömmen automatiskt av även om det finns en ljud- eller bildsignal.

<b>8 timmar:</b>	Byter standby-läget i ZONE2 efter 8 timmar.
<b>4 timmar:</b>	Byter standby-läget i ZONE2 efter 4 timmar.
<b>2 timmar:</b>	Byter standby-läget i ZONE2 efter 2 timmar.
<b>Av (Standard):</b>	Sätter inte ZONE2 i standbyläget automatiskt.



## ZON 2-inställningar

Anger inställningar för ljuduppspelning i ZONE2.



- Värdena som angetts för "Max volym" och "Volym vid start" visas enligt inställningarna som angetts för volymen "Skala". (👉 sid. 156)

### ■ Vänster kanalnivå

Justera utnivån i vänster kanal.

**-12 dB – +12 dB** (Standard : 0 dB)

### ■ Höger kanalnivå

Justera utnivån i höger kanal.

**-12 dB – +12 dB** (Standard : 0 dB)

### ■ Volymnivå

Ställ in nivån på volymen.

**Reglerbar**  
(Standard):

Volymen kan ställas in.

**1 – 98**  
**(-79 dB – 18 dB):**

Volymen är fast på den önskade nivån.  
Volymen kan inte ställas in med fjärrkontrollen.



- dB-värdet visas när "Skala"-inställningen är "-79.5 dB - 18.0 dB". (👉 sid. 156)

### ■ Max volym

Bestäm en inställning för max volym.

**60 (-20 dB) / 70 (-10 dB) / 80 (0 dB)**  
(Standard : 70 (-10 dB))

**Av:**

Ställ inte in maximal volym.



- Detta kan ställas in när "Volymnivå" är inställt på "Reglerbar". (👉 sid. 211)
- dB-värdet visas när "Skala"-inställningen är "-79.5 dB - 18.0 dB". (👉 sid. 156)



## ■ Volym vid start

Bestäm vilken volym som ska användas när strömmen slås på.

**Senaste (Standard):** Använd samma volym som då strömmen senast stängdes av.

**Tyst:** Ljudet är alltid avstängt när strömmen slås på.

**1 – 98 (-79 dB – 18 dB):** Volymen justeras till den inställda nivån.



- Detta kan ställas in när "Volymnivå" är inställt på "Reglerbar". (🔍 sid. 211)
- dB-värdet visas när "Skala"-inställningen är "-79.5 dB - 18.0 dB". (🔍 sid. 156)

## ■ Ljuddämpning

Sestäm hur mycket ljudet ska dämpas när ljuddämpningsfunktionen aktiveras.

**Full (Standard):** Ljudet stängs av helt.

**-40 dB:** Ljudet dämpas med 40 dB.

**-20 dB:** Ljudet dämpas med 20 dB.

## Välj annat zonnamn

Ändra visningstiteln för varje zon till en som du föredrar.

**MAIN ZONE / ZONE2**

**Ange st.värd:** Standardinställningen återställs för det ändrade zonnamet.



- Upp till 10 tecken kan anges.

## Smart Select-namn

Ändra smart val-namnet som visas på TV-skärmen till ett du föredrar.

**Smart Select 1 / Smart Select 2 / Smart Select 3 / Smart Select 4**

**Ange st.värd:** Standardinställningen återställs för det redigerade smart val-namnet.



- Upp till 16 tecken kan anges.



## Trigger Out

Välj förhållanden för aktivering av trigger out.

Mer information om hur du ansluter DC OUT-uttagen finns i "DC OUT-uttag" (🔍 sid. 67).

### ❑ Vid inställning för zon (MAIN ZONE / ZONE2)

Trigger out aktiveras genom koppling till strömmen för zonen som är inställd på "På".

### ❑ Ställa in för ingångskälla

Aktivera trigger out när ingångskällan som är inställd på "På" väljs.

### ❑ Ställa in för HDMI-bildskärm

Aktivera trigger out när HDMI-monitorn som är inställd på "På" väljs.

<b>På:</b>	Aktivera trigger i detta läge.
<b>-- --:</b>	Aktivera inte trigger i detta läge.

## Frontdisplay

Inställningar för enhetens display anges.

### ■ Dämpa display

Justerar ljusstyrkan för den här enheten.

<b>Ljus</b> (Standard):	Normal ljusstyrka på displayen.
<b>Medel:</b>	Dämpad ljusstyrka på displayen.
<b>Mörk:</b>	Mycket dämpad ljusstyrka på displayen.
<b>Av:</b>	Stänger av displayen.



- Du kan även ställa in displayen genom att trycka på DIMMER på huvudenheten.



## Fast programvara

Söker efter den senaste informationen om uppdateringar och uppgraderingar för den inbyggda programvaran, uppdaterar den inbyggda programvaran och anger visning av meddelanden för uppgradering.

### ■ Sök efter uppdatering

Kontrollera om det finns programvaruuppdateringar.  
Firmwaren kan uppdateras om en firmware-uppdatering har släppts.

<b>Uppdatera nu:</b>	Starta uppdatering. När uppdateringen startar stängs menyskärmen ned. Förloppet visas på displayen medan uppdateringen pågår.
<b>Uppdatera senare:</b>	Uppdatera senare.



- Den här enheten upprepar automatiskt uppdateringen om den misslyckas. Om uppdateringen fortfarande inte kan utföras visas ett "Update Error"-meddelande på skärmen. Se "Felsökning" – "Felmeddelanden angående uppdatering/uppgradering" för information om felmeddelanden angående uppdatering. (☞ sid. 241)  
Kontrollera förhållandena i enlighet med meddelandet och försök igen.
- Den här menyn kan inte väljas när "Tillåt uppdatering" är inställd till "Av".

### ■ Uppdat. automatiskt

Sätter på Automatiska uppdateringar så att framtida uppdateringar hämtas automatiskt och installeras när enheten är i standby-läge.

#### ☐ Uppdat. automatiskt

Denna enhet kommer automatiskt att uppdatera till den senaste firmwaren i viloläge.

<b>På:</b>	Sätter på Automatiska uppdateringar.
<b>Av (Standard):</b>	Stänger av Automatiska uppdateringar.

#### ☐ Tidszon

Ändra tidszonen.  
Ställ in tidszon som matchar området där du bor.



- Den här menyn kan inte väljas när "Tillåt uppdatering" är inställd till "Av".



## ■ Tillåt uppdatering

Aktivera eller inaktivera uppdateringar och uppgraderingar för denna enhet.

<b>På</b> (Standard):	Aktiverar enheten att ta emot uppdateringar och uppgraderingar.
--------------------------	-----------------------------------------------------------------

<b>Av:</b>	Förhindrar enheten från att ta emot uppdateringar och uppgraderingar.
------------	-----------------------------------------------------------------------



- Denna inställning leder till Inkompatibilitet mellan denna enhet och HEOS App.

## ■ Meddela om uppgrad.

När den senaste Firmware-uppgraderingen finns tillgänglig visas ett meddelande på TV-skärmen när du slår på TV:n.

Meddelandet visas i ungefär 40 sekunder när strömmen slås på.

<b>På</b> (Standard):	Visa meddelande om uppgradering.
--------------------------	----------------------------------

<b>Av:</b>	Visa inte meddelande om uppgradering.
------------	---------------------------------------



- Den här menyn kan inte väljas när "Tillåt uppdatering" är inställd till "Av".



## ■ Lägg till ny funktion

Visa nya funktioner som kan laddas ner till denna enhet och gör en uppgradering.

<b>Uppgraderingspaket:</b>	Visa de delar som kommer att uppgraderas.
<b>Uppgraderingsstatus:</b>	Visa en lista med de extra funktioner som följer med uppgraderingen.
<b>Uppgradera:</b>	Utför uppgraderings processen. När uppgraderingen startar stängs menyskärmen ned. Under uppgraderingen visas den uppgraderingstid som förflutit.



- Information angående funktionen "Uppdatera" och "Lägg till ny funktion" kommer att visas på Marantz webbplats varje gång sådana planer är fastställda. Mer information om uppgraderingar finns på Marantz webbplats.
- När proceduren är genomförd visas "Registrerad" på den här meny och uppgraderingar kan göras. Om proceduren inte har genomförts visas "-----". ID-numret som visas på den här skärmen behövs vid genomförandet av proceduren. ID-numret kan också visas genom att hålla huvudenhetens STATUS och SOUND MODE intryckta i minst 3 sekunder.
- Om uppgraderingen misslyckas visas ett "Upgrade Error"-meddelande på skärmen. Se "Felsökning" – "Felmeddelanden angående uppdatering/uppgradering" för information om felmeddelanden angående uppgradering. (📖 sid. 241)  
Kontrollera inställningarna och nätverksmiljön och gör uppgraderingen igen.
- Den här meny kan inte väljas när "Tillåt uppdatering" är inställt till "Av".

### Observerationer om "Uppdatera" och "Lägg till ny funktion"

- För att kunna använda dessa produkter måste du ha de rätta systemkraven och inställningarna för en Internetanslutning. (📖 sid. 64)
- Stäng inte av strömmen förrän uppdateringen eller uppgraderingen är klar.
- Det krävs ungefär 1 timme att slutföra uppdateringen/uppgraderingen.
- När uppdatering/uppgradering väl har startats, kan du inte använda apparaten förrän uppdatering/uppgradering är klar. Vidare kan det finnas fall där säkerhetskopierade data återställs för parametrar, osv., inställda på denna enhet.
- Om uppdateringen eller uppgraderingen misslyckas kan du hålla  på huvudenheten intryckt i mer än 5 sekunder eller koppla ur och sätta i strömsladden. Efter ca 1 minut visas "Please wait" på skärmen och uppdateringen startar. Kontrollera nätverket om felet kvarstår trots detta.





## Information

Visa information om enhetsinställningar, ingångssignaler osv.

### ■ Ljud

Visa ljudinformation för MAIN ZONE.

<b>Ljudläge:</b>	Visar det aktuella ljudläget.
<b>Ingångssignal:</b>	Visar insignalens typ.
<b>Format:</b>	Antalet insignaler (närvaro av front, surround, LFE).
<b>Samplingsfrekvens:</b>	Visar insignalens samplingsfrekvens.
<b>Offset:</b>	Visar korrigeringsvärdet för normalisering av dialoger.
<b>Flagga:</b>	Det här visas vid inmatning av signaler, inklusive en bakre surroundkanal. "MATRIX" visas med DTS-ES Matrix-ingångssignaler, "DISCRETE" med DTS-ES Discrete-signaler.

### ■ Video

Visa information om HDMI-in-/utsignalerna och HDMI-monitorn i MAIN ZONE.

#### Info om HDMI-signal

##### Upplösning / Färgbredd / Pixeldjup

#### HDMI monitor 1 / HDMI monitor 2

##### Gränssnitt / Upplösning som stöds

### ■ ZON

Visa information om aktuella inställningar.

#### MAIN ZONE:

Den här inställningen visar information om MAIN ZONE inställningar. Informationen som visas beror på den valda ingångskällan.

#### ZONE2:

Den här inställningen visar information om ZONE2 inställningar.

### ■ Fast programvara

**Version:** Visar information om aktuell firmware.

**DTS Version:** Visar den aktuella DTS-versionen.



## ■ Meddelanden

Visar och anger meddelanden.

Anger även om meddelanden ska visas på displayen när strömmen slås på.

### Varningsmeddelanden

<b>På</b> (Standard):	Meddelanden visas.
<b>Av:</b>	Meddelanden visas inte.



- Tryck på INFO på fjärrkontrollen för att visa aktuellt källnamn, volym, ljudläge och annan information nederst på skärmen.

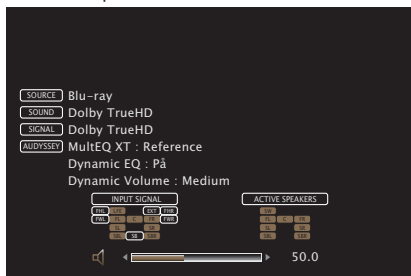

## Användningsdata

Marantz samlar in anonym information om användning av våra denna enhet (t.ex. ofta använda ingångskällor, ljudlägen och högtalarinställningar) för att kunna förbättra produkter och kundservice. Marantz vidarebefordrar aldrig någon insamlad information till tredje part.

<b>Ja:</b>	Dela med dig information om hur den här enheten fungerar.
<b>Nej:</b>	Dela inte med dig information om hur den här enheten fungerar.



## Spara och läs in

Spara och återställ enhetsinställningar med hjälp av en USB-minnesenhet.



- Använd en USB-minnesenhet som har minst 128 MB ledigt minne och som är formaterad till FAT32. Eventuellt sparas/läses inte data in på rätt sätt till en del USB-minnesenheter.
- Det kan ta upp till 10 minuter för data att sparas/läsas in. Stäng inte av strömmen förrän processen är avslutad.

### ■ Spara konfiguration

Aktuella enhetsinställningar sparas på USB-minnesenheten.

När inställningarna sparas på rätt sätt visas "Saved" på displayen och filen "config.avr" skapas på USB-minnesenheten.



- Ändra inte filnamnet på den skapade filen. Genom att göra detta förhindrar du att filen läses in som en inställningsfil när du gör en återställning.

### ■ Läs in konfiguration

Inställningar som sparas på USB-minnesenheten återställs.

När de sparade inställningarna sparas på rätt sätt visas "Loaded" på displayen och enheten startas automatiskt om.

## Lås för inställningar

Skydda inställningarna mot oavsiktliga ändringar.

### ■ Lås

---

**På:** Aktivera skydd av inställningar.

---

**Av (Standard):** Inaktivera skydd av inställningar.

---



- När inställningen upphävs, ställ in "Lås" på "Av".

#### OBSERVERA

- När "Lås" är inställt på "På" visas inga inställningar förutom "Lås för inställningar".



## Begränsa användningszonen med fjärrkontrollen

ZONE2-funktioner kan stängas av med fjärrkontrollen.

- 1 **Håll ZONE2 och SETUP.**  
Knapparna MAIN och ZONE2 blinkar.

### ■ Avbryta inställningarna

- 1 **Tryck på ZONE2 och SETUP och håll intryckta när du konfigurerar inställningarna.**  
Knapparna MAIN och ZONE2 blinkar och inställningen är avbruten.

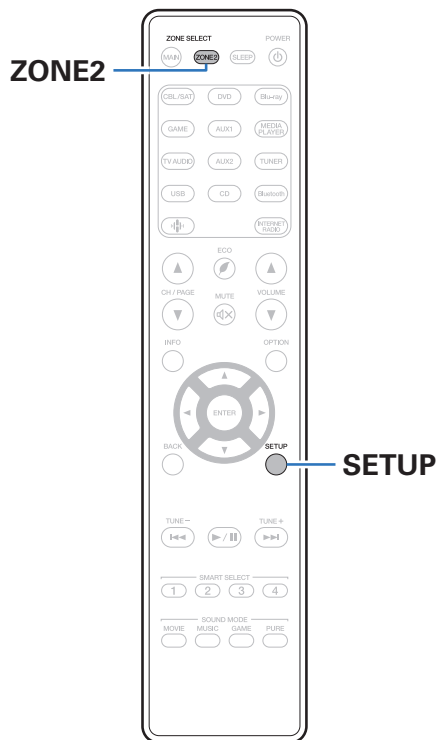

## ■ Innehåll

### Tips

Jag vill inte att volymen av misstag ska bli för hög	222
Jag vill hålla samma volymnivå när jag slår på strömmen	222
Jag vill att ljudet alltid ska höras från subwoofern	222
Jag vill att röster ska höras tydligare i filmer	222
Jag vill hålla basen och klarheten intakt under uppspelning på låg volym	222
Jag vill att volymen ska justeras automatiskt vid olika innehåll, t.ex. i TV-program och filmer	222
Jag vill ställa in den bästa avlyssningsmiljön efter att ha ändrat konfigurationen/läget för högtalarna eller bytt ut en högtalare mot en ny	223
Jag vill kombinera en video med aktuell musik	223
Jag vill hoppa över ingångskällor som inte används	223
Jag vill lyssna på samma musik i alla zoner vid partyn i hemmet osv.	223
Jag vill minimera fördröjningen i videosignaler när jag spelar spel på min spelkonsol	223
Jag vill styra den här enheten via min TV-fjärrkontroll	223

### Felsökning

Strömmen slås inte på / Strömmen stängs av	225
Funktionerna kan inte utföras med fjärrkontrollen	226
Inget visas på enhetens display	226
Inget ljud hörs	227
Förväntat ljud hörs inte	228
Ljudet avbryts eller ljudstörningar hörs	230
Ingen bild visas på TV:n	231
Menyskärmen visas inte på TV:n	233
AirPlay kan inte spelas upp	234
USB-minnesenheter kan inte spelas	235
Bluetooth kan inte spelas upp	236
Det går inte att spela upp Internet-radio	237
Musikfiler på en dator eller NAS kan inte spelas upp	238
Ett antal onlinetjänster kan inte användas	239
HDMI-styrning-funktionen fungerar inte	239
Det går inte att ansluta till ett trådlöst LAN-nätverk	240
Felmeddelanden angående uppdatering/uppgrädering	241



## Tips

### Jag vill inte att volymen av misstag ska bli för hög

- Ställ in maxvolymen på "Max volym" i menyn i förväg. Det förhindrar att barn eller andra oavsiktligt ökar volymen för mycket. Du kan ställa in detta för respektive zon. ("Volym" (🔊 sid. 156), "Max volym" (🔊 sid. 211))

### Jag vill hålla samma volymnivå när jag slår på strömmen

- Standardinställningen är att samma volyminställning som vid senaste aktivering av standby på den här enheten används när strömmen slås på igen utan att ändras. Om du vill använda samma volymnivå när systemet startas anger du "Volym vid start" i menyn. Du kan ställa in detta för respektive zon. ("Volym" (🔊 sid. 156), "Volym vid start" (🔊 sid. 212))

### Jag vill att ljudet alltid ska höras från subwoofern

- Det kanske inte hörs något ljud från subwoofern beroende på ingångssignal och ljudläge. Om du ställer in "Subwooferläge" i menyn på "LFE+Main" hörs alltid ljud från subwoofern. (🔊 sid. 198)

### Jag vill att röster ska höras tydligare i filmer

- Använd "Justera dialognivå" i menyn för att justera nivån. (🔊 sid. 150)

### Jag vill hålla basen och klarheten intakt under uppspelning på låg volym

- Ställ "Dynamic EQ" i menyn på "På". Den här inställningen korrigerar frekvensområdet så att du hör ett tydligt ljud utan att basen försvinner trots att uppspelningen görs på låg volym. (🔊 sid. 158)

### Jag vill att volymen ska justeras automatiskt vid olika innehåll, t.ex. i TV-program och filmer

- Ställ in "Dynamic Volume" i menyn. Volymskillnader (mellan tysta och högljudda scener) i TV-program eller filmer justeras automatiskt till önskad nivå. (🔊 sid. 159)



**Jag vill ställa in den bästa avlyssningsmiljön efter att ha ändrat konfigurationen/läget för högtalarna eller bytt ut en högtalare mot en ny**

- Utför Audyssey®-inställningar. Därefter ställer du automatiskt in de bästa högtalarinställningarna för en ny avlyssningsmiljö. (👉 sid. 179)

**Jag vill kombinera en video med aktuell musik**

- Ställ in "Videoval" på "På" i menyn. Du kan kombinera aktuell musik med valfri videokälla från en set-top-box eller DVD o.s.v. medan du lyssnar på musik från Tuner, CD, HEOS Music, USB eller Bluetooth. (👉 sid. 115)

**Jag vill hoppa över ingångskällor som inte används**

- Ställ in oanvända ingångskällor för "Dölj källor" i menyn. Detta gör att du kan hoppa över oanvända ingångskällor när du vrider på denna enhets INPUT SELECTOR-kontroll. (👉 sid. 178)

**Jag vill lyssna på samma musik i alla zoner vid partyn i hemmet osv.**

- Ställ in "Stereo till alla zoner" på "Starta" i menyn. Du kan spela upp musik i ett annat rum (ZONE2) samtidigt som den spelas upp i MAIN ZONE. (👉 sid. 117)

**Jag vill minimera fördröjningen i videosignaler när jag spelar spel på min spelkonsol**

- Ställ in "Videoläge" i menyn på "Spel" om bilden blir fördröjd i förhållande till knapptryckningarna på spelkonsolens kontroll. (👉 sid. 169)

**Jag vill styra den här enheten via min TV-fjärrkontroll**

- Välj "AV Receiver" på en TV-meny som till exempel "Ingång"\* eller "Styr anslutna HDMI-enheter"\*. Smartmeny på den här enheten visas på TV:n. Du kan välja i Smartmeny med din TV-fjärrkontroll.

\* Valmetoden varierar beroende på TV-apparat. Mer information finns i bruksanvisningen för din TV.



## Felsökning

---

Börja med att kontrollera följande om det uppstår något problem:

1. **Är anslutningarna riktigt gjorda?**
2. **Använd apparaten enligt anvisningarna i denna bruksanvisning?**
3. **Fungerar de olika komponenterna rätt?**



- Om steg 1 till 3 ovan inte avhjälper problemet kan en omstart av enheten göra det. Fortsätt att trycka på enhetens -knapp till dess att "Restart" visas på skärmen, eller koppla ur och återanslut sedan enhetens nätkabel.

Gå igenom symptomen i detta avsnitt om apparaten inte fungerar på rätt sätt.

Om symptomen inte stämmer överens med de som beskrivs här bör du kontakta din återförsäljare då det kan vara fel på den här enheten. Dra i så fall omedelbart ur stickproppen ur vägguttaget och vänd dig till den butik där du köpte den här enheten.





## Strömmen slås inte på / Strömmen stängs av

### Strömmen slås inte på.

- Kontrollera att nätkabeln är ordentligt isatt i nätuttaget. (🔧 sid. 68)

### Strömmen stängs av automatiskt.

- Insomningstimeren är inställd. Slå på strömmen igen. (🔧 sid. 133)
- “Automatisk standby” är valt. “Automatisk standby” aktiveras efter en viss tids inaktivitet. För att deaktivera “Automatisk standby” ska “Automatisk standby” i menyn väljas till “Av”. (🔧 sid. 210)

### Strömmen stängs av och strömindikatorn blinkar rött ungefär varannan sekund.

- Skyddskretsen har aktiverats på grund av hög temperatur inuti enheten. Stäng av strömmen och vänta ca en timme tills enheten har svalnat och slå sedan på strömmen igen. (🔧 sid. 269)
- Installera om apparaten på ett ställe med bra ventilation.

### Strömmen stängs av och strömindikatorn blinkar rött ungefär två gånger per sekund.

- Kontrollera högtalaranslutningarna. Skyddskretsen kan ha aktiverats på grund av kortslutna högtalarkablar eller av att en ledare har lossnat och kommit i kontakt med enhetens bakpanel. Koppla loss nätkabeln och åtgärda felet, t.ex. genom att vrida ihop ledarna ordentligt eller reparera kontakten, och återanslut sedan ledaren. (🔧 sid. 36)
- Sänk volymen och slå på strömmen igen. (🔧 sid. 70)
- Förstärkarkretsen i den här enheten fungerar inte. Dra ut nätkabeln ur vägguttaget och kontakta vårt kundcenter.

### Strömmen stängs inte av även när strömknappen trycks, och fönstret visar “ZONE2 On”.

- Strömmen till ZONE2 sätts på. För att stänga av strömmen till den här enheten (standby) trycker du på ZONE2 ON/OFF på huvudenheten eller på POWER ⏻-knapparna efter att du tryckt på ZONE2-knappen på fjärrkontrollen för att stänga av strömmen till ZONE2.

### Strömmen till den här enheten stängs inte av när du trycket på strömbrytaren. “HEOS On” visas på skärmen.

- En HEOS-enhet på samma nätverk spelar upp en ingångskälla från denna enhet. Avbryt uppspelning på HEOS-enheten när denna enhet slås av (sätts på standby). Strömmen för denna enhet kommer att slås av automatiskt efter ca 20 minuter.



## Funktionerna kan inte utföras med fjärrkontrollen

### Funktionerna kan inte utföras med fjärrkontrollen.

- Batterierna är förbrukade. Sätt i nya batterier. (👉 sid. 9)
- Använd fjärrkontrollen inom ett avstånd på ca 7 m från apparaten och i 30° vinkel. (👉 sid. 9)
- Ta bort allt som står i vägen mellan apparaten och fjärrkontrollen.
- Sätt i batterierna på rätt sätt och kontrollera markeringarna ⊕ och ⊖. (👉 sid. 9)
- Apparaten fjärrkontrollsensor utsätts för stark belysning (direkt solljus, fluorescerande belysning e.likn.). Flytta apparaten till en plats där fjärrkontrollsensor inte utsätts för stark belysning.
- Funktionsområdet stämmer inte överens med den zon som har ställts in på fjärrkontrollen. Tryck på MAIN- eller ZONE2-knappen för att välja verksam zon för fjärrkontrollen. (👉 sid. 149)
- Om du använder en 3D-videoenhet kan det hända att fjärrkontrollen inte fungerar på grund av effekter i den infraröda kommunikationen mellan enheterna (t.ex. TV och 3D-glasögon). Rikta i så fall om enheterna för 3D-kommunikation och ändra avståndet mellan dem så att du är säker på att de inte påverkar fjärrkontrollfunktionen för den här enheten.

## Inget visas på enhetens display

### Displayen förblir släckt.

- Ställ in "Dämpa display" på något annat än "Av" på menyn. (👉 sid. 213)
- Displayen stängs av när ljudläget ställs in på "Pure Direct". (👉 sid. 120)



## Inget ljud hörs

### Det hörs inget ljud i högtalarna.

- Kontrollera anslutningarna till alla enheter. (🔍 sid. 36)
- Sätt i anslutningskablarna hela vägen i uttagen.
- Kontrollera att ingångar och utgångar inte har förväxlats.
- Kontrollera om kablarna är skadade.
- Kontrollera att högtalarkablarna är rätt anslutna. Kontrollera att kablarnas ledare är i kontakt med högtalaranslutningarnas metalldelar. (🔍 sid. 36)
- Dra åt högtalaranslutningarna ordentligt. Kontrollera att högtalaranslutningarna inte är lösa. (🔍 sid. 36)
- Kontrollera att rätt ingångskälla har valts. (🔍 sid. 70)
- Justera volymen. (🔍 sid. 71)
- Avaktivera ljuddämpningen. (🔍 sid. 71)
- Kontrollera inställningen för den digitala ljudingången. (🔍 sid. 175)
- Kontrollera inställningen för den digitala ljudutgången på den anslutna enheten. På vissa enheter är den digitala ljudutgången avstängd som standardinställning.
- Om hörlurar är anslutna i PHONES-uttaget på huvudenheten spelas inget ljud upp från högtalaranslutningarna eller PRE OUT-anslutningen.

### Inget ljud hörs vid DVI-D-anslutning.

- Det hörs inget ljud när den här enheten är ansluten till en annan enhet med DVI-D-anslutning. Gör en separat ljudanslutning.

### Ingen ljud hörs från en TV som är ansluten via HDMI.

- Ljudsignaler som ansluts till enhetens 7.1CH IN-anslutningar kan inte matas ut till TV:n.



## Förväntat ljud hörs inte

### Volymen höjs inte.

- Maxvolymen är för lågt inställd. Ange maxvolymen med hjälp av “Begränsning” på menyn. (🔧 sid. 156)
- Lämplig volymkorrigeringsbehandling utförs beroende på ingående ljudformat och inställningar, och det är därför inte säkert att volymen når upp till sin övre gräns.

### Inget ljud hörs vid HDMI-anslutning.

- Kontrollera anslutningen på HDMI-anslutningarna. (🔧 sid. 53)
- För att mata ut HDMI-ljud från högtalarna ska “HDMI-ljud ut” ställas in på “AVR” på menyn. Ställ in på “TV” för att ljudet ska höras från TV: n. (🔧 sid. 163)
- Kontrollera att ljudutgången är inställd på AV-förstärkare på TV:n när du använder HDMI-styrning-funktionen. (🔧 sid. 130)

### Det hörs inget ljud i en av högtalarna.

- Kontrollera att högtalarkablarna är rätt anslutna.
- Kontrollera att något annat än “Ingen” har ställts in i “Högtalarkonfig.” på menyn. (🔧 sid. 190)
- Kontrollera inställningen “Tilldelningsläge” på menyn. (🔧 sid. 189)
- Ljudet hörs endast från fronthögtalarna och subwoofern när ljudläget är “Stereo” eller “Virtual”.

### Det hörs inget ljud från subwooferhögtalaren.

- Kontrollera subwoofers anslutningar.
- Slå på strömmen till subwooferhögtalaren.
- Ställ “Högtalarkonfig.” – “Subwoofer” i menyn på “Ja”. (🔧 sid. 191)
- När “Högtalarkonfig.” - “Front” i menyn är inställt på “Stora” och beroende på ingångssignal och ljudläge är det inte säkert att något ljud hörs från subwoofern. (🔧 sid. 191)
- När ingen ljudsignal för subwoofer (LFE) ingår ibland ingångssignalerna är det inte säkert att ljudet hörs från subwoofern. (🔧 sid. 198)
- Du kan ställa in så att ljudet alltid hörs från subwoofern genom att ställa in “Subwooferläge” på “LFE+Main”. (🔧 sid. 198)



**Inget DTS-ljud skickas ut.**

- Kontrollera att inställningen för den digitala utgången på den anslutna enheten är "DTS".

**Dolby Atmos, Dolby TrueHD, DTS-HD, Dolby Digital Plus inget ljud hörs.**

- Utför HDMI-anslutningar. (🔗 sid. 57)
- Kontrollera inställningen för den digitala ljudutgången på den anslutna enheten. "PCM" är standardinställning på vissa enheter.

**DTS Neural:X-läget kan inte väljas.**

- DTS Neural:X kan inte väljas när du använder hörlurar.

**Dolby Surround-läget kan inte väljas.**

- Dolby Surround kan inte väljas när du använder hörlurar.

**Audyssey MultEQ® XT, Audyssey Dynamic EQ® och Audyssey Dynamic Volume® kan inte väljas.**

- Dessa kan inte väljas om du inte har utfört Audyssey®-inställningar. (🔗 sid. 179)
- Byt till ett annat ljudläge än "Direct" eller "Pure Direct". (🔗 sid. 120)
- Dessa kan inte väljas när ljudläget är "DTS Virtual:X" eller ljudläget innehåller "+Virtual:X" i ljudlägesnamnet.
- Dessa kan inte väljas när du använder hörlurar.

**"M-DAX" kan inte väljas.**

- Kontrollera att en analog signal eller PCM-signal (samplingfrekvens = 44,1/48 kHz) matas in. För uppspelning av flerkanalssignaler som Dolby Digital eller DTS surround kan inte "M-DAX" användas. (🔗 sid. 154)
- Byt till ett annat ljudläge än "Direct" eller "Pure Direct". (🔗 sid. 120)

**Inget ljud hörs i ZONE2.**

- Digital ljudsignal som matas in i HDMI-kontakten eller digitala ljudanslutningar (OPTICAL/COAXIAL) kan inte spelas upp. Använd analoga anslutningar.
- Om du lyssnar på ljud från en Bluetooth-enhet i ZONE2, avlägsna alla hinder mellan Bluetooth-enheten och denna enhet och använd den inom ett område på ungefär 30 m.



## Ljudet avbryts eller ljudstörningar hörs

### Ljudet kan ibland avbrytas under uppspelning från Internet-radio eller en USB-minnesenhet.

- Ljudet kan avbrytas om överföringshastigheten från USB-minnesenheten är låg.
- Hastigheten för nätverkskommunikation kan vara låg eller radiostationen kan vara upptagen.

### Ljudstörningar hörs i enheten när du ringer med din iPhone.

- Avståndet mellan den här enheten och iPhone ska vara minst 20 cm när du ringer.

### Ljudstörningar förekommer ofta i FM/AM-sändningar.

- Ändra riktning eller plats för antennen. (👉 [sid. 62](#))
- Avlägsna AM-ramantennen från enheten.
- Använd en utomhusantenn. (👉 [sid. 62](#))
- Avskilj antennen från andra anslutningskablar. (👉 [sid. 62](#))

### Ljudet är förvrängt.

- Sänk volymen. (👉 [sid. 71](#))
- Ställ in "Av" på "Miljöläge". När "På" eller "Automatisk" är ställt på "Miljöläge" kan ljudet bli förvrängt när uppspelningsvolymen är för hög. (👉 [sid. 208](#))

### Ljudet avbryts när jag använder Wi-Fi-anslutning.

- Det frekvensband som används av trådlöst LAN används även av mikrovågsugnar, sladdlösa telefoner, sladdlösa spelkontroller och andra trådlösa LAN-enheter. Om sådana enheter används samtidigt med den här enheten kan det göra att ljud avbryts på grund av elektroniska störningar. Problemet med ljud som avbryts kan förbättras på följande sätt. (👉 [sid. 64](#))
  - Installera enheter som orsakar störningar på avstånd från den här enheten.
  - Stäng av strömmen till enheter som orsakar störningar.
  - Ändra inställningarna för routerkanalen som den här enheten är ansluten till. (Information om hur kanalen ändras finns i bruksanvisningen till den trådlösa routern.)
  - Ändra till en trådansluten LAN-anslutning.
- Särskilt när du spelar upp stora musikfiler, beroende på ditt trådlösa nätverk och miljön, kan uppspelningsljudet avbrytas. I sådant fall bör nätverket kopplas med kabel. (👉 [sid. 201](#))



## Ingen bild visas på TV:n

### Ingen bild.

- Kontrollera anslutningarna till alla enheter. (🔍 sid. 53)
- Sätt i anslutningskablarna hela vägen i uttagen.
- Kontrollera att ingångar och utgångar inte har förväxlats.
- Kontrollera om kablarna är skadade.
- Se till så att ingångsinställningarna överensstämmer med ingången för TV:n som är ansluten till denna enhet. (🔍 sid. 175)
- Kontrollera att rätt ingångskälla har valts. (🔍 sid. 70)
- Kontrollera inställningen för videoingångsanslutningen. (🔍 sid. 175)
- Kontrollera att spelarens upplösning motsvarar TV:ns. (🔍 sid. 217)
- Kontrollera om TV: n är kompatibel med kopieringsskydd (HDCP). Vid anslutning till en enhet som inte är kompatibel med HDCP matas inte videobilden ut korrekt. (🔍 sid. 246)
- Används endast uppspelningsevenheter och TV som är kompatibel med HDCP 2.2 för att spela upp innehåll som är upphovsrättsskyddat med HDCP 2.2.
- HDMI-signalen kan inte konverteras till en analog signal. Använd analoga anslutningar. (🔍 sid. 247)
- Använd en "High Speed HDMI Cable" eller "High Speed HDMI Cable with Ethernet" för att spela upp 4K (60/50 Hz)-video. För att få högre ljudkvalitet för 4K (60/50 Hz)-video rekommenderas du att använda en "Premium High Speed HDMI Cables" eller "Premium High Speed HDMI Cables with Ethernet" vars produktförpackning har en etikett med texten "HDMI Premium Certified Cable".

### Ingen bild visas på TV:n vid DVI-D-anslutning.

- För vissa kombinationer av enheter fungerar inte enheterna på rätt sätt vid DVI-D-anslutning på grund av kopieringsskydd (HDCP). (🔍 sid. 246)



**Bilden från en ingångskälla, t.ex. en spelkonsol, visas inte på TV:n.**

- Videoomvandling-funktionen fungerar inte alltid när vissa videosignaler matas in från en spelkonsol. Anslut ingången till en utgång av samma typ på monitorn.

**Ingen bild visas på TV:n medan menyn visas.**

- Filmen som spelas upp visas inte i bakgrunden till menyn om menyn används under uppspelning av en av följande videosignaler.
  - Vissa bilder med 3D-innehåll
  - Bilder i datorupplösning (exempelvis: VGA)
  - Video med annat bildförhållande än 16:9 eller 4:3
  - 4K (60/50 Hz)-video
  - Någon typ av HDR-signal





## Menyskärmen visas inte på TV:n

### Varken menyskärmen eller statusskärmen visas på TV:n.

- Menyskärmen visas endast på den här enheten och en TV som är ansluten med en HDMI-kabel. Om enheten och TV:n är anslutna via en annan videoutgång visas funktionerna på enhetens display när du använder enheten.
- Statusinformationen visas inte på TV-skärmen om en av följande videosignaler spelas upp.
  - Vissa bilder med 3D-innehåll
  - Bilder i datorupplösning (exempelvis: VGA)
  - Video med annat bildförhållande än 16:9 eller 4:3
  - 4K (60/50 Hz)-video
  - Någon typ av HDR-signal
- När en 2D-video konverteras till en 3D-video på TV:n visas inte menyskärmen och statusinformationen på rätt sätt. (🔍 sid. 218)
- Menyskärmen och statusinformationen visas inte i uppspelningsläget Pure Direct. Byt till ett annat ljudläge än Pure Direct. (🔍 sid. 119)
- Ange inställningen "TV-format" på menyn efter vad som är lämpligt för TV:n. (🔍 sid. 174)



## AirPlay kan inte spelas upp

### Ikonen AirPlay visas inte på iTunes / iPhone / iPod touch / iPad.

- Denna enhet och datorn / iPhone / iPod touch / iPad är inte anslutna till samma nätverk (LAN). Anslut den till samma nätverk som den här enheten. (🔍 sid. 64)
- Den inbyggda programvaran i iTunes / iPhone / iPod touch / iPad är inte kompatibel med AirPlay. Uppdatera den inbyggda programvaran till den senaste versionen.

### Inget ljud hörs.

- Volymen för iTunes / iPhone / iPod touch / iPad är inställd på lägsta nivå. Volymen för iTunes / iPhone / iPod touch / iPad är länkad till volymen på den här enheten. Ställ in lämplig volymnivå.
- AirPlay-uppspelning utförs inte eller också är den här enheten inte vald. Klicka på AirPlay-ikonen på iTunes- / iPhone- / iPod touch- / iPad-skärmen och välj den här enheten. (🔍 sid. 107)

### Ljudet avbryts under uppspelning av AirPlay på iPhone / iPod touch / iPad.

- Stäng ned program som körs i bakgrunden på iPhone/iPod touch/iPad och spela sedan igen med AirPlay.
- Vissa yttre faktorer kan påverka den trådlösa anslutningen. Ändra nätverksmiljön genom att t.ex. minska avståndet till nätverkets trådlösa åtkomstpunkt.

### iTunes kan inte spelas upp med fjärrkontrollen.

- Aktivera inställningen "Tillåt iTunes-ljudkontroll från fjärrhögtalare" på iTunes. Sedan kan du spela upp, pausa och hoppa över åtgärder med hjälp av fjärrkontrollen.



## USB-minnesenheter kan inte spelas

### USB-minnesenheten känns inte igen.

- Koppla loss USB-minnesenheten och koppla in den igen. (👉 sid. 61)
- Det finns stöd för USB-minnesenhet med masslagringskapacitet.
- Den här enheten stöder inte anslutning via en USB-hubb. Anslut USB-minnesenheten direkt till USB-porten.
- USB-minnesenheten ska vara formaterad i FAT16 eller FAT32.
- Det är inte säkert att alla USB-minnesenheter fungerar. Vissa USB-minnesenheter kan inte identifieras. När du använder en bärbar hårddisk som är kompatibel med USB-anslutning och som kräver ström från en nätadapter ska du använda nätadaptern som medföljer hårddisken.

### Filer på USB-minnesenheten visas inte.

- Om filtypen inte stöds av den här enheten visas inte filen. (👉 sid. 72)
- Den här enheten kan spela upp filer som ligger åtta lager djupt i filhierarkin. Maximalt 5000 filer (mappar) kan visas i varje lager. Ändra USB-minnesenhetens mappstruktur.
- När det finns flera partitioner på USB-minnesenheten visas endast filerna på den första partitionen.

### iOS- och Android-enheter kan inte identifieras.

- USB-porten på den här enheten stödjer inte uppspelning från iOS- och Android-enheter.

### Filerna på en USB-minnesenhet kan inte spelas.

- Filerna har skapats i ett format som inte stöds av den här enheten. Kontrollera vilka format som stöds av enheten. (👉 sid. 249)
- Du försöker spela en fil med ett upphovsrättsskyddat innehåll. Kopieringsskyddade filer kan inte spelas på denna apparat.
- Uppspelning kanske inte är möjlig om albumomslagets filstorlek överskrider 2 MB.



## Bluetooth kan inte spelas upp

### Bluetooth-enheter kan inte anslutas till denna enhet.

- Bluetooth-funktionen på Bluetooth-enheten har inte aktiverats. Läs om hur du aktiverar Bluetooth-funktionen på Bluetooth-enheten i dess bruksanvisning.
- För Bluetooth-enheten närmare den här enheten.
- Bluetooth-enheten kan inte ansluta till den här enheten om den inte är kompatibel med A2DP-profilen.
- Starta om Bluetooth-enheten och försök igen.

### Ljudet stängs av.

- För Bluetooth-enheten närmare den här enheten.
- Avlägsna alla hinder mellan Bluetooth-enheten och den här enheten.
- För att undvika elektromagnetiska störningar ska den här enheten placeras långt från mikrovågsugnar, trådlösa LAN-enheter och andra Bluetooth-enheter.
- Återanslut till Bluetooth-enheten.



## Det går inte att spela upp Internet-radio

### En lista med radiostationer med utsändning visas inte.

- LAN-kabeln har inte anslutits rätt eller ingen anslutning till nätverket. Kontrollera anslutningarna. (🔧 sid. 64)
- Gör en nätverksdiagnos.

### Internetradiosändningar kan inte tas emot.

- Utsändningen från den valda radiostationen görs i ett format som inte stöds av enheten. Formaten som kan spelas upp med den här enheten är MP3, WMA och AAC. (🔧 sid. 252)
- Brandväggsfunktionen är aktiverad på routern. Kontrollera inställningarna för brandväggen.
- IP-adressen är fel. (🔧 sid. 203)
- Kontrollera att routern är påslagen.
- Aktivera DHCP-serverfunktionen på routern för att hämta IP-adressen automatiskt. Ställ även in den här enhetens DHCP-inställning på "På". (🔧 sid. 203)
- Ange IP-adress på den här enheten om du hämtar IP-adressen manuellt. (🔧 sid. 203)
- Vissa radiostationer har tyst utsändning under delar av dygnet. I detta fall hörs inget ljud. Vänta en stund och välj sedan samma radiostation igen eller en annan radiostation. (🔧 sid. 92)
- Den valda radiostationen har inga utsändningar. Välj en radiostation som har utsändningar.

### Det går inte att ta emot favoritradiostationerna.

- Radiostationen har upphört med sina sändningar. Registrera radiostationer som har utsändningar.



## Musikfiler på en dator eller NAS kan inte spelas upp

### Filer som lagrats på en dator kan inte spelas.

- Filerna har lagrats i ett format som inte är kompatibelt med denna apparat. Spela in filerna i ett kompatibelt format. (🔍 sid. 251)
- Kopieringsskyddade filer kan inte spelas på denna apparat.
- Du kan inte använda enhetens USB-port för anslutning till en dator.
- Inställningar för mediadelning på servern eller NAS tillåter inte denna enhet. Ändra inställningarna för att tillåta denna enhet. Mer information finns i bruksanvisningen till servern eller NAS.

### Servern kunde inte hittas eller det går inte att etablera en anslutning till servern.

- Datorns eller routerns brandvägg är aktiv. Kontrollera datorns eller routerns brandväggsinställningar.
- Strömmen till datorn är inte på. Slå på strömmen.
- Servern är inte igång. Starta servern.
- Enhetens IP-adress stämmer inte. Kontrollera enhetens IP-adress. (🔍 sid. 200)

### Musikfiler på en dator kan inte spelas upp.

- Även om datorn är ansluten till USB-port på den här enheten går det inte att spela upp musikfiler. Anslut datorn till den här enheten via nätverket. (🔍 sid. 64)

### Filer på datorn eller NAS visas inte.

- Om filtypen inte stöds av den här enheten visas inte filen. (🔍 sid. 251)

### Musik som sparas på en NAS kan inte spelas upp.

- Om du använder en NAS som uppfyller DLNA-standarden kan du aktivera DLNA-serverfunktionen i inställningarna för NAS.
- Om du använder en NAS som inte uppfyller DLNA-standarden kan du spela musiken via en dator. Ställ in mediadelningsfunktionen i Windows Media Player och lägg till NAS till den valda spelmappen.
- Om anslutningen är begränsad ska ljudutrustningen anges som anslutningsmål.



## Ett antal onlinetjänster kan inte användas

### Ett antal onlinetjänster kan inte användas.

- Onlinetjänsten kanske har upphört.

## HDMI-styrning-funktionen fungerar inte

### HDMI-styrning-funktionen fungerar inte.

- Kontrollera att "HDMI-styrning" i menyn är inställt på "På". (👉 sid. 165)
- Det går inte att styra enheter som inte är kompatibla med HDMI-styrning-funktionen. Dessutom, beroende på den anslutna enheten eller inställningarna, kanske HDMI-styrning-funktionen inte fungerar. Manövrera i så fall den externa enheten direkt. (👉 sid. 130)
- Kontrollera att inställningen för HDMI-styrning-funktionen är aktiverad på alla enheter som har anslutits till den här enheten. (👉 sid. 130)
- När du gör anslutningsrelaterade ändringar, t.ex. ansluter ytterligare en HDMI-enhet, kan det hända att inställningarna för länkfunktionen initieras. Stäng av den här enheten och de enheter som är anslutna via HDMI och slå sedan på dem igen. (👉 sid. 130)
- HDMI MONITOR 2-anslutningen är inte kompatibel med HDMI-styrning-funktionen. Använd HDMI MONITOR 1-anslutningen för att ansluta till TV:n. (👉 sid. 53)



## Det går inte att ansluta till ett trådlöst LAN-nätverk

### Det går inte att koppla upp till nätverket.

- Nätverksnamnet (SSID), lösenordet eller krypteringsinställningarna angavs ej korrekt. Konfigurera nätverksinställningarna i enlighet med inställningsuppgifterna för den här enheten. (🔍 sid. 202)
- Korta ner avståndet mellan åtkomstpunkten till ditt trådlösa LAN och avlägsna alla hinder för att förbättra signalen innan du återansluter. Placera enheten långt ifrån mikrovågsugnar och andra åtkomstpunkter till nätverk.
- Ställ in åtkomstpunktens kanalinställning på tillräckligt avstånd från de kanaler som andra nätverk använder.
- Den här enheten är inte kompatibel med WEP (TSN).

### Det går inte att ansluta till en WPS-router.

- Kontrollera att routerns WPS-läge fungerar.
- Tryck på WPS-knappen på routern och sedan på "Connect"-knappen som visas på TV:n inom 2 minuter.
- Det krävs en router/inställningar som fungerar med WPS 2.0. Välj krypteringstiden till "Inga", "WPA-PSK (AES)" eller WPA2-PSK (AES). (🔍 sid. 202)
- Du kan inte ansluta med WPS-knappen på routern om routerns krypteringsmetod är WEP/WPA-TKIP/WPA2-TKIP. Använd metoden "Sök nätverk" eller "Manuell" för att ansluta om så är fallet.

### Kan inte ansluta till nätverket med hjälp av iPhone/iPod touch/iPad.

- Uppdatera iPhone/iPod touch/iPad-programvaran till den senaste versionen.
- Om du konfigurerar inställningarna via en trådlös anslutning krävs stöd för iOS 7 eller senare.





## Felmeddelanden angående uppdatering/uppgradering

Om en uppdatering/uppgradering avbryts eller misslyckas visas ett felmeddelande.

Visning	Betydelse
<b>Connection failed. Please check your network, then try again.</b>	Nätverksanslutningen är instabil. Anslutning till servern misslyckades. Kontrollera din nätverksmiljö och försök att uppdatera igen.
<b>Update failed. Please check your network, then try again.</b>	Det gick inte att ladda ned den inbyggda programvaran. Kontrollera din nätverksmiljö och försök att uppdatera igen.
<b>Upgrade failed. Please check your network, then try again.</b>	Det gick inte att ladda ned den inbyggda programvaran. Kontrollera nätverksinställningarna och gör uppgraderingen igen.
<b>Please check your network, unplug and reconnect the power cord, and try again.</b>	Uppdateringen misslyckades. Tryck på och håll  intryckt på huvudenheten i mer än 5 sekunder, eller ta bort och sätt tillbaka nätkabeln. Uppdateringen startar om automatiskt.
<b>Please contact customer service in your area.</b>	Denna enhet kan vara trasig. Kontakta vårt kundcenter i ditt område.



## Återställa fabriksinställningar

Om indikatorerna är fel eller enheten inte fungerar kan en lösning vara att starta om enheten. Vi rekommenderar att du startar om enheten innan du återställer den till standardinställningarna. (👉 sid. 224)

Om det inte hjälper att starta om enheten kan du försöka med nedanstående steg.

Olika inställningar återställs till fabriksinställningarna. Gör om inställningarna.

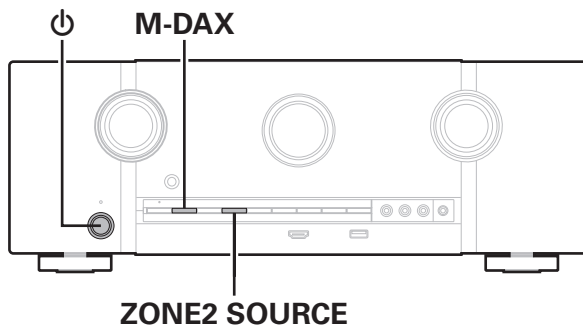

- 1 Stäng av strömmen med ⏻.
- 2 Tryck på ⏻ medan du samtidigt håller M-DAX och ZONE2 SOURCE nedtryckta.
- 3 Avlägsna fingrarna från knapparna när "Initialized" visas på skärmen.



- Innan du återställer till standardinställningarna kan du använda "Spara och läs in"-funktionen i menyn för att spara och återställa diverse inställningar som finns konfigurerade på enheten. (👉 sid. 219)



## Återställa nätverksinställningar

Om det inte går att spela upp nätverksinnehåll eller om enheten inte kan ansluta till nätverket kan en lösning vara att starta om enheten. Vi rekommenderar att du startar om enheten innan du återställer den till standardinställningarna. (☞ [sid. 224](#))

Om det inte hjälper att starta om enheten kan du försöka med nedanstående steg.

Nätverksinställningar återställs till fabriksinställningarna. Gör om inställningarna.

Menyn "Först.tilldelning", "Högtalarkonfig." och "Video"-inställningarna inte återställs.

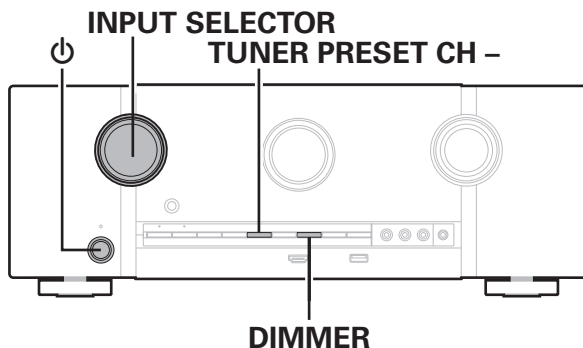

- 1 Tryck på  $\text{⏻}$  för att slå på strömmen.
- 2 Vrid på INPUT SELECTOR för att välja "HEOS Music".
- 3 Håll huvudenhetens DIMMER och TUNER PRESET CH - nedtryckta samtidigt i minst 3 sekunder.
- 4 Avlägsna fingrarna från knapparna när "Network Reset..." visas på skärmen.
- 5 Displayen visar "Completed" när återställningen är slutförd.



- Innan du återställer till standardinställningarna kan du använda "Spara och läs in"-funktionen i menyn för att spara och återställa diverse inställningar som finns konfigurerade på enheten. (☞ [sid. 219](#))

### OBSERVERA

- Slå inte av strömmen innan återställningen är slutförd.



## Om HDMI

HDMI är en förkortning av High-Definition Multimedia Interface, ett digitalt gränssnitt för ljud och bild som kan anslutas till en TV eller förstärkare. Med HDMI-anslutning kan de högkvalitativa formaten för bild och video som används i Blu-ray-spelare (Dolby Digital Plus, Dolby TrueHD, DTS-HD, DTS-HD Master Audio) överföras, vilket inte är möjligt via analog videoöverföring.

I en HDMI-anslutning kan dessutom, ljud- och videosignaler överföras med en enda HDMI-kabel till skillnad från konventionella anslutningar där det är nödvändigt med separata ljud- och videokablar vid anslutning av enheterna. Anslutningskonfigurationen blir enklare än i en annars ganska komplex konfiguration i hemmabiosystem.

Den här enheten stöder följande HDMI-funktioner.

- **Deep Color**

En avbildningsteknik som stöds av HDMI. Till skillnad från RGB eller YCbCr som använder 8 bitar (256 toner) per färg går det att använda 10 bitar (1 024 toner), 12 bitar (4 096 toner) eller 16 bitar (65 536 toner) för att producera färger med fler toner.

Båda enheterna som är sammankopplade via HDMI måste stöda Deep Color.

- **x.v.Color**

Den här funktionen gör att en HDTV återger färger bättre. Den gör det möjligt att visa naturligare, klarare färger.

“x.v.Color” är ett varumärke som tillhör Sony Corporation.

- **3D**

Den här enheten stödjer videoin- och videoutsignaler för 3D (3-dimensionella) i HDMI-standarden. För att kunna spela upp 3D-video behövs en TV och en uppspelningsenhet som stöder HDMI 3D-funktioner samt ett par 3D-glasögon.

- **4K**

Den här enheten stöder videoinsignaler och videoutsignaler för 4K (3840 x 2160 pixlar) via HDMI.

- **Content Type**

Den gör automatiskt inställningar passande för videoutmatningstypen (innehållsinformation).

- **Adobe RGB color, Adobe YCC601 color**

Färgrymden definierad av Adobe Systems Inc. Eftersom detta är en större färgrymd än RGB ger den tydligare och naturligare bilder.

- **sYCC601 color**

Var och en av dessa färgrymder definierar en palett med tillgängliga färger som är större än den traditionella RGB-färgmodellen.



**• Auto läppsynk.**

Den här funktionen kan automatiskt korrigera fördröjningen mellan ljud och bild.

Använd en TV som är kompatibel med Auto läppsynk.-funktionen.

**• HDMI pass-through**

Även när enhetens strömläge är standby skickas signaler från HDMI-ingången till TV:n eller annan enhet som är ansluten till HDMI-utgången.

**• HDMI-styrning**

Om du ansluter enheten och en HDMI-styrning-funktionskompatibel TV eller spelare med en HDMI-kabel och sedan aktiverar inställningen HDMI-styrning-funktion på varje enhet kommer enheterna att kunna styras som ett system.

**• Länk för avstängning**

Den här enhetens avstängningsfunktion kan kopplas till TV: ns avstängningsfunktion.

**• Byte av ljudutgångsmottagare**

Från TV: n kan du välja om ljudet ska höras från TV: n eller AV-förstärkaren.

**• Volyminställning**

Du kan ställa in den här enhetens volym samtidigt med TV: ns volym.

**• Byte av ingångskälla**

Du kan byta ingångskälla till enheten genom att länka till bytet av TV-ingång.

När spelaren används byter enheten ingångskälla till lämplig källa för den valda spelaren.

**• ARC (Audio Return Channel)**

Funktionen överför ljudsignaler från TV:n till den här enheten via HDMI-kabeln och ljudet från TV:n spelas upp på enheten baserat på HDMI-styrning-funktionen.

Om en TV utan ARC-funktion är ansluten via HDMI-anslutning överförs videosignaler till TV: n från uppspelningsenheten som är ansluten till den här enheten, men enheten kan inte spela upp ljudet från TV: n. Om du vill spela upp surroundljud när du tittar på ett TV-program krävs en separat ljudkabel.

Om du ansluter en TV med ARC-funktion via HDMI-anslutning behövs däremot ingen ljudkabel. Ljudsignaler från TV: n kan matas in till den här enheten via HDMI-kabeln mellan enheten och TV: n. Med den här funktionen kan du spela upp surroundljud på enheten från TV: n.



## ■ Ljudformat som stöds

2-kanalig linjär PCM	2 kanaler, 32 kHz – 192 kHz, 16/20/24 bit
Flerkanalig linjär PCM	7.1 kanaler, 32 kHz – 192 kHz, 16/20/24 bit
Bitström	Dolby Digital / DTS / Dolby Atmos / Dolby TrueHD / Dolby Digital Plus / DTS:X / DTS-HD Master Audio / DTS-HD High Resolution Audio / DTS Express

## ■ Videosignaler som stöds

- 480i
- 576i
- 720p 60/50Hz
- 1080p 60/50/24Hz
- 480p
- 576p
- 1080i 60/50Hz
- 4K 60/50/30/25/24 Hz

### System för upphovsrättsskydd

För att kunna spela upp digital video och digitalt ljud som BD-Video eller DVD-Video via HDMI-anslutning behöver både den här enheten och TV:n eller spelaren ha stöd för systemet för digitalt kopieringsskydd, kallat HDCP (High-bandwidth Digital Content Protection System). HDCP är en skyddsteknik för upphovsrätten som består av datakryptering och autentisering av den anslutna AV-enheten. Den här enheten har stöd för HDCP.

- Om en enhet som inte har stöd för HDCP ansluts, överförs varken video eller ljud korrekt. Läs igenom bruksanvisningen till din TV eller spelare för mer information.



- Använd en "High Speed HDMI cable with Ethernet" med HDMI-logotypen när du ansluter den här enheten till en enhet som är kompatibel med Deep Color, 4K eller ARC-funktionen.



# Videokonverteringsfunktion

Den här enheten konverterar automatiskt inkommande videosignaler enligt nedanstående schema innan de skickas till TV:n.

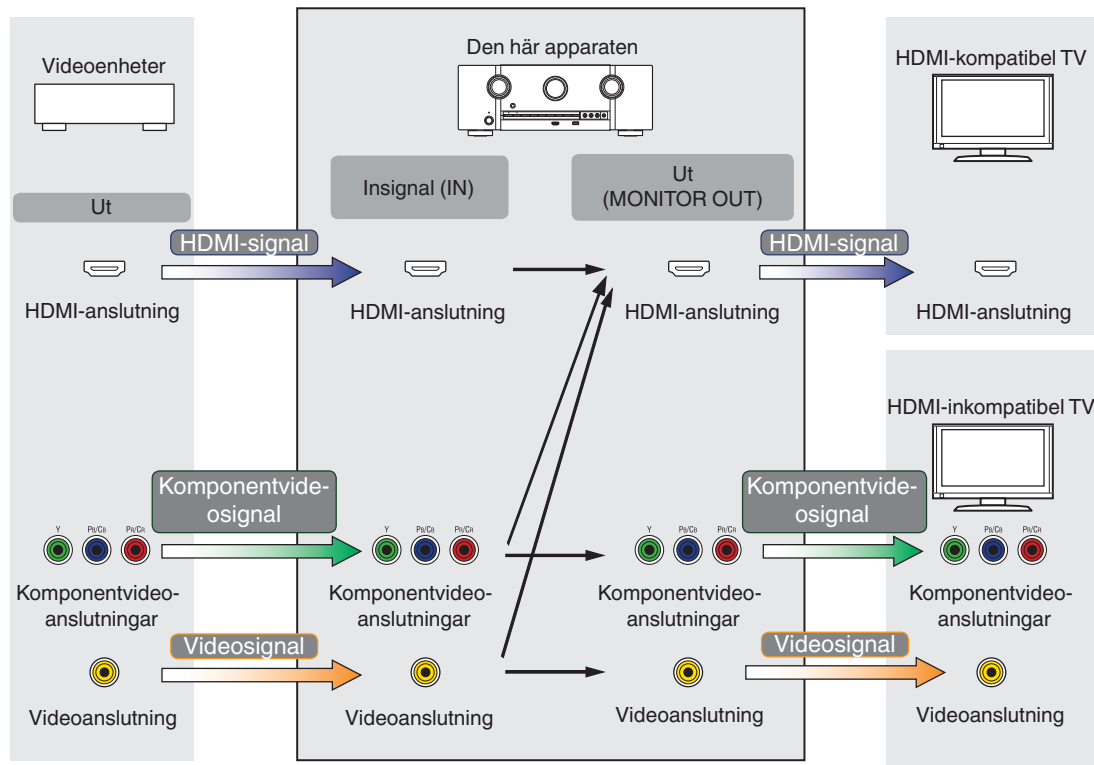

- Videoomvandling-funktionen för MAIN ZONE är kompatibel med följande format: NTSC, PAL, SECAM, NTSC4.43, PAL-N, PAL-M och PAL-60.
- När komponentvideosignaler används konverteras endast 480i- och 576i-signalerna till HDMI-signalerna.



Den här enheten kan konvertera inkommande videosignaler till den upplösning som är inställd för "Upplösning" på menyn innan de skickas till TV:n. (👉 sid. 170)

Ingångssignal	Utsignal	HDMI							
		480i/576i	480p/576p	720p	1080i	1080p	1080p 24Hz	4K 30/25/24Hz	4K 60/50Hz
HDMI	480i/576i	✓	✓	✓	✓	✓	✓	✓	
	480p/576p		✓	✓	✓	✓	✓	✓	
	720p			✓	✓	✓	✓	✓	
	1080i			✓	✓	✓	✓	✓	
	1080p 24Hz					✓	✓	✓	
	1080p					✓	✓	✓	
	4K 30/25/24Hz							✓	
	4K 60/50Hz							✓ *	
Komponentvideo	480i/576i	✓	✓	✓	✓	✓	✓	✓	
	480p/576p								
	720p								
	1080i								
	1080p								
Video	480i/576i	✓	✓	✓	✓	✓	✓	✓	

\* HDMI-kontakten på frontpanelen stöder enbart YCbCr 4:2:0-format.





## Spela upp från en USB-minnesenhet

- Apparaten är kompatibel med MP3 ID3-Tag (Ver. 2) standarden.
- Enheten kan visa omslag som bäddats in med MP3 ID3-Tag Ver. 2.3 eller 2.4.
- Apparaten är kompatibel med WMA META-taggar.
- Om bildstorleken (pixlar) för ett albumomslag överstiger 500 × 500 (WMA/MP3/Apple Lossless/DSD) eller 349 × 349 (MPEG-4 AAC), så kanske musiken inte spelas upp riktigt.

### ■ Kompatibla format

	Samplingsfrekvens	Kanal	Överföringshastighet	Filnamnsförlängning
WMA*1	32/44,1/48 kHz	2 kanaler	48 - 192 kbps	.wma
MP3	32/44,1/48 kHz	2 kanaler	32 – 320 kbps	.mp3
WAV	32/44,1/48/88,2/ 96/176,4/192 kHz	2 kanaler	–	.wav
MPEG-4 AAC*1	32/44,1/48 kHz	2 kanaler	16 – 320 kbps	.aac/.m4a/.mp4
FLAC	32/44,1/48/88,2/ 96/176,4/192 kHz	2 kanaler	–	.flac
Apple Lossless*2	32/44,1/48/88,2/ 96/192 kHz	2 kanaler	–	.m4a
DSD	2,8/5,6 MHz	2 kanaler	–	.dsf/.dff

\*1 Du kan bara spela filer som inte skyddas av upphovsrätt med den här apparaten.

Innehåll som laddas ner från betalsajter på Internet är kopieringsskyddade. Filer som rippats på en dator från en CD e.dyl. och är kodade i WMA-formatet kan beroende på datorinställningarna vara kopieringsskyddade.

\*2 Apple Lossless Audio Codec (ALAC)-avkodaren distribueras enligt Apache-licensen, version 2.0 (<http://www.apache.org/licenses/LICENSE-2.0>).



## ■ Maximala antalet spelbara filer och mappar

Begränsningen för antalet mappar och filer som kan visas på enheten är enligt följande.

Punkt \ Media	USB-minnesenhet
Minneskapacitet	FAT16: 2 GB, FAT32: 2 TB
Antalet mappnivåer *1	8 nivåer
Antalet mappar	500
Antalet filer*2	5000

\*1 I antalsbegränsningen ingår rotmappen.

\*2 Tillåtet antal filer kan variera beroende på USB-minnesenhets kapacitet och filstorleken.

## Spela upp en Bluetooth-enhet

Den här enheten stöder följande Bluetooth-profil.

- A2DP (Advanced Audio Distribution Profile):  
Om en Bluetooth-enhet som stöder denna standard ansluts kan ljud i både mono och stereo spelas upp i hög kvalitet.
- AVRCP (Audio/Video Remote Control Profile):  
Om en Bluetooth-enhet som stöder denna standard ansluts kan Bluetooth-enheten styras via den här enheten.

## ■ Om Bluetooth-kommunikation

Radiovågor som emitteras av den här enheten kan störa funktionen hos medicinsk utrustning. Stäng av strömmen till den här enheten och Bluetooth-enheter på följande platser då radiovågor interfererar och kan skapa problem.

- Sjukhus, tåg, flygplan, bensinstationer och platser där brandfarliga gaser skapas
- Nära automatiska dörrar och brandlarm



## Spela upp filer som har lagrats på en dator eller NAS

- Apparaten är kompatibel med MP3 ID3-Tag (Ver. 2) standarden.
- Enheten kan visa omslag som bäddats in med MP3 ID3-Tag Ver. 2.3 eller 2.4.
- Apparaten är kompatibel med WMA META-taggar.
- Om bildstorleken (pixlar) för ett albumomslag överstiger 500 × 500 (WMA/MP3/WAV/FLAC/Apple Lossless/DSD) eller 349 × 349 (MPEG-4 AAC), så kanske musiken inte spelas upp riktigt.
- Det krävs en server eller servermjukvara som är kompatibel distribution av de motsvarande filformaten för att kunna spela musikfiler via ett nätverk. För att spela nämnda ljudformat via ett nätverk måste en serverprogramvara, till exempel Twonky Media Server eller jRiver Media Server, installeras på datorn eller NAS för fullt stöd. Det finns även annan serverprogramvara tillgänglig. Kontrollera format som stöds.

### ■ Specifikationer för filer som stöds

	Samplingsfrekvens	Kanal	Överföringshastighet	Filnamnsförlängning
WMA*1	32/44,1/48 kHz	2 kanaler	48 -192 kbps	.wma
MP3	32/44,1/48 kHz	2 kanaler	32 – 320 kbps	.mp3
WAV	32/44,1/48/88,2/ 96/176,4/192 kHz	2 kanaler	–	.wav
MPEG-4 AAC*1	32/44,1/48 kHz	2 kanaler	16 – 320 kbps	.aac/.m4a/.mp4
FLAC	32/44,1/48/88,2/ 96/176,4/192 kHz	2 kanaler	–	.flac
Apple Lossless*2	32/44,1/48/88,2/ 96/192 kHz	2 kanaler	–	.m4a
DSD	2,8/5,6 MHz	2 kanaler	–	.dsf/.dff

\*1 Du kan bara spela filer som inte skyddas av upphovsrätt med den här apparaten.

Innehåll som laddas ner från betalsajter på Internet är kopieringsskyddade. Filer som rippats på en dator från en CD e.dyl. och är kodade i WMA-formatet kan beroende på datorinställningarna vara kopieringsskyddade.

\*2 Apple Lossless Audio Codec (ALAC)-avkodaren distribueras enligt Apache-licensen, version 2.0 (<http://www.apache.org/licenses/LICENSE-2.0>).



## Spela upp Internet-radio

### ■ Specifikationer för spelbara radiostationstyper

	Samplingsfrekvens	Överföringshastighet	Filnamnsförändring
WMA	32/44,1/48 kHz	48 - 192 kbps	.wma
MP3	32/44,1/48 kHz	32 - 320 kbps	.mp3
MPEG-4 AAC	32/44,1/48 kHz	16 - 320 kbps	.aac/ .m4a/ .mp4

## Personal Memory Plus-funktion

De mest nyligen använda inställningarna (ingångsläge, HDMI-utgångsläge, ljudläge, tonkontroll, kanalnivå, MultEQ® XT, Dynamic EQ, Dynamic Volume, M-DAX och ljudfördröjning, osv.) sparas för varje ingångskälla.



- "Surroundparameter"-inställningarna sparas för varje ljudläge.

## Senaste funktion-minne

Den här funktionen sparar aktuella inställningar när standby-läget aktiveras.



# Ljudlägen och kanalutgångar

- Den här symbolen anger att ljudutgångskanaler och surroundparametrar kan anges.  
 ◎ Den här symbolen anger ljudutgångskanaler. Utgångskanaler beror på inställningarna i "Högtalarkonfig.". (🔍 sid. 190)

Ljudläge	Utsignal och kanal									
	Front V/H	Mittkanalen	Surround V/H	Surround bak V/H	Främre höjd V/H	Övre front V/H	Övre mitt V/H	Främre Dolby Atmos Enabled V/H	Surround Dolby Atmos Enabled V/H	Subwoofer
Direct/Pure Direct (2-kanalig)	○									◎*5
Direct/Pure Direct (Flerkanalig)	○	◎	◎	◎*4	◎*4	◎*4	◎*4	◎*4	◎*4	◎
Stereo	○									◎
Dolby Atmos	○	◎	◎	◎	◎	◎	◎	◎	◎	◎
Dolby TrueHD	○	◎	◎	◎*4	◎*4					◎
Dolby Digital Plus	○	◎	◎	◎*4	◎*4					◎
Dolby Digital	○	◎	◎							◎
Dolby Surround *1	○	◎	◎	◎*6	◎	◎	◎	◎	◎	◎
DTS:X	○	◎	◎	◎	◎	◎	◎	◎	◎	◎
DTS-HD	○	◎	◎	◎*4	◎*4					◎
DTS Express	○	◎	◎	◎						◎
DTS 96/24	○	◎	◎	◎						◎
DTS Surround	○	◎	◎	◎						◎
DTS Neural:X *2	○	◎	◎	◎	◎	◎	◎	◎	◎	◎
DTS Virtual:X *3	○	◎	◎	◎						◎
Multi Ch In	○	◎	◎	◎*4						◎
Multi Ch Stereo	○	◎	◎	◎	◎	◎	◎	◎	◎	◎
Virtual	○									◎

\*1 - \*6: "Ljudlägen och kanalutgångar" (🔍 sid. 254)



- \*1 De valbara ljudlägena inkluderar "Dolby Surround" och ljudlägen som har "+Dolby Surround" i namnet på ljudläget.
- \*2 De valbara ljudlägena inkluderar "DTS Neural:X" och ljudlägen som har "+Neural:X" i namnet på ljudläget.
- \*3 De valbara ljudlägena inkluderar "DTS Virtual:X" och ljudlägen som har "+Virtual:X" i namnet på ljudläget.
- \*4 Varje signal i de olika kanalerna i en ingångssignal matas ut som ljud.
- \*5 Ljudet matas ut när "Subwooferläge" i menyn är inställt på "LFE+Main". (🔍 sid. 198)
- \*6 Ljudet matas inte ut när "Högtalarkonfig." - "Surr. bak" i menyn är inställt på "1 högt.". (🔍 sid. 192)



## Ljudlägen och surroundparametrar

Ljudläge	Surroundparameter							
	Cinema-EQ	Loudnesstyrning *2	Dynamisk kompr. *3	Dialogkontroll *4	Lågfrekvens effekter *5	Spridning, mitten	DTS Neural:X	Subwoofer
Direct/Pure Direct (2-kanalig) *1		<input type="radio"/>	<input type="radio"/>					<input type="radio"/> *6
Direct/Pure Direct (Flerkanalig) *1		<input type="radio"/>	<input type="radio"/>	<input type="radio"/>	<input type="radio"/>			
Stereo		<input type="radio"/>	<input type="radio"/>	<input type="radio"/>	<input type="radio"/>			<input type="radio"/> *7
Dolby Atmos	<input type="radio"/>	<input type="radio"/>	<input type="radio"/>		<input type="radio"/>			
Dolby TrueHD	<input type="radio"/>	<input type="radio"/>	<input type="radio"/>		<input type="radio"/>			
Dolby Digital Plus	<input type="radio"/>	<input type="radio"/>	<input type="radio"/>		<input type="radio"/>			
Dolby Digital	<input type="radio"/>	<input type="radio"/>	<input type="radio"/>		<input type="radio"/>			
Dolby Surround	<input type="radio"/>	<input type="radio"/>	<input type="radio"/>			<input type="radio"/>		
DTS:X	<input type="radio"/>		<input type="radio"/>	<input type="radio"/>	<input type="radio"/>		<input type="radio"/>	
DTS-HD	<input type="radio"/>				<input type="radio"/>			
DTS Express	<input type="radio"/>				<input type="radio"/>			
DTS 96/24	<input type="radio"/>				<input type="radio"/>			
DTS Surround	<input type="radio"/>		<input type="radio"/>		<input type="radio"/>			
DTS Neural:X	<input type="radio"/>	<input type="radio"/>	<input type="radio"/>					
DTS Virtual:X	<input type="radio"/>		<input type="radio"/>					
Multi Ch In	<input type="radio"/>				<input type="radio"/>			
Multi Ch Stereo	<input type="radio"/>	<input type="radio"/>	<input type="radio"/>	<input type="radio"/>	<input type="radio"/>			
Virtual		<input type="radio"/>	<input type="radio"/>		<input type="radio"/>			

\*1 - \*7: "Ljudlägen och surroundparametrar" (sid. 257)



Ljudläge	Ton *8	Justera dialognivå	Justera subwoofernivå *9	Audyssey			M-DAX *14
				MultEQ® XT *10*11*12	Dynamic EQ *13	Dynamic Volume *13	
Direct/Pure Direct (2-kanalig) *1			<input type="radio"/> *6				
Direct/Pure Direct (Flerkanalig) *1		<input type="radio"/>	<input type="radio"/>				
Stereo	<input type="radio"/>		<input type="radio"/> *7	<input type="radio"/>	<input type="radio"/>	<input type="radio"/>	<input type="radio"/>
Dolby Atmos	<input type="radio"/>	<input type="radio"/>	<input type="radio"/>	<input type="radio"/>	<input type="radio"/>	<input type="radio"/>	
Dolby TrueHD	<input type="radio"/>	<input type="radio"/>	<input type="radio"/>	<input type="radio"/>	<input type="radio"/>	<input type="radio"/>	
Dolby Digital Plus	<input type="radio"/>	<input type="radio"/>	<input type="radio"/>	<input type="radio"/>	<input type="radio"/>	<input type="radio"/>	
Dolby Digital	<input type="radio"/>	<input type="radio"/>	<input type="radio"/>	<input type="radio"/>	<input type="radio"/>	<input type="radio"/>	
Dolby Surround	<input type="radio"/>	<input type="radio"/>	<input type="radio"/>	<input type="radio"/>	<input type="radio"/>	<input type="radio"/>	<input type="radio"/>
DTS:X	<input type="radio"/>	<input type="radio"/>	<input type="radio"/>	<input type="radio"/>	<input type="radio"/>	<input type="radio"/>	
DTS-HD	<input type="radio"/>	<input type="radio"/>	<input type="radio"/>	<input type="radio"/>	<input type="radio"/>	<input type="radio"/>	
DTS Express	<input type="radio"/>	<input type="radio"/>	<input type="radio"/>	<input type="radio"/>	<input type="radio"/>	<input type="radio"/>	
DTS 96/24	<input type="radio"/>	<input type="radio"/>	<input type="radio"/>	<input type="radio"/>	<input type="radio"/>	<input type="radio"/>	
DTS Surround	<input type="radio"/>	<input type="radio"/>	<input type="radio"/>	<input type="radio"/>	<input type="radio"/>	<input type="radio"/>	
DTS Neural:X	<input type="radio"/>	<input type="radio"/>	<input type="radio"/>	<input type="radio"/>	<input type="radio"/>	<input type="radio"/>	<input type="radio"/>
DTS Virtual:X	<input type="radio"/>	<input type="radio"/>	<input type="radio"/>				<input type="radio"/>
Multi Ch In	<input type="radio"/>	<input type="radio"/>	<input type="radio"/>	<input type="radio"/>	<input type="radio"/>	<input type="radio"/>	
Multi Ch Stereo	<input type="radio"/>	<input type="radio"/>	<input type="radio"/>	<input type="radio"/>	<input type="radio"/>	<input type="radio"/>	<input type="radio"/>
Virtual	<input type="radio"/>		<input type="radio"/>	<input type="radio"/>	<input type="radio"/>	<input type="radio"/>	<input type="radio"/>

\*1, \*6 - \*14: "Ljudlägen och surroundparametrar" ( sid. 257)





- \*1 Under uppspelning i Pure Direct-läge är surroundparametrarna detsamma som i Direct-läge.
- \*2 Den här inställningen kan väljas när en Dolby Digital, Dolby Digital Plus, Dolby TrueHD eller Dolby Atmos-signal spelas upp.
- \*3 Den här inställningen kan väljas när en Dolby Digital, Dolby Digital Plus, Dolby TrueHD, Dolby Atmos, DTS:X eller DTS-signal spelas upp.
- \*4 Detta kan väljas när en DTS:X-signal som är kompatibel med Dialogkontroll-funktionen matas in.
- \*5 Den här inställningen kan väljas när en Dolby Digital-, DTS- eller DVD-Audio-signal spelas.
- \*6 Den här inställningen är tillgänglig när "Subwooferläge" i menyn är inställt på "LFE+Main". (☞ sid. 198)
- \*7 Den här posten kan ställas in när "Front" är inställd på "Små" eller "Subwooferläge" är inställt på "LFE+Main". (☞ sid. 190, 198)
- \*8 Den här inställningen kan inte väljas när "Dynamic EQ" är inställd till "På". (☞ sid. 158)
- \*9 Detta alternativ kan inte ställas in när "Subwoofer" i menyn är "Ingen". (☞ sid. 191)
- \*10 Den här inställningen kan inte anges om Audyssey®-inställningar (Högtalarkalibrering) inte har utförts.
- \*11 Detta alternativ kan inte väljas när ett DTS:X-format med en samplingsfrekvens på mer än 48 kHz matas in.
- \*12 Denna post kan inte väljas när ljudläget är "DTS Virtual:X" eller ljudläget innehåller "+Virtual:X" i ljudlägesnamnet.
- \*13 Den här inställningen kan inte väljas när "MultEQ® XT" är inställd till "Av". (☞ sid. 157)
- \*14 Den här inställningen kan anges när ingångssignalen är analog, PCM 48 kHz eller 44,1 kHz.



## Typer av ingångssignaler och motsvarande ljudlägen

- Den här symbolen anger standardljudläge.
- Den här symbolen anger att ljudläget kan väljas.

Ljudläge	OBSERVERA	2-kanalssignal			Flerkanalssignals										
		Dolby Digital (+/HD)	DTS (-HD)	Analog / PCM	Dolby Atmos	Dolby TrueHD	Dolby Digital Plus	Dolby Digital (EX)	DTS:X	DTS-HD	DTS Express	DTS ES Dscr6.1	DTS ES Mtrx6.1	DTS	PCM flerkanaligt
Direct															
Direct		○	○	○*2	○	○	○	○	○	○	○	○	○	○	○
Pure Direct															
Pure Direct		○	○	○	○	○	○	○	○	○	○	○	○	○	○
Stereo															
Stereo		○	○	●	○	○	○	○	○	○	○	○	○	○	○
Dolby Surround															
Dolby Atmos	*1				●										
Dolby TrueHD					○*3	○									
Dolby Digital +					○*4		○								
Dolby Digital								○							
Dolby (D+) (HD) + Dolby Surround						●	●	●							
Dolby (D+) (HD) + Neural:X					○*5	○	○	○							
Dolby Surround		●	○	○											

\*1 - \*5: "Typer av ingångssignaler och motsvarande ljudlägen" (📖 sid. 260)



Ljudläge	OBSERVERA	2-kanalssignal			Flerkanalssignals												
		Dolby Digital (+/HD)	DTS (-HD)	Analog / PCM	Dolby Atmos	Dolby TrueHD	Dolby Digital Plus	Dolby Digital (EX)	DTS:X	DTS-HD	DTS Express	DTS ES Dscrt6.1	DTS ES Mtrx6.1	DTS	PCM flerkanaligt		
DTS Surround																	
DTS:X MSTR / DTS:X										●							
DTS-HD MSTR											○*10						
DTS-HD HI RES											○*11						
DTS Express											○						
DTS ES Dscrt 6.1	*6											○					
DTS ES Mtrx 6.1	*6												○				
DTS 96/24																○*12	
DTS Surround												○	○	○	○	○	
DTS (-HD) + Dolby Surround											○	○	○	○	○	○	
DTS (-HD) + Neural:X	*7										●	●	●	●	●	●	
DTS (-HD) / DTS:X + Virtual:X	*8									○	○	○	○	○	○	○	
DTS Neural:X	*7	○	●	○													
DTS Virtual:X	*9		○	○													
Multi Ch In																	
Multi Ch In																	●
Multi Ch In 7.1	*6																○*13
Multi In + Dolby Surround																	○
Multi In + Neural:X																	○
Multi In + Virtual:X																	○
Originalljudläge																	
Multi Ch Stereo		○	○	○	○	○	○	○	○	○	○	○	○	○	○	○	○
Virtual		○	○	○	○*5	○	○	○	○	○	○	○	○	○	○	○	○

\*5 - \*13: "Typ av ingångssignaler och motsvarande ljudlägen" (☞ sid. 260)



- \*1 Finns tillgänglig då du använder bakre surround-, främre höjd-, övre front-, övre mitt-, Dolby front- eller Dolby surroundhögtalare.
- \*2 Standardljudläget för AirPlay-uppspelning är "Direct".
- \*3 Detta kan väljas när Dolby Atmos-signalen använder Dolby TrueHD-signalen.
- \*4 Detta kan väljas när Dolby Atmos-signalen använder Dolby Digital Plus-signalen.
- \*5 Detta kan väljas när Dolby Atmos-signalen använder Dolby TrueHD- eller Dolby Digital Plus-signalen.
- \*6 Den här inställningen kan väljas när bakre surroundhögtalare används.
- \*7 Detta alternativ kan inte väljas när ett DTS(-HD)-format med en samplingsfrekvens på mer än 48 kHz matas in.
- \*8 Detta alternativ kan inte väljas när ett DTS:X-format med en samplingsfrekvens på mer än 48 kHz matas in.
- \*9 Den här posten kan inte väljas om ingångssignalen är Dolby Digital, Dolby Digital Plus, Dolby TrueHD eller Dolby Atmos.
- \*10 Den här inställningen kan väljas när ingångssignalen är DTS-HD Master Audio.
- \*11 Den här inställningen kan väljas när ingångssignalen är DTS-HD Hi Resolution.
- \*12 Den här inställningen kan väljas när ingångssignalen är DTS 96/24.
- \*13 Den här inställningen kan väljas när ingångssignalerna innehåller signaler för bakre surround.



## Förklaring av termer

### ■ Audyssey

#### **Audyssey Dynamic EQ®**

Audyssey Dynamic EQ® löser problem med försämrad ljudkvalitet när ljudvolymen sänks och tar hänsyn till den mänskliga upplevelsen av rumsakustik.

Audyssey Dynamic EQ® fungerar ihop med Audyssey MultEQ® XT för att ge ett välbalanserat ljud för varje lyssnare på samtliga ljudnivåer.

#### **Audyssey Dynamic Volume®**

Dynamic Volume löser problemet med stora variationer i volym mellan TV-program och reklam och mellan lågmålda och högljudda partier i filmer.

Audyssey Dynamic EQ® är integrerat i Dynamic Volume och när uppspelningsvolymen justeras automatiskt kvarstår därför upplevelsen av basomfång, tonbalans, surroundintryck och tydliga dialoger.

#### **Audyssey MultEQ® XT**

MultEQ® XT är en lösning för rumsutjämning som kan kalibrera alla ljudsystem så att maximal effekt kan uppnås för varje lyssnare på stora ytor. Baserat på flera rumsberäkningar utför MultEQ® XT en utjämningslösning som korrigerar för problem med tid och frekvensrespons i uppspelningsområdet och utför också en automatisk surroundsysteminställning.



## ■ Dolby

### Dolby Atmos

Till en början var det enbart för biografer, men numera kan Dolby Atmos leverera utökade dimensioner av inlevelse till din hemmabio. Dolby Atmos är ett anpassningsbart och skalbart objektbaserat format som återskapar ljudsignaler som oberoende ljud (eller objekt) som noggrant kan placeras och förflyttas i det tredimensionella utrymmet vid uppspelning. En av huvuddelarna i Dolby Atmos är skapandet av ett höjdplan med ljud ovanför lyssnaren.

### Dolby Atmos-ström

Dolby Atmos-innehåll kan skickas din AV-mottagare med Dolby Atmos Enabled via Dolby Digital Plus eller Dolby TrueHD på Blu-ray Disc, nedladdningsbara filer eller strömmad media. En Dolby Atmos-ström innehåller speciella metadata som beskriver var ljud ska placeras i rummet. Detta ljuddataobjekt avkodas av din AV-mottagare med Dolby Atmos och skalas för optimerad uppspelning genom högtalarna i ditt hemmabiosystem, oavsett vad du använder.

### Dolby Digital

Dolby Digital är ett flerkanaligt digitalt signalformat som utvecklats av Dolby Laboratories.

Format återger totalt 5.1 kanaler: 3 kanaler fram ("FL", "FR" och "C"), 2 surroundkanaler ("SL" och "SR") och en "LFE"-kanal för baseffekter.

Eftersom det inte finns någon överhörning mellan kanalerna får man ett mycket realistiskt ljudvält med en "tredimensionell" känsla (av avstånd, rörelser och ljudfokusering). Det ger en spännande surroundljudupplevelse i hemmiljö.

### Dolby Digital Plus

Dolby Digital Plus är en förbättrad version av Dolby Digital-signalformatet och är kompatibelt med upp till 7.1 kanaler med diskret, digitalt ljud. Ljudkvaliteten har förbättrats tack vare högre dataupplösning. Formatet är uppåtkompatibelt med det konventionella Dolby Digitalformatet, och ger därför större flexibilitet med hänsyn till källsignaler och hårdvaran som används för avspelning.

### Dolby Surround

Dolby Surround är surroundteknologi från nästa generation som intelligent delar upp stereo, 5.1 eller 7.1 för uppspelning genom ditt surroundhögtalarsystem. Dolby Surround är kompatibel med traditionella högtalarkonfigurationer utöver Dolby Atmos-aktiverade uppspelningssystem som använder takmonterade högtalare eller enheter med Dolby-högtalarteknik.



### Dolby-högtalarteknik (Dolby Atmos Enabled-högtalare)

Ett smidigt alternativ till takmonterade högtalare är Dolby Atmos Enabled-högtalare som använder taket ovanför dig som en reflektionsyta för att skapa ett ljudlager ovanför lyssnaren. Dessa högtalare har ett unikt framåtriktat element och speciell signalhantering. Dessa funktioner kan byggas in i en konventionell högtalare eller fristående högtalarmodul. Funktionen har minimal påverkan på högtalarsystemet men ger ändå en omslutande ljudbild via Dolby Atmos och uppspelning av Dolby Surround.

### Dolby TrueHD

Dolby TrueHD innebär högdefinitionslydteknologi som utvecklats av Dolby Laboratories med hjälp av förlustfri kodningsteknologi för att verklighetstroget återge ljudet hos studio-masterinspelningen. Med detta format ges möjligheten till stöd för upp till 8 ljudkanaler med en samplingsfrekvens på 96 kHz/24 it-upplösning och upp till 6 ljudkanaler med en samplingsfrekvens på 192 kHz/24 itupplösning.

## ■ DTS

### Dialogkontroll

Ger dig kontroll över ljudbilden. Du kan lyfta ut dialogen från bakgrundsljuden när tydlighet och begriplighet önskas. Detta kräver innehåll som har skrivits för att stödja Dialogkontroll.

### DTS

Detta är en förkortning av Digital Theater System, som är ett digitalt ljudsystem utvecklat av DTS. DTS levererar ett kraftfullt och dynamiskt surroundljud och återfinns hos världens bästa teatrar och biografer.

### DTS 96/24

DTS 96/24 är ett digitalt ljudformat som ger mycket hög ljudkvalitet med 5.1 kanaler och en samplingsfrekvens på 96 kHz med 24-bitars kvantisering av DVD-Video.

### DTS Digital Surround

DTS™ Digital Surround är standard digitalt surroundformat från DTS, Inc. Det är kompatibelt med en samplingsfrekvens på 44,1 eller 48 kHz och hanterar upp till 5.1 kanaler med diskret kodning av surroundljudet.



**DTS-ES™ Discrete 6.1**

DTS-ES™ Discrete 6.1 är ett 6.1-kanalers diskret digitalt ljudformat i vilket en bakre surroundkanal (SB) har adderats till DTS digital surroundljudet. Avkodning av vanliga 5.1-kanaliga ljudsignaler är också möjligt med denna avkodare.

**DTS-ES™ Matrix 6.1**

DTS-ES™ Matrix 6.1 är ett 6.1-kanaligt ljudformat i vilket en bakre surroundkanal (SB) har adderats till DTS digitala surroundljud med hjälp av matriskodning. Avkodning av vanliga 5.1-kanaliga ljudsignaler är också möjligt med denna avkodare.

**DTS Express**

DTS Express är ett ljudformat som stöder lågbitshastighet (max. 5.1-kanaler, 24 till 256 kbps).

**DTS-HD**

Denna ljudteknologi ger en högre ljudkvalitet och förbättrad funktionalitet än den konventionella DTS och är antagen som alternativt ljud för Blu-ray Disc.

Denna teknologi stödjer flerkanalig, höghastighets dataöverföring, hög samplingsfrekvens och ljuduppspelning utan förluster. Maximalt 7.1 kanaler stöds av en Blu-ray Disc.

**DTS-HD High Resolution Audio**

DTS-HD High Resolution Audio är en förbättrad version av DTS, DTS-ES och DTS 96/24-signalformaten. Formatet är kompatibelt med samplingsfrekvenser på 96 och 48 kHz och hanterar upp till 7.1-kanaler med diskret digitalljud. Den höga dataupplösningen innebär ljud med mycket hög kvalitet. Detta format är fullt kompatibelt med vanliga ljudformat, inklusive det vanliga DTS digital surround-formatet med 5.1 kanaler.

**DTS-HD Master Audio**

DTS-HD Master Audio är ett förlustfritt ljudformat skapat av Digital Theater System (DTS). Med detta format ges möjligheten till stöd för upp till 8 ljudkanaler med en samplingsfrekvens på 96 kHz/24 it-upplösning och upp till 6 ljudkanaler med en samplingsfrekvens på 192 kHz/24 itupplösning. Formatet är fullt kompatibelt med vanliga ljudformat, inklusive det vanliga DTS digital surround-formatet med 5.1 kanaler.





**DTS:X**

DTS:X producerar en hemisfär av ljud där överflygningar samt omgivande bakgrunder blir verkligt omslutande. DTS:X-objekt gör att ljud rör sig jämnt från en högtalare till en annan vilket skapar verklighetstrogen realism.

**DTS Neural:X**

Möjliggör en omslutande ljudupplevelse för äldre innehåll. DTS Neural:X kan mixa upp ditt stereo-, 5.1- eller 7.1-innehåll för att dra full fördel av alla högtalare i ditt surroundljudsystem.

**DTS Virtual:X**

Med DTS Virtual:X kan du njuta av multidimensionellt ljud oavsett rumsstorlek, layout eller högtalarkonfiguration.

**■ Ljud****Apple Lossless Audio Codec**

Det här är ett kodek för den icke-förstörande ljudkomprimeringsmetoden Lossless från Apple Inc. Kodeket kan spelas på iTunes, iPod eller Phone. Data komprimeras till ca 60 - 70 % och kan expanderas till exakt samma okomprimerade data som originaldata.

**FLAC (Free Lossless Audio Codec)**

FLAC står för Free lossless Audio Codec, och är ett förlustfritt ljudfilformat som är fritt. Förlustfritt betyder att ljudet komprimeras utan någon kvalitetsförlust.

FLAC-licensen är så som visas nedan.

Copyright (C) 2000, 2001, 2002, 2003, 2004, 2005, 2006, 2007, 2008, 2009 Josh Coalson

Redistribution and use in source and binary forms, with or without modification, are permitted provided that the following conditions are met:

- Redistributions of source code must retain the above copyright notice, this list of conditions and the following disclaimer.
- Redistributions in binary form must reproduce the above copyright notice, this list of conditions and the following disclaimer in the documentation and/or other materials provided with the distribution.
- Neither the name of the Xiph.org Foundation nor the names of its contributors may be used to endorse or promote products derived from this software without specific prior written permission.



THIS SOFTWARE IS PROVIDED BY THE COPYRIGHT HOLDERS AND CONTRIBUTORS "AS IS" AND ANY EXPRESS OR IMPLIED WARRANTIES, INCLUDING, BUT NOT LIMITED TO, THE IMPLIED WARRANTIES OF MERCHANTABILITY AND FITNESS FOR A PARTICULAR PURPOSE ARE DISCLAIMED. IN NO EVENT SHALL THE FOUNDATION OR CONTRIBUTORS BE LIABLE FOR ANY DIRECT, INDIRECT, INCIDENTAL, SPECIAL, EXEMPLARY, OR CONSEQUENTIAL DAMAGES (INCLUDING, BUT NOT LIMITED TO, PROCUREMENT OF SUBSTITUTE GOODS OR SERVICES; LOSS OF USE, DATA, OR PROFITS; OR BUSINESS INTERRUPTION) HOWEVER CAUSED AND ON ANY THEORY OF LIABILITY, WHETHER IN CONTRACT, STRICT LIABILITY, OR TORT (INCLUDING NEGLIGENCE OR OTHERWISE) ARISING IN ANY WAY OUT OF THE USE OF THIS SOFTWARE, EVEN IF ADVISED OF THE POSSIBILITY OF SUCH DAMAGE.

### LFE

Detta är en förkortning av Low Frequency Effect som är en utkanal som förstärker effektljud med låg frekvens. Surroundljud intensifieras genom utsändning av 20 Hz till 120 Hz djup bas till systemets subwoofers.

### MP3 (MPEG Audio Layer-3)

Det här är ett internationellt standardiserat komprimeringsschema för ljuddata, som bygger på videokomprimeringsstandarderna "MPEG-1". Datavolymen komprimeras till ungefär en elftedel av den ursprungliga storleken samtidigt som en ljudkvalitet motsvarande den på en musik-CD bibehålls.

### MPEG (Moving Picture Experts Group), MPEG-2, MPEG-4

Det här är namnen på standarder för digitalt komprimeringsformat som används för kodning av video och ljud. Videostandarderna omfattar bl.a. "MPEG-1 Video", "MPEG-2 Video", "MPEG-4 Visual", "MPEG-4 AVC". Ljudstandarderna omfattar bl.a. "MPEG-1 Audio", "MPEG-2 Audio", "MPEG-4 AAC".

### WMA (Windows Media Audio)

Detta är en ljudkomprimeringsteknik som utvecklats av Microsoft Corporation.

WMA-data kan avkodas med Windows Media<sup>®</sup> Player.

För att koda WMA-filer, använd bara program som godkänts av Microsoft Corporation. Om du använder ett program som inte godkänts, kanske filen inte fungerar som den ska.

### Samplingsfrekvens

Sampling innebär att en ljudvåg (analog signal) avläses med jämna mellanrum och att ljudvågens höjd anges vid varje avläsning i digitaliserat format (skapar en digital signal).

Antalet avläsningar som görs varje sekund kallas "samplingsfrekvens". Ju större värde, desto närmare ligger det återgivna ljudet originalet.



### Högtalarimpedans

Detta är ett värde på strömmotståndet som anges i  $\Omega$  (ohm).

Ett lågt värde innebär att högre effekt erhålls.

### Funktion för normalisering av dialoger

Denna funktion används automatiskt vid uppspelning av källorna Dolby Digital, Dolby Digital Plus, Dolby TrueHD, Dolby Atmos, DTS eller DTS-HD.

Den korrigerar automatiskt standard signalnivån för olika programkällor.

### Dynamiskt omfång

Skilnaden mellan den maximala oförvrängda ljudnivån och den minimala ljudnivån som kan urskiljas över enhetens brus.

### Nedmixning

Med den här funktionen spelar du upp surroundljudet konverterat till ett färre antal kanaler enligt systemkonfigurationen.

## ■ Video

### ISF

ISF (Imaging Science Foundation) är en organisation som certifierar videotekniker som sedan är kvalificerade att utföra kalibreringar och justeringar i enlighet med installationsmiljön. Där sätts även standarden för optimering av enhetens videoprestanda.

### Progressiv (sekventiell skanning)

Detta är ett skanningssystem för videosignaler som visar 1 videoruta som en bild. Jämfört med interlacesystemet ger detta bilder med mindre flimmer och oskarpa kanter.



## ■ Nätverk

### AirPlay

AirPlay sänder (spelar upp) innehåll inspelat i iTunes eller på en iPhone/iPod touch/iPad till en kompatibel enhet via nätverket.

### WEP Key (Network Key)

Detta är nyckelinformation som används för att kryptera data innan den överförs. Apparaten använder samma WEP-nyckel för kryptering och dekryptering, vilket innebär att samma WEP-nyckel måste anges på bägge enheter för att kommunikation mellan enheterna ska vara möjlig.

### Wi-Fi®

Wi-Fi-certifiering garanterar och bevisar kompatibilitet med Wi-Fi Alliance, som är grupp som certifierar gemensam anpassning av och funktion hos av olika trådlösa nätverksenheter.

### WPA (Wi-Fi Protected Access)

Detta är en säkerhetsstandard som etablerats av Wi-Fi Alliance. Förutom vanlig SSID (nätverksnamn) och WEP-nyckel (nätverksnyckel), så använder standarden även användaridentifiering och ett krypteringsprotokoll med högre säkerhet.

### WPA2 (Wi-Fi Protected Access 2)

Detta är en ny version av WPA som upprättats av Wi-Fi Alliance. Denna version är kompatibla med den säkrare AES-krypteringen.

### WPA-PSK/WPA2-PSK (Pre-shared Key)

Detta är ett okomplicerad autentiseringssystem för ömsesidig autentisering där en förutbestämd teckensträng måste matcha både hos nätverkets accesspunkten och klienten (dvs. apparaten ansluten till nätverket).

### Nätverksnamn (SSID: Service Set Identifier)

När man skapar trådlösa LAN-nätverk skapas grupper för att undvika interferens, datastöld, osv. Dessa grupper baseras på "SSID (nätverksnamn)". Ännu bättre säkerhet uppnås genom att använda en WEP-nyckel så att kommunikationen är värdelös om inte både "SSID" och WEP-nyckel stämmer. Detta passar för att skapa ett förenklat nätverk.



## ■ Annat

### HDCP

När digitala signaler överförs mellan enheter krypterar denna kopieringsskyddsteknologi signalen för att skydda innehållet från obehörig kopiering.

### MAIN ZONE

Rummet som den här enheten är placerad i kallas MAIN ZONE.

### Parkoppling

Sammankoppling (registrering) måste göras för att ansluta en Bluetooth-enhet till den här enheten via Bluetooth. När enheterna är sammankopplade kan de auktorisera varandra och ansluta utan att problem uppstår.

Om det är första gången du använder Bluetooth kan du behöva sammankoppla enheten och Bluetooth-enheten som ska anslutas.

### Skyddskrets

Den här är en funktion som förhindrar att enheterna skadas av onormala förhållanden som t.ex. överlast, spänningsspikar eller för höga temperaturer.



## Varumärkesinformation

Made for



iPod



iPhone



iPad



AirPlay

"Made for iPod," "Made for iPhone," and "Made for iPad" mean that an electronic accessory has been designed to connect specifically to iPod, iPhone, or iPad, respectively, and has been certified by the developer to meet Apple performance standards.

Apple is not responsible for the operation of this device or its compliance with safety and regulatory standards.

Please note that the use of this accessory with iPod, iPhone, or iPad may affect wireless performance.

AirPlay, iPad, iPhone, iPod touch, and Retina are trademarks of Apple Inc., registered in the U.S. and other countries.

iPad Pro, iPad Air, iPad mini, and Lightning are trademarks of Apple Inc.

- Enskilda användare får lov att använda iPhone, iPod, iPod classic, iPod nano, iPod shuffle, och iPod touch för privat kopiering och uppspelning av icke upphovsrättsskyddat innehåll och innehåll vars kopiering och uppspelning är tillåtet enligt lag. Upphovsrättsöverträdelse är förbjudet enligt lag.

**AUDYSSEY**

MULTEQ XT  
DYNAMIC VOLUME

Skapad under licens från Audyssey Laboratories™. U.S. och patent sökta i övriga världen. Audyssey MultEQ® XT, Audyssey Dynamic EQ® och Audyssey Dynamic Volume® är registrerade varumärken tillhörande Audyssey Laboratories.



**Bluetooth**

Bluetooth®-ordet och logotyper är registrerade varumärken tillhörande Bluetooth SIG Inc. och all användning av dessa markeringar av D&M Holdings Inc. är licensberättigat. Alla andra varumärken och märkesnamn tillhör sina respektive ägare.



**DOLBY  
ATMOS**



COMPATIBLE  
**DOLBY  
VISION**

Tillverkas under licens från Dolby Laboratories.

Dolby, Dolby Atmos, Dolby Surround, Dolby Vision och dubbel-D-symbolen är varumärken som tillhör Dolby Laboratories.





Mer information om DTS-patent finns på <http://patents.dts.com>.

Tillverkad med licens från DTS, Inc. DTS, symbolen, DTS i kombination med symbolen, DTS:X, DTS:X-logotypen, Virtual:X och DTS Virtual:X-logotypen är registrerade varumärken eller varumärken som tillhör DTS, Inc. i USA och/eller andra länder. © DTS, Inc. Med ensamrätt.



HIGH DEFINITION MULTIMEDIA INTERFACE

Termerna HDMI och High-Definition Multimedia Interface samt logotypen HDMI är varumärken eller registrerade varumärken som tillhör HDMI Licensing LLC i USA och andra länder.

This item incorporates copy protection technology that is protected by U.S. patents and other intellectual property rights of Rovi Corporation. Reverse engineering and disassembly are prohibited.



Wi-Fi CERTIFIED-logotypen är ett registrerat varumärke tillhörande Wi-Fi Alliance.

Wi-Fi Certification är ett tecken på att enheten har klarat av de korsanslutningstester som utförs av Wi-Fi Alliance, en grupp som certifierar korsanslutning mellan trådlösa LAN-enheter.



## Tekniska data

### ■ Ljuddelen

- Effektförstärkare

**Märkeffekt:**

Fram:

100 W + 100 W (8 Ω/ohm, 20 Hz – 20 kHz med 0,08 % T.H.D.)

140 W + 140 W (6 Ω/ohm, 1 kHz med 0,7 % T.H.D.)

Mittkanalen:

100 W (8 Ω/ohm, 20 Hz – 20 kHz med 0,08 % T.H.D.)

140 W (6 Ω/ohm, 1 kHz med 0,7 % T.H.D.)

Surround:

100 W + 100 W (8 Ω/ohm, 20 Hz – 20 kHz med 0,08 % T.H.D.)

140 W + 140 W (6 Ω/ohm, 1 kHz med 0,7 % T.H.D.)

Surround bak :

100 W + 100 W (8 Ω/ohm, 20 Hz – 20 kHz med 0,08 % T.H.D.)

140 W + 140 W (6 Ω/ohm, 1 kHz med 0,7 % T.H.D.)

**Utgångsanslutningar:**

4 – 16 Ω/ohm

- Analog

**Inkänslighet:**

200 mV

**Frekvensgång:**

10 Hz – 100 kHz — +1, –3 dB (Direct-läget)

**S/N:**

100 dB (IHF-A-vägt, Direct-läget)





## ■ Videodelen

### • Standard videoanslutningar

In-/utnivå och impedans:	1 V <sub>p-p</sub> , 75 Ω/ohm
Frekvensgång:	5 Hz – 10 MHz — 0, –3 dB

### • Färgkomponent videoanslutning

In-/utnivå och impedans:	Y signal — 1 V <sub>p-p</sub> , 75 Ω/ohm P <sub>B</sub> / C <sub>B</sub> signal — 0,7 V <sub>p-p</sub> , 75 Ω/ohm P <sub>R</sub> / C <sub>R</sub> signal — 0,7 V <sub>p-p</sub> , 75 Ω/ohm
Frekvensgång:	5 Hz – 60 MHz — 0, –3 dB

## ■ Radiodelen

[FM]

[AM]

(Observera: μV vid 75 Ω/ohm, 0 dBf = 1 x 10<sup>-15</sup> W)

Frekvensområde för mottagning:	87,5 MHz – 108,0 MHz	522 kHz – 1611 kHz
Effektiv känslighet:	1,2 μV (12,8 dBf)	18 μV
Känslighet på 50 dB:	MONO — 2,8 μV (20,2 dBf)	
Signal-/brusförhållande:	MONO — 70 dB (IHF-A-vägt, Direct-läget) STEREO — 67 dB (IHF-A-vägt, Direct-läget)	
Distorsion:	MONO — 0,7 % (1 kHz) STEREO — 1,0 % (1 kHz)	



## ■ Trådlöst LAN-avdelning

**Nätverkstyp (trådlöst LAN standard):** Överensstämmer med IEEE 802.11a/b/g/n  
(Stöder Wi-Fi®) \*1

**Säkerhet:** WEP 64 bitar, WEP 128 bitar  
WPA/WPA2-PSK (AES)  
WPA/WPA2-PSK (TKIP)

**Mottagningsfrekvenser:** 2,4 GHz, 5 GHz

\*1 Wi-Fi® CERTIFIED-logotypen och Wi-Fi CERTIFIED On-Product-logotypen är registrerade varumärken tillhörande Wi-Fi Alliance.



## ■ Bluetooth-avdelning

<b>Kommunikationssystem:</b>	Bluetooth-specifikationen Version 3.0 + EDR (Enhanced Data Rate)
<b>Överföringseffekt:</b>	Bluetooth-specifikationen Power Class 1
<b>Maximal kommunikationslängd:</b>	Ungefär 30 m med fri sikt *2
<b>Mottagningsfrekvenser:</b>	2,4 GHz
<b>Moduleringsätt:</b>	FHSS (Frequency-Hopping Spread Spectrum)
<b>Stödda profiler:</b>	A2DP (Advanced Audio Distribution Profile) 1.2 AVRCP (Audio Video Remote Control Profile) 1.5
<b>Motsvarande kodek:</b>	SBC
<b>Överföringsavstånd (A2DP):</b>	20 Hz – 20 000 Hz

\*2 Den verkliga kommunikationslängden varierar beroende av påverkan från saker som hinder mellan enheterna, elektromagnetiska vågor från mikrovågsugnar, statisk elektricitet, sladdlösa telefoner, mottagningskänslighet, antenntestanda, operativsystem, programvara, o.s.v..

## ■ Allmänt

<b>Nätspänning:</b>	230 V växelström, 50/60 Hz
<b>Effektförbrukning:</b>	650 W
<b>Strömförbrukning i standby-läge:</b>	0,2 W
<b>Strömförbrukning i CEC-standby-läge:</b>	0,5 W

Rätt till ändringar förbehålles i produktförbättringssyfte.

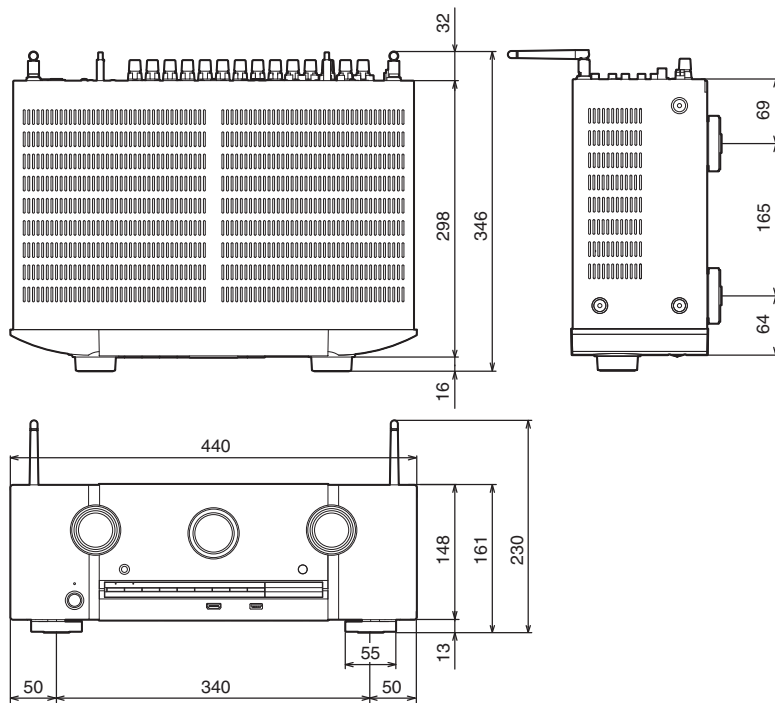

**■ Mått (Enhet : mm)****■ Vikt: 10 kg**

# Register

## Siffror

3D .....	244
4K .....	244
5.1 kanaler .....	33, 41
7.1 kanaler .....	33, 42

## A

AirPlay .....	106
Allmänna inställningar .....	148, 208
Audyssey Dynamic EQ® .....	261
Audyssey Dynamic Volume® .....	261
Audyssey MultEQ® XT .....	261
Audyssey®-inställningar .....	179
Audyssey-inställningar .....	157, 181
Auto-ljudläge .....	121
Automatisk standby .....	210
Avlyssnings-position .....	179

## B

Bakpanelen .....	21
Bi-amp .....	48
Bildläge .....	161
Bluetooth-enhet .....	77
Blu-ray Disc-spelare .....	58, 71

## D

Direktljudläge .....	125
Dolby Atmos .....	262
Dolby-ljudläge .....	122, 262
DTS-ljudläge .....	123, 263
DVD-spelare .....	58, 71

## E

Extern styrningsenhet .....	66
-----------------------------	----

## F

Felsökning .....	224
Fjärrkontroll .....	25
FMAM-antenn .....	62, 81
Frontpanelen .....	16

## H

HDCP .....	246
HDMI-styrning .....	130, 165
HEOS-favoriter .....	111
HEOS-konto .....	98, 207
Högtalaranslutning .....	36
Högtalarinställningar .....	146, 179



**I**

Ingångsinställningar .....	146, 175
Ingångskälla .....	70
Ingångssignal .....	258
Ingångstilldelning .....	175
Inställningsguide .....	148
Internet Radio .....	91

**K**

Kabel-TV .....	57
Kö .....	73, 94, 101

**L**

Ljuddämpning .....	71
Ljudformat .....	246, 249, 251, 252
Ljudinställningar .....	145, 150
Ljudläge .....	119, 253, 255

**M**

M-DAX .....	154
Menyöversikt .....	145
Miljöläge .....	208

**N**

NAS .....	93
Nätverksinställningar .....	200

**O**

Originalljudläge .....	124
------------------------	-----

**P**

Parkoppling .....	77, 78
PC .....	93
PCM flerkanaligt ljudläge .....	124
Pure Direct .....	120

**S**

Satellitmottagare .....	57
Set-top box .....	57
Skyddskrets .....	269
Smart select .....	135
Spelkonsol .....	59
Spotify .....	109
Stereo till alla zoner .....	117
Stereoljudläge .....	125

**T**

Timer för sovfunktion .....	133
Tips .....	222
Trådslutet LAN .....	64, 200
Trådlöst LAN .....	65, 201
TV .....	53, 54, 55





## U

Uppdatering av inbyggd programvara .....	214
USB-minnesenhet .....	61, 72



## V

Videoinställningar .....	145, 161
Videokamera .....	59
Videoomvandling .....	169, 247
Videoval .....	115
Visning .....	19
Volym .....	71, 113



## W

Wi-Fi-inställningar .....	201
---------------------------	-----



## Z

ZONE2 .....	50, 141
-------------	---------



## Å

Återställa fabriksinställningar .....	242
Återställa nätverksinställningar .....	243



**[www.marantz.com](http://www.marantz.com)**

You can find your nearest authorized distributor or dealer on our website.

**marantz**<sup>®</sup> is a registered trademark.

3520 10517 00AMA

Copyright © 2017 D&M Holdings Inc. All Rights Reserved.