

Spis treści

Podłączenia

Odtwarzanie

Ustawienia

Wskazówki

Dodatek



**marantz®**

Amplituner AV Dźwięku  
Przestrzennego  
**SR5011**

Instrukcja obsługi

Panel przedni

Wyświetlacz

Panel tylny

Pilot

Indeks



<b>Akcesoria</b>	<b>7</b>
Wkładanie baterii	8
Zakres działania pilota zdalnego sterowania	8
<b>Funkcje</b>	<b>9</b>
Dźwięk wysokiej jakości	9
Wysoka wydajność	10
Łatwa obsługa	13
<b>Nazwy elementów i ich funkcje</b>	<b>14</b>
Panel przedni	14
Wyświetlacz	17
Panel tylny	19
Pilot zdalnego sterowania	23

## Podłączenia

<b>Podłączenie głośników</b>	<b>27</b>
Instalacja głośników	27
Podłączenie głośników	34
Konfigurowanie głośników i ustawienia "Przypisanie wzmacn."	38
<b>Podłączenie odbiornika TV</b>	<b>50</b>
Sposób połączenia 1 : Telewizor ze złączem HDMI i obsługa funkcji ARC (Audio Return Channel)	51
Połączenie 2 : Telewizor ze złączem HDMI i brakiem obsługi funkcji ARC (Audio Return Channel)	52
Podłączenie 3 : Telewizor niewyposażony w złącze HDMI	53

<b>Podłączanie odtwarzacza</b>	<b>54</b>
Podłączanie Set-Top Box (Tuner TV satelitarnej/kablowej)	55
Podłączanie odtwarzacza płyt Blu-ray/odtwarzacza DVD	56
Podłączanie kamery lub konsoli do gier	57
Podłączenie urządzenia wyposażonego w wielokanałowe złącze wyjściowe	58
<b>Podłączenie iPoda lub urządzenia pamięci USB do portu USB</b>	<b>59</b>
<b>Podłączenie anteny FM/AM</b>	<b>61</b>
<b>Podłączenie do sieci domowej (LAN)</b>	<b>63</b>
Przewodowa sieć LAN	63
Sieć bezprzewodowa LAN	64
<b>Podłączanie zewnętrznego urządzenia sterującego</b>	<b>65</b>
Gniazda REMOTE CONTROL	65
Gniazdo DC OUT	66
<b>Podłączenie przewodu zasilającego</b>	<b>67</b>

## Odtwarzanie

<b>Operacje podstawowe</b>	<b>69</b>
Włączanie urządzenia	69
Wybór źródła sygnału	69
Ustawienie poziomu głośności	70
Czasowe wyciszenie dźwięku (Wyciszenie)	70
Odtwarzanie sygnału z odtwarzacza płyt Blu-ray/odtwarzacza DVD	70



<b>Odtwarzanie z iPod</b>	<b>71</b>	<b>Słuchanie radia internetowego</b>	<b>95</b>
Słuchanie muzyki z urządzenia iPod	72	Słuchanie radia internetowego	96
Ustawianie trybu pracy (Tryb przeglądania iPod)	73	Odtwarzanie ostatnio odbieranej stacji radia internetowego	97
Uruchomienie odtwarzania wielokrotnego	75	Dodawanie stacji radia internetowego do ulubionych za pomocą serwisu vTuner	98
Uruchomienie odtwarzania losowego	75	<b>Odtwarzanie plików przechowywanych na komputerze lub urządzeniu NAS</b>	<b>99</b>
<b>Odtwarzanie z pamięci USB</b>	<b>76</b>	Wprowadzenie ustawień udostępniania multimediów	100
Odtwarzanie plików z pamięci USB	77	Odtwarzanie plików przechowywanych na komputerze lub urządzeniu NAS	101
<b>Słuchanie muzyki z urządzenia Bluetooth</b>	<b>79</b>		
Odtwarzanie muzyki z urządzenia Bluetooth	80		
Parowanie z innymi urządzeniami Bluetooth	82		
Ponowne łączenie urządzenia Bluetooth z tym urządzeniem	83		
<b>Słuchanie transmisji FM/AM</b>	<b>84</b>		
Słuchanie transmisji FM/AM	85		
Dostrajanie tunera przez wprowadzenie częstotliwości (Strojenie bezpośrednie)	87		
Wyszukiwanie RDS	87		
Wyszukiwanie PT	88		
Wyszukiwanie TP	89		
Tekst radiowy	89		
Zmiana trybu dostrajania (Tryb dostrajania)	90		
Automatyczne dostrajanie i zaprogramowanie stacji (Auto-programowanie)	90		
Zaprogramowanie aktualnej stacji radiowej (Pamięć stacji)	91		
Słuchanie zaprogramowanych stacji radiowych	91		
Określenie nazwy dla zaprogramowanych stacji (Nazwa stacji)	92		
Pomijanie zaprogramowanych stacji radiowych (Pomiń stację)	93		
Anulowanie funkcji preset skip	94		



<b>Funkcja AirPlay</b>	<b>103</b>	<b>Wybór trybu dźwięku</b>	<b>118</b>
Odtwarzanie utworów z urządzenia iPhone, iPod touch lub iPad	104	Wybór trybu dźwięku	119
Odtwarzanie muzyki z iTunes za pośrednictwem tego amplitunera	104	Odtwarzanie bezpośrednie	120
Wybór wielu głośników (urządzeń)	105	Odtwarzanie w trybie Pure Direct	120
Obsługa odtwarzania iTunes za pomocą pilota zdalnego sterowania	105	Odtwarzanie w trybie Auto Surround	121
<b>Funkcja Spotify Connect</b>	<b>106</b>	<b>Funkcja sterowania HDMI</b>	<b>130</b>
Odtwarzanie muzyki z Spotify za pośrednictwem tego amplitunera	106	Procedura ustawień	130
<b>Funkcje pomocnicze</b>	<b>107</b>	<b>Funkcja Menu Smart</b>	<b>131</b>
Uruchomienie odtwarzania wielokrotnego	108	<b>Funkcja wyłączenia czasowego</b>	<b>133</b>
Uruchomienie odtwarzania losowego	108	Korzystanie z wyłącznika czasowego	134
Rejestrowanie w ulubionych (Zapisz w ulubionych)	109	<b>Funkcja Smart Select</b>	<b>135</b>
Odtwarzanie elementów dodanych do przycisku Ulubione	109	Wywoływanie ustawień	136
Usuwanie treści dodanych do ulubionych	110	Zmiana ustawień	137
Wyszukiwanie utworów za pomocą słów kluczowych (Wyszukiwanie tekstu)	110	<b>Funkcja sterowania z sieci Web</b>	<b>138</b>
Jednoczesne odtwarzanie muzyki i wyświetlanie ulubionego obrazu (Pokaz zdjęć)	111	Sterowanie urządzeniem za pomocą przeglądarki internetowej	138
Ustawianie odstępu czasowego pokazu slajdów	112	<b>Funkcja blokady panelu</b>	<b>140</b>
Regulacja poziomu głośności dla każdego z kanałów w taki sposób, aby pasował do źródła wejściowego (Reg. poziomu kanału)	113	Wyłączanie działania wszystkich przycisków	140
Regulacja barwy dźwięku (Barwa dźwięku)	114	Wyłączanie działania wszystkich przycisków z wyjątkiem przycisku VOLUME	140
Wyświetlanie żadanego sygnału wideo na monitorze podczas odtwarzania dźwięku (Wybór video)	115	Anulowanie funkcji blokady panelu	141
Dostosowywanie jakości obrazu do środowiska wyświetlania (Tryb obrazu)	116	<b>Funkcja zdalnego blokowania</b>	<b>142</b>
Odtwarzanie tego samego utworu we wszystkich strefach (Wszystkie strefy stereo)	117	Wyłączanie funkcji czujnika pilota	142
		Włączanie funkcji zdalnego czujnika	142
		<b>Odtwarzanie w strefie ZONE2 (Oddzielne pomieszczenie)</b>	<b>143</b>
		Sposób wykonania połączeń dla strefy ZONE2	143
		Odtwarzanie w strefie ZONE2	145





## Ustawienia

<b>Mapa menu</b>	<b>147</b>
Operacje w menu	150
<b>Wprowadzanie znaków</b>	<b>151</b>
Użycie klawiatury ekranowej	152
<b>Audio</b>	<b>153</b>
Ustaw. poziom dialogów	153
Ustaw. poziomu sub	153
Parametr Surround	154
M-DAX	157
Opóźnienie audio	158
Głośność	158
Audyssey®	159
Korektor graficzny	162
<b>Video</b>	<b>164</b>
Ustawienie obrazu	164
Ustawienie HDMI	166
Ustawienia wyjścia	171
Wskazania na ekranie	176
Format TV	177

<b>Wejścia</b>	<b>178</b>
Przypisanie wejść	178
Zmiana nazwy źródła	180
Ukrycie źródeł	181
Poziom sygnału	181
Wybór wejść	181
<b>Głośniki</b>	<b>182</b>
<b>Ustawienia Audyssey®</b>	<b>182</b>
Procedura konfiguracji głośników (Ustawienia Audyssey®)	184
Komunikaty błędów	190
Powrót do wyników pomiarów Ustawienia Audyssey®	191
<b>Ustawienia ręczne</b>	<b>192</b>
Przypisanie wzmacn.	192
Konfig. głośników	193
Odległości	198
Poziomy	199
Odcięcie	200
Basy	201
Głośnik główny	202



<b>Sieć</b>	<b>203</b>
Informacja	203
Połączenie	203
Konfiguracja Wi-Fi	204
Ustawienia	207
Zarządzanie siecią	209
Przyjazna nazwa	209
Diagnostyka	210
<b>Ogólne</b>	<b>211</b>
Język	211
ECO	211
Ustawienia ZONE2	214
Zmiana nazwy Zone	215
Prosty wybór. Imię	215
Wyjście wyzwalania	216
Przedni wyświetlacz	216
Oprogramowanie	217
Informacja	219
Dane użytkownika	221
Blokowanie ustawień	221
<b>Ograniczanie strefy działania za pomocą pilota zdalnego sterowania</b>	<b>222</b>

## Wskazówki

Wskazówki	224
Rozwiązywanie problemów	226
<b>Przywracanie ustawień fabrycznych</b>	<b>242</b>

## Dodatek

<b>Informacje dotyczące HDMI</b>	<b>243</b>
<b>Funkcja konwersji wideo</b>	<b>246</b>
<b>Odtwarzanie z urządzeń pamięci USB</b>	<b>248</b>
<b>Odtwarzanie urządzenia Bluetooth</b>	<b>249</b>
<b>Odtwarzanie plików przechowywanych na komputerze lub urządzeniu NAS</b>	<b>250</b>
<b>Odtwarzanie radia internetowego</b>	<b>251</b>
<b>Funkcja Personal Memory Plus</b>	<b>251</b>
<b>Pamięć ostatnio wykonanej funkcji</b>	<b>251</b>
<b>Tryby dźwięku i wyjście kanału</b>	<b>252</b>
<b>Tryby i parametry dźwięku otaczającego</b>	<b>253</b>
<b>Typy sygnałów wejściowych oraz odpowiadające im tryby dźwiękowe</b>	<b>256</b>
<b>Wyjaśnienie pojęć</b>	<b>259</b>
<b>Wyjaśnienie pojęć</b>	<b>268</b>
<b>Dane techniczne</b>	<b>270</b>
<b>Indeks</b>	<b>275</b>
<b>Licencja</b>	<b>278</b>







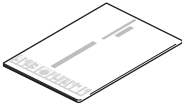
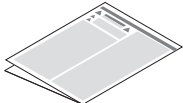
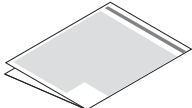
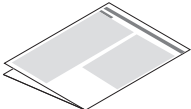
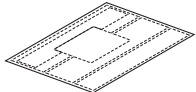

Dziękujemy za zakup tego urządzenia marki Marantz.

W celu zapewnienia właściwej obsługi, przeczytaj dokładnie niniejszą instrukcję i obsługuj urządzenie zgodnie ze wskazówkami w niej zawartymi. Po przeczytaniu instrukcję należy zachować na przyszłość.

## Akcesoria

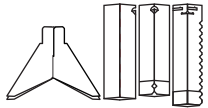
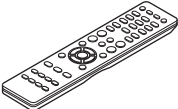
Sprawdź, czy następujące elementy są dostarczone wraz z urządzeniem.

 <p>Skrócona instrukcja obsługi</p>	 <p>Zasady bezpieczeństwa</p>	 <p>Uwagi dotyczące baterii</p>	 <p>Informacja dot. radia</p>	 <p>Etykiety kabli</p>
 <p>Przewód zasilania</p>	 <p>Pokojowa antena FM</p>	 <p>Antena pętlowa AM</p>	 <p>Mikrofon do kalibracji dźwięku</p>	 <p>Stojak na mikrofon do kalibracji dźwięku</p>
 <p>Pilot zdalnego sterowania</p>	 <p>Baterie R03/AAA</p>			



## Wkładanie baterii

- 1** Zdejmij tylną osłonę zgodnie z kierunkiem strzałki.

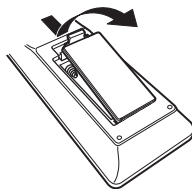

- 2** Włóż prawidłowo dwie baterie do komory baterii, tak jak pokazano na ilustracji.

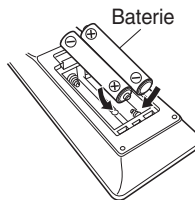

- 3** Załóż pokrywkę przedziału na baterie.

### UWAGA

- Aby zapobiec uszkodzeniom lub wyciekom baterii:
  - Nie używaj nowych baterii razem ze starymi.
  - Nie używaj razem różnych typów baterii.
- Wyjmij baterie, jeżeli pilot nie będzie używany przez dłuższy czas.
- W przypadku wycieku baterii, dokładnie wytrzyj przedział baterii i włóż nowe baterie.

## Zakres działania pilota zdalnego sterowania

Chcąc sterować urządzeniem za pomocą pilota zdalnego sterowania, nakieruj pilota na odbiornik sygnału zdalnego sterowania znajdujący się w tym urządzeniu.

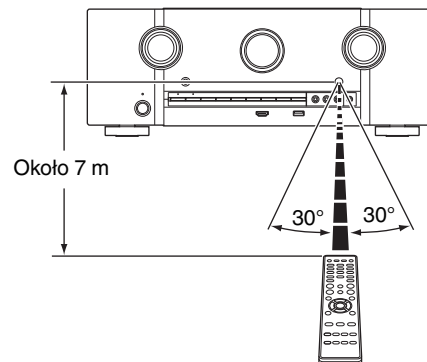

# Funkcje

## Dźwięk wysokiej jakości

- **Przy zastosowaniu obwodów dyskretnych wzmacniacz mocy zapewnia identyczną jakość we wszystkich 7 kanałach (140 W x 7 kanałów).**

W celu uzyskania optymalnego realizmu i niezwyklej dynamiki, sekcja wzmacniacza mocy wykonana jest na elementach dyskretnych (zamiast układów zintegrowanych).

Dzięki zastosowaniu wysokoprądowych elementów dyskretnych dużej mocy wzmacniacz z łatwościąysteruje głośniki wysokiej jakości.

- **Wzmacniacz ze sprzężeniem zwrotnym**

To urządzenie korzysta z obwodu szerokopasmowego wzmacniacza ze sprzężeniem zwrotnym dla swojego przedwzmacniacza, więc sygnały wysyłane z odtwarzacza płyt Blu-ray i innych urządzeń, które obsługują formaty audio o wysokiej rozdzielczości, mogą być wzmacniane przy zachowaniu wysokiej jakości. Szerokopasmowy wzmacniacz ze sprzężeniem zwrotnym odtwarza również naturalną przestrzeń dźwięku.

- **Dolby Atmos (🔊 str. 259)**

To urządzenie jest wyposażone w dekodery, które obsługują format dźwięku Dolby Atmos. Ustawienie lub ruch dźwięku jest odtwarzany dokładnie przez dodatkowe górne głośniki, umożliwiając doświadczenie niesamowicie naturalnego i realistycznego pola dźwięku przestrzennego.

- **DTS:X**

To urządzenie jest wyposażone w technologię kompresji DTS:X. DTS:X wnosi nową jakość w dziedzinie kina domowego, wprowadzając technologię dźwięku opartą na obiektach immersyjnych, która eliminuje ograniczenia kanałów. Elastyczność obiektów umożliwia skalowanie i rozchodzenie się dźwięku w pomieszczeniu z większą precyzją niż dotychczas, oferując bogatsze wrażenia dźwięku immersyjnego.



## Wysoka wydajność

- **Obsługa wejścia/wyjścia 4K 60 Hz**

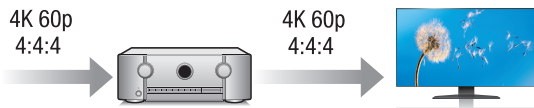

Gdy używane jest 4K Ultra HD (High Definition), szybkość sygnału wejściowego/wyjściowego 60 klatek na sekundę (60p) zostaje osiągnięta dla sygnałów wideo. Po podłączeniu do telewizora kompatybilnego z 4K Ultra HD oraz z wejściowym sygnałem wideo 60p, możesz cieszyć się poczuciem realizmu dostępnym jedynie w przypadku obrazów w wysokiej rozdzielczości, nawet przy oglądaniu szybko poruszających się obrazów.

Amplituner obsługuje również przetwarzanie obrazu dla 4K 60p, 4:4:4 i 24-bitowych filmów. Poprzez przetwarzanie filmu w oryginalnej rozdzielczości, urządzenie pozwala cieszyć się idealną jakością obrazu w wysokiej rozdzielczości.

- **HDCP 2.2**

To urządzenie jest kompatybilne ze standardem ochrony praw autorskich HDCP 2.2.

- **Cyfrowy procesor wideo skaluje rozdzielczość sygnału analogowego (Rozdzielczość SD) do rozdzielczości HD (720p/1080p) oraz 4K (📖 str. 174)**



To urządzenie jest wyposażone w funkcję skalowania w górę 4K wideo pozwalającą na emitowanie sygnału wyjściowego wideo lub SD (standardowa rozdzielczość) wideo poprzez HDMI z rozdzielczością 4K (3840 × 2160 pikseli). Ta funkcja pozwala na podłączenie urządzenia do telewizora za pomocą jednego kabla HDMI i wyświetla obrazy o wysokiej rozdzielczości dla każdego źródła wideo.

- Złącza HDMI umożliwiają podłączenie różnorodnych źródeł cyfrowych AV (8 wejść, 2 wyjścia)

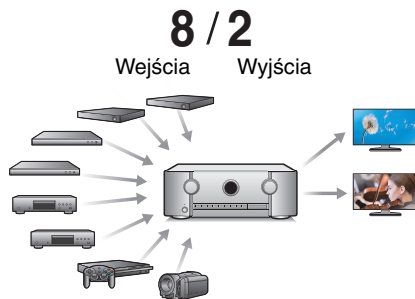

Urządzenie jest wyposażone w 8 wejść HDMI i 2 wyjścia HDMI umożliwiające podłączenie rozmaitych urządzeń zgodnych ze standardem HDMI, takich jak odtwarzacze Blu-ray Disc, konsole gier i kamery video HD. To urządzenie jest wyposażone w dwa wyjścia monitora, dzięki czemu można wyświetlać ten sam obraz w tym samym czasie, używając tego urządzenia.

- Oprócz funkcji sieciowych, takich jak radio internetowe itp., urządzenie posiada funkcję AirPlay®. (☞ str. 103)

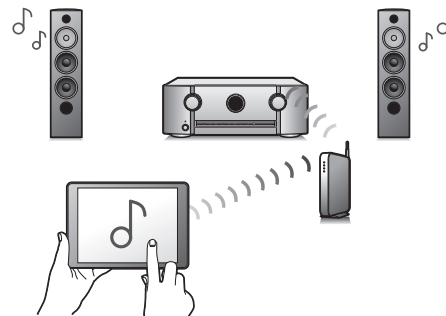

Odtwarzać można wiele rozmaitych źródeł audiowizualnych, w tym radio internetowe, pliki dźwiękowe zapisane w komputerze, można też wyświetlać na ekranie telewizora zdjęcia zapisane w komputerze. Urządzenie obsługuje również technologię Apple AirPlay, która umożliwia odtwarzanie strumieniowe biblioteki muzycznej z urządzeń takich jak iPhone®, iPad®, iPod touch® lub iTunes®.

- Odtwarzanie plików DSD i FLAC przez USB i sieci

To urządzenie obsługuje odtwarzanie formatów audio o wysokiej rozdzielczości, takich jak pliki DSD (5,6 MHz) i FLAC 192 kHz. Zapewnia wysoką jakość odtwarzania plików o wysokiej rozdzielczości.

- Można łatwo nawiązać połączenie bezprzewodowe z urządzeniami Bluetooth (🔊 str. 79)

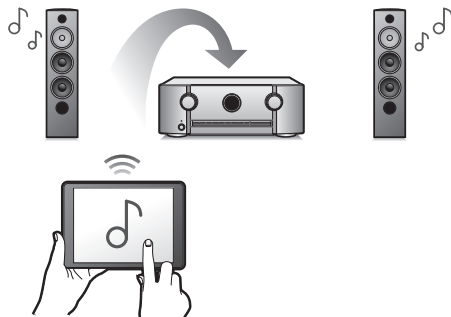

Można słuchać muzyki poprzez bezprzewodowe połączenie ze smartfonem, tabletem, komputerem itp.

- Zgodność z aplikacją “Marantz 2016 AVR Remote App”\* w zakresie obsługi podstawowych funkcji urządzenia za pomocą takich urządzeń, jak iPad, iPhone lub Android™ (Google, Amazon Kindle Fire)**

“Marantz 2016 AVR Remote App” to aplikacja umożliwiająca wykonywanie podstawowych czynności, na przykład włączenie/wyłączenie urządzenia, sterowanie głośnością oraz zmianę źródła dźwięku za pomocą urządzeń iPad, iPhone oraz smartfonów i tabletek z systemem Android.

\* Pobierz odpowiednie oprogramowanie “Marantz 2016 AVR Remote App” do urządzeń z systemem operacyjnym iOS lub urządzeń z systemem Android. Amplituner należy połączyć z tą samą siecią LAN lub Wi-Fi (bezprzewodową siecią LAN), z którą jest połączone urządzenie iPhone lub iPod touch.

- Dźwięk multi-room (🔊 str. 117)**

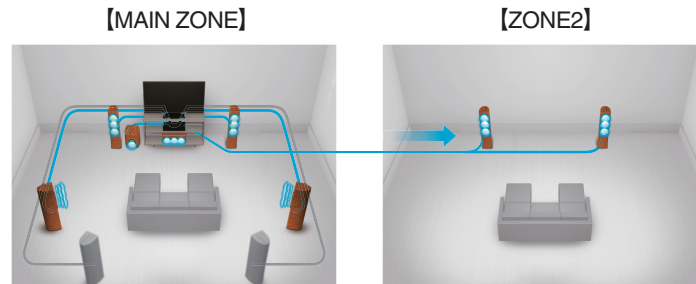

Istnieje możliwość wybrania i odtwarzania z poszczególnych wejść w pomieszczeniu głównym (MAIN ZONE) oraz w ZONE2.

Ponadto, gdy używana jest funkcja Wszystkie strefy stereo, muzyka odtwarzana w pomieszczeniu głównym (MAIN ZONE) może być odtwarzana we wszystkich strefach jednocześnie. Jest to przydatne, gdy chce się słuchać muzyki tła (BGM) w całym domu.

- Energooszczędna konstrukcja**

To urządzenie wyposażone jest w funkcje trybu ECO, która pozwala odtwarzać muzykę i filmy, jednocześnie redukując zużycie energii, a także w funkcję automatycznego trybu czuwania, która automatycznie wyłącza zasilanie, gdy urządzenie nie jest używane. Pozwala to ograniczyć zbędne zużycie energii.



## Łatwa obsługa

- **“Kreator ustawień” wyświetla łatwe w użyciu instrukcje konfiguracji.**

Najpierw po zapytaniu ustaw język. Następnie postępuj zgodnie z instrukcjami wyświetlanymi na ekranie TV ustawiając parametry głośników, sieci itd.

- **Łatwy w użyciu graficzny interfejs użytkownika.**

To urządzenie jest wyposażone w graficzny interfejs użytkownika, co ułatwia obsługę.



# Nazwy elementów i ich funkcje

## Panel przedni

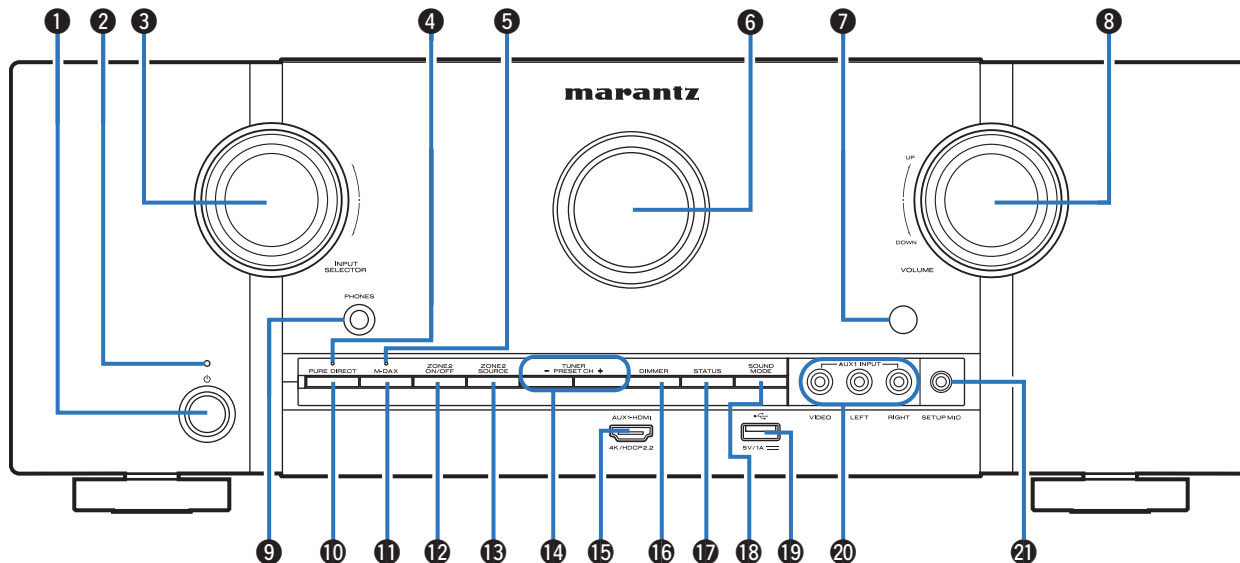

Szczegółowe informacje można znaleźć na następnym stronie.

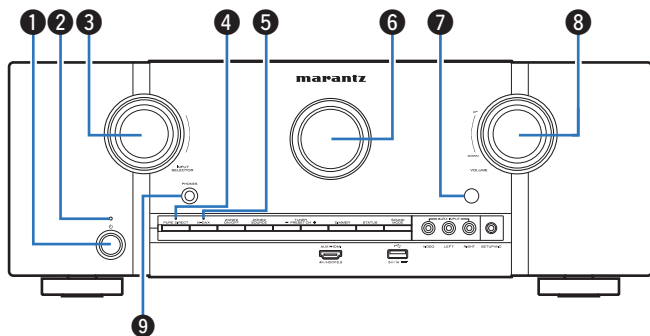

### 1 Przycisk zasilania (⏻)

Służy do włączania/wyłączania zasilania (czuwanie) w strefie MAIN ZONE (w pomieszczeniu, gdzie znajduje się urządzenie).

(👉 str. 69)

### 2 Kontrolka zasilania

Sygnalizuje stan zasilania w następujący sposób:

- Wytł.: Włączone
- Kolor czerwony: Normalny tryb czuwania
- Pomarańczowy:
  - Gdy parametr "Sterowanie HDMI" ustawiony jest na "Włącz" (👉 str. 168)
  - Gdy parametr "HDMI Pass Through" ustawiony jest na "Włącz" (👉 str. 167)
  - Gdy parametr "Zarządzanie siecią" ustawiony jest na "Zawsze wł." (👉 str. 209)

### 3 Pokrętko INPUT SELECTOR

Służy do wyboru źródła sygnału. (👉 str. 69)

### 4 Wskaźnik PURE DIRECT

Świeci, gdy jako tryb dźwięku wybrany jest tryb "Pure Direct". (👉 str. 120)

### 5 Wskaźnik M-DAX

Świeci, gdy jest wybrany tryb M-DAX. (👉 str. 157)

### 6 Wyświetlacz

Służy do wyświetlania rozmaitych informacji. (👉 str. 17)

### 7 Czujnik zdalnego sterowania

Odbiera sygnał z pilota zdalnego sterowania. (👉 str. 8)

### 8 Pokrętko VOLUME

Służy do regulacji poziomu głośności. (👉 str. 70)

### 9 Gniazdo słuchawek (PHONES)

Do podłączenia słuchawek.

Jeżeli do tego gniazda podłączone zostaną słuchawki, sygnał audio nie będzie wyprowadzany przez podłączone głośniki ani przez złącza PRE OUT.

#### UWAGA

- Aby nie spowodować uszkodzenia słuchu podczas słuchania z użyciem słuchawek, nie zwiększaj gwałtownie poziomu głośności.

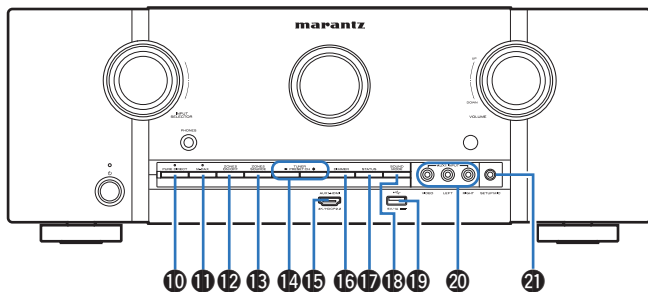

#### 10 Przycisk PURE DIRECT

Umożliwia przełączanie między trybami dźwiękowymi Direct, Pure Direct i Auto Surround.

- “Odtwarzanie bezpośrednie” (📖 str. 120)
- “Odtwarzanie w trybie Pure Direct” (📖 str. 120)
- “Odtwarzanie w trybie Auto Surround” (📖 str. 121)

#### 11 Przycisk M-DAX

Włącza lub wyłącza tryb M-DAX. (📖 str. 157)

#### 12 Przycisk ZONE2 ON/OFF

Służy do włączania/wyłączania strefy ZONE2 (oddzielne pomieszczenie). (📖 str. 145)

#### 13 Przycisk ZONE2 SOURCE

Służy do wyboru źródła sygnału dla strefy ZONE2. (📖 str. 145)

#### 14 Przyciski zaprogramowanych kanałów tunera (TUNER PRESET CH +, -)

Służą do wybierania zaprogramowanych stacji. (📖 str. 91)

#### 15 Złącze AUX1-HDMI

Służy do podłączania urządzeń zgodnych z wyjściem HDMI, takich jak kamery wideo i konsole gier. (📖 str. 57)

#### 16 Przycisk DIMMER

Każde naciśnięcie powoduje zmianę jasności wyświetlacza. (📖 str. 216)

#### 17 Przycisk STATUS

Każde naciśnięcie powoduje zmianę informacji o stanie na wyświetlaczu.

#### 18 Przycisk SOUND MODE

Wybór trybu dźwięku. (📖 str. 118)

#### 19 Port USB (📖)

Służy do podłączania urządzeń magazynujących USB (takich jak urządzenia pamięci przenośnej USB) i kabla USB dołączonego do urządzenia iPod. (📖 str. 59)

#### 20 Złącza AUX1 INPUT

Służą do podłączania urządzeń wyposażonych w wyjścia analogowe, takich jak kamery wideo i konsole gier. (📖 str. 57)

#### 21 Gniazdo SETUP MIC

Służy do podłączania, dołączonego do zestawu, mikrofonu do kalibracji dźwięku. (📖 str. 185)

## Wyświetlacz

Wyświetla nazwę źródła sygnału, tryb dźwiękowy, wartości ustawień oraz inne informacje.

### Wyświetlacz standardowy

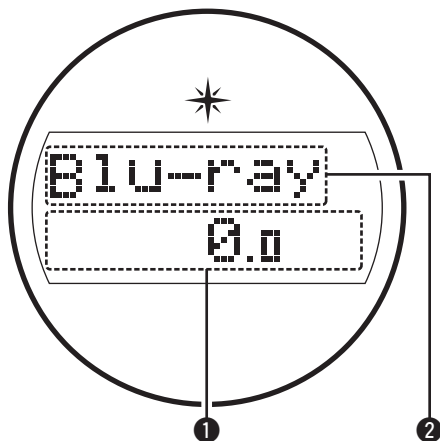

1 Wskaźnik głośności

2 Wskaźnik źródła sygnału

Zostanie wyświetlona nazwa aktualnie wybranego źródła wejściowego. Jeśli nazwa źródła wejściowego została zmieniona za pomocą opcji menu "Zmiana nazwy źródła", zostanie wyświetlona nazwa źródła wejściowego po zmianie. (☞ str. 180)

### Wyświetlacz tunera

Świecą się wskazując tryb odbioru, gdy jako źródło sygnału wybrany został "Tuner".



3 Zaświeci się, gdy stacja radiowa zostanie dostrojona prawidłowo.

4 W trybie FM zaświeci się, gdy odbierana jest stereofoniczna stacja radiowa.

## ■ Wskaźnik wyłącznika czasowego

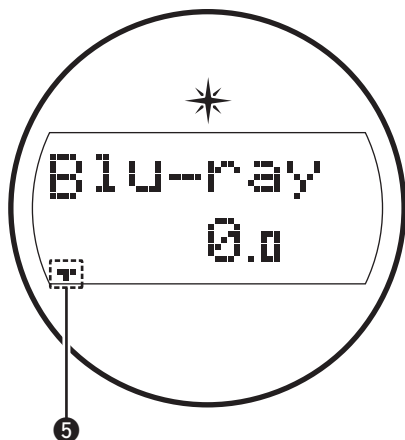

- 5 Świeci się, gdy ustawiona jest funkcja wyłącznika czasowego. (📖 str. 133)

## ■ Wyświetlacz zasilania stref ZONE2

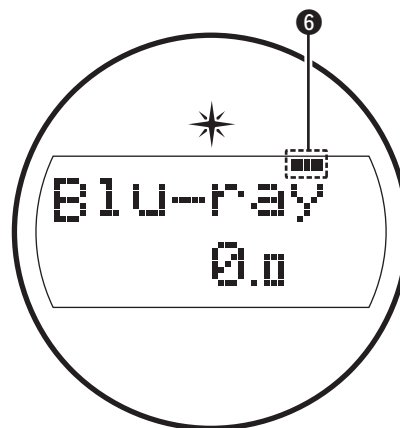

- 6 Świeci się, gdy w strefie ZONE2 (oddzielne pomieszczenie) włączone jest zasilanie. (📖 str. 145)

## Panel tylny

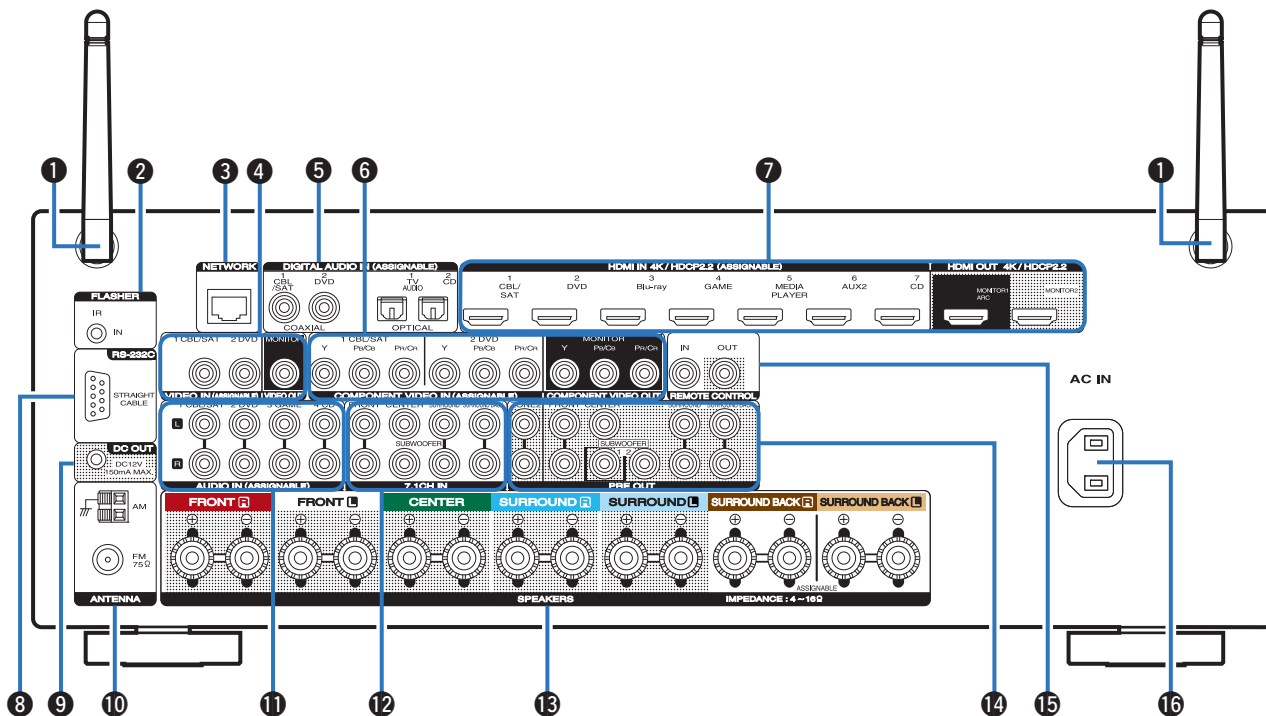

Szczegółowe informacje można znaleźć na następnym stronie.

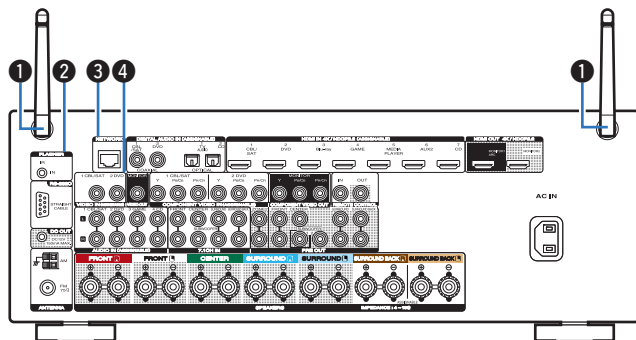

### 1 Anteny prętowe dla Bluetooth/sieci bezprzewodowej LAN

Ustaw antenę pionowo podczas łączenia z siecią poprzez bezprzewodową sieć LAN, lub podczas łączenia z przenośnym urządzeniem poprzez Bluetooth. (📖 str. 64)

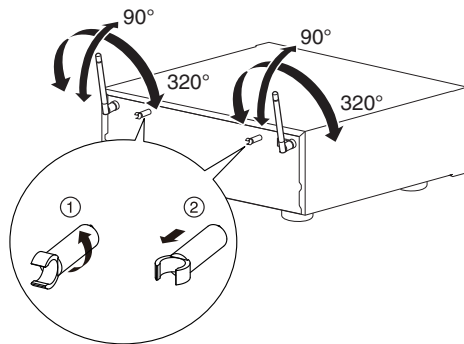

- Zacpek antenowy może zostać usunięty z panelu tylnego.

① Obróć zacpek antenowy o 90 stopni w lewo.

② Wyciągnij zacpek antenowy w swoją stronę.

- Zacpek antenowy jest niezbędny podczas transportu urządzenia. Należy przechowywać go w bezpiecznym miejscu.
- Podłącz zacpek antenowy, wykonując czynności odłączania w odwrotnej kolejności.

### 2 Gniazdo FLASHER IN

Używane w przypadku korzystania ze sterowania BOX lub innego takiego urządzenia sterującego do sterowania tym urządzeniem.

### 3 Złącze NETWORK

Służy do podłączenia kabla LAN, podczas podłączania do przewodowej sieci LAN. (📖 str. 63)

### 4 Złącza wideo (VIDEO)

Do podłączania urządzeń wyposażonych w złącza wideo.

- “Podłączenie 3 : Telewizor niewyposażony w złącze HDMI” (📖 str. 53)
- “Podłączenie Set-Top Box (Tuner TV satelitarnej/kablowej)” (📖 str. 55)
- “Podłączenie odtwarzacza płyt Blu-ray/odtwarzacza DVD” (📖 str. 56)





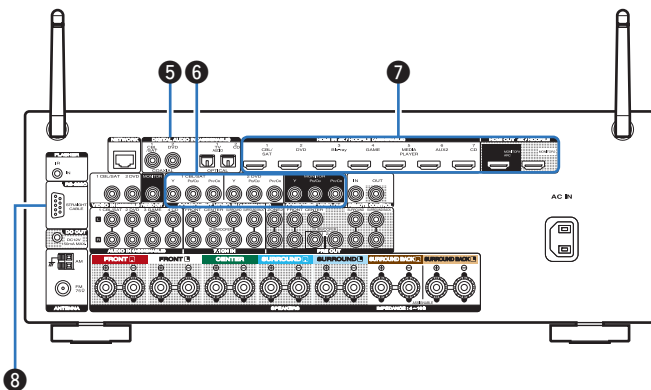

### 5 Cyfrowe złącza audio (DIGITAL AUDIO)

Do podłączania urządzeń wyposażonych w złącza dźwięku cyfrowego.

- “Połączenie 2 : Telewizor ze złączem HDMI i brakiem obsługi funkcji ARC (Audio Return Channel)” (📖 str. 52)
- “Podłączenie 3 : Telewizor niewyposażony w złącze HDMI” (📖 str. 53)
- “Podłączanie Set-Top Box (Tuner TV satelitarnej/ kablowej)” (📖 str. 55)
- “Podłączanie odtwarzacza płyt Blu-ray/odtwarzacza DVD” (📖 str. 56)

### 6 Złącza sygnału komponentowego video (COMPONENT VIDEO)

Do podłączania urządzeń wyposażonych w złącza sygnału component video.

- “Podłączenie 3 : Telewizor niewyposażony w złącze HDMI” (📖 str. 53)
- “Podłączanie Set-Top Box (Tuner TV satelitarnej/ kablowej)” (📖 str. 55)
- “Podłączanie odtwarzacza płyt Blu-ray/odtwarzacza DVD” (📖 str. 56)

### 7 Złącze HDMI

Do podłączania urządzeń wyposażonych w złącza typu HDMI.

- “Sposób połączenia 1 : Telewizor ze złączem HDMI i obsługą funkcji ARC (Audio Return Channel)” (📖 str. 51)
- “Połączenie 2 : Telewizor ze złączem HDMI i brakiem obsługi funkcji ARC (Audio Return Channel)” (📖 str. 52)
- “Podłączanie Set-Top Box (Tuner TV satelitarnej/ kablowej)” (📖 str. 55)
- “Podłączanie odtwarzacza płyt Blu-ray/odtwarzacza DVD” (📖 str. 56)

### 8 Złącze RS-232C

Służy do podłączania urządzeń zdalnego sterowania wyposażonych w złącza RS-232C. Aby uzyskać więcej informacji na ten temat, zapoznaj się z instrukcją obsługi zewnętrznego urządzenia zdalnego sterowania. Wcześniej wykonaj poniższe czynności.

- 1 Włącz zasilanie amplitunera.
- 2 Wyłącz zasilanie amplitunera za pomocą zewnętrznego urządzenia sterującego.
- 3 Sprawdź, czy amplituner przełączył się w tryb oczekiwania (standby).

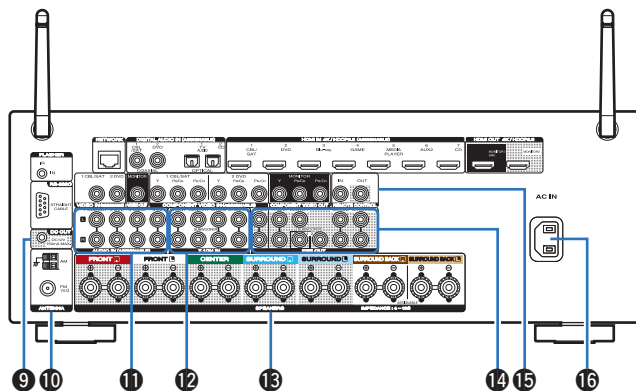

#### 9 Gniazdo DC OUT

Do podłączenia urządzeń wyposażonych w funkcję wyzwalania. (👉 str. 66)

#### 10 Styki anteny FM/AM (ANTENNA)

Służy do podłączenia anten FM i anten pętlowych AM. (👉 str. 61)

#### 11 Analogowe złącza audio (AUDIO)

Do podłączenia urządzeń wyposażonych w złącza dźwięku analogowego.

- “Podłączenie Set-Top Box (Tuner TV satelitarnej/ kablowej)” (👉 str. 55)
- “Podłączenie odtwarzacza płyt Blu-ray/odtwarzacza DVD” (👉 str. 56)

#### 12 Złącza wejściowe dźwięku 7.1-kanalowego (7.1CH IN)

Służą do podłączenia urządzenia mającego wielokanałowe złącza wyjściowe audio. (👉 str. 58)

#### 13 Zaciski głośnikowe (SPEAKERS)

Do podłączenia głośników. (👉 str. 34)

#### 14 Złącza PRE OUT

Do podłączenia subwoofera z wbudowanym wzmacniaczem lub zewnętrznym wzmacniaczem mocy.

- “Podłączenie subwoofera” (👉 str. 35)
- “Podłączenie 2: Podłączenie przy użyciu wzmacniacza zewnętrznego (ZONE2)” (👉 str. 144)

#### 15 Gniazda REMOTE CONTROL

Do podłączenia odbiorników/nadajników podczerwi, umożliwiających obsługę tego i innych urządzeń zewnętrznych z innego pomieszczenia. (👉 str. 65)

#### 16 Wejście AC (AC IN)

Do podłączenia przewodu zasilania. (👉 str. 67)

#### UWAGA

- Nie dotykaj wewnętrznych szpilek w gniazdach na tylnym panelu. Ładunek elektrostatyczny przenoszony na ciełe może spowodować uszkodzenie układów wewnętrznych tego urządzenia.

## Pilot zdalnego sterowania

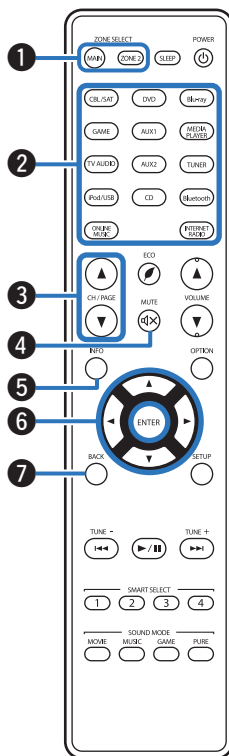

### 1 Przyciski ZONE SELECT

Służą do przełączania strefy (MAIN ZONE, ZONE2) obsługiwanej za pomocą pilota zdalnego sterowania.

- “Odtwarzanie w strefie ZONE2” (🔗 str. 145)
- “Operacje w menu” (🔗 str. 150)

### 2 Przyciski wyboru źródła wejściowego

Służą do wyboru źródła sygnału.

- “Wybór źródła sygnału” (🔗 str. 69)
- “Odtwarzanie w strefie ZONE2” (🔗 str. 145)

### 3 Przyciski wyszukiwania kanału/stroiny (CH/PAGE ▲▼)

Służą do wyboru zaprogramowanych stacji radiowych lub przełączania stron. (🔗 str. 91)

### 4 Przycisk MUTE (🔇)

Wyciszanie dźwięku wyjściowego.

- “Czasowe wyciszenie dźwięku (Wyciszanie)” (🔗 str. 70)
- “Czasowe wyciszenie dźwięku (Wyciszanie) (ZONE2)” (🔗 str. 146)

### 5 Przycisk informacyjny (INFO)

Służy do wyświetlania informacji o stanie na ekranie telewizora. (🔗 str. 220)

### 6 Przyciski kursora (▲▼◀▶)

Służą do wyboru elementów.

### 7 Przycisk BACK

Powrót do poprzedniego ekranu.

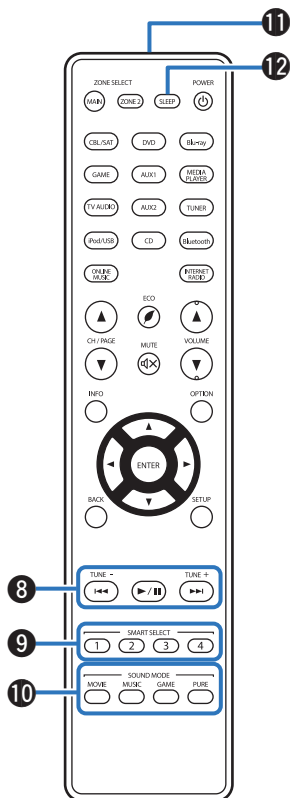

### 8 Przyciski systemowe

Służą do obsługi funkcji związanych z odtwarzaniem.

#### Przyciski dostrajania w górę / w dół (TUNE +, -)

Służą do wyboru transmisji FM lub AM. (👉 str. 85)

### 9 Przyciski SMART SELECT (1 – 4)

Wyświetlają ustawienia przypisane do każdego przycisku, takie jak ustawienia źródła sygnału, poziomu głośności i trybu dźwięku.

(👉 str. 135)

### 10 Przyciski SOUND MODE

Służą do wyboru trybu dźwięku. (👉 str. 118)

### 11 Nadajnik sygnału zdalnego sterowania

Nadaje sygnał z pilota zdalnego sterowania. (👉 str. 8)

### 12 Przycisk SLEEP

Służą do ustawienia wyłącznika czasowego. (👉 str. 133)

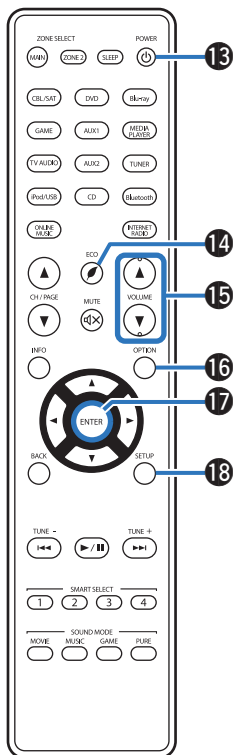
**13 Przycisk POWER (⏻)**

Służy do włączania/wyłączania zasilania.

- “Włączanie urządzenia” (👉 str. 69)
- “Odtwarzanie w strefie ZONE2” (👉 str. 145)

**14 Przyciski trybu ECO (⏻)**

Przełącza na tryb ECO. (👉 str. 211)

**15 Przyciski VOLUME (▲▼)**

Służą do regulacji poziomu głośności.

- “Ustawienie poziomu głośności” (👉 str. 70)
- “Ustawienie poziomu głośności (ZONE2)” (👉 str. 146)

**16 Przycisk OPTION (○)**

Służy do wyświetlania menu opcji na ekranie telewizora.

**17 Przycisk ENTER (○)**

Określa wybór.

**18 Przycisk SETUP (○)**

Służy do wyświetlania menu na ekranie telewizora. (👉 str. 150)

## ■ Spis treści









Podłączenie głośników	27
Podłączenie odbiornika TV	50
Podłączanie odtwarzacza	54
Podłączenie iPoda lub urządzenia pamięci USB do portu USB	59
Podłączenie anteny FM/AM	61
Podłączenie do sieci domowej (LAN)	63
Podłączanie zewnętrznego urządzenia sterującego	65
Podłączenie przewodu zasilającego	67

### UWAGA

- Nie należy podłączać przewodu zasilania przed dokonaniem wszystkich połączeń sygnałowych. Gdy uruchomiony jest "Kreator ustawień", w celu wykonania połączeń należy stosować się do instrukcji wyświetlanych na ekranie "Kreator ustawień" (strona 8 oddzielnego podręcznika "Skrócona instrukcja obsługi"). (Podczas pracy programu "Kreator ustawień" na złączach wejściowych/wyjściowych nie jest obecne napięcie).
- Kable zasilające nie mogą być splątane z kablami sygnałowymi. Mogłoby to powodować występowanie szumów.

## ■ Przewody używane do połączeń

Przygotuj kable niezbędne do podłączenia żądanych urządzeń.

Przewód głośnika	
Przewód subwoofera	
Przewód HDMI	
Przewód component video	
Kabel wideo	
Cyfrowy przewód koncentryczny	
Przewód optyczny	
Przewód audio	
Przewód LAN	

## Podłączenie głośników

Ustaw/zamontuj głośniki i podłącz je do tego urządzenia. ("Instalacja głośników" (🔍 str. 27), "Podłączenie głośników" (🔍 str. 34))

### Instalacja głośników

Określ system głośnikowy w zależności od liczby posiadanych głośników i zamontuj każdy z głośników oraz subwoofer w pomieszczeniu odsłuchowym.

Instalacja głośników jest wyjaśniona na przykładzie typowej instalacji.

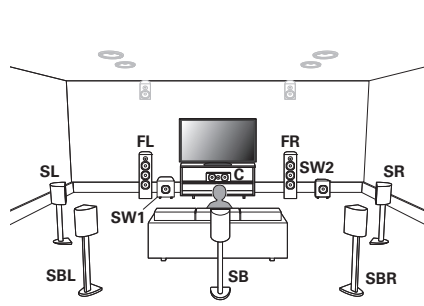

#### FL/FR

(Przedni głośnik lewy/  
prawy):

Ustaw FRONT lewy i prawy głośnik w jednakowej odległości od głównej pozycji odsłuchowej. Odległość między obydwoma zestawami głośnikowymi a telewizorem również powinna być jednakowa.

#### C

(Środkowy głośnik):

Umieść głośnik CENTER z przodu i pośrodku telewizora, pomiędzy przednimi głośnikami lewym i prawym.

#### SL/SR

(Głośnik surround  
lewy/prawy):

Ustaw głośniki SURROUND lewy i prawy w równej odległości na lewo i prawo od głównej pozycji odsłuchowej. Jeśli nie posiadasz tylnych głośników surround, przesuń głośniki surround nieco w tył w stosunku do pozycji odsłuchowej.

#### SBL/SBR

(Głośnik tylny surround  
lewy/prawy):

Ustaw głośniki SURROUND BACK lewy i prawy w równej odległości na lewo i prawo od głównej pozycji odsłuchowej i bezpośrednio za główną pozycją odsłuchową. W przypadku korzystania z jednego tylnego głośnika surround (SB) ustaw go bezpośrednio za pozycją odsłuchową.

#### SW 1/2

(Subwoofer):

Ustaw SUBWOOFER w dogodnym miejscu w pobliżu głośników przednich. Jeśli posiadasz dwa subwoofery, ustaw je symetrycznie w poprzek przedniej części pomieszczenia.

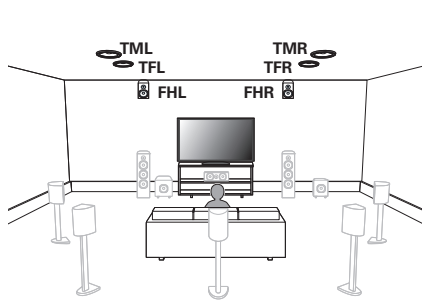

**FHL/FHR**

(Przedni wysoki  
głośnik lewy/prawy):

Ustaw FRONT HEIGHT głośnik lewy i prawy bezpośrednio powyżej głośników przednich. Zamontuj je tak blisko sufitu, jak to możliwe i skieruj je w stronę głównej pozycji odsłuchowej.

**TFL/TFR**

(Górny przedni  
głośnik lewy/prawy):

Zamontuj TOP FRONT głośnik lewy i prawy na suficie, nieznacznie przed główną pozycją odsłuchową i dopasuj do przednich głośników lewego i prawego.

**TML/TMR**

(Górny środkowy  
głośnik lewy/prawy):

Zamontuj TOP MIDDLE głośnik lewy i prawy bezpośrednio powyżej głównej pozycji odsłuchowej i dopasuj do przednich głośników lewego i prawego.





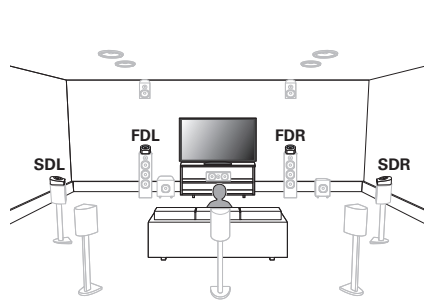

**FDL/FDR**  
(Przedni lewy/prawy  
głośnik Dolby):

Ustaw głośnik FRONT Dolby Atmos Enabled na przednim głośniku. W przypadku głośnika Dolby Atmos Enabled zintegrowanego z przednim głośnikiem, umieść głośnik Dolby Atmos Enabled zamiast przedniego głośnika.

**SDL/SDR**  
(Lewy/prawy głośnik  
Dolby Surround):

Ustaw głośnik SURROUND Dolby Atmos Enabled na głośniku surround. W przypadku głośnika Dolby Atmos Enabled zintegrowanego z głośnikiem surround, umieść głośnik Dolby Atmos Enabled zamiast głośnika surround.

### Informacje o głośnikach Dolby Atmos Enabled

Głośniki Dolby Atmos Enabled odbijają dźwięk od sufitu, aby umożliwić dźwiękowi nadejście zza głowy przy użyciu specjalnego głośnika skierowanego do góry, który jest umieszczony na podłodze.

Można cieszyć się dźwiękiem Dolby Atmos 3D nawet w miejscu, gdzie głośniki nie mogą być zainstalowane na suficie.

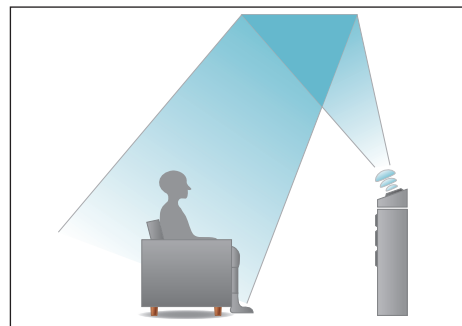



- To urządzenie jest kompatybilne z Dolby Atmos i DTS:X, oferując szersze i głębsze odczucie otaczania przez dźwięk.
- Tryb Dolby Atmos nie jest obsługiwany w konfiguracji głośników 5.1 kanałowych lub mniejszej.
- Tryb DTS:X można wybrać niezależnie od konfiguracji głośników.
- Poniższą ilustrację należy potraktować jako przykład sposobu podłączenia każdego głośnika. Wysokość nie musi być dokładnie taka sama.

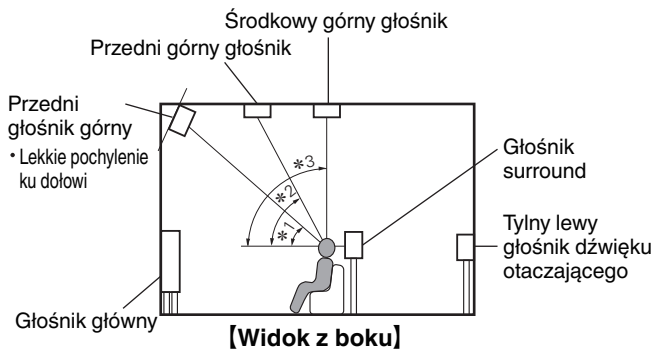

\*1 30° - 45°

\*2 30° - 55°

\*3 65° - 100°

### Układ wysokich głośników

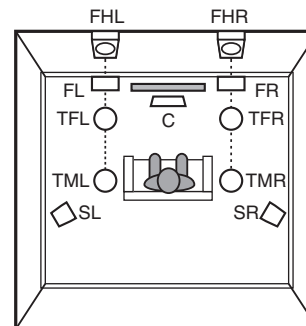

**[Widok z góry]**



## ■ W przypadku montażu głośników 7.1-kanalowych z tylnymi głośnikami surround

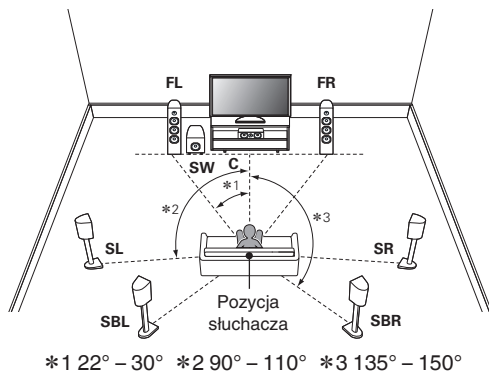

- W przypadku korzystania z jednego tylnego głośnika surround ustaw go bezpośrednio za pozycją odsłuchową.

## ■ W przypadku, gdy zainstalowano głośniki 5.1-kanalowe

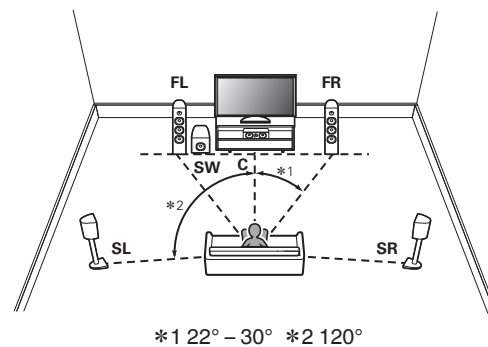

## ■ Układ zawierający głośniki wysokie i sufitowe

### □ Przykładowy układ wysokich głośników

Kombinacja układu 5.1-kanalowego i przednich wysokich głośników.

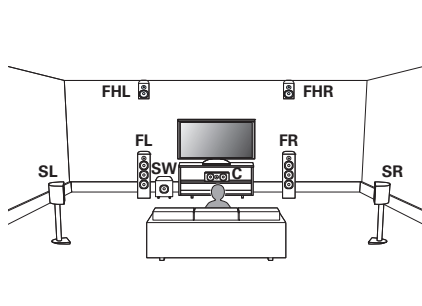

### □ Przykładowy układ głośników sufitowych

Kombinacja układu 5.1-kanalowego i górnych środkowych głośników.

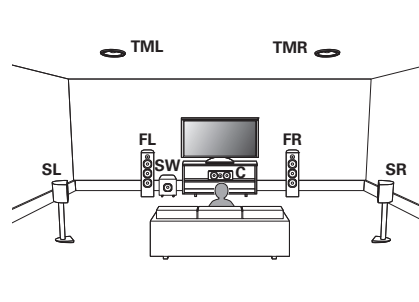

## Przykładowy układ głośników Dolby Atmos Enabled

Kombinacja układu 5.1-kanalowego i przednich głośników Dolby.

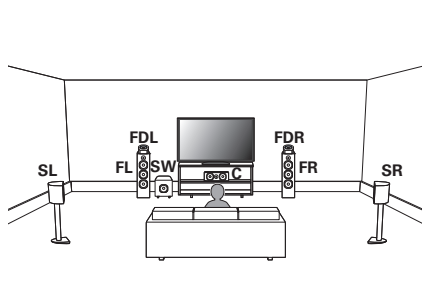

## Podłączenie głośników

Teraz podłączamy do amplitunera głośniki zamontowane w pomieszczeniu.

W tej części omówiony zostanie typowy przykład podłączenia głośników do amplitunera.

### UWAGA

- Przed przystąpieniem do podłączania głośników odłącz wtyczkę zasilania z gniazda sieciowego. Wyłącz również subwoofer.
- Podłącz w taki sposób, aby gołe kable głośnikowych nie wystawały z gniazda głośnika. Jeśli gołe przewody dotkną tylnego panelu lub nastąpi zwarcie pomiędzy żyłami + oraz -, to może zadziałać układ zabezpieczający urządzenia. ("Układ zabezpieczający" (🔧 str. 267))
- Nie wolno dotykać styków głośnikowych, gdy włączone jest zasilanie. Mogłoby to doprowadzić do porażenia prądem elektrycznym. Gdy uruchomiony jest "Kreator ustawień" (strona 8 oddzielnego podręcznika "Skrócona instrukcja obsługi"), w celu połączenia urządzenia należy postępować zgodnie z instrukcjami wyświetlanymi na ekranie "Kreator ustawień". (Podczas pracy programu "Kreator ustawień" na złączach głośnika nie jest obecne napięcie).
- Należy użyć głośników (zestawów głośnikowych), z których każdy ma impedancję od 4 do 16  $\Omega$ /ohm.

### UWAGA

- Przeprowadź następujące ustawienia podczas używania głośnika o impedancji 4 – 6  $\Omega$ /ohm.
  1. Naciśnij i przytrzymaj jednocześnie ZONE2 SOURCE oraz STATUS w urządzeniu głównym przez co najmniej 3 sekundy.  
Na wyświetlaczu pojawi się "Video Format < PAL>".
  2. Dwukrotnie naciśnij DIMMER na urządzeniu głównym.  
Na wyświetlaczu pojawi się napis "Sp.Imp.:<8ohms>".
  3. Naciśnij TUNER PRESET CH + lub TUNER PRESET CH - na urządzeniu głównym, aby wybrać impedancję.
 

<b>6ohms:</b>	Należy wybrać, gdy impedancja któregokolwiek z podłączonych głośników wynosi 6 $\Omega$ /ohm.
<b>4ohms:</b>	Należy wybrać, gdy impedancja któregokolwiek z podłączonych głośników wynosi 4 $\Omega$ /ohm.
- 4. Aby zakończyć wprowadzanie ustawień, naciśnij przycisk STATUS na amplitunerze.



## ■ Podłączanie kabli głośnikowych

Sprawdź, czy złącza lewego (L) i prawego (P) kanału głośników zostały prawidłowo podłączone do tego urządzenia oraz czy została zachowana odpowiednia polaryzacja przewodów: + (czerwony) i - (czarny).

- 1 Usuń około 10 mm izolacji z końcówki kabla głośnikowego, a następnie skręć druty kabla razem lub zamontuj odpowiedni styk głośnikowy.



- 2 Odblokuj gniazdo głośnikowe przekręcając je w lewo.



- 3 Wsuń rdzeń przewodu w gniazdo głośnikowe do samego końca.

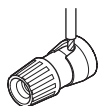

- 4 Zaciśnij gniazdo głośnikowe przekręcając je w prawo.

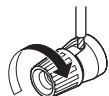

## ■ Podłączanie subwoofera

Do podłączenia subwoofera używaj kabla głośnikowego. Do tego urządzenia można podłączyć dwa subwoofery.

Z obydwu gniazd subwoofera wysyłany jest ten sam sygnał.

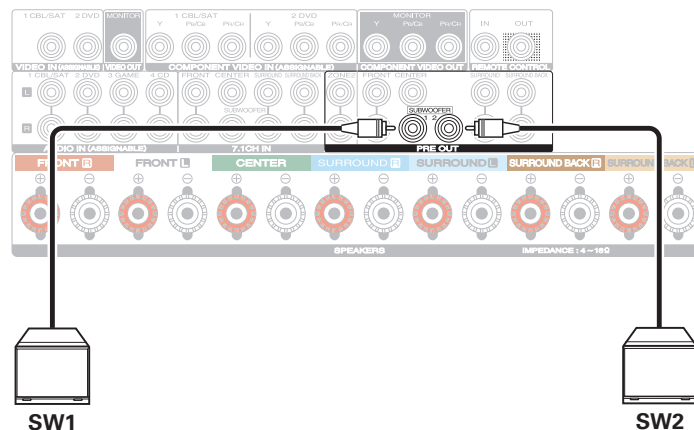

## ■ Informacja dotycząca etykiety kabli (w zestawie) ułatwiającej identyfikację kanałów

Znajdujący się z tyłu urządzenia panel kanałów z zaciskami głośnikowymi jest oznaczony różnymi kolorami ułatwiającymi identyfikację poszczególnych kanałów.

Założ etykiety kabli odpowiadające poszczególnym głośnikom na odpowiednie kable głośnikowe. Ułatwi to podłączenie odpowiedniego kabla do zacisków głośnikowych na tylnym panelu.

Głośnik	Kolor
FRONT L	Biały
FRONT R	Czerwony
CENTER	Zielony
SURROUND L	Jasnoniebieski
SURROUND R	Niebieski
SURROUND BACK L	Beżowy
SURROUND BACK R	Brązowy
FRONT HEIGHT L	Beżowy
FRONT HEIGHT R	Brązowy
ZONE2 L	Beżowy
ZONE2 R	Brązowy
TOP FRONT L	Beżowy
TOP FRONT R	Brązowy
TOP MIDDLE L	Beżowy
TOP MIDDLE R	Brązowy
FRONT DOLBY L	Beżowy
FRONT DOLBY R	Brązowy
SURROUND DOLBY L	Beżowy
SURROUND DOLBY R	Brązowy
SUBWOOFER	Czarny





Założ etykiety kabli dla każdego kanału na odpowiednie kable głośnikowe zgodnie z tabelą.

Korzystając z tabeli, należy założyć etykietkę na każdy przewód głośnikowy.

Następnie tak wykonaj połączenie, aby kolor zacisku głośnikowego był zgodny z kolorem etykiety kabla.

### [ Mocowanie etykiety kabla ]

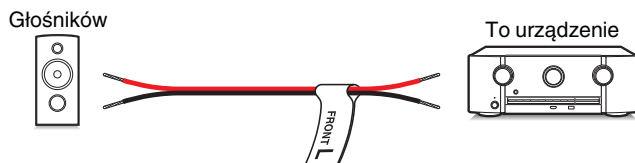

## Konfigurowanie głośników i ustawienia “Przypisanie wzmacn.”

To urządzenie posiada wbudowany 7-kanalowy wzmacniacz mocy. Oprócz podstawowego systemu 5.1-kanalowego, rozmaite systemy, takie jak systemy 7.1-kanalowe, połączenia bi-amp i 2-kanalowe systemy dla odtwarzania wielostrefowego, mogą zostać skonfigurowane poprzez zmianę ustawień “Przypisanie wzmacn.”, aby dostosować je do aplikacji. (🔧 str. 192)

Przeprowadź ustawienia “Przypisanie wzmacn.”, aby dopasować je do ilości pomieszczeń i instalowanej konfiguracji głośników. (🔧 str. 192)

Odtwarzający głośnik i strefa		Ustawianie trybu pracy (“Przypisanie wzmacn.”)	Połączenia, strona
MAIN ZONE	ZONE2		
5.1-kanalowy	2-kanalowe (Pre-out)	Można ustawić we wszystkich trybach “Przypisanie wzmacn.”.	<a href="#">39</a>
7.1-kanalowy (tylny surround)	2-kanalowe (Pre-out)	Tył Surround (Domyślne)	<a href="#">40</a>
7.1-kanalowy (przedni górny)	2-kanalowe (Pre-out)	Przednie górne	<a href="#">41</a>
Odtwarzanie 7.1-kanalowe (górne przednie)	2-kanalowe (Pre-out)	Sufitowe przednie	<a href="#">42</a>
Odtwarzanie 7.1-kanalowe (górne środkowe)	2-kanalowe (Pre-out)	Sufitowe środkowe	<a href="#">43</a>
Odtwarzanie 7.1-kanalowe (głośniki przednie Dolby Atmos Enabled)	2-kanalowe (Pre-out)	Przednie Dolby	<a href="#">44</a>
Odtwarzanie 7.1-kanalowe (głośniki surround Dolby Atmos Enabled)	2-kanalowe (Pre-out)	Surround Dolby	<a href="#">45</a>
5.1-kanalowy (połączenie bi-amp dla głośnika przedniego)	2-kanalowe (Pre-out)	Bi-Amp	<a href="#">46</a>
5.1-kanalowy + druga para przednich głośników	2-kanalowe (Pre-out)	Frontowe B	<a href="#">47</a>
5.1-kanalowy	2-kanalowy (wyjście głośnikowe)	ZONE2	<a href="#">48</a>



- Tryb dźwięku, który można wybrać różni się w zależności od konfiguracji głośników. W celu sprawdzenia jakie tryby dźwięku są obsługiwane, patrz “Związek pomiędzy trybami dźwięku a wyjściem kanału” (🔧 str. 252).



## ■ Odtwarzanie 5.1-kanalowe

Służy jako podstawowy 5.1-kanalowy system surround.

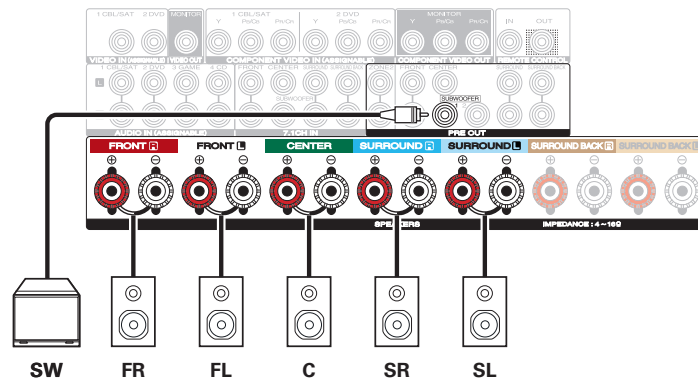
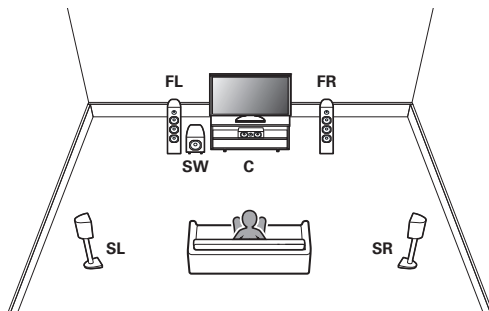

## ■ Odtwarzanie 7.1-kanalowe

System dla 7.1-kanalowego odtwarzania surround.

### □ Przykładowe połączenia w przypadku używania tylnych głośników surround

Ten 7.1-kanalowy system surround jest taki sam, jak podstawowy 5.1-kanalowy system, ale z tylnymi głośnikami surround.

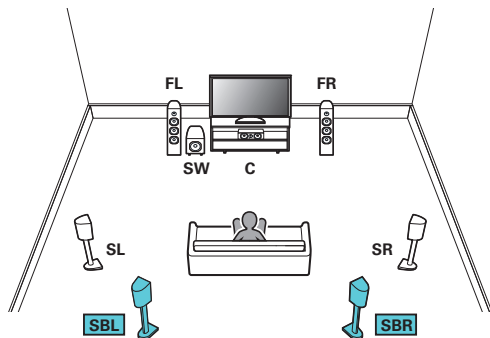

- Wybierz dla opcji "Tryb przypisania" ustawienie "Tył Surround" w menu. (☞ str. 192)

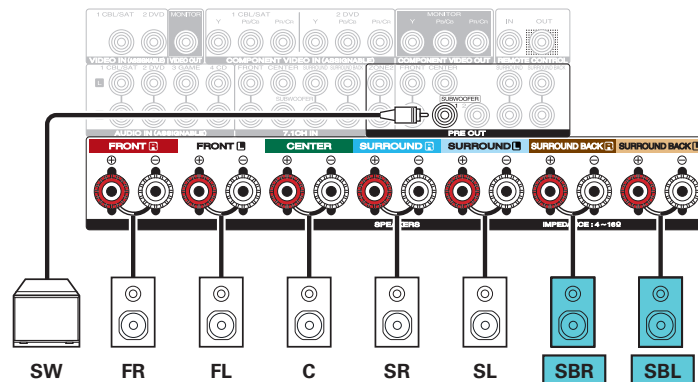

- W przypadku korzystania z jednego tylnego głośnika surround, podłącz go do zacisku SURROUND BACK L.

## □ Przykładowe połączenia w przypadku używania głośników przednich wysokich

Ten 7.1-kanalowy system surround jest taki sam, jak podstawowy 5.1-kanalowy system, ale z przednimi wysokimi głośnikami.

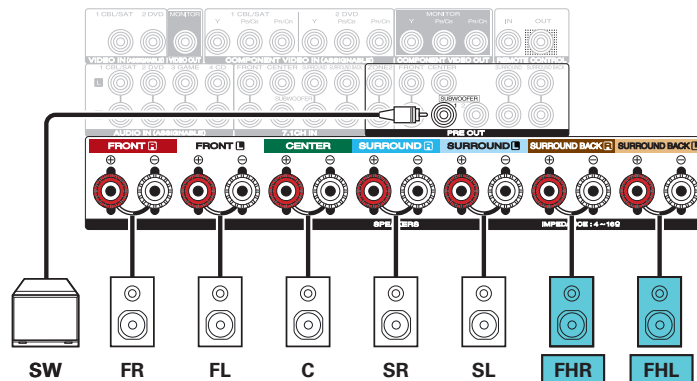
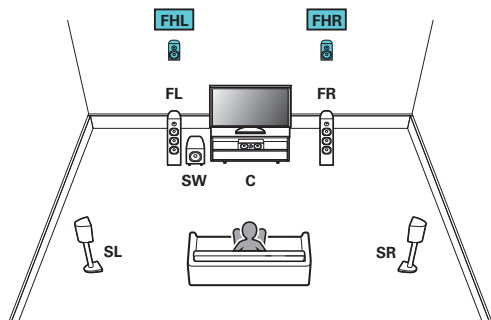

- Wybierz dla opcji "Tryb przypisania" ustawienie "Przednie górne" w menu. (🔑 str. 192)

## □ Przykładowe połączenia w przypadku używania głośników górnych przednich

Ten 7.1-kanalowy system surround jest taki sam, jak podstawowy 5.1-kanalowy system, ale z górnymi przednimi głośnikami.

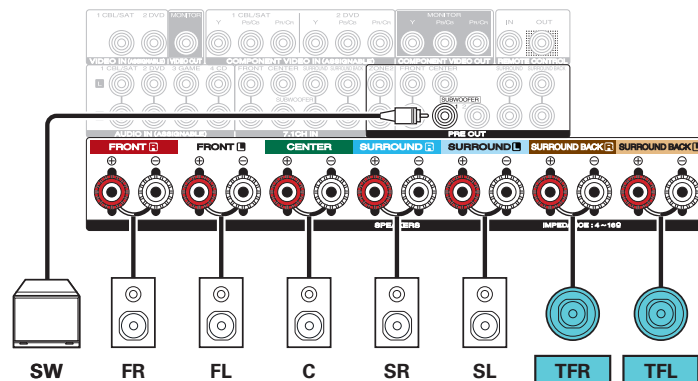
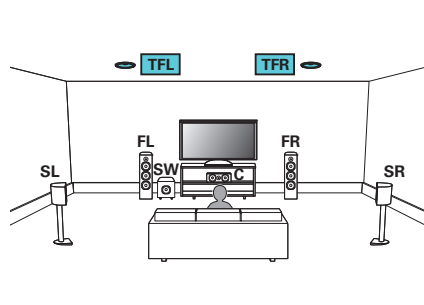

- Wybierz dla opcji "Tryb przypisania" ustawienie "Sufitowe przednie" w menu. (🔑 str. 192)

## □ Przykładowe połączenia w przypadku używania głośników górnych środkowych

Ten 7.1-kanalowy system surround jest taki sam, jak podstawowy 5.1-kanalowy system, ale z górnymi środkowymi głośnikami.

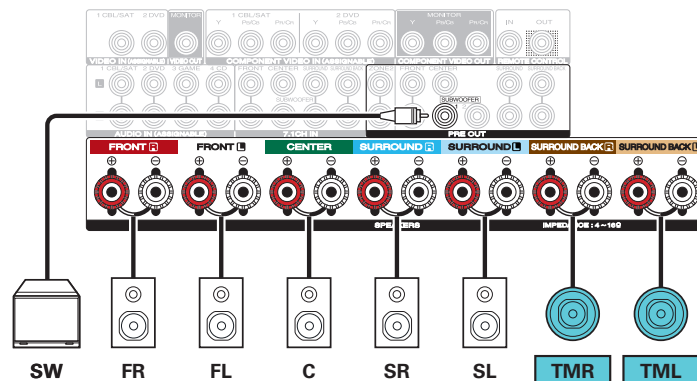
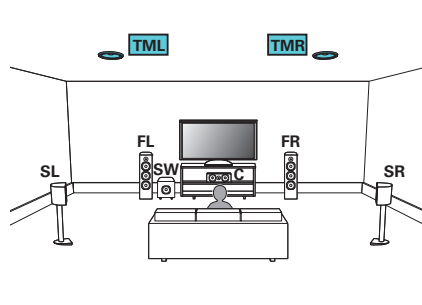

- Wybierz dla opcji "Tryb przypisania" ustawienie "Sufitowe środkowe" w menu. (🔗 str. 192)

## □ Przykładowe połączenia w przypadku używania głośników przednich Dolby Atmos Enabled

Ten 7.1-kanałowy system surround jest taki sam, jak podstawowy 5.1-kanałowy system, ale z przednimi głośnikami Dolby Atmos Enabled.

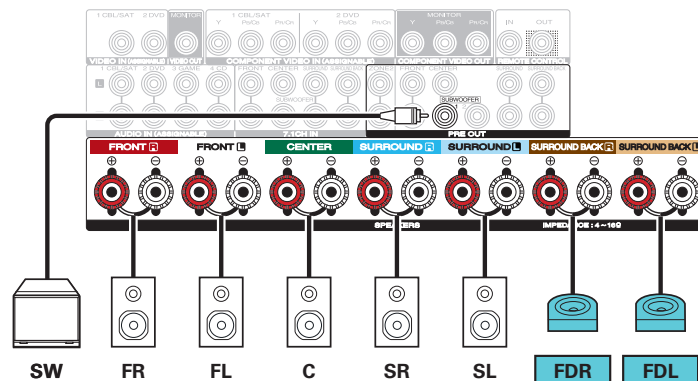
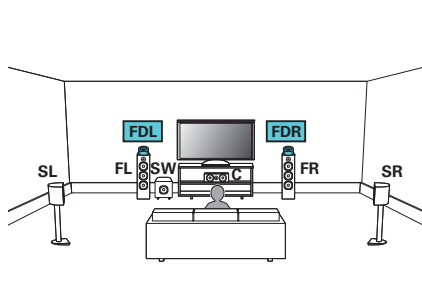

- Wybierz dla opcji "Tryb przypisania" ustawienie "Przednie Dolby" w menu. (🔗 str. 192)



## □ Przykładowe połączenia w przypadku używania głośników Dolby Atmos Enabled surround

Ten 7.1-kanalowy system surround jest taki sam, jak podstawowy 5.1-kanalowy system, ale z głośnikami surround Dolby Atmos Enabled.

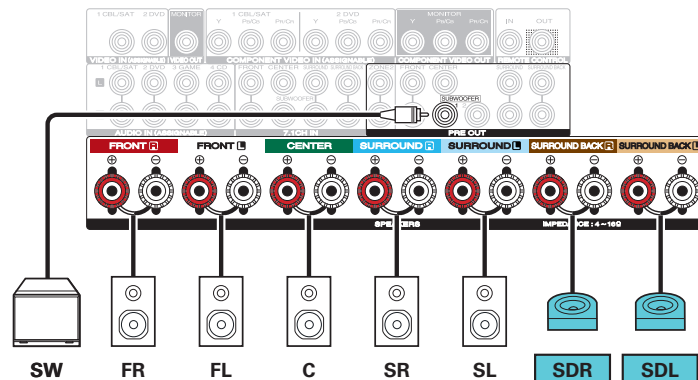
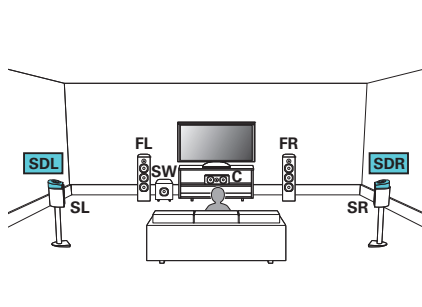

- Wybierz dla opcji "Tryb przypisania" ustawienie "Surround Dolby" w menu. (🔗 str. 192)

## ■ Odtwarzanie 5.1-kanalowe (połączenie bi-amp przedniego głośnika)

Ten system odtwarza 5.1-kanalów. Można używać połączenia bi-amp dla głośników przednich. Połączenie bi-amp jest metodą podłączenia osobnych wzmacniaczy do gniazd wysokotonowych i niskotonowych głośników kompatybilnych z bi-amp. To połączenie pozwala na przepływ siły przeciwelektromotorycznej (napięcie zasilające wraca bez wyprowadzania) z głośnika niskotonowego do głośnika wysokotonowego, bez wpływu na jakość dźwięku, tworząc wyższą jakość dźwięku.

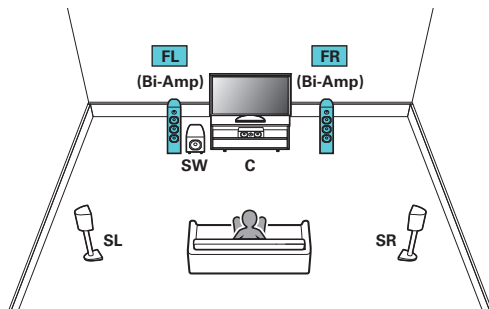

- Wybierz dla opcji "Tryb przypisania" ustawienie "Bi-Amp" w menu. (👉 str. 193)

### UWAGA

- Wykonując połączenia bi-amp, pamiętaj o usunięciu płytki zwierającej lub przewodu między gniazdami głośnika niskotonowego i wysokotonowego.

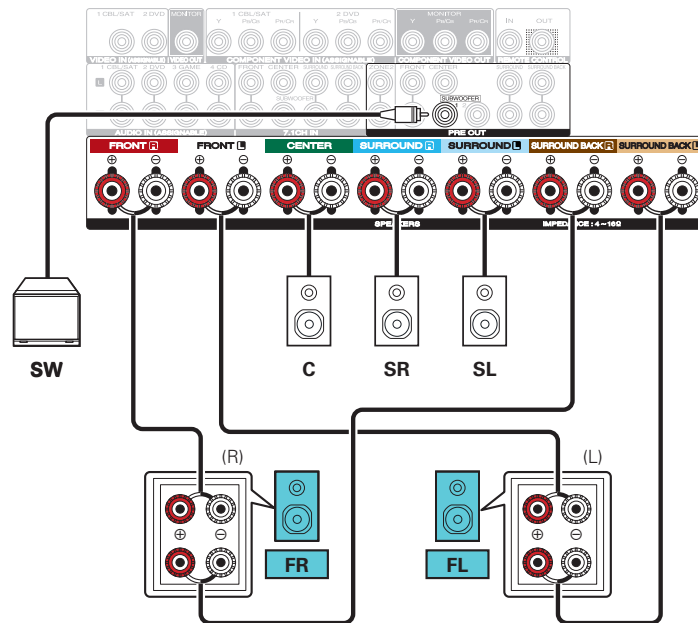

## ■ Odtwarzanie 5.1-kanalowe + druga para przednich głośników

Ten system pozwala na przełączanie odtwarzania pomiędzy przednimi głośnikami A i B.

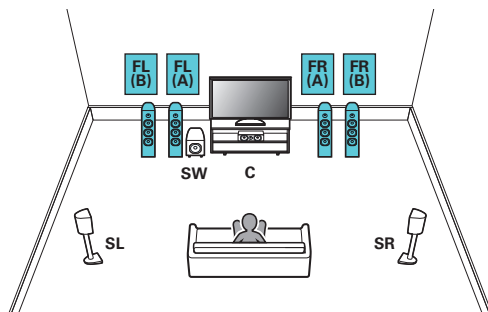

- Wybierz dla opcji "Tryb przypisania" ustawienie "Frontowe B" w menu. (👉 str. 193)

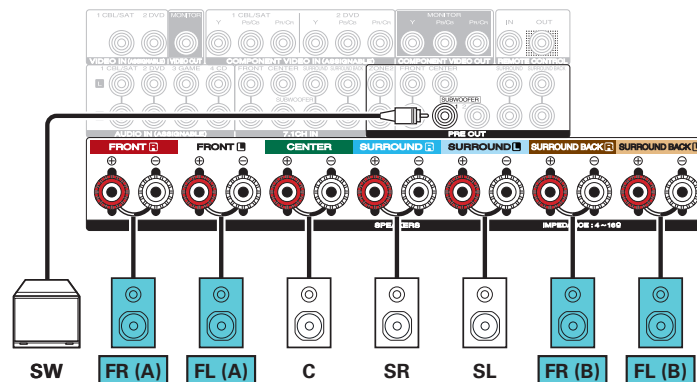

## ■ Odtwarzanie 5.1-kanalowe (MAIN ZONE) + 2-kanalowe (ZONE2)

Ta metoda podłączenia tworzy 5.1-kanalowy system głośników w strefie MAIN ZONE i 2-kanalowy system w strefie ZONE2.

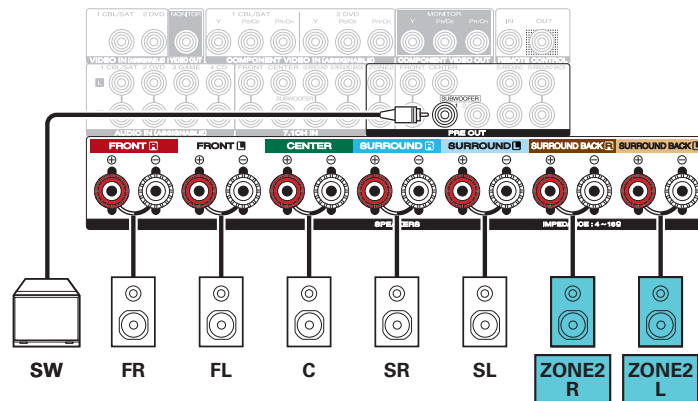
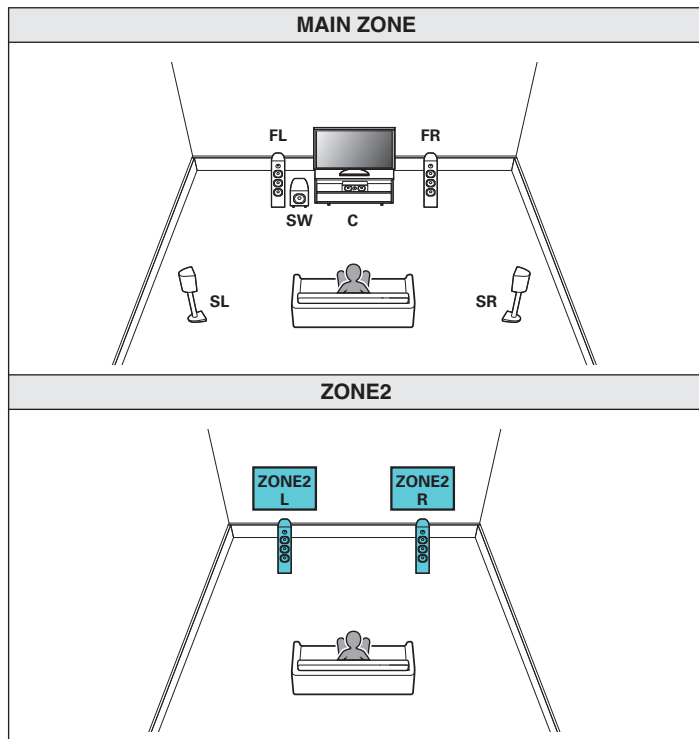

- Wybierz dla opcji "Tryb przypisania" ustawienie "ZONE2" w menu. (🔍 str. 193)

## ■ Podłączenie zewnętrznego wzmacniacza mocy

Tej jednostki można użyć jako przedwzmacniacza podłączając zewnętrzny wzmacniacz mocy do złączy PRE OUT. Dodając wzmacniacz mocy do każdego kanału, rzeczywistość dźwięku może być jeszcze większa.

Wybierz żądane złącze i podłącz urządzenie.

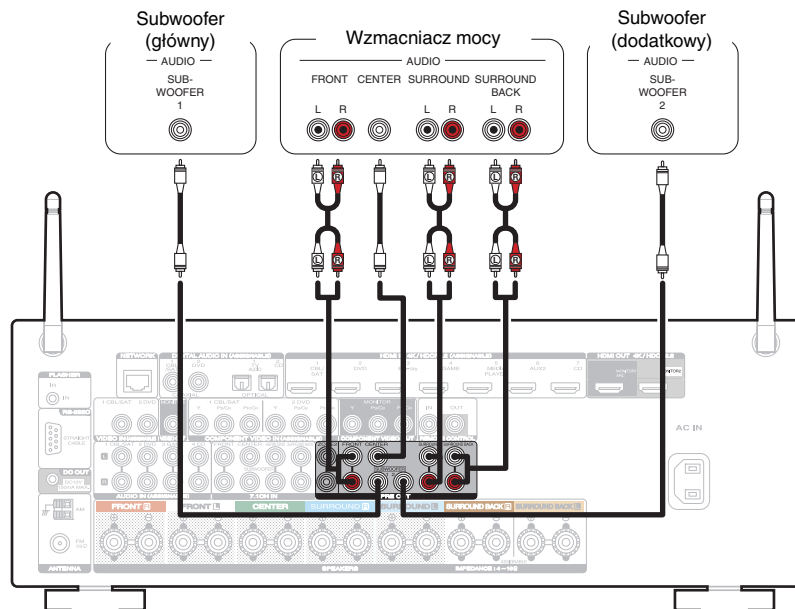

- W przypadku korzystania z jednego tylnego głośnika surround, podłącz go do zacisku lewego kanału (L).



## Podłączenie odbiornika TV

Podłącz do tego urządzenia odbiornik telewizyjny, aby wyświetlać na nim sygnał z wejść wideo. Z pomocą tego urządzenia można również odtwarzać dźwięk z odbiornika telewizyjnego.

Sposób podłączenia odbiornika telewizyjnego zależy od tego, w jakie jest on wyposażony złącza i funkcje.

Funkcja ARC (Audio Return Channel) służy do odtwarzania dźwięku z telewizora za pomocą niniejszego amplitunera w taki sposób, że sygnał dźwiękowy z telewizora jest przesyłany do amplitunera za pośrednictwem kabla HDMI.

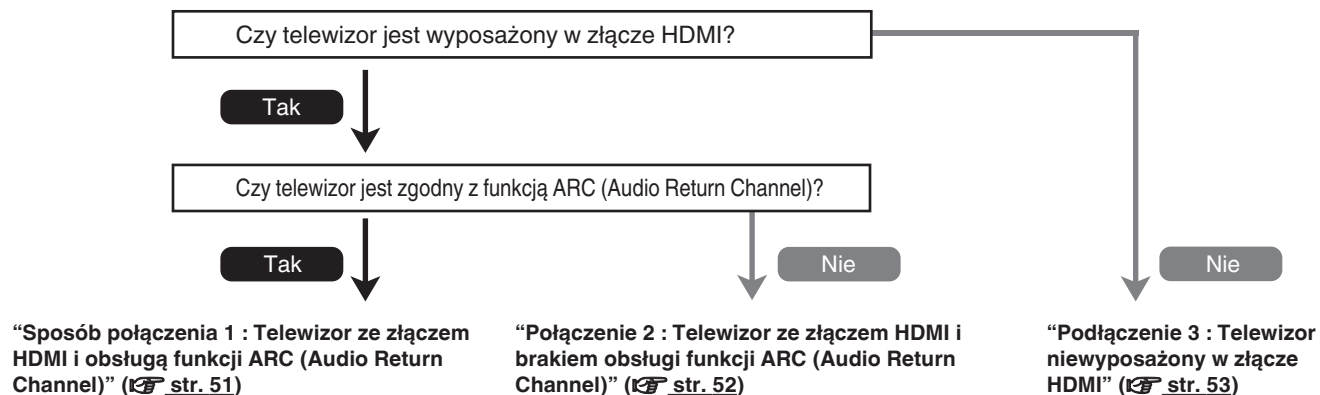

## Sposób połączenia 1 : Telewizor ze złączem HDMI i obsługą funkcji ARC (Audio Return Channel)

Użyj kabla HDMI, aby podłączyć telewizor obsługujący funkcję ARC.

W przypadku korzystania z telewizora obsługującego funkcję ARC, ustaw opcję “Sterowanie HDMI” na “Włącz”. (🔍 str. 168)

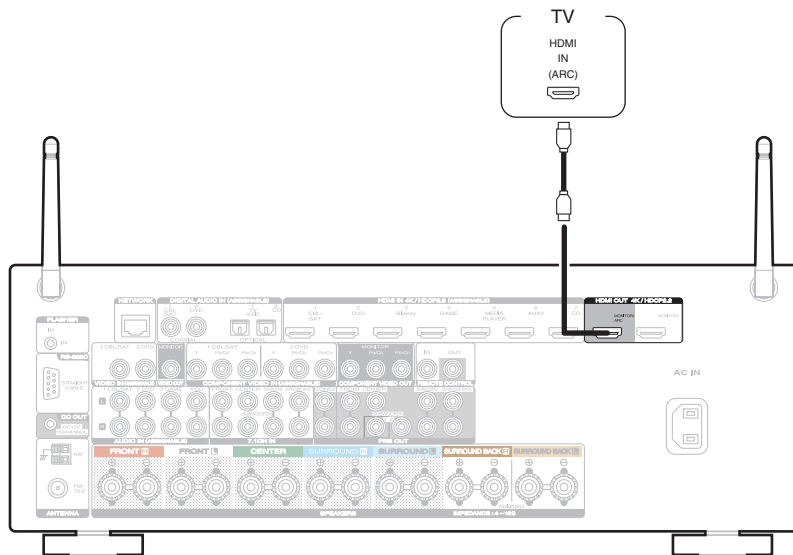

- W przypadku korzystania z funkcji ARC, należy podłączyć do złącza HDMI MONITOR 1.



## Połączenie 2 : Telewizor ze złączem HDMI i brakiem obsługi funkcji ARC (Audio Return Channel)

Podłącz telewizor do tego urządzenia za pomocą kabla HDMI.

Aby odtwarzać dźwięk z telewizora za pomocą tego urządzenia, użyj kabla optycznego do podłączenia telewizora do tego urządzenia.

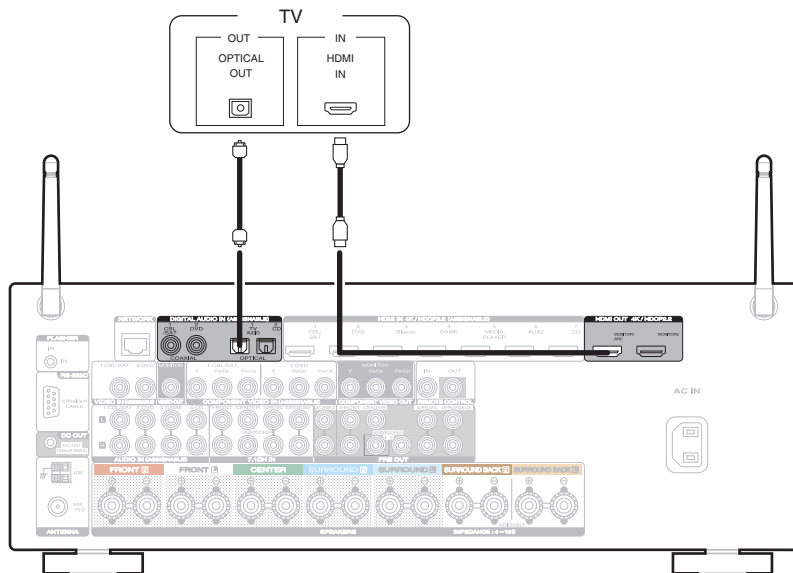



## Podłączenie 3 : Telewizor niewyposażony w złącze HDMI

Należy użyć komponentu wideo lub przewodu wideo do podłączenia telewizora do tego urządzenia.

Aby odtwarzać dźwięk z telewizora za pomocą tego urządzenia, użyj kabla optycznego do podłączenia telewizora do tego urządzenia.

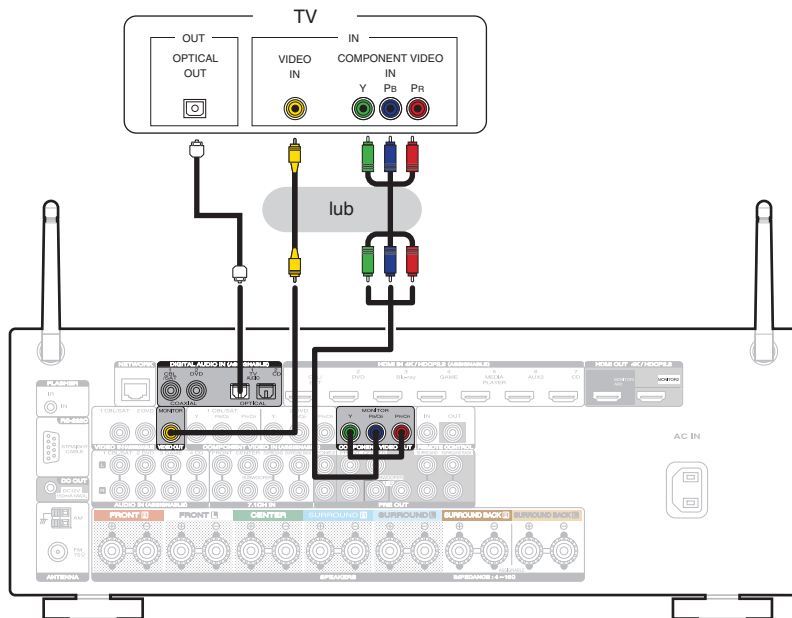

## Podłączanie odtwarzacza

Amplituner wyposażony jest w trzy typy złączy wejściowych video (HDMI, component video oraz composite video) i trzy typy złączy wejściowych sygnału audio (HDMI, digital audio i audio).

Wybierz odpowiednie złącza wejściowe w zależności od tego, w jakie złącza wyposażone jest podłączane urządzenie.

Jeśli urządzenie podłączone do tego amplitunera jest wyposażone w złącze HDMI, zaleca się używać złączy HDMI.

W przypadku złącza HDMI za pomocą jednego kabla można przesyłać sygnały audio i wideo.

- “Podłączanie Set-Top Box (Tuner TV satelitarnej/kablowej)” (🔍 str. 55)
- “Podłączanie odtwarzacza płyt Blu-ray/odtwarzacza DVD” (🔍 str. 56)
- “Podłączanie kamery lub konsoli do gier” (🔍 str. 57)



- Podłącz urządzenia zgodnie z oznaczeniami wejść sygnału na złączach wejściowych audio/wideo tego urządzenia.
- Źródło przypisane do złączy HDMI IN, DIGITAL AUDIO IN, COMPONENT VIDEO IN, VIDEO IN i AUDIO IN może zostać zmienione. Patrz “Przypisanie wejść”, w celu uzyskania informacji jak zmienić źródła sygnału HDMI, przypisane do złączy wejściowych. (🔍 str. 178)
- Aby odtwarzać sygnały audio, przekazywane do urządzenia, na telewizorze podłączonym poprzez HDMI, należy ustawić w menu “Wyjście HDMI Audio” na “TV”. (🔍 str. 166)
- Aby odtwarzać treści, do których prawa autorskie są chronione przez HDCP 2.2, należy używać wyłącznie odtwarzacza i telewizora z obsługą HDCP 2.2.



## Podłączenie Set-Top Box (Tuner TV satelitarnej/kablowej)

Przykładowo opisano sposób podłączenia dekodera satelitarnego/televizji kablowej.

Wybierz złącza wejściowe odpowiadające złączom na podłączanym urządzeniu.

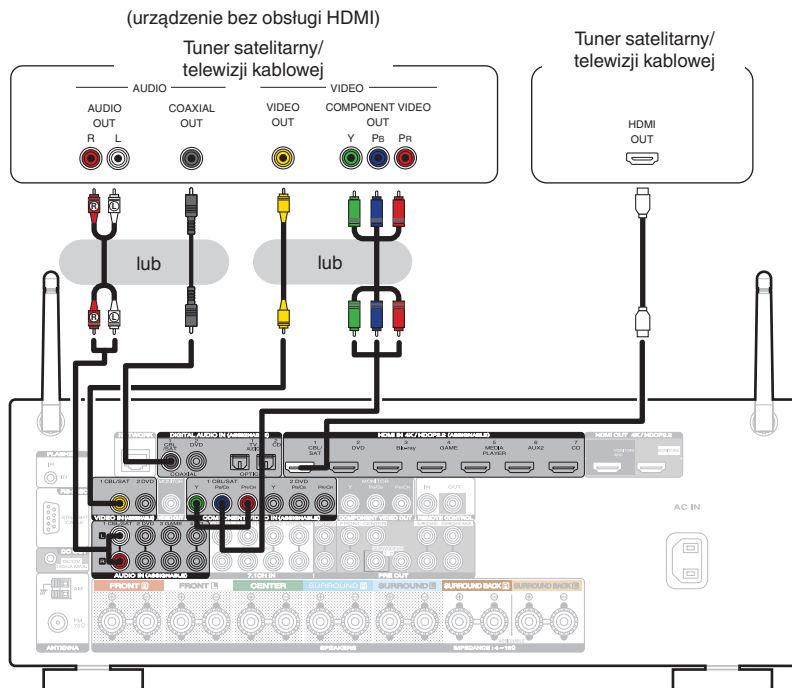

## Podłączenie odtwarzacza płyt Blu-ray/odtwarzacza DVD

Przykładowo opisano sposób podłączenia odtwarzacza DVD lub odtwarzacza Blu-ray.

Wybierz złącza wejściowe odpowiadające złączom na podłączanym urządzeniu.

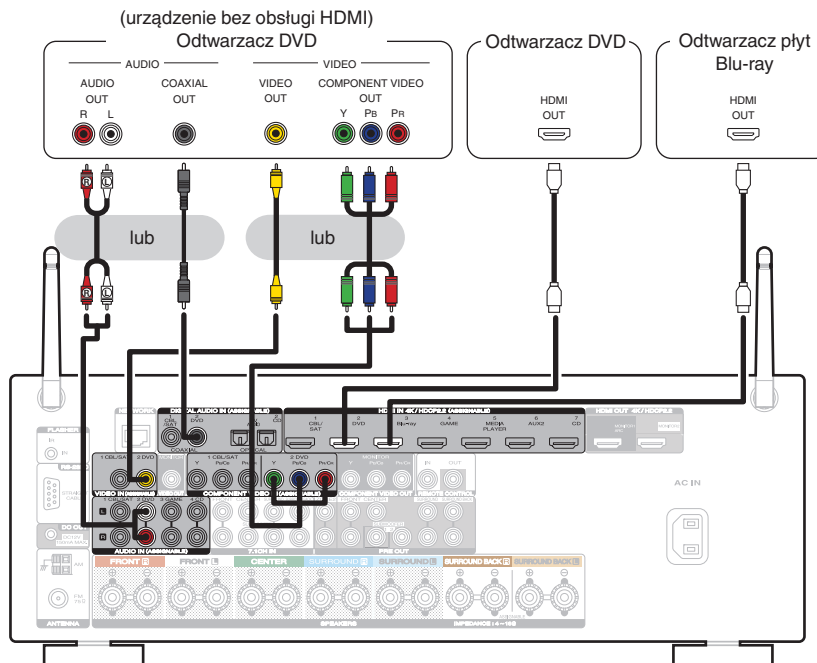

## Podłączanie kamery lub konsoli do gier

Przykładowo opisano sposób podłączenia kamery wideo.

Podłącz do tej jednostki urządzenie do odtwarzania, na przykład kamerę wideo lub konsolę gier.

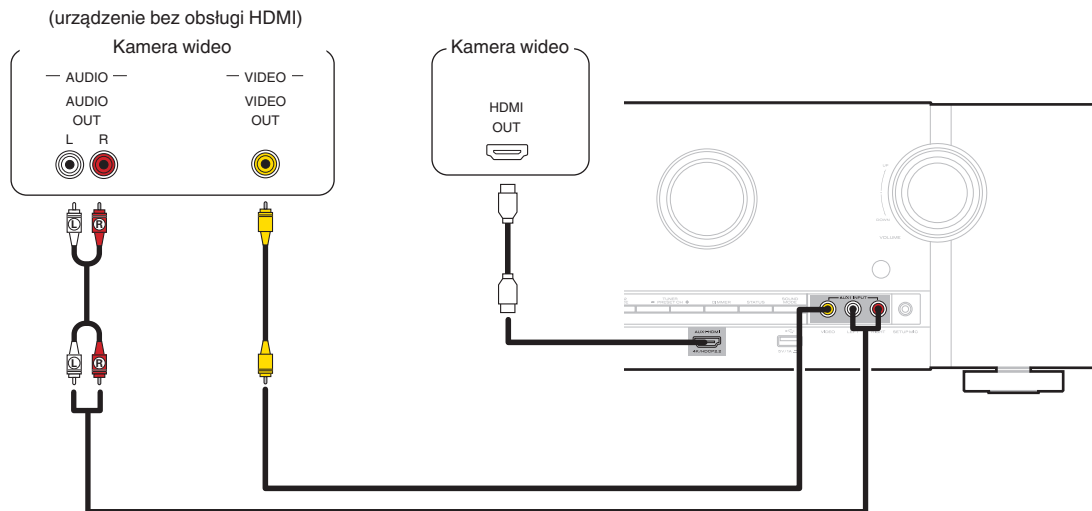

## Podłączenie urządzenia wyposażonego w wielokanałowe złącze wyjściowe

Amplifier można podłączyć do zewnętrznego urządzenia wyposażonego w złącza wyjściowe dźwięku wielokanałowego, pozwoli to cieszyć się zarówno dźwiękiem, jak i obrazem wideo.

Aby odtwarzać analogowy sygnał dźwiękowy ze złącz 7.1CH IN, ustaw parametr "Tryb wyjściowy" na "7.1CH IN". (🔍 str. 181)

Urządzenie wyposażone w wielokanałowe złącze wyjściowe

(odtwarzacz płyt Blu-ray, odtwarzacz płyt DVD, dekodery zewnętrzne itd.)

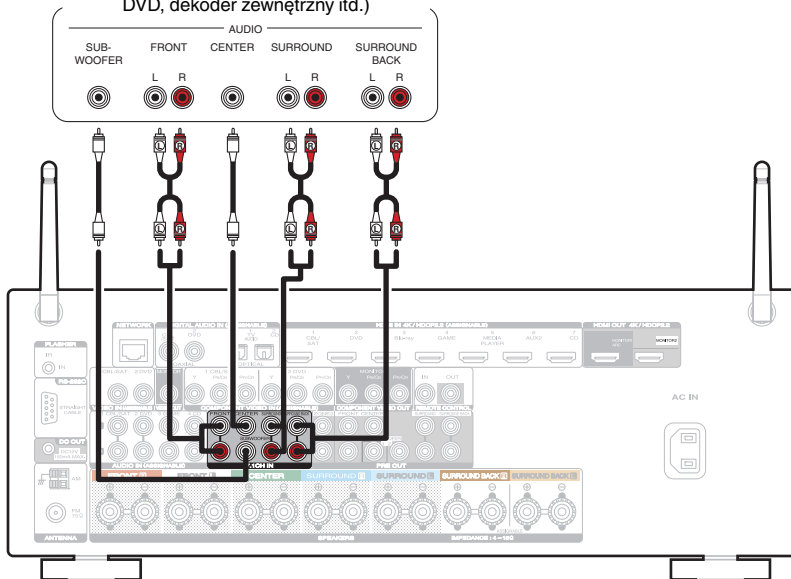

• Sygnał wideo można podłączyć w taki sam sposób, jak dla odtwarzacza płyt Blu-ray/odtwarzacza płyt DVD. "Podłączenie odtwarzacza płyt Blu-ray/odtwarzacza DVD" (🔍 str. 56)



## Podłączenie iPoda lub urządzenia pamięci USB do portu USB

W celu podłączenia iPoda do tego urządzenia, użyj przewodu USB dostarczonego wraz z iPodem.

Instrukcje postępowania opisano w "Playing an iPod" (🔍 str. 71) lub "Playing a USB memory device" (🔍 str. 76).

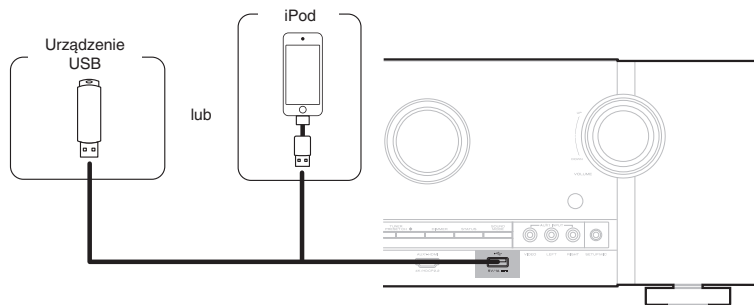

- Firma Marantz nie gwarantuje, że wszystkie urządzenia pamięci masowej będą działały oraz że będą prawidłowo zasilane. W przypadku korzystania z przenośnego dysku twardego (HDD) dostarczanego z własnym zasilaczem sieciowym, należy skorzystać z tego zasilacza.

### UWAGA

- Pamięci USB nie działają poprzez USB hub.
- Nie ma możliwości używania amplitunera po podłączeniu komputera za pomocą kabla USB i portu USB.
- Do podłączenia urządzenia magazynującego USB nie stosuj kabli przedłużających. Może to powodować zakłócenia pracy innych urządzeń.



## ■ Obsługiwane modele iPod'ów/iPhone'ów

### • iPod classic



iPod classic  
80GB



iPod classic  
160GB (2007)



iPod classic  
160GB (2009)

### • iPod nano



iPod nano  
3rd generation  
(video)  
4GB 8GB



iPod nano  
4th generation (video)  
8GB 16GB



iPod nano  
5th generation (video camera)  
8GB 16GB



iPod nano  
6th generation  
8GB 16GB



iPod nano  
7th generation  
16GB

### • iPod touch



iPod touch  
2nd generation  
8GB 16GB 32GB



iPod touch  
3rd generation  
32GB 64GB



iPod touch  
4th generation  
8GB 16GB 32GB 64GB



iPod touch  
5th generation  
16GB 32GB 64GB

### • iPhone



iPhone 3G  
8GB 16GB



iPhone 3GS  
8GB 16GB 32GB



iPhone 4  
8GB 16GB 32GB



iPhone 4S  
16GB 32GB 64GB



iPhone 5  
iPhone 5c iPhone 5s  
16GB 32GB 64GB





## Podłączenie anteny FM/AM

Podłącz antenę, dostrój program, a następnie przesuń antenę w miejsce, gdzie są najmniejsze szумы. Następnie użyj taśmy itp., aby przymocować antenę w tym miejscu. ("Słuchanie transmisji FM/AM" (👉 str. 84))



- Jeżeli uzyskanie prawidłowego sygnału stacji nie jest możliwe, zalecamy zainstalowanie anteny zewnętrznej. Dokładniejsze informacje można uzyskać w sklepie, w którym nabyte zostało to urządzenie.

### UWAGA

- Upewnij się, że gniazda przewodów anteny pętlowej AM nie dotykają metalowych części panelu.

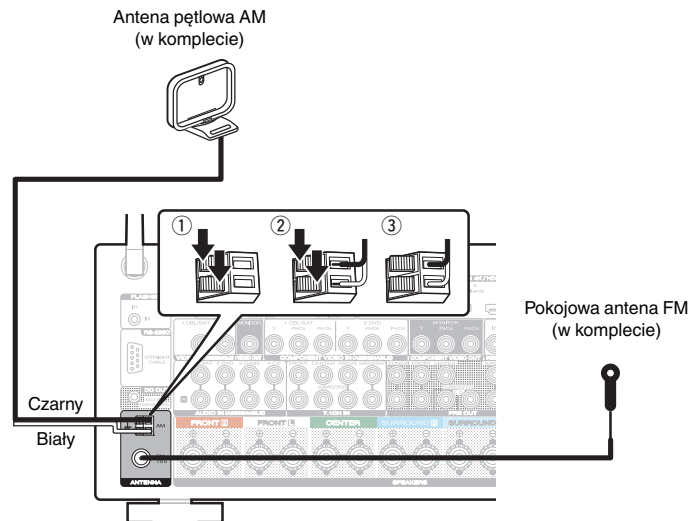

## ■ Używanie anteny pętlowej AM

### Zawieszenie na ścianie

Zawieś bezpośrednio na ścianie, bez montażu.

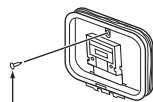

Gwóźdź, pinezka itp.

### Stanie samodzielne

Użyj powyższej procedury, aby zamontować.

Podczas montażu, patrz "AM loop antenna assembly".

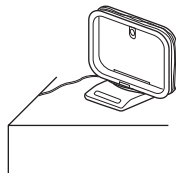

## ■ Montaż anteny pętlowej AM

- 1 Przełóż stojak przez dolną część anteny pętlowej od tyłu i nachyl do przodu.
- 2 Włóż wystającą część do kwadratowego otworu w stojaku.

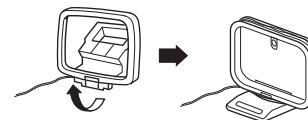
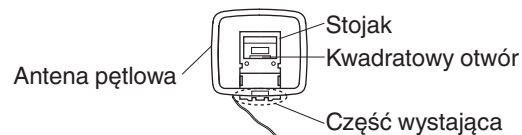

## Podłączenie do sieci domowej (LAN)

Urządzenie może się łączyć z siecią przy pomocy przewodowej lub bezprzewodowej sieci LAN.

To urządzenie można podłączyć do sieci domowej (LAN) w celu odtwarzania dźwięku z różnych źródeł oraz wykonywania następujących czynności.

- Odtwarzanie dźwięku sieciowego takiego jak np. radio internetowe i zasobów z serwerów multimedialnych
- Korzystanie z funkcji Apple AirPlay
- Obsługa tego urządzenia za pośrednictwem sieci LAN
- Aktualizacja oprogramowania wewnętrznego (firmware)

**W celu uzyskania połączenia z Internetem, należy skontaktować się z ISP (Internet Service Provider) lub sklepem komputerowym.**

### Przewodowa sieć LAN

Aby połączyć przez przewodową sieć LAN, użyj kabla LAN, aby podłączyć router do urządzenia, tak jak pokazano na rysunku poniżej.

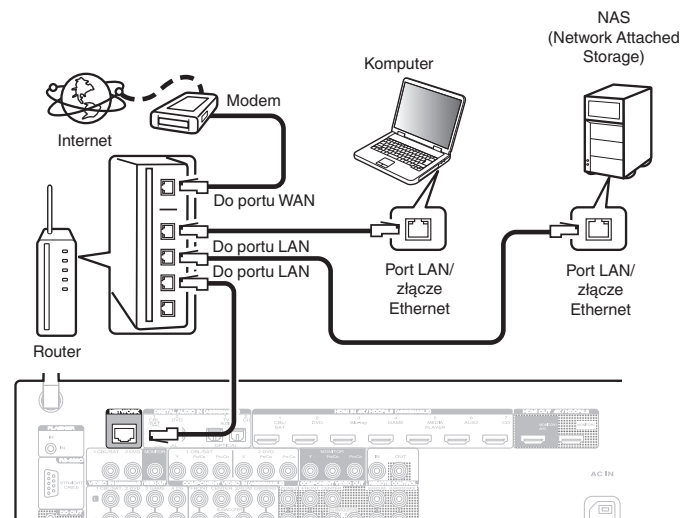

## Sieć bezprzewodowa LAN

Podczas łączenia z bezprzewodową siecią LAN, ustaw antenę prętową na panelu tylnym, służącą do połączenia z Bluetooth/bezprzewodową siecią LAN, w pozycji pionowej.

Więcej informacji o podłączaniu routera bezprzewodowej sieci LAN można znaleźć w “Konfiguracja Wi-Fi”. (🔍 str. 204)

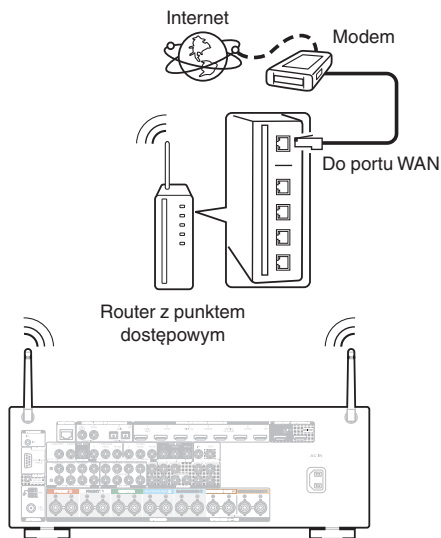

- Do współpracy z amplitunerem, zalecamy użycie routera wyposażonego w następujące funkcje:
  - Wbudowany serwer DHCP (Protokół dynamicznej konfiguracji sieci)  
Funkcja ta automatycznie przypisuje adresy urządzeniom zgłaszającym się w sieci LAN.
  - Wbudowany przełącznik 100BASE-TX  
W celu podłączenia wielu urządzeń, zaleca się wbudowany przełącznik o prędkości 100 Mb/s lub wyższej.
- Stosuj wyłącznie ekranowane kable STP lub ScTP LAN (łatwo dostępne w sklepach detalicznych). (zalecane CAT-5 lub lepsze)
- Zaleca się stosowanie normalnego, ekranowanego przewodu LAN. W przypadku zastosowania przewodu płaskiego lub nieekranowanego może dojść do zakłócania pracy innych urządzeń.
- W przypadku korzystania z routera obsługującego funkcję WPS (Wi-Fi Protected Setup), można łatwo nawiązać połączenie Wi-Fi.
- W przypadku podłączenia amplitunera do sieci bez funkcji DHCP, skonfiguruj adres IP itd., w “Sieć”. (🔍 str. 203)

### UWAGA

- Typy routerów, które mogą być użyte, zależą od warunków technicznych udostępniania usługi internetowej. W celu uzyskania dokładniejszych informacji, skontaktuj się z dostawcą usług internetowych lub ze sklepem.
- Amplituner nie jest zgodny z PPPoE. Router kompatybilny z PPPoE jest wymagany, jeśli zakontraktowana linia nie jest ustawiona przy użyciu PPPoE.
- Nie podłączaj złącza NETWORK bezpośrednio do portu LAN/złącza Ethernet w komputerze.
- Różne usługi online mogą zostać przerwane bez uprzedniego powiadomienia.



## Podłączanie zewnętrznego urządzenia sterującego

### Gniazda REMOTE CONTROL

#### ■ Wykonywanie operacji za pomocą RC na tym urządzeniu bez kontaktu wzrokowego

Do złącza REMOTE CONTROL można podłączyć zewnętrzny odbiornik podczerwieni w celu wykonania operacji na tym urządzeniu za pomocą dostarczonego pilota bez kontaktu wzrokowego. Może to być konieczne, jeśli urządzenie jest schowane w szafce lub w kącie, co uniemożliwia bezpośrednie skierowanie pilota na to urządzenie.

W tym celu wyłącz funkcję odbioru zdalnego sygnału sterującego ("Funkcja zdalnego blokowania" (🔒 str. 142)).

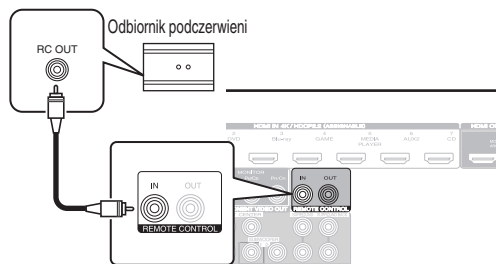

#### UWAGA

- Gdy funkcja odbierania zdalnego sygnału sterującego jest wyłączona, nie można wykonywać operacji za pomocą pilota.

#### ■ Zdalne podłączenie urządzeń firmy Marantz

W przypadku używania urządzenia firmy Marantz innego niż to urządzenie, które obsługuje zdalne podłączenie, do przesyłania sygnałów zdalnego sterowania wystarczy podłączenie urządzenia do złącza REMOTE CONTROL IN/OUT za pomocą kabla monofonicznego.

Aby użyć tej funkcji, ustaw znajdujący się na panelu tylnym podłączonego urządzenia dźwiękowego przełącznik zdalnego sterowania w położeniu "EXTERNAL" lub "EXT."

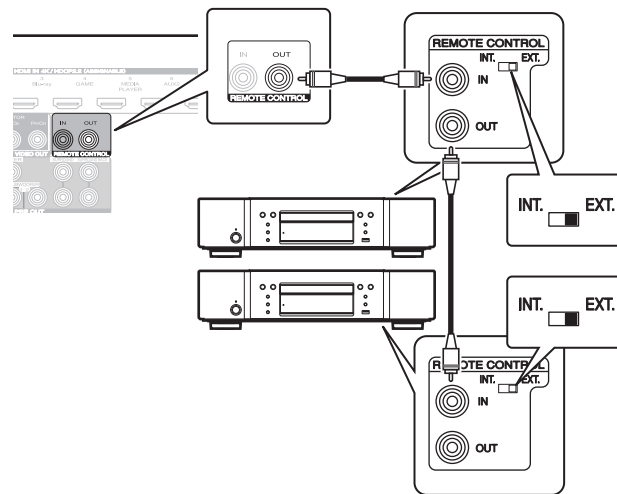

## Gniazdo DC OUT

Jeżeli podłączone jest urządzenie wyposażone w złącza DC IN, to włączenie i przejście w tryb oczekiwania tego urządzenia będzie sterowane poprzez amplituner.

Złącze wyjściowe DC OUT wyprowadza sygnał elektryczny 12 V DC /150 mA (maks.).

Urządzenie zgodne z wyzwaniem 12 V DC/150 mA

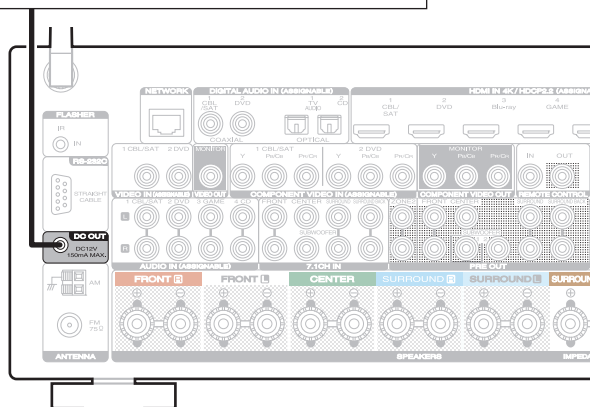

### UWAGA

- W celu podłączenia do gniazda DC OUT, posłuż się monofonicznym kablem z wtykiem mini jack. Nie stosuj stereofonicznego kabla z wtykiem mini jack.
- Jeżeli dopuszczalny poziom wejściowy wyzwania dla podłączonego urządzenia przekracza 12 V DC/150 mA lub doszło do zwarcia, gniazdo DC OUT nie może być użyte. W tym przypadku, wyłącz zasilanie urządzenia i odłącz go.



## Podłączenie przewodu zasilającego

Po wykonaniu wszystkich połączeń włożyć wtyczkę zasilania do gniazda sieciowego.

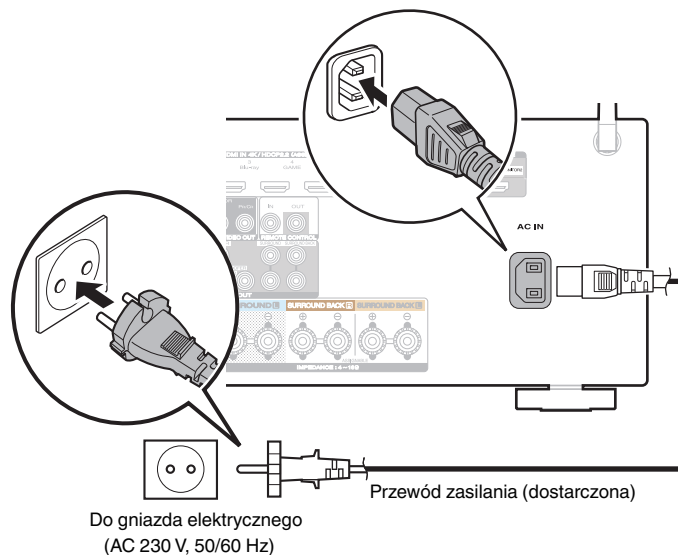

## ■ Spis treści

### Operacje podstawowe

Włączanie urządzenia	69
Wybór źródła sygnału	69
Ustawienie poziomu głośności	70
Czasowe wyciszenie dźwięku (Wyciszenie)	70
Wybór trybu dźwięku	118

### Odtwarzanie z urządzenia

Odtwarzanie sygnału z odtwarzacza płyt Blu-ray/odtwarzacza DVD	70
Odtwarzanie z iPod	71
Odtwarzanie z pamięci USB	76
Słuchanie muzyki z urządzenia Bluetooth	79
Słuchanie transmisji FM/AM	84

### Sieciowe odtwarzanie audio/usług

Słuchanie radia internetowego	95
Odtwarzanie plików przechowywanych na komputerze lub urządzeniu NAS	99
Funkcja AirPlay	103
Funkcja Spotify Connect	106

### Funkcje pomocnicze

Funkcje pomocnicze	107
Funkcja sterowania HDMI	130
Funkcja Menu Smart	131
Funkcja wyłączenia czasowego	133
Funkcja Smart Select	135
Funkcja blokady panelu	140
Funkcja zdalnego blokowania	142

### Inne funkcje

Funkcja sterowania z sieci Web	138
Odtwarzanie w strefie ZONE2 (Oddzielne pomieszczenie)	143





# Operacje podstawowe

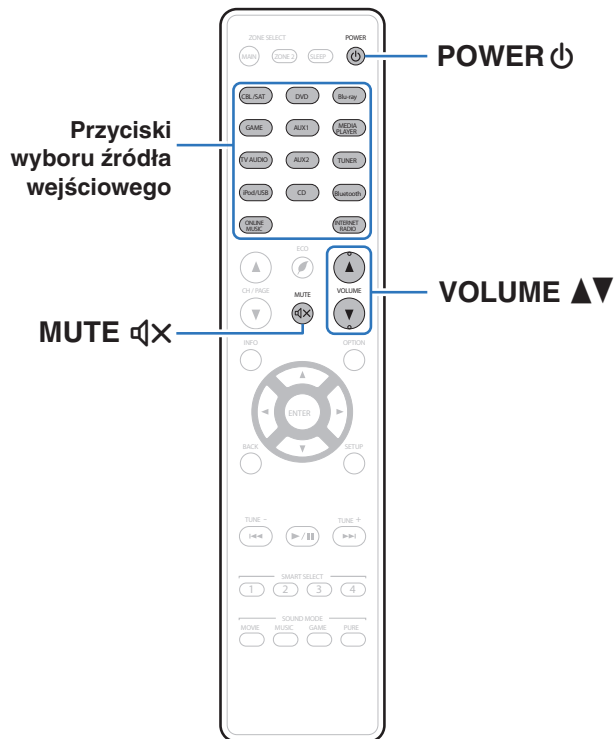

## Włączanie urządzenia

**1** Naciśnij przycisk POWER , aby włączyć zasilanie urządzenia.



- Można nacisnąć przycisk wyboru źródła, gdy urządzenie jest w trybie czuwania, aby włączyć zasilanie.
- Naciskając przycisk  na urządzeniu możesz również przełączyć urządzenie w tryb czuwania.

## Wybór źródła sygnału

**1** Naciśnij przycisk wyboru żądanego źródła sygnału do odtworzenia.

Żądane źródło sygnału można wybrać bezpośrednio.



- Źródło sygnału można wybrać również za pomocą przełącznika INPUT SELECTOR na urządzeniu.



## Ustawienie poziomu głośności

- 1 Dla ustawienia poziomu głośności, posłuż się przyciskami **VOLUME ▲▼**.





- Zakres regulacji różni się odpowiednio do sygnału wejściowego i do ustawienia poziomu kanału, itd.
- Głośność główną można również regulować obracając pokrętkę VOLUME na amplitunerze.

## Czasowe wyciszenie dźwięku (Wyciszenie)



- 1 Naciśnij przycisk **MUTE** .
  - Na wyświetlaczu pojawi się "MUTE".
  -  pojawi się na ekranie telewizora.



- Poziom dźwięku zostanie zmniejszony do poziomu ustawionego w menu przez parametr "Poziom wyciszenia" w menu. ( str. 159)
- Chcąc skasować, ponownie naciśnij **MUTE** . Wyciszenie można również skasować poprzez zmianę poziomu głośności.

## Odtwarzanie sygnału z odtwarzacza płyt Blu-ray/odtwarzacza DVD

Poniżej opisana jest procedura odtwarzania płyt DVD/Blu-ray.

- 1 **Przygotowanie do odtwarzania.**
    - ① Włącz zasilanie odbiornika TV, subwoofer oraz odtwarzacza.
    - ② Zmień wejście odbiornika TV na amplitunerze.
  - 2 **Naciśnij przycisk **POWER**  włączając zasilanie amplitunera.**
  - 3 **Naciśnij przycisk **DVD** lub **Blu-ray** przełączając źródło sygnału na odtwarzacz używany do odtwarzania.**
  - 4 **Odtwarzanie sygnału z odtwarzacza płyt Blu-ray/odtwarzacza DVD.**
- **Odtwarzanie dźwięku surround** ( str. 118)



## Odtwarzanie z iPod

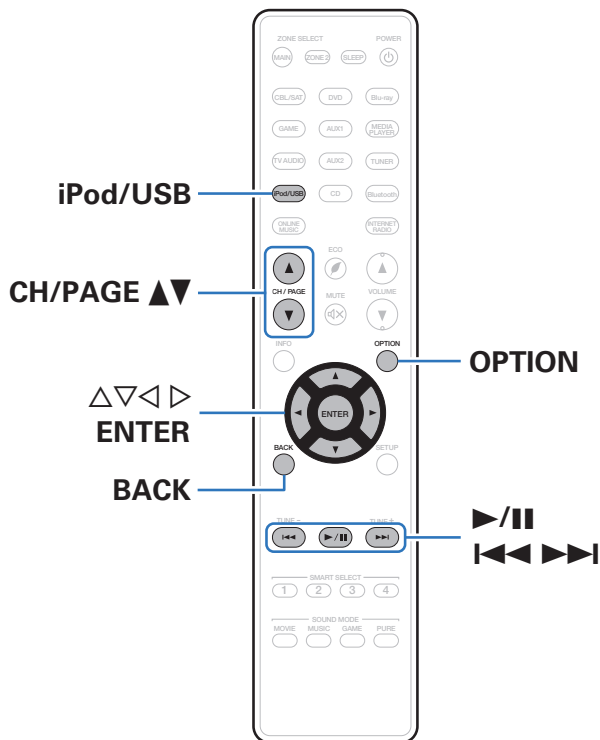

- Do podłączenia iPod'a z portem USB na tym urządzeniu, w celu odtwarzania muzyki zapisanej na iPodzie, można użyć kabla USB dostarczanego wraz z iPodem.
- Informacje o modelach iPod, które można używać do odtwarzania dźwięku na tym urządzeniu, można znaleźć w części "Supported iPod/ iPhone models" (📖 str. 60).
- Aby uzyskać informacje jak odtwarzać na tym urządzeniu pliki muzyczne zapisane na iPhone, iPod touch, iPad lub iTunes, patrz "Funkcja AirPlay" (📖 str. 103).

## Śłuchanie muzyki z urządzenia iPod

- 1 Podłącz urządzenie iPod do portu USB.** (🔧 str. 59)
- 2 Naciśnij przycisk iPod/USB, aby wybrać “iPod/USB” jako źródło dźwięku.**  
Na wyświetlaczu amplitunera pojawi się komunikat “Browse from iPod”.
  - Na ekranie telewizora nie są wyświetlane żadne informacje.
- 3 Aby odtwarzać muzykę, obsługuj iPoda patrząc na jego wyświetlacz.**



- “Tryb przeglądania iPod” ma dwa tryby, “Z iPod” i “Na ekranie”. Domyślnie jest włączony tryb “Z iPod”, który umożliwia obsługę iPoda, patrząc na jego ekran.
- Zmiana trybu na “Na ekranie”, umożliwiający obsługę urządzenia i wyświetlanie informacji na ekranie telewizora, jest opisana w części “Tryb przeglądania iPod settings” (🔧 str. 73).

### UWAGA

- Zależnie od typu iPoda oraz wersji oprogramowania, pewne funkcje mogą nie być dostępne.
- Firma Marantz nie ponosi odpowiedzialności za jakiegokolwiek problemy wynikające z użytkowania iPoda, a także zapisanych na nim danych, gdy amplituner współpracuje z iPodem.

## ■ Czynności dostępne poprzez menu opcji

Można wykonywać operacje, gdy “Tryb przeglądania iPod” jest ustawiony na “Z iPod”. (🔧 str. 73)

- “Ustawienia trybu przeglądania iPod” (🔧 str. 73)
- “Regulacja poziomu głośności dla każdego z kanałów w taki sposób, aby pasował do źródła wejściowego (Reg. poziomu kanału)” (🔧 str. 113)
- “Regulacja barwy dźwięku (Barwa dźwięku)” (🔧 str. 114)
- “Wyświetlanie żądanego sygnału wideo na monitorze podczas odtwarzania dźwięku (Wybór video)” (🔧 str. 115)
- “Dostosowywanie jakości obrazu do środowiska wyświetlania (Tryb obrazu)” (🔧 str. 116)
- “Odtwarzanie tego samego utworu we wszystkich strefach (Wszystkie strefy stereo)” (🔧 str. 117)



## Ustawianie trybu pracy (Tryb przeglądania iPod)

W tym trybie podczas odtwarzania muzyki na iPodzie, na ekranie telewizora wyświetlane są różne listy i ekrany. Ten rozdział opisuje kroki niezbędne do odtwarzania utworów na iPodzie w trybie "Na ekranie".

**1 Naciśnij OPTION, gdy źródłem wejściowym jest "iPod/USB".**  
Wyświetlony zostanie ekran menu opcji.

**2 Wybierz "Tryb przeglądania iPod", a następnie naciśnij przycisk ENTER.**

Wyświetlony zostanie ekran Tryb przeglądania iPod.

**3 Przyciskami <Δ> wybierz opcję "Na ekranie", następnie naciśnij przycisk ENTER.**

- Poniżej wymienione są czynności dostępne w trybach "Na ekranie" i "Z iPod".

Tryb przeglądania iPod		Z iPod	Na ekranie
Odtwarzane pliki	Pliki muzyczne	✓	✓
	Pliki video	*	
Aktywne przyciski	Pilot zdalnego sterowania (To urządzenie)	✓	✓
	iPod	✓	

\*Odtwarzany będzie tylko dźwięk.

**4 Przyciskami Δ▽▷ wybierz plik do odtworzenia, a następnie naciśnij przycisk ENTER.**

Rozpocznie się odtwarzanie.

Przyciski obsługi	Funkcja
▶/	Powrót Odtwarzanie / Pauza
◀◀▶▶	Przejdź do poprzedniej ścieżki / Przejdź do następnej ścieżki
ENTER	(Naciśnij i przytrzymaj) Szybko do tyłu / Szybko do przodu
ENTER	Powrót Odtwarzanie / Pauza
ENTER	(Naciśnij i przytrzymaj) Stop
Δ ▽	Przejdź do poprzedniej ścieżki / Przejdź do następnej ścieżki
Δ ▽	(Naciśnij i przytrzymaj) Szybko do tyłu / Szybko do przodu
CH/PAGE ▲ ▼	Przełącz na poprzednią stronę/następną stronę wyświetlanej listy

- Działanie przycisków obsługi może się różnić.



- Każde naciśnięcie przycisku STATUS na urządzeniu podczas odtwarzania, w przypadku gdy opcja "Tryb przeglądania iPod" jest ustawiona na "Na ekranie", powoduje przełączenie między wyświetlaniem nazwy utworu, nazwy wykonawcy, nazwy albumu itp.
- Na ekranie wyświetlane są jedynie znaki alfabetu angielskiego oraz pewne symbole. Wszelkie znaki, które nie mogą być wyświetlone są zastępowane "." (kropka).



## ■ Czynności dostępne poprzez menu opcji

Można wykonywać operacje, gdy “Tryb przeglądania iPod” jest ustawiony na “Na ekranie”. (🔧 str. 73)

- “Ustawienia trybu przeglądania iPod” (🔧 str. 73)
- “Uruchomienie odtwarzania wielokrotnego” (🔧 str. 75)
- “Uruchomienie odtwarzania losowego” (🔧 str. 75)
- “Regulacja poziomu głośności dla każdego z kanałów w taki sposób, aby pasował do źródła wejściowego (Reg. poziomu kanału)” (🔧 str. 113)
- “Regulacja barwy dźwięku (Barwa dźwięku)” (🔧 str. 114)
- “Wyświetlanie żądanego sygnału wideo na monitorze podczas odtwarzania dźwięku (Wybór video)” (🔧 str. 115)
- “Dostosowywanie jakości obrazu do środowiska wyświetlania (Tryb obrazu)” (🔧 str. 116)
- “Odtwarzanie tego samego utworu we wszystkich strefach (Wszystkie strefy stereo)” (🔧 str. 117)



## Uruchomienie odtwarzania wielokrotnego

- Naciśnij przycisk OPTION w trybie “Tryb przeglądania iPod” ustawionym na “Na ekranie”.**  
Wyświetlony zostanie ekran menu opcji.
- Przyciskami  $\Delta\nabla$  wybierz opcję “Powtórz”, następnie naciśnij przycisk ENTER.**
- Przyciskami  $\triangleleft\triangleright$  wybierz tryb odtwarzania wielokrotnego.**

<b>Wył.</b> (Domyślne):	Wyłączono tryb odtwarzania wielokrotnego.
<b>Jedna:</b>	Wielokrotne odtwarzanie wybranego pliku.
<b>Wszystkie:</b>	Wszystkie pliki w aktualnie odtwarzanym folderze są odtwarzane powtarzalnie.

- Naciśnij przycisk ENTER.**  
Zostanie wyświetlony ekran odtwarzania.



- Ustawienia “Powtórz” są zapisywane dla każdego źródła sygnału.

## Uruchomienie odtwarzania losowego

- Naciśnij przycisk OPTION w trybie “Tryb przeglądania iPod” ustawionym na “Na ekranie”.**  
Wyświetlony zostanie ekran menu opcji.
- Przyciskami  $\Delta\nabla$  wybierz opcję “Losowo”, następnie naciśnij przycisk ENTER.**
- Przyciskami  $\triangleleft\triangleright$  wybierz tryb odtwarzania losowego.**

<b>Wył.</b> (Domyślne):	Wyłączenie trybu odtwarzania losowego.
<b>Włącz:</b>	Losowe odtwarzanie wszystkich utworów z bieżącego folderu odtwarzania.

- Naciśnij przycisk ENTER.**  
Zostanie wyświetlony ekran odtwarzania.



- Podczas odtwarzania losowego, po zakończeniu odtwarzania utworu losowany jest z bieżącego foldera kolejny utwór do odtworzenia. Dlatego możliwe jest odtworzenie tego samego utworu kilkakrotnie.
- Ustawienia “Losowo” są zapisywane dla każdego źródła sygnału.



## Odtwarzanie z pamięci USB

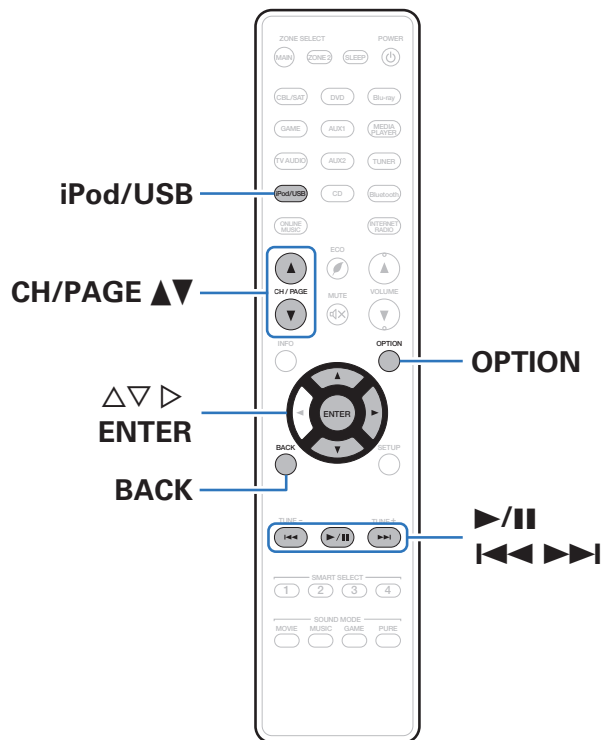

- Odtwarzanie plików muzycznych lub obrazów statycznych (JPEG) zapisanych w urządzeniu pamięci USB.
- Amplituner może współpracować jedynie z pamięcią USB zgodną z klasą urządzeń do przechowywania masowego.
- Amplituner jest zgodny z pamięciami USB formatowanymi z "FAT16" lub "FAT32".
- Poniżej podane są rodzaje formatów audio/video obsługiwanych przez urządzenie wraz ze specyfikacją. Szczegółowe informacje znajdują się w rozdziale "Odtwarzanie z urządzeń pamięci USB" (📖 str. 248).

- WMA
- MP3
- WAV
- MPEG-4 AAC
- FLAC
- ALAC
- AIFF
- DSD
- JPEG



## Odtwarzanie plików z pamięci USB

- 1 Podłącz pamięć USB do portu USB. (🔗 str. 59)
- 2 Naciśnij przycisk iPod/USB, aby wybrać “iPod/USB” jako źródło dźwięku.

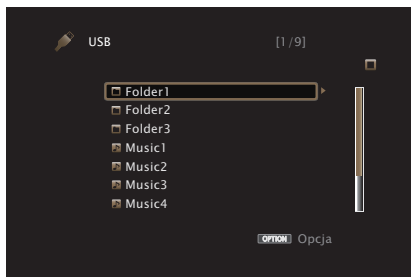

- 3 Przyciskami  $\Delta \nabla \triangleright$  wybierz plik do odtworzenia, a następnie naciśnij przycisk ENTER. Rozpocznie się odtwarzanie.

Przyciski obsługi	Funkcja
$\blacktriangleright / \parallel$	Powrót Odtwarzanie / Pauza
$\blacktriangleleft \blacktriangleleft \blacktriangleright \blacktriangleright$	Przejdź do poprzedniej ścieżki / Przejdź do następnej ścieżki (Naciśnij i przytrzymaj) Szybko do tyłu / Szybko do przodu
ENTER	Powrót Odtwarzanie / Pauza (Naciśnij i przytrzymaj) Stop
$\Delta \nabla$	Przejdź do poprzedniej ścieżki / Przejdź do następnej ścieżki (Naciśnij i przytrzymaj) Szybko do tyłu / Szybko do przodu
CH/PAGE $\blacktriangle \blacktriangledown$	Przełącz na poprzednią stronę/następną stronę wyświetlanej listy













- Jeżeli pliki muzyczne MP3 zawierają dane dotyczące albumu, album ten może być wyświetlany w momencie odtwarzania pliku.
- Podczas odtwarzania plików zawierających obrazy (JPEG), są one odtwarzane w kolejności, w jakiej zostały zapisane w folderze.

### UWAGA

- Firma Marantz nie ponosi odpowiedzialności za straty lub uszkodzenia danych zarejestrowanych w urządzeniu USB w czasie, gdy urządzenie USB podłączone jest do amplitunera.



## ■ Czynności dostępne poprzez menu opcji

- “Uruchomienie odtwarzania wielokrotnego” ( str. 108)
- “Uruchomienie odtwarzania losowego” ( str. 108)
- “Wyszukiwanie utworów za pomocą słów kluczowych (Wyszukiwanie tekstu)” ( str. 110)
- “Jednoczesne odtwarzanie muzyki i wyświetlanie ulubionego obrazu (Pokaz zdjęć)” ( str. 111)
- “Ustawianie odstępu czasowego pokazu slajdów” ( str. 112)
- “Regulacja poziomu głośności dla każdego z kanałów w taki sposób, aby pasował do źródła wejściowego (Reg. poziomu kanału)” ( str. 113)
- “Regulacja barwy dźwięku (Barwa dźwięku)” ( str. 114)
- “Wyświetlanie żądanego sygnału wideo na monitorze podczas odtwarzania dźwięku (Wybór video)” ( str. 115)
- “Dostosowywanie jakości obrazu do środowiska wyświetlania (Tryb obrazu)” ( str. 116)
- “Odtwarzanie tego samego utworu we wszystkich strefach (Wszystkie strefy stereo)” ( str. 117)



## Słuchanie muzyki z urządzenia Bluetooth

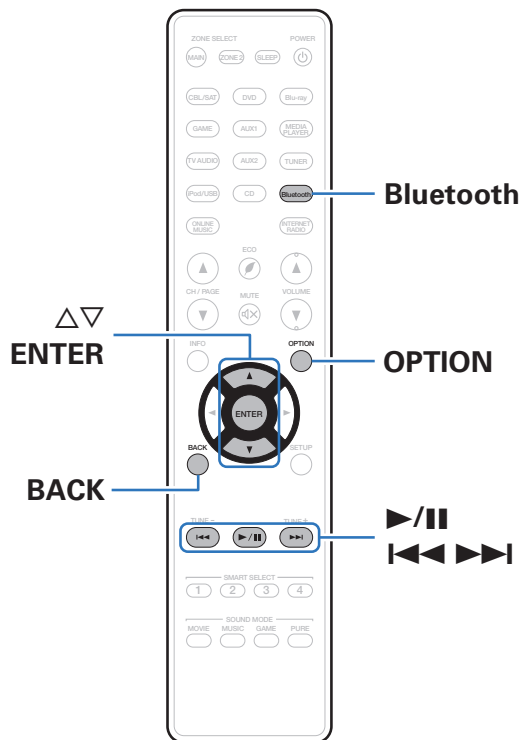

Pliki muzyczne zapisane na urządzeniach Bluetooth, takich jak smartfony, cyfrowe odtwarzacze muzyki itp., mogą być odtwarzane na tym urządzeniu poprzez sparowanie i połączenie go z urządzeniem Bluetooth. Komunikacja jest możliwa w zasięgu do około 10 m.

### UWAGA

- Aby odtwarzać muzykę z urządzenia Bluetooth, urządzenie Bluetooth musi obsługiwać profil A2DP.

## Odtwarzanie muzyki z urządzenia Bluetooth

Aby słuchać muzyki z urządzenia Bluetooth na tym urządzeniu, urządzenie Bluetooth musi zostać uprzednio sparowane z tym urządzeniem.

Gdy urządzenie Bluetooth zostało sparowane, nie zachodzi potrzeba ponownego parowania.

- Naciśnij przycisk Bluetooth, aby wybrać "Bluetooth" jako źródło dźwięku.**

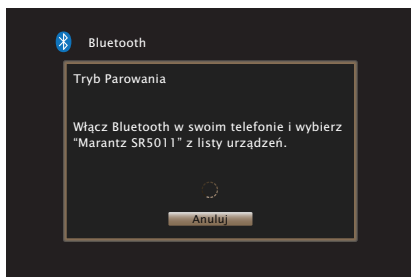

Przy pierwszym użyciu urządzenie automatycznie przejdzie w tryb parowania i "Pairing..." pojawi się na wyświetlaczu urządzenia.

- Włącz ustawienia Bluetooth w urządzeniu przenośnym.**

- Wybierz to urządzenie, gdy jego nazwa pojawi się na liście urządzeń widocznej na wyświetlaczu urządzenia Bluetooth.**

Podłącz urządzenie Bluetooth, podczas gdy na wyświetlaczu urządzenia widoczne jest "Pairing".

Wykonuj połączenie z urządzeniem Bluetooth blisko urządzenia (około 1 m).

- Kiedy liczba pojawia się na wyświetlaczu urządzenia, upewnij się, że jest taka sama, jak liczba wyświetlana na ekranie urządzenia Bluetooth, a następnie wybierz "Pozwól" zarówno dla tego urządzenia, jak i urządzenia Bluetooth.**



Po zakończeniu parowania, nazwa urządzenia pojawi się na wyświetlaczu tego urządzenia.

- Rozpocznij odtwarzanie muzyki za pomocą dowolnej aplikacji na urządzeniu Bluetooth.**

- Urządzenie Bluetooth można również obsługiwać za pomocą pilota zdalnego sterowania tego urządzenia.
- Przy następnym przełączeniu źródła wejściowego na Bluetooth, urządzenie automatycznie połączy się z ostatnio połączonym urządzeniem Bluetooth.



- Wprowadź "0000", gdy na ekranie urządzenia Bluetooth pojawi się prośba o podanie hasła.

Przyciski obsługi	Funkcja
	Powrót Odtwarzanie / Pauza
	Przejdź do poprzedniej ścieżki / Przejdź do następnej ścieżki (Naciśnij i przytrzymaj) Szybko do tyłu / Szybko do przodu
ENTER	Powrót Odtwarzanie / Pauza (Naciśnij i przytrzymaj) Stop
	Przejdź do poprzedniej ścieżki / Przejdź do następnej ścieżki (Naciśnij i przytrzymaj) Szybko do tyłu / Szybko do przodu









- Naciśnij STATUS na urządzeniu podczas odtwarzania, aby przełączać wyświetlanie pomiędzy nazwą utworu, nazwą wykonawcy, nazwą albumu itp.
- Na ekranie wyświetlane są jedynie znaki alfabetu angielskiego oraz pewne symbole. Wszelkie znaki, które nie mogą być wyświetlone są zastępowane "." (kropka).

### UWAGA

- Aby obsługiwać urządzenie Bluetooth pilotem zdalnego sterowania opisywanego urządzenia, urządzenie Bluetooth musi obsługiwać profil AVRCP.
- Pilot zdalnego sterowania urządzenia może nie współdziałać z niektórymi urządzeniami Bluetooth.
- W zależności od typu urządzenia Bluetooth, to urządzenie wysyła sygnał audio, który jest połączony z ustawieniem głośności na urządzeniu Bluetooth.

## ■ Czynności dostępne poprzez menu opcji

- "Parowanie z innymi urządzeniami Bluetooth" ( str. 82)
- "Uruchomienie odtwarzania wielokrotnego" ( str. 108)
- "Uruchomienie odtwarzania losowego" ( str. 108)
- "Regulacja poziomu głośności dla każdego z kanałów w taki sposób, aby pasował do źródła wejściowego (Reg. poziomu kanału)" ( str. 113)
- "Regulacja barwy dźwięku (Barwa dźwięku)" ( str. 114)
- "Wyświetlanie żądanego sygnału wideo na monitorze podczas odtwarzania dźwięku (Wybór video)" ( str. 115)
- "Odtwarzanie tego samego utworu we wszystkich strefach (Wszystkie strefy stereo)" ( str. 117)



## Parowanie z innymi urządzeniami Bluetooth

Sparuj to urządzenie z urządzeniem Bluetooth.

### 1 Włącz ustawienia Bluetooth w urządzeniu przenośnym.

### 2 Naciśnij **OPTION**, gdy źródłem wejściowym jest "Bluetooth".

Wyświetlony zostanie ekran menu opcji.

### 3 Przyciskami $\Delta$ / $\nabla$ wybierz opcję "Parowanie", następnie naciśnij przycisk **ENTER**.

Urządzenie przejdzie w tryb parowania.

### 4 Wybierz to urządzenie, gdy jego nazwa pojawi się na liście urządzeń widocznej na wyświetlaczu urządzenia Bluetooth.

### 5 Kiedy liczba pojawia się na wyświetlaczu urządzenia, upewnij się, że jest taka sama, jak liczba wyświetlana na ekranie urządzenia Bluetooth, a następnie wybierz "Pozwól" zarówno dla tego urządzenia, jak i urządzenia Bluetooth.

Po zakończeniu parowania, nazwa urządzenia pojawi się na wyświetlaczu tego urządzenia.



- To urządzenie może być sparowane z maksymalnie 8 urządzeniami Bluetooth. Gdy sparowane jest 9 urządzeń, zostanie ono zarejestrowane na miejscu najstarszego zarejestrowanego urządzenia.
- Wprowadź "0000", gdy na ekranie urządzenia Bluetooth pojawi się prośba o podanie hasła.
- Naciśnij i przytrzymaj Bluetooth na pilocie przez co najmniej 3 sekundy, aby przejść do trybu parowania.



## Ponowne łączenie urządzenia Bluetooth z tym urządzeniem

Po zakończeniu parowania nie trzeba wykonywać żadnych czynności na tym urządzeniu, aby połączyć się z urządzeniem Bluetooth.

Przełączając urządzenie Bluetooth w tryb odtwarzania, należy również wykonać poniższe czynności.

- 1 Jeśli urządzenie Bluetooth jest obecnie połączone, wyłącz ustawienie Bluetooth tego urządzenia, aby je rozłączyć.**
- 2 Włącz ustawienie Bluetooth w podłączanym urządzeniu Bluetooth.**
- 3 Wybierz to urządzenie z listy urządzeń Bluetooth w urządzeniu Bluetooth.**
- 4 Rozpocznij odtwarzanie muzyki za pomocą dowolnej aplikacji na urządzeniu Bluetooth.**



- Gdy zasilanie urządzenia jest włączone, źródło wejściowe zostanie automatycznie przełączone na "Bluetooth", jeśli jest podłączone urządzenie Bluetooth.
- Gdy ustawienie "Zarządzanie siecią" tego urządzenia jest ustawione na "Zawsze wł.", a urządzenie Bluetooth jest połączone z urządzeniem w stanie czuwania, zasilanie urządzenia zostanie automatycznie włączone. (🔍 str. 209)



## Słuchanie transmisji FM/AM

Można użyć wbudowanego tunera tego urządzenia, aby słuchać stacji FM i AM.

Upewnij się, że antena FM i antena pętlowa AM zostały wcześniej podłączone do tego urządzenia.

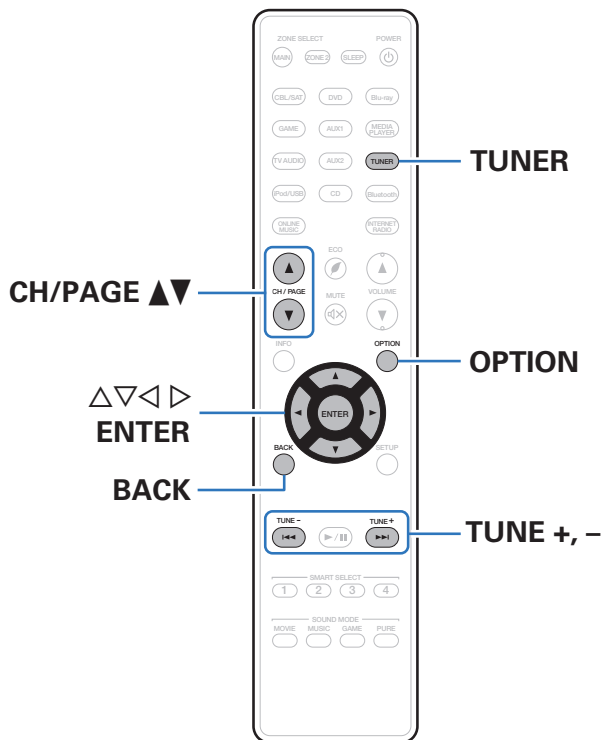



## Słuchanie transmisji FM/AM

- 1 Podłącz antenę. (“Podłączenie anteny FM/AM” (🔧 str. 61))
- 2 Naciśnij przycisk TUNER, aby wybrać “Tuner” jako źródło dźwięku.

[ Ekran TV ]

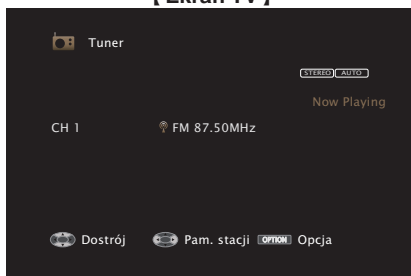

[ Wyświetlacz amplitunera ]



- 3 Naciśnij przycisk OPTION.  
Wyświetlony zostanie ekran menu opcji.
- 4 Przyciskami ▲▼ wybierz opcję “FM/AM”, następnie naciśnij przycisk ENTER.  
Wyświetli to ekran wprowadzania pasma fal radiowych.

- 5 Przyciskami ◀▶ wybierz opcję “FM” lub “AM”, a następnie naciśnij ENTER.

**FM:** W trakcie słuchania rozgłośni FM.

**AM:** W trakcie słuchania rozgłośni AM.

- 6 Przyciskiem TUNE + lub TUNE - wybierz żądaną stację.

Urządzenie przeszukuje częstotliwości do momentu odnalezienia stacji radiowej. Po odnalezieniu stacji radiowej urządzenie przerywa przeszukiwanie i dostraja się do stacji.



- Audycje FM można odbierać w trybie “Auto”, w którym dostępne stacje wyszukiwane są automatycznie lub w trybie “Ręczne”, który pozwala zmienić częstotliwość za pomocą przycisków. Ustawieniem standardowym jest “Auto”. Można również użyć opcji “Strojenie bezpośrednie”, aby wprowadzić częstotliwość stacji ręcznie.

W trybie “Auto” nie można dostroić urządzenia do stacji o słabym poziomie sygnału.

W takim wypadku należy użyć trybu “Ręczne” lub “Strojenie bezpośrednie”.

Przyciski obsługi	Funkcja
TUNE +, -	Służy do wybierania stacji radiowej (górze/dół)
CH/PAGE ▲▼	Wybiera zaprogramowane stacje radiowe
▲ ▼	Służy do wybierania stacji radiowej (górze/dół)
◀▶	Wybiera zaprogramowane stacje radiowe

## ■ Czynności dostępne poprzez menu opcji

- “Dostrajanie tunera przez wprowadzenie częstotliwości (Strojanie bezpośrednie)” (☞ str. 87)
- “Wyszukiwanie RDS” (☞ str. 87)
- “Wyszukiwanie PT” (☞ str. 88)
- “Wyszukiwanie TP” (☞ str. 89)
- “Tekst radiowy” (☞ str. 89)
- “Zmiana trybu dostrajania (Tryb dostrajania)” (☞ str. 90)
- “Automatyczne dostrojenie i zaprogramowanie stacji (Auto-programowanie)” (☞ str. 90)
- “Zaprogramowanie aktualnej stacji radiowej (Pamięć stacji)” (☞ str. 91)
- “Określenie nazwy dla zaprogramowanych stacji (Nazwa stacji)” (☞ str. 92)
- “Pomijanie zaprogramowanych stacji radiowych (Pomiń stację)” (☞ str. 93)
- “Regulacja poziomu głośności dla każdego z kanałów w taki sposób, aby pasował do źródła wejściowego (Reg. poziomu kanału)” (☞ str. 113)
- “Regulacja barwy dźwięku (Barwa dźwięku)” (☞ str. 114)
- “Wyświetlanie żądanego sygnału wideo na monitorze podczas odtwarzania dźwięku (Wybór video)” (☞ str. 115)
- “Odtwarzanie tego samego utworu we wszystkich strefach (Wszystkie strefy stereo)” (☞ str. 117)



## Dostrajanie tunera przez wprowadzenie częstotliwości (Strojenie bezpośrednie)

Istnieje możliwość bezpośredniego wprowadzenia częstotliwości odbierania stacji w celu dostrojenia tunera do niej.

- 1 Naciśnij OPTION, gdy źródłem wejściowym jest "Tuner".**  
Wyświetlony zostanie ekran menu opcji.
- 2 Przyciskami  $\Delta\nabla$  wybierz opcję "Strojenie bezpośrednie", następnie naciśnij przycisk ENTER.**  
Wyświetlany jest ekran wprowadzania częstotliwości.
- 3 Przyciskami  $\Delta\nabla$  wybierz numer, następnie naciśnij przycisk  $\triangleright$ .**
  - Naciśnięcie przycisku  $\triangleleft$  skasuje wprowadzaną częstotliwość.
- 4 Powtórz krok 3 i wprowadź częstotliwość stacji radiowej, której chcesz słuchać.**
- 5 Po zakończeniu ustawień, naciśnij przycisk ENTER.**  
Nastąpi dostrojenie do częstotliwości.

## Wyszukiwanie RDS

RDS jest usługą umożliwiającą wysyłanie przez stację radiową różnych dodatkowych informacji łącznie z normalnym sygnałem radiowym.

Funkcja ta służy do automatycznego dostrojenia się do stacji FM nadającej serwis RDS.

Funkcja RDS działa tylko, gdy odbierane są stacje radiowe zgodne z RDS.

- 1 Naciśnij OPTION, gdy źródłem wejściowym jest "Tuner".**  
Wyświetlony zostanie ekran menu opcji.
- 2 Przyciskami  $\Delta\nabla$  wybierz opcję "Wyszukiwanie RDS", następnie naciśnij przycisk ENTER.**
- 3 Naciśnij przycisk ENTER.**  
Automatyczne wyszukiwanie RDS rozpocznie się.  

  - Jeżeli w ciągu 5 sekund po pojawieniu się na wyświetlaczu nazwy stacji naciśnięty zostanie przycisk  $\triangleleft \triangleright$ , można wyszukać inną stację.



## Wyszukiwanie PT

Funkcja ta służy do automatycznego wyszukiwania stacji RDS nadającej żądany typ programu (PTY).

PTY identyfikuje typ programu RDS.

Rodzaje programów oraz ich symbole:

<b>NEWS</b>	Wiadomości	<b>WEATHER</b>	Pogoda
<b>AFFAIRS</b>	Aktualne zdarzenia	<b>FINANCE</b>	Finanse
<b>INFO</b>	Informacja	<b>CHILDREN</b>	Programy dziecięce
<b>SPORT</b>	Sport	<b>SOCIAL</b>	Wydarzenia lokalne
<b>EDUCATE</b>	Edukacja	<b>RELIGION</b>	Religia
<b>DRAMA</b>	Teatr	<b>PHONE IN</b>	Rozmowy
<b>CULTURE</b>	Kultura	<b>TRAVEL</b>	Podróże
<b>SCIENCE</b>	Nauka	<b>LEISURE</b>	Rekreacja
<b>VARIED</b>	Różności	<b>JAZZ</b>	Muzyka jazzowa
<b>POP M</b>	Muzyka pop	<b>COUNTRY</b>	Muzyka country
<b>ROCK M</b>	Muzyka rockowa	<b>NATION M</b>	Muzyka etniczna
<b>EASY M</b>	Muzyka łatwa	<b>OLDIES</b>	Muzyka dawna
<b>LIGHT M</b>	Lekka muzyka klasyczna	<b>FOLK M</b>	Muzyka folk
<b>CLASSICS</b>	Muzyka poważna	<b>DOCUMENT</b>	Dokumenty
<b>OTHER M</b>	Inna muzyka		

**1** Naciśnij **OPTION**, gdy źródłem wejściowym jest **“Tuner”**.

Wyświetlony zostanie ekran menu opcji.

**2** Przyciskami **Δ∇** wybierz opcję **“Szukam PTY”**, następnie naciśnij przycisk **ENTER**.

**3** Przyciskami **Δ∇** wywołaj żądany typ programu.

**4** Naciśnij przycisk **ENTER**.

Automatyczne wyszukiwanie PTY rozpocznie się.



- Jeżeli w ciągu 5 sekund po pojawieniu się na wyświetlaczu nazwy stacji naciśnięty zostanie przycisk **<▷**, można wyszukać inną stację.



## Wyszukiwanie TP

TP identyfikuje program informacji o ruchu drogowym. Pozwala to na łatwe zapoznanie się z warunkami ruchu drogowego na drogach przed wyjściem z domu. Funkcja ta służy do automatycznego dostrojenia stacji RDS nadającej serwis dla kierowców.

- 1 Naciśnij OPTION, gdy źródłem wejściowym jest "Tuner".**  
Wyświetlony zostanie ekran menu opcji.
- 2 Przyciskami  $\Delta\nabla$  wybierz opcję "Wyszukiwanie TP", następnie naciśnij przycisk ENTER.**
- 3 Naciśnij przycisk ENTER.**  
Automatyczne wyszukiwanie TP rozpocznie się.



- Jeżeli w ciągu 5 sekund po pojawieniu się na wyświetlaczu nazwy stacji naciśnięty zostanie przycisk  $\triangleleft\triangleright$ , można wyszukać inną stację.

## Tekst radiowy

RT pozwala stacjom RDS wysyłać krótkie wiadomości tekstowe pojawiające się na wyświetlaczu. Gdy odbierany jest tekst radiowy, na wyświetlaczu pojawia się "Tekst radiowy".

- 1 Naciśnij OPTION, gdy źródłem wejściowym jest "Tuner".**  
Wyświetlony zostanie ekran menu opcji.
- 2 Przyciskami  $\Delta\nabla$  wybierz opcję "Tekst radiowy", następnie naciśnij przycisk ENTER.**
- 3 Przyciskami  $\triangleleft\triangleright$  wybierz opcję "Włącz", następnie naciśnij przycisk ENTER.**
  - Podczas odbioru audycji nadawanych przez stację w systemie RDS, wyświetlane są informacje tekstowe przesyłane przez stację.
  - Jeżeli nie są przesyłane informacje tekstowe, wyświetli się "NO TEXT DATA".



## Zmiana trybu dostrajania (Tryb dostrajania)

Możesz zmienić tryb dostrajania do audycji FM i AM. Jeżeli nie możesz dostroić się automatycznie za pomocą trybu "Auto", zmień tryb na "Ręczne" i spróbuj dostroić się ręcznie.

- 1 Naciśnij OPTION, gdy źródłem wejściowym jest "Tuner".**  
Wyświetlony zostanie ekran menu opcji.
- 2 Przyciskami  $\Delta\nabla$  wybierz opcję "Tryb dostrajania", następnie naciśnij przycisk ENTER.**
- 3 Przyciskami  $\triangleleft\triangleright$  wybierz tryb dostrajania, następnie naciśnij przycisk ENTER.**

<b>Auto</b>	Automatycznie wyszukaj i dostroj się do odbieralnej stacji radiowej.
<b>Ręczne:</b>	Ręcznie zmieniaj częstotliwość krok po kroku za każdym razem, gdy przycisk zostanie naciśnięty.

## Automatyczne dostrojenie i zaprogramowanie stacji (Auto-programowanie)

Automatycznie można dostroić maksymalnie 56 stacji radiowych.

- 1 Naciśnij OPTION, gdy źródłem wejściowym jest "Tuner".**  
Wyświetlony zostanie ekran menu opcji.
- 2 Przyciskami  $\Delta\nabla$  wybierz opcję "Auto-programowanie", następnie naciśnij przycisk ENTER.**
- 3 Naciśnij przycisk ENTER.**  
Urządzenie rozpoczyna automatyczne dostrajanie i programowanie stacji radiowych.
  - Po zakończeniu programowania przez 5 sekund wyświetlany jest napis "Wykonano", a następnie ekran menu opcji gaśnie.



- Pamięć stacji zostanie zastąpiona.



## Zaprogramowanie aktualnej stacji radiowej (Pamięć stacji)

Ulubione stacje można zaprogramować, co pozwala na łatwe dostrojenie się do nich.

Można zaprogramować do 56 stacji.

- 1 Dostrój stację, którą chcesz zapisać w pamięci. (“Słuchanie transmisji FM/AM” (🔧 str. 85))**
- 2 Naciśnij przycisk OPTION.**  
Wyświetlony zostanie ekran menu opcji.
- 3 Przyciskami  $\Delta\nabla$  wybierz opcję “Pamięć stacji”, następnie naciśnij przycisk ENTER.**  
Wyświetlana jest lista zaprogramowanych kanałów.
- 4 Postępując się przyciskami  $\Delta\nabla$  wybierz pozycję, którą chcesz odtworzyć, następnie naciśnij przycisk ENTER.**  
Zaprogramowana zostaje aktualna stacja radiowa.
  - Aby zapisać stacje w innych kanałach, powtórz czynności 1 do 4.

Kanał	Wartości standardowe
1 – 8	87,50 / 89,10 / 98,10 / 108,00 / 90,10 / 90,10 / 90,10 / 90,10 MHz
9 – 16	90,10 / 90,10 / 90,10 / 90,10 / 90,10 / 90,10 / 90,10 / 90,10 MHz
17 – 24	90,10 / 90,10 / 90,10 / 90,10 / 90,10 / 90,10 / 90,10 / 90,10 MHz
25 – 32	90,10 / 90,10 / 90,10 / 90,10 / 90,10 / 90,10 / 90,10 / 90,10 MHz
33 – 40	90,10 / 90,10 / 90,10 / 90,10 / 90,10 / 90,10 / 90,10 / 90,10 MHz
41 – 48	90,10 / 90,10 / 90,10 / 90,10 / 90,10 / 90,10 / 90,10 / 90,10 MHz
49 – 56	90,10 / 90,10 / 90,10 / 90,10 / 90,10 / 90,10 / 90,10 / 90,10 MHz

## Słuchanie zaprogramowanych stacji radiowych

- 1 Postępując się przyciskami CH/PAGE  $\blacktriangle\nabla$  lub wybierz pożądaną stację z zaprogramowanej stacji.**



- Można również wybrać zaprogramowane stacje radiowe, naciskając przycisk TUNER PRESET CH + lub TUNER PRESET CH - na urządzeniu głównym.



## Określenie nazwy dla zaprogramowanych stacji (Nazwa stacji)

Możesz wprowadzić lub zmienić nazwę zaprogramowanej stacji radiowej. Można wprowadzić do 8 znaków.

- 1 Naciśnij OPTION, gdy źródłem wejściowym jest “Tuner”.**  
Wyświetlony zostanie ekran menu opcji.
- 2 Przyciskami  $\Delta\nabla$  wybierz opcję “Nazwa stacji”, następnie naciśnij przycisk ENTER.**  
Wyświetlony zostanie ekran Nazwa stacji.
- 3 Przyciskami  $\triangleleft\triangleright$  wybierz grupę ze stacją radiową, dla której chcesz przypisać nazwę.**
- 4 Przyciskami  $\Delta\nabla$  wybierz stację radiową, dla której chcesz wprowadzić nazwę, następnie naciśnij przycisk ENTER.**

- 5 Przyciskami  $\Delta\nabla$  p wybierz nazwę stacji, następnie naciśnij przycisk ENTER.**

Wyświetlany jest ekran pozwalający edytować Nazwa stacji.

- Jeżeli wybierzesz “Domyślne”, amplituner wróci do wyświetlania częstotliwości.

- 6 Wprowadź znaki, następnie naciśnij przycisk “OK”.**

- Celem wprowadzenia znaku, zapoznaj się ze “Użycie klawiatury ekranowej” (📖 str. 152).

- 7 Naciśnij OPTION, aby powrócić do poprzedniego ekranu.**





## Pomijanie zaprogramowanych stacji radiowych (Pomiń stację)

Wykonaj auto-programowanie, aby zapisać wszystkie stacje radiowe możliwe do odbioru w pamięci. Wybieranie stacji radiowej jest łatwiejsze przy pomijaniu niepotrzebnych zapisanych stacji.

### 1 Naciśnij **OPTION**, gdy źródłem wejściowym jest „Tuner”.

Wyświetlony zostanie ekran menu opcji.

### 2 Przyciskami $\Delta \nabla$ wybierz opcję „Pomiń stację”, następnie naciśnij przycisk **ENTER**.

Wyświetlony zostanie ekran „Pomiń stację”.

### 3 Aby określić grupy stacji, które mają być pominięte

- ① Przyciskami  $\triangleleft \triangleright$  wybierz grupę stacji radiowych, które mają być pominięte.
- ② Przyciskiem  $\Delta$  wybierz „Ustaw pomijanie \* - \*”, następnie naciśnij przycisk **ENTER**.

Pomiń wszystkie stacje radiowe należące do wybranej grupy „\* - \*”.

(\* to wybrany numer grupy.)

### Aby określić stacje, które mają być pominięte

- ① Przyciskami  $\triangleleft \triangleright$  wybierz grupę stacji radiowych, które mają być pominięte.
- ② Przyciskami  $\Delta \nabla$  wybierz stację radiową, która ma zostać pominięta.
- ③ Za pomocą przycisków  $\triangleleft \triangleright$  wybierz „Pomiń”.  
Wybrana stacja nie będzie wyświetlana.

### 4 Naciśnij **OPTION**, aby powrócić do poprzedniego ekranu.



## Anulowanie funkcji preset skip

- 1** Na ekranie “Pomiń stację”, przyciskami ◀▶ zaznacz grupę zawierającą stację, dla której chcesz anulować pomijanie.
- 2** Przyciskami Δ▽ wybierz stację radiową, dla której chcesz anulować pomijanie.
- 3** Przyciskami ◀▶ wybierz “Włącz”.  
Pomijanie zostało anulowane.

### UWAGA

- “Pomiń stację” nie można anulować dla grup.



## Słuchanie radia internetowego

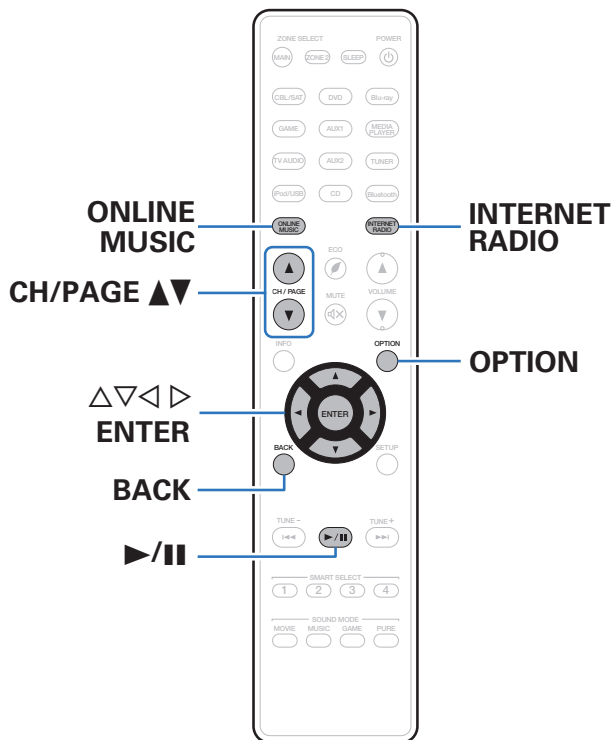

- Radio internetowe oferuje programy radiowe emitowane przez Internet na całym świecie. Można odbierać internetowe stacje radiowe z całego świata.
- Lista internetowych stacji radiowych na urządzeniu jest dostarczana z bazy danych usługi vTuner.
- Poniżej podane są rodzaje formatów audio obsługiwanych przez urządzenie wraz ze specyfikacją. Szczegółowe informacje znajdują się w rozdziale “Odtwarzanie radia internetowego” (📖 str. 251).

- WMA
- MP3
- MPEG-4 AAC

## Słuchanie radia internetowego

### 1 Przygotowanie do odtwarzania.

- Sprawdź środowisko sieciowe, a następnie włącz zasilanie amplitunera. (“Podłączenie do sieci domowej (LAN)” (🔧 str. 63))

### 2 Naciśnij przycisk ONLINE MUSIC.

- Aby wybrać źródło sygnału “Internet Radio” bezpośrednio, naciśnij przycisk INTERNET RADIO.

### 3 Przyciskami $\Delta \nabla \triangleleft \triangleright$ wybierz opcję “Internet Radio”, następnie naciśnij przycisk ENTER.

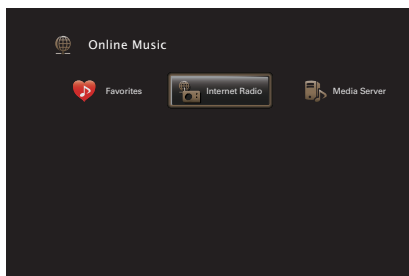

### 4 Użyj $\Delta \nabla$ , aby wybrać metodę wyszukiwania stacji radiowej, którą chcesz odtwarzać, a następnie naciśnij ENTER.

<b>Nazwa kraju:</b>	Wybór różnych regionów. Wyświetla typowe stacje radia internetowego.
<b>Search Stations:</b>	Wyświetla wszystkie stacje radia internetowego, które urządzenie może odbierać.
<b>Szukaj Podcastów:</b>	Wyświetla stacje radia internetowego w formie podcastów, do których amplituner może się dostroić.
<b>Polecane stacje:</b>	Wyświetla polecane stacje radia internetowego.
<b>radiomaranz.com:</b>	Wyświetla stacje radia internetowego dodane do ulubionych w serwisie vTuner. Instrukcje dodawania ulubionych w serwisie vTuner opisano w części “Dodawanie stacji radia internetowego do ulubionych za pomocą serwisu vTuner” (🔧 str. 98).
<b>Ostatnio odtwarzane:</b>	Ostatnio odbierane stacje radia internetowego. W “Ostatnio odtwarzane” może być zarejestrowanych do 20 stacji.
<b>Szukaj po słowie kluczowym:</b>	Wyświetla stacje radia internetowego wyszukane za pomocą słów kluczowych. Celem wprowadzenia znaku, zapoznaj się ze “Użycie klawiatury ekranowej” (🔧 str. 152).

## 5 Postępując się przyciskami $\Delta \nabla \triangleright$ , wybierz stację, a następnie naciśnij przycisk ENTER.

Odtwarzanie rozpocznie się, gdy buforowanie osiągnie "100%".

Przyciski obsługi	Funkcja
$\blacktriangleright$ /	Odtwarzanie/Zatrzymanie odtwarzania
ENTER	(Naciśnij i przytrzymaj) Stop
CH/PAGE $\blacktriangle$ $\blacktriangledown$	Przełącz na poprzednią stronę/następną stronę wyświetlanej listy



- Każde naciśnięcie przycisku STATUS na urządzeniu powoduje przełączenie między wyświetlaniem nazwy utworu, nazwy stacji itp.
- Wszelkie znaki, które nie mogą być wyświetlone są zastępowane symbolem "." (kropka).

### UWAGA









- Dostęp do bazy danych internetowych stacji radiowych może zostać zawieszony lub w inny sposób utracony bez powiadamiania.

## Odtwarzanie ostatnio odbieranej stacji radia internetowego

### 1 Naciśnij przycisk INTERNET RADIO.

Źródło sygnału przełącza się na "Internet Radio" i odtworzona zostanie ostatnio odbierana stacja radia internetowego.

### ■ Czynności dostępne poprzez menu opcji

- "Rejestrowanie w ulubionych (Zapisz w ulubionych)" ( str. 109)
- "Wyszukiwanie utworów za pomocą słów kluczowych (Wyszukiwanie tekstu)" ( str. 110)
- "Jednoczesne odtwarzanie muzyki i wyświetlanie ulubionego obrazu (Pokaz zdjęć)" ( str. 111)
- "Regulacja poziomu głośności dla każdego z kanałów w taki sposób, aby pasował do źródła wejściowego (Reg. poziomu kanału)" ( str. 113)
- "Regulacja barwy dźwięku (Barwa dźwięku)" ( str. 114)
- "Wyświetlanie żądanego sygnału wideo na monitorze podczas odtwarzania dźwięku (Wybór video)" ( str. 115)
- "Dostosowywanie jakości obrazu do środowiska wyświetlania (Tryb obrazu)" ( str. 116)
- "Odtwarzanie tego samego utworu we wszystkich strefach (Wszystkie strefy stereo)" ( str. 117)



## Dodawanie stacji radio internetowego do ulubionych za pomocą serwisu vTuner

Na świecie działa wiele stacji radio internetowego, które to urządzenie może odbierać. Z powodu dużej liczby stacji radiowych wyszukanie interesującej stacji radiowej może być trudne. W takim wypadku zaleca się skorzystanie z serwisu vTuner, wyszukiwarki stacji radio internetowego przeznaczonej do współpracy z amplitunerem. Serwis ten pozwala wyszukać stacje radio internetowego za pomocą komputera, a następnie dodać je jako ulubione. Stacje dodane do serwisu vTuner można odtwarzać na amplitunerze.

- 1 Sprawdź adres sprzętowy MAC amplitunera.**  
 (“Informacja”  str. 203)
  - Przy tworzeniu konta w serwisie vTuner wymagane jest podanie adresu MAC.
- 2 Otwórz na komputerze stronę internetową vTuner**  
 (<http://www.radiomarantz.com>).
- 3 Wprowadź adres MAC amplitunera, następnie kliknij “Go”.**

- 4 Wprowadź swój adres e-mail oraz wybrane hasło.**
- 5 Wybierz swoje kryteria wyszukiwania (gatunek, rejon, język itp.).**
  - Możesz również przeprowadzić wyszukiwanie stacji radiowej na podstawie słowa kluczowego.
- 6 Zaznacz wybraną stację radiową na liście, następnie kliknij ikonę Dodaj do Ulubionych.**
- 7 Wprowadź nazwę ulubionej grupy, następnie kliknij “Go”.**  
 Zostanie utworzona nowa ulubiona grupa zawierająca wybraną stację radiową.
  - Amplituner pozwala odtwarzać za pośrednictwem strony “radiomarantz.com” stacje radio internetowego dodane do ulubionych w serwisie vTuner. ( str. 96)



- Można również dodać stację radiową, która nie znajduje się na liście vTuner.



# Odtwarzanie plików przechowywanych na komputerze lub urządzeniu NAS

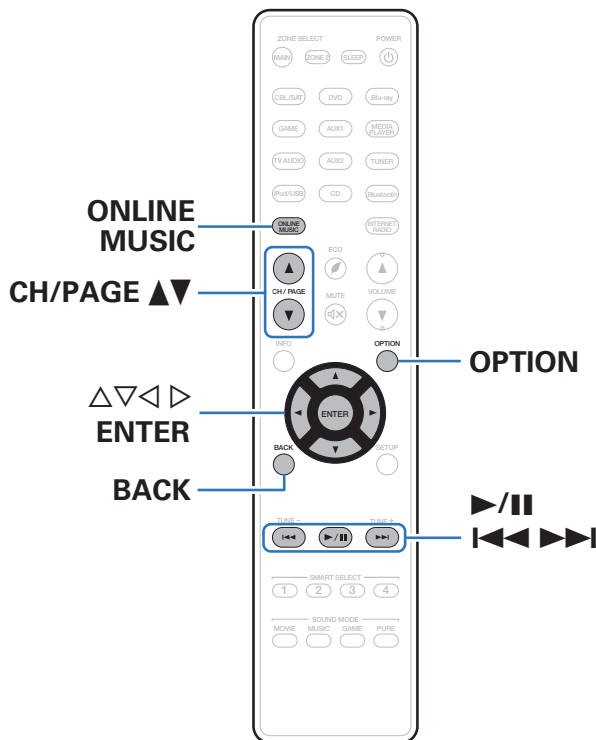

- To urządzenie odtwarza pliki muzyczne oraz listy odtwarzania (m3u, wpl) zapisane na komputerze oraz na urządzeniu sieciowej pamięci masowej (NAS) obsługującym standard DLNA.
- Funkcja odtwarzania dźwięku sieciowego amplitunera pozwala połączyć się z serwerem za pomocą poniższych protokołów: Windows Media Player Network Sharing Service
- Poniżej podane są rodzaje formatów audio/video obsługiwanych przez urządzenie wraz ze specyfikacją. Więcej informacji można znaleźć w punkcie “Odtwarzanie plików przechowywanych na komputerze lub urządzeniu NAS” (🔍 str. 250).

- WMA
- MP3
- WAV
- MPEG-4 AAC
- FLAC
- ALAC
- AIFF
- DSD
- JPEG

## Wprowadzenie ustawień udostępniania multimedialnych

Poniżej opisane zostaną ustawienia pozwalające udostępnić pliki muzyczne przechowywane na podłączonym do sieci komputerze lub urządzeniu NAS. Aby używać Windows Media Player jako serwera muzycznego, należy wcześniej skonfigurować poniższe ustawienia.

Aby używać serwera muzycznego innego niż Windows Media Player, należy odnieść się do treści pomocy posiadanego serwera muzycznego w celu skonfigurowania ustawień.

### ■ Podczas korzystania z programu Windows Media Player 12 (Windows 7 / Windows 8)

- 1** Uruchom program Windows Media Player 12 na komputerze.
- 2** Wybierz pozycję “Więcej opcji przesyłania strumieniowego...” w obszarze opcji “Strumień”.
- 3** Wybierz “Dozwolone” z listy rozwijanej “Marantz SR5011”.
- 4** Na liście rozwijanej znajdującej się obok pola “Programy multimedialne na tym komputerze i połączenia zdalne...” wybierz “Dozwolone”.
- 5** Zakończ ustawienia, kierując się informacjami na wyświetlaczu.

### ■ Podczas korzystania z programu Windows Media Player 11

- 1** Uruchom program Windows Media Player 11 na komputerze.
- 2** Wybierz “Udostępnianie multimedialnych” w części “Biblioteka”.
- 3** Kliknij pole wyboru “Udostępnij moje multimedia”, wybierz “Marantz SR5011”, a następnie kliknij “Zezwalaj”.
- 4** Podobnie jak w kroku 3, wybierz ikonę urządzenia (inne komputery i urządzenia przenośne), które będzie używane jako kontroler multimedialnych, po czym kliknij “Zezwalaj”.
- 5** Kliknij “OK”, aby zakończyć.

### ■ Udostępnianie multimedialnych przechowywanych na urządzeniu NAS

Dokonaj zmian w ustawieniach urządzenia NAS, aby umożliwić łączenie się z urządzeniem NAS amplitunera i innych urządzeń (komputerów i urządzeń przenośnych) pełniących funkcję media controller. Szczegółowe informacje można znaleźć w instrukcji obsługi dostarczonej z urządzeniem NAS.





## Odtwarzanie plików przechowywanych na komputerze lub urządzeniu NAS

Użyj tej procedury dla odtwarzania plików muzycznych, plików obrazów lub list odtwarzania.

### 1 Przygotowanie do odtwarzania.

- ① Sprawdź środowisko sieciowe, a następnie włącz zasilanie amplitunera. (“Podłączenie do sieci domowej (LAN)” (🔧 str. 63))
- ② Przygotuj komputer. (📖 Instrukcja obsługi komputera)

### 2 Naciśnij przycisk ONLINE MUSIC.

### 3 Przciskami $\Delta \nabla \triangleleft \triangleright$ wybierz opcję “Media Server”, następnie naciśnij przycisk ENTER.

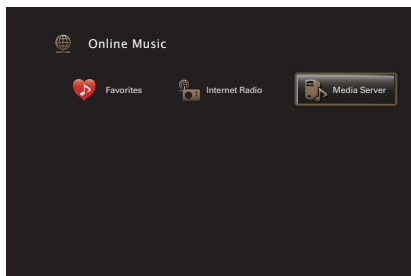

**4** Przciskami  $\Delta \nabla$  p wybierz serwer zawierający plik do odtworzenia, następnie naciśnij przycisk ENTER.

**5** Postępując się przyciskami  $\nabla \Delta \triangleright$ , wybierz plik, a następnie naciśnij przycisk ENTER.

Odtwarzanie rozpocznie się, gdy buforowanie osiągnie “100%”.

Przyciski obsługi	Funkcja
$\blacktriangleright \parallel$	Powrót Odtwarzanie / Pauza
$\blacktriangleleft \blacktriangleleft \blacktriangleright \blacktriangleright$	Przejdź do poprzedniej ścieżki / Przejdź do następnej ścieżki (Naciśnij i przytrzymaj) Szybko do tyłu / Szybko do przodu
ENTER	Powrót Odtwarzanie / Pauza (Naciśnij i przytrzymaj) Stop
$\Delta \nabla$	Przejdź do poprzedniej ścieżki / Przejdź do następnej ścieżki (Naciśnij i przytrzymaj) Szybko do tyłu / Szybko do przodu
CH/PAGE $\blacktriangle \blacktriangledown$	Przełącz na poprzednią stronę/następną stronę wyświetlanej listy



- Każde naciśnięcie przycisku STATUS amplitunera powoduje przełączenie wyświetlacza między wyświetlaniem nazwy utworu, nazwy wykonawcy oraz nazwy albumu.
- Jeżeli pliki WMA (Windows Media Audio), MP3 lub MPEG-4 AAC zawierają okładkę albumu, może on być wyświetlany w trakcie odtwarzania plików muzycznych.
- W przypadku użycia Windows Media Player wer. 11 lub późniejszej, można wyświetlać okładki albumów zapisanych w plikach WMA (Windows Media Audio).
- Pliki bezstratne WMA mogą być odtwarzane za pomocą serwera obsługującego transkodowanie, jak Windows Media Player wer. 11.
- Podczas odtwarzania plików zawierających obrazy (JPEG), są one odtwarzane w kolejności, w jakiej zostały zapisane w folderze.

**UWAGA**

- W przypadku odtwarzania plików muzycznych z komputera lub serwera NAS podłączonego za pomocą sieci bezprzewodowej LAN, w zależności od parametrów posiadanej sieci bezprzewodowej, może dochodzić do przerywania dźwięku. W takim wypadku należy wykonać połączenie, używając przewodowej sieci LAN.
- Zależnie od rozmiaru plików zawierających obrazy (JPEG), czas oczekiwania na wyświetlenie plików może się wydłużyć.
- Kolejność, w jakiej wyświetlane są ścieżki/pliki zależy od ustawień serwera. Niekiedy, ze względu na ustawienia serwera, ścieżki/pliki nie są wyświetlane w kolejności alfabetycznej, a wyszukiwanie po pierwszej literze może nie działać prawidłowo.

**■ Czynności dostępne poprzez menu opcji**

- “Uruchomienie odtwarzania wielokrotnego” ( str. 108)
- “Uruchomienie odtwarzania losowego” ( str. 108)
- “Rejestrowanie w ulubionych (Zapisz w ulubionych)” ( str. 109)
- “Wyszukiwanie utworów za pomocą słów kluczowych (Wyszukiwanie tekstu)” ( str. 110)
- “Jednoczesne odtwarzanie muzyki i wyświetlanie ulubionego obrazu (Pokaz zdjęć)” ( str. 111)
- “Ustawianie odstępu czasowego pokazu slajdów” ( str. 112)
- “Regulacja poziomu głośności dla każdego z kanałów w taki sposób, aby pasował do źródła wejściowego (Reg. poziomu kanału)” ( str. 113)
- “Regulacja barwy dźwięku (Barwa dźwięku)” ( str. 114)
- “Wyświetlanie żądanego sygnału wideo na monitorze podczas odtwarzania dźwięku (Wybór video)” ( str. 115)
- “Dostosowywanie jakości obrazu do środowiska wyświetlania (Tryb obrazu)” ( str. 116)
- “Odtwarzanie tego samego utworu we wszystkich strefach (Wszystkie strefy stereo)” ( str. 117)



## Funkcja AirPlay

Pliki muzyczne przechowywane w urządzeniu iPhone, iPod touch, iPad lub witrynie iTunes można odtwarzać na tym urządzeniu za pośrednictwem sieci.



-  wyświetlane jest na ekranie menu w czasie gdy działa AirPlay.
- Po rozpoczęciu odtwarzania AirPlay, źródło sygnału wejściowego zostanie przełączone na "Online Music".
- Odtwarzanie AirPlay można zatrzymać, naciskając <1 lub wybierając inne źródło sygnału wejściowego.
- Chcąc równocześnie zobaczyć utwór oraz nazwę artysty na urządzeniu głównym, naciśnij przycisk STATUS.
- Informacje dotyczące posługiwania się iTunes podano również w funkcji Help dla iTunes.
- Ekran może się różnić zależnie od wersji system operacyjny oraz oprogramowania.

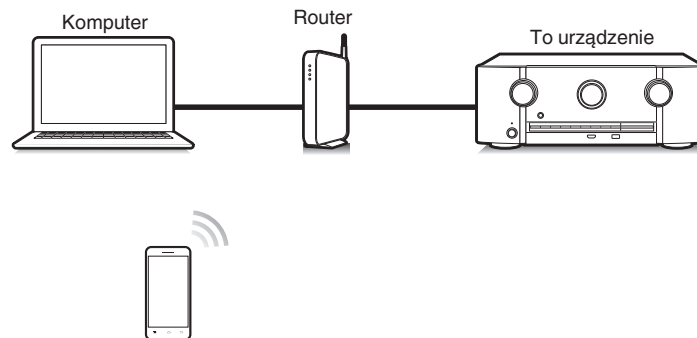

## Odtwarzanie utworów z urządzenia iPhone, iPod touch lub iPad

Po uaktualnieniu "iPhone/iPod touch/iPad" do iOS 4.2.1 lub wersji późniejszej, można przesyłać strumieniowo muzykę zapisaną na "iPhone/iPod touch/iPad" bezpośrednio do tego urządzenia.

### 1 Podłącz urządzenie iPhone, iPod touch lub iPad Wi-Fi do tej samej sieci, co to urządzenie.

- Szczegółowe informacje można znaleźć w instrukcji obsługi swojego urządzenia.

### 2 Odtwórz utwór na urządzeniu iPhone, iPod touch lub iPad.

📺 na ekranie urządzenia iPhone, iPod touch lub iPad wyświetlany jest.

### 3 Kliknij Ikonę AirPlay 📺.

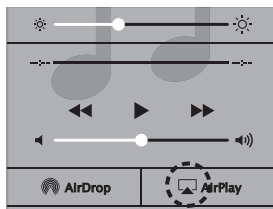

### 4 Wybierz głośniki (urządzeń), które zamierzasz użyć.

## Odtwarzanie muzyki z iTunes za pośrednictwem tego amplitunera

### 1 Zainstaluj iTunes 10 lub wersję późniejszą na komputerze Windows PC lub Mac, podłączonym do tej samej sieci co to urządzenie.

### 2 Włącz to urządzenie.

Ustaw "Zarządzanie siecią" na "Zawsze wł." dla tego urządzenia. (🖱️ str. 209)

#### UWAGA

- W przypadku ustawienia opcji "Zarządzanie siecią" na "Zawsze wł.", zużycie energii w trybie oczekiwania jest większe.

### 3 Uruchom iTunes i kliknij ikonę AirPlay 📺, aby wybrać urządzenie główne.



### 4 Wybierz utwór i kliknij przycisk odtwarzania w iTunes. Nastąpi strumieniowe pobieranie muzyki do tego urządzenia.

## Wybór wielu głośników (urządzeń)

Możliwe jest odtwarzanie utworów z iTunes na głośnikach (urządzeniach) domowych obsługujących technologię AirPlay innych niż te, które są podłączone do amplitunera.

- 1 Kliknij ikonę AirPlay  i wybierz opcję “Wiele”.
- 2 Oznacz głośniki, które zamierzasz użyć.

### UWAGA

- W trybie odtwarzania z użyciem funkcji AirPlay regulacja poziomu głośności odbywa się w urządzeniu iPhone, iPod touch, iPad lub aplikacji iTunes. Przed rozpoczęciem odtwarzania należy zmniejszyć poziom głośności w urządzeniu iPhone, iPod touch, iPad lub aplikacji iTunes, następnie dopasować go stosownie do potrzeb.

## Obsługa odtwarzania iTunes za pomocą pilota zdalnego sterowania

Za pomocą pilota zdalnego sterowania wchodzącego w skład tego zestawu można włączać odtwarzanie, pauzę i automatyczne wyszukiwanie w utworach iTunes.

- 1 Wybierz “Edit” - “Preferences...” w menu iTunes.
- 2 Wybierz opcję “Urządzenia” w oknie ustawień iTunes.
- 3 Zaznacz “Pozwól na sterowanie głośnością iTunes z głośników bezprzewodowych”, a następnie kliknij “OK”.



- Nie musisz tego ustawiać, jeśli używasz iTunes w wersji 12 lub nowszej.



## Funkcja Spotify Connect

Spotify jest najpopularniejszą na świecie usługą transmisji strumieniowej. W przypadku korzystania z usługi Spotify Premium, można kontrolować nowy głośnik z telefonu lub tabletu. Ponieważ Spotify jest wbudowany w głośnik, można nadal odbierać połączenia czy używać innych aplikacji - bez zatrzymywania muzyki.

Informacje na temat konfiguracji i obsługi funkcji Spotify Connect można znaleźć na stronie [www.spotify.com/connect](http://www.spotify.com/connect)

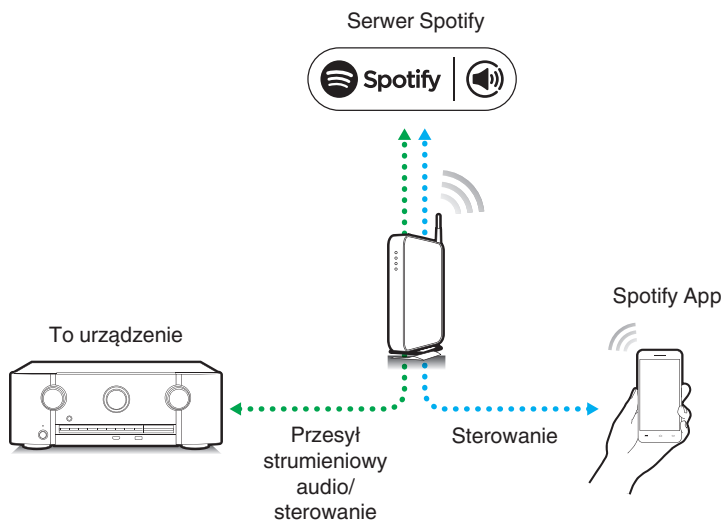

### Odtwarzanie muzyki z Spotify za pośrednictwem tego amplitunera

Uprzednio pobierz "Spotify App" na urządzenie Android lub iOS. Aby odtworzyć utwór Spotify na tym urządzeniu, należy najpierw założyć konto Spotify premium.

- 1** Podłącz ustawienia Wi-Fi urządzenia iOS lub Android do tej samej sieci, co to urządzenie.
- 2** Uaktywnij Spotify App.
- 3** Odtwórz utwór Spotify.
- 4** Puknij ikonę , aby wybrać urządzenie. Nastąpi strumieniowe pobieranie muzyki do tego urządzenia.

## Funkcje pomocnicze

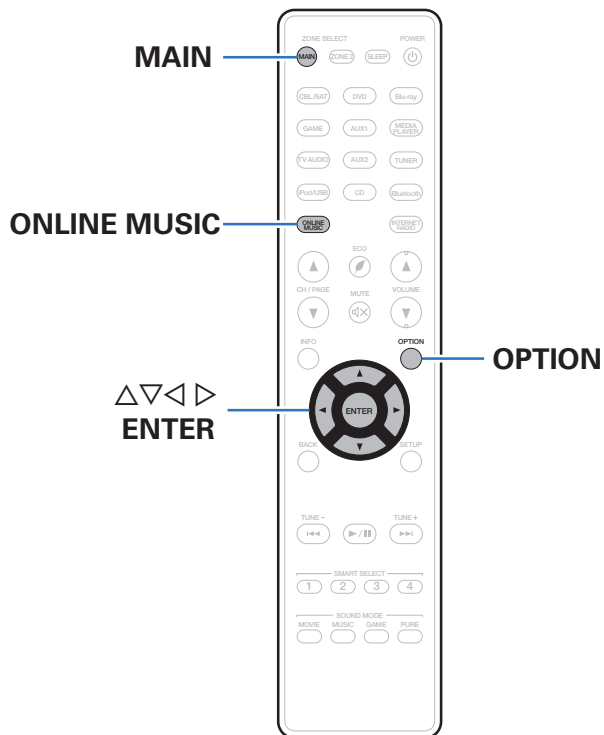

- Ten punkt opisuje sposób korzystania z funkcji udogodnień, których można używać dla każdego źródła wejściowego.
- Te funkcje można ustawić tylko w MAIN ZONE.

## Uruchomienie odtwarzania wielokrotnego

### ❑ Obsługiwane źródła sygnału: USB / Media Server / Bluetooth

- 1 Podczas odtwarzania utworu naciśnij przycisk OPTION.**  
Wyświetlony zostanie ekran menu opcji.
- 2 Przyciskami  $\Delta\nabla$  wybierz opcję “Powtórz”, następnie naciśnij przycisk ENTER.**
- 3 Przyciskami  $\triangleleft\rangle$  wybierz tryb odtwarzania wielokrotnego.**

<b>Wył.</b> (Domyślne):	Wyłączono tryb odtwarzania wielokrotnego.
<b>Jedna:</b>	Wielokrotne odtwarzanie wybranego pliku.
<b>Wszystkie:</b>	Wszystkie pliki w aktualnie odtwarzanym folderze są odtwarzane powtarzalnie.

- 4 Naciśnij przycisk ENTER.**  
Zostanie wyświetlony ekran odtwarzania.



- Nie można ustawić tej funkcji, jeśli urządzenie Bluetooth nie obsługuje ustawienia powtarzania w profilu AVRCP.
- Ustawienia “Powtórz” są zapisywane dla każdego źródła sygnału.

## Uruchomienie odtwarzania losowego

### ❑ Obsługiwane źródła sygnału: USB / Media Server / Bluetooth

- 1 Podczas odtwarzania utworu naciśnij przycisk OPTION.**  
Wyświetlony zostanie ekran menu opcji.
- 2 Przyciskami  $\Delta\nabla$  wybierz opcję “Losowo”, następnie naciśnij przycisk ENTER.**
- 3 Przyciskami  $\triangleleft\rangle$  wybierz tryb odtwarzania losowego.**

<b>Wył.</b> (Domyślne):	Wyłączenie trybu odtwarzania losowego.
<b>Włącz:</b>	Losowe odtwarzanie wszystkich utworów z bieżącego folderu odtwarzania.

- 4 Naciśnij przycisk ENTER.**  
Zostanie wyświetlony ekran odtwarzania.



- Podczas odtwarzania losowego, po zakończeniu odtwarzania utworu losowany jest z bieżącego foldera kolejny utwór do odtworzenia. Dlatego możliwe jest odtworzenie tego samego utworu kilkakrotnie.
- Nie można ustawić tej funkcji, jeśli urządzenie Bluetooth nie obsługuje ustawienia losowego w profilu AVRCP.
- Ustawienia “Losowo” są zapisywane dla każdego źródła sygnału.





## Rejestrowanie w ulubionych (Zapisz w ulubionych)

Można zarejestrować maksymalnie 100 ulubionych.

### ☐ Obsługiwane źródła sygnału: Internet Radio / Media Server

#### 1 Podczas odtwarzania utworu naciśnij przycisk OPTION.

Wyświetlony zostanie ekran menu opcji.

#### 2 Przyciskami $\Delta\nabla$ wybierz opcję “Zapisz w ulubionych”, następnie naciśnij przycisk ENTER.

Wyświetlony zostanie komunikat “Dodane do ulubionych”, aktualny element został dodany do ulubionych.

- Po zakończeniu procedury wyświetlacz wraca do ekranu odtwarzania.

## Odtwarzanie elementów dodanych do przycisku Ulubione

#### 1 Naciśnij przycisk ONLINE MUSIC.

#### 2 Przyciskami $\Delta\nabla\triangleleft\rangle$ wybierz opcję “Favorites”, następnie naciśnij przycisk ENTER.

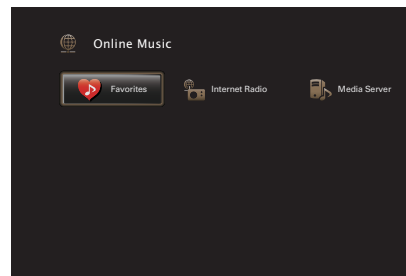

#### 3 Postępując się przyciskami $\Delta\nabla$ wybierz treści, którą chcesz odtworzyć, następnie naciśnij przycisk ENTER. Rozpocznie się odtwarzanie.

## Usuwanie treści dodanych do ulubionych

- 1** Naciśnij przycisk **ONLINE MUSIC**.
- 2** Przyciskami  $\Delta \nabla \triangleleft \triangleright$  wybierz opcję **“Favorites”**, następnie naciśnij przycisk **ENTER**.
- 3** Postępując się przyciskami  $\Delta \nabla$  wybierz element do usunięcia, następnie naciśnij przycisk **OPTION**.  
Wyświetlony zostanie ekran menu opcji.
- 4** Przyciskami  $\Delta \nabla$  wybierz opcję **“Usuń z ulubionych”**, następnie naciśnij przycisk **ENTER**.  
Wyświetlony zostanie komunikat **“Ulubiona usunięta”**, wybrany element został usunięty z ulubionych.
  - Po zakończeniu usuwania następuje powrót do poprzedniego ekranu.

## Wyszukiwanie utworów za pomocą słów kluczowych (Wyszukiwanie tekstu)

- Obsługiwane źródła sygnału:**  
**USB / Internet Radio / Media Server**
- 1** Podczas odtwarzania utworu naciśnij przycisk **OPTION**.  
Wyświetlony zostanie ekran menu opcji.
  - 2** Przyciskami  $\Delta \nabla$  wybierz opcję **“Wyszukiwanie tekstu”**, następnie naciśnij przycisk **ENTER**.  
Wyświetlona zostanie klawiatura ekranowa.
  - 3** Wprowadź pierwszy znak nazwy stacji radia internetowego lub nazwy pliku, który chcesz wyszukać, a następnie naciśnij przycisk **“OK”**.
    - Celem wprowadzenia znaku, zapoznaj się ze **“Użycie klawiatury ekranowej”** (🔧 str. 152).
  - 4** Postępując się przyciskami  $\Delta \nabla$  wybierz treści, którą chcesz odtworzyć, następnie naciśnij przycisk **ENTER**.  
Rozpocznie się odtwarzanie.
- 
- Pole **“Wyszukiwanie tekstu”** pozwala wyszukać na wyświetlonej liście stacje radia internetowego lub pliki zaczynające się od pierwszej wprowadzonej litery.

### UWAGA

- Wyszukiwanie Wyszukiwanie tekstu może nie działać w przypadku niektórych listach.



## Jednoczesne odtwarzanie muzyki i wyświetlanie ulubionego obrazu (Pokaz zdjęć)

### ❑ Obsługiwane źródła sygnału: USB

#### 1 Wyświetl obraz.

- Odtwarzanie obrazów zapisanych w urządzeniach pamięci USB. (🔍 str. 76)

#### 2 Odtwarzanie pliku muzycznego. (🔍 str. 76)

#### 3 Naciśnij przycisk OPTION.

Wyświetlony zostanie ekran menu opcji.

#### 4 Przyciskami $\Delta$ / $\nabla$ wybierz opcję “Pokaz zdjęć”, następnie naciśnij przycisk ENTER.

Menu opcji znika, a na ekranie pojawia się oglądany wcześniej obraz.

### ❑ Obsługiwane źródła sygnału: Internet Radio / Media Server

#### 1 Wyświetl obraz.

- Odtwarzanie obrazów zapisanych na serwerze multimedialnym. (🔍 str. 99)

#### 2 Odtwarzanie pliku muzycznego z serwera multimedialnego lub stacji radia internetowego.

- “Słuchanie radia internetowego” (🔍 str. 95)
- “Odtwarzanie plików przechowywanych na komputerze lub urządzeniu NAS” (🔍 str. 99)

#### 3 Naciśnij przycisk OPTION.

Wyświetlony zostanie ekran menu opcji.

#### 4 Przyciskami $\Delta$ / $\nabla$ wybierz opcję “Pokaz zdjęć”, następnie naciśnij przycisk ENTER.

Menu opcji znika, a na ekranie pojawia się oglądany wcześniej obraz.



## Ustawianie odstępu czasowego pokazu slajdów

Możesz wyświetlić obrazy (JPEG) zapisane w urządzeniu pamięci masowej USB lub serwerze multimedialnym w formie pokazu slajdów.

### ❑ Obsługiwane źródła sygnału: USB / Media Server

#### 1 Podczas wyświetlania listy naciśnij przycisk OPTION.

Wyświetlony zostanie ekran menu opcji.

#### 2 Przyciskami $\Delta \nabla$ wybierz opcję “Prędkość pokazu zdjęć”, następnie naciśnij przycisk ENTER.

#### 3 Przyciskami $\triangleleft \triangleright$ ustaw czas wyświetlania.

Wył.:	Pokaz slajdów nie jest dostępny.
5s - 60s (Domyślne: 5s):	Ustaw czas odtwarzania każdego z obrazów podczas pokazu slajdów.

#### 4 Naciśnij przycisk ENTER.



- Ustawienia “Prędkość pokazu zdjęć” są uwzględnione dla wszystkich źródeł sygnału wejściowego.



## Regulacja poziomu głośności dla każdego z kanałów w taki sposób, aby pasował do źródła wejściowego (Reg. poziomu kanału)

Głośność każdego kanału można zmieniać podczas słuchania muzyki. Opcję tę można ustawić dla każdego źródła sygnału.

### 1 Naciśnij przycisk OPTION.

Wyświetlony zostanie ekran menu opcji.

### 2 Przyciskami $\Delta\nabla$ wybierz opcję “Reg. poziomu kanału”, następnie naciśnij przycisk ENTER.

Zostanie wyświetlony ekran “Reg. poziomu kanału”.

### 3 Użyj $\Delta\nabla$ , aby wybrać kanał, który chcesz wyregulować.

### 4 Dla ustawienia poziomu głośności, posłuż się przyciskami $\triangleleft \triangleright$ .

---

-12.0 dB – +12.0 dB (Domyślne: 0.0 dB)

---

### 5 Przyciskami $\Delta\nabla\triangleleft \triangleright$ wybierz opcję “Wyjście”, po czym naciśnij ENTER.



- Wybierz “Reset” i naciśnij ENTER, jeśli chcesz przywrócić wartości regulacji poszczególnych kanałów do “0.0 dB” (domyślne).
- Głośność w słuchawkach można regulować, gdy podłączone są słuchawki.
- Ustawienia “Reg. poziomu kanału” są zapisywane dla każdego źródła sygnału.
- Ustawienie można wykonać tylko dla głośników odtwarzających dźwięk. Poza tym, nie można wykonać ustawienia, gdy w menu “Wyjście HDMI Audio” jest ustawione na “TV”. (🔧 str. 166)



## Regulacja barwy dźwięku (Barwa dźwięku)

Ustawienie jakości tonalnej dźwięku.

### 1 Naciśnij przycisk OPTION.

Wyświetlony zostanie ekran menu opcji.

### 2 Przyciskami $\Delta \nabla$ wybierz opcję “Barwa dźwięku”, następnie naciśnij przycisk ENTER.

Zostanie wyświetlony ekran “Barwa dźwięku”.

### 3 Użyj $\triangleleft \triangleright$ , aby włączyć/wyłączyć funkcję regulacji barwy dźwięku.

<b>Włącz:</b>	Pozwala na regulację barwy dźwięku (basy, tony wysokie).
<b>Wył. (Domyślne):</b>	Odtwarzanie bez regulacji barwy dźwięku.

### 4 Wybierz “Włącz” w kroku 3 i naciśnij $\nabla$ , aby wybrać zakres dźwięku do regulacji.

<b>Basy:</b>	Regulacja tonów niskich.
--------------	--------------------------

<b>Tony wysokie:</b>	Regulacja tonów wysokich.
----------------------	---------------------------

### 5 Przyciskami $\triangleleft \triangleright$ wyreguluj barwę dźwięku, następnie naciśnij przycisk ENTER.

<b>-6 dB – +6 dB</b> (Domyślne : 0 dB)
--



- Ustawienia “Barwa dźwięku” są zapisywane dla każdego źródła sygnału.
- Nie można ustawić tego parametru, jeśli tryb dźwiękowy ustawiony jest na “Direct” lub “Pure Direct”.
- Parametr ten nie jest dostępny, gdy “Dynamic EQ” ustawiony jest na “Włącz”. (🔧 str. 160)
- Nie można wykonać ustawienia, gdy nie ma sygnału wejściowego, lub gdy w menu “Wyjście HDMI Audio” jest ustawione na “TV”. (🔧 str. 166)
- Nie można ustawić tego parametru, jeśli tryb wejściowy ustawiony jest na “7.1CH IN”.



## Wyświetlanie żądanego sygnału wideo na monitorze podczas odtwarzania dźwięku (Wybór video)

Podczas odtwarzania dźwięku urządzenie może również wyświetlać na telewizorze sygnał wideo z innego źródła. Opcję tę można ustawić dla każdego źródła sygnału.

### ❑ Obsługiwane źródła sygnału:

**iPod/USB / CD\* / Tuner / Online Music / Bluetooth**

\* Nie można wykonać ustawienia, jeśli którekolwiek ze złączy, HDMI, komponentowe wideo lub video, są przypisane.

### 1 Naciśnij przycisk OPTION podczas odtwarzania dźwięku.

Wyświetlony zostanie ekran menu opcji.

### 2 Przyciskami $\Delta\nabla$ wybierz opcję "Wybór video", następnie naciśnij przycisk ENTER.

### 3 Przyciskami $\triangleleft\triangleright$ wybierz tryb Wybór video.

Wył. (Domyślne):	Wyłącz tryb Wybór video.
---------------------	--------------------------

Włącz:	Włącz tryb Wybór video.
--------	-------------------------

4 W przypadku wyboru opcji "Włącz" w kroku 3, naciśnij przycisk  $\nabla$  i wybierz opcję "Źródło".

5 Za pomocą przycisków  $\triangleleft\triangleright$  wybierz źródło sygnału wideo do odtwarzania, a następnie naciśnij przycisk ENTER.



- Ustawienia "Wybór video" są zapisywane dla każdego źródła sygnału.



## Dostosowywanie jakości obrazu do środowiska wyświetlania (Tryb obrazu)

- **Obsługiwane źródła sygnału:**  
**CBL/SAT / DVD / Blu-ray / Game / AUX1 /**  
**AUX2 / Media Player / iPod/USB /**  
**Online Music / CD\* / TV Audio\***

\* Tryb obrazu można ustawić po przypisaniu HDMI, komponentowego wideo lub wideo.

- 1 Naciśnij przycisk OPTION podczas odtwarzania wideo.**  
Wyświetlony zostanie ekran menu opcji.
- 2 Przyciskami  $\Delta \nabla$  wybierz opcję "Tryb obrazu", następnie naciśnij przycisk ENTER.**

### 3 Przyciskami $\triangleleft \triangleright$ wybierz tryb obrazu.

<b>Wył.:</b>	To urządzenie nie reguluje jakości obrazu.
<b>Standard:</b>	Tryb standardowy jest odpowiedni dla większości środowisk wyświetlania w salonie.
<b>Film:</b>	Tryb odpowiedni do oglądania filmów w ciemnym pokoju (np. w pomieszczeniu kina domowego).
<b>Żywy:</b>	Tryb powodujący, że grafika gier itp. jest jaśniejsza i żywsza.
<b>Strumieniowanie:</b>	Tryb odpowiedni dla źródeł wideo z niskimi szybkościami transmisji.
<b>ISF Day:</b>	Tryb odpowiedni do oglądania filmów w jasnym pokoju w ciągu dnia.
<b>ISF Night:</b>	Tryb odpowiedni do oglądania filmów w ciemnym pokoju w nocy.
<b>Użytkownik:</b>	Ręczne ustawianie jakości obrazu.

### 4 Naciśnij przycisk ENTER.



- Ustawienia "Tryb obrazu" są zapisywane dla każdego źródła sygnału.





## Odtwarzanie tego samego utworu we wszystkich strefach (Wszystkie strefy stereo)

Można odtwarzać muzykę odtwarzaną w pomieszczeniu głównym (MAIN ZONE) jednocześnie w ZONE2 (oddzielne pomieszczenie).

Jest to przydatne, gdy ta sama muzyka ma być jednocześnie odtwarzana w wielu pokojach podczas imprezy w domu lub gdy należy odtworzyć to samo BGM w całym domu.

### 1 Naciśnij przycisk OPTION.

Wyświetlony zostanie ekran menu opcji.

### 2 Przyciskami $\Delta\nabla$ wybierz opcję “Wszystkie strefy stereo”, następnie naciśnij przycisk ENTER.

### 3 Wybierz “Start”, następnie naciśnij ENTER.

Źródło wejściowe dla ZONE2 jest przełączone na to samo źródło, co dla pomieszczenia głównego (MAIN ZONE), a odtwarzanie rozpoczyna się w trybie Wszystkie strefy stereo.

## ■ Zatrzymywanie trybu Wszystkie strefy stereo

### 1 Podczas odtwarzania w trybie Wszystkie strefy stereo naciśnij OPTION.

Wyświetlony zostanie ekran menu opcji.

### 2 Przyciskami $\Delta\nabla$ wybierz opcję “Wszystkie strefy stereo”, następnie naciśnij przycisk ENTER.

### 3 Wybierz “Stop”, następnie naciśnij ENTER.



- Tryb Wszystkie strefy stereo zostaje anulowany, nawet gdy zasilanie strefy MAIN ZONE jest wyłączone.
- W trybie Wszystkie strefy stereo można wybrać jedynie trybu dźwięku “Multi Ch Stereo” i “Stereo”.
- Kiedy “Wyjście HDMI Audio” jest ustawione na “TV”, tryb Wszystkie strefy stereo jest niedostępny. (🔍 str. 166)
- W przypadku ustawienia wartości opcji “Tryb wejściowy” na wartość inną niż “7.1CH IN” tryb Wszystkie strefy stereo jest niedostępny. (🔍 str. 181)



## Wybór trybu dźwięku

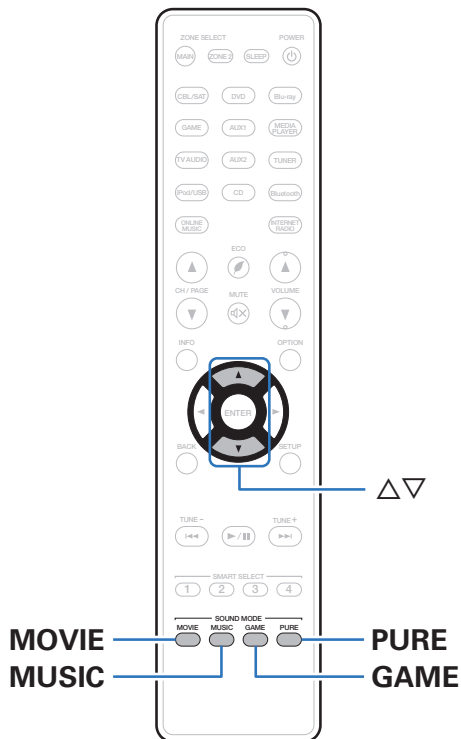

To urządzenie pozwala odtwarzać różne rodzaje przestrzennego oraz stereofonicznego sygnału dźwiękowego.

Formaty dźwięku wielokanałowego są dostępne na popularnych płytach Blu-ray i DVD oraz w transmisjach cyfrowych a także w przypadku strumieniowego odtwarzania filmów i muzyki za pośrednictwem subskrybowanych usług internetowych.

Ten amplituner obsługuje większość wielokanałowych formatów dźwięku. Obsługuje również odtwarzanie przestrzenne muzyki w formacie innym niż dźwięk wielokanałowy, na przykład dwukanałowy dźwięk stereo.



- Formaty dźwięku zapisane na płycie są wymienione na obwolucie płyty lub okładce.

## Wybór trybu dźwięku

### 1 Aby wybrać tryb dźwięku, naciśnij przycisk MOVIE, MUSIC lub GAME.

<b>MOVIE :</b>	Przełącza tryb dźwięku tak, aby był odpowiedni do odtwarzania filmów lub programów TV.
<b>MUSIC :</b>	Przełącza tryb dźwięku tak, aby był odpowiedni do słuchania muzyki.
<b>GAME :</b>	Przełącza tryb dźwięku tak, aby był odpowiedni do grania w gry.



- Dla każdego z przycisków MOVIE, MUSIC lub GAME zapamiętywany jest tryb dźwiękowy użyty przy poprzednim odtwarzaniu z użyciem tego przycisku. Naciśnięcie przycisku MOVIE, MUSIC lub GAME pozwala przywołać tryb dźwiękowy użyty przy poprzednim odtwarzaniu.
- Jeżeli odtwarzany element nie obsługuje poprzednio wybranego trybu dźwiękowego, zostaje automatycznie wybrany najbardziej odpowiedni tryb dla danego elementu.
- Można również nacisnąć przycisk SOUND MODE na urządzeniu głównym, aby przełączyć tryb dźwięku.

### Wybór trybu dźwięku

- Naciśnięcie przycisku MOVIE, MUSIC lub GAME powoduje wyświetlenie listy dostępnych trybów dźwięku. Każde naciśnięcie przycisku MOVIE, MUSIC lub GAME powoduje zmianę trybu dźwięku.
- Gdy wyświetlana jest lista, tryb dźwięku można również wybrać za pomocą przycisków  $\triangle$   $\nabla$ .
- Wypróbuj różne tryby dźwięku i ciesz się dźwiękiem w swoim ulubionym trybie.

**[Przykład]** Po naciśnięciu i przytrzymaniu przycisku MOVIE

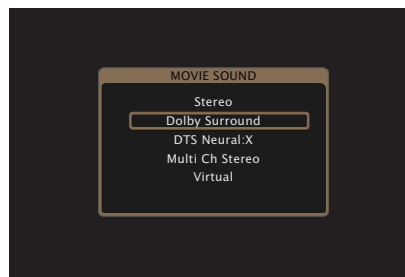

## Odtwarzanie bezpośrednie

Dźwięk zarejestrowany w źródle odtwarzany jest bez jakichkolwiek korekt.

### 1 Naciśnij PURE, aby wybrać “Direct”.

Rozpoczyna się odtwarzanie bezpośrednie.



- Można to ustawić, naciskając przycisk PURE DIRECT na amplitunerze.

## Odtwarzanie w trybie Pure Direct

Ten tryb służy do odtwarzania z wyższą jakością dźwięku niż tryb odtwarzania bezpośredniego.







Ten tryb powoduje wyłączenie ekranu urządzenia głównego i obwodu analogowego video. Powoduje to stłumienie źródeł szumów, które mają wpływ na jakość dźwięku.

### 1 Naciśnij PURE, aby wybrać “Pure Direct”.

Wyświetlacz zostanie wyłączony i rozpocznie się odtwarzanie w trybie całkowicie bezpośrednim (Pure Direct).

Zapali się wskaźnik PURE DIRECT.



- W trybie Direct i Pure Direct nie można regulować wymienionych niżej parametrów.
  - Barwa dźwięku ( str. 114)
  - M-DAX ( str. 157)
  - MultEQ® XT ( str. 160)
  - Dynamic EQ ( str. 160)
  - Dynamic Volume ( str. 161)
  - Korektor graficzny ( str. 162)
- Można to ustawić, naciskając przycisk PURE DIRECT na amplitunerze.

#### UWAGA

- Sygnały video wyprowadzane są jedynie, gdy w trybie PURE DIRECT odtwarzane są sygnały HDMI.
- Po wybraniu trybu PURE DIRECT wyświetlacz wyłącza się po upływie około 5 sekund.



## Odtwarzanie w trybie Auto Surround

Ten tryb wykrywa typ wejściowego sygnału cyfrowego i automatycznie wybiera odpowiedni tryb odtwarzania.

Przeprowadź odtwarzanie stereo w przypadku sygnału wejściowego PCM. Gdy odbierany sygnał to Dolby Digital lub DTS, muzyka odtwarzana jest zgodnie z odpowiednim numerem kanału.

### 1 Naciśnij PURE, aby wybrać "Auto".

Rozpocznie się odtwarzanie w trybie Auto Surround.



- Można to ustawić, naciskając przycisk PURE DIRECT na amplitunerze.



## ■ Opis trybów trybów dźwięku

### Tryb dźwięku Dolby

Typ trybu dźwięku	Opis
Dolby Surround	Ten tryb korzysta z Dolby Surround Upmixer, aby rozszerzyć zakres źródeł o multi-kanaly odtwarzania naturalny i realistyczny. Użyj głośników sufitowych, takich jak górne środkowe głośniki, do otrzymania pola dźwięku trójwymiarowego.
Dolby Digital	Tryb ten można wybrać odtwarzając źródła zarejestrowane w Dolby Digital.
Dolby TrueHD	Tryb ten można wybrać odtwarzając źródła zarejestrowane w Dolby TrueHD.
Dolby Digital Plus	Tryb ten można wybrać odtwarzając źródła zarejestrowane w Dolby Digital Plus.
Dolby Atmos*	Tryb ten można wybrać podczas odtwarzania źródła zakodowanego w Dolby Atmos. Odczytuje zawartość zakodowaną w Dolby Atmos i dane o jej położeniu w czasie rzeczywistym oraz wysyła dźwięk do odpowiednich głośników, tworząc naturalny obraz dźwięku, niezależnie od układu głośników. Użyj głośników sufitowych oraz głośników Dolby Atmos Enabled do otrzymania pola dźwięku trójwymiarowego.

\* Ten tryb nie jest obsługiwany w konfiguracji głośników 5.1 kanałów lub mniejszej.



## Tryb dźwięku DTS

Typ trybu dźwięku	Opis
DTS Surround	Tryb ten można wybrać odtwarzając źródła zarejestrowane w DTS.
DTS ES Dscr6.1*	Ten tryb jest przydatny do odtwarzania dysków nagranych w formacie DTS-ES. Tylny kanał surround dodany metodą dyskretną jest odtwarzany jako niezależny kanał. Ponieważ wszystkie kanały są od siebie niezależne, wzbogaceniu ulega dookólna wyrazistość przestrzenna i precyzja lokalizacji pozornych źródeł dźwięku.
DTS ES Mtrx6.1*	Ten tryb jest przydatny do odtwarzania dysków nagranych w formacie DTS-ES. Kanał tylny surround dodany do kanałów surround lewego i tylnego za pomocą kodera macierzowego w czasie nagrania programowego jest dekodowany przez dekodery macierzowe amplitunera i odtwarzany z każdego kanału (lewy surround, prawy surround, tylny surround).
DTS 96/24	Tryb ten można wybrać odtwarzając źródła zarejestrowane w DTS 96/24.
DTS-HD	Tryb ten można wybrać odtwarzając źródła zarejestrowane w DTS-HD.
DTS Express	Tryb ten można wybrać odtwarzając źródła zarejestrowane w DTS Express.
DTS:X	Tryb ten można wybrać podczas odtwarzania źródła zakodowanego w DTS:X. Odczytuje zawartość zakodowaną w DTS:X i dane o jej położeniu w czasie rzeczywistym oraz wysyła dźwięk do odpowiednich głośników, tworząc jego naturalny obraz, niezależnie od układu głośników. Użyj wysokich głośników, aby uzyskać trójwymiarowe pole dźwiękowe.
DTS Neural:X	Ten tryb wykorzystuje DTS Neural:X Upmixer, aby rozszerzyć odtwarzanie różnych źródeł do naturalnego i realistycznego trybu wielokanałowego. Użyj wysokich głośników, takich jak przednie wysokie głośniki, aby uzyskać trójwymiarowe pole dźwiękowe.

\* Można to wybrać, gdy parametr "Konfig. głośników" - "Tył Surr." nie jest ustawiony na "Brak". (🔍 str. 195)

## Tryb odtwarzania wielokanałowego PCM

Typ trybu dźwięku	Opis
Multi Ch In	Tryb ten można wybrać w przypadku odtwarzania źródeł wielokanałowych PCM.



**Tryb dźwięku oryginalny**

Typ trybu dźwięku	Opis
Multi Ch Stereo	Korzystaj z tego trybu, by cieszyć się zaletami dźwięku stereo we wszystkich głośnikach.
Virtual	Tryb ten umożliwia doświadczenie szerokiego efektu przestrzennego podczas odtwarzania dźwięku wyłącznie przez głośniki przednie (L/P) i podczas odsłuchu przez słuchawki stereofoniczne.

**Tryb dźwięku Auto**

Typ trybu dźwięku	Opis
Auto	W tym trybie jest wykrywany typ cyfrowego sygnału wejściowego, taki jak Dolby Digital, Dolby TrueHD, Dolby Digital Plus, Dolby Digital EX, Dolby Atmos, DTS, DTS-HD, DTS:X, DTS-ES, PCM (wielokanałowy), a odpowiedni tryb odtwarzania jest wybierany automatycznie. Jeśli sygnał wejściowy jest sygnałem analogowym lub PCM (2-kanałowym), zostanie użyte odtwarzanie stereo. Dla Dolby Digital lub DTS, muzyka odtwarzana jest zgodnie z odpowiednim numerem kanału.





**Tryb dźwięku stereo**

Typ trybu dźwięku	Opis
Stereo	<p>W tym trybie dźwięk stereo dwukanałowy jest odtwarzany bez dodatkowego przetwarzania surround.</p> <ul style="list-style-type: none"><li>• Dźwięk jest wyprowadzany przez prawy i lewy głośnik główny oraz subwoofer (o ile jest podłączony).</li><li>• W przypadku podłączenia sygnałów wielokanałowych, są one mieszane do dwóch kanałów audio i odtwarzane bez dodatkowego przetwarzania surround.</li></ul>

**Tryb dźwięku Direct**

Typ trybu dźwięku	Opis
Direct	Ten tryb odtwarza dźwięk, taki jak nagrany w źródle.
Pure Direct	<p>Ten tryb odtwarza z jeszcze wyższą jakością dźwięku niż tryb "Direct". Następujące obwody zostają zatrzymane w celu dalszego poprawienia jakości dźwięku.</p> <ul style="list-style-type: none"><li>• Obwód wskaźnika wyświetlacza na korpusie (wyświetlacz wyłączy się).</li><li>• Przełącznik wejść/wyjść analogowych i procesor.</li></ul>



## Tryb dźwięku, który można wybrać dla każdego sygnału wejściowego

- Przyciskami MOVIE, MUSIC oraz GAME można wybrać poniższe tryby dźwięku.
- Za pomocą menu "Parametr Surround" dostosuj efekt sceny dźwiękowej do własnych preferencji. (👉 str. 154)

Sygnal wejściowy	Tryb dźwięku	Przycisk MOVIE	Przycisk MUSIC	Przycisk GAME
2-kanalowy *1	Stereo	<input type="radio"/>	<input type="radio"/>	<input type="radio"/>
	Dolby Surround *2	<input type="radio"/>	<input type="radio"/>	<input type="radio"/>
	DTS Neural:X *2	<input type="radio"/>	<input type="radio"/>	<input type="radio"/>
	Multi Ch Stereo	<input type="radio"/>	<input type="radio"/>	<input type="radio"/>
	Virtual	<input type="radio"/>	<input type="radio"/>	<input type="radio"/>

\*1 2-kanalowy również obejmuje wejście analogowe.

\*2 Ten tryb odtwarza zapis 2-kanalowy w układzie 5.1 lub 7.1-kanalowym. Nie można go wybrać, gdy podłączone są słuchawki lub gdy konfiguracja głośników jest ustawiona tylko na głośniki główne.



Sygnal wejściowy	Tryb dźwięku	Przycisk MOVIE	Przycisk MUSIC	Przycisk GAME
Wielokanałowy *3	Stereo	<input type="radio"/>	<input type="radio"/>	<input type="radio"/>
	Dolby Digital	<input type="radio"/>	<input type="radio"/>	<input type="radio"/>
Dolby Digital	Dolby Digital + Dolby Surround	<input type="radio"/>	<input type="radio"/>	<input type="radio"/>
	Dolby Digital + Neural:X	<input type="radio"/>	<input type="radio"/>	<input type="radio"/>
	Dolby TrueHD	<input type="radio"/>	<input type="radio"/>	<input type="radio"/>
Dolby TrueHD	Dolby TrueHD + Dolby Surround *4	<input type="radio"/>	<input type="radio"/>	<input type="radio"/>
	Dolby TrueHD + Neural:X	<input type="radio"/>	<input type="radio"/>	<input type="radio"/>
	Dolby Atmos *5	<input type="radio"/>	<input type="radio"/>	<input type="radio"/>
	Dolby Digital Plus	<input type="radio"/>	<input type="radio"/>	<input type="radio"/>
Dolby Digital Plus	Dolby Digital Plus + Dolby Surround *4	<input type="radio"/>	<input type="radio"/>	<input type="radio"/>
	Dolby Digital Plus + Neural:X	<input type="radio"/>	<input type="radio"/>	<input type="radio"/>
	Dolby Atmos *5	<input type="radio"/>	<input type="radio"/>	<input type="radio"/>
	Dolby Atmos	<input type="radio"/>	<input type="radio"/>	<input type="radio"/>
DTS	Dolby Atmos	<input type="radio"/>	<input type="radio"/>	<input type="radio"/>
	DTS Surround	<input type="radio"/>	<input type="radio"/>	<input type="radio"/>
	DTS ES Dscrt 6.1	<input type="radio"/>	<input type="radio"/>	<input type="radio"/>
	DTS ES Mtrx 6.1	<input type="radio"/>	<input type="radio"/>	<input type="radio"/>
	DTS 96/24	<input type="radio"/>	<input type="radio"/>	<input type="radio"/>
	DTS + Dolby Surround	<input type="radio"/>	<input type="radio"/>	<input type="radio"/>
	DTS + Neural:X	<input type="radio"/>	<input type="radio"/>	<input type="radio"/>

\*3 Tryb dźwięku, jaki można wybrać różni się w zależności od formatu audio sygnału wejściowego i liczby kanałów. Szczegóły znajdziesz w części "Typy sygnałów wejściowych oraz odpowiadające im tryby dźwiękowe" (☞ str. 256).

\*4 Można to wybrać, gdy sygnał wejściowy nie zawiera Dolby Atmos.

\*5 Można to wybrać, gdy sygnał wejściowy zawiera Dolby Atmos.



Sygnal wejściowy	Tryb dźwięku	Przycisk MOVIE	Przycisk MUSIC	Przycisk GAME
DTS-HD / DTS Express	DTS-HD HI RES	<input type="radio"/>	<input type="radio"/>	<input type="radio"/>
	DTS-HD MSTR	<input type="radio"/>	<input type="radio"/>	<input type="radio"/>
	DTS Express	<input type="radio"/>	<input type="radio"/>	<input type="radio"/>
	DTS-HD + Dolby Surround	<input type="radio"/>	<input type="radio"/>	<input type="radio"/>
	DTS-HD + Neural:X	<input type="radio"/>	<input type="radio"/>	<input type="radio"/>
DTS:X	DTS:X	<input type="radio"/>	<input type="radio"/>	<input type="radio"/>
	DTS:X MSTR	<input type="radio"/>	<input type="radio"/>	<input type="radio"/>
Wielokanałowy PCM	Multi Ch In	<input type="radio"/>	<input type="radio"/>	<input type="radio"/>
	Multi Ch In 7.1	<input type="radio"/>	<input type="radio"/>	<input type="radio"/>
	Multi In + Dolby Surround	<input type="radio"/>	<input type="radio"/>	<input type="radio"/>
	Multi Ch In + Neural:X	<input type="radio"/>	<input type="radio"/>	<input type="radio"/>
Wielokanałowy *3	Multi Ch Stereo	<input type="radio"/>	<input type="radio"/>	<input type="radio"/>
	Virtual	<input type="radio"/>	<input type="radio"/>	<input type="radio"/>

\*3 Tryb dźwięku, jaki można wybrać różni się w zależności od formatu audio sygnału wejściowego i liczby kanałów. Szczegóły znajdziesz w części "Typy sygnałów wejściowych oraz odpowiadające im tryby dźwiękowe" (🔍 str. 256).



## ■ Widok na wyświetlaczu

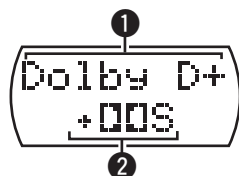

### 1 Prezentuje, jaki dekodery będzie używany.

- W przypadku dekodera Dolby Digital Plus, pojawi się "Dolby D+".

### 2 Wyświetla dekodery tworzący wyjście dźwięku.

- "DSS" wskazuje, że dekodery Dolby Surround jest używany.



# Funkcja sterowania HDMI

Najnowszym uzupełnieniem standardu HDMI jest funkcja CEC (Consumer Electronics Control) umożliwiająca przesyłanie sygnałów sterujących z jednego urządzenia do innego za pomocą złącza HDMI.

## Procedura ustawień

- 1 Włącz funkcję sterowania HDMI na tym urządzeniu.**  
Ustaw "Sterowanie HDMI" na "Włączone". (👉 str. 168)
- 2 Włącz zasilanie we wszystkich urządzeniach podłączonych kablem HDMI.**
- 3 We wszystkich urządzeniach podłączonych kablem HDMI uaktywnij funkcję sterowania HDMI.**
  - Zapoznaj się z instrukcją obsługi wszystkich współpracujących urządzeń w zakresie sprawdzenia ustawień.
  - Operacje 2 i 3 powinny być wykonane zaraz po podłączeniu jednego z urządzeń.
- 4 Przełącz wejście telewizyjne na wejście HDMI, podłączone do amplitunera.**
- 5 Przełącz źródło wejściowe tego urządzenia, aby sprawdzić, czy wideo z odtwarzacza podłączonego za pomocą HDMI jest poprawnie odtwarzane.**
- 6 Po przełączeniu zasilania TV w tryb oczekiwania, sprawdź, czy zasilanie amplitunera przeszło również w tryb oczekiwania.**

### UWAGA

- Zależnie od podłączeń odbiornika TV lub odtwarzacza, niektóre funkcje mogą nie działać. Sprawdź instrukcję użytkownika, gdzie zamieszczono dodatkowe informacje.



## Funkcja Menu Smart

Ta funkcja może być używana do konfigurowania ustawień urządzenia, wyboru źródła sygnału i ustawiania stacji radiowych w tunerze oraz stacji radia internetowego za pomocą pilota do telewizora.

- 1 Włącz funkcję sterowania HDMI w tym urządzeniu i telewizorze.** (🔧 str. 168)
- 2 Ustaw “Proste Menu” na “Włącz” w tym urządzeniu.** (🔧 str. 171)
- 3 Wybierz “AV Receiver” w menu telewizora, na przykład w “Wejście” \* lub “Sterowanie podłączonym urządzeniem HDMI” \*.**

Na ekranie telewizora pojawi się Proste Menu tego urządzenia.

- W czasie wyświetlania Proste Menu można sterować urządzeniem za pomocą pilota do telewizora.

\* Metoda wyboru różni się w zależności od posiadanego telewizora.

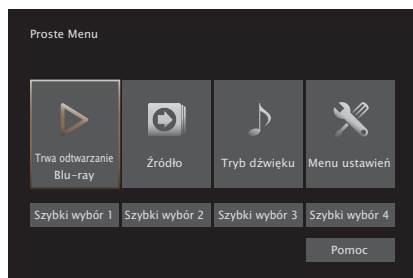

### ■ Trwa odtwarzanie

Odtwarzanie treści ze źródła wejściowego aktualnie wybranego w tym urządzeniu.

### ■ Źródło

Zmiana wejścia tego urządzenia.

Jeśli wybierzesz “Online Music”, “iPod/USB” lub “Tuner”, możesz nadal sterować tym urządzeniem za pomocą pilota do telewizora.

### ■ Tryb dźwięku

Zmiana trybu dźwięku tego urządzenia.

Dostępne są następujące trzy tryby dźwięku.

<b>Surround:</b>	Odtwarzanie dźwięku surround odpowiednio do sygnału wejściowego.
<b>Stereo:</b>	Odtwarzanie dźwięku stereo.
<b>Wielokan.stereo:</b>	Odtwarzanie wielokanałowego dźwięku stereo.

## ■ Menu Ustawienia

Wyświetla menu ustawień, które pozwala skonfigurować ustawienia tego urządzenia.

## ■ Funkcja Smart Select

Wywołuje elementy SMART SELECT zarejestrowane w tym urządzeniu.

### UWAGA

- Jeśli ustawienia “Sterowanie HDMI” lub “Proste Menu” zostaną zmienione, po wprowadzeniu zmian zawsze należy zresetować zasilanie podłączonych urządzeń.
- Funkcja Proste Menu może nie działać prawidłowo w zależności od specyfikacji telewizora. W takim przypadku dla funkcji “Proste Menu” wybierz ustawienie “Wyt.”. (☞ str. 171)





## Funkcja wyłączenia czasowego

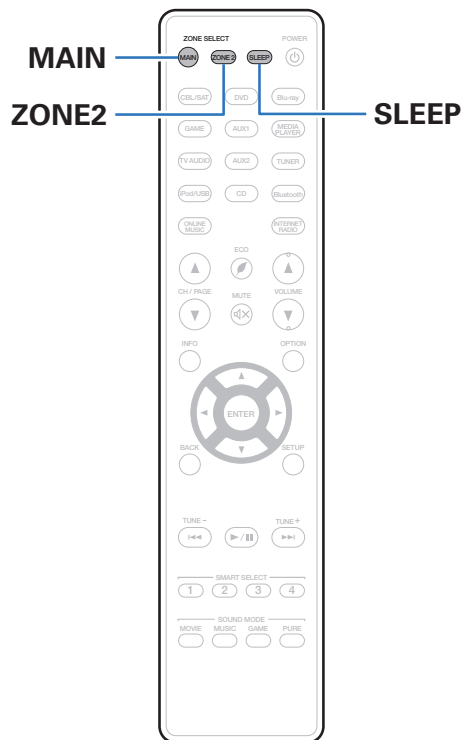

Użytkownik może włączyć funkcję automatycznego przełączania urządzenia w tryb spoczynku po upływie zadanego czasu. Jest to wygodne w przypadku korzystania z amplitunera przed udaniem się na spoczynek. Funkcję wyłączenia czasowego można ustawić dla każdej strefy.

## Korzystanie z wyłącznika czasowego

### 1 Naciśnij przycisk MAIN lub ZONE2, aby wybrać strefę działania, za pomocą pilota zdalnego sterowania.

Świeci przycisk wybranej strefy.

### 2 Naciśnij przycisk SLEEP i wyświetl czas, jaki zamierzasz ustawić.

- Wskaźnik wyłącznika czasowego zapala się na wyświetlaczu i uruchamia wyłącznik czasowy.
- Wyłącznik czasowy można ustawić w zakresie od 10 do 120 minut z przyrostami 10 minut.

### ■ Sprawdzanie pozostałego czasu

Naciśnij przycisk SLEEP, jeśli wyłącznik czasowy jest włączony. Pozostały czas pojawia się na wyświetlaczu.

### ■ Dla wyłączenia funkcji Sleep timer

Naciśnij przycisk SLEEP, aby wybrać opcję "Off". Wskaźnik wyłącznika czasowego na wyświetlaczu zgaśnie.



- Ustawienie wyłącznika czasowego zostanie anulowane, gdy urządzenie przełączy się w tryb czuwania.

#### UWAGA

- Funkcja wyłączenia czasowego nie może wyłączać zasilania urządzeń podłączonych do amplitunera. Aby wyłączyć zasilanie podłączonych urządzeń, należy użyć funkcji wyłączenia czasowego wbudowanych w te urządzenia.



## Funkcja Smart Select



**SMART SELECT**  
**1 - 4**

Ustawienia, takie jak źródło sygnału, poziom głośności i tryb dźwięku mogą zostać przypisane do przycisków 1-4 SMART SELECT.

Wystarczy nacisnąć jeden z przypisanych przycisków SMART SELECT w trakcie odtwarzania, aby przełączyć się na grupę zapisanych ustawień w pakiecie.

Zapisując często używane ustawienia pod przyciskami 1 – 4 SMART SELECT zawsze można łatwo wywołać takie same warunki odtwarzania. Funkcję Smart Select można zapamiętać dla każdej strefy.

## Wywoływanie ustawień

### 1 Naciśnij przycisk MAIN lub ZONE2, aby wybrać strefę działania, za pomocą pilota zdalnego sterowania.

Świeci przycisk wybranej strefy.

### 2 Naciśnij przycisk SMART SELECT.

Zostaną wywołane ustawienia Smart Select przypisane do naciśniętego przycisku.

- Poniżej podane są domyślne ustawienia dla źródła wejściowego i głośności.

#### [MAIN ZONE]

Przycisk	Źródło sygnału	Głośność
SMART SELECT 1	CBL/SAT	40
SMART SELECT 2	Blu-ray	40
SMART SELECT 3	Media Player	40
SMART SELECT 4	Online Music	40

#### [ZONE2]

Przycisk	Źródło sygnału	Głośność
SMART SELECT 1	CBL/SAT	40
SMART SELECT 2	–	–
SMART SELECT 3	–	–
SMART SELECT 4	Online Music	40



## Zmiana ustawień

### 1 Ustaw poniższe parametry, które zostaną ustawieniami do zapisania.

Następujące ustawienia od ① do ⑨ można zapamiętać dla pomieszczenia głównego MAIN ZONE, a ustawienia ① i ② można zapamiętać dla ZONE2.

- ① Źródło sygnału (🔧 str. 69)
- ② Głośność (🔊 str. 70)
- ③ Tryb dźwięku (🔊 str. 118)
- ④ Audyssey (Audyssey MultEQ® XT, Audyssey Dynamic EQ®, Audyssey Dynamic Volume®) (🔊 str. 159)
- ⑤ "M-DAX" (🔊 str. 157)
- ⑥ "Regulacja poziomu głośności dla każdego z kanałów w taki sposób, aby pasował do źródła wejściowego (Reg. poziomu kanału)" (🔊 str. 113)
- ⑦ "Wyświetlanie żądanego sygnału wideo na monitorze podczas odtwarzania dźwięku (Wybór video)" (🔊 str. 115)
- ⑧ "Dostosowywanie jakości obrazu do środowiska wyświetlania (Tryb obrazu)" (🔊 str. 116)
- ⑨ "Wyjście HDMI Video" (🔊 str. 172)



- Naciśnij i przytrzymaj SMART SELECT w czasie odbioru stacji radiowej lub odtwarzania utworu z dowolnego z następujących źródeł, aby zapamiętać bieżącą stację radiową lub utwór.
  - Tuner / Internet Radio / Media Server / Favorites / iPod/USB

### 2 Naciśnij przycisk MAIN lub ZONE2, aby wybrać strefę działania, za pomocą pilota zdalnego sterowania.

Świeci przycisk wybranej strefy.

### 3 Naciśnij i przytrzymaj żądany przycisk SMART SELECT, aż na wyświetlaczu pojawi się komunikat "Smart\* Memory" lub "Z2 Smart\* Memory".

Aktualne ustawienia zostaną zapamiętane.

\* oznacza numer naciśniętego przycisku SMART SELECT.

### ■ Zmiana nazwy profilu Smart Select

Nazwę profilu Smart Select strefy głównej MAIN ZONE wyświetlaną na ekranie telewizora lub na wyświetlaczu amplitunera można zmienić.

Metodę zmiany nazwy opisano w części "Prosty wybór. Imię" (🔧 str. 215).



## Funkcja sterowania z sieci Web

Pracę amplitunera można kontrolować za pomocą strony sieci web wyświetlanej w przeglądarce internetowej.

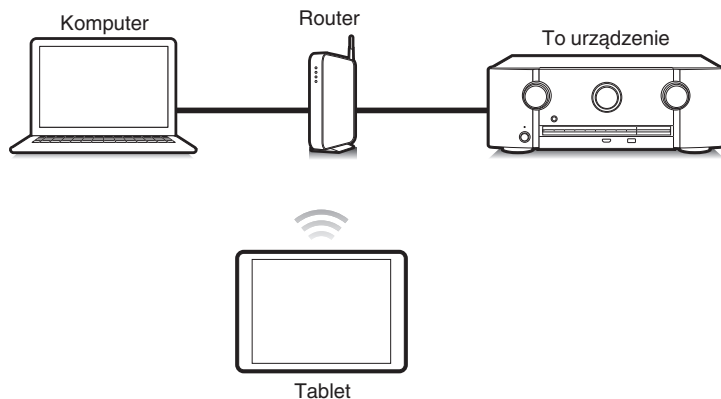

- Aby można było korzystać z funkcji kontroli przez sieć lokalną, amplituner i komputer lub tablet muszą być podłączone prawidłowo do sieci lokalnej. ("Podłączenie do sieci domowej (LAN)" (👉 str. 63))
- W zależności od ustawień oprogramowania zabezpieczającego komputer, dostęp do amplitunera z komputera PC może nie być możliwy. W takim przypadku należy zmienić ustawienia oprogramowania zabezpieczającego.

### Sterowanie urządzeniem za pomocą przeglądarki internetowej

- 1 Parametr "Zarządzanie siecią" ustaw na "Zawsze wł.". (👉 str. 209)
- 2 Za pomocą "Informacja" sprawdź adresu IP tego urządzenia. (👉 str. 203)

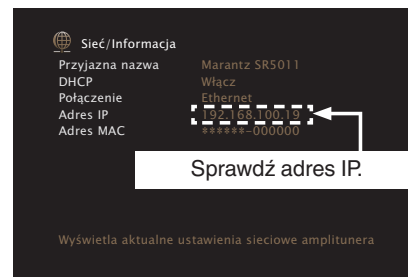

- 3 Uruchom przeglądarkę internetową.



#### 4 Wprowadź w polu adresowym przeglądarki adres IP przypisany do amplitunera.

Przykładowo, jeżeli adresem IP przypisanym do amplitunera jest "192.168.100.19", wprowadź "http://192.168.100.19".

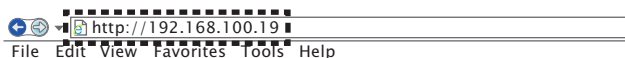

#### 5 Gdy wyświetlane jest menu główne, kliknij menu, którym zamierzasz się posłużyć.

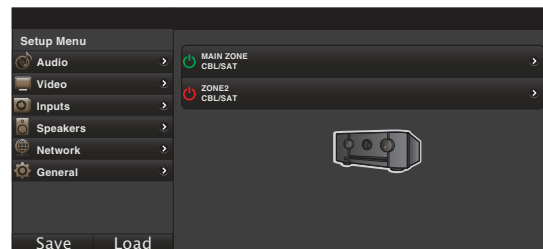

- Można używać funkcji "Save" i "Load" do zapisywania lub przywoływania różnych ustawień funkcji, używając sterowania przez sieć Web z poziomu komputera.
  - Aby zapamiętać ustawienia, kliknij opcję "Save" na ekranie menu Ustawienia.
  - Aby przywołać ustawienia, kliknij opcję "Load" na ekranie menu Ustawienia.
- Zalecamy używanie jednej z poniższych przeglądarek internetowych.
  - Internet Explorer 10 lub późniejsza
  - Mozilla Firefox 24 lub późniejsza
  - Google Chrome 29 lub późniejsza
  - Safari 5.x lub późniejsza

## Funkcja blokady panelu

W celu uniknięcia wykonywania przypadkowych operacji na tym urządzeniu możesz wyłączyć działanie przycisków na panelu przednim.

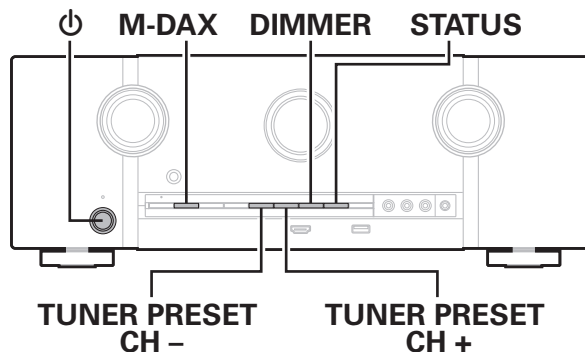

### Wyłączanie działania wszystkich przycisków

- 1 Naciśnij przycisk  $\phi$ , trzymając wciśnięte przyciski M-DAX i DIMMER, gdy urządzenie jest w trybie oczekiwania.
- 2 Za pomocą przycisków TUNER PRESET CH + lub TUNER PRESET CH - wybierz "P/V LOCK On".
- 3 Naciśnij przycisk STATUS, aby wprowadzić ustawienia.

### Wyłączanie działania wszystkich przycisków z wyjątkiem przycisku VOLUME

- 1 Naciśnij przycisk  $\phi$ , trzymając wciśnięte przyciski M-DAX i DIMMER, gdy urządzenie jest w trybie oczekiwania.
- 2 Za pomocą przycisków TUNER PRESET CH + lub TUNER PRESET CH - wybierz "FP LOCK On".
- 3 Naciśnij przycisk STATUS, aby wprowadzić ustawienia.  
Zostanie wyłączone działanie wszystkich przycisków z wyjątkiem przycisku  $\phi$  i VOLUME.



## Anulowanie funkcji blokady panelu

- 1** Naciśnij przycisk  $\Phi$ , trzymając wciśnięte przyciski M-DAX i DIMMER, gdy urządzenie jest w trybie oczekiwania.
- 2** Naciśnij przycisk TUNER PRESET CH + lub TUNER PRESET CH -, aby wybrać opcję "FP LOCK \*Off".  
(\* Aktualnie ustawiony tryb.)
- 3** Naciśnij przycisk STATUS, aby wprowadzić ustawienia.  
Funkcja blokady panelu zostanie anulowana.



- Nawet pomimo włączenia funkcji blokady panelu, urządzenie można obsługiwać za pomocą pilota.



## Funkcja zdalnego blokowania

Jeśli odbiornik podczerwieni jest podłączony, włącz funkcję zdalnego blokowania. Gdy ta funkcja jest włączona, nie można wykonywać operacji za pomocą pilota.

Funkcja ta jest domyślnie wyłączona.

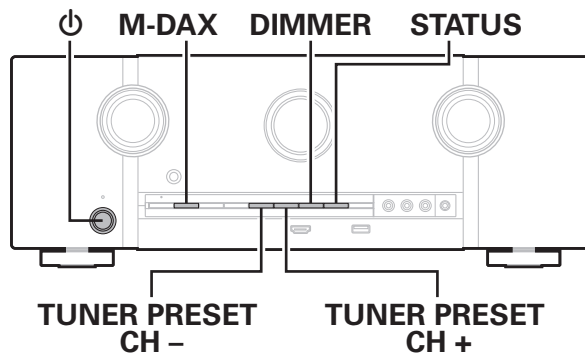

### Wyłączanie funkcji czujnika pilota

- 1 Naciśnij przycisk  $\phi$ , trzymając wciśnięte przyciski M-DAX i DIMMER, gdy urządzenie jest w trybie oczekiwania.
- 2 Za pomocą przycisków TUNER PRESET CH + lub TUNER PRESET CH - wybierz "RC LOCK On".
- 3 Naciśnij przycisk STATUS, aby wprowadzić ustawienia. Funkcja odbioru podczerwieni zostanie wyłączona.

### Włączanie funkcji zdalnego czujnika

- 1 Naciśnij przycisk  $\phi$ , trzymając wciśnięte przyciski M-DAX i DIMMER, gdy urządzenie jest w trybie oczekiwania.
- 2 Naciśnij przycisk TUNER PRESET CH + lub TUNER PRESET CH -, aby wybrać opcję "RC LOCK \*Off". (\* Aktualnie ustawiony tryb.)
- 3 Naciśnij przycisk STATUS, aby wprowadzić ustawienia. Funkcja odbioru podczerwieni amplitunera zostanie włączona.

## Odtwarzanie w strefie ZONE2 (Oddzielne pomieszczenie)

Za pomocą tego urządzenia można odtwarzać sygnał audio w innym pomieszczeniu (ZONE2) niż główne pomieszczenie odsłuchowe, w którym znajduje się urządzenie (MAIN ZONE).

Istnieje możliwość jednoczesnego odtwarzania tego samego źródła, zarówno w pomieszczeniu głównym (MAIN ZONE), jak i w dodatkowym ZONE2. Można również odtwarzać niezależne źródła w MAIN ZONE i ZONE2.

### Sposób wykonania połączeń dla strefy ZONE2

Dźwięk w strefie ZONE2 można odtwarzać na dwa sposoby, które omówiono poniżej.

- “Podłączenie za pomocą złącza wyjściowego głośnika” (🔍 str. 143)
- “Podłączenie przy użyciu wzmacniacza zewnętrznego” (🔍 str. 144)

#### ■ Podłączenie 1: Podłączenie za pomocą złącza wyjściowego głośnika

Gdy opcja “Tryb przypisania” w menu “ZONE2” jest ustawiona na ZONE2, dźwięk jest odtwarzany przez gniazdo głośnikowe SURROUND BACK. (🔍 str. 192)

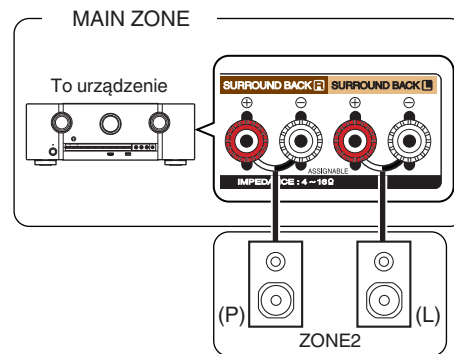

## ■ Podłączenie 2: Podłączenie przy użyciu wzmacniacza zewnętrznego (ZONE2)

Sygnaly audio przesyłane przez złącza ZONE2 urządzenia wyprowadzane są do wzmacniacza obsługujących strefę ZONE2 i odtwarzane przez te wzmacniacze.

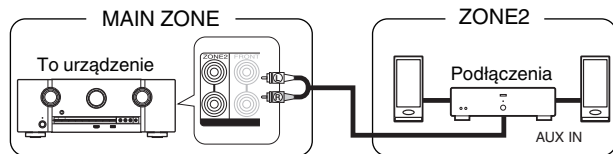

## Odtwarzanie w strefie ZONE2

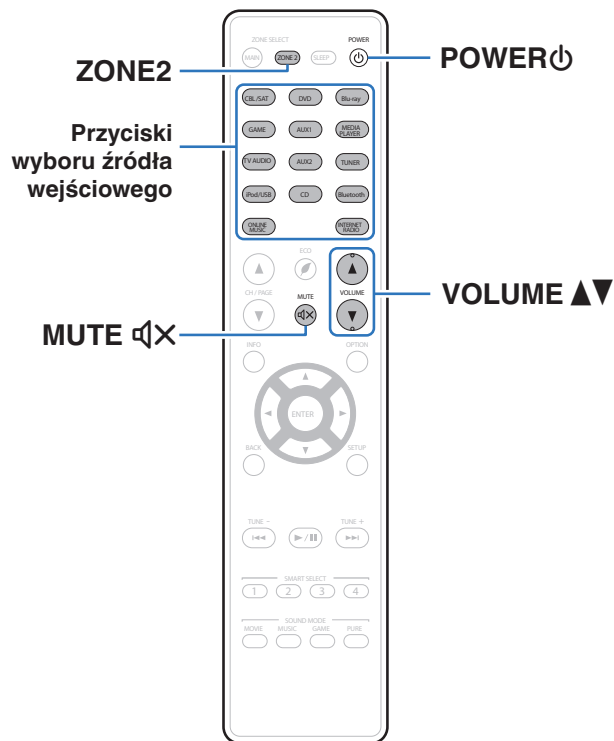

**1** Naciśnij ZONE2, aby ustawić, pilotem zdalnego sterowania, strefę działania na ZONE2.

Podświetla się przycisk ZONE2.

**2** Naciśnij przycisk POWER, aby wyłączyć zasilanie strefy ZONE2.

Na wyświetlaczu zaświeci się wskaźnik zasilania ZONE2.

- Zasilanie w ZONE2 może być włączone lub wyłączone poprzez naciśnięcie ZONE2 ON/OFF na urządzeniu głównym.

**3** Naciśnij przycisk wyboru źródła, aby wybrać źródło sygnału do odtwarzania.

Sygnal audio wybranego źródła wyprowadzany jest do ZONE2.

- Jako źródło sygnału można także wybrać ZONE2, naciskając przycisk ZONE2 SOURCE, a następnie obracając pokrętkę INPUT SELECTOR.

## ■ Ustawienie poziomu głośności (ZONE2)

Dla ustawienia poziomu głośności, posłuż się przyciskami VOLUME ▲▼.

- Fabrycznie, parametr “Ograniczenie głośności” ustawiony jest na “70 (-10 dB)”. (🔧 str. 214)



- W celu ustawienia poziomu głośności, obróć pokrętkę VOLUME po naciśnięciu przycisku ZONE2 SOURCE.

## ■ Czasowe wyciszenie dźwięku (Wyciszenie) (ZONE2)

Naciśnij przycisk MUTE 🔇.

Poziom dźwięku zostanie zmniejszony do poziomu ustawionego w menu przez parametr “Poziom wyciszenia” w menu. (🔧 str. 215)



- Chcąc skasować, ponownie naciśnij MUTE 🔇. Wyciszenie można również skasować poprzez zmianę poziomu głośności.





## Mapa menu

Aby posługiwać się menu, podłącz odbiornik TV do tego urządzenia i wyświetl menu na ekranie odbiornika TV.

Amplituner jest dostarczany z fabrycznie zaprogramowanymi ustawieniami domyślnymi. Użytkownik może spersonalizować ustawienia amplitunera do posiadanej konfiguracji sprzętowej i własnych preferencji.



Ustawiane pozycje	Pozycje	Opis	Strona
 <b>Audio</b>	<b>Ustaw. poziom dialogów</b>	To ustawienie dostosowuje poziom wyjściowy w celu odróżnienia wyjścia dialogowego od kanału centralnego.	<a href="#">153</a>
	<b>Ustaw. poziomu sub</b>	To ustawienie dostosowuje poziom głośności głośnika niskotonowego.	<a href="#">153</a>
	<b>Parametr Surround</b>	Reguluje parametry dźwięku przestrzennego.	<a href="#">154</a>
	<b>M-DAX</b>	Zwiększa składowe niskich i wysokich częstotliwości skompresowanego dźwięku, pochodzącego np. z plików MP3 w celu zapewnienia lepszej jakości dźwięku.	<a href="#">157</a>
	<b>Opóźnienie audio</b>	Rekompensuje nieprawidłową synchronizację czasową pomiędzy materiałem video i audio.	<a href="#">158</a>
	<b>Głośność</b>	Ustawienie poziomu głośności w strefie głównej (w pomieszczeniu, gdzie znajduje się to urządzenie).	<a href="#">158</a>
	<b>Audyssey</b>	Ustawienia Audyssey MultEQ® XT, Audyssey Dynamic EQ® i Audyssey Dynamic Volume®.	<a href="#">159</a>
	<b>Korektor graficzny</b>	Zastosowane korektora graficznego umożliwi ustawienie barwy dźwięków w każdym z głośników.	<a href="#">162</a>
 <b>Video</b>	<b>Ustawienie obrazu</b>	Regulacja jakości obrazu.	<a href="#">164</a>
	<b>Ustawienie HDMI</b>	Określa ustawienia dla wyjścia audio HDMI, a także ustawienia HDMI Pass Through i Sterowanie HDMI.	<a href="#">166</a>
	<b>Ustawienia wyjścia</b>	Określa ustawienia dla wyjścia video.	<a href="#">171</a>
	<b>Wskazania na ekranie</b>	Służy do konfiguracji ustawień wskazań ekranowych.	<a href="#">176</a>
	<b>Format TV</b>	Format sygnału wyjściowego video ustaw tak, aby mógł być on wyprowadzany na używany odbiornik TV.	<a href="#">177</a>



Ustawiane pozycje	Pozycje	Opis	Strona
 Wejścia	<b>Przypisanie wejść</b>	Zmiana przypisania złącza wejściowego.	<a href="#">178</a>
	<b>Zmiana nazwy źródła</b>	Zmiana nazwy wyświetlanej źródła wejściowego.	<a href="#">180</a>
	<b>Ukrycie źródeł</b>	Usuwanie z wyświetlacza źródeł sygnału, które nie są używane.	<a href="#">181</a>
	<b>Poziom sygnału</b>	Ustawienie poziomu odtwarzania oraz wejścia audio.	<a href="#">181</a>
	<b>Wybór wejść</b>	Wykonanie ustawienia trybu wejściowego audio.	<a href="#">181</a>
 Głośniki	<b>Ustawienia Audyssey®</b>	Następuje automatyczny pomiar charakterystyki podłączonych głośników oraz pomieszczenia oraz wprowadzenie optymalnych ustawień.	<a href="#">182</a>
	<b>Ustawienia ręczne</b>	Ręczna konfiguracja głośników lub zmiana ustawień konfiguracji Audyssey®.	<a href="#">192</a>
 Sieć	<b>Informacja</b>	Wyświetlenie informacji sieciowych.	<a href="#">203</a>
	<b>Połączenie</b>	Wybór, czy podłączyć sieć domową do bezprzewodowej sieci LAN, czy przewodowej sieci LAN.	<a href="#">203</a>
	<b>Ustawienia</b>	Stosowane przy ręcznym ustawianiu adresu IP lub przy korzystaniu z serwera proxy.	<a href="#">207</a>
	<b>Zarządzanie siecią</b>	Umożliwia komunikację siecią w trybie oczekiwania.	<a href="#">209</a>
	<b>Przyjazna nazwa</b>	“Przyjazna nazwa” jest nazwą amplitunera wyświetlaną w sieci. Parametr Przyjazna nazwa można zmienić stosownie do własnych preferencji.	<a href="#">209</a>
	<b>Diagnostyka</b>	Służy do sprawdzania połączenia sieciowego.	<a href="#">210</a>





Ustawiane pozycje	Pozycje	Opis	Strona
 Ogólne	Język	Zmienia język wyświetlania na ekranie telewizora.	<a href="#">211</a>
	ECO	Konfiguracja energooszczędnych funkcji trybu ECO i automatycznego czuwania.	<a href="#">211</a>
	Ustawienia ZONE2	Określa ustawienia dla odtwarzania dźwięku w ZONE2.	<a href="#">214</a>
	Zmiana nazwy Zone	Zmiana wyświetlanej nazwy dla różnych stref zgodnie z potrzebami.	<a href="#">215</a>
	Prosty wybór. Imię	Zmiana wyświetlanej nazwy profilu Smart Select odpowiednio do preferencji.	<a href="#">215</a>
	Wyjście wyzwalań	Wybór warunków włączenia funkcji wyjścia wyzwalań.	<a href="#">216</a>
	Przedni wyświetlacz	Ustawienia związane z wyświetlaczem.	<a href="#">216</a>
	Oprogramowanie	Sprawdza najnowsze informacje o oprogramowaniu dotyczące aktualizacji i uaktualnień, aktualizuje oprogramowanie i ustawia wyświetlanie komunikatu powiadomienia.	<a href="#">217</a>
	Informacja	Wyświetla informacje o ustawieniach urządzenia, sygnałach wejściowych itp.	<a href="#">219</a>
	Dane użytkownika	Pozwala włączyć lub wyłączyć opcję przesyłania do firmy Marantz anonimowych danych dotyczących użytkownika urządzenia.	<a href="#">221</a>
	Blokowanie ustawień	Chroni ustawienia przed przypadkową zmianą.	<a href="#">221</a>
 Kreator ustawień	Rozpocznij Setup...	Wykonaj podstawowe czynności instalacyjne/podłączenia/ustawienia zgodnie z instrukcją wyświetlaną na ekranie telewizora.	Strona 8 oddzielnego podręcznika "Skrócona instrukcja obsługi"
	Wybierz język	Konfiguracja poszczególnych pozycji ustawień zgodnie z instrukcją wyświetlaną na ekranie telewizora.	
	Ustawienia głośników		
	Kalibracja głośników		
	Ustawienia sieci		
	Połączenie dźwięku TV		
Ustawianie wejścia			



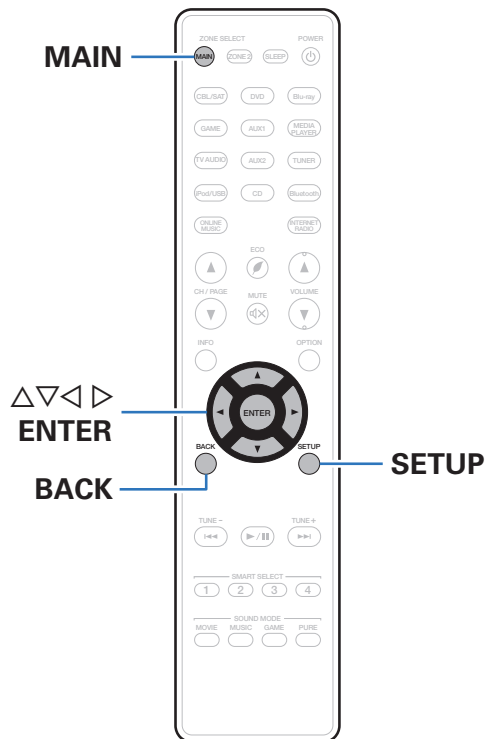

## Operacje w menu

- 1 Naciśnij MAIN na pilocie zdalnego sterowania, aby ustawić strefę działania na MAIN ZONE.**  
Kontrolki MAIN.
- 2 Naciśnij przycisk SETUP.**  
Na ekranie odbiornika TV wyświetlone zostanie menu.
- 3 Przyciskami  $\Delta \nabla \blacktriangleleft \blacktriangleright$  wybierz menu do konfiguracji lub obsługi, a następnie naciśnij przycisk ENTER.**
- 4 Użyj przycisków  $\blacktriangleleft \blacktriangleright$ , aby zmienić żądane ustawienia.**
- 5 Naciśnij przycisk ENTER, aby wprowadzić ustawienia.**
  - W celu powrotu do poprzedniej pozycji, naciśnij przycisk BACK.
  - Wyjście z menu nastąpi po naciśnięciu przycisku SETUP w trakcie wyświetlania menu. Menu zniknie z ekranu.

## Wprowadzanie znaków

Amplituner umożliwia zmianę nazw wyświetlanych na niektórych ekranach, stosownie do preferencji użytkownika.

- Nazwa stacji (🔍 str. 92)
- Wyszukiwanie tekstu (🔍 str. 110)
- Zmiana nazwy źródła (🔍 str. 180)
- Przyjazna nazwa (🔍 str. 209)
- Zmiana nazwy Zone (🔍 str. 215)
- Prosty wybór. Imię (🔍 str. 215)
- Wprowadzanie znaków w funkcjach sieciowych



## Użycie klawiatury ekranowej

### 1 Wyświetl ekran dla wprowadzenia znaków.

[Przykład] Ekran “Zmiana nazwy źródła”

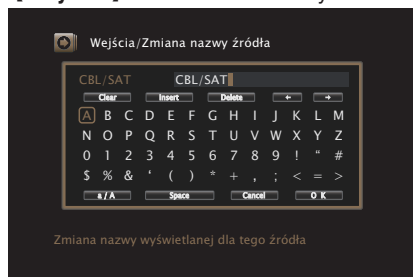

### 2 Za pomocą przycisków $\Delta \nabla \triangleleft \triangleright$ wybierz $\leftarrow$ lub $\rightarrow$ .

### 3 Naciśnij przycisk ENTER, aby przenieść kursor w miejsce znaku, który ma być zmieniony.

- Każdorazowe naciśnięcie przycisku ENTER przesuwa kursor o jeden znak.

### 4 Przyciskami $\Delta \nabla \triangleleft \triangleright$ wybierz znak, który chcesz wprowadzić, po czym naciśnij przycisk ENTER.

### 5 Powtarzając kroki 2 - 4 zmień nazwę.

### 6 Przyciskami $\Delta \nabla \triangleleft \triangleright$ wybierz opcję “OK”, następnie naciśnij przycisk ENTER.

## Audio

Dokonaj ustawień dźwiękowych.

### Ustaw. poziom dialogów

To ustawienie dostosowuje poziom wyjściowy w celu odróżnienia wyjścia dialogowego od kanału centralnego.

#### ■ Ustaw. poziom dialogów

Pozwala ustawić, czy poziomu dialogów ma być regulowany, czy nie.

**Włącz:** Umożliwia regulację poziomu dialogów.

**Wył.**  
(Domyślne): Uniemożliwia regulację poziomu dialogów.

#### ■ Poziom

Reguluje wyjściowy poziom głośności kanału centralnego.

**-12.0 dB – +12.0 dB** (Domyślne: 0.0 dB)

### Ustaw. poziomu sub

To ustawienie dostosowuje poziom głośności głośnika niskotonowego.

#### ■ Ustaw. poziomu sub

Pozwala ustawić czy poziomu subwoofera ma być regulowany czy nie.

**Włącz:** Umożliwia regulację poziomu subwoofera.

**Wył.**  
(Domyślne): Uniemożliwia regulację poziomu subwoofera.

#### ■ Poziom subwoofera

Reguluje poziom głośności subwoofera.

**-12.0 dB – +12.0 dB** (Domyślne : 0.0 dB)



## Parametr Surround

Użytkownik może dopasować efekty przestrzenne dźwięku surround do własnych preferencji.

Pozycje (parametry), które można zmieniać zależą od źródła sygnału wejściowego oraz aktualnie wybranego trybu dźwiękowego.

Dokładniejsze informacje o parametrach, jakie można ustawić podano w "Tryby i parametry dźwięku otaczającego" (🔍 str. 253).



- Niektóre ustawienia nie mogą być wykonywane w czasie, gdy odtwarzanie jest zatrzymane. Wykonaj ustawienia w czasie odtwarzania.
- Ustawienia "Parametr Surround" są zapisywane dla każdego trybu dźwięku.

## ■ Cinema EQ

Dodaje nieco łagodności wyższym tonom w ścieżkach dźwiękowych filmów, aby wygładzić dźwięk i poprawić jego przejrzystość.

**Włącz:** "Cinema EQ" jest stosowany.

**Wył.**  
(Domyślne): "Cinema EQ" nie jest stosowany.

## ■ Loudness Management

Ustawienie to decyduje, czy dźwięk jest odtwarzany zgodnie z parametrami "Kompresja dynamiki", czy też jest odtwarzany bezpośrednio bez kompresji dynamiki dźwięku zapisanego na płycie.

### Włącz

(Domyślne):

Wyjścia są podane w oparciu o włączenie ustawień dokonanych w "Kompresja dynamiki" i funkcji normalizacji dialogów.

### Wył.:

Parametry "Kompresja dynamiki" i Normalizacja dialogów są wyłączone, a sygnał z płyty jest odtwarzany w oryginalnym brzmieniu.



- "Loudness Management" można ustawić, gdy źródłem sygnału wejściowego jest Dolby Digital, Dolby Digital Plus, Dolby TrueHD i Dolby Atmos.



## ■ Kompresja dynamiki

Kompresja dynamiki (różnica między najgłośniejszym i najcichszym dźwiękiem).

<b>Automatyczna:</b>	Włączenie/wyłączenie automatycznej kompresji dynamiki zgodnie ze źródłem.
<b>Niska / Średnia / Wysoka:</b>	Ustawia poziom kompresji.
<b>Wył.:</b>	Kompresja dynamiki jest zawsze wyłączona.



- “Kompresja dynamiki” może być ustawione, gdy jest wysyłany sygnał Dolby Digital, Dolby Digital Plus, Dolby TrueHD, Dolby Atmos lub DTS.
- Ustawieniem standardowym jest “Wył.”. Gdy źródłem sygnału wejściowego jest Dolby TrueHD lub Dolby Atmos, domyślnym ustawieniem jest “Automatyczna”.
- Doprowadzając sygnał DTS, nie można ustawić opcji “Automatyczna”.

## ■ Kontrola dialogu

Dostosowanie głośności dialogów w filmach, wokalu w muzyce itp. w celu ułatwienia słuchania.

**0 – 6** (Domyślne : 0)



- Dostępne po doprowadzeniu sygnału DTS:X zgodnego z funkcją Kontrola dialogu.

## ■ Efekty niskiej częst.

Ustawienie poziomu efektów niskiej częstotliwości (LFE).

### ❑ Gdy parametr “Tryb wejściowy” ma inne ustawienie niż “7.1CH IN”

**-10 dB – 0 dB** (Domyślne : 0 dB)

### ❑ Gdy parametr “Tryb wejściowy” ustawiony jest na “7.1CH IN”

**0 dB / +5 dB / +10 dB / +15 dB** (Domyślne: +10 dB)



- W celu prawidłowego odtwarzania różnych zapisów, zalecamy ustawienie następujących wartości.
  - Źródła Dolby Digital : 0 dB
  - Źródła filmowe DTS : 0 dB
  - Źródła muzyczne DTS : -10 dB



## ■ Rozpiętość centralne

Rozłożenie centralne rozszerza sygnał środkowego kanału na prawy i lewy przedni głośnik, aby sprawić wrażenie szerszego dźwięku przedniego dla odbiorcy. Jest zoptymalizowany i stworzony głównie dla odtwarzania zawartości muzyki stereo.

**Włącz:** Korektor "Rozpiętość centralne" jest stosowany.

**Wył. (Domyślne):** Funkcja "Rozpiętość centralne" nie jest używana.



- Opcję tę można wybrać, jeśli wybranym trybem dźwiękowym jest Dolby Surround.

## ■ DTS Neural:X

DTS Neural:X Rozszerza sygnały dźwiękowe nie oparte na obiektach i optymalizuje je do posiadanej konfiguracji głośników.

**Włącz (Domyślne):** Korektor "DTS Neural:X" jest stosowany.

**Wył.:** Funkcja "DTS Neural:X" nie jest używana.



- Opcję tę można wybrać, jeśli wybranym trybem dźwiękowym jest DTS:X lub DTS:X MSTR.

## ■ Subwoofer

Włączenie lub wyłączenie subwoofer.

**Włącz (Domyślne):** Subwoofer jest używany.

**Wył.:** Subwoofer nie jest używany.



- Opcję tę można wybrać, jeśli wybranym trybem dźwiękowym jest "Direct" lub "Stereo", a w menu "Tryb subwoofera" jest ustawiony na "LFE+Main". (🔍 str. 201)

## ■ Domyślne

Ustawienia "Parametr Surround" powracają do standardowych wartości.





## M-DAX

Skompresowane formaty audio jak MP3, WMA (Windows Media Audio) oraz MPEG-4 AAC redukują ilość danych poprzez eliminację składowych sygnału w zakresie trudnym do rozpoznawania przez ucho człowieka. Funkcja "M-DAX" generuje sygnał eliminowany w trakcie kompresji, przywracając sygnałowi brzmienie zbliżone do sygnału oryginalnego. Przywracana jest również oryginalna charakterystyka niskich tonów, pozwalająca uzyskać bogaty i szeroki zakres tonalny.

### Tryb

<b>Wysoka:</b>	Tryb optymalizowany dla sygnału skompresowanego o niskim poziomie wysokich częstotliwości (64 kbps i poniżej).
<b>Średnia:</b>	Uzupełnia skompresowany sygnał wejściowy o odpowiednie basy oraz tony wysokie (96 kbps i poniżej).
<b>Niska:</b>	Tryb optymalizowany dla sygnału skompresowanego o normalnym poziomie wysokich częstotliwości (96 kbps i powyżej).
<b>Wył.:</b>	Funkcja "M-DAX" nie jest używana.



- Zapali się wskaźnik M-DAX.
- Pozycja ta może być ustawiona, gdy podawany jest sygnał analogowy lub sygnał PCM (częstotliwość próbkowania = 44,1/48 kHz).
- Ustawieniem standardowym dla "Online Music", "iPod/USB" oraz "Bluetooth" jest "Niska". Dla pozostałych wejść parametr ustawiony jest na "Wył."
- Nie można ustawić tego parametru, jeśli tryb dźwiękowy ustawiony jest na "Direct" lub "Pure Direct".
- Nie można ustawić tego parametru, jeśli tryb wejściowy ustawiony jest na "7.1CH IN".
- Ustawienia "M-DAX" są zapisywane dla każdego źródła sygnału.
- Można to ustawić również, naciskając M-DAX na urządzeniu głównym.



## Opóźnienie audio

Rekompensuje nieprawidłową synchronizację czasową pomiędzy materiałem ideo i audio.



- Nie można ustawić tego parametru, jeśli tryb wejściowy ustawiony jest na "7.1CH IN".
- Ustawienia "Opóźnienie audio" są zapisywane dla każdego źródła sygnału.

## Auto Lip Sync

Automatycznie dostosowuje czas przetwarzania dźwięku, aby skompensować opóźnienia w synchronizacji audio/wideo w telewizorze z obsługą funkcji Auto Lip Sync.

<b>Włącz</b> (Domyślne):	Automatyczna korekta.
<b>Wył.:</b>	Brak automatycznej korekty.



- Automatyczna korekta może nie zostać wykonana w zależności od specyfikacji telewizora, nawet kiedy dla opcji "Auto Lip Sync" wybrano ustawienie "Włącz".

## Dostosuj

Nieprawidłowa synchronizacja między obrazem i dźwiękiem wymaga ręcznej korekty.

**0 ms – 500 ms** (Domyślne : 0 ms)



- Można także precyzyjnie dostosować wartość korekty opóźnienia ustawianej przez funkcję "Auto Lip Sync".
- Dostosowanie dla trybu gier można ustawić, gdy dla opcji "Tryb video" wybrano ustawienie "Automatyczna" lub "Gry". (📖 str. 172)

## Głośność

Ustawienie poziomu głośności w strefie głównej (w pomieszczeniu, gdzie znajduje się to urządzenie).

### Skala

Ustawienie sposobu wyświetlania poziomu głośności.

<b>0 - 98</b> (Domyślne):	Poziom głośności jest wyświetlany w zakresie od 0 (Min) do 98.
<b>-79.5 dB – 18.0 dB:</b>	Poziom głośności wyświetlany jest --- dB (Min), w zakresie od -79,5 dB do 18,0 dB.



- Ustawienia "Skala" są uwzględnione we wszystkich strefach.

### Limiter

Ustawienie maksymalnego poziomu głośności.

**60 (-20 dB) / 70 (-10 dB) / 80 (0 dB)**

**Wył.** (Domyślne)



- Wartość dB jest wyświetlana, kiedy ustawienie "Skala" ma wartość " -79.5 dB – 18.0 dB". (📖 str. 158)



## ■ Poziom po włączeniu

Ustawienie wstępnego poziomu głośności przy włączeniu zasilania.

**Ostatnio używany**  
(Domyślne): Zastosowanie ustawień zapamiętanych z ostatniej sesji.

**Wyciszenie:** W momencie włączania zasilania zawsze użyj opcji wyciszenia.

**1 – 98 (–79 dB – 18 dB) :** Poziom głośności ustawiany jest na daną wartość.



- Wartość dB jest wyświetlana, kiedy ustawienie “Skala” ma wartość “–79.5 dB – 18.0 dB”. (📖 str. 158)

## ■ Poziom wyciszenia

Przy włączonej funkcji wyciszenia, ustaw poziom tłumienia.

**Pełny**  
(Domyślne): Dźwięk jest całkowicie odcięty.

**–40 dB :** Dźwięk jest stłumiony o 40 dB.

**–20 dB :** Dźwięk jest stłumiony o 20 dB.

## Audyssey®

Ustaw <sup>®</sup> XT, Audyssey Dynamic EQ<sup>®</sup> oraz Audyssey Dynamic Volume<sup>®</sup>. Można to wybrać po wykonaniu Ustawienia Audyssey<sup>®</sup>.

Dodatkowe informacje o technologii Audyssey zamieszczono na “Wyjaśnienie pojęć” (📖 str. 259) stronie.



- Ustawienia “MultEQ<sup>®</sup> XT”, “Dynamic EQ”, “Offset poz. odniesienia” i “Dynamic Volume” są zapamiętywane dla każdego źródła sygnału.
- Gdy tryb dźwięku znajduje się w trybie “Direct” lub “Pure Direct”, ustawienia “MultEQ<sup>®</sup> XT”, “Dynamic EQ” i “Dynamic Volume” nie mogą zostać skonfigurowane.
- Nie można ustawić tego parametru, jeśli tryb wejściowy ustawiony jest na “7.1CH IN”.



## ■ MultEQ® XT

MultEQ® XT kompensuje zarówno charakterystykę częstotliwości, jak i czasu dla obszaru odsłuchowego w oparciu o wyniki pomiarów Ustawienia Audyssey®. Wyboru dokonuje się z jednego z trzech typów krzywych kompensacji. Zalecamy ustawienie "Reference".

<b>Reference</b> (Domyślne):	Służy do wyboru domyślnego skalibrowanego ustawienia, z niewielkim odchyleniem przy wysokich częstotliwościach, które jest zoptymalizowane do odtwarzania filmów.
<b>L/R Bypass:</b>	Służy do wybierania ustawienia reference, ale obchodzi MultEQ® XT na przednich głośnikach lewym i prawym.
<b>Flat:</b>	Służy do wyboru skalibrowanego ustawienia, które jest zoptymalizowane dla małych pomieszczeń, w których pozycja słuchania znajduje się bliżej głośników.
<b>Wył.:</b>	Funkcja "MultEQ® XT" nie jest używana.



- W przypadku użycia słuchawek "MultEQ® XT" ustawiony jest automatycznie na "Wył."

## ■ Dynamic EQ

Dynamic EQ® rozwiązuje problemy spadku jakości dźwięku w miarę wzrostu poziomu głośności, biorąc pod uwagę percepcję ucha ludzkiego oraz akustykę pomieszczenia.

Działa z MultEQ® XT.

<b>Włącz</b> (Domyślne):	Korektor Dynamic EQ jest stosowany.
<b>Wył.:</b>	Korektor Dynamic EQ nie jest stosowany..



- Gdy wartość parametru "Dynamic EQ" to "Włącz", nie można regulować barwy dźwięku za pomocą opcji "Barwa dźwięku". (🔧 str. 114)



## ■ Offset poz. odniesienia

Audyssey Dynamic EQ® stanowi standardowy poziom miksowania dla filmu. Funkcja wykonuje ustawienia zachowujące referencyjne pasmo przenoszenia i dźwięk otaczający, gdy poziom głośności zostanie zmniejszony poniżej 0 dB. Jednak filmowy poziom referencyjny nie zawsze stosowany jest przy nagraniach muzycznych, jak również innych zapisach nie filmowych. Funkcja Dynamic EQ Reference Level Offset zapewnia trzy poziomy kompensujące od wartości filmowego poziomu odniesienia (5 dB, 10 dB i 15 dB), które można ustawić, jeżeli zapis nie spełnia standardu. Zalecane poziomy ustawień dla treści zostały pokazane poniżej.

<b>0 dB</b> (Filmowy poziom odniesienia) (Domyślne):	Zoptymalizowane dla treści, takich jak filmy.
<b>5 dB :</b>	Ustawienie to wybierz w przypadku odtwarzania zapisu o dużej dynamice, takiego jak zapis koncertów muzyki klasycznej.
<b>10 dB :</b>	Ustawienie to wybierz dla odtwarzania muzyki jazz lub innej muzyki o większej dynamice. Ustawienie to powinno być również wybierane podczas odtwarzania programów TV, które są zwykle miksowane z poziomem odniesienia 10 dB poniżej poziomu filmowego.
<b>15 dB :</b>	Ustawienie to wybierz dla muzyki pop/rock lub innych programów, które są miksowane z bardzo wysokimi poziomami odtwarzania i posiadają skompresowaną dynamikę.



- Ustawienie jest dostępne, gdy "Dynamic EQ" ustawiony jest na "Włącz". (🔍 str. 160)

## ■ Dynamic Volume

Rozwiązuje problemy dużej zmienności poziomów między programami TV, filmami oraz innymi zapisami (pomiędzy cichymi i głośnymi przejściami, itd.) poprzez automatyczne ustawienie preferowanego przez użytkownika poziomu głośności.

<b>Heavy:</b>	Najsilniejsza kompresja dźwięków o najwyższej i podbicie dźwięków o najniższej dynamice.
<b>Medium:</b>	Średnia kompresja dźwięków o najwyższej i podbicie dźwięków o najniższej dynamice.
<b>Light:</b>	Najmniejsza kompresja dźwięków o najwyższej i podbicie dźwięków o najniższej dynamice.
<b>Wył.</b> (Domyślne):	Funkcja Dynamic Volume nie jest używana.



- Jeśli "Dynamic Volume" jest ustawiony na "Tak" w "Audyssey® Setup", ustawienie jest automatycznie zmieniane na "Medium". (🔍 str. 182)



## Korektor graficzny

Zastosowanie korektora graficznego umożliwi ustawienie barwy dźwięków w każdym z głośników.



- W zależności od wybranego trybu dźwięku, funkcję “Korektor graficzny” można stosować do różnych głośników.
- Można ustawić ten parametr, jeśli ustawienie “MultEQ® XT” jest ustawione na “Wyt.”. (🔧 str. 160)
- Nie można ustawić tego parametru, jeśli tryb dźwiękowy ustawiony jest na “Direct” lub “Pure Direct”.
- Używając słuchawek, można ustawić dla nich korektor. (🔧 str. 162)
- Nie można ustawić tego parametru, jeśli tryb wejściowy ustawiony jest na “7.1CH IN”.

## ■ Korektor graficzny / EQ Słuchawek

Pozwala ustawić, czy korektor graficzny ma być używany, czy nie.

<b>Włącz:</b>	Włącza używanie korektora graficznego.
<b>Wył. (Domyślne):</b>	Wyłącza używanie korektora graficznego.



- “EQ Słuchawek” ustawia się w menu, kiedy są używane słuchawki.

## ■ Wybór głośników

Wybór zmiany ustawień barwy dźwięku dla poszczególnych głośników lub wszystkich głośników.

<b>Wszystkie:</b>	Jednoczesna regulacja barwy dźwięku wszystkich głośników.
<b>Lewy/Prawy (Domyślne):</b>	Jednoczesna regulacja dźwięku lewego i prawego głośnika.
<b>Każdy:</b>	Regulacja barwy dźwięku dla każdego głośnika osobno.



## ■ Korektor

Ustawienie barwy dźwięku dla poszczególnych pasm częstotliwości.

1. Wybierz głośnik.
2. Wybierz pasmo częstotliwości, w którym odbywa się regulacja.  
**63 Hz / 125 Hz / 250 Hz / 500 Hz / 1 kHz / 2 kHz / 4 kHz / 8 kHz / 16 kHz**
3. Ustaw poziom.  
**-20.0 dB – +6.0 dB** (Domyślne : 0.0 dB)



- Głośniki Front Dolby i Dolby Surround mogą być ustawione, gdy 63 Hz/125 Hz/250 Hz/500 Hz/1 kHz.

## ■ Kopia krzywej

Kopiowanie płaskiej krzywej korekcyjnej utworzonej w Ustawieniach Audyssey®.



- Po zakończeniu procedury Ustawienia Audyssey® "Kopia krzywej".
- Funkcji "Kopia krzywej" nie można używać w przypadku korzystania ze słuchawek.

## ■ Domyślne

Ustawienia "Korektor graficzny" powracają do standardowych wartości.



# Video

Wykonanie ustawień wideo.

## Ustawienie obrazu

Można ustawić jakość obrazu.



- Można ustawić, jeżeli parametr “Konwersja video” i ustawiony jest na “Włącz”. (🔗 str. 173)
- Opcję tę można ustawić, jeżeli do każdego źródła sygnału przypisana jest opcja “HDMI”, “COMP” lub “VIDEO”. (🔗 str. 179)
- Opcje takie jak “Kontrast”, “Jasność”, “Nasycenie”, “Redukcja szumów” i “Wzmocnienie” można ustawiać, dla parametru “Tryb obrazu” wybrano opcję “Użytkownik”. (🔗 str. 164)
- Ustawienia “Ustawienie obrazu” są zapisywane dla każdego źródła sygnału.
- Nie można ustawić opcji “Ustawienie obrazu”, jeśli na wejście podawane są sygnały 4K.

## Tryb obrazu

Wybierz żądany tryb obrazu odpowiedni do sygnałów wideo i środowiska odtwarzania.

<b>Standard:</b>	Tryb standardowy jest odpowiedni dla większości środowisk wyświetlania w salonie.
<b>Film:</b>	Tryb odpowiedni do oglądania filmów w ciemnym pokoju (np. w pomieszczeniu kina domowego).
<b>Żywy:</b>	Tryb powodujący, że grafika gier itp. jest jaśniejsza i żywsza.
<b>Strumieniowanie:</b>	Tryb odpowiedni dla źródeł wideo z niskimi szybkościami transmisji.
<b>ISF Day:</b>	Tryb odpowiedni do oglądania filmów w jasnym pokoju w ciągu dnia.
<b>ISF Night:</b>	Tryb odpowiedni do oglądania filmów w ciemnym pokoju w nocy.
<b>Użytkownik:</b>	Ręczne ustawianie jakości obrazu.
<b>Wył.:</b>	To urządzenie nie reguluje jakości obrazu.







- Dwa specjalne tryby regulacji, ISF Day i ISF Night, powinny być używane przez wykwalifikowanego technika serwisowego do regulacji kalibracji kolorów, aby była odpowiednia do warunków instalacji. Zalecamy, aby ustawienia i korekty były wykonywane przez technika z certyfikatem ISF.
- Ustawienia te można także skonfigurować za pomocą "Tryb obrazu" w menu opcji. (🔗 str. 164)
- Ustawienia domyślne są następujące.
  - Dla źródeł wejściowych "Online Music" i "iPod/USB": Strumieniowanie
  - Dla źródeł wejściowych innych niż "Online Music" i "iPod/USB": Wyl.

## ■ Kontrast

Regulacja kontrastu obrazu.

-50 – +50 (Domyślne : 0)

## ■ Jasność

Regulacja jasności obrazu.

-50 – +50 (Domyślne : 0)

## ■ Nasycenie

Regulacja nasycenia koloru.

-50 – +50 (Domyślne : 0)



## ■ Redukcja szumów

Służy do zmniejszania całkowitych zakłóceń sygnału wideo.

**Niska / Średnia / Wysoka / Wył.** (Domyślne : Wył.)

## ■ Wzmocnienie

Ustawienie to wypukła kontury obrazu.

**0 – +12** (Domyślne : 0)

## Ustawienie HDMI

Określić ustawienia dla wyjścia audio HDMI, a także ustawienia HDMI Pass Through i Sterowanie HDMI.

### UWAGA

- W przypadku ustawienia parametru “HDMI Pass Through” i “Sterowanie HDMI” na “Włącz”, w trybie oczekiwania urządzenie pobiera większą moc. (“HDMI Pass Through” (🔍 str. 167), “Sterowanie HDMI” (🔍 str. 168))  
Jeśli nie będziesz używał tego urządzenia przez dłuższy okres, to zalecamy odłączenie przewodu zasilania od gniazda sieciowego.

## ■ Wyjście HDMI Audio

Wybór urządzenia HDMI, na które wyprowadzane są sygnały audio.

<b>AVR</b> (Domyślne):	Odtwarzanie przez głośniki podłączone do tego urządzenia.
<b>TV:</b>	Odtwarzanie przez odbiornik TV podłączony do tego urządzenia.



- Jeśli funkcja sterowania HDMI jest aktywna, priorytet uzyskuje ustawienie TV audio. (🔍 str. 130)
- Jeśli urządzenie jest włączone a parametr “Wyjście HDMI Audio” jest ustawiony na “TV”, dźwięk wyprowadzany jest w postaci dwukanałowej przez złącze HDMI OUT.



## ■ HDMI Pass Through

Określa sposób transmitowania sygnałów HDMI przez urządzenie na wyjście HDMI w trybie oczekiwania.

<b>Włącz:</b>	Transmituje wybrane wejście HDMI przez wyjście HDMI odbiornika AV, gdy urządzenie jest w trybie oczekiwania.
<b>Wył. (Domyślne):</b>	Żadne sygnały HDMI nie są transmitowane przez wyjście HDMI tego urządzenia w trybie oczekiwania.

## ■ Źródło Pass Through

Określa złącze HDMI przekazujące sygnały HDMI w trybie gotowości.

<b>Ostatnio wybrane (Domyślne):</b>	Ostatnio używane źródło wejściowe przejdzie w tryb gotowości.
<b>CBL/SAT / DVD / Blu-ray / Game / AUX1 / AUX2 / Media Player / CD*:</b>	Przekazywanie przez wybrane źródło wejściowe.

\*Parametr “Źródło Pass Through” można ustawić dla dowolnego złącza HDMI, które ma przypisaną opcję “CD” jako źródło sygnału w ustawieniach “Przypisanie wejść”. (🔧 str. 178)



- “Źródło Pass Through” można ustawić, gdy “Sterowanie HDMI” jest ustawione na “Włącz” lub “HDMI Pass Through” jest ustawione na “Włącz”. (“HDMI Pass Through” (🔧 str. 167), “Sterowanie HDMI” (🔧 str. 168))



## ■ Wybór źródła RC

Pozwala ustawić, czy urządzenie może być włączane przyciskiem wyboru źródła wejściowego na pilocie, kiedy urządzenie jest w trybie oczekiwania.

<b>Zasilanie + Źródło</b> (Domyślne):	Zasilanie urządzenia zostaje włączone i źródło wejściowe ulega zmianie.
--	---

### Tylko wybór źródła:

Źródło wejściowe HDMI ulega zmianie, kiedy urządzenie jest w trybie oczekiwania. Kiedy zostanie naciśnięty przycisk wyboru źródła wejściowego na pilocie, miga kontrolka zasilania urządzenia.



- “Wybór źródła RC” można ustawić, gdy “Sterowanie HDMI” jest ustawione na “Włącz” lub “HDMI Pass Through” jest ustawione na “Włącz”. (“HDMI Pass Through” (🔧 str. 167), “Sterowanie HDMI” (🔧 str. 168))

## ■ Sterowanie HDMI

Można łączyć operacje z urządzeniami podłączonymi do złącza HDMI i obsługującymi funkcję sterowania przez HDMI.

<b>Włącz:</b>	Funkcja sterowania HDMI włączona.
---------------	-----------------------------------

<b>Wył.</b> (Domyślne):	Funkcja sterowania HDMI wyłączona.
----------------------------	------------------------------------



- Używając funkcji sterowania HDMI, należy podłączyć telewizor z obsługą sterowania HDMI do złącza HDMI MONITOR 1.
- Zapoznaj się z instrukcją obsługi wszystkich podłączonych urządzeń w zakresie sprawdzenia ustawień.
- Więcej informacji dotyczących funkcji sterowania HDMI uzyskasz w rozdziale “HDMI control function”. (🔧 str. 130)

### UWAGA

- Jeżeli ustawienia “Sterowanie HDMI” zostaną zmienione, to po wykonaniu zmian, zawsze należy zresetować zasilanie podłączonych urządzeń.



## ■ ARC

W telewizorze podłączonym do złącza HDMI MONITOR 1 należy ustawić, czy ma być odbierany dźwięk z telewizora przez HDMI.

**Włącz:** Użyj funkcji ARC.

**Wył.**  
(Domyślne): Nie używaj funkcji ARC.



- Można regulować głośność tego urządzenia za pomocą pilota do telewizora.
- Używając tej funkcji, należy posiadać telewizor z obsługą ARC (Audio Return Channel) i włączyć w nim funkcję sterowania HDMI.
- Kiedy funkcja "Sterowanie HDMI" ma ustawienie "Włącz", ustawienia "ARC" automatycznie przyjmują wartość "Włącz". (🔍 str. 168)

### UWAGA

- Jeśli ustawienia "ARC" zostaną zmienione, po wykonaniu zmian zawsze należy zresetować zasilanie podłączonych urządzeń.

## ■ Przeł. TV Audio

Ustawia automatyczne przełączania na wejście "TV Audio", kiedy telewizor podłączony przez HDMI wysyła właściwe polecenie kontrolne CEC do AVR.

**Włącz**  
(Domyślne): Wybrać automatycznie wejście "TV Audio", po otrzymaniu polecenia z telewizora.

**Wył.:** Nie wybierać automatycznie wejścia "TV Audio", po otrzymaniu polecenia z telewizora.



- Opcję "Przeł. TV Audio" można ustawiać, gdy dla parametru "Sterowanie HDMI" wybrano wartość "Włącz". (🔍 str. 168)



## ■ Sterow. wył. Zasilania

Łączy przełączanie zasilania w tryb oczekiwania tego urządzenia i jednocześnie urządzenia zewnętrznego.

**Wszystkie**  
(Domyślne):

Jeżeli zasilanie podłączonego odbiornika TV jest wyłączone niezależnie od źródła sygnału wejściowego, to zasilanie tego urządzenia zostaje automatycznie przestawione w tryb oczekiwania.

**Video:**

W przypadku wyboru sygnału wejściowego, do którego przypisano opcję "HDMI", "COMP" lub "VIDEO", wyłączenie zasilania telewizora powoduje automatyczne przełączenie niniejszego urządzenia w tryb oczekiwania. (🔧 str. 179)

**Wył.:**

Urządzenie to nie jest połączone z zasilaniem odbiornika TV.



- Opcję "Sterow. wył. Zasilania" można ustawiać, gdy dla parametru "Sterowanie HDMI" wybrano wartość "Włącz". (🔧 str. 168)

## ■ Oszczędzanie energii

Jeśli w posiadanym telewizorze wybrano ustawienie odtwarzania dźwięku przez "głośnik telewizora", to urządzenie automatycznie przełączy się w tryb czuwania, aby zmniejszyć zużycie energii.

Ta funkcja jest włączona w następujących przypadkach.

- Kiedy jako źródło sygnału tego urządzenia wybrano "TV Audio"
- Podczas odtwarzania treści z urządzenia podłączonego przez HDMI

**Włącz:**

Użyj funkcji Oszczędzanie energii.

**Wył.**

(Domyślne):

Nie używaj funkcji Oszczędzanie energii.



- Opcję "Oszczędzanie energii" można ustawiać, gdy dla parametru "Sterowanie HDMI" wybrano wartość "Włącz". (🔧 str. 168)



## ■ Proste Menu

Ta funkcja może być używana do konfigurowania ustawień urządzenia, wyboru źródła sygnału i ustawiania stacji radiowych w tunerze oraz stacji radia internetowego za pomocą pilota do telewizora.

<b>Włącz:</b>	Użyj funkcji Proste Menu.
<b>Wył.:</b>	Nie używaj funkcji Proste Menu.



- Opcję "Proste Menu" można ustawiać, gdy dla parametru "Sterowanie HDMI" wybrano wartość "Włącz". (🔍 str. 168)

### UWAGA

- Jeśli ustawienia "Proste Menu" zostaną zmienione, po wykonaniu zmian zawsze należy zresetować zasilanie podłączonych urządzeń.
- Funkcja Proste Menu może nie działać prawidłowo w zależności od specyfikacji telewizora. W takim przypadku dla funkcji "Proste Menu" wybierz ustawienie "Wył."

## Ustawienia wyjścia

Określa ustawienia dla wyjścia wideo.



- Dostępne, jeśli do każdego źródła sygnału przypisano "HDMI", "COMP" lub "VIDEO". (🔍 str. 179)
- "Rozdzielczość", "Tryb progresywny" i "Format obrazu" można ustawić, gdy "Skaler i/p" ma inną wartość niż "Wył.". ("Rozdzielczość" (🔍 str. 174), "Tryb progresywny" (🔍 str. 175), "Format obrazu" (🔍 str. 175))
- Nie można ustawić opcji "Ustawienia wyjścia", jeśli na wejście podawane są sygnały 4K.
- Ustawienia "Konwersja video", "Skaler i/p", "Rozdzielczość", "Tryb progresywny" i "Format obrazu" są zapisywane dla każdego źródła sygnału. ("Konwersja video" (🔍 str. 173), "Skaler i/p" (🔍 str. 173), "Rozdzielczość" (🔍 str. 174), "Tryb progresywny" (🔍 str. 175), "Format obrazu" (🔍 str. 175))



## Wyjście HDMI Video

Wybór używanych wyjść HDMI.

<b>Auto(dualne)</b> (Domyślne):	Obecność odbiornika TV podłączonego do gniazda HDMI MONITOR 1 lub HDMI MONITOR 2 wykrywana jest automatycznie i stosowane jest właśnie to podłączenie TV.
<b>Monitor 1:</b>	Zawsze używany jest telewizor podłączony do złącza HDMI MONITOR 1.
<b>Monitor 2:</b>	Zawsze używany jest telewizor podłączony do złącza HDMI MONITOR 2.



- Jeśli wykonano oba połączenia HDMI MONITOR 1 i HDMI MONITOR 2, a "Rozdzielczość" ustawiono na "Automatyczna", sygnały wyprowadzane są z rozdzielczością zgodną z obydwojema odbiornikami telewizyjnymi. (🔍 str. 174)  
Jeśli opcja "Rozdzielczość" w menu nie jest ustawiona na "Automatyczna", należy ustawić rozdzielczość w "Video" - "HDMI Monitor 1" i "HDMI Monitor 2" na kompatybilną z obydwojema telewizorami. (🔍 str. 220)
- Można sprawdzić jaka rozdzielczość jest kompatybilna z odbiornikiem telewizyjnym w "HDMI Monitor 1" i "HDMI Monitor 2". (🔍 str. 220)

## Tryb video

Skonfiguruj metodę przetwarzania wideo, aby dopasować do rodzaju materiału wideo.

<b>Automatyczna</b> (Domyślne):	Automatyczne przetwarzanie video w oparciu o informację zawartą w sygnale HDMI.
<b>Gry:</b>	Zawsze przetwarzaj video stosownie do gier. Zminimalizuj opóźnienie wideo, gdy wideo jest opóźnione w stosunku do operacji na przyciskach kontrolera konsoli do gier.
<b>Film:</b>	Wykonaj przetwarzanie obrazu odpowiednie dla zawartości innej niż gry.



- Jeśli "Tryb video" ustawiony jest na "Automatyczna", tryb przełączany jest zgodnie z zawartością sygnału wejściowego.





## ■ Konwersja video

Sygnal wejściowy video jest konwertowany automatycznie stosownie do podłączonego telewizora. (🔍 str. 246)

<b>Włącz</b> (Domyślne):	Sygnal wejściowy video będzie przetwarzany.
<b>Wył.:</b>	Sygnal wejściowy video nie będzie przetwarzany.

## ■ Skaler i/p

Ustaw sygnal wejściowy video, który ma być poddany przetwarzaniu skalowania.

Skaler i/p przekonwertuje rozdzielczość sygnalu wejściowego video na wartość ustawioną w "Rozdzielczość". (🔍 str. 174)

### ❑ Jeżeli źródło sygnalu ustawiono na opcję inną niż "iPod/USB" lub "Online Music"

<b>Analogowe</b> (Domyślne):	Użyj funkcji skalowania dla sygnalów HDMI video.
<b>Analogowe i HDMI:</b>	Użycie funkcji i/p dla analogowych sygnalów video i dla sygnalów video HDMI.
<b>HDMI:</b>	Użyj funkcji skalowania dla sygnalów HDMI video.
<b>Wył.:</b>	Funkcja skalowania nie jest stosowana.



## ❑ Jeżeli źródło sygnału ustawiono na opcję “iPod/USB” lub “Online Music”

<b>Włącz</b> (Domyślne):	Użyj funkcji skalowania.
<b>Wył.:</b>	Funkcja skalowania nie jest stosowana.



- Dla źródeł sygnału wejściowego, dla którego przypisane jest złącze wejściowe HDMI, można ustawić “Analogowe i HDMI”.
- Każdy z parametrów może być ustawiony zależnie od przypisanego źródła sygnału wejściowego.
- Ta funkcja nie działa, gdy sygnał wejściowy to “x.v.Color”, 3D, sYCC601 color, Adobe RGB color, Adobe YCC601 color lub rozdzielczości komputerowe.

## ■ Rozdzielczość

Ustawienie rozdzielczości wyjściowej. Parametr “Rozdzielczość” można ustawić niezależnie dla wyprowadzania sygnału HDMI z analogowego sygnału wejściowego video oraz z wejścia HDMI.

### Automatyczna (Domyślne):

Liczba pikseli obsługiwana przez odbiornik TV podłączony do wyjścia HDMI MONITOR OUT wykrywana jest automatycznie, po czym ustawiana jest odpowiednia rozdzielczość.

### 480p/576p / 1080i / 720p / 1080p / 1080p:24Hz / 4K :

Ustawienie rozdzielczości wyjściowej.



- Jeżeli funkcja “Skaler i/p” ustawiona jest na “Analogowe i HDMI”, to rozdzielczość zarówno analogowego sygnału wejściowego video, jak i sygnału wejściowego HDMI, może być ustawiona. (🔍 str. 173)
- Przy ustawieniu “1080p:24Hz”, można oglądać obrazy jak ze źródeł filmowych (24 Hz). Dla źródeł video oraz źródeł mieszanych zalecamy ustawienie rozdzielczości na “1080p”.
- Nie ma możliwości konwersji sygnału 50 Hz na 1080p/24Hz. Jest to wyprowadzane z rozdzielczością 1080p/50Hz.



## Tryb progresywny

Ustawienie odpowiedniego trybu konwersji do sygnału progresywnego dla źródła sygnału video.

<b>Automatyczna</b> (Domyślne):	Rozpoznawany jest sygnał video i automatycznie ustawiony jest odpowiedni tryb.
<b>Video:</b>	Wybiera tryb odpowiedni dla odtwarzania video.
<b>Video i Film:</b>	Wybiera tryb odpowiedni dla odtwarzania video oraz odtwarzania materiału video o zapisie 30-klatkowym.



- Ustawienie to można wykonać, jeżeli funkcja “Skaler i/p” nie jest ustawiona na “Wyt.”. (🔧 str. 173)

## Format obrazu

Ustawienie współczynnika kształtu sygnału video wyprowadzanego przez gniazda HDMI.

<b>16:9</b> (Domyślne):	Sygnał wyprowadzany jest w formacie ekranu 16:9.
<b>4:3 :</b>	Wyjście jest w formacie 4:3 z czarnymi pasami z boków ekranu telewizora 16:9. (z wyjątkiem wyjścia 480p/576p)



- Ustawienie to można wykonać, jeżeli funkcja “Skaler i/p” nie jest ustawiona na “Wyt.”. (🔧 str. 173)



## Wskazania na ekranie

Wybiera preferencje interfejsu użytkownika wyświetlania na ekranie.

### ■ Głośność

Ustala, gdzie wyświetlany jest poziom głośności.

<b>Dół</b> (Domyślne):	Wyświetlane u dołu ekranu.
<b>Góra:</b>	Wyświetlane u góry ekranu.
<b>Wył.:</b>	Wyświetlanie informacji wyłączone.



- Jeżeli wskazania poziomu głośności trudno odczytać, gdy nakładane są na listę dialogową (napisy), wybierz opcję "Góra".

### ■ Informacja

Wyświetla chwilowo stan urządzenia podczas zmiany źródła sygnału.

<b>Włącz</b> (Domyślne):	Wyświetlanie włączone.
<b>Wył.:</b>	Wyświetlanie informacji wyłączone.

### ■ Trwa odtwarzanie

Ustawienie czasu wyświetlania dla odtwarzania, kiedy źródłem sygnału wejściowego jest "Online Music", "iPod/USB", "Bluetooth" lub "Tuner".

<b>Zawsze wł.</b> (Domyślne):	Wyświetlanie ciągłe.
<b>Auto wyłączenie:</b>	Wyświetlanie przez 30 sekund po zakończeniu operacji.



## Format TV

Format sygnału wyjściowego video ustaw tak, aby mógł być on wprowadzany na używany odbiornik TV.

### ■ Format

<b>PAL</b> (Domyślne):	Format wyjściowy PAL.
<b>NTSC:</b>	Format wyjściowy NTSC.



- Parametr "Format" można również ustawić za pomocą poniższej procedury. Jednak w trakcie wykonywania tych ustawień ekran menu nie będzie wyświetlany. Zmień ustawienia, kierując się informacjami na wyświetlaczu.
  1. Naciśnij i przytrzymaj jednocześnie ZONE2 SOURCE oraz STATUS w urządzeniu głównym przez co najmniej 3 sekundy.  
Na wyświetlaczu pojawi się "Video Format <PAL>".
  2. Przyciskami TUNER PRESET CH + lub TUNER PRESET CH - na amplitunerze wybierz format sygnału wideo.
  3. Aby zakończyć wprowadzanie ustawień, naciśnij przycisk STATUS na amplitunerze.

#### UWAGA

- Jeżeli zostanie ustawiony format inny niż format video podłączonego odbiornika TV, to obraz nie będzie wyświetlany prawidłowo.



## Wejścia

Wykonaj odpowiednie ustawienia dla odtwarzanego źródła sygnału.

Urządzenia tego można używać bez zmiany tych ustawień. Wykonaj ustawienia zgodnie z potrzebą.

### Przypisanie wejść

W przypadku dokonania połączeń w sposób zgodny z opisem źródeł sygnału na złączach urządzenia, wystarczy nacisnąć jeden z przycisków wyboru sygnału źródłowego, aby odtworzyć sygnał audio lub wideo z podłączonego urządzenia.

Należy zmienić przypisanie złącza wejściowego HDMI, złącza wejścia dźwięku cyfrowego, złącza wejściowego dźwięku analogowego, złącza wejściowego component video i złącza wejściowego video, podczas podłączania źródła wejściowego, innego niż wydrukowane na złączach wejściowych audio/wideo tego urządzenia.

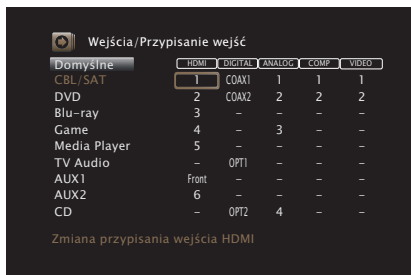

- Domyślnie są one ustawione w przedstawiony poniżej sposób.

Źródło sygnału	Złącze wejściowe				
	HDMI	DIGITAL	ANALOG	COMP	VIDEO
CBL/SAT	1	COAX1	1	1	1
DVD	2	COAX2	2	2	2
Blu-ray	3	-	-	-	-
Game	4	-	3	-	-
Media Player	5	-	-	-	-
TV Audio	-	OPT1	-	-	-
AUX1	Front	-	-	-	-
AUX2	6	-	-	-	-
CD	-	OPT2	4	-	-

### Uwaga dla użytkowników dekoderek telewizyjnych

W przypadku korzystania z wyjścia dźwięku cyfrowego dekodera TV/ satelitarnego:

Aby odtworzyć sygnał wideo przypisany do "HDMI" w połączeniu z sygnałem dźwiękowym przypisanym za pomocą parametru "Przypisanie wejść" - "DIGITAL", należy również wybrać opcję "Cyfrowe" parametru "Tryb wejściowy". (🔍 str. 181)



## ■ HDMI

Ustawienie to wybierz w celu zmiany złączy wejściowych HDMI przypisanych do źródeł sygnału.

<b>1 / 2 / 3 / 4 / 5 / 6 / 7 / Front:</b>	Przypisz złącze wejściowe HDMI do wybranego źródła.
- :	Nie przypisuj złącza wejściowego HDMI do aktualnie wybranego źródła sygnału.



- Jeżeli "Sterowanie HDMI" lub "ARC" ustawione jest w menu na "Włącz", to "HDMI" nie może być przypisane do "TV Audio". ("Sterowanie HDMI" (🔧 str. 168), "ARC" (🔧 str. 169))

## ■ DIGITAL

Ustawienie to wybierz w celu zmiany złączy wejściowych dźwięku cyfrowego przypisanych do źródeł sygnału.

<b>COAX1</b> (Koncentryczne) / <b>COAX2</b> / <b>OPT1</b> (Optyczne) / <b>OPT2:</b>	Przypisz cyfrowe złącze wejściowe audio do wybranego źródła.
- :	Nie przypisuj cyfrowego złącza wejściowego audio do aktualnie wybranego źródła sygnału.

## ■ ANALOG

Ustawienie to wybierz w celu zmiany złączy wejściowych dźwięku analogowego przypisanych do źródeł sygnału.

<b>1 / 2 / 3 / 4:</b>	Przypisz analogowe złącze wejściowe audio do wybranego źródła.
- :	Nie przypisuj analogowego złącza wejściowego audio do aktualnie wybranego źródła sygnału.

## ■ COMP (sygnał komponentowy wideo)

Ustawienie to wybierz w celu zmiany złączy wejściowych component video przypisanych do źródeł sygnału.

<b>1 / 2:</b>	Przypisz złącze wejściowe component video do wybranego źródła.
- :	Nie przypisuj złącza wejściowego component video do aktualnie wybranego źródła sygnału.



## ■ VIDEO

Ustawienie to wybierz w celu zmiany złączy wejściowych composite video przypisanych do źródeł sygnału.

1 / 2:	Przypisz złącze wejściowe wideo do wybranego źródła.
- :	Nie przypisuj złącza wejściowego wideo do aktualnie wybranego źródła sygnału.

## ■ Domyślne

Ustawienia "Przypisanie wejść" powracają do standardowych wartości.

## Zmiana nazwy źródła

Zmienia nazwę wyświetlaną źródła wejściowego.

Wygodnie jest ustawić różne nazwy urządzenia oraz źródła sygnału wejściowego amplitunera. Nazwę można zmienić w celu dostosowania do własnych potrzeb. Po zakończeniu procedury zmiany nazwy nowa nazwa jest wyświetlana na wyświetlaczu amplitunera oraz na ekranie menu.

**CBL/SAT / DVD / Blu-ray /  
Game / AUX1 / AUX2 /  
Media Player / CD / TV  
Audio:**

Zmienia nazwę wyświetlaną źródła wejściowego.

**Domyślne:**

Ustawienia Zmiana nazwy źródła powracają do wartości domyślnych.



- Można wprowadzić do 12 kanałów. Celem wprowadzenia znaku, zapoznaj się ze "Użycie klawiatury ekranowej" (🖱️ str. 152).





## Ukrycie źródeł

Usuwanie z wyświetlacza źródeł sygnału, które nie są używane.

**Pokaż**  
(Domyślne): Źródło to jest używane.

**Ukryj:** Źródło to nie jest używane.



- Funkcję "Bluetooth" można wyłączyć, wybierając dla opcji Bluetooth ustawienie "Ukryj".

## Poziom sygnału

Funkcja ta koryguje poziom odtwarzania dla wybranego źródła sygnału audio.

Ustaw, jeżeli występują różnice poziomu sygnału pomiędzy różnymi źródłami.

**-12 dB – +12 dB** (Domyślne : 0 dB)



- Ustawienia "Poziom sygnału" są zapisywane dla każdego źródła sygnału.

## Wybór wejść

Ustawienie trybu pracy wejścia audio każdego źródła wejściowego.

Dostępne tryby wejściowe zależą od źródła sygnału.



- Ustawienia "Wybór wejść" są zapisywane dla każdego źródła sygnału.

### Tryb wejściowy

Ustawienie trybu wejściowego audio dla różnych źródeł sygnału.

Normalnie zalecamy ustawienie trybu wejściowego audio na "Automatyczna".

**Automatyczna** (Domyślne): Automatycznie wykrywa źródło sygnału i rozpoczyna odtwarzanie.

**HDMI:** Odtwarza tylko sygnały z wejść HDMI.

**Cyfrowe:** Odtwarza tylko sygnały z cyfrowych wejść dźwięku.

**Analogowe:** Odtwarza tylko sygnały z analogowych wejść dźwięku.

**7.1CH IN:** Będą odtwarzane tylko sygnały wejściowe ze złącza 7.1CH IN.



- Jeśli "Sterowanie HDMI" jest ustawione na "Włącz" i przez złącze HDMI MONITOR 1 podłączony jest odbiornik TV zgodny z ARC, to tryb wejściowy, którego źródłem wejściowym jest "TV Audio", zostanie ustalony na ARC.
- Trybu dźwięku nie można ustawić, jeśli tryb wejściowy jest ustawiony na "7.1CH IN".



## Głośniki

Następuje automatyczny pomiar charakterystyki podłączonych głośników oraz pomieszczenia oraz wprowadzenie optymalnych ustawień. Ta procedura nazywa się "Ustawienia Audyssey®".

Nie ma potrzeby przeprowadzania Ustawienia Audyssey®, jeżeli wcześniej przeprowadzono "Kalibracja głośników" za pomocą "Kreator ustawień". Chcąc dokonać ręcznej konfiguracji głośników, użyj "Ustawienia ręczne" w menu. (🔧 str. 192)

## Ustawienia Audyssey®

W celu wykonania pomiaru, ustaw mikrofon pomiarowy w kilku lokalizacjach w całej przestrzeni odsłuchowej. Dla uzyskania najlepszych wyników zalecamy wykonanie pomiarów w co najmniej sześciu pozycjach, jak przedstawiono na ilustracji (maksymalnie osiem pozycji).

Podczas pomiaru drugiej i kolejnych pozycji, zainstaluj mikrofon do konfiguracji i pomiarów w promieniu 60 cm od pierwszej pozycji pomiarowej (głównej pozycji odsłuchowej).



- W przypadku rozpoczęcia procedury konfiguracji Audyssey®, funkcje Audyssey MultEQ® XT, Audyssey Dynamic EQ® oraz Audyssey Dynamic Volume® zostaną włączone. (🔧 str. 159)

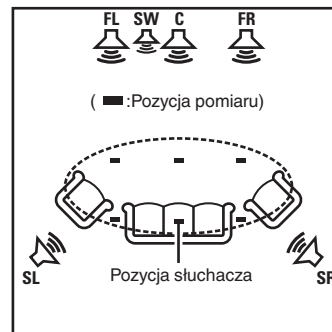

- FL** Głośnik główny lewy (L)
- FR** Głośnik główny lewy (P)
- C** Głośnik centralny
- SW** Subwoofer
- SL** Lewy głośnik dźwięku otaczającego (L)
- SR** Prawy głośnik dźwięku otaczającego (P)

## ■ O głównej pozycji słuchania

Główna pozycja słuchania odnosi się do miejsca położonego centralnie względem obszaru obejmowanego przez głośniki, w którym normalnie usiądzie osoba, gdy słuchać będzie samotnie. Przed uruchomieniem procedury "Ustawienia Audyssey®" umieść mikrofon pomiarowy w głównej pozycji słuchania.

Audyssey MultEQ® XT stosuje pomiar dokonany w tej pozycji dla wyliczenia odległości do głośników, sprawdzenia poziomu, polaryzacji oraz optymalnej wartości odcięcia dla subwoofera.

### UWAGA

- Należy zapewnić jak największą ciszę w pomieszczeniu. Szum w tle może zakłócić pomiary pomieszczenia. Pozamykaj okna i wyłącz wszystkie urządzenia elektroniczne (radio, klimatyzatory, lampy fluorescencyjne itp.). Urządzenia takie emitują hałas, który może zakłócić pomiary.
- Podczas pomiaru telefony komórkowe należy pozostawić poza pomieszczeniem odsłuchowym. Sygnały emitowane przez sieć komórkową mogą zakłócić pomiary.
- Nie stawaj między głośnikami a mikrofonem pomiarowym ani nie dopuść, aby podczas pomiaru na linii tej znalazły się jakiegokolwiek przeszkody. Mikrofon pomiarowy powinien zostać zainstalowany w odległości co najmniej 50 cm od ściany. W przeciwnym wypadku odczyty mogą być niedokładne.
- Podczas pomiaru z głośników i subwoofera wydobywać się będą słyszalne dźwięki, jest to normalny efekt. W przypadku wykrycia szumu otoczenia, głośność dźwięków testowych zostanie zwiększona.
- Naciśnięcie przycisków VOLUME ▲▼ na pilocie zdalnego sterowania lub przycisków VOLUME na urządzeniu w trakcie pomiaru spowoduje przerwanie pomiarów.
- Nie można przeprowadzać pomiarów przy podłączonych słuchawkach. Przed uruchomieniem procedury Ustawienia Audyssey® należy odłączyć słuchawki.



## Procedura konfiguracji głośników (Ustawienia Audyssey®)

Przygotowanie



Pomiar



Obliczanie & zapis



Sprawdzenie



Koniec

### 1 Zamocuj mikrofon do kalibracji dźwięku na dołączonym trójnogim stojaku lub własnym trójnogim stojaku i zainstaluj go na głównej pozycji odsłuchowej.

Podczas instalacji mikrofonu do kalibracji dźwięku, należy skierować końcówkę mikrofonu w kierunku sufitu i wyregulować wysokość, aby dopasować ją do wysokości, na jakiej znajdują się uszy słuchacza w pozycji siedzącej.

### 2 W przypadku stosowania subwoofera zgodnego z tymi ustawieniami, ustaw subwoofer w sposób opisany poniżej.

#### Jeżeli używasz subwoofer z trybem direct

Ustaw tryb direct na "Włącz" oraz wyłącz regulację poziomu głośności i ustawienia częstotliwości odcięcia.

#### Jeżeli używasz subwoofer bez trybu direct

Wykonaj poniższe ustawienia:

- Poziom głośności : Pozycja na "12 godzinę"
- Częstotliwość odcięcia : Maksymalna/Najwyższa częstotliwość
- Filtr dolnoprzepustowy : Wyl.
- Tryb oczekiwania : Wyl.



### 3 Podłącz dołączony mikrofon pomiarowy do gniazda mikrofonu SETUP MIC na tym urządzeniu.

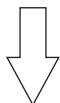
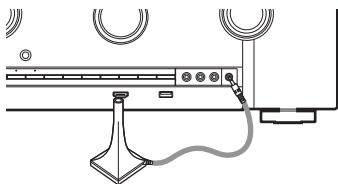

Po podłączeniu mikrofonu do kalibracji dźwięku, wyświetlony zostanie poniższy ekran.



### 4 Wybierz “Start”, a następnie naciśnij przycisk ENTER.

Podczas Ustawienia Audyssey® dokonuje się również wymienionych poniżej ustawień.

- **Przypisanie wzmacn.**

Sygnaly wyprowadzane przez gniazda głośnika SURROUND BACK mogą być przełączane zgodnie z układem pracy głośnika. (“Przypisanie wzmacn.” (🔍 str. 192))

- **Wybór kanałów**

Jeżeli wcześniej ustawione były nie używane kanały, to pomiary dla tych kanałów są pomijane, co zapewnia skrócenie czasu pomiaru. Możesz również zmienić liczbę tylnych głośników dźwięku surround.

- **Konfig. głoś. Dolby**

Ustaw odległość między głośnikiem Dolby Atmos Enabled i sufitem.

Można to ustawić, kiedy “Tryb przypisania” jest ustawiony na “Przednie Dolby” lub “Surround Dolby” w ustawieniach “Przypisanie wzmacn.”. (🔍 str. 192)

### 5 Postępuj zgodnie z instrukcjami na ekranie i naciśnij “Dalej”, aby przejść dalej.

## 6 Gdy wyświetlony zostanie poniższy ekran, wybierz “Rozpocznij test”, a następnie naciśnij ENTER.

Rozpocznij pomiar pierwszej pozycji.



- Pomiaru wymagają kilka minut.

### UWAGA

- W przypadku wyświetlenia komunikatu “Ostrzeżenie!” na ekranie telewizora:
  - Przejdź do części “Komunikaty błędów” (📖 str. 190). Sprawdź wszystkie powiązane pozycje i wykonaj niezbędne czynności.

## 7 Gdy wykryty głośnik zostanie wyświetlony, wybierz “Dalej”, a następnie naciśnij ENTER.



## 8 Przenieść mikrofon pomiarowy w pozycję 2, wybierz “Dalej”, a następnie naciśnij przycisk ENTER.

Rozpocznie się pomiar w drugiej pozycji.

Pomiary można wykonać w maksymalnie 8 pozycjach.



### ☐ Zatrzymywanie ustawień Audyssey®

- ① Naciśnij przycisk BACK, aby wyświetlić menu podręczne.
- ② Przyciskami <1> wybierz opcję “Tak”, następnie naciśnij przycisk ENTER.

## 9 Powtórz krok 8, pozycje pomiarowe 3 do 8.



- Aby pominąć pomiar w czwartej i kolejnych pozycjach odsłuchowych, za pomocą przycisków <1> wybierz “Zakończono” i naciśnij przycisk ENTER, aby przejść do kroku 11.

## 10 Wybierz “Zakończono”, następnie naciśnij ENTER.

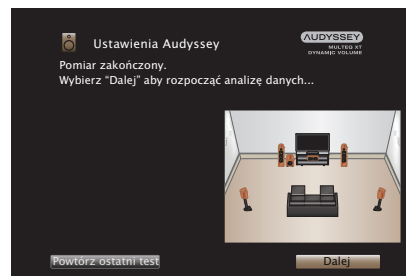

Rozpocząć analizę i zapisywanie wyników pomiarów.

- Analiza będzie trwała kilka minut. Im więcej głośników i pozycji pomiarowych, tym dłuższy czas analizy.

### UWAGA

- Dopilnuj, aby zasilanie nie zostało wyłączone podczas zapisywania wyników pomiarów.



## 11 Skonfiguruj ustawienia dla Audyssey Dynamic EQ® i Audyssey Dynamic Volume®.

Poniższy ekran pojawi się podczas analizy. Skonfiguruj ustawienia według potrzeb.

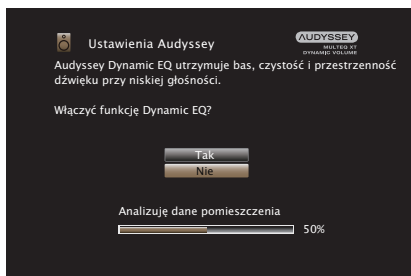

- Dynamic EQ koryguje pasmo przenoszenia, biorąc pod uwagę charakterystykę dźwiękową pomieszczenia i ludzką zdolność słyszenia, aby dźwięk był słyszalny nawet przy niskiej głośności. Jest to zalecane podczas korzystania z urządzenia, gdy głośność jest przyciszona, np. podczas odtwarzania filmu lub programu telewizyjnego w środku nocy.
- Dynamic Volume ustawia wyjściowy poziom głośności na optymalnym poziomie, stale monitorując poziom sygnału wejściowego audio urządzenia. Optymalne sterowanie poziomem głośności wykonywane jest automatycznie bez utraty dynamiki i klarowności dźwięku, przykładowo, w czasie reklam wyświetlanych w czasie programów telewizyjnych poziom głośności znacząco wzrasta.

## 12 Po zakończeniu analizy i zapisywania, odłącz mikrofon do kalibracji dźwięku od gniazda SETUP MIC na urządzeniu głównym, a następnie naciśnij “Dalej”.

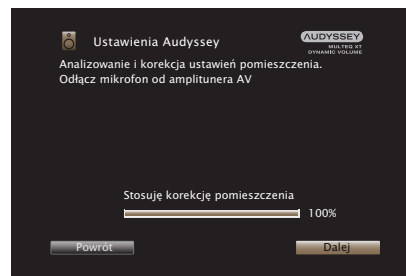



## 13 Wybierz “Szczegóły” i naciśnij ENTER, aby zweryfikować wyniki pomiarów.

- W przypadku subwooferów, zmierzona odległość jest większa niż rzeczywista i wynika to z opóźnienia wprowadzanego przez obwody elektroniczne subwooferów.

### UWAGA

- Nie należy zmieniać podłączenia głośnika ani głośności subwoofera po instalacji Audyssey®. Jeśli zostały zmienione, należy ponownie przeprowadzić instalację Audyssey®, aby skonfigurować optymalne ustawienia korektora.



## Komunikaty błędów

Jeżeli procedura Ustawienia Audyssey® nie może zostać zakończona z powodu umieszczenia głośników, środowiska pomiarowego itp., wyświetlony zostaje komunikat błędu. W takim wypadku należy sprawdzić odpowiednie pozycje i wykonać niezbędne czynności. Pamiętaj o wyłączeniu zasilania przed sprawdzeniem poprawności podłączeń.

Komunikaty błędów (przykładowe)	Przyczyna	Pomiar
Nie znaleziono żadnych głośników.	<ul style="list-style-type: none"> <li>Nie można wykryć mikrofonu pomiarowego.</li> <li>Nie zostały zlokalizowane wszystkie głośniki emitujące dźwięk testowy.</li> </ul>	<ul style="list-style-type: none"> <li>Podłącz dołączony mikrofon pomiarowy do gniazda mikrofonu SETUP MIC na tym urządzeniu.</li> <li>Sprawdź, czy odpowiednie głośniki są właściwie podłączone.</li> </ul>
Zbyt głośne otoczenie lub niski poziom	<ul style="list-style-type: none"> <li>Zbyt duży hałas w pomieszczeniu.</li> <li>Zbyt niski poziom dźwięku głośnika lub subwoofera.</li> </ul>	<ul style="list-style-type: none"> <li>Wyłącz urządzenia generujące szum lub przenieś je w inne miejsce.</li> <li>Spróbuj ponownie, gdy dookoła panuje cisza.</li> <li>Sprawdź instalację i kierunek ustawienia głośników.</li> <li>Wyreguluj poziom głośności subwoofer.</li> </ul>
Frontowe R : Brak	<ul style="list-style-type: none"> <li>Wyświetlany głośnik nie mógł być wykryty.</li> </ul>	<ul style="list-style-type: none"> <li>Sprawdź połączenia wyświetlanych głośników.</li> </ul>
Frontowe R : Faza	<ul style="list-style-type: none"> <li>Ten komunikat zostanie wyświetlony, jeżeli została odwrotnie podłączona biegunowość głośników.</li> </ul>	<ul style="list-style-type: none"> <li>Sprawdź biegunowość wyświetlanych głośników.</li> <li>W przypadku niektórych głośników, poniższy komunikat może zostać wyświetlony pomimo ich prawidłowego podłączenia. Jeśli masz pewność, że połączenie jest prawidłowe, przyciskami &gt; wybierz opcję "Ignoruj", a następnie naciśnij przycisk ENTER.</li> </ul>



## Powrót do wyników pomiarów Ustawienia Audyssey®

Jeżeli ustawisz parametr “Przywrócenie” na “Przywróć”, możesz powrócić do wyników pomiarów wykonanych za pomocą Ustawienia Audyssey® (wartość obliczona na początku przez MultEQ® XT) nawet wtedy, gdy dokonałeś ręcznych zmian w ustawieniach.



## Ustawienia ręczne

Posłuż się tą procedurą w celu ręcznego ustawienia głośników lub jeżeli chcesz zmienić ustawienia wykonane za pomocą procedury Ustawienia Audyssey®.

- W przypadku zmiany ustawień głośników po wykonaniu procedury Ustawienia Audyssey®, nie będzie możliwości wyboru Audyssey MultEQ® XT, Audyssey Dynamic EQ® lub Audyssey Dynamic Volume®. (🔍 str. 159)
- “Ustawienia ręczne” można zastosować bez zmiany ustawień. Ustaw, jeżeli to niezbędne.

### Przypisanie wzmacn.

Wybierz metodę użycia wzmacniacza mocy dopasowaną do posiadanych głośników.

Odnośnie konfiguracji głośników i połączenia, patrz “Konfigurowanie głośników i ustawienia “Przypisanie wzmacn.”” (🔍 str. 38).

### Tryb przypisania

Wybierz metodę używania wzmacniacza mocy.

<b>Tył Surround</b> (Domyślne):	Konfiguracja głośników 7.1-kanalowych z użyciem głośników tylnych surround.
<b>Przednie górne:</b>	Konfiguracja głośników 7.1 z użyciem górnych głośników przednich.
<b>Sufitowe przednie:</b>	Konfiguracja odtwarzania 7.1-kanalowego z użyciem górnych przednich głośników.
<b>Sufitowe środkowe:</b>	Konfiguracja odtwarzania 7.1-kanalowego z użyciem górnych środkowych głośników.
<b>Przednie Dolby:</b>	Konfiguracja odtwarzania 7.1-kanalowego z użyciem przednich głośników Dolby Atmos Enabled.
<b>Surround Dolby:</b>	Konfiguracja odtwarzania 7.1-kanalowego z użyciem głośników surround Dolby Atmos Enabled.



**ZONE2:**

Przypisanie wbudowanego w amplituner wzmacniacza mocy do strefy 2 (ZONE2) i podanie na wyjście dźwięku w trybie stereo.

**Bi-Amp:**

Podłączenie głośników przednich w trybie bi-amp.

**Frontowe B:**

Odtwarzanie przy użyciu drugiego głośnika przedniego. Można przełączać odtwarzanie pomiędzy przednimi głośnikami A i B, w zależności od preferencji. Przełącz głośnik przedni, używając "Głośnik główny" w menu. (🔧 str. 202)

## Konfig. głośników

Wybierz, czy podłączone są głośniki, zdolność odtwarzania bardzo niskich częstotliwości i wielkość głośników.

### ■ Frontowe

Ustawienie rozmiaru głośników głównych.

**Duże**  
(Domyślne):

Użyj tego ustawienia przy dużych głośnikach będących w stanie odpowiednio przenieść bardzo niskie częstotliwości.

**Małe:**

Użyj w przypadku małych głośników niebędących w stanie odpowiednio przenieść bardzo niskich częstotliwości.



- Jeśli parametr "Subwoofer" ustawiony jest na "Nie", to parametr "Frontowe" automatycznie ustawia się na "Duże".
- Gdy "Frontowe" jest ustawione na "Małe", to "Centralny", "Surround", "Tył Surr." i "Przednie górne" nie mogą być ustawione na "Duże".



## ■ Centralny

Wybór rozmiaru i zastosowania głośnika centralnego.

<b>Duże:</b>	Użyj tego ustawienia przy dużych głośnikach będących w stanie odpowiednio przenieść bardzo niskie częstotliwości.
<b>Małe</b> (Domyślne):	Użyj w przypadku małych głośników niebędących w stanie odpowiednio przenieść bardzo niskich częstotliwości.
<b>Brak:</b>	Wybierz tę opcję, gdy głośnik centralny nie jest podłączony.

## ■ Subwoofer

Określenie obecności subwoofer.

<b>Tak</b> (Domyślne):	W systemie występuje subwoofer.
<b>Nie:</b>	Wybierz tę opcję, jeżeli w systemie nie ma subwoofera.

## ■ Surround

Ustala obecność i rozmiar głośników dźwięku otaczającego.

<b>Duże:</b>	Użyj tego ustawienia przy dużych głośnikach będących w stanie odpowiednio przenieść bardzo niskie częstotliwości.
<b>Małe</b> (Domyślne):	Użyj w przypadku małych głośników niebędących w stanie odpowiednio przenieść bardzo niskich częstotliwości.
<b>Brak:</b>	Wybierz tę opcję, gdy głośniki surround nie są podłączone.



- Gdy "Surround" jest ustawiony na "Brak", "Tył Surr." i "Surround Dolby" są automatycznie ustawione na "Brak".



## ■ Tył Surr.

Ustala obecność, rozmiar oraz liczbę tylnych głośników dźwięku otaczającego.

<b>Duże:</b>	Użyj tego ustawienia przy dużych głośnikach będących w stanie odpowiednio przenieść bardzo niskie częstotliwości.
<b>Małe (Domyślne):</b>	Użyj w przypadku małych głośników niebędących w stanie odpowiednio przenieść bardzo niskich częstotliwości.
<b>Brak:</b>	Wybierz tę opcję, gdy głośniki tylne surround nie są podłączone.
<b>2 głośniki (Domyślne):</b>	Użycie dwóch tylnych głośników dźwięku otaczającego.
<b>1 głośnik:</b>	Użycie tylko jednego tylnego głośnika dźwięku otaczającego. Podłącz gniazdo L do SURROUND BACK, gdy wybrane jest to ustawienie.



- Gdy ustawienie "Tryb przypisania" jest "Tył Surround", można wykonać to ustawienie. (🔍 str. 192)

## ■ Przednie górne

Ustala obecność i rozmiar przednich głośników górnych.

<b>Duże:</b>	Użyj tego ustawienia przy dużych głośnikach będących w stanie odpowiednio przenieść bardzo niskie częstotliwości.
<b>Małe (Domyślne):</b>	Użyj w przypadku małych głośników niebędących w stanie odpowiednio przenieść bardzo niskich częstotliwości.
<b>Brak:</b>	Opcję tę wybierz, gdy przednie głośniki górne nie są podłączone.



- Gdy "Tryb przypisania" jest ustawione na "Przednie górne", można dokonać tego ustawienia. (🔍 str. 192)



## ■ Sufitowe przednie

Ustaw obecność i rozmiar górnych przednich głośników.

<b>Duże:</b>	Użyj tego ustawienia przy dużych głośnikach będących w stanie odpowiednio przenieść bardzo niskie częstotliwości.
<b>Małe</b> (Domyślne):	Użyj w przypadku małych głośników niebędących w stanie odpowiednio przenieść bardzo niskich częstotliwości.
<b>Brak:</b>	Wybierz tę opcję, gdy przednie górne głośniki nie są podłączone.



- Można to ustawić, gdy "Tryb przypisania" jest ustawiony na "Sufitowe przednie". (🔍 str. 192)

## ■ Sufitowe środkowe

Ustaw obecność i rozmiar górnych środkowych głośników.

<b>Duże:</b>	Użyj tego ustawienia przy dużych głośnikach będących w stanie odpowiednio przenieść bardzo niskie częstotliwości.
<b>Małe</b> (Domyślne):	Użyj w przypadku małych głośników niebędących w stanie odpowiednio przenieść bardzo niskich częstotliwości.
<b>Brak:</b>	Wybierz tę opcję, gdy środkowe górne głośniki nie są podłączone.



- Można to ustawić, gdy "Tryb przypisania" jest ustawiony na "Sufitowe środkowe". (🔍 str. 192)





## ■ Przednie Dolby

Ustala obecność i rozmiar przednich głośników Dolby.

<b>Duże:</b>	Użyj tego ustawienia przy dużych głośnikach będących w stanie odpowiednio przenieść bardzo niskie częstotliwości.
<b>Małe</b> (Domyślne):	Użyj w przypadku małych głośników niebędących w stanie odpowiednio przenieść bardzo niskich częstotliwości.
<b>Brak:</b>	Opcję tę wybierz, gdy przednie głośniki Dolby nie są podłączone.



- Można to ustawić, gdy "Tryb przypisania" jest ustawiony na "Przednie Dolby".  
( str. 192)

## ■ Surround Dolby

Ustala obecność i rozmiar głośników Dolby surround.

<b>Duże:</b>	Użyj tego ustawienia przy dużych głośnikach będących w stanie odpowiednio przenieść bardzo niskie częstotliwości.
<b>Małe</b> (Domyślne):	Użyj w przypadku małych głośników niebędących w stanie odpowiednio przenieść bardzo niskich częstotliwości.
<b>Brak:</b>	Wybierz tę opcję, gdy głośniki Dolby surround nie są podłączone.



- Można to ustawić, gdy "Tryb przypisania" jest ustawiony na "Surround Dolby".  
( str. 192)



## Odległości

Ustawienie odległości głośnika do pozycji słuchacza.

Przed wykonaniem tych ustawień, zmierz odległość między pozycją słuchacza a każdym z głośników.

### ■ Jednostka

Wybór jednostki pomiarowej.

**Metry** (Domyślne)

**Stopy**

### ■ Krok

Wybór kroku (najmniejsza odległość).

**0.1 m / 0.01 m** (Domyślne: 0.1 m)

**1 stopa / 0.1 stopy**

### ■ Ustaw odległość.

**0.00 m – 18.00 m / 0.0 stopy – 60.0 stopa**



- Głośniki, które można wybrać różnią się zależnie od ustawienia "Przypisanie wzmacn." oraz "Konfig. głośników". ("Przypisanie wzmacn." (🔍 str. 192), "Konfig. głośników" (🔍 str. 193))
- Wartości standardowe:  
Frontowy L / Frontowy P / Przedni górny L / Przedni górny P / Centralny / Przedni Dolby L / Przedni Dolby P / Subwoofer: 3,60 m (12,0 stopa)  
Surround L / Surround P / Tylny surr. L / Tylny surr. P / Sufit przedni L / Sufit przedni P / Sufit środk. L / Sufit środk. P / Surround Dolby L / Surround Dolby P: 3,00 m (10,0 stopa)
- Ustaw różnicę w odległościach pomiędzy głośnikami na mniej niż 6,00 m (20,0 stopa).



## ■ Konfig. głoś. Dolby

Ustaw odległość między głośnikiem Dolby Atmos Enabled i sufitem.

**0.90 m - 3.30 m / 3.0 stopa - 11.0 stopa**

(Domyślne: 1.80 m / 6.0 stopa)



- Można to ustawić, gdy "Przednie Dolby" lub "Surround Dolby" są ustawione na "Duże" lub "Małe" w "Konfig. głośników".

## ■ Domyślne

Ustawienia "Odległości" powracają do standardowych wartości.

## Poziomy

Ustaw poziom głośności sygnału testowego, tak aby w pozycji słuchania był on identyczny przy wyprowadzaniu niezależnie przez każdy z głośników.

## ■ Start sygnału testu

Na wybranym głośniku pojawi się dźwięk testowy. Słuchając dźwięku testowego, wyreguluj głośność wyjściową wybranego głośnika.

**-12.0 dB – +12.0 dB** (Domyślne : 0.0 dB)



- Ustawione "Poziomy" są uwzględnione dla wszystkich trybów dźwięku.
- Jeśli chcesz dostosować poziom kanału dla każdego źródła sygnału, wykonaj ustawienia w "Reg. poziomym kanału". (📖 str. 113)
- W przypadku podłączenia słuchawek do gniazda PHONES, nie można ustawić "Poziomy".

## ■ Domyślne

Ustawienia "Poziomy" powracają do standardowych wartości.



## Odcięcie

Ustaw zgodnie z dolnym limitem częstotliwości podstawowych, które można odtwarzać za pomocą każdego głośnika. Patrz instrukcja obsługi głośników odnośnie informacji co do częstotliwości granicznych.

### Wybór głośników

Określa sposób ustawienia częstotliwości granicznej.

<b>Wszystkie</b> (Domyślne):	Ustawia tę samą częstotliwość graniczną dla wszystkich głośników.
<b>Pojedyncze:</b>	Wybiera punkty odcięcia oddzielnie dla każdego głośnika.

### Ustaw częstotliwość odcięcia

40 Hz / 60 Hz / 80 Hz / 90 Hz / 100 Hz / 110 Hz / 120 Hz / 150 Hz / 200 Hz / 250 Hz (Domyślne : 80 Hz)



- “Odcięcie” może być ustawiony, gdy parametr “Tryb subwoofera” ustawiony jest na “LFE+Main” lub gdy mamy głośnik, którego parametr ustawiony jest na “Male”. (🔍 str. 201)
- Domyślna częstotliwość podziału to “80 Hz”, co jest właściwym ustawieniem dla większości zestawów głośnikowych. W przypadku używania małych głośników zalecamy ustawienie częstotliwości wyższej niż częstotliwość graniczna. Na przykład należy ustawić “250 Hz”, gdy zakres częstotliwości głośników wynosi 250 Hz – 20 kHz.
- Dźwięk poniżej częstotliwości odcięcia zostaje stłumiony w głośnikach ustawionych na “Male”. Ta odcięta częstotliwość tonów niskich jest emitowana z subwoofera lub z głośników przednich.
- Głośniki, które mogą być ustawione, gdy wybrane jest “Pojedyncze” zależą od ustawienia “Tryb subwoofera”. (🔍 str. 201)
  - Jeśli wybrane jest ustawienie “LFE”, to głośniki, dla których ustawiono “Male” w “Konfig. głośników” można ustawić. Natomiast jeśli głośniki ustawione są na (🔍 str. 193) “Duże”, to wyświetlone zostanie “Pełne pas” i nie będzie można wykonać ustawień.
  - W przypadku wyboru opcji “LFE+Main”, głośniki można skonfigurować niezależnie od ustawienia “Konfig. głośników”. (🔍 str. 193)



## Basy

Ustawienie zakresu odtwarzania sygnałów niskiej częstotliwości (subwoofer i LFE).

### Tryb subwoofera

Wybór sygnału w paśmie niskich częstotliwości odtwarzanego przez subwoofer.

**LFE**  
(Domyślne):

Uzupełnienie sygnału w kanale niskiej częstotliwości o sygnał niskiej częstotliwości z kanałów wyposażonych w głośniki określone jako "Małe" i wyprowadzenie tego sygnału przez subwoofer.

**LFE+Main:**

Sumowanie sygnałów niskich częstotliwości z wszystkich kanałów i wyprowadzenie ich przez subwoofer.



- "Tryb subwoofera" może zostać ustawiony, gdy "Konfig. głośników" - "Subwoofer" nie jest ustawione na "Nie". (🔗 str. 194)
- Wybranie tego trybu pozwoli podczas odtwarzania muzyki lub też filmowej ścieżki dźwiękowej uzyskać głębokie basy.
- Jeśli dla "Konfig. głośników" - "Frontowe" i "Centralny" wybrano ustawienie "Duże", a dla "Tryb subwoofera" ustawienie "LFE", to zależnie od sygnału wejściowego lub wybranego trybu dźwiękowego, dźwięk może nie być wyprowadzany przez subwoofer. (🔗 str. 193)  
W celu wyprowadzenia sygnału niskiej częstotliwości przez subwoofer, wybierz opcję "LFE+Main".

### LPF dla LFE

Ustawienie zakresu odtwarzania sygnału LFE. Ustawienie górnej częstotliwości odcięcia sygnału niskiej częstotliwości kierowanego do subwoofera.

**80 Hz / 90 Hz / 100 Hz / 110 Hz / 120 Hz / 150 Hz / 200 Hz / 250 Hz**  
(Domyślne: 120 Hz)



## Głośnik główny

Ustawienie głośników przednich A/B do używania w każdym trybie dźwiękowym.

<b>A</b> (Domyślne):	Używane są głośniki główne A.
<b>B :</b>	Używane są głośniki główne B.
<b>A+B :</b>	Używane są zarówno głośniki główne A, jak i B.



- Można to ustawić, gdy "Tryb przypisania" jest ustawiony na "Frontowe B".  
( str. 193)



# Sieć

Aby używać amplitunera podłączonego do sieci domowej (LAN), należy skonfigurować ustawienia sieciowe.

Jeżeli sieć domowa (LAN) jest konfigurowana za pomocą DHCP, parametr "DHCP" ustaw na "Włącz". (ustawienie standardowe.) Umożliwi to użycie urządzenia w sieci domowej (LAN).

Podczas ręcznego przypisywania adresu IP do każdego urządzenia należy przypisać adres IP do tego urządzenia za pomocą ustawień "Adres IP", a następnie wprowadzić informacje o sieci domowej (LAN), takie jak adres bramy, maska podsieci itd.

## Informacja

Wyświetlenie informacji sieciowych.

**Przyjazna nazwa / Połączenie / SSID / DHCP / Adres IP / Adres MAC**



- Do utworzenia konta w serwisie vTuner wymagany jest Adres MAC.

## Połączenie

Wybierz, czy podłączyć sieć domową do bezprzewodowej sieci LAN, czy przewodowej sieci LAN.

Podłączając się do sieci za pomocą przewodowego połączenia LAN, wybierz "Ethernet" po podłączeniu kabla LAN.

Podłączając się do sieci za pomocą bezprzewodowego połączenia LAN, wybierz "Wi-Fi" i skonfiguruj "Konfiguracja Wi-Fi". (🔍 str. 204)

### ■ Wi-Fi

Podłączając to urządzenie do sieci za pomocą przewodowego połączenia LAN, można wyłączyć funkcję Wi-Fi.

<b>Włączony</b> (Domyślne):	Funkcja Wi-Fi jest używana.
<b>Wyłączony:</b>	Funkcja Wi-Fi jest wyłączona.



## ■ Połącz używając

Wybierz metodę podłączania do sieci domowej (LAN).

<b>Ethernet:</b>	Użyj kabla LAN do połączenia się z siecią.
<b>Wi-Fi</b> (Domyślne):	Użyj funkcji bezprzewodowej sieci LAN (Wi-Fi) do łączenia się z siecią.



- Można to ustawić, gdy "Wi-Fi" jest ustawiony na "Włączony". (🔗 str. 203)

## Konfiguracja Wi-Fi

Podłącz do routera bezprzewodowej sieci LAN (Wi-Fi). Router może być połączony na następujące sposoby. Wybierz metodę połączenia dopasowaną do swojego środowiska domowego.

### ■ Skanuj sieci

Wybierz sieć, z którą chcesz się połączyć, z listy możliwych sieci, wyświetlonej na ekranie telewizora.

- Wybierz sieć, z którą chcesz się połączyć, z listy bezprzewodowych sieci.  
Wybierz "Przeskanuj", jeśli nie można znaleźć sieci.
- Wprowadź swoje hasło i wybierz "OK".

### ■ Użyj iOS

Użyj urządzenia iOS (iPhone/iPod/iPad), aby połączyć się z siecią. Podłączenie urządzenia iOS do tego urządzenia pozwala na automatycznie podłączenie urządzenia do tej samej sieci co urządzenie iOS.

Urządzenie może zostać podłączone do urządzenia iOS na dwa sposoby, kablem USB i poprzez Wi-Fi.





## ❑ Podłączenie przez Wi-Fi

1. Wybierz "Połączenie bezprzewodowe" na ekranie telewizora.
2. Upewnij się, że urządzenie z systemem iOS jest podłączone do routera bezprzewodowej sieci LAN (Wi-Fi), a następnie wybierz "Marantz SR5011" z "SKONFIGURUJ NOWY GŁOŚNIK AIRPLAY..." na dole ekranu konfiguracji Wi-Fi urządzenia z systemem iOS.
3. Puknij "Następny" na ekranie urządzenia iOS.



- Wersja oprogramowania wewnętrznego urządzenia iOS musi obsługiwać system iOS 7 lub nowszy.

## ❑ Podłączenie przy użyciu kabla USB

1. Wybierz "Kable USB" na ekranie telewizora.
2. Upewnij się, że urządzenie iOS jest podłączone do bezprzewodowej sieci LAN (Wi-Fi), a następnie podłącz je do portu USB na panelu przednim, używając kabla USB.
3. Wybierz "Podłącz" na ekranie telewizora.
4. Puknij "Pozwól", gdy na ekranie urządzenia iOS pojawi się komunikat o połączeniu.



- Wersja oprogramowania wewnętrznego urządzenia iOS musi obsługiwać system iOS 5 lub nowszy.

## ■ WPS Router

Do połączenia należy użyć routera kompatybilnego z WPS. Istnieją dwa sposoby połączenia, za pomocą naciśnięcia przycisku lub przy użyciu kodu PIN. Wybierz metodę połączenia odpowiednią dla swojego routera.

### ❑ Podłączenie metodą naciśnięcia przycisku

1. Wybierz "Naciśnij" na ekranie telewizora.
2. Przełącz na tryb WPS, naciskając przycisk WPS na routerze, do którego chcesz się podłączyć.
  - Czas na naciśnięcie guzika różni się, w zależności od routera.
3. W ciągu 2 minut wybierz "Podłącz" na ekranie telewizora.

### ❑ Podłączenie metodą kodu PIN

1. Wybierz "PIN" na ekranie telewizora.
2. Zarejestruj kod PIN urządzenia w routerze.



## ■ Ręczne

Wprowadź nazwę (SSID) i hasło sieci z którą chcesz się połączyć.

### 1. Ustaw następujące elementy.

<b>SSID:</b>	Wpisz nazwę sieci bezprzewodowej (SSID).
<b>Bezpieczeństwo:</b>	Wybierz metodę szyfrowania zgodnie z ustawieniem szyfrowania punktu dostępu, którego używasz.
<b>Hasło:</b>	Wprowadź hasło.
<b>Klucz domyślny:</b>	Wybierz Klucz domyślny. Podczas łączenia z szyfrowana siecią "WEP", wyświetlone zostanie menu "Klucz domyślny".

### 2. Kończąc ustawienia, naciśnij "Podłącz".



- Ustawienia bezprzewodowej sieci LAN (Wi-Fi) urządzenia, mogą zostać również skonfigurowane z komputera lub tabletu obsługującego bezprzewodowe połączenie LAN.

Jeśli używane jest urządzenie z oprogramowaniem wewnętrznym w wersji iOS 7 lub nowszej, patrz "Podłączanie przez Wi-Fi" (🔧 str. 205) w "Użyj iOS".

1. Naciśnij i przytrzymaj przyciski ZONE2 SOURCE i TUNER PRESET CH + na amplitunerze przez co najmniej 3 sekundy, kiedy zasilanie urządzenia jest włączone.
2. Podłącz bezprzewodową sieć LAN używanego komputera lub tabletu do "Marantz SR5011", gdy na wyświetlaczu pojawi się komunikat "Podłącz urządzenie Wi-Fi do sieci Wi-Fi o nazwie "Marantz SR5011"".
3. Uruchom przeglądarkę i wprowadź "192.168.1.16" w polu adresu URL.
4. Użyj przeglądarki, aby wprowadzić ustawienia, wybierz "Podłącz" i wyjdź z ustawień.



## Ustawienia

Skonfiguruj ustawienia proxy i adresu IP.

- Jeśli używasz routera szerokopasmowego (funkcja DHCP), informacje wymagane do połączenia z siecią, takie jak adres IP, zostaną automatycznie skonfigurowane, ponieważ funkcja DHCP jest ustawiona na "Włącz", w ustawieniach domyślnych tego urządzenia.
- Wprowadzaj informacje o Adres IP, Maska podsieci, Brama standardowa i serwerze DNS, tylko podczas przypisywania stałego adresu IP lub łączenia z siecią bez funkcji DHCP.
- Skonfiguruj ustawienia proxy w przypadku korzystania z serwera proxy, aby połączyć się z Internetem.

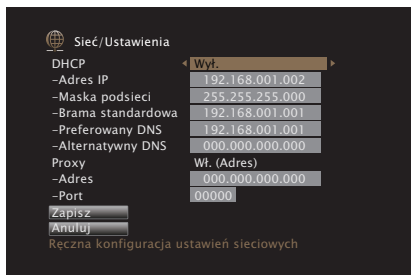

### ■ DHCP

Określa sposób podłączenia do sieci LAN.

#### Włącz

(Domyślne):

Skonfiguruj ustawienia sieciowe automatycznie za pomocą posiadanego routera.

#### Wył.:

Skonfiguruj ustawienia sieciowe ręcznie.

### ■ Adres IP

Ustaw adres IP w poniżej określonym zakresie.

- Sieciowa funkcja audio nie może być użyta, jeżeli adres IP nie zostanie ustawiony prawidłowo.  
CLASS A:10.0.0.1 - 10.255.255.254  
CLASS B:172.16.0.1 - 172.31.255.254  
CLASS C:192.168.0.1 - 192.168.255.254

### ■ Maska podsieci

Podłączając modem xDSL lub odpowiednią kartę do amplitunera, wprowadź maskę podsieci podaną w dokumentacji dostarczonej przez dostawcę usług sieciowych. Normalnie maska ta ma wartość 255.255.255.0.



## ■ Brama standardowa

Podłączając do bramy sieciowej (router) wprowadź jego adres IP.

## ■ Preferowany DNS, Alternatywny DNS

Jeżeli w dokumentacji dostarczonej przez dostawcę usług DNS podano tylko jeden adres DNS, to wprowadź go jako “Preferowany DNS”. Jeśli dostawca usług internetowych zapewnia dwa adresy DNS, wpisz zarówno adres “Preferowany DNS”, jak i “Alternatywny DNS”.

## ■ Proxy

Wykonaj te ustawienia w sytuacji kiedy amplituner podłączony jest do Internetu poprzez serwer proxy.

Ustawienia proxy wprowadź tylko jeśli korzystasz z sieci internet poprzez serwer proxy w sieci wewnętrznej lub serwer proxy dostawcy usługi internetowej.

<b>Wł. (Adres):</b>	Wybierz wprowadzając poprzez adres.
<b>Wł. (Nazwa):</b>	Wybierz wprowadzając poprzez nazwę domeny.
<b>Wył.</b> (Domyślne):	Wyłącza serwer proxy.

## ■ Port

Wpisz numer portu.



- Jeżeli nie można uzyskać połączenia z Internetem, ponownie sprawdź podłączenia oraz ustawienia. (👉 str. 63)
- Jeśli jednak nie posiadasz wiedzy na temat połączeń internetowych, skontaktuj się z ISP (Dostawcą usług internetowych) lub sklepem, w którym komputer został nabyty.



## Zarządzanie siecią

Umożliwia komunikację sieciową w trybie oczekiwania.

**Wył. w trybie gotowości** (Domyślne): W trybie oczekiwania funkcje sieciowe są zawieszane.

**Zawsze wł.:** W trybie oczekiwania funkcje sieciowe są aktywne. Urządzenie główne może być obsługiwane za pomocą kontrolera zgodnego z siecią.



- W przypadku korzystania z funkcji sterowania przez przeglądarkę lub oprogramowania Marantz 2016 AVR Remote App, należy jednocześnie ustawić wartość ustawienia "Zarządzanie siecią" na "Zawsze wł."

### UWAGA

- W przypadku ustawienia opcji "Zarządzanie siecią" na "Zawsze wł.", zużycie energii w trybie oczekiwania jest większe.

## Przyjazna nazwa

Przyjazna nazwa jest nazwą amplitunera wyświetlaną w sieci. Parametr Przyjazna nazwa można zmienić stosownie do własnych preferencji.

### ■ Przyjazna nazwa

Wybierz przyjazną nazwę z listy.

W przypadku wyboru opcji "Inne" nazwę można zmienić stosownie do własnych preferencji.

**Home Theater / Living Room / Family Room / Guest Room / Kitchen / Dining Room / Master Bedroom / Bedroom / Den / Office / Inne**



- Można wprowadzić do 63 kanałów. Celem wprowadzenia znaku, zapoznaj się ze "Użycie klawiatury ekranowej" (🖱️ str. 152).
- Standardową nazwą Przyjazna nazwa przy pierwszym użyciu jest "Marantz SR5011".

### ■ Domyślne

Przywraca standardowe nazwy, które były zmienione przez użytkownika.



## Diagnostyka

Służy do sprawdzania połączenia sieciowego.

### ■ Połączenie fizyczne

Sprawdza fizyczne połączenie portu sieci LAN.

OK

**Błąd:** Kabel LAN nie jest podłączony. Sprawdź podłączenie.



- Podczas połączenia przez bezprzewodową sieć LAN, wyświetlone będzie "Połączenie Wi-Fi".

### ■ Dostęp routera

Sprawdza połączenie między urządzeniem i routerem.

OK

**Błąd:** Niepowodzenie komunikacji z routerem. Sprawdź ustawienia routera.

### ■ Dostęp do internetu

Sprawdza, czy to urządzenie ma dostęp do Internetu (WAN).

OK

**Błąd:** Nie można się połączyć z Internetem. Sprawdź środowisko połączenia internetowego lub ustawienia routera.



# Ogólne

Wykonywanie innych ustawień.

## Język

Ustawa język, w jakim będzie wyświetlane menu na ekranie odbiornika TV.

**English / Deutsch / Français / Italiano / Español / Nederlands / Svenska / Русский / Polski**(Domyślne: English)



- “Język” można również ustawić za pomocą poniższej procedury. Jednak w trakcie wykonywania tych ustawień ekran menu nie będzie wyświetlany. Podczas wykonywania ustawień należy patrzeć na ekran.
  1. Naciśnij i przytrzymaj jednocześnie ZONE2 SOURCE oraz STATUS w urządzeniu głównym przez co najmniej 3 sekundy.  
Na wyświetlaczu pojawi się “Video Format <PAL>”.
  2. Naciśnij na urządzeniu głównym przycisk DIMMER.  
Na wyświetlaczu pojawi się “GUI Language ENGLISH”.
  3. Przyciskami TUNER PRESET CH + lub TUNER PRESET CH - na amplitunerze wybierz język.
  4. Aby zakończyć wprowadzanie ustawień, naciśnij przycisk STATUS na amplitunerze.

## ECO

Skonfiguruj ustawienia trybu ECO i trybu automatycznego czuwania.

### Tryb ECO

Może to zmniejszyć zużycie energii, gdy zasilanie urządzenia jest włączone.

<b>Włącz:</b>	Zmniejsza zużycie energii.
<b>Automatyczna:</b>	Automatycznie zmniejsza zużycie energii, dopasowując je do głośności.
<b>Wył. (Domyślne):</b>	Nie zmniejsza zużycia energii.



- Jeśli chcesz odtwarzać dźwięk przy wysokim poziomie głośności, zaleca się ustawienie “Tryb ECO” na “Wył.”.
- Tryb Eco można również przełączać, naciskając ECO  na pilocie zdalnego sterowania.



## ■ Auto On domyślny

Ustawianie trybu na ECO, gdy zasilanie jest włączone.

<b>Ostatnio używany</b> (Domyślne):	Tryb ECO zostanie ustawiony na ostatnio ustawiony tryb przed wyłączeniem zasilania.
<b>Włącz:</b>	Gdy zasilanie jest włączone, tryb będzie zawsze przełączony na tryb ECO ustawiony na "Włącz".
<b>Automatyczna:</b>	Gdy zasilanie jest włączone, tryb będzie zawsze przełączony na tryb ECO ustawiony na "Automatyczna".
<b>Wył.:</b>	Gdy zasilanie jest włączone, tryb będzie zawsze przełączony na tryb ECO ustawiony na "Wył."

## ■ Wskazania na ekranie

Wyświetlanie zużycia energii przez urządzenie za pomocą miernika na ekranie telewizora.

<b>Zawsze wł.:</b>	Miernik jest zawsze wyświetlany na ekranie telewizora.
<b>Automatyczna</b> (Domyślne):	Miernik jest wyświetlany przy zmianie trybu lub głośność.
<b>Wył.:</b>	Miernik nie jest wyświetlany.





## ■ Auto wyłączenie

Ustawienie powoduje, że zasilanie urządzenia automatycznie przełącza się w tryb czuwania.

### □ MAIN ZONE

Ustawienie czasu automatycznego przełączenia w stan oczekiwania, gdy do urządzenia nie dochodzą żadne sygnały audio lub wideo. Zanim urządzenie przejdzie w tryb czuwania, na wyświetlaczu oraz na ekranie menu wyświetli się "Auto wyłączenie".

<b>60 min:</b>	Urządzenie przechodzi w tryb czuwania po 60 minutach.
<b>30 min:</b>	Urządzenie przechodzi w tryb czuwania po 30 minutach.
<b>15 min (Domyślne):</b>	Urządzenie przechodzi w tryb czuwania po 15 minutach.
<b>Wył.:</b>	Urządzenie nie przechodzi samoczynnie w tryb czuwania.

### □ ZONE2

Jeśli przez ustawiony czas nie są wykonywane żadne operacje, zasilanie zostaje automatycznie wyłączone, nawet gdy jest odbierany sygnał audio lub wideo.

<b>8 godzin:</b>	Przełącza ZONE2 w stan czuwania po około 8 godzinach.
<b>4 godziny:</b>	Przełącza ZONE2 w stan czuwania po około 4 godzinach.
<b>2 godziny:</b>	Przełącza ZONE2 w stan czuwania po około 2 godzinach.
<b>Wył. (Domyślne):</b>	Nie przełącza automatycznie ZONE2 w stan czuwania.



## Ustawienia ZONE2

Określa ustawienia dla odtwarzania dźwięku w ZONE2.



- Wartości ustawione dla opcji "Ograniczenie głośności" i "Głośność po włączeniu" są wyświetlane zgodnie z ustawieniem określonym dla głośności "Skala". (🔍 str. 158)

### ■ Poziom w kanale L

Regulacja poziomu wyjściowego w kanale lewym.

**-12 dB – +12 dB** (Domyślne : 0 dB)

### ■ Poziom w kanale P

Regulacja poziomu wyjściowego w kanale prawym.

**-12 dB – +12 dB** (Domyślne : 0 dB)

### ■ Poziom głośności

Ustawianie wyjściowego poziomu głośności.

**Zmienny**  
(Domyślne):

Można ustawić głośność.

**1 – 98**  
**(-79.5 dB – 18.0 dB):**

Głośność jest ustalona na żądanym poziomie. Głośności nie można ustawić za pomocą pilota zdalnego sterowania.



- Wartość dB jest wyświetlana, kiedy ustawienie "Skala" ma wartość "-79.5 dB – 18.0 dB". (🔍 str. 158)

### ■ Ograniczenie głośności

Ustawienie maksymalnego poziomu głośności.

**60 (-20 dB) / 70 (-10 dB) / 80 (0 dB)**  
(Domyślne : 70 (-10 dB))

**Wył.:**

Maksymalny poziom głośności nie jest ustawiony.



- Można to ustawić, gdy "Poziom głośności" jest ustawiony na "Zmienny". (🔍 str. 214)
- Wartość dB jest wyświetlana, kiedy ustawienie "Skala" ma wartość "-79.5 dB – 18.0 dB". (🔍 str. 158)



## ■ Głośność po włączeniu

Ustawienie wstępnego poziomu głośności przy włączeniu zasilania.

**Ostatnio używany (Domyślne):** Zastosowanie ustawień zapamiętanych z ostatniej sesji.

**Wyciszenie:** W momencie włączania zasilania zawsze użyj opcji wyciszenia.

**1 – 98 (-79.5 dB – 18.0 dB):** Poziom głośności ustawiany jest na daną wartość.



- Można to ustawić, gdy "Poziom głośności" jest ustawiony na "Zmienny". (🔗 str. 214)
- Wartość dB jest wyświetlana, kiedy ustawienie "Skala" ma wartość "-79.5 dB – 18.0 dB". (🔗 str. 158)

## ■ Poziom wyciszenia

Przy włączonej funkcji wyciszenia, ustaw poziom tłumienia.

**Pełny (Domyślne):** Dźwięk jest całkowicie odcięty.

**-40 dB :** Dźwięk jest stłumiony o 40 dB.

**-20 dB :** Dźwięk jest stłumiony o 20 dB.

## Zmiana nazwy Zone

Zmiana wyświetlanej nazwy dla różnych stref zgodnie z potrzebami.

### MAIN ZONE / ZONE2

**Domyślne:** Ustawienie domyślne jest przywracane dla edytowanej nazwy strefy.



- Można wprowadzić do 10 kanałów. Celem wprowadzenia znaku, zapoznaj się ze "Użycie klawiatury ekranowej" (🔗 str. 152).

## Prosty wybór. Imię

Zmień nazwę profilu Smart Select, która pojawia się na ekranie telewizora odpowiednio do preferencji.

### Prosty wybór 1 / Prosty wybór 2 / Prosty wybór 3 / Prosty wybór 4

**Domyślne:** Dla edytowanej nazwy profilu Smart Select zostaje przywrócone ustawienie domyślne.



- Można wprowadzić do 16 kanałów. Celem wprowadzenia znaku, zapoznaj się ze "Użycie klawiatury ekranowej" (🔗 str. 152).



## Wyjście wyzwalań

Wybierz warunki włączenia wyjścia wyzwalań.

Więcej informacji o podłączeniu wtyków TRIGGER OUT można znaleźć w punkcie "Gniazdo DC OUT" (🔧 str. 66).

### ❑ Ustawienia dla strefy (MAIN ZONE/ZONE2)

Wyjście wyzwalające (Trigger out) uaktywniane jest przez połączenie z zasilaniem strefy ustawionej na "Włącz".

### ❑ Ustawienia dla źródła sygnału wejściowego

Wyjście wyzwalające (Trigger out) uaktywniane jest przez połączenie z zasilaniem strefy ustawionej na "Włącz".



- Obowiązuje dla strefy, dla której wybrano ustawienia "Włącz" i "Ustawienia dla strefy".

<b>Włącz:</b>	Uaktywnione wyjście wyzwalające.
---:	Wyjście wyzwalające nie jest w tym trybie uaktywnione.

## Przedni wyświetlacz

Ustawienia związane z wyświetlaczem.

### ■ Ściemniacz

Regulacja jasności wyświetlacza tego urządzenia.

<b>Jasny</b> (Domyślne):	Normalna jasność wyświetlacza.
<b>Ściemniony:</b>	Zmniejszona jasność wyświetlacza.
<b>Ciemny:</b>	Bardzo mała jasność wyświetlacza.
<b>Wygaszony:</b>	Wyświetlacz jest wyłączony.



- Jasność wyświetlacza można również regulować za pomocą pokrętki DIMMER na amplitunerze.



## Oprogramowanie

Sprawdza najnowsze informacje o oprogramowaniu dotyczące aktualizacji i uaktualnień, aktualizuje oprogramowanie i ustawia wyświetlanie komunikatu powiadomienia dla aktualizacji i uaktualnień.

### ■ Aktualizacja



Aktualizacja oprogramowania wewnętrznego tego urządzenia.

#### Aktualizacja:

Wykonaj proces uaktualnienia. Po rozpoczęciu aktualizacji ekran menu zostanie wyłączony. Podczas aktualizacji na ekranie wyświetlany jest jej postęp.



- Urządzenie automatycznie ponawia próbę aktualizacji, jeśli aktualizacja nie powiedzie się. Jeśli nadal nie można przeprowadzić aktualizacji, na wyświetlaczu pojawi się komunikat "Update Error", a następnie jeden z poniższych komunikatów. Sprawdź warunki odpowiednio do komunikatu i ponów próbę aktualizacji.

Wyświetlacz	Opis
<b>Please check your network, then try again</b>	Połączenie sieciowe jest niestabilne. Połączenie z serwerem nie powiodło się. Sprawdź otoczenie sieciowe i ponów próbę aktualizacji.
<b>Please check your network, unplug and reconnect the power cord, and try again</b>	Pobieranie oprogramowania firmware nie powiodło się. Sprawdź otoczenie sieciowe. Naciśnij i przytrzymaj przycisk  na amplitunerze przez ponad 5 sekund lub odłącz i ponownie podłącz przewód zasilania. Aktualizacja zostanie automatycznie wznowiona.
<b>Please try again</b>	Aktualizacja nie powiodła się. Ponów próbę aktualizacji później.
<b>Please unplug and reconnect the power cord, and try again</b>	Aktualizacja nie powiodła się. Naciśnij i przytrzymaj przycisk  na amplitunerze przez ponad 5 sekund lub odłącz i ponownie podłącz przewód zasilania. Aktualizacja zostanie automatycznie wznowiona.
<b>Please contact customer service in your area</b>	Urządzenie może być uszkodzone. Skontaktuj się z lokalnym centrum obsługi klienta.



## ■ Powiadomienia

Gdy dostępna jest najnowsza wersja oprogramowania wewnętrznego (firmware), odpowiedni komunikat zostanie wyświetlony na ekranie telewizora po włączeniu zasilania.

Komunikat powiadomienia wyświetlany jest przez około 40 sekund po włączeniu zasilania.

### Aktualizacja

**Włącz**  
(Domyślne): Wyświetla komunikat o uaktualnieniu.

**Wył.:** Nie wyświetla komunikatu o uaktualnieniu.

### Ulepszenie

**Włącz**  
(Domyślne): Wyświetla komunikat uaktualnienia.

**Wył.:** Nie wyświetla komunikatu o uaktualnieniu.

## ■ Dodaj nową funkcję

Wyświetla nowe funkcje, które można pobrać do niniejszego amplitunera i wykonać uaktualnienie.

**Pakiet ulepszenia:** Wyświetla elementy do zaktualizowania.

**Status ulepszenia:** Wyświetlona zostanie lista funkcji dodatkowych, jakie dostępne będą po uaktualnieniu.

**Rozpocznij ulepszenie:** Wykonanie procesu uaktualnienia. Po rozpoczęciu aktualizacji ekran menu zostanie wyłączony. Podczas uaktualnienia wyświetlany jest czas, który minął od rozpoczęcia.



- Zobacz stronę internetową firmy Marantz odnośnie szczegółów uaktualnienia.
- Na zakończenie tej procedury wyświetlany jest komunikat "Zarejestrowany" i można wykonać uaktualnienie. W przypadku niewykonania tej procedury wyświetlany jest komunikat "-----". Podczas przeprowadzania procedury niezbędny będzie identyfikator ID prezentowany na tym ekranie. Identyfikator ID można również wyświetlić naciskając i przytrzymując przez co najmniej 3 sekundy przyciski STATUS oraz SOUND MODE.
- Jeżeli uaktualnienie nie powiedzie się, pojawi się komunikat błędny do tego w "Oprogramowanie" - "Aktualizacja". Sprawdź ustawienia i otoczenie sieciowe, następnie wykonaj ponownie uaktualnienie.



### Uwagi dotyczące użycia funkcji “Aktualizacja” i “Dodaj nową funkcję”

- W celu użycia tych funkcji niezbędne jest spełnienie wymagań systemowych oraz prawidłowe ustawienie parametrów dostępu do Internetu. (🔧 str. 63)
- Nie wyłączaj zasilania zanim uaktualnienie nie zostanie zakończone.
- Do zakończenia procedury uaktualnienia wymagana jest około 1 godzina.
- Po rozpoczęciu uaktualnienia/aktualizacji, nie można normalnie użytkować urządzenia aż do ukończenia procesu. Może się również zdarzyć tak, że po ukończeniu procesu zresetowane zostaną parametry i nastawy urządzenia.
- W przypadku niepowodzenia aktualizacji lub uaktualnienia należy przytrzymać przycisk  na amplitunerze przez dłużej niż 5 sekund lub odłączyć i podłączyć z powrotem wtyczkę zasilania. Wyświetlony zostanie komunikat “Update retry” i proces zostanie przywrócony od miejsca, w którym został przerwany. W przypadku powtarzania się błędu, sprawdź otoczenie sieciowe.



- Informacje dotyczące funkcji “Aktualizacja” oraz “Dodaj nową funkcję” zostaną podane na stronie internetowej Marantz za każdym razem, kiedy związane z nimi plany zostaną określone.

## Informacja

Wyświetl informacje o ustawieniach amplitunera, sygnałach wejściowych itp.

### ■ Audio

Wyświetl informacje audio dotyczące strefy głównej (MAIN ZONE).

<b>Tryb dźwięku:</b>	Wyświetla typ aktualnie ustawionego trybu dźwięku.
<b>Sygnal wejściowy:</b>	Wyświetla typ sygnału wejściowego.
<b>Format:</b>	Liczba kanałów sygnału wejściowego (obecność kanałów przednich, surround, LFE).
<b>Częst. próbkowania:</b>	Wyświetla częstotliwość próbkowania sygnału wejściowego.
<b>Przesunięcie:</b>	Pokazuje stopień normalizacji dialogów.
<b>Flaga:</b>	Wyświetlane po wprowadzeniu sygnałów zawierających tylny kanał dźwięku otaczającego. “MATRIX” wyświetlane jest przy sygnałach wejściowych DTS-ES Matrix, “DISCRETE” przy sygnałach DTS-ES Discrete.



## ■ Video

Wyświetl informacje dotyczące sygnałów wejściowych/wyjściowych HDMI oraz monitora HDMI strefy głównej (MAIN ZONE).

### Info o sygn. HDMI

Rozdzielczość / Przestrzeń barwna / Głębina piksela

HDMI Monitor 1 / HDMI Monitor 2

Interfejs / Rozdzielczości

## ■ ZONE

Prezentacja informacji o aktualnych ustawieniach.

<b>MAIN ZONE:</b>	Pokazuje informacje o ustawieniach dla strefy głównej. Wyświetlane informacje zależą od wybranego źródła sygnału.
<b>ZONE2:</b>	Pokazuje informacje o ustawieniach dla strefy ZONE2.

## ■ Oprogramowanie

<b>Wersja:</b>	Wyświetla informacje o aktualnej wersji oprogramowania sprzętowego.
<b>DTS Wersja:</b>	Wyświetla bieżącą wersję DTS.

## ■ Powiadomienia

Wyświetla i ustawia powiadomienia.

Można też określić, czy należy wyświetlać powiadomienia w przypadku włączenia zasilania, czy też nie.

### Powiadomienia

**Włącz**  
(Domyślne): Wyświetla powiadomienia.

**Wył.:** Nie wyświetla powiadomień.



- Naciśnij przycisk INFO na pilocie, aby na dole ekranu wyświetlić nazwę aktualnego sygnału źródłowego, poziom głośności, nazwę trybu dźwiękowego oraz inne informacje.

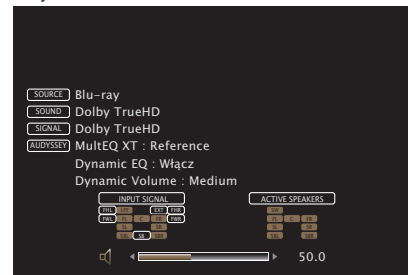



## Dane użytkownika

Aby pomóc nam w usprawnianiu naszych produktów i poprawie jakości obsługi, firma Marantz gromadzi anonimowe informacje dotyczące sposobu użytkowania amplitunera (takie jak np. najczęściej używane wejścia sygnałów, tryby dźwięku, ustawienia głośników). Firma Marantz nigdy nie udostępnia zgromadzonych informacji innym firmom.

<b>Tak:</b>	Przesyłaj informacje dotyczące stanu działania urządzenia.
<b>Nie:</b>	Nie przysyłaj informacji dotyczących stanu działania urządzenia.

## Blokowanie ustawień

Chroni ustawienia przed przypadkową zmianą.

### ■ Zablokowane

**Włącz:** Ochrona ustawień włączona.

**Wył.**  
(Domyślne): Ochrona ustawień wyłączona.



- Chcąc skasować te ustawienia, ustaw parametr "Zablokowane" na "Wył."

#### UWAGA

- Jeśli parametr "Zablokowane" jest ustawiony na "Włącz", nie wyświetlane są żadne ustawienia oprócz "Blokowanie ustawień".



## Ograniczanie strefy działania za pomocą pilota zdalnego sterowania

Operacje w strefie ZONE2 można wyłączyć za pomocą pilota zdalnego sterowania.

ZONE2

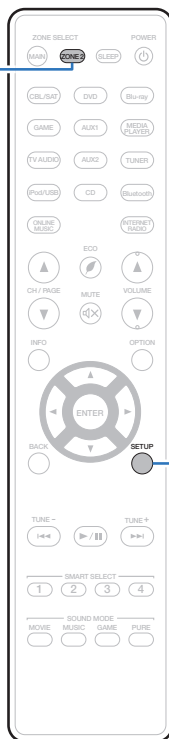

SETUP

### 1 Naciśnij i przytrzymaj ZONE2 i SETUP.

Przyciski MAIN i ZONE2 migają.

### ■ Anulowanie ustawień

### 1 Naciśnij i przytrzymaj ZONE2 i SETUP podczas konfigurowania ustawień.

Przyciski MAIN i ZONE2 migają, a ustawienie zostaje anulowane.

## ■ Spis treści

### Wskazówki

Nie chcę przez pomyłkę ustawić zbyt dużej głośności	224
Chcę, aby po włączeniu zasilania przywrócone zostało ostatnie ustawienie głośności	224
Chcę, aby podczas odtwarzania dźwięku subwoofer zawsze był używany	224
Chcę, aby głos ludzki w filmach był bardziej wyraźny	224
Chcę utrzymać wysoki poziom tonów niskich i wysokich podczas odtwarzania z niską głośnością	224
Chcę, aby w audycjach telewizyjnych i filmach poziom dźwięku był regulowany automatycznie	224
Chcę uzyskać optymalne parametry odtwarzania po zmianie konfiguracji/pozycji głośników lub zmianie głośników	225
Chcę połączyć wybrane źródło wideo z aktualnie wybraną muzyką	225
Chcę pomijać nieużywane źródła sygnałów	225
Chcę jednocześnie odtwarzać w domu, we wszystkich strefach tę samą muzykę.	225
Chcę zminimalizować opóźnienie sygnałów wideo podczas korzystania z konsoli gier	225
Chcę obsługiwać to urządzenie za pomocą pilota do telewizora	225

### Rozwiązywanie problemów

Zasilanie nie włącza się/jest wyłączone	227
Nie można uruchomić funkcji za pomocą pilota zdalnego sterowania	228
Brak jakichkolwiek informacji na wyświetlaczu amplitunera	228
Brak dźwięku	229
Nie można uzyskaćżądanego brzmienia	230
Dźwięk jest przerywany lub występuje szum	232
Brak obrazu na ekranie telewizora	233
Ekran menu nie jest wyświetlany na ekranie telewizora	234
Nie można odtwarzać z urządzenia iPod	235
Nie można odtwarzać z urządzeń pamięci masowej USB	236
Nazwy plików z urządzenia iPod/USB nie są prawidłowo wyświetlane	237
Nie można odtwarzać z urządzenia Bluetooth	237
Nie można odtwarzać radia internetowego	238
Nie można odtwarzać plików muzycznych z komputera lub serwera NAS	239
Nie można odtwarzać różnych usług online	240
Nie działa funkcja sterowania HDMI	240
Brak dostępu do sieci bezprzewodowej LAN	241



## Wskazówki

### Nie chcę przez pomyłkę ustawić zbyt dużej głośności

- Ustaw górny limit głośności w opcji “Ograniczenie głośności”. Zapobiega to przypadkowemu nadmiernemu zwiększeniu głośności np. przez dzieci. Opcję tę można ustawić dla każdej strefy. (“Głośność” (🔊 str. 158), “Ograniczenie głośności” (🔊 str. 214))

### Chcę, aby po włączeniu zasilania przywrócone zostało ostatnie ustawienie głośności

- Po włączeniu zasilania, gdy zasilanie było ustawione na tryb czuwania, domyślnie przywracany jest ostatnio ustawiony poziom głośności. Aby użyć stałego poziomu głośności, ustaw opcję poziomu głośności po włączeniu zasilania w menu “Głośność po włączeniu”. Opcję tę można ustawić dla każdej strefy. (“Głośność” (🔊 str. 158), “Głośność po włączeniu” (🔊 str. 215))

### Chcę, aby podczas odtwarzania dźwięku subwoofer zawsze był używany

- W zależności od rodzaju sygnału wejściowego i trybu dźwięku subwoofer może nie być używany. W przypadku ustawienia parametru “Tryb subwoofera” na “LFE+Main”, subwoofer będzie zawsze odtwarzał dźwięk. (🔊 str. 201)

### Chcę, aby głos ludzki w filmach był bardziej wyraźny

- Za pomocą opcji “Ustaw. poziom dialogów” ustaw żądany poziom głośności. (🔊 str. 153)

### Chcę utrzymać wysoki poziom tonów niskich i wysokich podczas odtwarzania z niską głośnością

- Ustaw “Dynamic EQ” w menu na “Włącz”. Jest to ustawienie korygujące charakterystykę częstotliwości, polegające na zwiększeniu natężenia dźwięków niskich i wysokich podczas odtwarzania z niską głośnością. (🔊 str. 160)

### Chcę, aby w audycjach telewizyjnych i filmach poziom dźwięku był regulowany automatycznie

- Włącz opcję “Dynamic Volume”. Zmiany poziomu głośności (między scenami cichymi i głośnymi) w programach telewizyjnych lub w przypadku filmów są regulowane automatycznie do żądanego poziomu. (🔊 str. 161)



**Chcę uzyskać optymalne parametry odtwarzania po zmianie konfiguracji/pozycji głośników lub zmianie głośników.**

- Przeprowadź Ustawienia Audyssey®. Ustawienia głośników zostaną dostosowane automatycznie do nowego środowiska odsłuchowego. (🔍 str. 182)

**Chcę połączyć wybrane źródło wideo z aktualnie wybraną muzyką**

- Ustaw “Wybór video” w menu opcji na “Włącz”. Możliwe jest łączenie aktualnie odtwarzanej muzyki z żądanym źródłem wideo z tunera telewizji satelitarnej/kablowej lub odtwarzacza DVD itp., podczas słuchania muzyki z radia, odtwarzacza CD, radia internetowego, USB lub przez Bluetooth. (🔍 str. 115)

**Chcę pomijać nieużywane źródła sygnałów**

- Oznacz wybrane źródła sygnału jako nieużywane za pomocą opcji “Ukrycie źródeł” w menu. Dzięki temu nieużywane źródła sygnału będą pomijane podczas korzystania z przełącznika wyboru źródeł INPUT SELECTOR. (🔍 str. 181)

**Chcę jednocześnie odtwarzać w domu, we wszystkich strefach tę samą muzykę.**

- Ustaw w menu parametr “Wszystkie strefy stereo” na “Start”. Umożliwi to jednoczesne odtwarzanie, w strefie ZONE2, muzyki odtwarzanej w strefie MAIN ZONE. (🔍 str. 117)

**Chcę zminimalizować opóźnienie sygnałów wideo podczas korzystania z konsoli gier**

- Jeżeli dochodzi do opóźnienia między naciśnięciem przycisków kontrolera a wykonaniem odpowiedniej operacji, ustaw parametr “Tryb video” w menu na opcję “Gry”. (🔍 str. 172)

**Chcę obsługiwać to urządzenie za pomocą pilota do telewizora**

- Wybierz “AV Receiver” w menu telewizora, na przykład “Wejście”\* lub “Sterowanie podłączonym urządzeniem HDMI”\* . Na ekranie telewizora pojawi się Proste Menu tego urządzenia. To Proste Menu można obsługiwać za pomocą pilota do telewizora.

\* Metoda wyboru różni się w zależności od posiadanego telewizora. Szczegółowe informacje zawiera instrukcja obsługi telewizora.



## Rozwiązywanie problemów

W przypadku pojawienia się problemu, najpierw sprawdź poniższe elementy:

1. **Czy podłączenia są prawidłowe?**
2. **Czy urządzenie jest obsługiwane zgodnie z instrukcją?**
3. **Czy inne urządzenia towarzyszące działają prawidłowo?**

Jeżeli urządzenie nie funkcjonuje prawidłowo, sprawdź odpowiednie objawy wymienione w tym rozdziale.

Jeśli objawy nie pasują do któregokolwiek z tu opisanych, skontaktuj się ze sprzedawcą, gdyż może to być spowodowane usterką jednostki. W takim przypadku, odłącz urządzenie od zasilania i skontaktuj się ze sprzedawcą.



## ■ Zasilanie nie włącza się/jest wyłączone

Objawy	Przyczyna/Porada	Strona
Zasilanie nie włącza się.	<ul style="list-style-type: none"> <li>Upewnij się, czy przewód zasilania jest prawidłowo podłączony do gniazda zasilania.</li> </ul>	<u>67</u>
Zasilanie wyłącza się automatycznie.	<ul style="list-style-type: none"> <li>Włączona jest funkcja wyłącznika czasowego. Włącz ponownie zasilanie.</li> </ul>	<u>133</u>
	<ul style="list-style-type: none"> <li>“Auto wyłączenie” jest ustawiony. Tryb “Auto wyłączenie” jest włączany, jeśli przez określony czas nie zostanie wykonana żadna operacja. Aby wyłączyć “Auto wyłączenie”, ustaw “Auto wyłączenie” w menu na “Wyt.”.</li> </ul>	<u>213</u>
Zasilanie jest wyłączane a wskaźnik zasilania migota na czerwono z częstotliwością raz na 2 sekundy.	<ul style="list-style-type: none"> <li>Układ zabezpieczający został uaktywniony z powodu wzrostu temperatury w urządzeniu. Wyłącz zasilanie, odczekaj około godziny aż urządzenie wystarczająco wystygnie, a następnie ponownie włącz zasilanie.</li> </ul>	<u>267</u>
	<ul style="list-style-type: none"> <li>Urządzenie to przenieś w miejsce o dobrej wentylacji.</li> </ul>	—
Zasilanie jest wyłączane a wskaźnik zasilania migota na czerwono z częstotliwością raz na 0,5 sekundy.	<ul style="list-style-type: none"> <li>Sprawdź, czy odpowiednie głośniki są właściwie podłączone. Mogło dojść do zadziałania obwodu zabezpieczającego z powoduj zwarcia przewodów głośnikowych ze sobą lub z panelem tylnym urządzenia. Po odłączeniu przewodu zasilania wykonaj odpowiednie czynności naprawcze, poprawiając połączenia.</li> </ul>	<u>34</u>
	<ul style="list-style-type: none"> <li>Zmniejsz głośność i włącz ponownie zasilanie.</li> </ul>	<u>69</u>
	<ul style="list-style-type: none"> <li>Problem w obwodach wzmacnienia amplitunera. Odłącz kabel zasilania i skontaktuj się z naszym centrum obsługi klienta.</li> </ul>	—
Zasilanie nie wyłącza się nawet po naciśnięciu przycisku zasilania, a na wyświetlaczu jest widoczny komunikat “ZONE2 On”.	<ul style="list-style-type: none"> <li>Zasilanie strefy ZONE2 jest włączone. Aby wyłączyć zasilanie urządzenia (czuwanie), naciśnij ZONE2 ON/OFF na urządzeniu głównym lub naciśnij przycisk POWER  na pilocie zdalnego sterowania, aby wyłączyć zasilanie strefy ZONE2.</li> </ul>	—



## ■ Nie można uruchomić funkcji za pomocą pilota zdalnego sterowania

Objawy	Przyczyna/Porada	Strona
Nie można uruchomić funkcji za pomocą pilota zdalnego sterowania	• Baterie są zużyte. Wymień na nowe.	<u>8</u>
	• Używaj pilota z odległości nie większej niż 7 metrów od urządzenia i ustaw pilot pod kątem do 30°.	<u>8</u>
	• Usuń przedmioty znajdujące się pomiędzy tym urządzeniem a pilotem zdalnego sterowania.	—
	• Ułóż baterie prawidłowo wewnątrz pilota zgodnie z oznaczeniami ⊕ oraz ⊖.	<u>8</u>
	• Czujnik pilota zdalnego sterowania oświetlony jest silnym światłem (bezpośrednie światło słoneczne, lampa fluorescencyjna, itp.). Przesuń pilota w miejsce, gdzie nie będzie bezpośrednio oświetlony silnym światłem.	—
	• Strefa docelowa obsługi nie odpowiada ustawieniom strefy na pilocie zdalnego sterowania. Naciśnij przycisk MAIN lub ZONE2, aby wybrać strefę działania pilota zdalnego sterowania.	<u>150</u>
	• W przypadku korzystania z urządzenia wideo 3D pilot zdalnego sterowania niniejszego urządzenia może nie działać poprawnie z powodu efektów komunikacji bezprzewodowej między urządzeniami (np. między telewizorem a okularami 3D). W takim przypadku należy zmienić orientację urządzeń wykorzystujących komunikację bezprzewodową 3D, aby nie zakłócała ona działania pilota zdalnego sterowania niniejszego urządzenia.	—

## ■ Brak jakichkolwiek informacji na wyświetlaczu amplitunera

Objawy	Przyczyna/Porada	Strona
Wyświetlacz jest wyłączony.	• Dla parametru “Ściemniacz” w menu wybierz opcję inną niż “Wygaszony”.	<u>216</u>
	• W trybie “Pure Direct” wyświetlacz jest wyłączony.	<u>120</u>





## ■ Brak dźwięku

Objawy	Przyczyna/Porada	Strona
Z głośników nie wydobywa się żaden dźwięk.	• Sprawdź podłączenia wszystkich urządzeń.	<u>27</u>
	• Wsuń do oporu przewody do zacisków.	—
	• Sprawdź, czy złącza wejściowe i wyjściowe nie zostały podłączone odwrotnie.	—
	• Sprawdź, czy kable nie są uszkodzone.	—
	• Sprawdź, czy przewody głośnikowe są prawidłowo podłączone. Sprawdź, czy rdzenie przewodów mają dobry styk z elementami metalowymi zacisków głośnikowych.	<u>34</u>
	• Popraw mocowanie kabli w zaciskach głośnikowych. Sprawdź, czy zaciski głośnikowe nie są obluźwane.	<u>34</u>
	• Sprawdź, czy wybrano właściwe źródło dźwięku.	<u>69</u>
	• Ustawienie poziomu głośności.	<u>70</u>
	• Wyłącz tryb wyciszenia (mute).	<u>70</u>
	• Sprawdź ustawienia złącza wejścia dźwięku cyfrowego.	<u>178</u>
	• Sprawdź ustawienia wyjścia dźwięku cyfrowego na podłączonym urządzeniu. W niektórych urządzeniach wyjście dźwięku cyfrowego jest domyślnie wyłączone.	—
	• Jeżeli do gniazda PHONES na urządzeniu głównym podłączone zostaną słuchawki, dźwięk nie będzie wyprowadzany przez gniazdo głośników ani przez złącze PRE OUT.	—
Brak dźwięku w przypadku korzystania z połączenia DVI-D.	• Brak dźwięku po podłączeniu urządzenia wyposażonego w złącze DVI-D. Wykonaj oddzielne podłączenie dźwięku.	—
Brak dźwięku z telewizora podłączonego przez złącze HDMI.	• Nie można wyprowadzić sygnałów audio ze złączy 7.1CH IN tego urządzenia do telewizora.	—



## ■ Nie można uzyskać żądanego brzmienia

Objawy	Przyczyna/Porada	Strona
Nie można zwiększyć głośności.	• Zbyt niska nastawa głośności maksymalnej. Ustaw głośność maksymalną za pomocą opcji “Limiter” w menu.	<a href="#">158</a>
	• W zależności od formatu wejściowego dźwięku wykonywana jest korekta poziomu głośności dlatego głośność nie może przekroczyć limitu górnego.	—
Brak dźwięku w przypadku korzystania z połączenia HDMI.	• Sprawdź podłączenia HDMI.	<a href="#">51</a>
	• Wyprowadzając przez głośniki sygnał HDMI audio, ustaw “Wyjście HDMI Audio” w menu na “AVR”. Aby odtwarzać sygnał z telewizora, wybierz opcję “TV”.	<a href="#">166</a>
	• W przypadku korzystania z funkcji sterowania HDMI należy sprawdzić, czy wyjście audio w telewizorze jest ustawione na amplituner.	<a href="#">130</a>
Z jednego z głośników nie wydobywa się żaden dźwięk.	• Sprawdź, czy kable głośnikowe są prawidłowo podłączone.	—
	• Sprawdź, czy dla tego głośnika wybrano opcję inną niż “Brak” w menu “Konfig. głośników”.	<a href="#">193</a>
	• Sprawdź w menu ustawienia opcji “Tryb przypisania”.	<a href="#">192</a>
	• Gdy wybrano tryb dźwięku “Stereo” i “Virtual”, dźwięk wydobywa się jedynie z głośników przednich i subwoofera.	—
Z subwoofer nie dochodzi dźwięk.	• Sprawdź podłączenia subwoofer.	—
	• Włącz zasilanie subwoofer.	—
	• Ustaw “Konfig. głośników” – “Subwoofer” w menu, na “Tak”.	<a href="#">194</a>
	• Gdy “Konfig. głośników” - “Frontowe” w menu ustawiono na “Duże”, w zależności od sygnału wejściowego i trybu dźwięku, subwoofer może nie być używany.	<a href="#">194</a>
	• Jeśli w sygnale wejściowym brak sygnału dla subwoofera (LFE), subwoofer może nie odtwarzać dźwięku.	<a href="#">201</a>
	• Aby subwoofer był zawsze używany, należy ustawić “Tryb subwoofera” na “LFE+Main”.	<a href="#">201</a>
Dźwięk zapisany w DTS nie jest wyprowadzany.	• Sprawdź czy ustawienie wyjścia dźwięku cyfrowego na podłączonym urządzeniu to “DTS”.	—
Dźwięk Dolby Atmos, Dolby TrueHD, DTS-HD, Dolby Digital Plus nie jest wyprowadzany.	• Wykonaj podłączenia HDMI.	<a href="#">55</a>
	• Sprawdź ustawienia wyjścia dźwięku cyfrowego na podłączonym urządzeniu. W niektórych urządzeniach domyślnie ustawiana jest opcja “PCM”.	—



Objawy	Przyczyna/Porada	Strona
Tryb DTS Neural:X nie może być wybrany.	<ul style="list-style-type: none"> <li>Nie można wybrać DTS Neural:X w przypadku korzystania ze słuchawek.</li> </ul>	—
Tryb Dolby Surround nie może być wybrany.	<ul style="list-style-type: none"> <li>Nie można wybrać Dolby Surround w przypadku korzystania ze słuchawek.</li> </ul>	—
Nie można wybrać Audyssey MultEQ® XT, Audyssey Dynamic EQ® i Audyssey Dynamic Volume®.	<ul style="list-style-type: none"> <li>Nie można ich wybrać jeśli nie przeprowadzono Ustawienia Audyssey®.</li> </ul>	<u>182</u>
	<ul style="list-style-type: none"> <li>Przełącz na tryb dźwięku inny niż tryb “Direct” lub “Pure Direct”.</li> </ul>	<u>120</u>
	<ul style="list-style-type: none"> <li>Opcji tej nie można wybrać w przypadku korzystania ze słuchawek.</li> </ul>	—
“M-DAX” nie może zostać wybrany.	<ul style="list-style-type: none"> <li>Upewnij się, że doprowadzony został sygnał analogowy lub PCM (częstotliwość próbkowania = 44,1/48 kHz). W celu odtwarzania sygnałów wielokanałowych, takich jak Dolby Digital lub DTS surround, funkcja “M-DAX” nie może być użyta.</li> </ul>	<u>157</u>
	<ul style="list-style-type: none"> <li>Przełącz na tryb dźwięku inny niż tryb “Direct” lub “Pure Direct”.</li> </ul>	<u>120</u>
Podczas używania ZONE2 nie jest odtwarzany dźwięk.	<ul style="list-style-type: none"> <li>Nie można odtwarzać cyfrowego sygnału audio ze złącza HDMI lub cyfrowych złączy audio (OPTICAL/COAXIAL). Użyj połączeń analogowych.</li> </ul>	—
	<ul style="list-style-type: none"> <li>Słuchając dźwięku z urządzenia Bluetooth w strefie ZONE2, należy usunąć wszystkie przeszkody między urządzeniem Bluetooth i amplitunerem, a także używać go w zasięgu około 10 m.</li> </ul>	—



## ■ Dźwięk jest przerywany lub występuje szum

Objawy	Przyczyna/Porada	Strona
Podczas odtwarzania dźwięku z radia internetowego lub urządzenia USB jest on od czasu do czasu przerywany.	• Do przerw w odtwarzaniu może dochodzić na skutek niskiej szybkości transferu urządzenia USB.	—
	• Prędkość komunikacji sieciowej jest niska lub stacja radiowa jest mocno obciążona.	—
Podczas rozmowy telefonicznej za pośrednictwem urządzenia iPhone występują zakłócenia dźwięku odtwarzanego przez niniejsze urządzenie.	• Podczas rozmowy należy zachować odległość przynajmniej 20 cm pomiędzy urządzeniem iPhone a niniejszym urządzeniem.	—
Zakłócenia często występują podczas odbioru stacji FM/AM.	• Zmień orientację lub pozycję anteny.	<u>61</u>
	• Odłącz antenę ramową AM od tego urządzenia.	—
	• Użyj zewnętrznej anteny.	<u>61</u>
	• Przewód antenowy oddal od innych kabli połączeniowych.	<u>61</u>
Dźwięki wydają się być zniekształcone.	• Zmniejsz głośność.	<u>70</u>
	• Ustaw tryb ECO na "Wyl.". Gdy tryb ECO jest ustawiony na "Włącz" lub "Automatyczna", dźwięk może być zniekształcony przy wysokim poziomie głośności odtwarzania.	<u>211</u>
Przerwy w odtwarzaniu dźwięku podczas korzystania z połączenia Wi-Fi.	• Pasma częstotliwości wykorzystywane przez bezprzewodową sieć LAN jest także wykorzystywane przez kuchenki mikrofalowe, telefony bezprzewodowe, bezprzewodowe kontrolery gier i inne urządzenia bezprzewodowej sieci LAN. Korzystanie z takich urządzeń w tym samym czasie, co z tego urządzenia, może powodować przerwy w odtwarzaniu dźwięku z powodu zakłóceń elektronicznych. Przerwom w odtwarzaniu dźwięku można zapobiegać, stosując następujące metody. - Umieść urządzenia powodujące zakłócenia z dala od tego urządzenia. - Wyłącz zasilanie urządzeń powodujących zakłócenia. - Zmień ustawienia kanału routera, na którym jest połączone to urządzenie. (Szczegółowe informacje na temat zmiany kanału zawiera instrukcja obsługi routera bezprzewodowego). - Wykorzystaj przewodowe połączenie z siecią LAN.	<u>63</u>
	• W zależności od środowiska bezprzewodowej sieci LAN dźwięk odtwarzania może być przerywany szczególnie podczas odtwarzania dużych plików muzycznych. W taki razie należy użyć przewodowej sieci LAN.	<u>204</u>



## ■ Brak obrazu na ekranie telewizora

Objawy	Przyczyna/Porada	Strona
Brak obrazu.	• Sprawdź podłączenia wszystkich urządzeń.	<u>51</u>
	• Wsuń do oporu przewody do zacisków.	—
	• Sprawdź, czy złącza wejściowe i wyjściowe nie zostały podłączone odwrotnie.	—
	• Sprawdź, czy kable nie są uszkodzone.	—
	• Dopasuj ustawienia wejść do złącza wejściowego telewizora podłączonego do amplitunera.	<u>178</u>
	• Sprawdź, czy wybrano właściwe źródło dźwięku.	<u>69</u>
	• Sprawdź ustawienia złącza wejścia wideo.	<u>178</u>
	• Sprawdź, czy rozdzielczość odtwarzacza odpowiada rozdzielczości telewizora.	<u>220</u>
	• Upewnij się, że odbiornik TV jest zgodny z zabezpieczeniami przed kopiowaniem (HDCP). Jeżeli podłączone urządzenie nie jest zgodne z HDCP, sygnał video nie będzie wyprowadzany prawidłowo.	<u>245</u>
	• Aby odtwarzać treści, do których prawa autorskie są chronione przez HDCP 2.2, należy używać wyłącznie odtwarzacza i telewizora z obsługą HDCP 2.2.	—
	• Sygnał HDMI nie może być przetwarzany na sygnał analogowy. Użyj połączeń analogowych.	<u>246</u>
• Aby odtwarzać sygnał wideo 4K (60/50 Hz), należy użyć "High Speed HDMI Cable" lub "High Speed HDMI Cable with Ethernet". W celu uzyskania wyższej wierności w przypadku sygnału wideo 4K (60/50 Hz), zaleca się używanie "Premium High Speed HDMI Cables" lub "Premium High Speed HDMI Cables with Ethernet" opatrzonej etykietą HDMI Premium Certified Cable na opakowaniu produktu.	—	
Na telewizorze podłączonym przez złącze DVI-D brak obrazu.	• W przypadku urządzeń podłączonych przez złącze DVI-D, w niektórych kombinacjach urządzeń mogą one nie pracować prawidłowo z powodu wbudowanego zabezpieczenia przed kopiowaniem materiałów chronionych prawem autorskim (HDCP).	<u>245</u>
Na telewizorze brak obrazu wideo ze źródła takiego jak konsola gier.	• W przypadku specjalnych sygnałów wideo z konsoli gier itp. funkcja konwersji wideo może nie działać. Podłącz złącze wejściowe do tego samego typu złącza wyjściowego monitora.	—





Objawy	Przyczyna/Porada	Strona
Gdy wyświetlane jest menu, brak obrazu wideo na ekranie telewizora.	<ul style="list-style-type: none"> <li>Odtwarzany film nie pojawi się w tle menu, gdy menu jest obsługiwane podczas odtwarzania następujących sygnałów wideo. <ul style="list-style-type: none"> <li>Niektóre obrazy zawartości wideo 3D</li> <li>Obrazy o komputerowej rozdzielczości (na przykład: VGA)</li> <li>Wideo o rozdzielczości innej niż 16:9 lub 4:3</li> <li>wideo 4K</li> </ul> </li> </ul>	—

## ■ Ekran menu nie jest wyświetlany na ekranie telewizora

Objawy	Przyczyna/Porada	Strona
Ekran menu lub ekran informacji o stanie nie jest wyświetlany na ekranie telewizora.	<ul style="list-style-type: none"> <li>Ekran menu jest wyświetlany tylko na tym urządzeniu i na telewizorze podłączonym za pomocą kabla HDMI. Jeżeli urządzenie jest podłączone do telewizora przy użyciu innego złącza wyjściowego wideo, należy wykonywać operacje, patrząc na wyświetlacz urządzenia.</li> </ul>	—
	<ul style="list-style-type: none"> <li>Informacje o stanie nie pojawią się na ekranie telewizora, kiedy są odtwarzane następujące sygnały wideo. <ul style="list-style-type: none"> <li>Niektóre obrazy zawartości wideo 3D</li> <li>Obrazy o komputerowej rozdzielczości (na przykład: VGA)</li> <li>Wideo o rozdzielczości innej niż 16:9 lub 4:3</li> </ul> </li> </ul>	<a href="#">220</a>
	<ul style="list-style-type: none"> <li>Podczas konwertowania wideo 2D na wideo 3D w telewizorze, ekran menu lub ekran informacji o statusie nie jest prawidłowo wyświetlany.</li> </ul>	<a href="#">220</a>
	<ul style="list-style-type: none"> <li>W trybie odtwarzania PURE DIRECT, ekran menu lub informacje o statusie nie są wyświetlane. Przełącz na tryb dźwięku inny niż tryb PURE DIRECT.</li> </ul>	<a href="#">119</a>
	<ul style="list-style-type: none"> <li>Dla opcji "Format TV" w menu wybierz ustawienie odpowiednie dla danego telewizora.</li> </ul>	<a href="#">177</a>



## ■ Nie można odtwarzać z urządzenia iPod

Objawy	Przyczyna/Porada	Strona
Nie można podłączyć urządzenia iPod.	<ul style="list-style-type: none"> <li>W przypadku korzystania z urządzenia iPod podłączonego do portu USB niektóre konfiguracje urządzenia iPod nie są obsługiwane.</li> </ul>	<a href="#">59</a>
	<ul style="list-style-type: none"> <li>Urządzenie iPod może nie zostać wykryte w przypadku podłączenia go za pomocą kabla USB innego niż oryginalny. Użyj oryginalnego kabla USB.</li> </ul>	—
Ikona AirPlay  nie jest wyświetlana w iTunes, urządzeniu iPhone/iPod touch/iPad.	<ul style="list-style-type: none"> <li>Amplituner oraz komputer albo iPhone/iPod touch/iPad nie są podłączone do tej samej sieci (LAN). Podłącz je do tej samej sieci LAN co amplituner.</li> </ul>	<a href="#">63</a>
	<ul style="list-style-type: none"> <li>Oprogramowanie wewnętrzne (firmware) iTunes / iPhone / iPod touch / iPad nie jest zgodne z funkcją AirPlay. Zaktualizuj oprogramowanie wewnętrzne do najnowszej wersji.</li> </ul>	—
Sygnał audio nie jest wyprowadzany.	<ul style="list-style-type: none"> <li>Głośność iTunes / iPhone / iPod touch / iPad jest ustawiona na poziom minimalny. Głośność iTunes / iPhone / iPod touch / iPad jest powiązana z ustawieniem głośności amplitunera. Ustaw odpowiedni poziom dźwięku.</li> </ul>	—
	<ul style="list-style-type: none"> <li>Nie włączono odtwarzania AirPlay lub nie wybrano amplitunera. Kliknij ikonę AirPlay  w iTunes lub urządzeniu / iPhone / iPod touch / iPad i wybierz amplituner.</li> </ul>	<a href="#">104</a>
Podczas odtwarzania AirPlay na urządzeniu iPhone / iPod touch / iPad dźwięk jest przerywany.	<ul style="list-style-type: none"> <li>Zamknij aplikacje uruchomione w tle na iPhone/iPod touch/iPad, a następnie uruchom ponownie za pomocą AirPlay.</li> </ul>	—
	<ul style="list-style-type: none"> <li>Pewne czynniki zewnętrzne mogą zakłócać komunikację bezprzewodową. Zmodyfikuj środowisko sieciowe za pomocą odpowiednich środków zaradczych, takich jak skrócenie odległości od bezprzewodowego punktu dostępu LAN.</li> </ul>	—
Nie można uruchomić funkcji odtwarzania iTunes za pomocą pilota zdalnego sterowania.	<ul style="list-style-type: none"> <li>Włącz w iTunes ustawienie "Pozwol na sterowanie głośnością iTunes z głośników bezprzewodowych". Po wykonaniu tej czynności możesz uruchamiać odtwarzanie, wstrzymywać odtwarzanie i zmieniać utwory za pomocą pilota zdalnego sterowania.</li> </ul>	—



## ■ Nie można odtwarzać z urządzeń pamięci masowej USB

Objawy	Przyczyna/Porada	Strona
Wyświetlany jest komunikat "Brak połączenia".	• Urządzenie nie może rozpoznać urządzenia pamięci USB. Odłącz i ponownie podłącz urządzenie pamięci masowej USB.	<u>59</u>
	• Obsługiwane są urządzenia pamięci USB zgodne z klasą pamięci masowej.	—
	• Amplituner nie obsługuje połączenia za pomocą koncentratora USB. Podłącz pamięć USB bezpośrednio do portu USB.	—
	• Pamięć masowa USB musi być sformatowana w formacie FAT16 lub FAT32.	—
	• Nie gwarantuje się działania wszystkich urządzeń pamięci USB. Niektóre urządzenia pamięci USB nie są rozpoznawane. W przypadku korzystania z zewnętrznego dysku twardego USB, wymagającego zasilania przez zasilacz sieciowy, należy korzystać z zasilacza dołączonego do dysku.	—
Nie są wyświetlane pliki znajdujące się w urządzeniu pamięci USB.	• Nie są wyświetlane pliki w formacie nieobsługiwanym przez amplituner.	<u>76</u>
	• Urządzenie może wyświetlać pliki maksymalnie w ośmiu warstwach folderów. Dla każdej warstwy może być wyświetlone maksymalnie 5000 plików (folderów). W razie potrzeby zmień strukturę plików w urządzeniu pamięci USB.	—
	• Jeśli na urządzeniu pamięci USB znajduje się kilka partycji, wyświetlane są wyłącznie pliki z pierwszej partycji.	—
Pliki zapisane w pamięci USB nie mogą być odtwarzane.	• Format pliku nie jest obsługiwany przez amplituner. Sprawdź, jakie formaty plików są obsługiwane przez amplituner.	<u>248</u>
	• Próbujesz odtworzyć plik z zabezpieczeniem autorskim. Pliki z zabezpieczeniem autorskim nie będą odtwarzane w tym urządzeniu.	—
	• Odtwarzanie może nie być możliwe, jeśli wielkość pliku Album Art przekracza 2 MB.	—





## ■ Nazwy plików z urządzenia iPod/USB nie są prawidłowo wyświetlane

Objawy	Przyczyna/Porada	Strona
Nazwy plików nie są prawidłowo wyświetlane ("...", itp.).	<ul style="list-style-type: none"> <li>Zostały użyte znaki, które nie mogą być wyświetlone. Znaki, których nie można wyświetlić zastąpione zostaną symbolem ". (kropka)".</li> </ul>	—

## ■ Nie można odtwarzać z urządzenia Bluetooth

Objawy	Przyczyna/Porada	Strona
Do urządzenia nie można podłączyć urządzeń Bluetooth.	<ul style="list-style-type: none"> <li>Funkcja Bluetooth na urządzeniu Bluetooth nie została włączona. Aby włączyć funkcję Bluetooth, patrz instrukcja obsługi urządzenia Bluetooth.</li> </ul>	—
	<ul style="list-style-type: none"> <li>Przybliż urządzenie Bluetooth do tego urządzenia.</li> </ul>	—
	<ul style="list-style-type: none"> <li>Urządzenie Bluetooth nie może połączyć się z tym urządzeniem, jeśli nie jest zgodne z profilem A2DP.</li> </ul>	—
	<ul style="list-style-type: none"> <li>Wyłącz i ponownie włącz zasilanie urządzenia Bluetooth, a następnie spróbuj ponownie.</li> </ul>	—
Dźwięk jest obcięty.	<ul style="list-style-type: none"> <li>Przybliż urządzenie Bluetooth do tego urządzenia.</li> </ul>	—
	<ul style="list-style-type: none"> <li>Usuń przeszkodę pomiędzy tym urządzeniem a urządzeniem Bluetooth.</li> </ul>	—
	<ul style="list-style-type: none"> <li>Aby uniknąć zakłóceń elektromagnetycznych, należy umieścić to urządzenie z dala od kucharek mikrofalowych, urządzeń sieci bezprzewodowej LAN i innych urządzeń Bluetooth.</li> </ul>	—
	<ul style="list-style-type: none"> <li>Odłącz i ponownie podłącz urządzenie Bluetooth.</li> </ul>	—



## ■ Nie można odtwarzać radia internetowego

Objawy	Przyczyna/Porada	Strona
Lista nadających stacji radiowych nie jest wyświetlana.	• Przewód LAN nie został prawidłowo podłączony lub nastąpiło odłączenie od sieci. Sprawdź status podłączenia.	<u>63</u>
	• Uruchom tryb diagnostyki połączenia sieciowego.	—
Nie można odtwarzać radia internetowego.	• Format radia internetowego nie jest obsługiwany przez amplituner. Urządzenie może odtwarzać takie formaty jak MP3, WMA oraz AAC.	<u>251</u>
	• W routerze włączona jest funkcja zapory. Sprawdź ustawienia zapory.	—
	• Niewłaściwie ustawiono adres IP.	<u>207</u>
	• Sprawdź, czy router jest włączony.	—
	• Aby uzyskać adres IP automatycznie, włącz funkcję serwera DHCP na routerze. Ustaw również funkcję DHCP w amplitunerze na "Włącz".	<u>207</u>
	• Aby ręcznie skonfigurować adres IP, ustaw w amplitunerze adres IP i serwer proxy.	<u>207</u>
	• Niektóre rozgłośnie radiowe mają przerwy w nadawaniu. W takim przypadku brak dźwięku. Odczekaj chwilę i wybierz tę samą stację lub wybierz inną stację radiową.	<u>96</u>
Nie można połączyć się ulubioną stacją radiową.	• Stacja radiowa aktualnie nie działa. Zaprogramuj działające stacje radiowe.	—
W przypadku niektórych stacji radiowych, pojawia się komunikat "Niski poziom połączenia" i nie można uzyskać z nimi połączenia.	• Wybrana stacja radiowa nie działa. Wybierz działającą stację radiową.	—



## ■ Nie można odtwarzać plików muzycznych z komputera lub serwera NAS

Objawy	Przyczyna/Porada	Strona
Nie można odtwarzać plików zapisanych w komputerze.	• Pliki zapisane zostały w formacie nie obsługiwanym przez ten system. Zarejestruj plik w odpowiednim formacie.	<u>250</u>
	• Pliki z zabezpieczeniem autorskim nie będą odtwarzane w tym urządzeniu.	—
	• Złącza USB urządzenia nie można używać do podłączania komputera.	—
	• Ustawienia udostępniania multimediów są nieprawidłowe. Zmień ustawienia udostępniania multimediów, aby urządzenie mogło uzyskać dostęp do folderów na komputerze.	<u>100</u>
Nie znaleziono serwera lub nie ma możliwości połączenia z serwerem.	• Zadziałało oprogramowanie zaporowe (firewall) w komputerze lub routerze. Sprawdź ustawienia (firewall) w komputerze lub routerze.	—
	• Komputer nie został włączony. Włącz zasilanie.	—
	• Serwer nie działa. Uaktywnij serwer.	—
	• Ustawiono nieprawidłowy adres IP. Sprawdź ustawienia adresu IP.	<u>203</u>
Nie można odtwarzać plików muzycznych z komputera.	• Nawet w przypadku podłączenia komputera do portu USB amplitunera nie można odtwarzać plików muzycznych z komputera. Podłącz komputer lub do amplitunera poprzez sieć LAN.	<u>63</u>
Nie są wyświetlane pliki z komputera lub serwera NAS.	• Nie są wyświetlane pliki w formacie nieobsługiwanym przez amplituner.	<u>250</u>
Nie można odtwarzać plików muzycznych przechowywanych na urządzeniu NAS.	• Jeżeli używane urządzenie NAS jest zgodne ze standardem DLNA, włącz funkcję serwera DLNA w ustawieniach urządzenia NAS.	—
	• Jeżeli używane urządzenie NAS nie jest zgodne ze standardem DLNA, użyj komputera do odtwarzania muzyki. Skonfiguruj funkcję udostępniania multimediów w programie Windows Media Player i dodaj urządzenie NAS do wybranego folderu odtwarzania.	<u>100</u>
	• Jeżeli połączenie jest zastrzeżone, ustaw urządzenie audio jako urządzenie docelowe połączenia.	—



## ■ Nie można odtwarzać różnych usług online

Objawy	Przyczyna/Porada	Strona
Nie można odtwarzać różnych usług online.	<ul style="list-style-type: none"> <li>Usługa online mogła zostać wycofana.</li> </ul>	—

## ■ Nie działa funkcja sterowania HDMI

Objawy	Przyczyna/Porada	Strona
Nie działa funkcja sterowania HDMI.	<ul style="list-style-type: none"> <li>Sprawdź, czy parametr “Sterowanie HDMI” w menu jest ustawiony na “Włącz”.</li> </ul>	<a href="#">168</a>
	<ul style="list-style-type: none"> <li>Nie można obsługiwać urządzeń niezgodnych z funkcją sterowania HDMI. Dodatkowo, w zależności od podłączonego urządzenia lub ustawień, funkcja sterowania HDMI może nie działać. W takim przypadku należy sterować urządzeniem zewnętrznym bezpośrednio.</li> </ul>	<a href="#">130</a>
	<ul style="list-style-type: none"> <li>Sprawdź, czy funkcja sterowania HDMI jest włączona we wszystkich urządzeniach podłączonych do amplitunera.</li> </ul>	<a href="#">130</a>
	<ul style="list-style-type: none"> <li>W przypadku dokonania zmian związanych z połączeniem, takich jak podłączanie dodatkowego urządzenia HDMI mogą zostać zainicjalizowane ustawienia łącza. Wyłącz amplituner i urządzenia podłączone przez złącze HDMI a następnie włącz je ponownie.</li> </ul>	<a href="#">130</a>
	<ul style="list-style-type: none"> <li>Złącze HDMI MONITOR 2 nie jest zgodne z funkcją sterowania HDMI. Użyj łącza HDMI MONITOR 1, aby podłączyć do telewizora.</li> </ul>	<a href="#">51</a>



## ■ Brak dostępu do sieci bezprzewodowej LAN

Objawy	Przyczyna/Porada	Strona
Brak dostępu do sieci.	<ul style="list-style-type: none"> <li>Nazwa sieci (SSID), hasło i ustawienia szyfrowania nie zostały prawidłowo skonfigurowane. Skonfiguruj ustawienia sieciowe zgodnie ze szczegółami ustawień tego urządzenia.</li> </ul>	<a href="#">206</a>
	<ul style="list-style-type: none"> <li>Przed ponownym połączeniem, zmniejsz odległość od punktu dostępowego bezprzewodowej sieci LAN i usuń wszelkie przeszkody, aby ułatwić dostęp. Umieść to urządzenie z dala od mikrofalówek i innych punktów dostępowych sieci.</li> </ul>	—
	<ul style="list-style-type: none"> <li>Skonfiguruj ustawienia kanału punktu dostępowego tak, aby był on inny niż kanały używane przez inne sieci.</li> </ul>	—
	<ul style="list-style-type: none"> <li>Amplituner nie jest zgodny z WEP (TSN).</li> </ul>	—
	<ul style="list-style-type: none"> <li>Router bezprzewodowy może być ustawiony na kanał, z którego to urządzenie nie może korzystać. Zmień kanał routera bezprzewodowego na taki, z którego to urządzenie może korzystać. Szczegółowe informacje na temat zmiany kanału zawiera instrukcja obsługi routera bezprzewodowego. Kanały obsługiwane przez to urządzenie zostały podane poniżej. 2,4 GHz: k. 1 - 13 5 GHz: k. 36 - 48</li> </ul>	—
Nie można uzyskać połączenia z siecią za pomocą funkcji WPS.	<ul style="list-style-type: none"> <li>Sprawdź, czy w routerze jest włączony tryb WPS.</li> </ul>	—
	<ul style="list-style-type: none"> <li>Naciśnij przycisk WPS na routerze, a następnie w ciągu 2 minut naciśnij przycisk "Połącz" (Connect) wyświetlony na ekranie telewizora.</li> </ul>	—
	<ul style="list-style-type: none"> <li>Wymagany jest router/ustawienia zgodne ze standardem WPS 2.0. Ustaw czas szyfrowania na "Brak", "WPA-PSK (AES)" lub "WPA2-PSK (AES)".</li> </ul>	<a href="#">206</a>
	<ul style="list-style-type: none"> <li>Jeśli aktualna metoda szyfrowania w routerze to WEP/WPA-TKIP/WPA2-TKIP, nie można nawiązać połączenia za pomocą przycisku WPS. W takim wypadku użyj metody "Skanuj sieć" lub "Ręczne".</li> </ul>	—
Nie można nawiązać połączenia z siecią za pomocą urządzenia iPhone/iPod touch/iPad.	<ul style="list-style-type: none"> <li>Uaktualnij oprogramowanie urządzeń iPhone/iPod touch/iPad do najnowszej wersji.</li> </ul>	—
	<ul style="list-style-type: none"> <li>W przypadku korzystania z kabla USB, aby skonfigurować ustawienia, wersja oprogramowania wewnętrznego urządzenia iOS musi obsługiwać system iOS 5 lub nowszy. Przy konfigurowaniu ustawień poprzez połączenie bezprzewodowe, musi być obsługiwany system iOS 7 lub nowszy.</li> </ul>	—



## Przywracanie ustawień fabrycznych

Jeżeli wskazania wyświetlacza nie są normalne lub, gdy działanie urządzenia jest inne niż to powinno wynikać z przeprowadzanych czynności, to konieczna jest inicjalizacji mikroprocesora.

Różne ustawienia zostały przywrócone do domyślnych wartości fabrycznych. Ponownie wprowadź ustawienia.

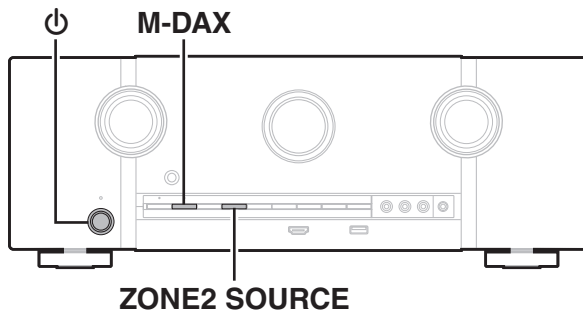

- 1** Wyłącz urządzenie korzystając z przełącznika ⏻.
- 2** Naciśnij ⏻, naciskając jednocześnie M-DAX i ZONE2 SOURCE.
- 3** Zdejmij palce z obydwu przycisków, gdy “Initialized” pojawi się na wyświetlaczu.



- Przed przywróceniem ustawień domyślnych, można użyć funkcji “Save” funkcji sterowania przez przeglądarkę, aby zapisać różne ustawienia urządzenia. (📖 str. 139)

Jednakże, informacje o ustawieniach konta dla zawartości sieciowej oraz informacje o zarejestrowanych ulubionych nie mogą zostać zapisane.

## Informacje dotyczące HDMI

HDMI to skrót od High-Definition Multimedia Interface, będącym cyfrowym interfejsem AV, który można podłączyć do odbiornika TV lub wzmacniacza.

Złącze HDMI pozwala przesyłać obraz wideo w jakości HD i wysokiej jakości formaty dźwięku zastosowane w odtwarzaczach Blu-ray (Dolby Digital Plus, Dolby TrueHD, DTS-HD, DTS-HD Master Audio), co nie było możliwe w przypadku analogowej transmisji wideo.

Co więcej, w przypadku złącza HDMI sygnały audio i wideo można przesyłać jednym kablem HDMI, podczas gdy w przypadku połączeń konwencjonalnych konieczne było stosowanie oddzielnych kabli audio i wideo. Pozwala to uprościć okablowanie, które i tak jest dość skomplikowane w systemach kina domowego.

Urządzenie to obsługuje poniższe funkcje HDMI.

- **Deep Color**

Technologia obrazowania obsługiwana przez standard HDMI. Inaczej niż w przypadku standardu RGB lub YCbCr, w którym używane jest 8 bitów (256 odcieni) na każdy kolor, stosuje się 10 bitów (1024 odcieni), 12 bitów (4096 odcieni) lub 16 bitów (65536 odcieni), aby uzyskać wyższą wierność kolorów.

Obydwa urządzenia połączone złączem HDMI muszą obsługiwać standard Deep Color.

- **“x.v.Color”**

Funkcja ta pozwala wyświetlać kolory HDTV z bardziej dokładnym odwzorowaniem. Umożliwia uzyskanie naturalnych, żywych kolorów.

“x.v.Color” to znak towarowy firmy Sony Corporation.

- **3D**

To urządzenie obsługuje sygnał wejściowy i wyjściowy 3D (trójwymiarowy) video standardu HDMI. Aby odtworzyć wideo 3D, niezbędny jest telewizor i odtwarzacz obsługujący funkcję HDMI 3D oraz okulary 3D.

- **4K**

Amplituner obsługuje sygnał wejściowy i wyjściowy o rozdzielczości 4K (3840 × 2160 pikseli) na złączu HDMI.

- **Content Type**

Ustawienia dostosowywane są automatycznie w zależności od wyjścia wideo (informacja o treści).

- **Adobe RGB color, Adobe YCC601 color**

Standard przestrzeni kolorów firmy Adobe Systems Inc. Ponieważ jest szerszy niż RGB, zapewnia żywsze i bardziej naturalne obrazy.

- **sYCC601 color**

Każda z przestrzeni kolorów definiuje paletę dostępnych kolorów, która jest szersza od tradycyjnego modelu kolorów RGB i jest bliższa pełnemu zakresowi kolorów rozróżnialnych przez oko ludzkie.



- **Auto Lip Sync**

Funkcja ta umożliwia automatyczne korygowanie opóźnienia pomiędzy sygnałem audio i wideo.

Użyj telewizora obsługującego funkcję Auto Lip Sync.

- **HDMI Pass Through**

Nawet jeżeli amplituner znajduje się w trybie oczekiwania, sygnały obecne na złączu wejściowym HDMI są przekazywane do telewizora lub innego urządzenia podłączonego do złącza wyjściowego HDMI.

- **Sterowanie HDMI**

W przypadku podłączenia amplitunera i telewizora lub odtwarzacza z obsługą funkcji sterowania HDMI za pomocą kabla HDMI i włączenia funkcji sterowania HDMI na każdym urządzeniu, urządzenia mogą wzajemnie sterować swoją pracą.

- Łącze wyłączenia zasilania  
Wyłączenie zasilania amplitunera można zsynchronizować z wyłączeniem zasilania odbiornika TV.
- Przełączanie docelowego wyjścia audio  
Z poziomu telewizora można przełączać wyjścia audio telewizora lub amplitunera.
- Regulacja głośności  
Poziom głośności amplitunera można regulować poprzez regulację głośności podłączonego odbiornika TV.
- Przełączanie źródła sygnału  
Źródło sygnału amplitunera można zmieniać w sposób skorelowany ze zmianą wejść odbiornika TV.  
W przypadku korzystania z odtwarzacza, wejście sygnałowe amplitunera przełącza się na ten odtwarzacz.

- **ARC (Audio Return Channel)**

Funkcja ta przekazuje sygnały audio z telewizora do amplitunera za pomocą kabla HDMI i odtwarza dźwięk z telewizora na amplitunerze w oparciu o funkcję sterowania HDMI.

Jeżeli telewizor podłączony do amplitunera za pomocą złącza HDMI nie obsługuje funkcji ARC, sygnał wideo z urządzenia odtwarzającego podłączonego do amplitunera jest przesyłany do telewizora, ale amplituner nie jest w stanie odtwarzać dźwięku z telewizora. Użycie osobnego przewodu audio jest niezbędne, aby cieszyć się dźwiękiem przestrzennym z programu telewizyjnego.

W przypadku podłączenia za pomocą złącza HDMI telewizora obsługującego funkcję ARC użycie przewodu audio nie jest konieczne. Sygnał audio z telewizora jest przesyłany do amplitunera za pomocą kabla HDMI łączącego amplituner z telewizorem. Funkcja ta umożliwia korzystanie z dźwięku przestrzennego podczas używania amplitunera do odtwarzania dźwięku z telewizora.





## ■ Obsługiwane formaty dźwięku

2-kanałowy liniowy PCM	2-kanałowy, 32 kHz – 192 kHz, 16/20/24 bit
Wielokanałowy liniowy PCM	7.1-kanałowy, 32 kHz – 192 kHz, 16/20/24 bit
Bitstream	Dolby Digital / DTS / Dolby Atmos / Dolby TrueHD / Dolby Digital Plus / DTS:X / DTS-HD Master Audio / DTS-HD High Resolution Audio / DTS Express

## ■ Obsługiwane sygnały wideo

- 480i
- 576i
- 720p 60/50Hz
- 1080p 60/50/24Hz
- 480p
- 576p
- 1080i 60/50Hz
- 4K 60/50/30/25/24 Hz

### System zabezpieczeń przed kopiowaniem

Dla odtwarzania cyfrowych obrazów wideo i dźwięku z płyt BD-Video lub DVD-Video poprzez złącze HDMI, niezbędne jest, aby oba urządzenia, to urządzenie oraz odbiornik TV, obsługiwały system zabezpieczeń HDCP (High-bandwidth Digital Content Protection System). HDCP jest technologią zabezpieczeń wykorzystującą kodowanie danych i legalizacji tożsamości podłączonego urządzenia AV. Amplituner jest zgodny z HDCP.

- W przypadku posługiwania się urządzeniem niezgodnym z HDCP, obraz i dźwięk nie będą wyprowadzane prawidłowo. Dokładniejsze informacje zamieszczono w instrukcji obsługi odbiornika TV lub odtwarzacza.



- Podłączając amplituner do urządzenia obsługującego funkcje Deep Color, 4K i ARC, użyj kabla "High Speed HDMI cable with Ethernet" z logo HDMI.



## Funkcja konwersji wideo

Amplituner automatycznie konwertuje sygnały wejściowe audio zgodnie z poniższą ilustracją przed wyprowadzeniem ich do odbiornika TV.

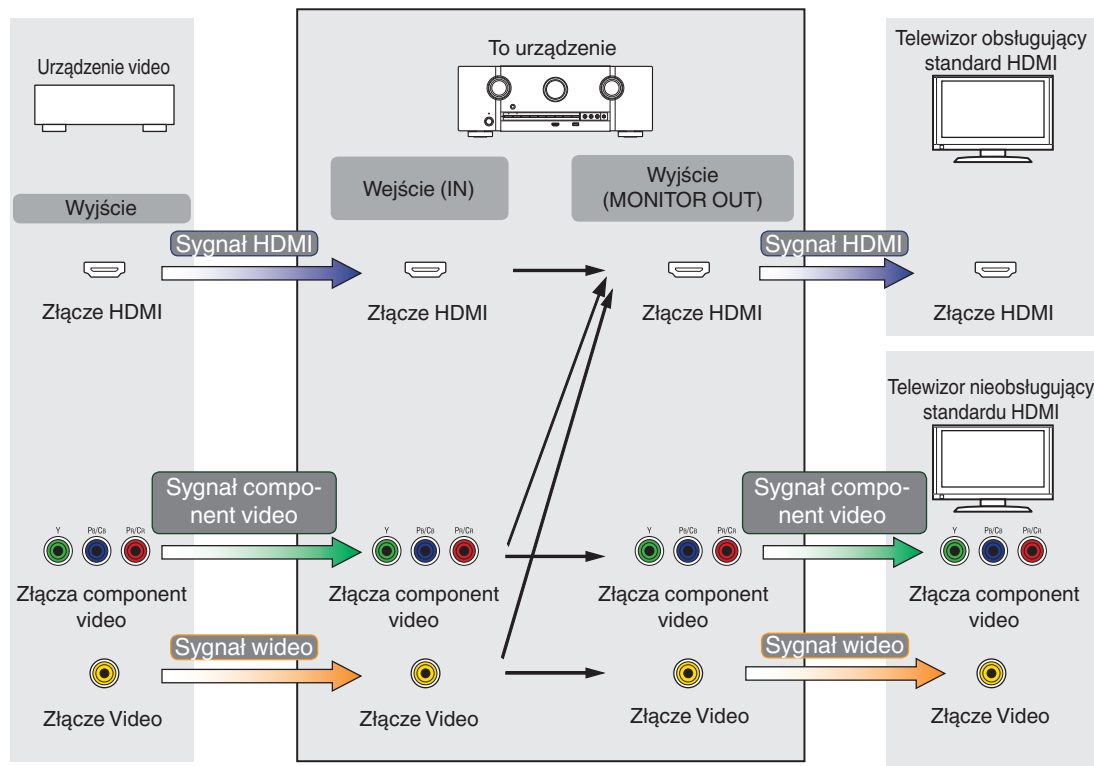

- Funkcja konwersji wideo w strefie głównej jest zgodna z następującymi formatami: NTSC, PAL, SECAM, NTSC4.43, PAL-N, PAL-M oraz PAL-60.



Urządzenie może konwertować sygnały wejściowe wideo na rozdzielczość ustawioną w opcji “Rozdzielczość” w menu przed wyprowadzeniem ich do telewizora. (🔍 str. 174)

Sygnał wejściowy \ Sygnał wyjściowy		HDMI							
		480i/576i	480p/576p	720p	1080i	1080p	1080p 24Hz	4K 30/25/24Hz	4K 60/50 Hz
HDMI	480i/576i	✓	✓	✓	✓	✓	✓	✓	
	480p/576p		✓	✓	✓	✓	✓	✓	
	720p			✓	✓	✓	✓	✓	
	1080i			✓	✓	✓	✓	✓	
	1080p 24Hz					✓	✓	✓	
	1080p					✓	✓	✓	
	4K 30/25/24Hz							✓	
	4K 60/50 Hz								✓ *
Sygnał komponentowy wideo	480i/576i	✓	✓	✓	✓	✓	✓	✓	
	480p/576p		✓	✓	✓	✓	✓	✓	
	720p			✓	✓	✓	✓	✓	
	1080i			✓	✓	✓	✓	✓	
	1080p					✓	✓	✓	
Video	480i/576i	✓	✓	✓	✓	✓	✓	✓	

\* Złącze HDMI na panelu przednim obsługuje tylko format YCbCr 4:2:0.



## Odtwarzanie z urządzeń pamięci USB

- Amplituner jest zgodny ze standardem MP3 ID3-Tag (wer. 2).
- Urządzenie to może wyświetlać grafikę dołączoną w formie MP3 ID3-Tag wer. 2.3 lub 2.4.
- Amplituner jest zgodny z WMA META.
- Utwory z albumu nie mogą być odtwarzane prawidłowo, jeżeli wielkość obrazka (w pikselach) okładki albumu przekracza 500 x 500 (WMA/MP3) lub 349 x 349 (MPEG-4 AAC).

### ■ Obsługiwane formaty

	Częstotliwość próbkowania	Współczynnik kompresji	Rozszerzenie
WMA*1	32/44,1/48 kHz	48 - 192 kbps	.wma
MP3	32/44,1/48 kHz	32 - 320 kbps	.mp3
WAV	32/44,1/48/88,2/96/176,4/192 kHz	-	.wav
MPEG-4 AAC*1	32/44,1/48 kHz	16 - 320 kbps	.aac/ .m4a/ .mp4
FLAC	32/44,1/48/88,2/96/176,4/192 kHz	-	.flac
ALAC*2	32/44,1/48/88,2/96 kHz	-	.m4a
DSD	2,8/5,6 MHz	-	.dsf/ .dff
AIFF	32/44,1/48/88,2/96/176,4/192 kHz	-	.aif/ .aiff

\*1 Na amplitunerze można odtwarzać wyłącznie pliki, które nie są zabezpieczone przed kopiowaniem.

Pliki pobierane z płatnych stron muzycznych w internecie są zabezpieczone metodami ochrony praw autorskich. Pliki przeniesione na komputer z CD itd. i kodowane w formacie WMA mogą być zabezpieczone metodami ochrony praw autorskich zależnie od ustawień komputera.

\*2 Copyright [2012] [D&M Holdings, Inc.]

Licencjonowane w ramach licencji Apache, wersja 2.0 ("Licencja"), użytkownik nie może używać tego pliku, o ile nie spełnia wymagań licencji. Kopia licencji jest dostępna pod adresem <http://www.apache.org/licenses/LICENSE-2.0>



- W ZONE2, nie jest możliwe odtwarzanie sygnału DSD.



## ■ Maksymalna liczba odtwarzanych plików oraz folderów

Poniżej podane są ograniczenia liczby folderów i plików wyświetlanych przez urządzenie.

Pozycja \ Nośnik	Urządzenie USB
Pojemność pamięci	FAT16 : 2 GB, FAT32 : 2 TB
Liczba poziomów folderów *1	8 poziomów
Liczba folderów	500
Liczba plików*2	5000

\*1 Ograniczona liczba zawiera katalog główny.

\*2 Dopuszczalna liczba plików może się różnić w zależności od pojemności urządzenia pamięci masowej USB i wielkości plików.

## Odtwarzanie urządzenia Bluetooth

To urządzenie obsługuje następujący profil Bluetooth.

- A2DP (Advanced Audio Distribution Profile):  
Gdy urządzenie Bluetooth obsługujące ten standard jest podłączone, dane dźwiękowe Mono i Stereo mogą być strumieniowane w wysokiej jakości.
- AVRCP (Audio/Video Remote Control Profile):  
Gdy podłączone jest urządzenie Bluetooth obsługujące ten standard, urządzenie Bluetooth może być obsługiwane za pomocą tego urządzenia.

## ■ O łączności Bluetooth

Fale radiowe nadawane z urządzenia mogą zakłócać pracę urządzeń medycznych. Upewnij się, że zasilanie tego urządzenia i urządzenia Bluetooth jest wyłączone w następujących lokalizacjach, ponieważ zakłócenia fal radiowych mogą powodować awarie.

- Szpitale, pociągi, samoloty, stacje benzynowe oraz miejsca, gdzie generowane są gazy łatwopalne
- W pobliżu drzwi automatycznych i alarmów przeciwpożarowych



# Odtwarzanie plików przechowywanych na komputerze lub urządzeniu NAS

- Amplituner jest zgodny ze standardem MP3 ID3-Tag (wer. 2).
- Urządzenie to może wyświetlać grafikę dołączoną w formie MP3 ID3-Tag wer. 2.3 lub 2.4.
- Amplituner jest zgodny z WMA META.
- Utwory z albumu nie mogą być odtwarzane prawidłowo, jeżeli wielkość obrazka (w pikselach) okładki albumu przekracza 500 x 500 (WMA/MP3/WAV/FLAC) lub 349 x 349 (MPEG-4 AAC).
- Do odtwarzania plików muzycznych przez sieć niezbędny jest serwer lub oprogramowanie zgodne z serwerem obsługujące odpowiednie formaty.

## ■ Specyfikacje obsługiwanych plików

	Częstotliwość próbkowania	Współczynnik kompresji	Rozszerzenie
WMA*1	32/44,1/48 kHz	48 - 192 kbps	.wma
MP3	32/44,1/48 kHz	32 - 320 kbps	.mp3
WAV	32/44,1/48/88,2/96/176,4/192 kHz	-	.wav
MPEG-4 AAC*1	32/44,1/48 kHz	16 - 320 kbps	.aac/ .m4a/ .mp4
FLAC	32/44,1/48/88,2/96/176,4/192 kHz	-	.flac
ALAC*2	32/44,1/48/88,2/96 kHz	-	.m4a
DSD	2,8/5,6 MHz	-	.dsf/ .dff
AIFF	32/44,1/48/88,2/96/176,4/192 kHz	-	.aif/ .aiff

\*1 Na amplitunerze można odtwarzać wyłącznie pliki, które nie są zabezpieczone przed kopiowaniem.

Pliki pobierane z płatnych stron muzycznych w internecie są zabezpieczone metodami ochrony praw autorskich. Pliki przeniesione na komputer z CD itd. i kodowane w formacie WMA mogą być zabezpieczone metodami ochrony praw autorskich zależnie od ustawień komputera.

\*2 Copyright [2012] [D&M Holdings. Inc.]

Licencjonowane w ramach licencji Apache, wersja 2.0 ("Licencja"), użytkownik nie może używać tego pliku, o ile nie spełnia wymagań licencji. Kopia licencji jest dostępna pod adresem <http://www.apache.org/licenses/LICENSE-2.0>



- W ZONE2, nie jest możliwe odtwarzanie sygnału DSD.



## Odtwarzanie radia internetowego

### ■ Specyfikacje odtwarzanych stacji radiowych

	Częstotliwość próbkowania	Współczynnik kompresji	Rozszerzenie
WMA	32/44,1/48 kHz	48 - 192 kbps	.wma
MP3	32/44,1/48 kHz	32 - 320 kbps	.mp3
MPEG-4 AAC	32/44,1/48 kHz	16 - 320 kbps	.aac/ .m4a/ .mp4

## Funkcja Personal Memory Plus

Zapisuje ustawienia (tryb wejściowy, tryb wyjściowy HDMI, tryb dźwiękowy, barwa dźwięku, poziom kanału, MultEQ® XT, Dynamic EQ, Dynamic Volume, M-DAX, opóźnienie dla sygnału audio itp.) ostatnio wybrane dla danego źródła sygnału.



- Ustawienia "Parametr Surround" są zapisywane dla każdego trybu dźwięku.

## Pamięć ostatnio wykonanej funkcji

Zapisuje parametry tak, jak były one ustawione bezpośrednio przed przełączeniem w tryb oczekiwania.



## Tryby dźwięku i wyjście kanału

- Wskazuje to kanały wyjściowe audio lub parametry dźwięku otaczającego, które mogą być ustawione.
- ◎ Wskazuje kanały wyjściowe audio. Kanały wyjściowe zależą od ustawień w "Konfig. głośników". (🔍 str. 193)

Tryb dźwięku	Kanał wyjściowy									
	Frontowe L/P	Centralny	Surround L/P	Tyłne Surround L/P	Przednie górne L/P	Sufitowe przednie L/P	Sufitowe środkowe L/P	Przednie Dolby Atmos Enabled L/P	Surround Dolby Atmos Enabled L/P	Subwoofer
Direct/Pure Direct (2-kanałowy)	○									◎*5
Direct/Pure Direct (Wielokanałowy)	○	◎	◎	◎*3	◎*3	◎*3	◎*3	◎*3	◎*3	◎
Stereo	○									◎
Multi Ch In	○	◎	◎	◎						◎
Dolby Surround *1	○	◎	◎	◎*4	◎	◎	◎	◎	◎	◎
DTS Neural:X *2	○	◎	◎	◎	◎	◎	◎	◎	◎	◎
Dolby Digital	○	◎	◎							◎
Dolby Digital Plus	○	◎	◎	◎*3	◎*3					◎
Dolby TrueHD	○	◎	◎	◎*3	◎*3					◎
Dolby Atmos	○	◎	◎	◎	◎	◎	◎	◎	◎	◎
DTS Surround	○	◎	◎	◎				◎	◎	◎
DTS 96/24	○	◎	◎							◎
DTS-HD	○	◎	◎	◎*3	◎*3					◎
DTS Express	○	◎	◎	◎						◎
DTS:X	○	◎	◎	◎	◎	◎	◎	◎	◎	◎
Multi Ch Stereo	○	◎	◎	◎	◎	◎	◎	◎	◎	◎
Virtual	○									◎

\*1 Odpowiedni tryb dźwięku zawiera "Dolby Surround" i tryby dźwięku, które mają "+Dolby Surround" w nazwie trybu dźwięku.

\*2 Odpowiedni tryb dźwięku zawiera "DTS Neural:X" i tryby dźwięku, które mają "+Neural:X" w nazwie trybu dźwięku.

\*3 Sygnał dla każdego kanału zawartego w sygnale wejściowym wyprowadzany jest jako audio.

\*4 Dźwięk nie jest wyprowadzany, gdy "Konfig. głośników" - "Tył Surr." w menu jest ustawione na "1 głośnik". (🔍 str. 195)

\*5 Dźwięk jest wyprowadzany na wyjście gdy opcja "Tryb subwoofera" w menu jest ustawiona na "LFE+Main". (🔍 str. 201)





## Tryby i parametry dźwięku otaczającego

Tryb dźwięku	Parametr Surround						
	Ustaw. poziom dialogów	Ustaw. poziomu sub	Cinema EQ	Loudness Management *1	Kompresja dynamiki *2	Kontrola dialogu *3	Efekty niskiej częst. *4
Direct/Pure Direct (2-kanalów) *5		<input type="radio"/> *6		<input type="radio"/>	<input type="radio"/>		
Direct/Pure Direct (Wielokanalowy) *5	<input type="radio"/>	<input type="radio"/>		<input type="radio"/>	<input type="radio"/>	<input type="radio"/>	<input type="radio"/>
Stereo		<input type="radio"/>		<input type="radio"/>	<input type="radio"/>	<input type="radio"/>	<input type="radio"/>
Multi Ch In	<input type="radio"/>	<input type="radio"/>	<input type="radio"/>				<input type="radio"/>
Dolby Surround	<input type="radio"/>	<input type="radio"/>	<input type="radio"/>	<input type="radio"/>	<input type="radio"/>		<input type="radio"/>
DTS Neural:X	<input type="radio"/>	<input type="radio"/>	<input type="radio"/>	<input type="radio"/>	<input type="radio"/>		<input type="radio"/>
Dolby Digital	<input type="radio"/>	<input type="radio"/>	<input type="radio"/>	<input type="radio"/>	<input type="radio"/>		<input type="radio"/>
Dolby Digital Plus	<input type="radio"/>	<input type="radio"/>	<input type="radio"/>	<input type="radio"/>	<input type="radio"/>		<input type="radio"/>
Dolby TrueHD	<input type="radio"/>	<input type="radio"/>	<input type="radio"/>	<input type="radio"/>	<input type="radio"/>		<input type="radio"/>
Dolby Atmos	<input type="radio"/>	<input type="radio"/>	<input type="radio"/>	<input type="radio"/>	<input type="radio"/>		<input type="radio"/>
DTS Surround	<input type="radio"/>	<input type="radio"/>	<input type="radio"/>		<input type="radio"/>		<input type="radio"/>
DTS 96/24	<input type="radio"/>	<input type="radio"/>	<input type="radio"/>				<input type="radio"/>
DTS-HD	<input type="radio"/>	<input type="radio"/>	<input type="radio"/>				<input type="radio"/>
DTS Express	<input type="radio"/>	<input type="radio"/>	<input type="radio"/>				<input type="radio"/>
DTS:X	<input type="radio"/>	<input type="radio"/>	<input type="radio"/>		<input type="radio"/>	<input type="radio"/>	<input type="radio"/>
Multi Ch Stereo	<input type="radio"/>	<input type="radio"/>	<input type="radio"/>	<input type="radio"/>	<input type="radio"/>	<input type="radio"/>	<input type="radio"/>
Virtual		<input type="radio"/>		<input type="radio"/>	<input type="radio"/>	<input type="radio"/>	<input type="radio"/>

\*1 - \*6 : "Tryby i parametry dźwięku otaczającego" (🔍 str. 255)



Tryb dźwięku	Parametr Surround		Barwa dźwięku *7	Audyssey			M-DAX *11
	Rozpiętość centralne	DTS Neural:X		MultEQ® XT *8*9	Dynamic EQ *10	Dynamic Volume *10	
Direct/Pure Direct (2-kanałowy) *5							
Direct/Pure Direct (Wielokanałowy) *5							
Stereo			<input type="radio"/>	<input type="radio"/>	<input type="radio"/>	<input type="radio"/>	<input type="radio"/>
Multi Ch In			<input type="radio"/>	<input type="radio"/>	<input type="radio"/>	<input type="radio"/>	<input type="radio"/>
Dolby Surround	<input type="radio"/>		<input type="radio"/>	<input type="radio"/>	<input type="radio"/>	<input type="radio"/>	<input type="radio"/>
DTS Neural:X			<input type="radio"/>	<input type="radio"/>	<input type="radio"/>	<input type="radio"/>	<input type="radio"/>
Dolby Digital			<input type="radio"/>	<input type="radio"/>	<input type="radio"/>	<input type="radio"/>	<input type="radio"/>
Dolby Digital Plus			<input type="radio"/>	<input type="radio"/>	<input type="radio"/>	<input type="radio"/>	<input type="radio"/>
Dolby TrueHD			<input type="radio"/>	<input type="radio"/>	<input type="radio"/>	<input type="radio"/>	<input type="radio"/>
Dolby Atmos			<input type="radio"/>	<input type="radio"/>	<input type="radio"/>	<input type="radio"/>	<input type="radio"/>
DTS Surround			<input type="radio"/>	<input type="radio"/>	<input type="radio"/>	<input type="radio"/>	<input type="radio"/>
DTS 96/24			<input type="radio"/>	<input type="radio"/>	<input type="radio"/>	<input type="radio"/>	<input type="radio"/>
DTS-HD			<input type="radio"/>	<input type="radio"/>	<input type="radio"/>	<input type="radio"/>	<input type="radio"/>
DTS Express			<input type="radio"/>	<input type="radio"/>	<input type="radio"/>	<input type="radio"/>	<input type="radio"/>
DTS:X		<input type="radio"/>	<input type="radio"/>	<input type="radio"/>	<input type="radio"/>	<input type="radio"/>	<input type="radio"/>
Multi Ch Stereo			<input type="radio"/>	<input type="radio"/>	<input type="radio"/>	<input type="radio"/>	<input type="radio"/>
Virtual			<input type="radio"/>	<input type="radio"/>	<input type="radio"/>	<input type="radio"/>	<input type="radio"/>

\*5, \*7 - \*11: "Tryby i parametry dźwięku otaczającego" ( [str. 255](#))



- \*1 Parametr ten można wybrać, gdy odtwarzany jest sygnał Dolby Digital, Dolby Digital Plus, Dolby TrueHD lub Dolby Atmos.
- \*2 Parametr ten można wybrać, gdy odtwarzany jest sygnał Dolby Digital, Dolby Digital Plus, Dolby TrueHD, Dolby Atmos, DTS:X lub DTS.
- \*3 Dostępne po doprowadzeniu sygnału DTS:X zgodnego z funkcją Kontrola dialogu.
- \*4 Parametr ten można wybrać, gdy odtwarzany jest sygnał Dolby Digital, lub DTS lub DVD-Audio.
- \*5 W czasie odtwarzania w trybie Pure Direct, parametry dźwięku otaczającego są takie same, jak w trybie Direct.
- \*6 To ustawienie jest dostępne, gdy opcja "Tryb subwoofera" w menu jest ustawiona na "LFE+Main". (🔍 str. 201)
- \*7 Parametr ten nie jest dostępny, gdy "Dynamic EQ" ustawiony jest na "Włącz". (🔍 str. 160)
- \*8 Tej pozycji nie można ustawić jeżeli nie przeprowadzono Ustawienia Audyssey® (kalibracji głośników).
- \*9 Tej pozycji nie można wybrać po doprowadzeniu sygnału w formacie DTS:X o częstotliwości próbkowania powyżej 48 kHz.
- \*10 Parametr ten nie jest dostępny, gdy "MultEQ® XT" ustawiony jest na "Wył.". (🔍 str. 160)
- \*11 Parametr ten może być ustawiony, gdy sygnałem wejściowym jest sygnał analogowy PCM 48 kHz lub 44,1 kHz.



## Typy sygnałów wejściowych oraz odpowiadające im tryby dźwiękowe

- Wskazuje to standardowy tryb dźwiękowy.
- Wskazuje to możliwe do wybrania tryby dźwiękowe.

Tryb dźwięku	UWAGA	Sygnał 2-kanalowy				Sygnał wielokanałowy											
		Analogowy / PCM	Dolby Digital (+/HD)	DTS (-HD)	PCM Multi	DTS:X	DTS-HD	DTS Express	DTS ES Dscrt6.1	DTS ES Mtrx6.1	DTS	Dolby Atmos	Dolby TrueHD	Dolby Digital Plus	Dolby Digital (EX)		
DTS Surround																	
DTS:X MSTR / DTS:X						●											
DTS-HD MSTR							●*3										
DTS-HD HI RES							●*4										
DTS ES Dscrt6.1	*2								●								
DTS ES Mtrx6.1	*2									●							
DTS Surround										○							
DTS 96/24																	
DTS Express								●									
DTS (-HD) + Dolby Surround								○	○	○	○						
DTS (-HD) + Neural:X	*11							○	○	○	○						
DTS Neural:X	*11	○	○	●													
Dolby Surround																	
Dolby Atmos *1													●				
Dolby TrueHD													○*6	○			
Dolby Digital+													○*7				
Dolby (D+) (HD) + Dolby Surround														●	●	●	
Dolby (D+) (HD) + Neural:X													○*10	○	○	○	
Dolby Digital																	○
Dolby Surround		○	●	○													

\*1 – \*7, \*10, \*11 : "Typy sygnałów wejściowych oraz odpowiadające im tryby dźwiękowe" (📖 str. 258)



Tryb dźwięku	UWAGA	Sygnał 2-kanalowy			Sygnał wielokanalowy										
		Analogowy / PCM	Dolby Digital (+/HD)	DTS (-HD)	PCM Multi	DTS:X	DTS-HD	DTS Express	DTS ES Dscrt6.1	DTS ES Mtrcx6.1	DTS	Dolby Atmos	Dolby TrueHD	Dolby Digital Plus	Dolby Digital (EX)
Multi Ch In															
Multi Ch In					●										
Multi Ch In + Dolby Surround					○										
Multi Ch In 7.1	*2				○*9										
Multi Ch In + Neural:X					○										
Direct															
Direct		○*8	○	○	○	○	○	○	○	○	○	○	○	○	○
Pure Direct															
Pure Direct		○	○	○	○	○	○	○	○	○	○	○	○	○	○
Tryb dźwięku oryginalny															
Multi Ch Stereo		○	○	○	○	○	○	○	○	○	○	○	○	○	○
Virtual		○	○	○	○		○	○	○	○	○	○*10	○	○	○
Stereo															
Stereo		●	○	○	○	○	○	○	○	○	○	○	○	○	○

\*2, \*8 – \*10 : "Typy sygnałów wejściowych oraz odpowiadające im tryby dźwiękowe" (📖 str. 258)



- \*1 Parametr ten można wybrać w przypadku używania głośników tylnych surround, przednich wysokich, górnych przednich, górnych środkowych, przednich Dolby lub Dolby Surround.
- \*2 Parametr ten można wybrać w przypadku używania głośników tylnych surround.
- \*3 Parametr ten może być ustawiony, gdy sygnałem wejściowym jest DTS-HD Master Audio.
- \*4 Parametr ten może być ustawiony, gdy sygnałem wejściowym jest DTS-HD Hi Resolution.
- \*5 Parametr ten może być ustawiony, gdy sygnałem wejściowym jest DTS 96/24.
- \*6 Można wybrać, gdy sygnał Dolby Atmos zawiera sygnał Dolby TrueHD.
- \*7 Można wybrać, gdy sygnał Dolby Atmos zawiera sygnał Dolby Digital Plus.
- \*8 Domyślnym trybem dźwięku w przypadku odtwarzania AirPlay jest "Direct".
- \*9 Parametr ten może być ustawiony, gdy sygnały wejściowe zawierają sygnały tylne surround.
- \*10 Można wybrać, gdy sygnał Dolby Atmos zawiera sygnał Dolby TrueHD lub Dolby Digital Plus.
- \*11 Tej pozycji nie można wybrać po doprowadzeniu sygnału w formacie DTS(-HD) o częstotliwości próbkowania powyżej 48 kHz.



## Wyjaśnienie pojęć

### ■ Audyssey

#### Audyssey Dynamic EQ®

Dynamic EQ rozwiązuje problemy spadku jakości dźwięku w miarę wzrostu poziomu głośności, biorąc pod uwagę percepcję ucha ludzkiego oraz akustykę pomieszczenia.

Audyssey Dynamic EQ® działa w połączeniu z Audyssey MultEQ® XT w celu zapewnienia dobrze zrównoważonego dźwięku dla każdego ze słuchaczy przy każdym ze stosowanych poziomów głośności.

#### Audyssey Dynamic Volume®

Dynamic Volume rozwiązuje poziom znacznych wahań poziomu głośności między programami telewizyjnymi a reklamami, a nawet między miękkimi i głośnymi przejściami w filmach. Funkcja Audyssey Dynamic EQ® jest częścią Dynamic Volume, dzięki czemu automatycznie dostosowywany jest poziom głośności odtwarzanego dźwięku, natomiast postrzegana charakterystyka basów, charakterystyka barwy dźwięku, wrażenie dźwięku otaczającego oraz wyrazistość dialogów pozostają na tym samym poziomie.

#### Audyssey MultEQ® XT

Audyssey MultEQ® XT jest systemem korekcji akustyki pomieszczenia, który kalibruje system audio tak, aby pozwalał on uzyskać optymalne parametry dla każdego ze słuchaczy, nawet przy dużych powierzchniach pomieszczenia odsłuchu. Bazując na kilku pomiarach akustyki pomieszczenia, MultEQ® XT wylicza parametry korekcji pozwalające na skorygowanie problemów pasma przenoszenia i równocześnie wykonuje w pełni zautomatyzowane ustawienia systemu dźwięku otaczającego.

### ■ Dolby

#### Dolby Atmos

Wprowadzony najpierw do kina, Dolby Atmos przyniósł rewolucyjne odczucie wymiaru i zanurzenia się w doświadczenie kina domowego (Home Theater). Dolby Atmos może być łatwo adaptowane i przeskalowane zgodnie z formatem bazującym na przedmiocie, który odtwarza dźwięki jako niezależne dźwięki (lub obiekty), które mogą być dokładnie umieszczone i przenoszone dynamicznie przez trójwymiarową przestrzeń odsłuchu podczas odtwarzania. Kluczowym elementem Dolby Atmos jest wprowadzenie wysokiej płaszczyzny dźwięku powyżej słuchacza.



### Strumień Dolby Atmos

Zawartość Dolby Atmos będzie dostarczona do odbiornika Dolby Atmos z umożliwiającym odbiorem AV przez Dolby Digital Plus lub Dolby TrueHD na płycie Blu-ray, plikach do pobrania i materiałach strumieniowych. Strumień Dolby Atmos zawiera specjalne metadane, które opisują rozmieszczenie dźwięku w pomieszczeniu. Ten przedmiot danych dźwięku jest dekodowany przez odbiornik AV Dolby Atmos i skalowany dla optymalnego odtwarzania przez systemy głośników kina domowego (Home Theater) każdego rozmiaru i ustawienia.

### Dolby Digital

Dolby Digital jest formatem sygnałów cyfrowych, wielokanałowych opracowanym przez Dolby Laboratories.

Dolby Digital składa się z 5.1-kanałów: 3 kanałów przednich — główny lewy "FL", główny prawy "FR" oraz centralny "C", 2 kanałów dźwięku otaczającego - prawy otaczający i lewy otaczający ("SR" i "SL") oraz kanał niskich częstotliwości (subwoofera) "LFE".

Z tego też powodu nie ma przesłuchów pomiędzy kanałami oraz uzyskiwane jest realistyczne odczucie przestrzeni dźwiękowej (odczucie odległości, ruchu oraz pozycjonowania). Pozwala to zapewnić niezwykle doświadczenia dźwięku otaczającego w domu.

### Dolby Digital Plus

Dolby Digital Plus jest poprawionym formatem sygnału Dolby Digital zgodnym z zapisem 7.1-kanałowym dźwięku cyfrowego o zapisie dyskretnym również poprawiającym jakość dźwięku poprzez zastosowanie dodatkowego stopnia kompresji. Jest on także zgodny z konwencjonalnym Dolby Digital, dzięki czemu zapewnia większą elastyczność w odpowiedzi na sygnał źródłowy oraz warunki otoczenia odtwarzania.

### Dolby Surround

Dolby surround jest technologią surround następnej generacji, która w sposób inteligentny miesza zawartość stereo, 5.1 i 7.1 dla odtwarzania za pośrednictwem systemu głośników surround. Dolby surround jest kompatybilne z tradycyjnym układem głośników, jak również z systemem pozwalającym na odtwarzanie Dolby Atmos, który stosuje głośniki sufitowe lub produkty z technologią głośników Dolby.





### Technologia głośników Dolby (głośniki Dolby Atmos Enabled)

Wygodną alternatywą dla głośników mocowanych na suficie są głośniki Dolby Atmos Enabled, wykorzystujące sufit ponad odbiorcą jako powierzchnię odbijającą dla powtarzania dźwięku w wyższej płaszczyźnie powyżej słuchacza. Głośniki te posiadają unikalny pionowy sterownik oraz specjalny sposób przetwarzania sygnału. Funkcje te mogą być wbudowane w zwyczajny głośnik lub moduł głośnika wolnostojącego. Wyposażony w nie głośnik zajmuje niewiele więcej miejsca, dostarczając niezapomnianych wrażeń słuchowych podczas odtwarzania Dolby Atmos i Dolby surround.

### Dolby TrueHD

Dolby TrueHD jest wysokiej rozdzielczości technologią audio opracowaną przez Dolby Laboratories, wykorzystującą technologię kodowania bezstratnego do wiernego odtwarzania dźwięku w studiach.

Format ten zapewnia możliwości obsługi do 8 kanałów audio z częstotliwością próbkowania 96 kHz/24 bit oraz do 6 kanałów audio z częstotliwością próbkowania 192 kHz/24 bit.

## ■ DTS

### Kontrola dialogu

Pozwala kontrolować wrażenia słuchowe. Możesz poprawić słyszalność dialogów w stosunku do dźwięków otoczenia, aby zwiększyć ich wyrazistość i zrozumiałość.

W tym celu treść musi obsługiwać Kontrola dialogu.

### DTS

To skrót Digital Theater System, który jest cyfrowym systemem audio opracowanym przez DTS. DTS zapewnia potężne i dynamiczne doświadczenia dźwięku dookólnego, stosowany jest w najlepszych kinach i salach projekcyjnych.

### DTS 96/24

DTS 96/24 jest cyfrowym formatem zapisu sygnałów audio zapewniającym większą jakość dźwięku odtwarzanego w układzie 5.1-kanałowym przy częstotliwości próbkowania 96 kHz z kwantyzacją 24-bitową stosowanym na płytach DVD-Video.

### DTS Digital Surround

DTS™ Digital Surround jest standardowym formatem cyfrowego zapisu dźwięku otaczającego DTS, Inc., zgodnym z częstotliwościami próbkowania 44,1 lub 48 kHz w 5.1-kanałowym dyskretnym, cyfrowym zapisie dźwięku.



**DTS-ES™ Discrete 6.1**

DTS-ES™ Discrete 6.1 jest 6.1-kanalowym dyskretnym, cyfrowym formatem audio wprowadzającym tylny kanał dźwięku otaczającego (SB) do cyfrowego zapisu dźwięku otaczającego DTS. Dekoder ten ma również możliwość dekodowania konwencjonalnego zapisu 5.1 kanałów audio.

**DTS-ES™ Matrix 6.1**

DTS-ES™ Matrix 6.1 jest 6.1-kanalowym cyfrowym formatem audio wprowadzającym tylny kanał dźwięku otaczającego (SB) do cyfrowego zapisu dźwięku otaczającego DTS z wykorzystaniem kodowania matrycowego. Dekoder ten ma również możliwość dekodowania konwencjonalnego zapisu 5.1 kanałów audio.

**DTS Express**

DTS Express jest formatem audio obsługującym niskie wartości kompresji (maks. 5.1-kanalów, 24 do 256 kbps).

**DTS-HD**

Ta technologia audio zapewnia wyższą jakość dźwięku oraz rozszerzoną funkcjonalność niż konwencjonalny DTS i jest stosowana przy opcjonalnym dźwięku rejestrowanym na płytach Blu-ray.

Technologia ta obsługuje wielokanałowy, dużej prędkości przepływ danych, próbkowanie o wysokiej częstotliwości oraz bezstratne odtwarzanie dźwięku. Na płytach Blu-ray rejestrowanych jest do 7.1 kanałów.

**DTS-HD High Resolution Audio**

DTS-HD High Resolution Audio jest poprawioną wersją konwencjonalnych formatów sygnału zapisu dźwięku DTS, DTS-ES i DTS 96/24 zgodnym z częstotliwościami próbkowania 96 lub 48 kHz w maksymalnie 7.1-kanalowym, dyskretnym, cyfrowym zapisie dźwięku. Wysoki współczynnik kompresji zapewnia wysoką jakość dźwięku. Format ten jest w pełni zgodny z konwencjonalnymi produktami, wliczając w to konwencjonalny, cyfrowy, 5.1-kanalowy zapis DTS.

**DTS-HD Master Audio**

DTS-HD Master Audio jest bezstratnym formatem audio opracowanym przez Digital Theater System (DTS). Format ten zapewnia możliwości obsługi do 8 kanałów audio z częstotliwością próbkowania 96 kHz/24 bit oraz do 6 kanałów audio z częstotliwością próbkowania 192 kHz/24 bit. Jest on w pełni zgodny z konwencjonalnymi produktami, uwzględniając konwencjonalny, cyfrowy zapis dźwięku otaczającego DTS 5.1 kanałów.

**DTS:X**

DTS:X tworzy dźwiękową kopułę, gdzie przelotne dźwięki oraz odgłosy otoczenia zdają się naprawdę otaczać słuchacza. Obiekty DTS:X pozwalają na płynne przechodzenie dźwięku między głośnikami, tworząc realistyczne wrażenie.

**DTS Neural:X**

Nadaje starszym treściom wrażenie dźwięku immersyjnego. DTS Neural:X potrafi rozszerzyć treści stereofoniczne, 5.1 lub 7.1, aby w pełni wykorzystać wszystkie głośniki w systemie dźwięku przestrzennego.



## ■ Audio

### ALAC (Apple Lossless Audio Codec)

Jest to kodek służący do bezstratnej kompresji dźwięku opracowany przez firmę Apple Inc. Kodek można odtwarzać za pomocą iTunes, urządzenia iPod lub iPhone. Dane skompresowane do około 60 – 70% można dekompresować do dokładnie takich samych danych oryginalnych.

### FLAC (Free Lossless Audio Codec)

FLAC oznacza bezpłatny bezstratny kodek audio i jest wolnym bezstratnym formatem zapisu audio. Bezstratność oznacza, że zapis audio jest kompresowany bez jakichkolwiek strat w jakości.

Licencja FLAC zamieszczona jest poniżej.

Copyright (C) 2000, 2001, 2002, 2003, 2004, 2005, 2006, 2007, 2008, 2009 Josh Coalson

Redistribution and use in source and binary forms, with or without modification, are permitted provided that the following conditions are met:

- Redistributions of source code must retain the above copyright notice, this list of conditions and the following disclaimer.
- Redistributions in binary form must reproduce the above copyright notice, this list of conditions and the following disclaimer in the documentation and/or other materials provided with the distribution.
- Neither the name of the Xiph.org Foundation nor the names of its contributors may be used to endorse or promote products derived from this software without specific prior written permission.

THIS SOFTWARE IS PROVIDED BY THE COPYRIGHT HOLDERS AND CONTRIBUTORS "AS IS" AND ANY EXPRESS OR IMPLIED WARRANTIES, INCLUDING, BUT NOT LIMITED TO, THE IMPLIED WARRANTIES OF MERCHANTABILITY AND FITNESS FOR A PARTICULAR PURPOSE ARE DISCLAIMED. IN NO EVENT SHALL THE FOUNDATION OR CONTRIBUTORS BE LIABLE FOR ANY DIRECT, INDIRECT, INCIDENTAL, SPECIAL, EXEMPLARY, OR CONSEQUENTIAL DAMAGES (INCLUDING, BUT NOT LIMITED TO, PROCUREMENT OF SUBSTITUTE GOODS OR SERVICES; LOSS OF USE, DATA, OR PROFITS; OR BUSINESS INTERRUPTION) HOWEVER CAUSED AND ON ANY THEORY OF LIABILITY, WHETHER IN CONTRACT, STRICT LIABILITY, OR TORT (INCLUDING NEGLIGENCE OR OTHERWISE) ARISING IN ANY WAY OUT OF THE USE OF THIS SOFTWARE, EVEN IF ADVISED OF THE POSSIBILITY OF SUCH DAMAGE.

### LFE

Jest to skrót od nazwy Low Frequency Effect, kanału, który wyprowadza sygnał mający na celu uwypuklenie efektów dźwięku niskiej częstotliwości. Dźwięk otaczający jest intensyfikowany poprzez wyprowadzenie głębokich basów 20 Hz do 120 Hz do subwoofera.

### MP3 (MPEG Audio Layer-3)

Jest to międzynarodowo standaryzowany schemat kompresji danych audio stosowany w standardzie kompresji video "MPEG-1". Pozwala uzyskać skompresowane pliki o wielkości 1/11 oryginalnego zapisu utrzymując jakość zapisu dźwięku równoważną muzyce zapisanej na płytach CD.



### **MPEG (Moving Picture Experts Group), MPEG-2, MPEG-4**

Są to nazwy standardów cyfrowych formatów kompresowanych, stosowanych do kodowania zapisu video oraz audio. Standardy video to "MPEG-1 Video", "MPEG-2 Video", "MPEG-4 Visual", "MPEG-4 AVC". Standardy audio to "MPEG-1 Audio", "MPEG-2 Audio", "MPEG-4 AAC".

### **WMA (Windows Media Audio)**

Jest to technologia kompresji sygnału audio opracowana przez Microsoft Corporation.

Dane WMA można kodować za pomocą aplikacji Windows Media® Player.

Dla zakodowania plików WMA należy stosować wyłącznie aplikacje autoryzowane przez Microsoft Corporation. W przypadku stosowania oprogramowania nieposiadającego autoryzacji, pliki mogą nie pracować prawidłowo.

### **Częstotliwość próbkowania**

Próbkowanie oznacza odczyt wartości fali dźwiękowej (sygnału analogowego) w regularnych odstępach czasu i wyrażenie wysokości fali przy każdym odczycie w formacie cyfrowym (tworzenie sygnału cyfrowego).

Liczba odczytów na sekundę nazywana jest "częstotliwością próbkowania". Im większe wartości, tym bardziej wiernie odwzorowany jest dźwięk.

### **Impedancja głośników**

Jest to wartość rezystancji w obwodzie prądu przemiennego, wskazywana w  $\Omega$  (ohm).

Większą moc można uzyskać, gdy wartość ta jest mniejsza.

### **Funkcja normalizacji dialogu**

Ta funkcja działa automatycznie podczas odtwarzania źródeł Dolby Digital, Dolby Digital Plus, Dolby TrueHD, Dolby Atmos, DTS lub DTS-HD. Funkcja ta automatycznie koryguje standardowy poziom sygnałów dla indywidualnych źródeł programu.

### **Zakres dynamiki**

Różnica pomiędzy maksymalnym nie zniekształconym poziomem dźwięku a minimalnym poziomem dźwięku, który można wyróżnić z szumu emitowanego przez urządzenie.

### **Downmix**

Funkcja ta przetwarza liczbę kanałów dźwięku otaczającego do mniejszej liczby kanałów i odtwarza je stosownie do konfiguracji systemu.



## ■ Video

### ISF

ISF (Imaging Science Foundation) jest organizacją, która certyfikuje techników wideo, którzy mają kwalifikacje, by wykonywać kalibrację i regulację zgodnie z warunkami instalacji. Ustanawia również standardy jakości dla optymalizacji działania urządzeń wideo.

### Zapis progresywny (skanowanie sekwencyjne)

Jest to system skanowania sygnału wideo, w którym cała klatka wyświetlana jest w jednym przebiegu. W porównaniu do systemu z przeplotem system ten zapewnia mniejsze migotanie obrazu i gładzsze krawędzie.

## ■ Sieć

### AirPlay

AirPlay przesyła (odtwarza) zapisy z iTunes lub na iPhone/iPod touch/iPad do odpowiedniego urządzenia przez sieć.

### DLNA

DLNA oraz DLNA CERTIFIED są znakami handlowymi i/lub znakami usług Digital Living Network Alliance. Pewne zapisy informacji mogą nie być zgodne z innymi produktami DLNA CERTIFIED®.

### vTuner

Jest to bezpłatny serwer radia internetowego.

W przypadku pytań dotyczących tej usługi, należy odwiedzić poniższą stronę vTuner.

Strona internetowa vTuner:

<http://www.radiomarantz.com>

Produkt ten chroniony jest przez prawa ochrony własności intelektualnej Nothing Else Matters Software oraz BridgeCo. Stosowanie i dystrybucja takiej technologii poza tym produktem bez licencji z Nothing Else Matters Software i BridgeCo lub ich autoryzowanych przedstawicieli jest zabronione.



**WEP Key (Klucz sieciowy)**

Jest to kluczowa informacja pozwalająca zakodować dane na czas ich przesyłania. W przypadku tego urządzenia, ten sam klucz WEP stosowany jest do kodowania oraz rozkodowywania sieci WEP i w celu uzyskania komunikacji między tymi urządzeniami należy ustawić klucz.

**Wi-Fi®**

Certyfikat Wi-Fi zapewnia, że urządzenie zostało przetestowane i sprawdzone przez Wi-Fi Alliance, grupę certyfikującą możliwość współpracy urządzeń LAN.

**WPA (Wi-Fi Protected Access)**

Jest to standard zabezpieczenia ustanowiony przez Wi-Fi Alliance. Dodatkowo, konwencjonalna SSID (nazwa sieci) oraz klucz WEP (nazwa klucza) pozwalają również uzyskać funkcję identyfikacji oraz protokół kodowania, zapewniający wyższe bezpieczeństwo danych.

**WPA2 (Wi-Fi Protected Access 2)**

Jest to nowa wersja WPA ustanowiona przez Wi-Fi Alliance, zgodna z bardziej bezpiecznym kodowaniem AES.

**WPA-PSK/WPA2-PSK (Pre-shared Key)**

Jest to prosty system identyfikacji pozwalający na obopólną identyfikację poprzez sprawdzenie ustawienia zgodności ciągu znaków przesyłanych przez punkt dostępowy oraz klienta.

**WPS (Wi-Fi Protected Setup)**

Jest to standard wprowadzony przez Wi-Fi Alliance dla ułatwienia konfiguracji połączeń LAN oraz konfiguracji zabezpieczeń.

**Nazwy sieci (SSID: Service Set Identifier)**

Podczas tworzenia bezprzewodowych sieci LAN, tworzone są grupy, aby zapobiegać zakłóceniom, kradzieży danych itp. Te grupy są oparte na "SSID (network names)". Dla zwiększenia bezpieczeństwa, jest ustawiony klucz WEP, co uniemożliwia komunikację, jeśli klucz WEP nie zgadza się z "SSID". Jest to przydatne przy tworzeniu uproszczonej sieci.



## ■ Inne

### HDCP

Przesyłając sygnały cyfrowe między urządzeniami, ta technologia zabezpieczająca prawa autorskie koduje sygnały, co uniemożliwia skopiowanie sygnału.

### MAIN ZONE

Pomieszczenie, w którym znajduje się to urządzenie nazywane jest STREFĄ GŁÓWNA (MAIN ZONE).

### Parowanie

Parowanie (rejestracja) jest operacją niezbędną do połączenia urządzenia Bluetooth z tym urządzeniem, za pomocą Bluetooth. Po sparowaniu urządzenia uwierzytelniają się wzajemnie i mogą łączyć się bez występowania błędnych połączeń.

Podczas używania połączenia Bluetooth po raz pierwszy, należy sparować to urządzenie z urządzeniem Bluetooth, które ma zostać połączone.

### Układ zabezpieczający

Jest to funkcja zabezpieczająca podzespoły przed uszkodzeniem w momencie problemów z zasilaniem, takich jak przeciążenie, przepięcie lub nadmierna temperatura wynikające z dowolnej przyczyny.



## Wyjaśnienie pojęć

Made for



iPod



iPhone



AirPlay

“Made for iPod” and “Made for iPhone” mean that an electronic accessory has been designed to connect specifically to iPod, or iPhone, respectively, and has been certified by the developer to meet Apple performance standards.

Apple is not responsible for the operation of this device or its compliance with safety and regulatory standards. Please note that the use of this accessory with iPod, or iPhone, may affect wireless performance.

AirPlay, iPad, iPhone, iPod, iPod classic, iPod nano, iPod shuffle and iPod touch are trademarks of Apple Inc., registered in the U.S. and other countries.

- iPhone, iPod, iPod classic, iPod nano, iPod shuffle oraz iPod touch można użyć dla skopiowania lub odtwarzania materiałów nie chronionych prawami autorskimi lub też materiału, którego kopiowanie lub odtwarzanie dla celów prywatnych jest prawnie dopuszczone. Naruszanie praw autorskich jest prawnie zabronione.

**AUDYSSEY**

MULTEQ XT  
DYNAMIC VOLUME

Wyprodukowano na licencji Audyssey Laboratories™. Rozwiązanie chronione patentami w Stanach Zjednoczonych i w innych krajach. Audyssey MultEQ® XT, Audyssey Dynamic EQ® i Audyssey Dynamic Volume® są zarejestrowanymi znakami handlowymi należącymi do Audyssey Laboratories.



Znak słowny® oraz logo są zastrzeżonymi znakami towarowymi firmy Bluetooth SIG, Inc., a każde użycie tych znaków przez D&M Holdings Inc. podlega licencji. Inne znaki towarowe i nazwy handlowe należą do ich prawnych właścicieli.



Wyprodukowano na licencji Dolby Laboratories. Dolby, Dolby Atmos, Dolby Surround oraz symbol podwójnego “D” są znakami towarowymi Dolby Laboratories.







Aby dowiedzieć się więcej o patentach DTS, wejdź na stronę <http://patents.dts.com>. Wyprodukowano na licencji firmy DTS, Inc. DTS i jego symbol, DTS wraz z symbolem, DTS:X oraz logo DTSX są zastrzeżonymi znakami towarowymi lub znakami towarowymi firmy DTS, Inc. w Stanach Zjednoczonych i/lub innych krajach. © DTS, Inc. All Rights Reserved.



Skrót "HDMI", logo "HDMI" oraz nazwa "High-Definition Multimedia Interface" są znakami towarowymi lub zarejestrowanymi znakami towarowymi HDMI Licensing LLC w Stanach Zjednoczonych oraz innych krajach.

This item incorporates copy protection technology that is protected by U.S. patents and other intellectual property rights of Rovi Corporation. Reverse engineering and disassembly are prohibited.



Logo Wi-Fi CERTIFIED jest zastrzeżonym znakiem towarowym Wi-Fi Alliance.

Certyfikat Wi-Fi zapewnia, że urządzenie przeszło test interoperacyjności przeprowadzony przez Wi-Fi Alliance, grupę certyfikującą możliwość współpracy urządzeń LAN.



## Dane techniczne

### ■ Sekcja Audio

- Wzmacniacz mocy

Napięcie znamionowe:

Główne:

100 W + 100 W (8  $\Omega$ /ohm, 20 Hz – 20 kHz przy zniekształceniach 0,08 % T.H.D.)

140 W + 140 W (6  $\Omega$ /ohm, 1 kHz przy zniekształceniach 0,7 % T.H.D.)

Centralny:

100 W (8  $\Omega$ /ohm, 20 Hz – 20 kHz przy zniekształceniach 0,08 % T.H.D.)

140 W (6  $\Omega$ /ohm, 1 kHz przy zniekształceniach 0,7 % T.H.D.)

Surround:

100 W + 100 W (8  $\Omega$ /ohm, 20 Hz – 20 kHz przy zniekształceniach 0,08 % T.H.D.)

140 W + 140 W (6  $\Omega$ /ohm, 1 kHz przy zniekształceniach 0,7 % T.H.D.)

Tyłny surround :

100 W + 100 W (8  $\Omega$ /ohm, 20 Hz – 20 kHz przy zniekształceniach 0,08 % T.H.D.)

140 W + 140 W (6  $\Omega$ /ohm, 1 kHz przy zniekształceniach 0,7 % T.H.D.)

Złącza wyjściowe:

4 – 16  $\Omega$ /ohm

- Analogowy

Czułość/Impedancja wejścia:

200 mV/47 k $\Omega$ /kohm

Pasma przenoszenia:

10 Hz – 100 kHz — +1, -3 dB (tryb Direct)

Stosunek sygnał/szum:

100 dB (IHF-A ważone, tryb Direct)



## ■ Sekcja Video

- Standardowe gniazda video

**Poziom wejścia/wyjścia i impedancja:** 1 V<sub>p-p</sub>, 75 Ω/ohm

**Pasma przenoszenia:** 5 Hz – 10 MHz — 0, –3 dB

- Gniazda video color component

**Poziom wejścia/wyjścia i impedancja:** Sygnał Y — 1 V<sub>p-p</sub>, 75 Ω/ohm  
 Sygnał P<sub>B</sub> / C<sub>B</sub> — 0,7 V<sub>p-p</sub>, 75 Ω/ohm  
 P<sub>R</sub> / C<sub>R</sub> sygnał — 0,7 V<sub>p-p</sub>, 75 Ω/ohm

**Pasma przenoszenia:** 5 Hz – 60 MHz — 0, –3 dB

## ■ Sekcja Tunera

[FM]

[AM]

(Uwaga: μV przy 75 Ω/ohm, 0 dBf = 1 x 10<sup>-15</sup> W)

**Zakres częstotliwości odbioru:**

87,5 MHz – 108,0 MHz

522 kHz – 1611 kHz

**Efektywna czułość:**

1,2 μV (12,8 dBf)

18 μV

**Czułość 50 dB:**

MONO — 2,8 μV (20,2 dBf)

**Stosunek sygnał/szum:**

MONO — 70 dB (IHF-A ważne, tryb Direct)  
 STEREO — 67 dB (IHF-A ważne, tryb Direct)

**Zniekształcenia:**

MONO — 0,7 % (1 kHz)  
 STEREO — 1,0 % (1 kHz)



## ■ Sekcja bezprzewodowej sieci LAN

<b>Typ sieci (standard bezprzewodowego LAN):</b>	Zgodny z IEEE 802.11a Zgodny z IEEE 802.11b Zgodny z IEEE 802.11g Zgodny z IEEE 802.11n (Zgodność z Wi-Fi®) *1
<b>Ochrona:</b>	WEP 64 bit, WEP 128 bit WPA/WPA2-PSK (AES) WPA/WPA2-PSK (TKIP)
<b>Częstotliwość radiowa:</b>	2,4 GHz, 5 GHz
<b>Liczba kanałów:</b>	2,4 GHz: k. 1 – 13 5 GHz: k. 36 – 48

\*1 Logo Wi-Fi® CERTIFIED i logo Wi-Fi CERTIFIED na produkcie są zastrzeżonymi znakami towarowymi Wi-Fi Alliance.



## ■ Sekcja Bluetooth

<b>Systemy komunikacji:</b>	Bluetooth wersja 2.1 + EDR (Enhanced Data Rate)
<b>Moc nadawania:</b>	Maksymalnie 2,5 mW (Klasa 2)
<b>Maksymalny zasięg komunikacji:</b>	Okolo 10 m w linii wzroku*2
<b>Pasmo częstotliwości:</b>	Pasmo 2,4 GHz
<b>Schemat modulacji:</b>	FHSS (Frequency-Hopping Spread Spectrum)
<b>Obsługiwane profile:</b>	A2DP (Advanced Audio Distribution Profile) 1.2 AVRCP (Audio Video Remote Control Profile) 1.4
<b>Odpowiednie kodeki:</b>	SBC, AAC
<b>Zasięg transmisji (A2DP):</b>	20 Hz – 20 000 Hz

\*2 Rzeczywisty zasięg komunikacji może się różnić w zależności od czynników, takich jak przeszkody między urządzeniami, fale elektromagnetyczne z kuchenek mikrofalowych, ładunki elektrostatyczne, telefony bezprzewodowe, czułość odbioru, sprawności anteny, system operacyjny, oprogramowanie użytkowe itp.

## ■ Ogólne

<b>Zasilanie:</b>	AC 230 V, 50/60 Hz
<b>Pobór mocy:</b>	650 W
<b>Pobór mocy w trybie czuwania:</b>	0,2 W
<b>Pobór mocy w trybie czuwania CEC:</b>	0,5 W
<b>Pobór mocy w trybie czuwania z włączoną łącznością sieciową:</b>	2,7 W

Powyższe dane techniczne mogą ulec zmianie ze względu na ulepszenia i zmiany konstrukcyjne.



## ■ Wymiary (Jednostka : mm)

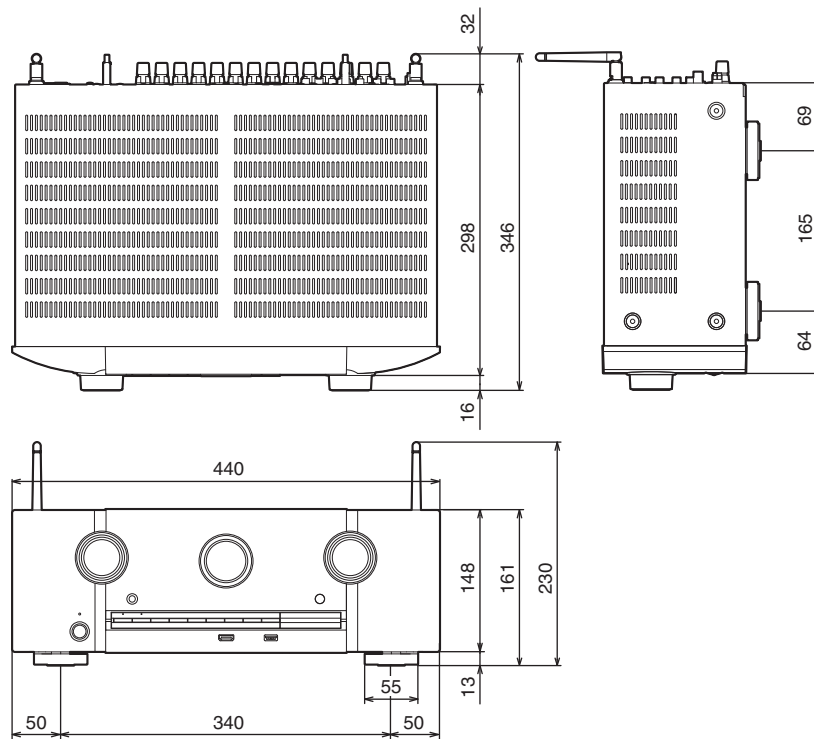

## ■ Waga: 10 kg

# Indeks

<b>A</b>	
AirPlay .....	103
Aktualizacja oprogramowania wewnętrznego (firmware) .....	217
Antena FM/AM .....	61, 85
Audyssey Dynamic EQ® .....	259
Audyssey Dynamic Volume® .....	259
Audyssey MultEQ® XT .....	259
Auto wyłączenie .....	213
<b>B</b>	
Bi-amp .....	46
<b>D</b>	
DLNA .....	265
Dolby Atmos .....	259

<b>F</b>	
Favorites .....	109, 110
Formaty audio .....	245, 248, 250, 251
Funkcja Smart Select .....	135
<b>G</b>	
Głośność .....	70, 113
<b>H</b>	
HDCP .....	245
<b>I</b>	
Internet Radio .....	95
iPod .....	59, 71
<b>J</b>	
JPEG .....	76, 99

<b>K</b>	
Kamera wideo .....	57
Komputer .....	99
Konsola do gier .....	57
Konwersja video .....	173, 246
Kreator ustawień .....	149
<b>M</b>	
Mapa menu .....	147
M-DAX .....	157
<b>N</b>	
NAS .....	99
<b>O</b>	
Odtwarzacz DVD .....	56, 70
Odtwarzacz płyt Blu-ray .....	56, 70
Odtwarzanie losowe .....	75, 108
Odtwarzanie wielokrotne .....	75, 108



**P**

Panel przedni .....	14
Panel tylny .....	19
Parowanie .....	80, 82
Pilot zdalnego sterowania .....	23
Podłączenie głośników .....	27
Pokaz zdjęć .....	111
Pozycja słuchacza .....	182
Przewodowa sieć LAN .....	63, 204
Przypisanie wejść .....	178
Przywracanie ustawień fabrycznych .....	242
Pure Direct .....	120

**R**

Rozwiązywanie problemów .....	226
-------------------------------	-----

**S**

Set-top box .....	55
Spotify .....	106
Sterowanie HDMI .....	130, 168
Sygnał wejściowy .....	256

**T**

Telewizja kablowa .....	55
Tryb dźwięku .....	119, 252, 253
Tryb dźwięku Auto .....	124
Tryb dźwięku Direct .....	125
Tryb dźwięku Dolby .....	122, 260
Tryb dźwięku DTS .....	123, 261
Tryb dźwięku oryginalny .....	124
Tryb dźwięku stereo .....	125
Tryb ECO .....	211
Tryb obrazu .....	116
Tryb odtwarzania wielokanałowego PCM ....	123
Tryb przeglądania iPod .....	73
Tuner satelitalny .....	55
TV .....	51, 52, 53

**U**

Układ zabezpieczający .....	267
Urządzenie Bluetooth .....	80
Urządzenie USB .....	59, 76
Ustawienia audio .....	147, 153
Ustawienia Audyssey .....	159, 184
Ustawienia Audyssey® .....	182
Ustawienia głośników .....	148, 182
Ustawienia ogólne .....	149, 211
Ustawienia sieci .....	203
Ustawienia wideo .....	147, 164
Ustawienia wejść .....	148, 178
Ustawienia Wi-Fi .....	204





**W**

Web control .....	138
Wprowadzanie znaków .....	151
Wskazówki .....	224
Wszystkie strefy stereo .....	117
Wybór video .....	115
Wyciszanie .....	70
Wyłącznik czasowy .....	133
Wyświetlacz .....	17
Wyszukiwanie tekstu .....	110

**Z**

Zewnętrzne urządzenie sterujące .....	65
ZONE2 .....	48, 143

**Wartości**

3D .....	243
4K .....	243
5.1-kanalowy .....	31, 39
7.1-kanalowy .....	31, 40



# Licencja

W tej części omówiono licencje na oprogramowanie używane w niniejszym urządzeniu. Aby zapewnić poprawność treści, zastosowano oryginał w języku angielskim.

## ■ Boost

<http://www.boost.org/>

Boost Software License – Version 1.0 – August 17th, 2003

Permission is hereby granted, free of charge, to any person or organization obtaining a copy of the software and accompanying documentation covered by this license (the "Software") to use, reproduce, display, distribute, execute, and transmit the Software, and to prepare derivative works of the Software, and to permit third-parties to whom the Software is furnished to do so, all subject to the following:

The copyright notices in the Software and this entire statement, including the above license grant, this restriction and the following disclaimer, must be included in all copies of the Software, in whole or in part, and all derivative works of the Software, unless such copies or derivative works are solely in the form of machine-executable object code generated by a source language processor.

THE SOFTWARE IS PROVIDED "AS IS", WITHOUT WARRANTY OF ANY KIND, EXPRESS OR IMPLIED, INCLUDING BUT NOT LIMITED TO THE WARRANTIES OF MERCHANTABILITY, FITNESS FOR A PARTICULAR PURPOSE, TITLE AND NON-INFRINGEMENT. IN NO EVENT SHALL THE COPYRIGHT HOLDERS OR ANYONE DISTRIBUTING THE SOFTWARE BE LIABLE FOR ANY DAMAGES OR OTHER LIABILITY, WHETHER IN CONTRACT, TORT OR OTHERWISE, ARISING FROM, OUT OF OR IN CONNECTION WITH THE SOFTWARE OR THE USE OR OTHER DEALINGS IN THE SOFTWARE.

## ■ Expat

<http://www.jclark.com/xml/expat.html>

Expat License. Copyright (c) 1998, 1999, 2000 Thai Open Source Software Center Ltd

Permission is hereby granted, free of charge, to any person obtaining a copy of this software and associated documentation files (the "Software"), to deal in the Software without restriction, including without limitation the rights to use, copy, modify, merge, publish, distribute, sublicense, and/or sell copies of the Software, and to permit persons to whom the Software is furnished to do so, subject to the following conditions:

The above copyright notice and this permission notice shall be included in all copies or substantial portions of the Software.

THE SOFTWARE IS PROVIDED "AS IS", WITHOUT WARRANTY OF ANY KIND, EXPRESS OR IMPLIED, INCLUDING BUT NOT LIMITED TO THE WARRANTIES OF MERCHANTABILITY, FITNESS FOR A PARTICULAR PURPOSE AND NON-INFRINGEMENT. IN NO EVENT SHALL THE AUTHORS OR COPYRIGHT HOLDERS BE LIABLE FOR ANY CLAIM, DAMAGES OR OTHER LIABILITY, WHETHER IN AN ACTION OF CONTRACT, TORT OR OTHERWISE, ARISING FROM, OUT OF OR IN CONNECTION WITH THE SOFTWARE OR THE USE OR OTHER DEALINGS IN THE SOFTWARE.

## ■ FastDelegate

<http://www.codeproject.com/KB/cpp/FastDelegate.aspx>

THE WORK (AS DEFINED BELOW) IS PROVIDED UNDER THE TERMS OF THIS CODE PROJECT OPEN LICENSE ("LICENSE"). THE WORK IS PROTECTED BY COPYRIGHT AND/OR OTHER APPLICABLE LAW. ANY USE OF THE WORK OTHER THAN AS AUTHORIZED UNDER THIS LICENSE OR COPYRIGHT LAW IS PROHIBITED.

BY EXERCISING ANY RIGHTS TO THE WORK PROVIDED HEREIN, YOU ACCEPT AND AGREE TO BE BOUND BY THE TERMS OF THIS LICENSE. THE AUTHOR GRANTS YOU THE RIGHTS CONTAINED HEREIN IN CONSIDERATION OF YOUR ACCEPTANCE OF SUCH TERMS AND CONDITIONS. IF YOU DO NOT AGREE TO ACCEPT AND BE BOUND BY THE TERMS OF THIS LICENSE, YOU CANNOT MAKE ANY USE OF THE WORK.



Definitions. "Articles" means, collectively, all articles written by Author which describes how the Source Code and Executable Files for the Work may be used by a user.

"Author" means the individual or entity that offers the Work under the terms of this License.

"Derivative Work" means a work based upon the Work or upon the Work and other pre-existing works.

"Executable Files" refer to the executables, binary files, configuration and any required data files included in the Work.

"Publisher" means the provider of the website, magazine, CD-ROM, DVD or other medium from or by which the Work is obtained by You.

"Source Code" refers to the collection of source code and configuration files used to create the Executable Files.

"Standard Version" refers to such a Work if it has not been modified, or has been modified in accordance with the consent of the Author, such consent being in the full discretion of the Author.

"Work" refers to the collection of files distributed by the Publisher, including the Source Code, Executable Files, binaries, data files, documentation, whitepapers and the Articles.

"You" is you, an individual or entity wishing to use the Work and exercise your rights under this License.

Fair Use/Fair Use Rights. Nothing in this License is intended to reduce, limit, or restrict any rights arising from fair use, fair dealing, first sale or other limitations on the exclusive rights of the copyright owner under copyright law or other applicable laws.

License Grant. Subject to the terms and conditions of this License, the Author hereby grants You a worldwide, royalty-free, non-exclusive, perpetual (for the duration of the applicable copyright) license to exercise the rights in the Work as stated below: You may use the standard version of the Source Code or Executable Files in Your own applications.

You may apply bug fixes, portability fixes and other modifications obtained from the Public Domain or from the Author. A Work modified in such a way shall still be considered the standard version and will be subject to this License.

You may otherwise modify Your copy of this Work (excluding the Articles) in any way to create a Derivative Work, provided that You insert a prominent notice in each changed file stating how, when and where You changed that file.

You may distribute the standard version of the Executable Files and Source Code or Derivative Work in aggregate with other (possibly commercial) programs as part of a larger (possibly commercial) software distribution.

The Articles discussing the Work published in any form by the author may not be distributed or republished without the Author's consent. The author retains copyright to any such Articles. You may use the Executable Files and Source Code pursuant to this License but you may not repost or republish or otherwise distribute or make available the Articles, without the prior written consent of the Author.

Any subroutines or modules supplied by You and linked into the Source Code or Executable Files this Work shall not be considered part of this Work and will not be subject to the terms of this License.

Patent License. Subject to the terms and conditions of this License, each Author hereby grants to You a perpetual, worldwide, non-exclusive, no-charge, royalty-free, irrevocable (except as stated in this section) patent license to make, have made, use, import, and otherwise transfer the Work.

Restrictions. The license granted in Section 3 above is expressly made subject to and limited by the following restrictions: You agree not to remove any of the original copyright, patent, trademark, and attribution notices and associated disclaimers that may appear in the Source Code or Executable Files.

You agree not to advertise or in any way imply that this Work is a product of Your own.

The name of the Author may not be used to endorse or promote products derived from the Work without the prior written consent of the Author.

You agree not to sell, lease, or rent any part of the Work. This does not restrict you from including the Work or any part of the Work inside a larger software distribution that itself is being sold. The Work by itself, though, cannot be sold, leased or rented.



You may distribute the Executable Files and Source Code only under the terms of this License, and You must include a copy of, or the Uniform Resource Identifier for, this License with every copy of the Executable Files or Source Code You distribute and ensure that anyone receiving such Executable Files and Source Code agrees that the terms of this License apply to such Executable Files and/or Source Code. You may not offer or impose any terms on the Work that alter or restrict the terms of this License or the recipients' exercise of the rights granted hereunder. You may not sublicense the Work. You must keep intact all notices that refer to this License and to the disclaimer of warranties. You may not distribute the Executable Files or Source Code with any technological measures that control access or use of the Work in a manner inconsistent with the terms of this License.

You agree not to use the Work for illegal, immoral or improper purposes, or on pages containing illegal, immoral or improper material. The Work is subject to applicable export laws. You agree to comply with all such laws and regulations that may apply to the Work after Your receipt of the Work.

Representations, Warranties and Disclaimer. THIS WORK IS PROVIDED "AS IS", "WHERE IS" AND "AS AVAILABLE", WITHOUT ANY EXPRESS OR IMPLIED WARRANTIES OR CONDITIONS OR GUARANTEES. YOU, THE USER, ASSUME ALL RISK IN ITS USE, INCLUDING COPYRIGHT INFRINGEMENT, PATENT INFRINGEMENT, SUITABILITY, ETC. AUTHOR EXPRESSLY DISCLAIMS ALL EXPRESS, IMPLIED OR STATUTORY WARRANTIES OR CONDITIONS, INCLUDING WITHOUT LIMITATION, WARRANTIES OR CONDITIONS OF MERCHANTABILITY, MERCHANTABLE QUALITY OR FITNESS FOR A PARTICULAR PURPOSE, OR ANY WARRANTY OF TITLE OR NON-INFRINGEMENT, OR THAT THE WORK (OR ANY PORTION THEREOF) IS CORRECT, USEFUL, BUG-FREE OR FREE OF VIRUSES. YOU MUST PASS THIS DISCLAIMER ON WHENEVER YOU DISTRIBUTE THE WORK OR DERIVATIVE WORKS.

Indemnity. You agree to defend, indemnify and hold harmless the Author and the Publisher from and against any claims, suits, losses, damages, liabilities, costs, and expenses (including reasonable legal or attorneys' fees) resulting from or relating to any use of the Work by You.

Limitation on Liability. EXCEPT TO THE EXTENT REQUIRED BY APPLICABLE LAW, IN NO EVENT WILL THE AUTHOR OR THE PUBLISHER BE LIABLE TO YOU ON ANY LEGAL THEORY FOR ANY SPECIAL, INCIDENTAL, CONSEQUENTIAL, PUNITIVE OR EXEMPLARY DAMAGES ARISING OUT OF THIS LICENSE OR THE USE OF THE WORK OR OTHERWISE, EVEN IF THE AUTHOR OR THE PUBLISHER HAS BEEN ADVISED OF THE POSSIBILITY OF SUCH DAMAGES.

Termination.

This License and the rights granted hereunder will terminate automatically upon any breach by You of any term of this License. Individuals or entities who have received Derivative Works from You under this License, however, will not have their licenses terminated provided such individuals or entities remain in full compliance with those licenses. Sections 1, 2, 6, 7, 8, 9, 10 and 11 will survive any termination of this License.

If You bring a copyright, trademark, patent or any other infringement claim against any contributor over infringements You claim are made by the Work, your License from such contributor to the Work ends automatically.

Subject to the above terms and conditions, this License is perpetual (for the duration of the applicable copyright in the Work). Notwithstanding the above, the Author reserves the right to release the Work under different license terms or to stop distributing the Work at any time; provided, however that any such election will not serve to withdraw this License (or any other license that has been, or is required to be, granted under the terms of this License), and this License will continue in full force and effect unless terminated as stated above.

Publisher. The parties hereby confirm that the Publisher shall not, under any circumstances, be responsible for and shall not have any liability in respect of the subject matter of this License. The Publisher makes no warranty whatsoever in connection with the Work and shall not be liable to You or any party on any legal theory for any damages whatsoever, including without limitation any general, special, incidental or consequential damages arising in connection to this license. The Publisher reserves the right to cease making the Work available to You at any time without notice

Miscellaneous

This License shall be governed by the laws of the location of the head office of the Author or if the Author is an individual, the laws of location of the principal place of residence of the Author.

If any provision of this License is invalid or unenforceable under applicable law, it shall not affect the validity or enforceability of the remainder of the terms of this License, and without further action by the parties to this License, such provision shall be reformed to the minimum extent necessary to make such provision valid and enforceable.



No term or provision of this License shall be deemed waived and no breach consented to unless such waiver or consent shall be in writing and signed by the party to be charged with such waiver or consent.

This License constitutes the entire agreement between the parties with respect to the Work licensed herein. There are no understandings, agreements or representations with respect to the Work not specified herein. The Author shall not be bound by any additional provisions that may appear in any communication from You. This License may not be modified without the mutual written agreement of the Author and You

## libogg

<http://www.xiph.org/ogg/>

Copyright (c) 2002, Xiph.org Foundation

Redistribution and use in source and binary forms, with or without modification, are permitted provided that the following conditions are met:

- Redistributions of source code must retain the above copyright notice, this list of conditions and the following disclaimer.
- Redistributions in binary form must reproduce the above copyright notice, this list of conditions and the following disclaimer in the documentation and/or other materials provided with the distribution.
- Neither the name of the Xiph.org Foundation nor the names of its contributors may be used to endorse or promote products derived from this software without specific prior written permission.

THIS SOFTWARE IS PROVIDED BY THE COPYRIGHT HOLDERS AND CONTRIBUTORS "AS IS" AND ANY EXPRESS OR IMPLIED WARRANTIES, INCLUDING, BUT NOT LIMITED TO, THE IMPLIED WARRANTIES OF MERCHANTABILITY AND FITNESS FOR A PARTICULAR PURPOSE ARE DISCLAIMED. IN NO EVENT SHALL THE FOUNDATION OR CONTRIBUTORS BE LIABLE FOR ANY DIRECT, INDIRECT, INCIDENTAL, SPECIAL, EXEMPLARY, OR CONSEQUENTIAL DAMAGES (INCLUDING, BUT NOT LIMITED TO, PROCUREMENT OF SUBSTITUTE GOODS OR SERVICES; LOSS OF USE, DATA, OR PROFITS; OR BUSINESS INTERRUPTION) HOWEVER CAUSED AND ON ANY THEORY OF LIABILITY, WHETHER IN CONTRACT, STRICT LIABILITY, OR TORT (INCLUDING NEGLIGENCE OR OTHERWISE) ARISING IN ANY WAY OUT OF THE USE OF THIS SOFTWARE, EVEN IF ADVISED OF THE POSSIBILITY OF SUCH DAMAGE.

## libvorbis

<http://www.xiph.org/vorbis/>

Copyright (c) 2002-2004 Xiph.org Foundation

Redistribution and use in source and binary forms, with or without modification, are permitted provided that the following conditions are met:

- Redistributions of source code must retain the above copyright notice, this list of conditions and the following disclaimer.
- Redistributions in binary form must reproduce the above copyright notice, this list of conditions and the following disclaimer in the documentation and/or other materials provided with the distribution.
- Neither the name of the Xiph.org Foundation nor the names of its contributors may be used to endorse or promote products derived from this software without specific prior written permission.

THIS SOFTWARE IS PROVIDED BY THE COPYRIGHT HOLDERS AND CONTRIBUTORS "AS IS" AND ANY EXPRESS OR IMPLIED WARRANTIES, INCLUDING, BUT NOT LIMITED TO, THE IMPLIED WARRANTIES OF MERCHANTABILITY AND FITNESS FOR A PARTICULAR PURPOSE ARE DISCLAIMED. IN NO EVENT SHALL THE FOUNDATION OR CONTRIBUTORS BE LIABLE FOR ANY DIRECT, INDIRECT, INCIDENTAL, SPECIAL, EXEMPLARY, OR CONSEQUENTIAL DAMAGES (INCLUDING, BUT NOT LIMITED TO, PROCUREMENT OF SUBSTITUTE GOODS OR SERVICES; LOSS OF USE, DATA, OR PROFITS; OR BUSINESS INTERRUPTION) HOWEVER CAUSED AND ON ANY THEORY OF LIABILITY, WHETHER IN CONTRACT, STRICT LIABILITY, OR TORT (INCLUDING NEGLIGENCE OR OTHERWISE) ARISING IN ANY WAY OUT OF THE USE OF THIS SOFTWARE, EVEN IF ADVISED OF THE POSSIBILITY OF SUCH DAMAGE.

## Tremolo

<http://wss.co.uk/pinknoise/tremolo>

Copyright (C) 2002 – 2009 Xiph.org Foundation Changes Copyright (C) 2009 – 2010 Robin Watts for Pinknoise Productions Ltd

Redistribution and use in source and binary forms, with or without modification, are permitted provided that the following conditions are met:



- Redistributions of source code must retain the above copyright notice, this list of conditions and the following disclaimer.
- Redistributions in binary form must reproduce the above copyright notice, this list of conditions and the following disclaimer in the documentation and/or other materials provided with the distribution.
- Neither the name of the Xiph.org Foundation nor the names of its contributors may be used to endorse or promote products derived from this software without specific prior written permission.

THIS SOFTWARE IS PROVIDED BY THE COPYRIGHT HOLDERS AND CONTRIBUTORS "AS IS" AND ANY EXPRESS OR IMPLIED WARRANTIES, INCLUDING, BUT NOT LIMITED TO, THE IMPLIED WARRANTIES OF MERCHANTABILITY AND FITNESS FOR A PARTICULAR PURPOSE ARE DISCLAIMED. IN NO EVENT SHALL THE FOUNDATION OR CONTRIBUTORS BE LIABLE FOR ANY DIRECT, INDIRECT, INCIDENTAL, SPECIAL, EXEMPLARY, OR CONSEQUENTIAL DAMAGES (INCLUDING, BUT NOT LIMITED TO, PROCUREMENT OF SUBSTITUTE GOODS OR SERVICES; LOSS OF USE, DATA, OR PROFITS; OR BUSINESS INTERRUPTION) HOWEVER CAUSED AND ON ANY THEORY OF LIABILITY, WHETHER IN CONTRACT, STRICT LIABILITY, OR TORT (INCLUDING NEGLIGENCE OR OTHERWISE) ARISING IN ANY WAY OUT OF THE USE OF THIS SOFTWARE, EVEN IF ADVISED OF THE POSSIBILITY OF SUCH DAMAGE.

## ■ Tremor

<http://wiki.xiph.org/index.php/Tremor>

Copyright (c) 2002, Xiph.org Foundation

Redistribution and use in source and binary forms, with or without modification, are permitted provided that the following conditions are met:

- Redistributions of source code must retain the above copyright notice, this list of conditions and the following disclaimer.
- Redistributions in binary form must reproduce the above copyright notice, this list of conditions and the following disclaimer in the documentation and/or other materials provided with the distribution.
- Neither the name of the Xiph.org Foundation nor the names of its contributors may be used to endorse or promote products derived from this software without specific prior written permission.

THIS SOFTWARE IS PROVIDED BY THE COPYRIGHT HOLDERS AND CONTRIBUTORS "AS IS" AND ANY EXPRESS OR IMPLIED WARRANTIES, INCLUDING, BUT NOT LIMITED TO, THE IMPLIED WARRANTIES OF MERCHANTABILITY AND FITNESS FOR A PARTICULAR PURPOSE ARE DISCLAIMED. IN NO EVENT SHALL THE FOUNDATION OR CONTRIBUTORS BE LIABLE FOR ANY DIRECT, INDIRECT, INCIDENTAL, SPECIAL, EXEMPLARY, OR CONSEQUENTIAL DAMAGES (INCLUDING, BUT NOT LIMITED TO, PROCUREMENT OF SUBSTITUTE GOODS OR SERVICES; LOSS OF USE, DATA, OR PROFITS; OR BUSINESS INTERRUPTION) HOWEVER CAUSED AND ON ANY THEORY OF LIABILITY, WHETHER IN CONTRACT, STRICT LIABILITY, OR TORT (INCLUDING NEGLIGENCE OR OTHERWISE) ARISING IN ANY WAY OUT OF THE USE OF THIS SOFTWARE, EVEN IF ADVISED OF THE POSSIBILITY OF SUCH DAMAGE.

## ■ Mersenne Twister

<http://www.math.sci.hiroshima-u.ac.jp/~m-mat/MT/MT2002/CODES/mt19937ar.c>

Copyright (C) 1997 – 2002, Makoto Matsumoto and Takuji Nishimura,

All rights reserved.

Redistribution and use in source and binary forms, with or without modification, are permitted provided that the following conditions are met:

Redistributions of source code must retain the above copyright notice, this list of conditions and the following disclaimer.

Redistributions in binary form must reproduce the above copyright notice, this list of conditions and the following disclaimer in the documentation and/or other materials provided with the distribution.

The names of its contributors may not be used to endorse or promote products derived from this software without specific prior written permission.



THIS SOFTWARE IS PROVIDED BY THE COPYRIGHT HOLDERS AND CONTRIBUTORS "AS IS" AND ANY EXPRESS OR IMPLIED WARRANTIES, INCLUDING, BUT NOT LIMITED TO, THE IMPLIED WARRANTIES OF MERCHANTABILITY AND FITNESS FOR A PARTICULAR PURPOSE ARE DISCLAIMED. IN NO EVENT SHALL THE COPYRIGHT OWNER OR CONTRIBUTORS BE LIABLE FOR ANY DIRECT, INDIRECT, INCIDENTAL, SPECIAL, EXEMPLARY, OR CONSEQUENTIAL DAMAGES (INCLUDING, BUT NOT LIMITED TO, PROCUREMENT OF SUBSTITUTE GOODS OR SERVICES; LOSS OF USE, DATA, OR PROFITS; OR BUSINESS INTERRUPTION) HOWEVER CAUSED AND ON ANY THEORY OF LIABILITY, WHETHER IN CONTRACT, STRICT LIABILITY, OR TORT (INCLUDING NEGLIGENCE OR OTHERWISE) ARISING IN ANY WAY OUT OF THE USE OF THIS SOFTWARE, EVEN IF ADVISED OF THE POSSIBILITY OF SUCH DAMAGE.

## ■ zlib

<http://www.zlib.net/>

zlib.h -- interface of the "zlib" general purpose compression library version 1.2.3, July 18th, 2005

Copyright (C) 1995 – 2004 Jean-loup Gailly and Mark Adler

This software is provided "as-is", without any express or implied warranty. In no event will the authors be held liable for any damages arising from the use of this software.

Permission is granted to anyone to use this software for any purpose, including commercial applications, and to alter it and redistribute it freely, subject to the following restrictions:

The origin of this software must not be misrepresented; you must not claim that you wrote the original software. If you use this software in a product, an acknowledgment in the product documentation would be appreciated but is not required.

Altered source versions must be plainly marked as such, and must not be misrepresented as being the original software.

This notice may not be removed or altered from any source distribution.

Jean-loup Gailly [jloup@gzip.org](mailto:jloup@gzip.org), Mark Adler [madler@alumni.caltech.edu](mailto:madler@alumni.caltech.edu)

## ■ cURL

<http://curl.haxx.se>

COPYRIGHT AND PERMISSION NOTICE

Copyright (c) 1996 – 2011, Daniel Stenberg, <[daniel@haxx.se](mailto:daniel@haxx.se)>.

All rights reserved.

Permission to use, copy, modify, and distribute this software for any purpose with or without fee is hereby granted, provided that the above copyright notice and this permission notice appear in all copies.

THE SOFTWARE IS PROVIDED "AS IS", WITHOUT WARRANTY OF ANY KIND, EXPRESS OR IMPLIED, INCLUDING BUT NOT LIMITED TO THE WARRANTIES OF MERCHANTABILITY, FITNESS FOR A PARTICULAR PURPOSE AND NONINFRINGEMENT OF THIRD PARTY RIGHTS. IN NO EVENT SHALL THE AUTHORS OR COPYRIGHT HOLDERS BE LIABLE FOR ANY CLAIM, DAMAGES OR OTHER LIABILITY, WHETHER IN AN ACTION OF CONTRACT, TORT OR OTHERWISE, ARISING FROM, OUT OF OR IN CONNECTION WITH THE SOFTWARE OR THE USE OR OTHER DEALINGS IN THE SOFTWARE.

Except as contained in this notice, the name of a copyright holder shall not be used in advertising or otherwise to promote the sale, use or other dealings in this Software without prior written authorization of the copyright holder.

## ■ c-ares

<http://c-ares.haxx.se>

Copyright 1998 by the Massachusetts Institute of Technology.

Permission to use, copy, modify, and distribute this software and its documentation for any purpose and without fee is hereby granted, provided that the above copyright notice appear in all copies and that both that copyright notice and this permission notice appear in supporting documentation, and that the name of M.I.T. not be used in advertising or publicity pertaining to distribution of the software without specific, written prior permission. M.I.T. makes no representations about the suitability of this software for any purpose. It is provided "as is" without express or implied warranty.



## ■ Informacja dotycząca licencji na oprogramowanie użyte w urządzeniu

Informacje dotyczące licencji GPL (GNU-General Public License), LGPL (GNU Lesser General Public License)

W niniejszym urządzeniu użyto oprogramowania GPL/LGPL i oprogramowania firm trzecich.

Po zakupie tego produktu użytkownik może uzyskać, modyfikować lub dystrybuować kod źródłowy oprogramowania GPL/LGPL używanego w niniejszym urządzeniu.

Firma Marantz dostarczy kod źródłowy zgodnie z licencjami GPL i LGPL na żądanie zgłoszone do centrum obsługi klienta, po kosztach aktualnych.

Firma Marantz nie udziela jednak żadnych gwarancji dotyczących kodu źródłowego.

Nie świadczymy również pomocy technicznej odnośnie zawartości kodu źródłowego.





**[www.marantz.com](http://www.marantz.com)**

You can find your nearest authorized distributor or dealer on our website.

**marantz**<sup>®</sup> is a registered trademark.

3520 10444 00AMA

Copyright © 2016 D&M Holdings Inc. All Rights Reserved.