



marantz®

Sinto Amplificatore A/V
SR5011

Manuale delle istruzioni

Pannello
anteriore

Display

Pannello
posteriore

Telecomando

Indice analitico



Accessori	7
Inserimento delle batterie	8
Raggio operativo del telecomando	8
Funzioni	9
Suono di alta qualità	9
Prestazioni elevate	10
Facile da usare	13
Nomi delle parti e funzioni	14
Pannello anteriore	14
Display	17
Pannello posteriore	19
Telecomando	23

Collegamenti

Collegamento degli altoparlanti	27
Installazione degli altoparlanti	27
Collegamento degli altoparlanti	34
Configurazione dell' altoparlante e impostazioni "Assegnaz. amplif."	38
Collegamento di una TV	50
Collegamento 1: TV dotata di connettore HDMI e compatibile con la funzione ARC (Audio Return Channel)	51
Collegamento 2 : TV dotata di connettore HDMI e incompatibile con la funzione ARC (Audio Return Channel)	52
Collegamento 3: TV senza connettore HDMI	53

Collegamento di un dispositivo di riproduzione	54
Collegamento di un ricevitore (Sintonizzatore satellitare/TV via cavo)	55
Collegamento di un riproduttore DVD o Blu-ray Disc	56
Collegamento di una videocamera o di un console per giochi	57
Collegamento di un dispositivo con connettore di uscita multicanale	58
Collegamento di un iPod o di un dispositivo di memoria USB alla porta USB	59
Collegamento di un'antenna FM/AM	61
Collegamento a una rete domestica (LAN)	63
LAN cablata	63
Wireless-LAN	64
Collegamento di un dispositivo di comando esterno	65
Prese REMOTE CONTROL	65
Prese DC OUT	66
Collegamento del cavo di alimentazione	67

Riproduzione

Funzionamento di base	69
Accensione	69
Selezione della sorgente di ingresso	69
Regolazione del volume	70
Disattivazione temporanea dell'audio (Tacetazione)	70
Riproduzione da lettore DVD/riproduttore Blu-ray Disc	70



Riproduzione di un iPod	71	Ascolto di Radio internet	95
Ascolto di brani musicali su un iPod	72	Ascolto di Radio internet	96
Impostazione della modalit� operativa (Navigazione iPod)	73	Riproduzione dell'ultima stazione radio internet ascoltata	97
Esecuzione della riproduzione ripetuta	75	Uso di vTuner per aggiungere stazioni radio internet ai preferiti	98
Esecuzione della riproduzione casuale	75	Riproduzione di file memorizzati su PC e NAS	99
Riproduzione di un dispositivo di memoria USB	76	Applicazione delle impostazioni di condivisione per file multimediali	100
Riproduzione di file memorizzati in dispositivi di memoria USB	77	Riproduzione di file memorizzati su PC e NAS	101
Ascolto della musica su un dispositivo Bluetooth	79		
Riproduzione di musica da un dispositivo Bluetooth	80		
Associazione con un dispositivo Bluetooth	82		
Riconnessione a questa unit� da un dispositivo Bluetooth	83		
Ascolto di trasmissioni FM/AM	84		
Ascolto di trasmissioni FM/AM	85		
Sintonizzazione mediante immissione della frequenza (Sintonizzazione diretta)	87		
Ricerca RDS	87		
Ricerca PTY	88		
Ricerca TP	89		
Testo radio	89		
Modifica della modalit� di sintonizzazione (Sintonizzazione)	90		
Sintonizzazione e preselezione automatica di stazioni (Presel. memoria auto)	90		
Pre-selezione della stazione radio corrente (Preselezione memoria)	91		
Ascolto delle stazioni di pre-selezione	91		
Specificazione di un nome per la stazione preselezionata (Nome preselez.)	92		
Esclusione delle stazioni radio pre-selezionate (Salta preselezione)	93		
Riattivazione delle stazioni pre-selezionate escluse	94		



Funzione AirPlay	103	Selezione di una modalit� sound	118
Riproduzione di brani dall'iPhone, dall'iPod touch o dall'iPad	104	Selezione di una modalit� sound	119
Riproduzione della musica di iTunes con l'unit�	104	Riproduzione Direct	120
Selezione di altoparlanti (dispositivi) multipli	105	Riproduzione Pure Direct	120
Esecuzione della riproduzione di iTunes con il telecomando dell'unit�	105	Riproduzione surround automatica	121
Funzione Spotify Connect	106	Funzione di controllo HDMI	130
Riproduzione della musica di Spotify con l'unit�	106	Procedura di impostazione	130
Funzioni utili	107	Funzione Smart Menu	131
Esecuzione della riproduzione ripetuta	108	Funzione timer di spegnimento	133
Esecuzione della riproduzione casuale	108	Uso del timer di spegnimento	134
Memorizzazione in Preferiti (Salva in Preferiti)	109	Funzione di selezione intelligente	135
Riproduzione di contenuti aggiunti a Preferiti	109	Richiamo delle impostazioni	136
Eliminazione di contenuto aggiunto a Preferiti	110	Modifica delle impostazioni	137
Ricerca di contenuto con parole chiave (Ricerca testuale)	110	Funzione di controllo web	138
Riproduzione simultanea di musica e di un'immagine preferita (Presentazione)	111	Controllo web dell'unit�	138
Impostazione dell'intervallo per la presentazione	112	Funzione di blocco del pannello	140
Regolazione del volume di ciascun canale per far corrispondere la sorgente di ingresso (Regolaz. Livello Canale)	113	Disattivazione del funzionamento di tutti i pulsanti	140
Regolazione del tono (Tono)	114	Disattivazione del funzionamento di tutti i pulsanti ad eccezione di VOLUME	140
Visualizzazione del video desiderato durante la riproduzione audio (Selezione video)	115	Annullamento della funzione di blocco del pannello	141
Regolazione della qualit� dell'immagine in base all'ambiente (Modo immagine)	116	Funzione di blocco del telecomando	142
Riproduzione della stessa musica in tutte le zone (Tutte Zone stereo)	117	Disattivazione del sensore del telecomando	142
		Attivazione del sensore del telecomando	142
		Riproduzione nella ZONE2 (Stanza diversa)	143
		Collegamento nelle ZONE2	143
		Riproduzione nella ZONE2	145



Impostazioni

Mappa menu	147
Operazioni menu	150
Immissione dei caratteri	151
Utilizzo dello schermo a pulsantiera	152
Audio	153
Regolaz. volume parlato	153
Regolaz. Liv. Subwoofer	153
Parametro surround	154
M-DAX	157
Ritardo audio	158
Volume	158
Audyssey®	159
EQ grafico	162
Video	164
Regol. immagine	164
Configur. HDMI	166
Impostazioni di uscita	171
On Screen Display	176
Formato TV	177

Ingressi	178
Assegna Ingresso	178
Rinomina sorgente	180
Nascondi sorgenti	181
Livello sorgente	181
Selezione ingresso	181
Altoparlanti	182
Imp. Audyssey®	182
Procedure per l'impostazione degli altoparlanti (Imp. Audyssey®)	184
Messaggi di errore	190
Recupero delle impostazioni "Imp. Audyssey®"	191
Impostazione manuale	192
Assegnaz. amplif.	192
Config. Altoparlanti	193
Distanze	198
Livelli	199
Crossover	200
Bassi	201
Altoparlante anteriore	202



Rete	203
Informazioni	203
Collegamento	203
Impostazione Wi-Fi	204
Impostazioni	207
Controllo rete	209
Nickname	209
Diagnostica	210
Generale	211
Lingua	211
ECO	211
Impostazione ZONE2	214
Rinomina Zona	215
Nomi Selez. Intellig.	215
Uscita trigger	216
Display frontale	216
Firmware	217
Informazioni	219
Dati utilizzo	221
Blocco configur.	221
Limitazione dell'area di funzionamento con il telecomando	222

Suggerimenti

Suggerimenti	224
Risoluzione dei problemi	226
Ripristino delle impostazioni di fabbrica	242

Appendice

Informazioni su HDMI	243
Funzione di conversione video	246
Riproduzione di contenuti dei dispositivi di memoria USB	248
Riproduzione di un dispositivo Bluetooth	249
Riproduzione di un file memorizzato su PC o NAS	250
Riproduzione della radio Internet	251
Funzione di memoria personale plus	251
Memorizzazione ultima funzione	251
Modalità sound e uscita canale	252
Modalità sound e parametri surround	253
Tipi di segnali di ingresso e relative modalità sound	256
Spiegazione dei termini	259
Informazioni sui marchi	268
Specifiche	270
Indice analitico	275
Licenza	278



Grazie per avere acquistato questo prodotto Marantz.

Per un funzionamento corretto, assicurarsi di leggere attentamente il presente manuale delle istruzioni prima di utilizzare il prodotto.

Una volta letto, custodirlo per consultazioni future.

Accessori

Verificare che le seguenti parti siano in dotazione con il prodotto.

 Guida di avvio rapido	 Istruzioni per la sicurezza	 Precauzioni sull'utilizzo delle batterie	 Nota sulla radio	 Etichette cavo
 Cavo di alimentazione	 Antenna FM per interni	 Antenna AM a telaio	 Microfono di calibrazione acustica	 Supporto per microfono di calibrazione acustica
 Telecomando	 Batterie R03/AAA			

Inserimento delle batterie

- 1 Far scorrere il coperchio posteriore nella direzione della freccia e staccarlo.

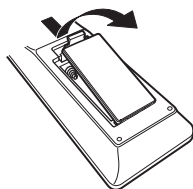

- 2 Inserire due batterie correttamente nel vano batteria come indicato.

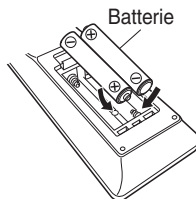

- 3 Riposizionare il coperchio posteriore.

NOTA

- Per prevenire danni o perdita di fluido della batteria:
 - Non utilizzare una batteria nuova con una vecchia.
 - Non utilizzare due tipi diversi di batterie.
- Se si prevede di non utilizzare il telecomando per un periodo prolungato, rimuovere le batterie dal telecomando.
- In caso di perdita di fluido della batteria, rimuoverlo attentamente dall'interno del vano batteria ed inserire delle nuove batterie.

Raggio operativo del telecomando

Puntare il telecomando al sensore del telecomando durante l'utilizzo.

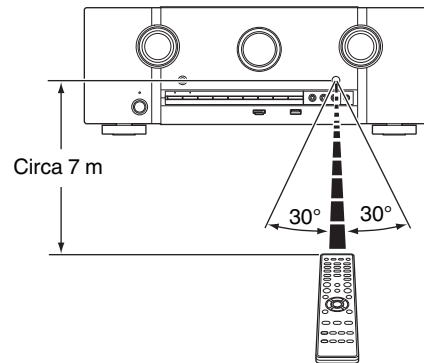

Funzioni

Suono di alta qualità

- **Grazie alla tecnologia basata su circuito discreto, l'amplificatore di potenza garantisce la stessa qualità per tutti i 7 canali (140 Watt x 7 canali)**

Per un realismo ottimale e una straordinaria gamma dinamica, la sezione dell'amplificatore di potenza include dispositivi di alimentazione discreti e non circuiti integrati.

Grazie all'uso di dispositivi di alimentazione discreti potenti e di alta qualità, l'amplificatore è in grado di gestire facilmente altoparlanti di fascia alta.

- **Amplificatore feedback corrente**

Questa unità utilizza un circuito amplificatore feedback corrente ad alta velocità per il suo preamplificatore in modo che i segnali di un lettore di dischi Blu-ray e altre apparecchiature che supportano formati audio ad alta definizione possano essere amplificati con alta fedeltà.

L'amplificatore feedback corrente ad alta velocità riproduce anche uno spazio sonoro naturale.

- **Dolby Atmos (p. 259)**

Questa unità è dotata di un decoder che supporta il formato audio Dolby Atmos. Il posizionamento o lo spostamento del suono viene accuratamente riprodotto tramite l'aggiunta di diffusori a soffitto, consentendo di sperimentare un campo sonoro surround incredibilmente naturale e realistico.

- **DTS:X**

Questa unità è dotata della tecnologia di decodifica DTS:X. Il DTS:X porta l'esperienza dell'home theater a nuovi livelli, grazie a una tecnologia audio immersiva basata sugli oggetti, che elimina i limiti dei canali. La flessibilità degli oggetti consente di ridimensionare l'audio su grandi o piccole dimensioni e di spostarlo nell'intera sala con una precisione mai raggiunta prima, per ottenere un'esperienza audio immersiva più ricca.



Prestazioni elevate

• Ingresso/uscita 4K 60 Hz supportati

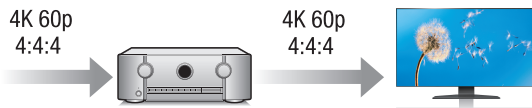

Quando 4K Ultra HD (High Definition) è usato, viene raggiunta una velocità di ingresso/uscita di 60 fotogrammi al secondo (60p) per i segnali video. Quando si è collegati a 4K Ultra HD e al televisore compatibile con un segnale di ingresso video a 60p, è possibile godere del senso di realismo disponibile solo con immagini ad alta definizione, anche durante la visualizzazione di video in rapido movimento. Questa unità supporta inoltre l'elaborazione di immagine per video a 4K 60p, 4:4:4 e 24-bit. Elaborando il video alla risoluzione originale, l'unità permette di godere di una qualità dell'immagine perfetta ad alta definizione.

• HDCP 2.2

Questa unità è compatibile con lo standard di protezione del copyright HDCP 2.2.

- Il processore video digitale converte i segnali video analogici (risoluzione SD) in HD (720p/1080p) e 4K (☞ p. 174)

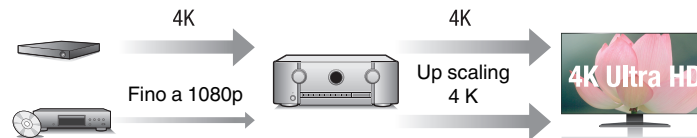

Questa unità è dotata di una funzione upscaling video 4K che consente a un video analogico o a un video SD (Definizione Standard) di essere emessi tramite HDMI a una risoluzione 4K (3840 x 2160 pixel). Questa funzione consente al dispositivo di essere collegato a un televisore usando un unico cavo HDMI e produce immagini ad alta definizione per qualsiasi sorgente video.

- I collegamenti HDMI consentono di collegarsi a diversi dispositivi AV digitali (8 ingressi, 2 uscite)

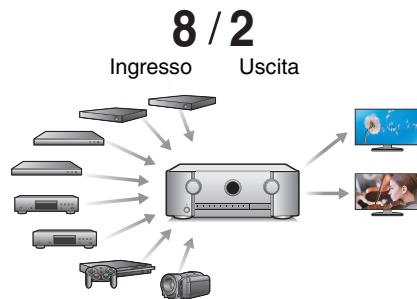

Questa unità è dotata di 8 ingressi HDMI e 2 uscite HDMI che consentono il collegamento a vari dispositivi compatibili con HDMI, quali lettori Blu-ray Disc, console di gioco e videocamere HD. Questa unità è dotata di 2 uscite monitor, che consentono di proiettare la stessa immagine allo stesso tempo usando questa unità.

- Il dispositivo è dotato di una funzione AirPlay® oltre alle funzioni di rete come Radio Internet, ecc. (☞ p. 103)

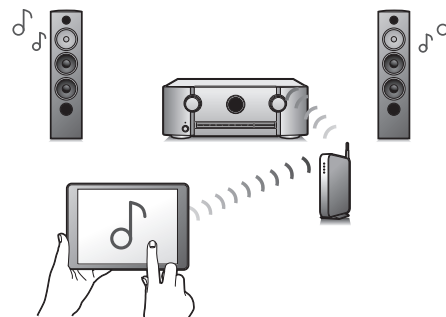

Con questa unità è possibile accedere a una vasta gamma di contenuti, ad esempio ascoltare la Radio internet, riprodurre file audio memorizzati nel PC e visualizzare sul televisore le fotografie memorizzate nel PC.

L'unità supporta inoltre Apple AirPlay, che consente di riprodurre in streaming le tracce della propria libreria musicale da iPhone®, iPad®, iPod touch® o da iTunes®.

- **Riproduzione di file DSD e FLAC tramite USB e reti**

Questa unità supporta la riproduzione di formati audio ad alta risoluzione come i file DSD (5,6 MHz) e FLAC 192 kHz. Fornisce una riproduzione di alta qualità di file ad alta risoluzione.

- Il collegamento wireless con dispositivi Bluetooth può essere eseguito facilmente (☞ p. 79)

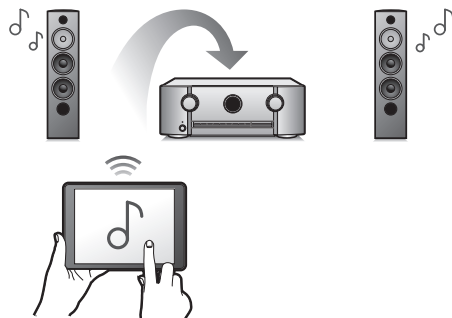

Si può godere della musica semplicemente collegandosi in modalità wireless con il proprio smartphone, tablet, PC, ecc.

- **Compatibile con il “Marantz 2016 AVR Remote App”* per l’esecuzione delle operazioni di base dell’unità con dispositivi iPad, iPhone o Android™ (Google, Amazon Kindle Fire)**

“Marantz 2016 AVR Remote App” è un software applicativo che consente di eseguire con un iPad, iPhone, smartphone o tablet Android operazioni di base quali l’accensione e lo spegnimento dell’unità, la regolazione del volume e il cambiamento di sorgente.

* Scaricare la versione appropriata di “Marantz 2016 AVR Remote App” per i dispositivi iOS o Android utilizzati. Questa unità deve essere collegata alla stessa rete LAN o Wi-Fi (LAN wireless) a cui è collegato l’iPhone o l’iPod touch.

- **Audio Multiroom (☞ p. 117)**

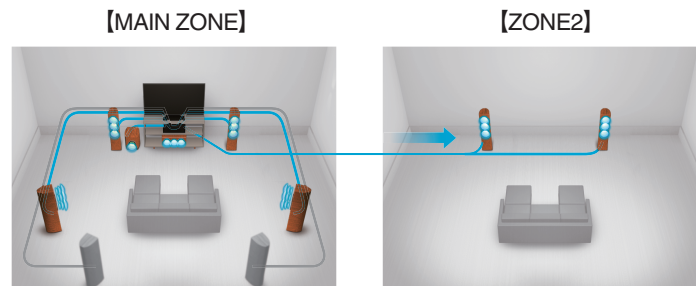

È possibile selezionare e riprodurre i rispettivi ingressi in MAIN ZONE e ZONE2.

Inoltre, quando viene utilizzata la funzione Tutte Zone stereo, si può ascoltare in tutte le zone contemporaneamente la musica riprodotta nella MAIN ZONE. Questa funzione è utile quando si desidera lasciare che la musica di sottofondo si diffonda in tutta la casa.

- **Progetto a risparmio energetico**

Questa unità è dotata di una funzione ECO Mode che consente di godere di musica e filmati, riducendo al contempo il consumo energetico durante l’uso, e anche di una funzione di standby automatico che consente di spegnere automaticamente l’alimentazione quando l’unità non è in uso. In questo modo, è possibile ridurre l’utilizzo superfluo di energia.

Facile da usare

- **“Assist. impostaz”, con istruzioni semplici da eseguire**

Innanzitutto, quando richiesto selezionare la lingua. Quindi, è sufficiente seguire le istruzioni visualizzate sullo schermo TV per configurare gli altoparlanti, la rete, ecc.

- **Interfaccia utente grafica semplice da utilizzare**

Questa unità è dotata di un'Interfaccia Utente Grafica per una migliore funzionalità.



Nomi delle parti e funzioni

Pannello anteriore

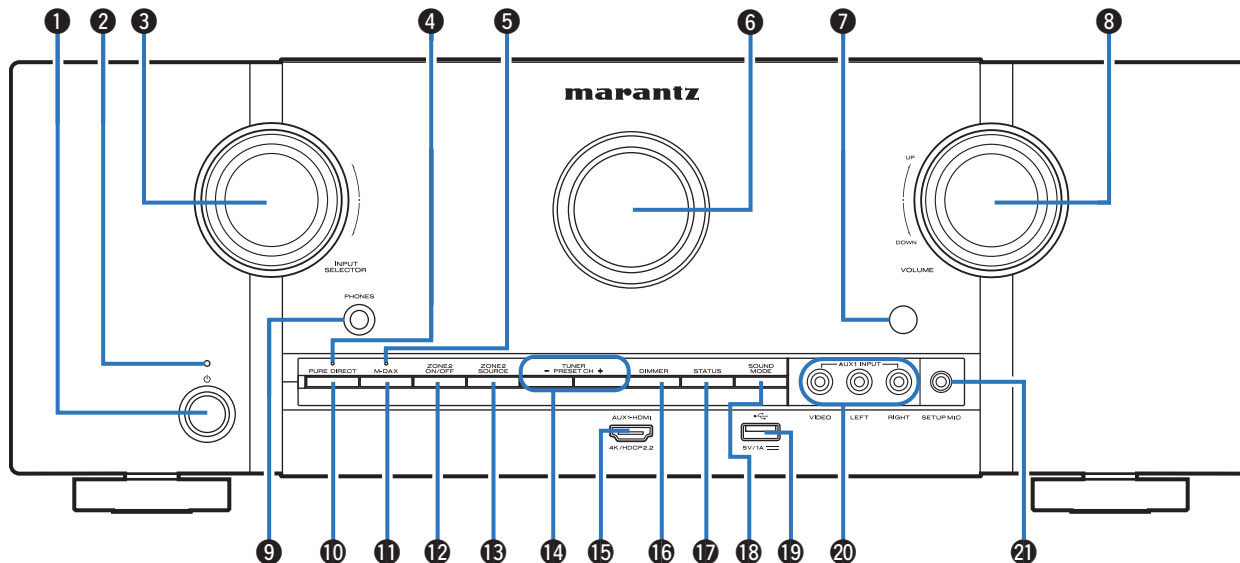

Per i dettagli, vedere la pagina successiva.

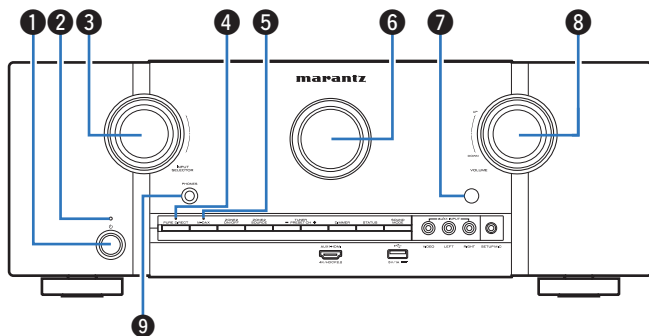

1 Pulsante di alimentazione (⏻)

Consente di accendere/spegnere (standby) la MAIN ZONE (stanza in cui è posizionata la presente unità). (☞ p. 69)

2 Indicatore di alimentazione

Indica lo stato di alimentazione, come descritto di seguito.

- Spento: Acceso
- Rosso: Standby normale
- Arancione:
 - Quando l'opzione "HDMI Controllo" è impostata su "Acceso" (☞ p. 168)
 - Quando l'opzione "Pass Through HDMI" è impostata su "Acceso" (☞ p. 167)
 - Quando la funzione "Controllo rete" è impostata su "Sempre attivo" (☞ p. 209)

3 Manopola INPUT SELECTOR

Consente di selezionare la sorgente di ingresso. (☞ p. 69)

4 Indicatore PURE DIRECT

Si accende quando la modalità "Pure Direct" è selezionata come modalità audio. (☞ p. 120)

5 Indicatore M-DAX

Si accende quando è selezionata la modalità M-DAX. (☞ p. 157)

6 Display

Visualizza varie informazioni. (☞ p. 17)

7 Sensore del telecomando

Riceve i segnali dal telecomando. (☞ p. 8)

8 Manopola VOLUME

Consente di regolare il volume. (☞ p. 70)

9 Presa cuffie (PHONES)

Utilizzata per collegare le cuffie.

Quando le cuffie sono collegate a questa presa, non verrà più emesso alcun suono dagli altoparlanti collegati o dai connettori PRE OUT.

NOTA

- Per evitare danni all'udito, non alzare eccessivamente il livello del volume durante l'ascolto con cuffie.

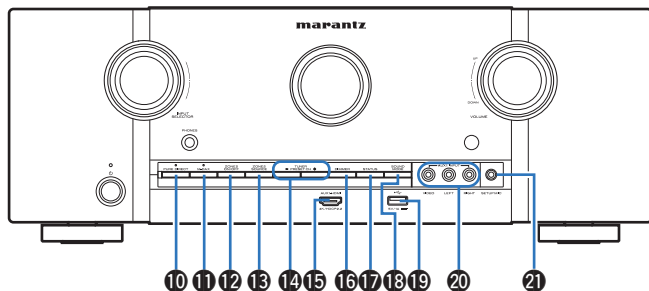

10 Pulsante PURE DIRECT

Consente di commutare la modalità audio tra Direct, Pure Direct e Auto surround.

- “Riproduzione Direct” (☞ p. 120)
- “Riproduzione Pure Direct” (☞ p. 120)
- “Riproduzione surround automatica” (☞ p. 121)

11 Pulsante M-DAX

Commuta la modalità M-DAX. (☞ p. 157)

12 Pulsante ZONE2 ON/OFF

Attiva o disattiva l'alimentazione di ZONE2 (Stanza diversa). (☞ p. 145)

13 Pulsante ZONE2 SOURCE

Consente di selezionare la sorgente di ingresso per ZONE2. (☞ p. 145)

14 Pulsanti del canale di preimpostazione del sintonizzatore (TUNER PRESET CH +, -)

Consentono di selezionare le stazioni radio preimpostate. (☞ p. 91)

15 Connettore AUX1-HDMI

Utilizzato per collegare dispositivi compatibili con l'uscita HDMI come videocamere e console per giochi. (☞ p. 57)

16 Pulsante DIMMER

Ogni volta che si preme, cambia la luminosità del display. (☞ p. 216)

17 Pulsante STATUS

Ad ogni pressione di questo pulsante, cambiano le informazioni sullo stato visualizzate sul display.

18 Pulsante SOUND MODE

Selezione della modalità sound. (☞ p. 118)

19 Porta USB (☞)

Utilizzata per collegare memorie USB (ad esempio i dispositivi di memoria USB) e il cavo USB in dotazione con l'iPod. (☞ p. 59)

20 Connettori AUX1 INPUT

Utilizzato per collegare dispositivi compatibili con l'uscita analogica come videocamere e console per giochi. (☞ p. 57)

21 Presa SETUP MIC

Utilizzata per collegare il microfono di configurazione del suono in dotazione. (☞ p. 185)

Display

Qui vengono visualizzati il nome della sorgente di ingresso, la modalità audio, i valori di configurazione ed altre informazioni.

■ Display standard

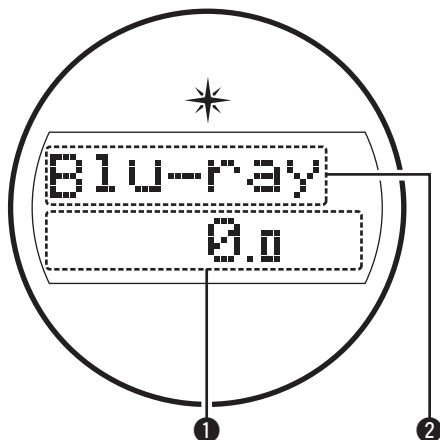

1 **Indicatore volume**

2 **Indicatore della sorgente di ingresso**

È visualizzato il nome della sorgente di ingresso selezionata.

Se il nome della sorgente di ingresso è stato modificato utilizzando "Rinomina sorgente" nel menu, è visualizzato il nome della sorgente di ingresso dopo la modifica. (☞ p. 180)

■ Display sintonizzatore

Si illuminano in base alle condizioni di ricezione quando la sorgente di ingresso è impostata su "Tuner".

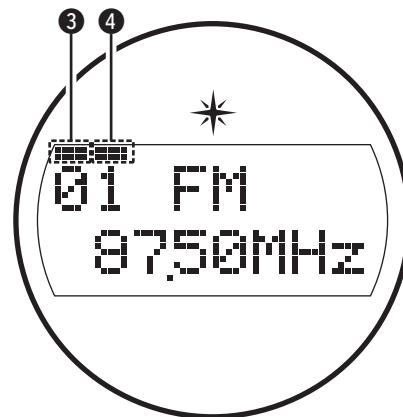

3 Si illumina quando la trasmissione è sintonizzata correttamente.

4 In modalità FM, si illumina durante la ricezione di trasmissioni stereo.

■ Indicatore del timer di spegnimento

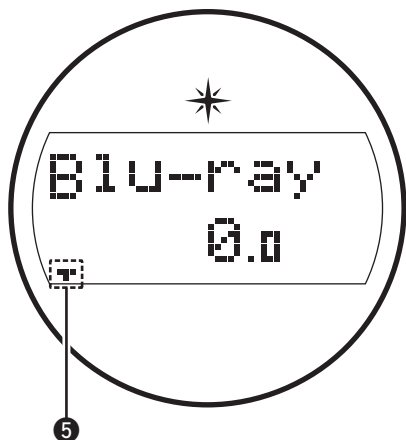

- 5 Si illumina quando è selezionata la modalità di spegnimento. (☞ p. 133)

■ Visualizzazione dell'alimentazione ZONE2 attiva

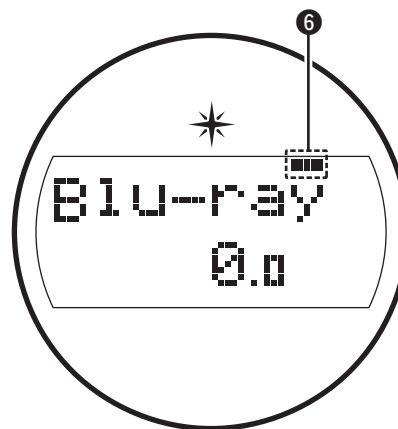

- 6 Si accende quando viene attivata l'alimentazione di ZONE2 (stanza separata). (☞ p. 145)

Pannello posteriore

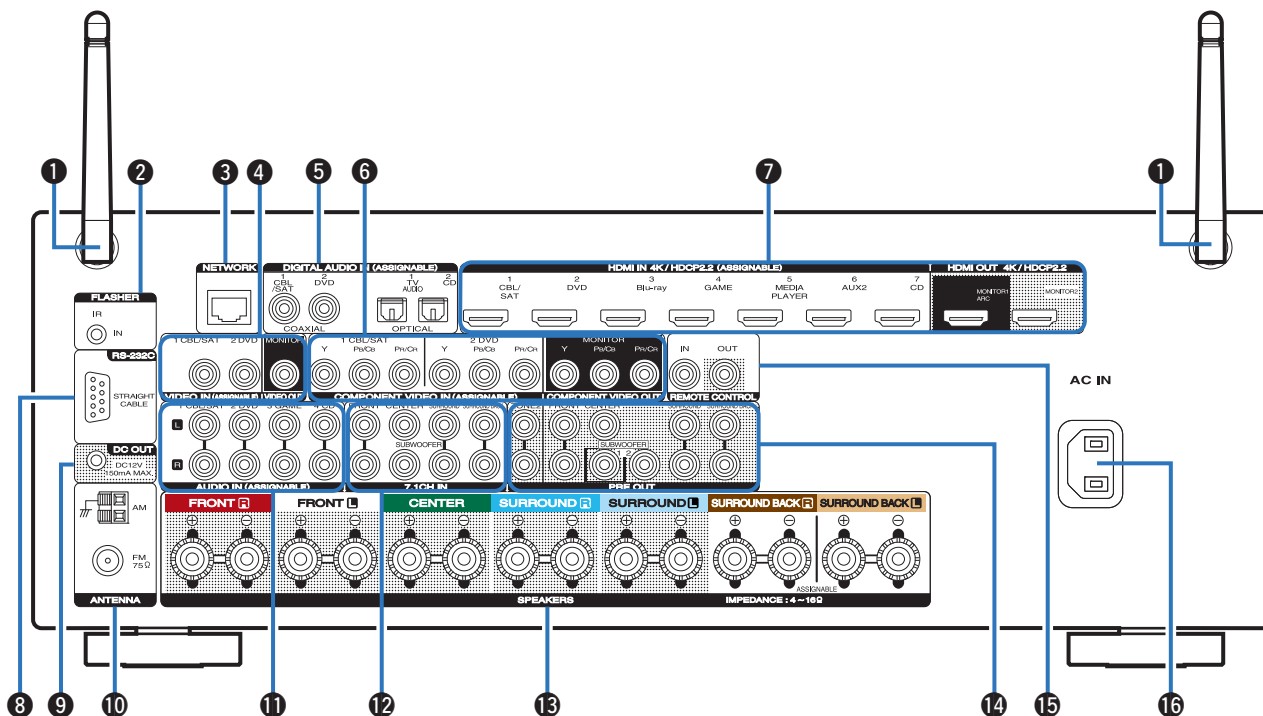

Per i dettagli, vedere la pagina successiva.

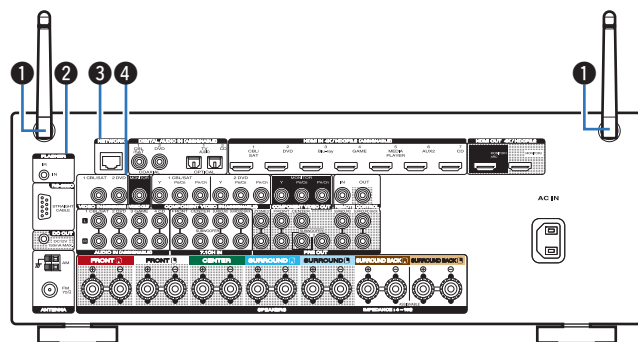

1 Antenne ad asta per Bluetooth/LAN wireless

Tenere questa antenna in posizione verticale durante la connessione a una rete tramite una LAN wireless, o quando si esegue il collegamento a un dispositivo palmare tramite Bluetooth. (☞ p. 64)

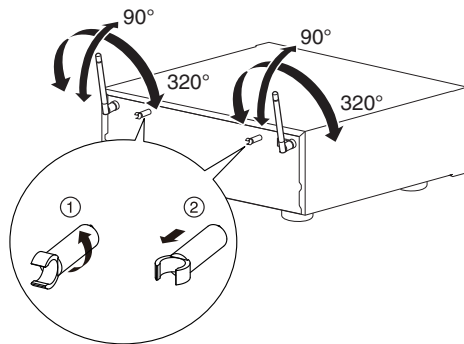

- La clip dell'antenna può essere rimossa dal pannello posteriore.

- 1 Ruotare la clip dell'antenna di 90 gradi verso sinistra.
- 2 Tirare verso di sé la clip dell'antenna.

- La clip dell'antenna è necessaria quando si trasporta l'unità. Conservarla in un luogo sicuro.
- Fissare la clip dell'antenna seguendo i passaggi per la rimozione della stessa in ordine inverso.

2 Presa FLASHER IN

Utilizzata quando si impiega un control box o un altro dispositivo di comando per controllare questa unità.

3 Connettore NETWORK

Usato per il collegamento ad un cavo LAN durante la connessione a una rete LAN cablata. (☞ p. 63)

4 Connettori video (VIDEO)

Utilizzati per collegare apparecchi dotati di connettori video.

- “Collegamento 3: TV senza connettore HDMI” (☞ p. 53)
- “Collegamento di un ricevitore (Sintonizzatore satellitare/TV via cavo)” (☞ p. 55)
- “Collegamento di un riproduttore DVD o Blu-ray Disc” (☞ p. 56)

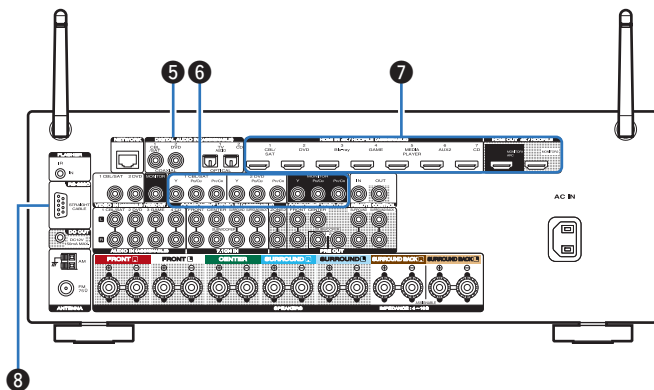

5 Connettori audio digitale (DIGITAL AUDIO)

- Utilizzati per collegare apparecchi dotati di connettori audio digitali.
- “Collegamento 2 : TV dotata di connettore HDMI e incompatibile con la funzione ARC (Audio Return Channel)” (☞ p. 52)
 - “Collegamento 3: TV senza connettore HDMI” (☞ p. 53)
 - “Collegamento di un ricevitore (Sintonizzatore satellitare/TV via cavo)” (☞ p. 55)
 - “Collegamento di un riproduttore DVD o Blu-ray Disc” (☞ p. 56)

6 Connettori video component (COMPONENT VIDEO)

- Utilizzati per collegare dispositivi dotati di connettori video component.
- “Collegamento 3: TV senza connettore HDMI” (☞ p. 53)
 - “Collegamento di un ricevitore (Sintonizzatore satellitare/TV via cavo)” (☞ p. 55)
 - “Collegamento di un riproduttore DVD o Blu-ray Disc” (☞ p. 56)

7 Connettori HDMI

- Utilizzati per collegare apparecchi dotati di connettori HDMI.
- “Collegamento 1: TV dotata di connettore HDMI e compatibile con la funzione ARC (Audio Return Channel)” (☞ p. 51)
 - “Collegamento 2 : TV dotata di connettore HDMI e incompatibile con la funzione ARC (Audio Return Channel)” (☞ p. 52)
 - “Collegamento di un ricevitore (Sintonizzatore satellitare/TV via cavo)” (☞ p. 55)
 - “Collegamento di un riproduttore DVD o Blu-ray Disc” (☞ p. 56)

8 Connettore RS-232C

Utilizzato per collegare i dispositivi di controllo domotico montati con i connettori RS-232C. Per maggiori informazioni sul controllo seriale di questa unità, consultare il manuale delle istruzioni del dispositivo di controllo domotico.

Eseguire anticipatamente l'operazione indicata di seguito.

- 1 Accendere questa unità.
- 2 Spegnerla da un'unità di controllo esterna.
- 3 Verificare che l'unità si trovi in modalità standby.

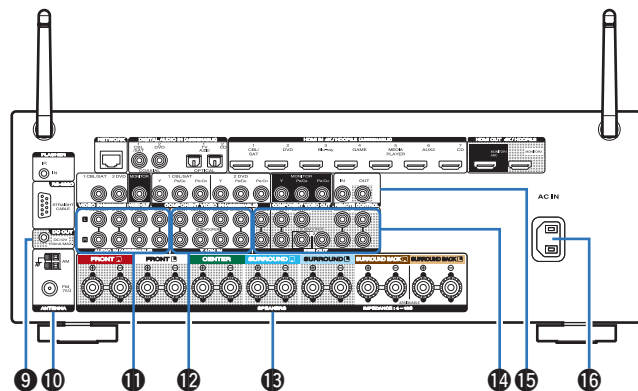

9 Prese DC OUT

Utilizzate per collegare dispositivi dotati della funzione trigger.
(☞ p. 66)

10 Terminali antenna FM/AM (ANTENNA)

Utilizzati per collegare le antenne FM e le antenne a telaio AM.
(☞ p. 61)

11 Connettori audio analogico (AUDIO)

Utilizzati per collegare dispositivi dotati di connettori audio analogico.

- “Collegamento di un ricevitore (Sintonizzatore satellitare/TV via cavo)” (☞ p. 55)
- “Collegamento di un riproduttore DVD o Blu-ray Disc” (☞ p. 56)

12 Connettori per ingresso a 7.1 canali (7.1CH IN)

Utilizzati per collegare un dispositivo dotato di connettori di uscita audio multicanale. (☞ p. 58)

13 Terminali altoparlante (SPEAKERS)

Utilizzati per collegare gli altoparlanti. (☞ p. 34)

14 Connettori PRE OUT

Utilizzati per collegare un subwoofer con amplificatore incorporato o un amplificatore di potenza esterno.

- “Collegamento del subwoofer” (☞ p. 35)
- “Collegamento 2: Collegamento mediante un amplificatore esterno (ZONE2)” (☞ p. 144)

15 Prese REMOTE CONTROL

Utilizzati per collegare ricevitori o trasmettitori ad infrarossi per controllare questa unità e i dispositivi esterni da un'altra stanza.
(☞ p. 65)

16 Ingresso CA (AC IN)

Utilizzato per collegare il cavo di alimentazione. (☞ p. 67)

NOTA

- Non toccare i pin interni dei connettori sul pannello posteriore. Una carica elettrostatica potrebbe danneggiare permanentemente l'apparecchio.

Telecomando

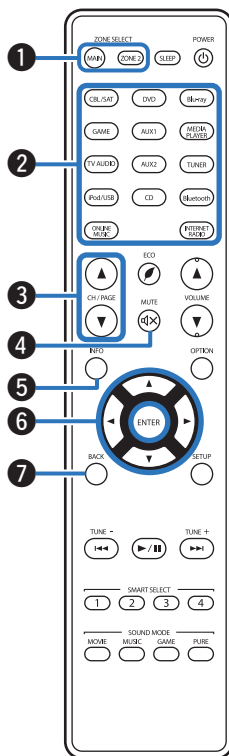

1 Pulsanti ZONE SELECT

Consente di cambiare la zona (MAIN ZONE, ZONE2) controllata dal telecomando.

- “Riproduzione nella ZONE2” (☞ p. 145)
- “Operazioni menu” (☞ p. 150)

2 Pulsanti di selezione della sorgente di ingresso

Consentono di selezionare la sorgente di ingresso.

- “Selezione della sorgente di ingresso” (☞ p. 69)
- “Riproduzione nella ZONE2” (☞ p. 145)

3 Pulsanti di ricerca canali/pagine (CH/PAGE ▲▼)

Consentono di selezionare le stazioni radio registrate nelle preimpostazioni o di cambiare le pagine. (☞ p. 91)

4 Pulsante MUTE (🔇)

Disattiva l’audio in uscita.

- “Disattivazione temporanea dell’audio (Tacetazione)” (☞ p. 70)
- “Disattivazione temporanea dell’audio (Tacetazione) (ZONE2)” (☞ p. 146)

5 Pulsante informazioni (INFO)

Consente di visualizzare le informazioni di stato sullo schermo TV. (☞ p. 220)

6 Pulsanti cursore (▲▼◀▶)

Consentono di selezionare le varie voci.

7 Pulsante BACK

Consente di tornare alla schermata precedente.

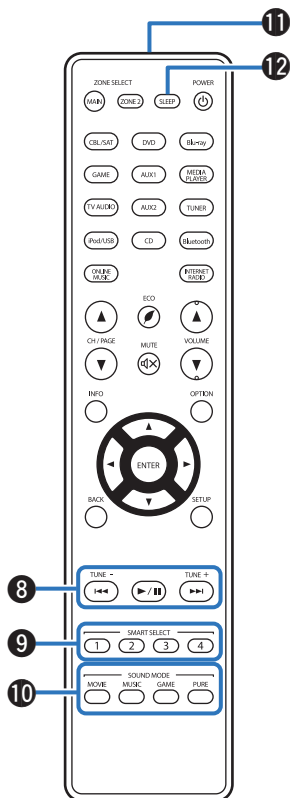

8 Pulsanti di sistema

Consentono di eseguire le operazioni relative alla riproduzione.

Pulsanti di sintonizzazione su/giù (TUNE +, -)

Consentono di selezionare sia le trasmissioni FM che quelle AM. (☞ p. 85)

9 Pulsanti SMART SELECT (1 - 4)

Consentono di richiamare le impostazioni registrate per ciascun pulsante, quali la sorgente di ingresso, il livello del volume e le impostazioni della modalità audio. (☞ p. 135)

10 Pulsanti SOUND MODE

Consentono di selezionare la modalità audio. (☞ p. 118)

11 Trasmettitore del segnale del telecomando

Trasmette i segnali del telecomando. (☞ p. 8)

12 Pulsante SLEEP

Imposta il timer di spegnimento. (☞ p. 133)

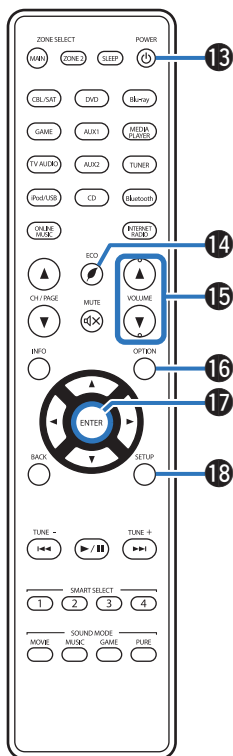
**13 Pulsante POWER (⏻)**

Accende o spegne l'unità.

- “Accensione” (☞ p. 69)
- “Riproduzione nella ZONE2” (☞ p. 145)

14 Pulsante ECO Mode (🌿)

Consente di passare alla Modalità ECO. (☞ p. 211)

15 Pulsanti VOLUME (▲▼)

Consentono di regolare il livello del volume.

- “Regolazione del volume” (☞ p. 70)
- “Regolazione del volume (ZONE2)” (☞ p. 146)

16 Pulsante OPTION

Consente di visualizzare il menu delle opzioni sullo schermo del televisore.

17 Pulsante ENTER

Consente di determinare la selezione.

18 Pulsante SETUP

Consente di visualizzare il menu sullo schermo TV. (☞ p. 150)

Sommario









Collegamento degli altoparlanti	27
Collegamento di una TV	50
Collegamento di un dispositivo di riproduzione	54
Collegamento di un iPod o di un dispositivo di memoria USB alla porta USB	59
Collegamento di un'antenna FM/AM	61
Collegamento a una rete domestica (LAN)	63
Collegamento di un dispositivo di comando esterno	65
Collegamento del cavo di alimentazione	67

NOTA

- Non collegare il cavo di alimentazione prima di aver completato tutti i collegamenti. Tuttavia, durante l'esecuzione di "Assist. impostaz", seguire le istruzioni nella schermata "Assist. impostaz" (pagina 8 nella "Guida di avvio rapido" separata) per effettuare i collegamenti. (Durante la procedura "Assist. impostaz", i connettori di ingresso/uscita non conducono corrente.)
- Non unire i cavi di alimentazione ai cavi di connessione. Ciò può provocare ronzii o altri rumori.

Cavi utilizzati per i collegamenti

Utilizzare i cavi necessari per i dispositivi da collegare.

Cavo dell'altoparlante	
Cavo del subwoofer	
Cavo HDMI	
Cavo video component	
Cavo video	
Cavo digitale coassiale	
Cavo ottico	
Cavo audio	
Cavo LAN	

Collegamento degli altoparlanti

Installare i diffusori e collegarli a questa unità. (“Installazione degli altoparlanti” (🔍 p. 27), “Collegamento degli altoparlanti” (🔍 p. 34))

Installazione degli altoparlanti

Determinare il sistema di altoparlanti in base al numero di altoparlanti in uso e installare i singoli altoparlanti e il subwoofer nella stanza. L'installazione dell'altoparlante è spiegata usando questo esempio di una installazione tipica.

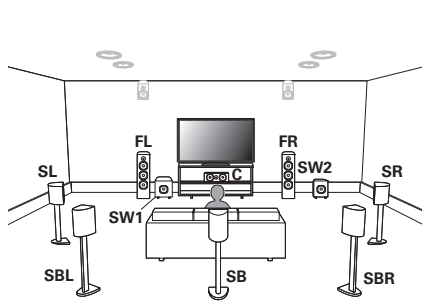

FL/FR

(Diffusore anteriore sinistro/destro):

Posizionare gli altoparlanti FRONT sinistro e destro in modo che siano equidistanti dalla posizione di ascolto principale. Anche la distanza tra ogni altoparlante e la TV deve essere uguale.

C

(Diffusore centrale):

Posizionare l'altoparlante CENTRALE davanti e al centro del televisore, tra gli altoparlanti anteriori sinistro e destro.

SL/SR

(Diffusore surround sinistro/destro):

Posizionare gli altoparlanti SURROUND sinistro e destro in modo che siano equidistanti sul lato sinistro e destro della posizione di ascolto principale. Se non si dispone di altoparlanti surround posteriori, spostare gli altoparlanti surround leggermente dietro la posizione di ascolto.

SBL/SBR

(Diffusore surround posteriore sinistro/destro):

Posizionare gli altoparlanti SURROUND BACK sinistro e destro in modo che siano equidistanti dalla posizione di ascolto principale e direttamente dietro la stessa. Se si utilizza un solo altoparlante surround posteriore (SB), collocarlo direttamente dietro la posizione di ascolto.

SW 1/2

(Subwoofer):

Collocare il SUBWOOFER in una posizione ideale accanto agli altoparlanti anteriori. Se si utilizzano due subwoofer, posizzionarli in modo simmetrico lungo la parte frontale della stanza.

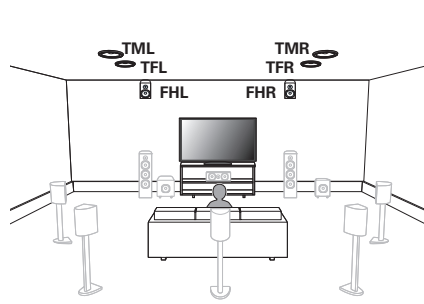
**FHL/FHR**

(Diffusore anteriore di altezza sinistro/destro):

Posizionare gli altoparlanti FRONT HEIGHT (ALTEZZA ANTERIORI) sinistro e destro direttamente al di sopra degli altoparlanti anteriori. Montarli il più vicino possibile al soffitto e puntarli verso la posizione di ascolto principale.

TFL/TFR

(Diffusore superiore anteriore sinistro/destro):

Montare gli altoparlanti TOP FRONT (ANTERIORI SUPERIORI) sinistro e destro sul soffitto leggermente di fronte alla posizione di ascolto principale e allineati con gli altoparlanti anteriori sinistro e destro.

TML/TMR

(Diffusore superiore centrale sinistro/destro):

Montare gli altoparlanti TOP MIDDLE (CENTRALI SUPERIORI) sinistro e destro direttamente sopra la posizione di ascolto principale e allineati con gli altoparlanti anteriori sinistro e destro.

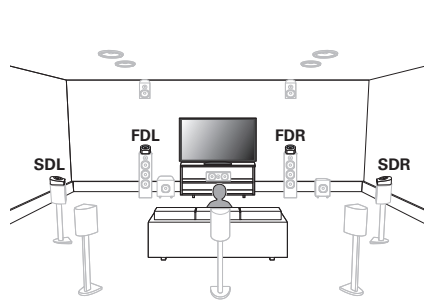

FDL/FDR
(Diffusore anteriore
Dolby sinistro/
destro):

Posizionare l'altoparlante FRONT Dolby Atmos Enabled sopra l'altoparlante anteriore. Per un altoparlante Dolby Atmos Enabled integrato con un altoparlante anteriore, posizionare l'altoparlante Dolby Atmos Enabled al posto dell'altoparlante anteriore.

SDL/SDR
(Diffusore surround
Dolby sinistro/
destro):

Posizionare l'altoparlante SURROUND Dolby Atmos Enabled sopra l'altoparlante surround. Per un altoparlante Dolby Atmos Enabled integrato con un altoparlante surround, posizionare l'altoparlante Dolby Atmos Enabled al posto dell'altoparlante surround.

Informazioni relative agli altoparlanti Dolby Atmos Enabled

Gli altoparlanti Dolby Atmos Enabled riflettono il suono dal soffitto per consentire al suono di provenire da sopra la testa usando uno speciale altoparlante puntato verso l'alto che è posizionato sul pavimento.

È possibile ascoltare il suono Dolby Atmos 3D persino in un ambiente in cui non è possibile installare gli altoparlanti sul soffitto.

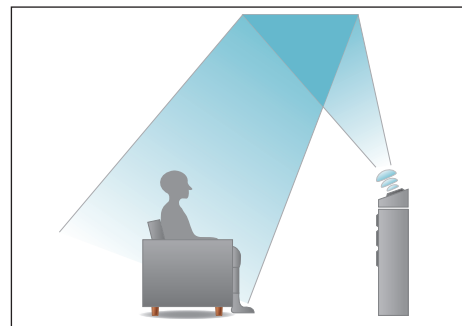



- Questa unità è compatibile con gli standard Dolby Atmos e DTS:X, che offrono una sensazione surround ancora più ampia e profonda.
- Il Dolby Atmos non è supportato in una configurazione a 5.1 canali o inferiore.
- Il DTS:X può venire selezionato indipendentemente dalla configurazione dei diffusori.
- Nella figura seguente è indicata l'altezza standard per l'installazione dei singoli altoparlanti. Tale altezza è indicativa.

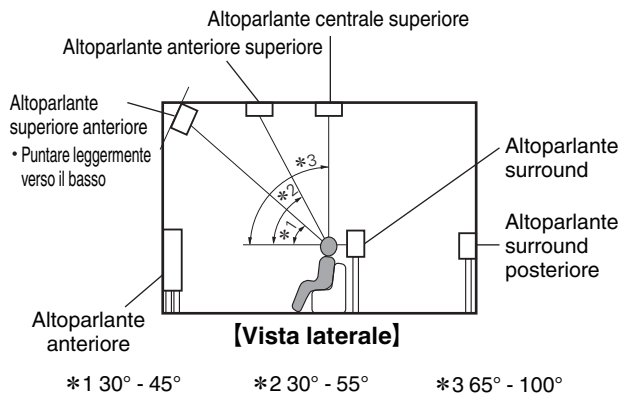

Layout degli altoparlanti di altezza

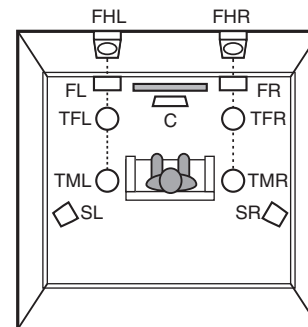

[Vista dall'alto]



■ Se sono installati altoparlanti a 7.1 canali con altoparlanti surround posteriori

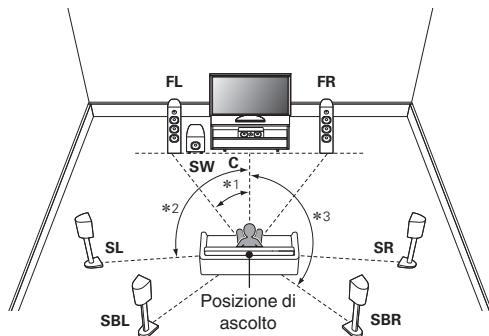

*1 22° - 30° *2 90° - 110° *3 135° - 150°



- Se si utilizza un solo altoparlante surround posteriore, collocarlo direttamente dietro la posizione di ascolto.

■ Se sono installati altoparlanti a 5.1 canali

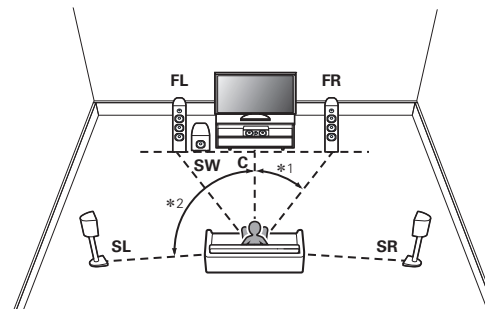

*1 22° - 30° *2 120°

■ Disposizione comprendente diffusori di altezza e diffusori da soffitto

□ Esempio di disposizione dei diffusori di altezza

Combinazione di disposizione a 5.1 canali e diffusori anteriori di altezza.

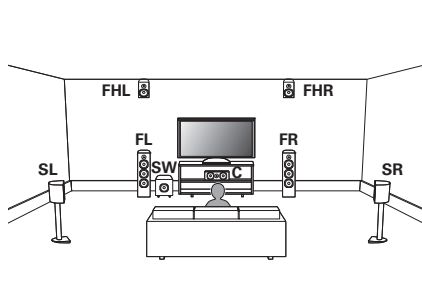

□ Esempio di disposizione dei diffusori da soffitto

Combinazione di disposizione a 5.1 canali e diffusori superiori centrali.

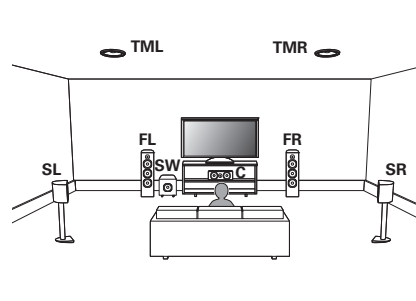

❑ Esempio di disposizione dei diffusori Dolby Atmos Enabled

Combinazione di disposizione a 5.1 canali e diffusori Dolby anteriori.

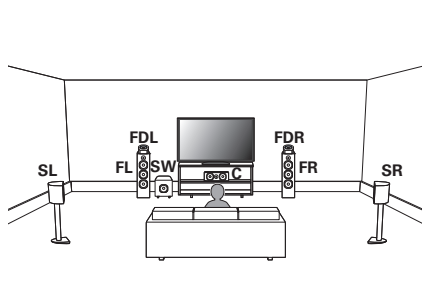

Collegamento degli altoparlanti

In questa sezione verrà spiegato come collegare all'unità gli altoparlanti presenti nella stanza.

In questa sezione verrà spiegato come collegare all'unità gli altoparlanti presenti nella stanza secondo una configurazione standard.

NOTA

- Scollegare la spina dell'unità dalla presa elettrica prima di collegare gli altoparlanti. Spegner
- Collegare i cavi degli altoparlanti in modo che non fuoriescano dai terminali degli altoparlanti. Se i fili con anima toccano il pannello posteriore oppure se i lati + e - sono in contatto, può essere attivato il circuito di protezione. ("Circuito di protezione" (☞ p. 267))
- Non toccare mai i terminali dei diffusori quando il cavo di alimentazione è collegato. In caso contrario, si potrebbero causare scosse elettriche. Durante l'esecuzione di "Assist. impostaz" (pagina 8 nella "Guida di avvio rapido" separata), seguire le istruzioni nella schermata "Assist. impostaz" per effettuare i collegamenti. (Quando è in esecuzione la funzione "Assist. impostaz" i terminali dei diffusori non sono alimentati.)
- Utilizzare altoparlanti con impedenza compresa tra 4 e 16 Ω /ohm.

NOTA

- Eseguire le seguenti impostazioni quando si usa un altoparlante con un'impedenza di 4 - 6 Ω /ohm.
 1. Premere e tenere premuti ZONE2 SOURCE e STATUS sull'unità principale contemporaneamente per almeno 3 secondi.
Sul display viene visualizzato "Video Format < PAL>".
 2. Premere DIMMER sull'unità principale per due volte.
"Sp.Imp.:<8ohms>" appare sul display.
 3. Premere TUNER PRESET CH + o TUNER PRESET CH - sull'unità principale per selezionare l'impedenza.

6ohms:	Selezionare quando l'impedenza per uno qualsiasi degli altoparlanti collegati è 6 Ω /ohm.
4ohms:	Selezionare quando l'impedenza per uno qualsiasi degli altoparlanti collegati è 4 Ω /ohm.
 4. Premere il STATUS dell'unità principale per completare l'impostazione.



■ Collegamento dei cavi degli altoparlanti

Controllare con attenzione i canali sinistro (L) e destro (R) e le polarità + (rosso) e - (nero) sugli altoparlanti da collegare all'unità, assicurandosi di collegare correttamente canali e polarità.

- 1 Eliminare circa 10 mm di copertura dalla punta del cavo altoparlante, quindi torcere bene il filo con anima oppure terminarlo.



- 2 Girare il terminale dell'altoparlante in senso antiorario per allentarlo.



- 3 Inserire il filo del cavo nel terminale dell'altoparlante.

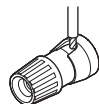

- 4 Girare il terminale dell'altoparlante in senso orario per serrarlo.

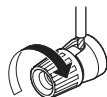

■ Collegamento del subwoofer

Utilizzare un apposito cavo per collegare il subwoofer. All'unità è possibile collegare due subwoofer.

Lo stesso segnale è emesso dai rispettivi terminali del subwoofer.

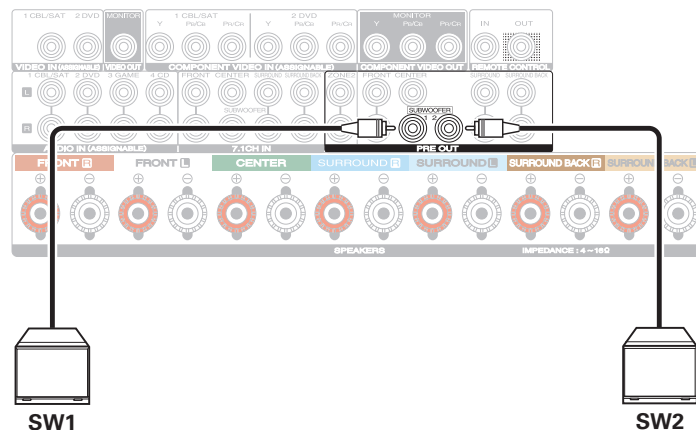

■ Informazioni relative alle etichette dei cavi (in dotazione) per l'identificazione dei canali

La sezione di visualizzazione dei canali per i terminali degli altoparlanti nel pannello posteriore è contraddistinta da colori specifici, in modo da identificare ogni canale.

Applicare l'etichetta del cavo corrispondente a ciascun diffusore sul relativo cavo per ciascun diffusore. Questa procedura semplifica il collegamento del cavo corretto ai terminali per i diffusori sul pannello posteriore.

Diffusore	Colore
FRONT L	Bianco
FRONT R	Rosso
CENTER	Verde
SURROUND L	Azzurro
SURROUND R	Blu
SURROUND BACK L	Beige
SURROUND BACK R	Marrone
FRONT HEIGHT L	Beige
FRONT HEIGHT R	Marrone
ZONE2 L	Beige
ZONE2 R	Marrone
TOP FRONT L	Beige
TOP FRONT R	Marrone
TOP MIDDLE L	Beige
TOP MIDDLE R	Marrone
FRONT DOLBY L	Beige
FRONT DOLBY R	Marrone
SURROUND DOLBY L	Beige
SURROUND DOLBY R	Marrone
SUBWOOFER	Nero

Applicare l'etichetta del cavo per ciascun canale al relativo cavo per il diffusore, come mostrato nella figura.

Fare riferimento alla tabella e applicare l'etichetta su ciascun cavo dell'altoparlante.

Quindi, effettuare i collegamenti in modo che il colore del terminale del diffusore corrisponda a quello dell'etichetta del cavo.

[Come applicare l'etichetta del cavo]

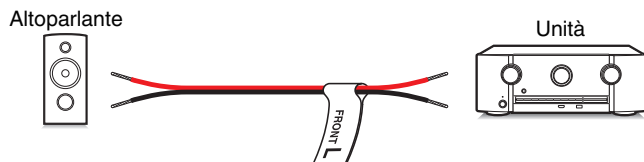

Configurazione dell' altoparlante e impostazioni "Assegnaz. amplif."

Questa unità è dotata di un amplificatore di potenza integrato a 7 canali. Oltre al sistema di base a 5.1 canali, è possibile configurare un'ampia gamma di sistemi di diffusori modificando le impostazioni "Assegnaz. amplif." per adattarle all'applicazione, ad esempio sistemi a 7.1 canali, collegamenti in biamplificazione e sistemi a 2 canali per la riproduzione multi-zona. (🔧 p. 192)

Eseguire le impostazioni "Assegnaz. amplif." per l'adattamento al numero di stanze e alla configurazione degli altoparlanti da installare. (🔧 p. 192)

Riprodurre altoparlante e zona		Impostazione della modalità operativa ("Assegnaz. amplif.")	Pagina di collegamento
MAIN ZONE	ZONE2		
5.1 canali	A 2 canali (pre-out)	Può essere impostata in tutte le modalità della funzione "Assegnaz. amplif."	39
7.1 canali (surround back)	A 2 canali (pre-out)	Surround post. (Default)	40
7.1 canali (front height)	A 2 canali (pre-out)	Frontali alti	41
A 7.1 canali (superiori anteriori)	A 2 canali (pre-out)	Sup. anter.	42
A 7.1 canali (superiori centrali)	A 2 canali (pre-out)	Sup. centr.	43
A 7.1 canali (diffusori anteriori Dolby Atmos Enabled)	A 2 canali (pre-out)	Dolby Anter.	44
A 7.1 canali (diffusori surround Dolby Atmos Enabled)	A 2 canali (pre-out)	Dolby Surr.	45
5.1 canali (collegamento bi-amp per amplificatore anteriore)	A 2 canali (pre-out)	Bi-Amp	46
5.1 canali + secondo paio di diffusori anteriori	A 2 canali (pre-out)	Front B	47
5.1 canali	2 canali (uscita per diffusori)	ZONE2	48



- La modalità audio che può essere selezionata varia in base alla configurazione degli altoparlanti. Vedere "Rapporto tra le modalità audio e l'uscita del canale" (🔧 p. 252) per le modalità audio supportate.



■ Riproduzione a 5.1 canali

Funziona come un impianto surround a 5.1 canali di base.

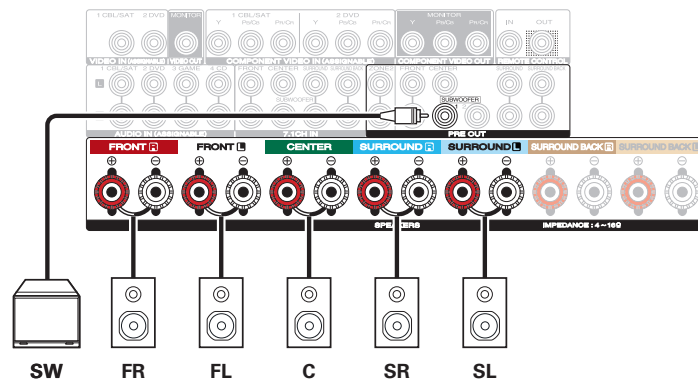
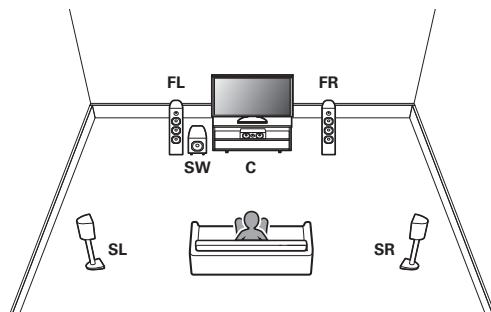

■ Riproduzione a 7.1 canali

Impianto per riproduzione surround a 7.1 canali.

□ Collegamenti di esempio quando si utilizzano diffusori surround posteriori

Questo impianto surround a 7.1 canali è uguale a un impianto di base a 5.1 canali, ma con altoparlanti surround posteriori.

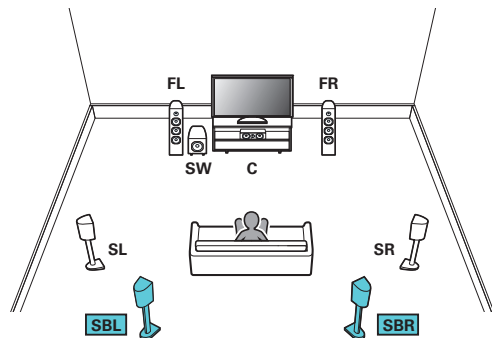

- Impostare "Modo Assegn." su "Surround post." nel menu. (☞ p. 192)

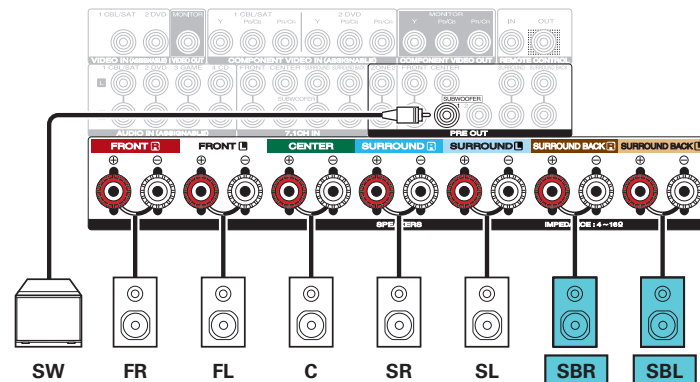

- Se si utilizza un singolo diffusore surround posteriore, collegarlo al terminale SURROUND BACK L.

□ Esempi di collegamenti quando si utilizzano diffusori anteriori di altezza

Questo sistema surround a 7.1 canali è identico a un impianto di base a 5.1 canali, ma con diffusori anteriori di altezza.

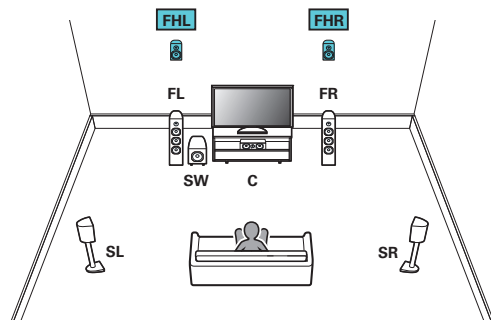

- Impostare "Modo Assegn." su "Frontali alti" nel menu. (☞ p. 192)

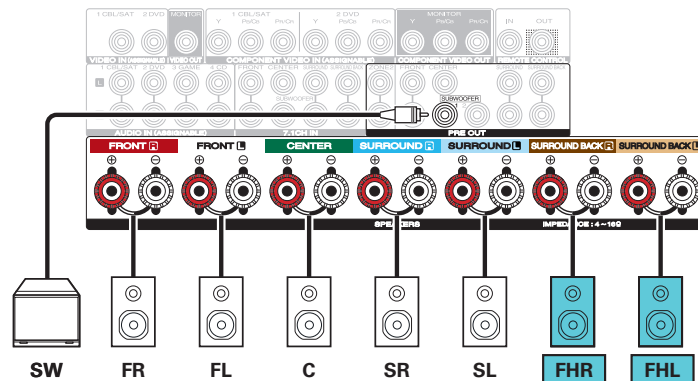

□ Esempi di collegamenti quando si utilizzano diffusori superiori anteriori

Questo sistema surround a 7.1 canali è identico a un impianto di base a 5.1 canali, ma con diffusori superiori anteriori.

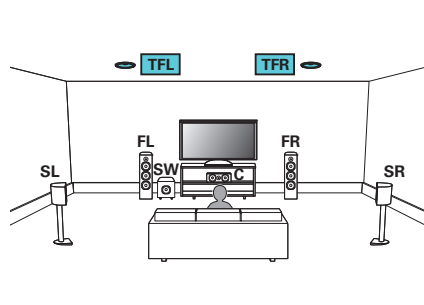

- Impostare "Modo Assegn." su "Sup. anter." nel menu. (☞ p. 192)

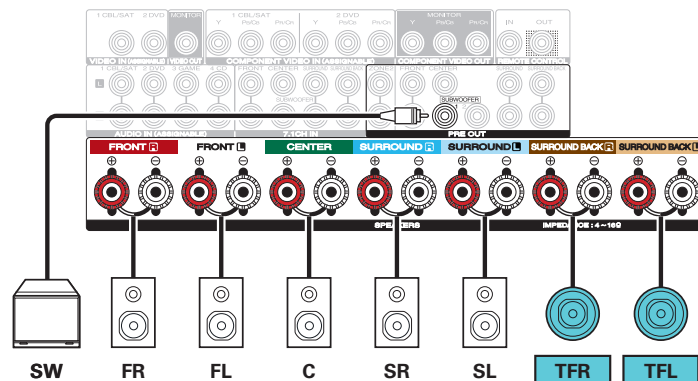

□ Esempi di collegamenti quando si utilizzano diffusori superiori centrali

Questo sistema surround a 7.1 canali è identico a un impianto di base a 5.1 canali, ma con diffusori superiori centrali.

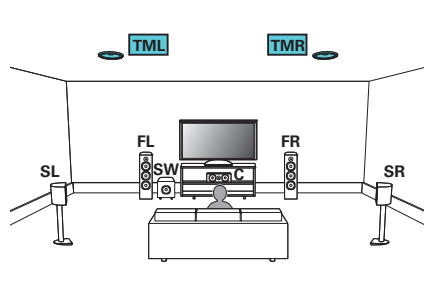

- Impostare "Modo Assegn." su "Sup. centr." nel menu. (☞ p. 192)

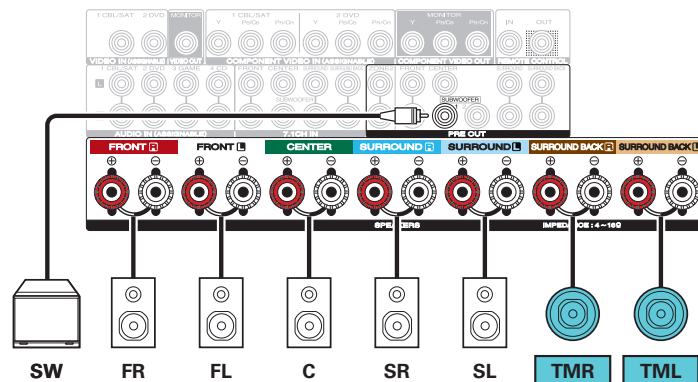

□ Esempi di collegamenti quando si utilizzano diffusori anteriori Dolby Atmos Enabled

Questo sistema surround a 7.1 canali è identico a un impianto di base a 5.1 canali, ma con diffusori anteriori Dolby Atmos Enabled.

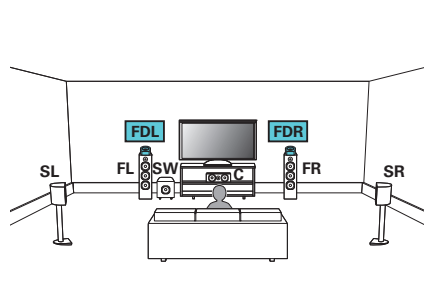

- Impostare "Modo Assegn." su "Dolby anteriori" nel menu. (☞ p. 192)

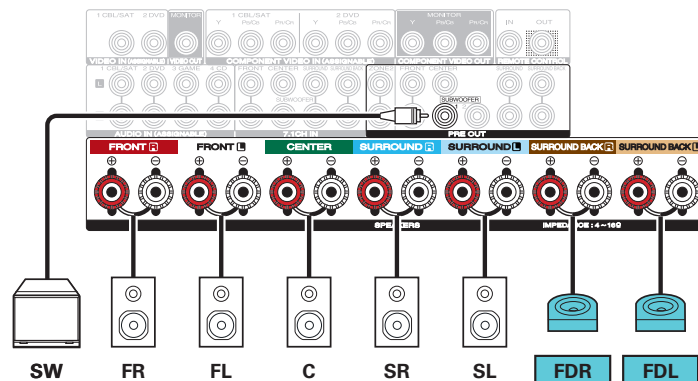

❑ Esempi di collegamenti quando si utilizzano diffusori surround Dolby Atmos Enabled

Questo sistema surround a 7.1 canali è identico a un impianto di base a 5.1 canali, ma con diffusori surround Dolby Atmos Enabled.

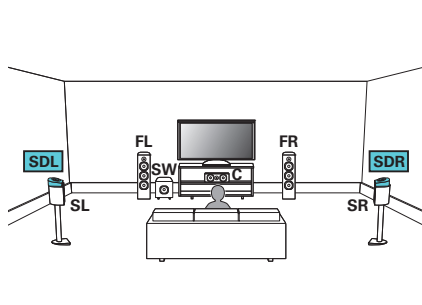

- Impostare "Modo Assegn." su "Dolby Surr." nel menu. (☞ p. 192)

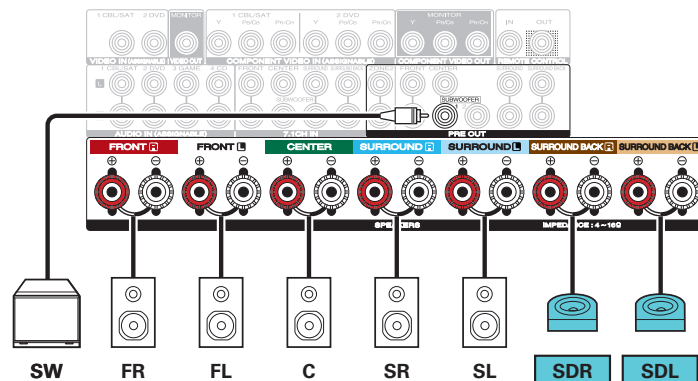

■ Riproduzione a 5.1 canali (collegamento bi-amplicato del diffusore anteriore)

Questo sistema riproduce a 5.1 canali. È possibile utilizzare il collegamento bi-amp per altoparlanti anteriori. Il collegamento bi-amp è un metodo per collegare amplificatori separati al terminale del tweeter e al terminale del woofer di un altoparlante che supporta la bi-amplificazione. Questa connessione consente all'EMF posteriore (ritorno di alimentazione senza uscita) dal woofer di affluire nel tweeter senza che la qualità del suono sia compromessa, producendo un livello di qualità del suono superiore.

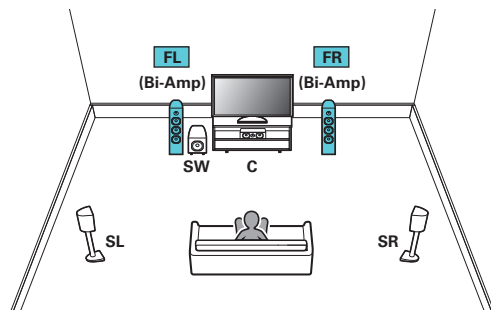

- Impostare “Modo Assegn.” su “Bi-Amp” nel menu. (☞ p. 193)

NOTA

- Quando si creano collegamenti bi-amp, assicurarsi di rimuovere la piastra o il cavetto di corto-circuito fra i terminali del woofer e del tweeter dell'altoparlante.

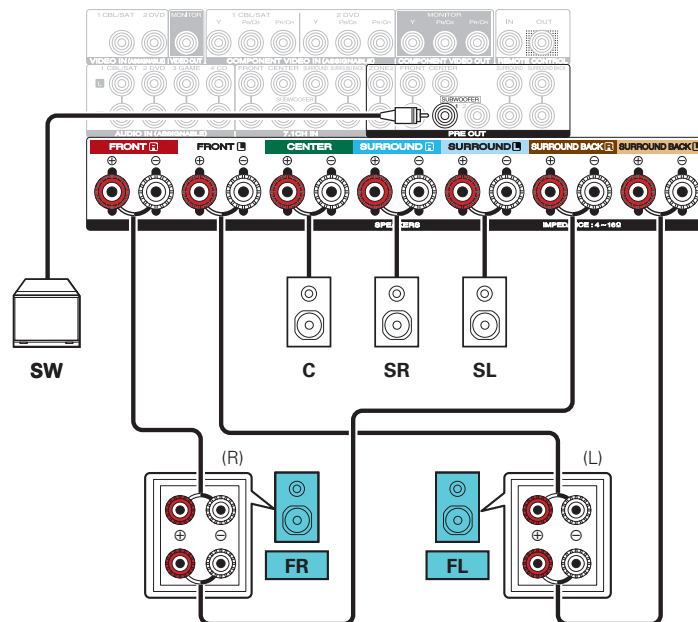

■ Riproduzione a 5.1 canali + secondo paio di diffusori anteriori

Questo sistema consente di commutare la riproduzione fra gli altoparlanti anteriori A e B, come desiderato.

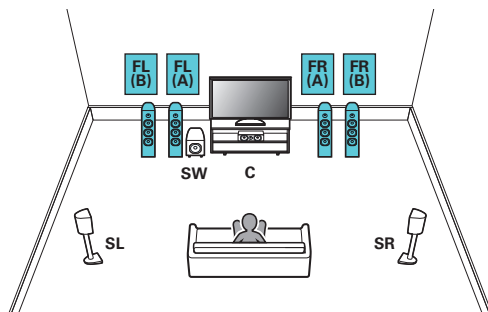

- Impostare "Modo Assegn." su "Front B" nel menu. (☞ p. 193)

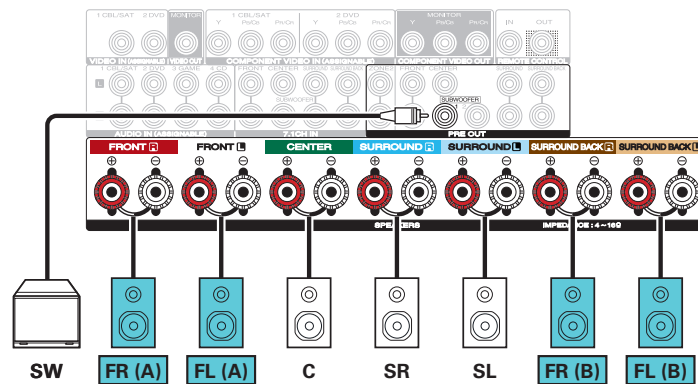

■ Riproduzione a 5.1 canali (MAIN ZONE) + riproduzione a 2 canali (ZONE2)

Questo metodo di connessione crea un sistema di altoparlanti a 5.1 canali nella MAIN ZONE e un sistema a 2 canali nella ZONE2.

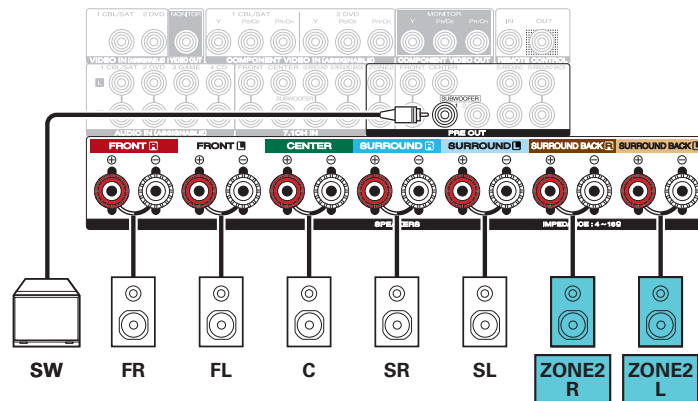
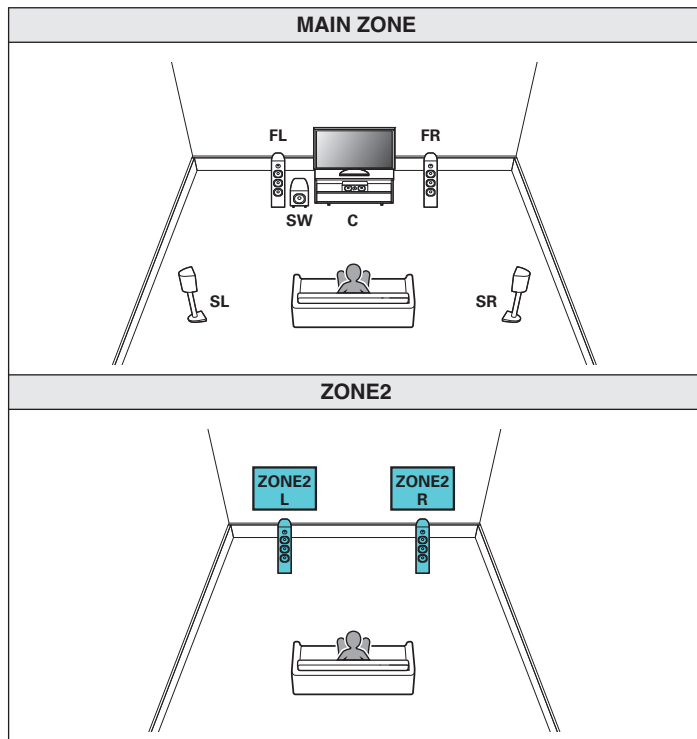

- Impostare "Modo Assegn." su "ZONE2" nel menu. (☞ p. 193)

■ Collegamento di un amplificatore di potenza esterno

È possibile utilizzare questa unità come un preamplificatore, collegando un amplificatore di potenza esterno ai connettori PRE OUT. Aggiungendo un amplificatore di potenza a ciascun canale, la genuinità del suono può essere ulteriormente migliorata.

Selezionare il tipo di terminale che si desidera utilizzare per collegare il dispositivo.

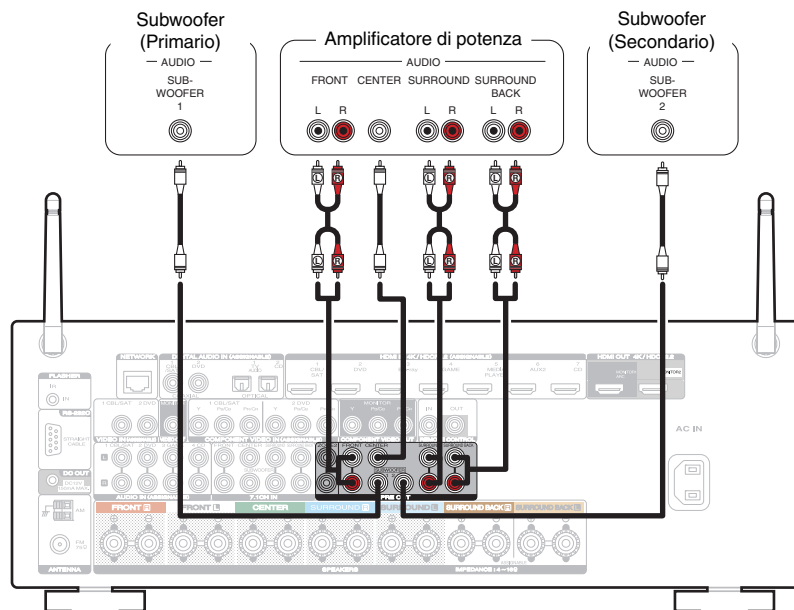

- Se si utilizza un solo altoparlante surround posteriore, collegarlo al terminale del canale sinistro (L).



Collegamento di una TV

Collegare una TV a questa unità in modo che il segnale video in entrata venga trasmesso sulla TV. È possibile anche ascoltare l'audio della TV su questa unità.

La modalità di collegamento della TV dipende dai connettori e dalle funzioni della TV stessa.

La funzione ARC (Audio Return Channel) consente di riprodurre l'audio della TV su questa unità mediante la trasmissione del segnale audio della TV attraverso il cavo HDMI.

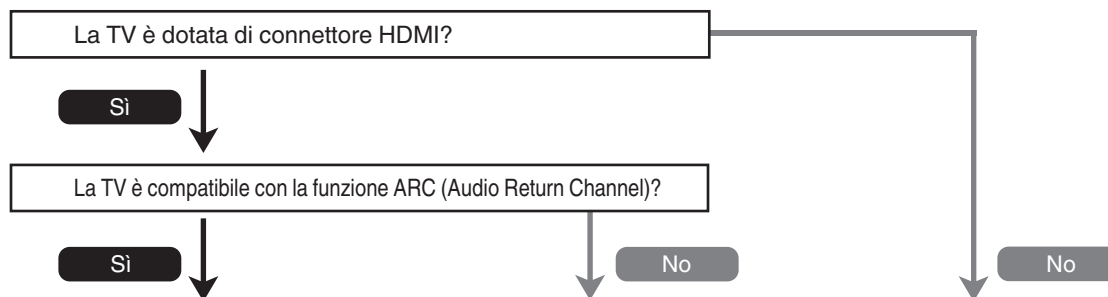

“Collegamento 1: TV dotata di connettore HDMI e compatibile con la funzione ARC (Audio Return Channel)” (☞ p. 51)

“Collegamento 2: TV dotata di connettore HDMI e incompatibile con la funzione ARC (Audio Return Channel)” (☞ p. 52)

“Collegamento 3: TV senza connettore HDMI!” (☞ p. 53)

Collegamento 1: TV dotata di connettore HDMI e compatibile con la funzione ARC (Audio Return Channel)

Utilizzare un cavo HDMI per collegare una TV compatibile con la funzione ARC di questa unità.
 Impostare “HDMI Controllo” su “Acceso” se si utilizza una TV che supporta la funzione ARC. (🔍 p. 168)

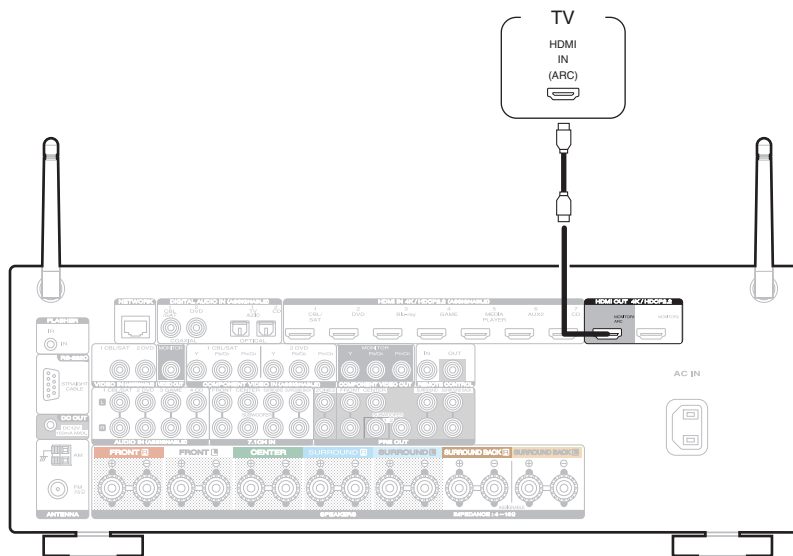

- Quando si intende utilizzare la funzione ARC, effettuare il collegamento al connettore HDMI MONITOR 1.

Collegamento 2 : TV dotata di connettore HDMI e incompatibile con la funzione ARC (Audio Return Channel)

Utilizzare un cavo HDMI per collegare la TV a questa unità.

Per ascoltare l'audio della TV su questa unità, utilizzare un cavo ottico per collegare la TV all'unità.

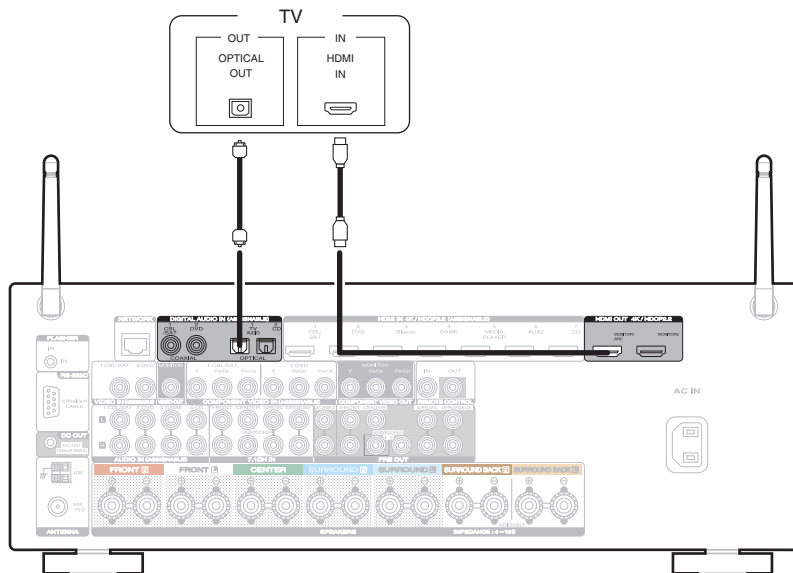

Collegamento 3: TV senza connettore HDMI

Utilizzare un cavo video o video component per collegare il televisore a questa unit .

Per ascoltare l'audio della TV su questa unit , utilizzare un cavo ottico per collegare la TV all'unit .

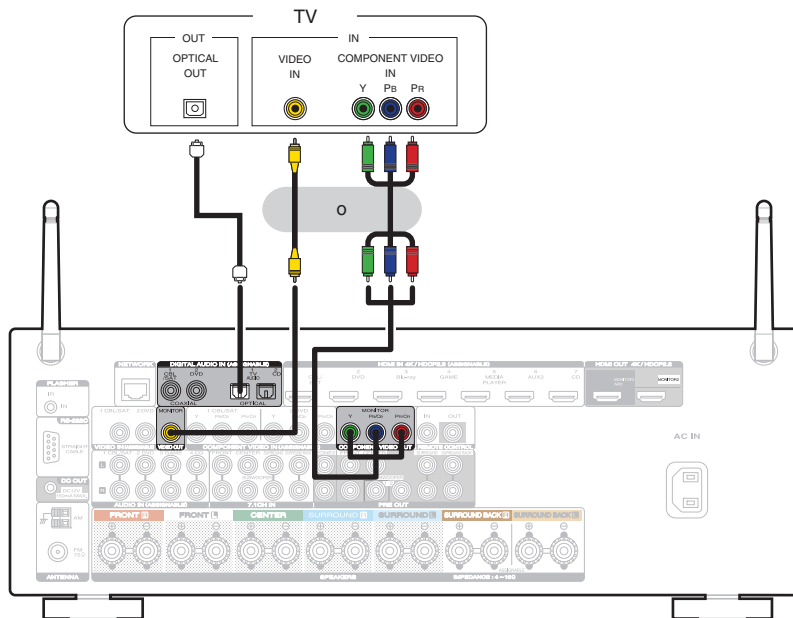

Collegamento di un dispositivo di riproduzione

Questa unità è dotata di tre tipi di connettori di ingresso video (HDMI, video a componenti e video composito) e tre tipi di connettori di ingresso audio (HDMI, audio digitale e audio).

Selezionare i connettori di ingresso dell'unità in base ai connettori presenti sul dispositivo da collegare.

Se il dispositivo collegato a questa unità è dotato di connettore HDMI, si consiglia di utilizzare collegamenti HDMI.

In un collegamento HDMI, i segnali audio e video possono essere trasmessi mediante un singolo cavo HDMI.

- “Collegamento di un ricevitore (Sintonizzatore satellitare/TV via cavo)” (🔍 p. 55)
- “Collegamento di un riproduttore DVD o Blu-ray Disc” (🔍 p. 56)
- “Collegamento di una videocamera o di un console per giochi” (🔍 p. 57)



- Collegare i dispositivi a questa unità in base a quanto indicato dalle sorgenti di ingresso stampate sui connettori audio/video dell'unità.
- La sorgente assegnata ai connettori HDMI IN, DIGITAL AUDIO IN, COMPONENT VIDEO IN, VIDEO IN e AUDIO IN può essere modificata. Vedere “Assegna Ingresso” su come cambiare la sorgente di ingresso assegnata ai connettori di ingresso. (🔍 p. 178)
- Per riprodurre segnali audio che sono immessi in questa unità su un televisore collegato tramite HDMI, impostare il menu “Usc. audio HDMI” su “TV”. (🔍 p. 166)
- Per fruire di contenuti protetti da copyright mediante HDCP 2.2, utilizzare solo dispositivi di riproduzione e televisori compatibili con lo standard HDCP 2.2.



Collegamento di un ricevitore (Sintonizzatore satellitare/TV via cavo)

L'esempio seguente descrive il collegamento a un ricevitore con sintonizzatore satellitare/TV via cavo.

Selezionare i connettori di ingresso su questa unità per far corrispondere i connettori sul dispositivo al quale si desidera connettersi.

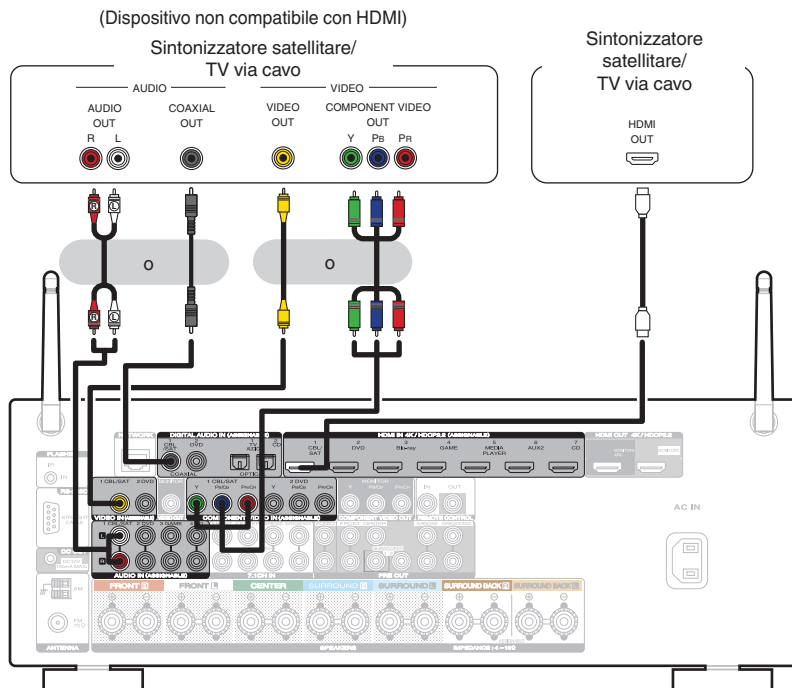

Collegamento di un riproduttore DVD o Blu-ray Disc

Questa spiegazione utilizza il collegamento con un lettore DVD o un lettore di dischi Blu-ray come esempio.

Selezionare i connettori di ingresso su questa unit  per far corrispondere i connettori sul dispositivo al quale si desidera connettersi.

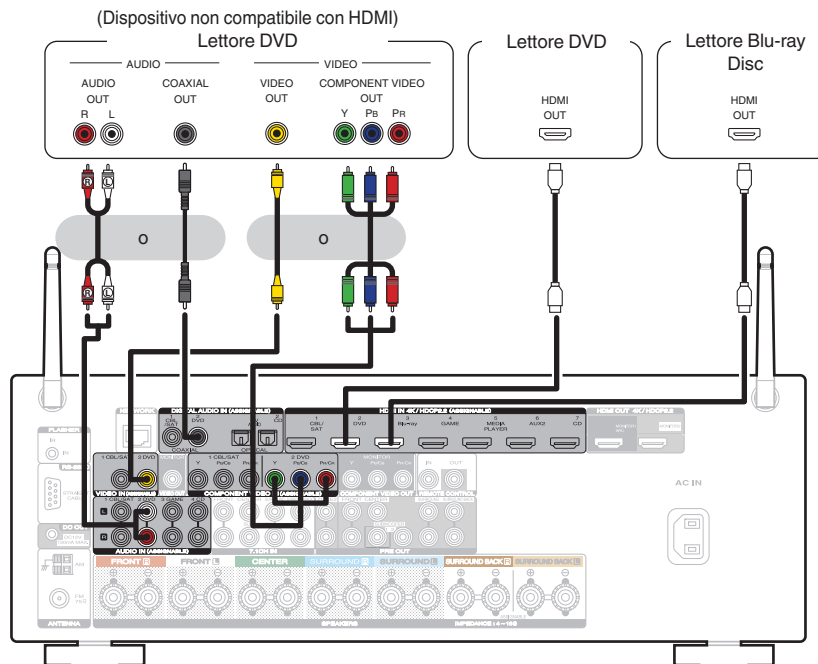

Collegamento di una videocamera o di un console per giochi

L'esempio seguente descrive il collegamento di una videocamera.

Collegare un dispositivo di riproduzione a questa unità, ad esempio una videocamera o una console per giochi.

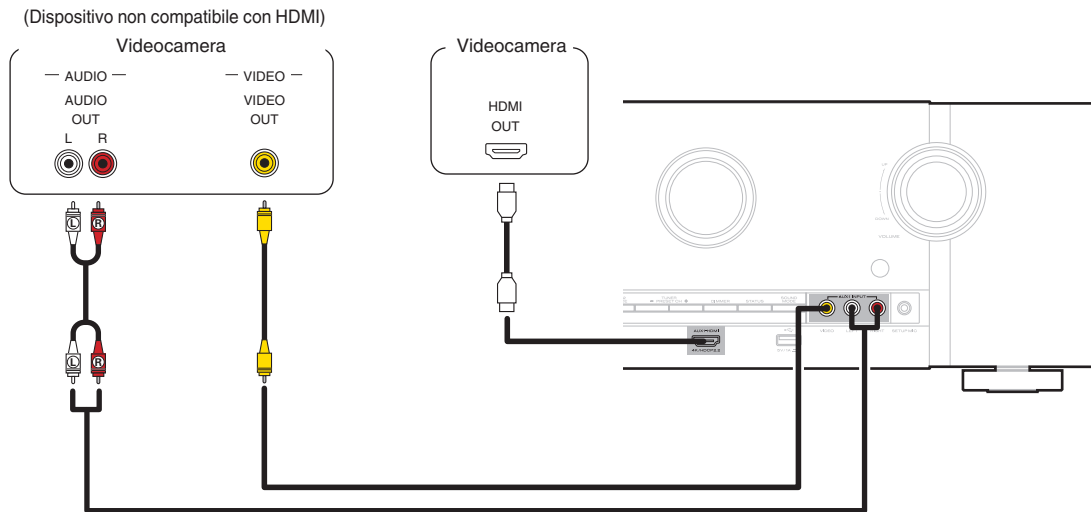

Collegamento di un dispositivo con connettore di uscita multicanale

Per ascoltare la musica e riprodurre i contenuti video, è possibile collegare questa unità a un dispositivo esterno dotato di connettori di uscita audio multicanale.

Per riprodurre segnali analogici in ingresso dai connettori 7.1CH IN, impostare “Modo ingresso” su “7.1CH IN”. (☞ p. 181)

Dispositivi con un connettore di uscita multicanale

(lettori Blu-ray Disc, riproduttori DVD,
decoder esterni, ecc.)

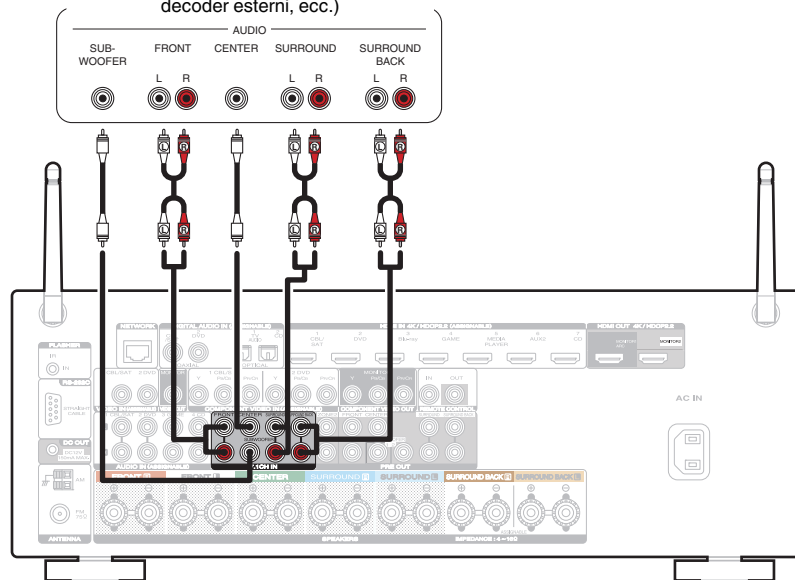

- È possibile collegare il segnale video come descritto per il lettori Blu-ray Disc/riproduttori DVD. “Collegamento di un riproduttore DVD o Blu-ray Disc” (☞ p. 56)



Collegamento di un iPod o di un dispositivo di memoria USB alla porta USB

Per connettere un iPod all'unità, utilizzare il cavo adattatore USB fornito con l'iPod.

Per le istruzioni sul funzionamento vedere "Playing an iPod" (🔗 p. 71) o "Playing a USB memory device" (🔗 p. 76).

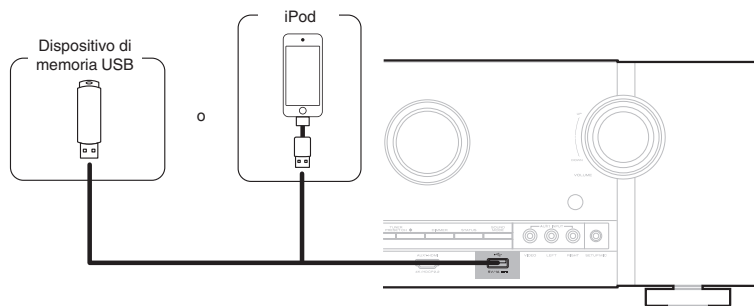

- Marantz non garantisce che tutti i dispositivi di memoria USB possano funzionare ed essere alimentati. Quando si utilizza un'unità disco rigido USB portatile dotata di adattatore CA, utilizzare l'adattatore CA di tale dispositivo.

NOTA

- I dispositivi di memoria USB non funzioneranno tramite un hub USB.
- Non è possibile utilizzare l'unità collegando la porta USB dell'unità a un PC mediante un cavo USB.
- Non utilizzare un cavo di prolunga quando si collega un dispositivo di memoria USB. Ciò potrebbe causare un'interferenza radio con altri dispositivi.

■ Modelli di iPod/iPhone supportati

• iPod classic



iPod classic
80GB



iPod classic
160GB (2007)



iPod classic
160GB (2009)

• iPod nano



iPod nano
3rd generation
(video)
4GB 8GB



iPod nano
4th generation (video)
8GB 16GB



iPod nano
5th generation (video camera)
8GB 16GB



iPod nano
6th generation
8GB 16GB



iPod nano
7th generation
16GB

• iPod touch



iPod touch
2nd generation
8GB 16GB 32GB



iPod touch
3rd generation
32GB 64GB



iPod touch
4th generation
8GB 16GB 32GB 64GB



iPod touch
5th generation
16GB 32GB 64GB

• iPhone



iPhone 3G
8GB 16GB



iPhone 3GS
8GB 16GB 32GB



iPhone 4
8GB 16GB 32GB



iPhone 4S
16GB 32GB 64GB



iPhone 5
iPhone 5c iPhone 5s
16GB 32GB 64GB



Collegamento di un'antenna FM/AM

Collegare l'antenna, sintonizzarsi su una trasmissione, quindi spostare l'antenna sulla posizione in cui i disturbi siano minimi. Quindi, utilizzare nastro adesivo, e così via, per fissare l'antenna in questa posizione. ("Ascolto di trasmissioni FM/AM" (☞ p. 84))



- Se non è possibile ricevere un buon segnale di trasmissione, si raccomanda di installare un'antenna esterna. Per i dettagli, informarsi presso il negozio in cui è stata acquistata l'unità.

NOTA

- Assicurarsi che i terminali in piombo dell'antenna AM a telaio non tocchino le parti metalliche del pannello.

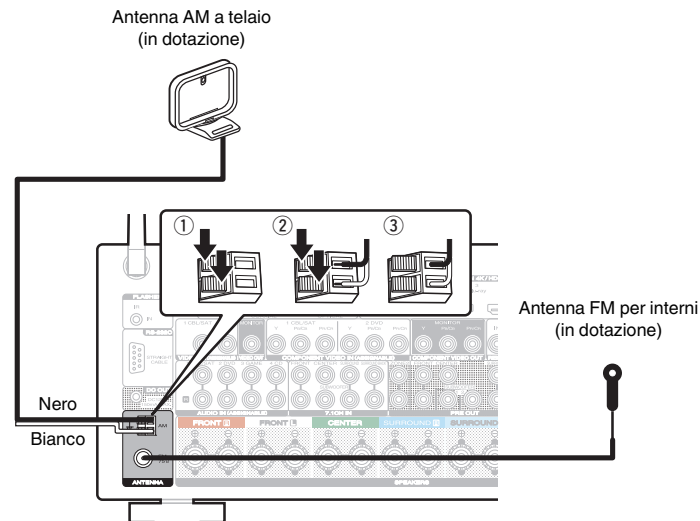

■ Uso dell'antenna AM a telaio

Per l'uso dell'antenna appesa alla parete

Appendere direttamente alla parete senza montare.

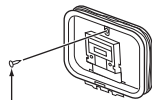

Chiodo, bulletta ecc.

Per l'uso dell'antenna appoggiata su una superficie

Per il montaggio, seguire la procedura illustrata in alto.

Durante il montaggio, fare riferimento a "AM loop antenna assembly".

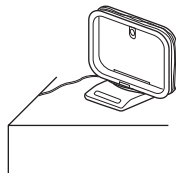

■ Montaggio dell'antenna AM a telaio

- 1 Posizionare la sezione del piedistallo di supporto attraverso la base dell'antenna a telaio dal retro, quindi piegarla in avanti.
- 2 Inserire l'attacco sporgente dell'antenna all'interno del foro quadrato presente sul piedistallo di supporto.

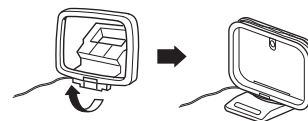
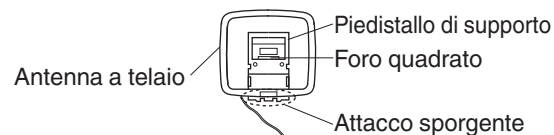

Collegamento a una rete domestica (LAN)

Questa unità è in grado di collegarsi a una rete utilizzando una LAN cablata o una LAN wireless.

È possibile collegare questa unità alla rete domestica (LAN) per eseguire diversi tipi di riproduzioni e operazioni come descritto di seguito.

- Riproduzione di audio di rete, ad esempio Radio internet e di server multimediali
- Uso della funzione Apple AirPlay
- Uso di questa unità in rete
- Aggiornamento firmware

Per connessioni internet, contattare un ISP (Internet Service Provider) oppure un rivenditore di computer.

LAN cablata

Per effettuare il collegamento tramite una LAN cablata, usare un cavo LAN per collegare il router a questa unità come mostrato nella figura di seguito.

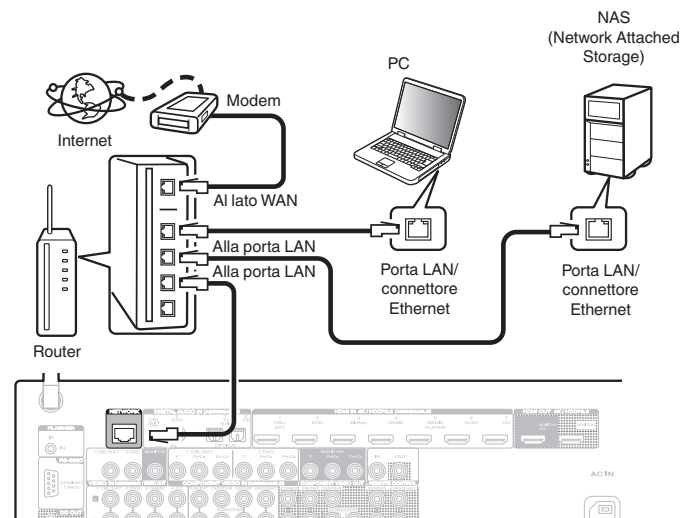

Wireless-LAN

Durante la connessione a una rete LAN wireless, posizionare l'antenna ad asta per la connessione LAN wireless/Bluetooth in posizione verticale sul pannello posteriore.

Per ulteriori informazioni su come connettersi a un router di una LAN wireless, vedere "Impostazione Wi-Fi". (☞ p. 204)

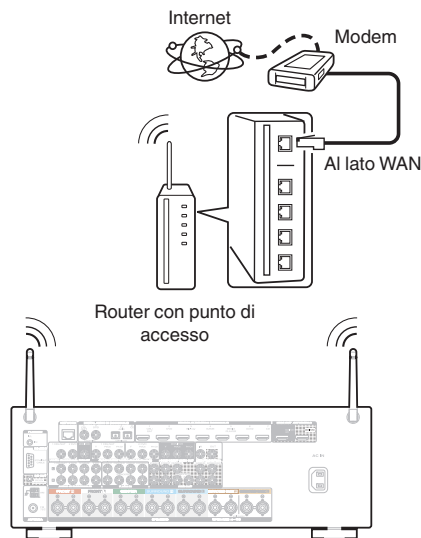

- Quando si utilizza l'unità, si raccomanda l'uso di un router dotato delle seguenti funzioni:
 - Server DHCP integrato
Questa funzione assegna automaticamente indirizzi IP alla LAN.
 - Switch 100BASE-TX integrato
Con un collegamento a più dispositivi, si consiglia uno switching hub con velocità pari o superiore a 100 Mbps.
- Utilizzare esclusivamente cavi STP schermati o LAN ScTP (facilmente reperibili presso i negozi di elettronica). (CAT-5 o superiore consigliata)
- Si raccomanda il normale cavo LAN schermato.
Se viene utilizzato un cavo del tipo piatto o non schermato, gli altri dispositivi potrebbero essere facilmente soggetti a rumore.
- Quando si utilizza un router che supporta la funzione WPS (Wi-Fi Protected Setup), la connessione Wi-Fi può essere eseguita facilmente.
- Quando si utilizza questa unità collegata a una rete senza funzione DHCP, configurare l'indirizzo IP ecc. in "Rete". (☞ p. 203)

NOTA

- I tipi di router utilizzabili dipendono dall'ISP. Per ulteriori informazioni al riguardo, contattare il proprio ISP oppure un rivenditore di computer.
- L'unità non è compatibile con PPPoE. Un router compatibile con PPPoE è necessario se la linea in contratto non è impostata utilizzando PPPoE.
- Non collegare un connettore NETWORK direttamente alla porta LAN o al connettore Ethernet del proprio computer.
- Vari servizi online potrebbero essere interrotti senza preavviso.



Collegamento di un dispositivo di comando esterno

Prese REMOTE CONTROL

■ Esecuzione di operazioni a distanza su questa unità senza contatto visivo

È possibile collegare un ricevitore ad infrarossi esterno ai connettori REMOTE CONTROL per eseguire operazioni su questa unità con il telecomando in dotazione senza contatto visivo. Ciò può rivelarsi utile se l'unità si trova in un armadio o in un angolo della stanza, e non è pertanto possibile dirigere il telecomando direttamente verso il dispositivo.

A tale scopo, disabilitare la funzione di ricezione dei segnali dal telecomando (“Funzione di blocco del telecomando” (☞ p. 142)).

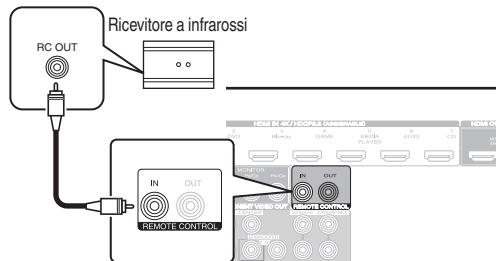

NOTA

- Quando la funzione di ricezione dei segnali dal telecomando è disabilitata, non è possibile eseguire operazioni con il telecomando.

■ Collegamento a distanza di dispositivi Marantz

Se si utilizza un dispositivo Marantz diverso da questa unità e che supporta il collegamento a distanza, è possibile trasmettere i segnali del telecomando semplicemente collegando il dispositivo al connettore REMOTE CONTROL IN/OUT mediante un cavo monofonico.

Per utilizzare questa funzione, posizionare su “EXTERNAL” o “EXT.” l'interruttore del telecomando posto sul pannello posteriore del componente audio collegato.

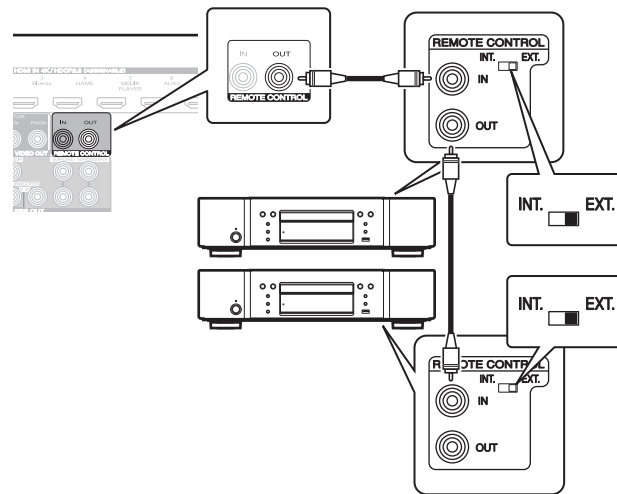

Prese DC OUT

Quando si collega un dispositivo dotato di presa DC IN, è possibile accenderlo/metterlo in standby in quanto il suo funzionamento è collegato a questa unità.

La presa DC OUT emette un segnale elettrico di massimo 12 V DC /150 mA.

Dispositivo compatibile con trigger da 12 V DC/150 mA

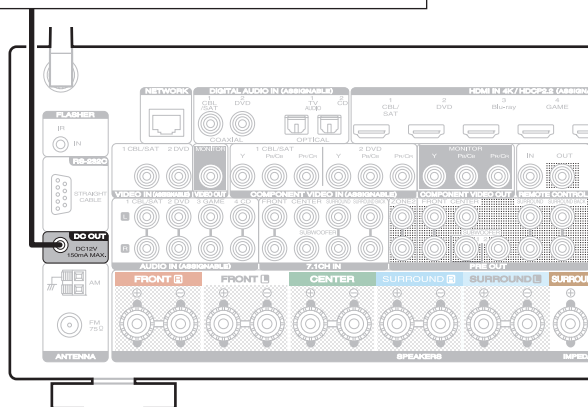

NOTA

- Utilizzare un cavo miniplug monofonico per collegare le prese DC OUT. Non utilizzare il cavo miniplug stereo.
- Qualora il livello in ingresso di trigger consentito per il dispositivo collegato sia superiore a 12 V CC/150 mA, oppure sia in cortocircuito, non è possibile utilizzare la presa DC OUT. In tal caso, togliere l'alimentazione all'unità e scollegarla.

Collegamento del cavo di alimentazione

Dopo aver effettuato tutti i collegamenti, inserire la spina in una presa di corrente.

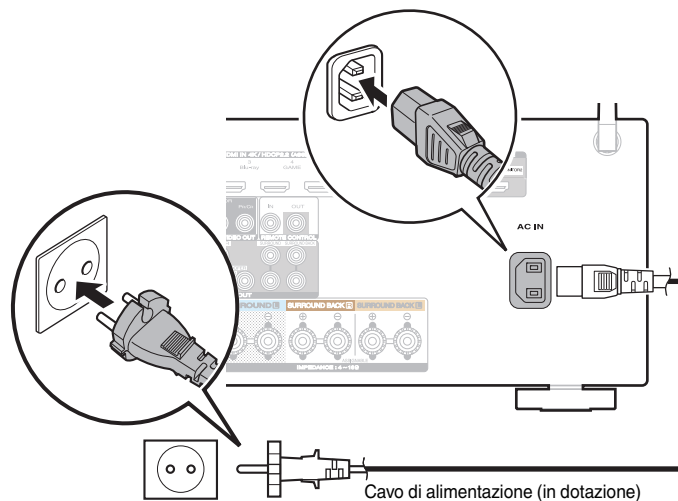

Alla presa di corrente domestica
(CA 230 V, 50/60 Hz)

■ Sommario

Funzionamento di base

Accensione	69
Selezione della sorgente di ingresso	69
Regolazione del volume	70
Disattivazione temporanea dell'audio (Tacetazione)	70
Selezione di una modalit� sound	118

Riproduzione di un dispositivo

Riproduzione da lettore DVD/riproduttore Blu-ray Disc	70
Riproduzione di un iPod	71
Riproduzione di un dispositivo di memoria USB	76
Ascolto della musica su un dispositivo Bluetooth	79
Ascolto di trasmissioni FM/AM	84

Riprodurre audio di rete/servizio

Ascolto di Radio Internet	95
Riproduzione di file memorizzati su PC e NAS	99
Funzione AirPlay	103
Funzione Spotify Connect	106

Funzioni utili

Funzioni utili	107
Funzione di controllo HDMI	130
Funzione Smart Menu	131
Funzione timer di spegnimento	133
Funzione di selezione intelligente	135
Funzione di blocco del pannello	140
Funzione di blocco del telecomando	142

Altre funzioni

Funzione di controllo web	138
Riproduzione nella ZONE2 (Stanza diversa)	143



Funzionamento di base

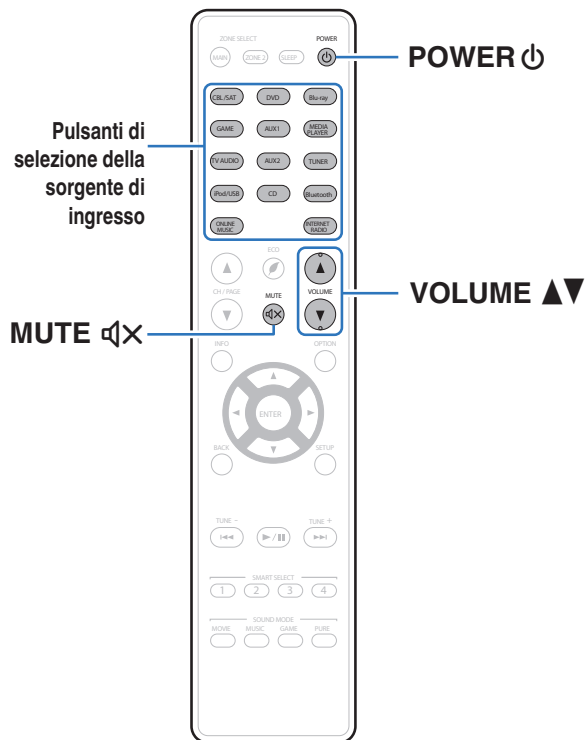

Accensione

1 Premere **POWER** per accendere l'unità.



- È possibile premere il pulsante di selezione della fonte in ingresso quando l'unità si trova in modalità standby per attivare l'alimentazione.
- È anche possibile impostare l'alimentazione in modalità standby premendo sull'unità principale.

Selezione della sorgente di ingresso

1 Premere il pulsante di selezione della sorgente di ingresso da riprodurre.

La sorgente di ingresso desiderata può essere selezionata direttamente.



- È inoltre possibile selezionare la sorgente di ingresso ruotando **INPUT SELECTOR** sull'unità principale.

Regolazione del volume

1 Utilizzare VOLUME ▲▼ per regolare il volume.



- L'intervallo variabile cambia a seconda del segnale di ingresso e delle impostazioni a livello canali.
- È inoltre possibile regolare il volume principale accendendo VOLUME sull'unità principale.

Disattivazione temporanea dell'audio (Tacetazione)

1 Premere MUTE ⏏.

- Sul display viene visualizzato "MUTE".
- ⏏ appare sullo schermo TV.



- L'audio viene ridotto al livello impostato nel menu in "Liv. Muting". (🔧 p. 159)
- Per annullare, premere nuovamente MUTE ⏏. È possibile riattivare l'audio anche regolando il volume principale.

Riproduzione da lettore DVD/ riproduttore Blu-ray Disc

La sezione seguente illustra la procedura necessaria per riprodurre il riproduttore lettore DVD/Blu-ray Disc.

1 Preparazione alla riproduzione.

- ① Accendere l'apparato TV, il subwoofer e il lettore.
- ② Impostare il segnale in ingresso dell'apparato TV sull'unità.

2 Premere POWER ⏻ per accendere l'unità.

3 Premere DVD o Blu-ray per impostare una sorgente di ingresso per un lettore utilizzato per la riproduzione.

4 Riprodurre il video dal lettore DVD o Blu-ray Disc.

■ Riproduzione surround (🔊 p. 118)



Riproduzione di un iPod

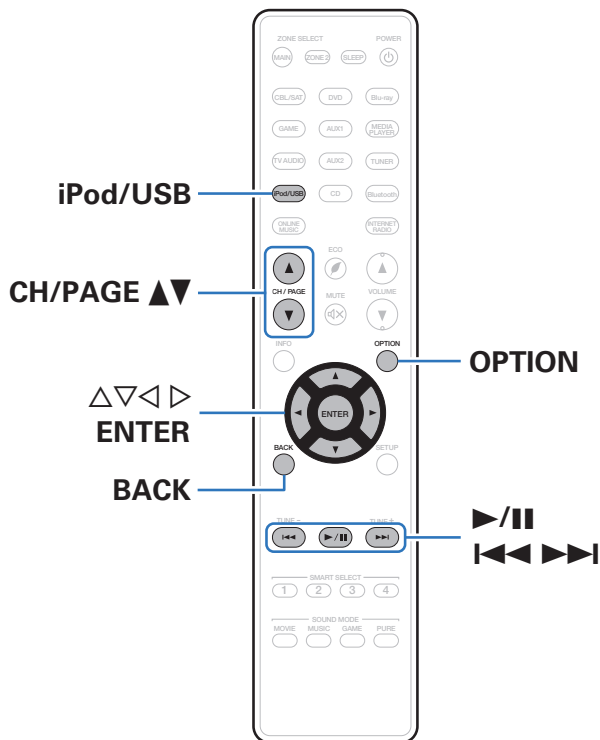

- È possibile utilizzare il cavo USB fornito con l'iPod per collegare l'iPod attraverso la porta USB e ascoltare la musica memorizzata sull'iPod.
- Per informazioni sui modelli di iPod utilizzabili con questa unità, vedere "Supported iPod/iPhone models" (☞ p. 60).
- Vedere "Funzione AirPlay" (☞ p. 103) su come riprodurre un file musicale salvato su un iPhone, iPod touch, iPad o iTunes su questa unità tramite la rete.

Ascolto di brani musicali su un iPod

1 Collegare l'iPod alla porta USB. (☞ p. 59)

2 Premere iPod/USB per impostare la sorgente di ingresso su "iPod/USB".

Sul display dell'unità verrà visualizzato il messaggio "Browse from iPod".

- Lo schermo TV rimane vuoto.

3 Utilizzare l'iPod osservando lo schermo dell'iPod stesso per riprodurre la musica.



- La funzione "Navigazione iPod" è dotata di due modalità, "Da iPod" e "A schermo". L'impostazione predefinita è "Da iPod", che consente di utilizzare l'iPod stesso mentre si guarda lo schermo dell'iPod.
- Per passare alla modalità "A schermo", in cui è possibile eseguire operazioni visualizzando le informazioni dell'iPod sullo schermo TV, vedere "Impostazioni di Navigazione iPod" (☞ p. 73).

NOTA

- A seconda del modello di iPod e della versione del software, alcune funzioni potrebbero non essere utilizzabili.
- Si noti che Marantz non si assume alcuna responsabilità per qualsivoglia problema derivato dai dati contenuti su un iPod quando si utilizza l'unità insieme all'iPod.

■ Operazioni accessibili tramite il menu opzioni

È possibile utilizzare queste funzioni quando la funzione "Navigazione iPod" è impostata su "Da iPod". (☞ p. 73)

- "Impostazioni Modalità Navigazione iPod" (☞ p. 73)
- "Regolazione del volume di ciascun canale per far corrispondere la sorgente di ingresso (Regolaz. Livello Canale)" (☞ p. 113)
- "Regolazione del tono (Tono)" (☞ p. 114)
- "Visualizzazione del video desiderato durante la riproduzione audio (Selezione video)" (☞ p. 115)
- "Regolazione della qualità dell'immagine in base all'ambiente (Modo immagine)" (☞ p. 116)
- "Riproduzione della stessa musica in tutte le zone (Tutte Zone stereo)" (☞ p. 117)



Impostazione della modalità operativa (Navigazione iPod)

In questa modalità i diversi elenchi e le schermate che appaiono normalmente sull'iPod durante la riproduzione vengono visualizzati sullo schermo TV.

In questa sezione viene illustrata la procedura per riprodurre le tracce sull'iPod in modalità "A schermo".

1 Premere **OPTION** quando la sorgente di ingresso è "iPod/USB".

Viene visualizzata la schermata del menu delle opzioni.

2 Selezionare "Navigazione iPod", quindi premere **ENTER**.

Viene visualizzata la schermata di Navigazione iPod.

3 Utilizzare **◀▶** per selezionare "A schermo" e premere **ENTER**.

- Di seguito sono elencate le operazioni disponibili per le modalità "A schermo" e "Da iPod".

Navigazione iPod		Da iPod	A schermo
Tipi di file riproducibili	File musicale	✓	✓
	File video	*	
Pulsanti attivi	Telecomando (questa unità)	✓	✓
	iPod	✓	

*Viene riprodotto solo il suono.

4 Utilizzare **△▽▶** per selezionare il file da riprodurre, quindi premere **ENTER**.

Viene avviata la riproduzione.

Pulsanti operativi	Funzione
▶/ 	Riproduzione / Pausa
◀◀▶▶	Passa alla traccia precedente / Passa alla traccia successiva (Premere e tenere premuto) Riavvolgimento rapido/Avanzamento rapido
ENTER	Riproduzione / Pausa (Premere e tenere premuto) Arresto
△▽	Passa alla traccia precedente / Passa alla traccia successiva (Premere e tenere premuto) Riavvolgimento rapido/Avanzamento rapido
CH/PAGE ▲▼	Passa alla pagina precedente/pagina successiva nel display dell'elenco

- Le azioni dei pulsanti di funzionamento possono variare.



- Sul display viene visualizzato il titolo del brano, il nome dell'artista, il titolo dell'album e così via ogni volta che si preme il pulsante STATUS dell'unità principale durante la riproduzione se "Navigazione iPod" è impostata su "A schermo".
- Vengono visualizzate lettere dell'alfabeto inglese, numeri e alcuni simboli. I caratteri non compatibili vengono visualizzati come "." (punto).

■ Operazioni accessibili tramite il menu opzioni

Questo può essere attivato quando il “Navigazione iPod” è impostato su “A schermo”. (☞ p. 73)

- “Impostazioni Modalità Navigazione iPod” (☞ p. 73)
- “Esecuzione della riproduzione ripetuta” (☞ p. 75)
- “Esecuzione della riproduzione casuale” (☞ p. 75)
- “Regolazione del volume di ciascun canale per far corrispondere la sorgente di ingresso (Regolaz. Livello Canale)” (☞ p. 113)
- “Regolazione del tono (Tono)” (☞ p. 114)
- “Visualizzazione del video desiderato durante la riproduzione audio (Selezione video)” (☞ p. 115)
- “Regolazione della qualità dell’immagine in base all’ambiente (Modo immagine)” (☞ p. 116)
- “Riproduzione della stessa musica in tutte le zone (Tutte Zone stereo)” (☞ p. 117)



Esecuzione della riproduzione ripetuta

- 1 Con l'opzione "Navigazione iPod" impostata su "A schermo", premere **OPTION**.

Viene visualizzata la schermata del menu delle opzioni.

- 2 Utilizzare $\Delta\nabla$ per selezionare "Ripeti" e premere **ENTER**.

- 3 Utilizzare $\triangleleft\rangle$ per selezionare la modalità di riproduzione ripetuta.

Spento (Default):	La modalità di riproduzione ripetuta viene annullata.
-----------------------------	---

Uno:	Un file in corso la riproduzione viene riprodotto ripetutamente.
-------------	--

Tutti:	Tutti i file contenuti nella cartella attualmente in esecuzione vengono riprodotti ripetutamente.
---------------	---

- 4 Premere **ENTER**.

Viene nuovamente visualizzata la schermata di riproduzione.



- Le impostazioni di "Ripeti" vengono memorizzate per ogni sorgente di ingresso.

Esecuzione della riproduzione casuale

- 1 Con l'opzione "Navigazione iPod" impostata su "A schermo", premere **OPTION**.

Viene visualizzata la schermata del menu delle opzioni.

- 2 Utilizzare $\Delta\nabla$ per selezionare "Casuale" e premere **ENTER**.

- 3 Utilizzare $\triangleleft\rangle$ per selezionare la modalità di riproduzione casuale.

Spento (Default):	Disattiva la riproduzione casuale.
-----------------------------	------------------------------------

Acceso:	Tutti i brani nella cartella corrente vengono riprodotti in modo casuale.
----------------	---

- 4 Premere **ENTER**.

Viene nuovamente visualizzata la schermata di riproduzione.



- Durante la riproduzione casuale, al termine di ogni traccia ne viene selezionata casualmente un'altra tra quelle nella cartella. È quindi possibile che una traccia venga riprodotta più volte durante la riproduzione casuale.
- Le impostazioni di "Casuale" vengono memorizzate per ogni sorgente di ingresso.

Riproduzione di un dispositivo di memoria USB

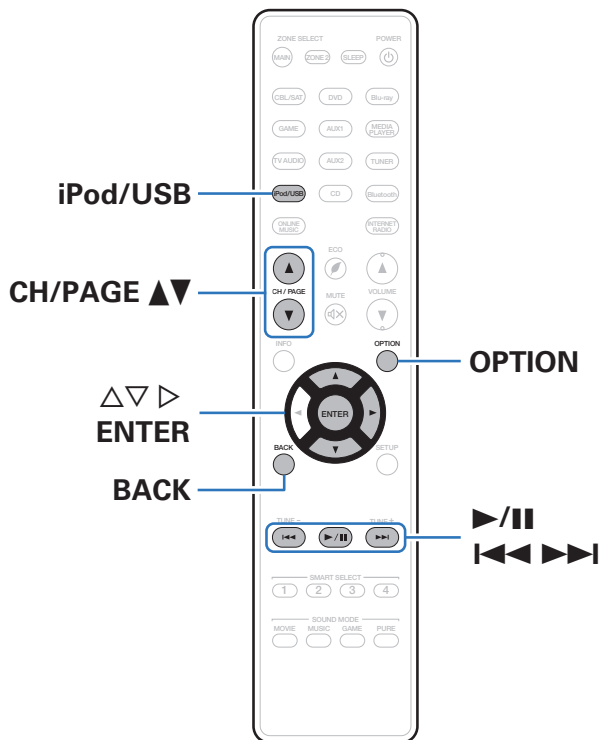

- Riproduzione di file musicali o visualizzazione di immagini (JPEG) memorizzati su un dispositivo di memoria USB.
- Sull'unità è possibile riprodurre soltanto dispositivi di memoria USB conformi alla classe di archiviazione di massa.
- L'unità è compatibile con dispositivi di memoria USB nei formati "FAT16" o "FAT32".
- I tipi di formato audio/video e le specifiche tecniche supportate da questa unità per la riproduzione sono come segue. Vedere "Riproduzione di contenuti dei dispositivi di memoria USB" (☞ p. 248) per i dettagli.

- WMA
- MP3
- WAV
- MPEG-4 AAC
- FLAC
- ALAC
- AIFF
- DSD
- JPEG

Riproduzione di file memorizzati in dispositivi di memoria USB

- 1 Collegare il dispositivo di memoria USB alla porta USB. (☞ p. 59)
- 2 Premere iPod/USB per impostare la sorgente di ingresso su “iPod/USB”.

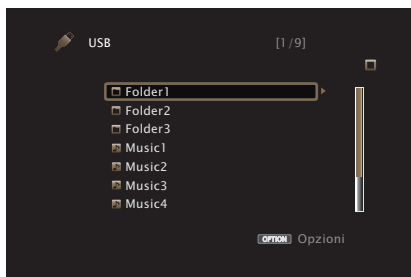

- 3 Utilizzare $\Delta \nabla \triangleright$ per selezionare il file da riprodurre, quindi premere ENTER. Viene avviata la riproduzione.

Pulsanti operativi	Funzione
$\triangleright \parallel$	Riproduzione / Pausa
$\ll \triangleright \triangleright$	Passa alla traccia precedente / Passa alla traccia successiva (Premere e tenere premuto) Riavvolgimento rapido/Avanzamento rapido
ENTER	Riproduzione / Pausa (Premere e tenere premuto) Arresto Passa alla traccia precedente / Passa alla traccia successiva
$\Delta \nabla$	(Premere e tenere premuto) Riavvolgimento rapido/Avanzamento rapido
CH/PAGE $\Delta \nabla$	Passa alla pagina precedente/pagina successiva nell'elenco visualizzato



- Quando il file musicale MP3 contiene dati album art, questi ultimi possono essere visualizzati durante la riproduzione del file.
- L'unità riproduce i file immagine (JPEG) nell'ordine in cui sono memorizzati nella cartella.

NOTA

- Marantz non si assume alcuna responsabilità per eventuali problemi originati dai dati contenuti in un dispositivo di memoria USB quando questa unità viene utilizzata insieme al dispositivo di memoria USB.

■ Operazioni accessibili tramite il menu opzioni

- “Esecuzione della riproduzione ripetuta” (☞ p. 108)
- “Esecuzione della riproduzione casuale” (☞ p. 108)
- “Ricerca di contenuto con parole chiave (Ricerca testuale)” (☞ p. 110)
- “Riproduzione simultanea di musica e di un’immagine preferita (Presentazione)” (☞ p. 111)
- “Impostazione dell’intervallo per la presentazione” (☞ p. 112)
- “Regolazione del volume di ciascun canale per far corrispondere la sorgente di ingresso (Regolaz. Livello Canale)” (☞ p. 113)
- “Regolazione del tono (Tono)” (☞ p. 114)
- “Visualizzazione del video desiderato durante la riproduzione audio (Selezione video)” (☞ p. 115)
- “Regolazione della qualità dell’immagine in base all’ambiente (Modo immagine)” (☞ p. 116)
- “Riproduzione della stessa musica in tutte le zone (Tutte Zone stereo)” (☞ p. 117)



Ascolto della musica su un dispositivo Bluetooth

I file musicali memorizzati su dispositivi Bluetooth come smartphone, lettori musicali digitali, ecc. possono essere fruiti su questa unità accoppiando e collegando questa unità con il dispositivo Bluetooth. La comunicazione è possibile fino a circa 10 m di distanza.

NOTA

- Per riprodurre la musica da un dispositivo Bluetooth, è necessario che il dispositivo Bluetooth supporti il profilo A2DP.

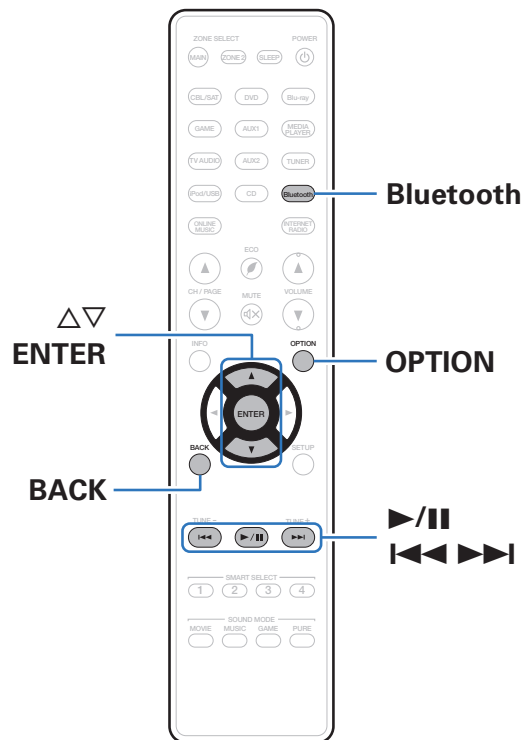

Riproduzione di musica da un dispositivo Bluetooth

Per godere di musica da un dispositivo Bluetooth su questa unità, il dispositivo Bluetooth deve essere prima accoppiato all'unità.

Una volta che il dispositivo Bluetooth è stato accoppiato, non è necessario accoppiarlo nuovamente.

1 Premere Bluetooth per impostare la sorgente di ingresso su "Bluetooth".

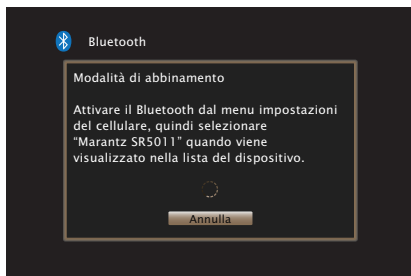

Quando la si utilizza per la prima volta, l'unità entra nella modalità di accoppiamento automaticamente e "Pairing..." apparirà sul display dell'unità.

2 Attivare le impostazioni Bluetooth sul dispositivo mobile utilizzato.

3 Selezionare questa unità quando il suo nome appare nell'elenco dei dispositivi visualizzati sullo schermo del dispositivo Bluetooth.

Connettersi al dispositivo Bluetooth mentre l'indicazione "Pairing" è visualizzata sul display dell'unità.

Eseguire la connessione tenendo il dispositivo Bluetooth in prossimità dell'unità (circa 1 m).

4 Quando viene visualizzato un numero sul display di questa unità, verificare che sia lo stesso numero mostrato sullo schermo del dispositivo Bluetooth, quindi selezionare "Abbina" sia per il dispositivo Bluetooth che per l'unità.



Al termine dell'accoppiamento, il nome del dispositivo appare sul display dell'unità.

5 Riprodurre la musica utilizzando qualsiasi app sul dispositivo Bluetooth utilizzato.

- Il dispositivo Bluetooth può essere azionato anche con il telecomando di questa unità.
- Alla successiva commutazione della sorgente di ingresso sul Bluetooth, questa unità si connette automaticamente all'ultimo dispositivo Bluetooth che è stato connesso in precedenza.



- Inserire "0000" quando la password è richiesta sullo schermo del dispositivo Bluetooth.

Pulsanti di funzionamento	Funzione
	Riproduzione / Pausa
	Passa alla traccia precedente / Passa alla traccia successiva (Premere e tenere premuto) Riavvolgimento rapido/Avanzamento rapido
ENTER	Riproduzione / Pausa (Premere e tenere premuto) Arresto
	Passa alla traccia precedente / Passa alla traccia successiva (Premere e tenere premuto) Riavvolgimento rapido/Avanzamento rapido









- Premere STATUS su questa unità durante la riproduzione per commutare la visualizzazione tra Titolo, Nome dell'artista, Titolo dell'album, ecc.
- Vengono visualizzate lettere dell'alfabeto inglese, numeri e alcuni simboli. I caratteri non compatibili vengono visualizzati come “.” (punto).

NOTA

- Per azionare il dispositivo Bluetooth con il telecomando di questa unità, il dispositivo Bluetooth necessita di supportare il profilo AVRCP.
- Il funzionamento del telecomando di questa unità non è garantito con tutti i dispositivi Bluetooth.
- A seconda del tipo di dispositivo Bluetooth, questa unità mette in uscita l'audio che è accoppiato con l'impostazione del volume sul dispositivo Bluetooth.

Operazioni accessibili tramite il menu opzioni

- “Associazione con un dispositivo Bluetooth” ( p. 82)
- “Esecuzione della riproduzione ripetuta” ( p. 108)
- “Esecuzione della riproduzione casuale” ( p. 108)
- “Regolazione del volume di ciascun canale per far corrispondere la sorgente di ingresso (Regolaz. Livello Canale)” ( p. 113)
- “Regolazione del tono (Tono)” ( p. 114)
- “Visualizzazione del video desiderato durante la riproduzione audio (Selezione video)” ( p. 115)
- “Riproduzione della stessa musica in tutte le zone (Tutte Zone stereo)” ( p. 117)



Associazione con un dispositivo Bluetooth

Accoppiare un dispositivo Bluetooth con questa unità.

- 1 Attivare le impostazioni Bluetooth sul dispositivo mobile utilizzato.**
- 2 Premere OPTION quando la sorgente di ingresso è “Bluetooth”.**

Viene visualizzata la schermata del menu delle opzioni.
- 3 Utilizzare Δ / ∇ per selezionare “Mod. di abbinamento”, quindi premere ENTER.**

Il dispositivo entrerà nella modalità di accoppiamento.
- 4 Selezionare questa unità quando il suo nome appare nell’elenco dei dispositivi visualizzati sullo schermo del dispositivo Bluetooth.**
- 5 Quando viene visualizzato un numero sul display di questa unità, verificare che sia lo stesso numero mostrato sullo schermo del dispositivo Bluetooth, quindi selezionare “Abbina” sia per il dispositivo Bluetooth che per l’unità.**

Al termine dell’accoppiamento, il nome del dispositivo appare sul display dell’unità.



- Questa unità può essere accoppiata con un massimo di 8 dispositivi Bluetooth. Quando un 9° dispositivo Bluetooth viene accoppiato, verrà registrato al posto del più vecchio dispositivo registrato.
- Inserire “0000” quando la password è richiesta sullo schermo del dispositivo Bluetooth.
- Premere e tenere premuto il pulsante Bluetooth sul telecomando per almeno 3 secondi per accedere alla modalità di associazione.



Riconnessione a questa unità da un dispositivo Bluetooth

Dopo il completamento dell'associazione, è possibile connettere il dispositivo Bluetooth senza effettuare alcuna operazione su questa unità.

È necessario effettuare questa operazione anche quando si cambia il dispositivo Bluetooth per la riproduzione.

- 1 Se un dispositivo Bluetooth è correntemente connesso, disattivare l'impostazione Bluetooth di tale dispositivo per disconnetterlo.**
- 2 Attivare l'impostazione Bluetooth del dispositivo Bluetooth da connettere.**
- 3 Selezionare questa unità dall'elenco dei dispositivi Bluetooth sul dispositivo Bluetooth utilizzato.**
- 4 Riprodurre la musica utilizzando qualsiasi app sul dispositivo Bluetooth utilizzato.**



- Quando l'alimentazione di questa unità è accesa, la sorgente d'ingresso verrà automaticamente commutata su "Bluetooth" se un dispositivo Bluetooth è collegato.
- Quando la funzione "Controllo rete" di questa unità è impostata su "Sempre attivo" e un dispositivo Bluetooth è collegato all'unità in modalità standby, l'unità si accende automaticamente. (☞ p. 209)



Ascolto di trasmissioni FM/AM

È possibile utilizzare il sintonizzatore incorporato di questa unità per ascoltare le trasmissioni FM e AM. Assicurarsi che l'antenna FM e l'antenna AM a telaio siano collegate a questa unità.

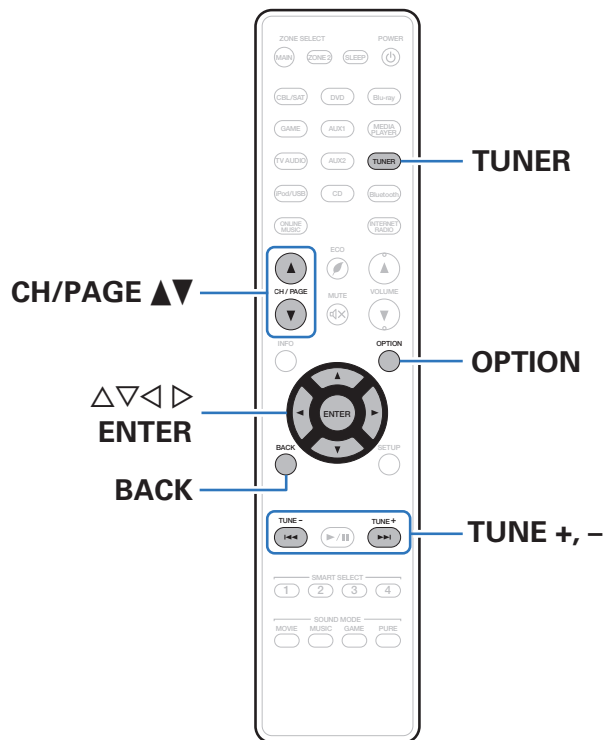

Ascolto di trasmissioni FM/AM

- 1 Collegare l'antenna. ("Collegamento di un'antenna FM/AM" (☞ p. 61))
- 2 Premere TUNER per impostare la sorgente di ingresso su "Tuner".

[Schermo TV]

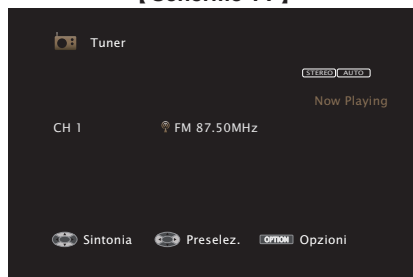

[Visualizzazione dell'unità]

01 FM
8750MHz

- 3 Premere OPTION.
Viene visualizzata la schermata del menu delle opzioni.
- 4 Utilizzare $\Delta \nabla$ per selezionare "FM/AM", quindi premere ENTER.
Consente di visualizzare la schermata di ingresso della banda di ricezione.

- 5 Utilizzare $\triangleleft \triangleright$ per selezionare "FM" o "AM", quindi premere ENTER.

FM: Per ascoltare trasmissioni in FM.

AM: Per ascoltare trasmissioni in AM.

- 6 Premere TUNE + o TUNE - per selezionare la stazione che si desidera ascoltare.

La scansione viene eseguita finché non trova una stazione radio disponibile. Una volta individuata una stazione radio, la scansione viene interrotta automaticamente e viene sintonizzata la stazione trovata.



- Per la ricezione di trasmissioni FM è possibile scegliere tra la modalità "Auto", che ricerca automaticamente le stazioni disponibili, e la modalità "Manuale", che consente di sintonizzare la stazione desiderata utilizzando i pulsanti per cambiare la frequenza. L'impostazione di default è "Auto". È anche possibile utilizzare "Sintonizzazione diretta" per sintonizzarsi immettendo direttamente la frequenza. Con la modalità "Auto" non è possibile sintonizzare stazioni radio se la ricezione non è adeguata. In questo caso utilizzare la modalità "Manuale" o "Sintonizzazione diretta" per sintonizzarsi.

Pulsanti operativi	Funzione
TUNE +, -	Consente di selezionare la stazione radio (up/down)
CH/PAGE $\blacktriangle \blacktriangledown$	Consente di selezionare le stazioni radio preimpostate
$\Delta \nabla$	Consente di selezionare la stazione radio (frequenza successiva/precedente)
$\triangleleft \triangleright$	Consente di selezionare le stazioni radio preimpostate

■ Operazioni accessibili tramite il menu opzioni

- “Sintonizzazione mediante immissione della frequenza (Sintonizzazione diretta)” (☞ p. 87)
- “Ricerca RDS” (☞ p. 87)
- “Ricerca PTY” (☞ p. 88)
- “Ricerca TP” (☞ p. 89)
- “Testo radio” (☞ p. 89)
- “Modifica della modalità di sintonizzazione (Sintonizzazione)” (☞ p. 90)
- “Sintonizzazione e preselezione automatica di stazioni (Presel. memoria auto)” (☞ p. 90)
- “Pre-selezione della stazione radio corrente (Preselezione memoria)” (☞ p. 91)
- “Specificazione di un nome per la stazione preselezionata (Nome preselez.)” (☞ p. 92)
- “Esclusione delle stazioni radio pre-selezionate (Salta preselezione)” (☞ p. 93)
- “Regolazione del volume di ciascun canale per far corrispondere la sorgente di ingresso (Regolaz. Livello Canale)” (☞ p. 113)
- “Regolazione del tono (Tono)” (☞ p. 114)
- “Visualizzazione del video desiderato durante la riproduzione audio (Selezione video)” (☞ p. 115)
- “Riproduzione della stessa musica in tutte le zone (Tutte Zone stereo)” (☞ p. 117)



Sintonizzazione mediante immissione della frequenza (Sintonizzazione diretta)

Consente di inserire direttamente la frequenza della stazione sulla quale si desidera sintonizzarsi.

- 1 Premere OPTION quando la sorgente di ingresso è “Tuner”.**
Viene visualizzata la schermata del menu delle opzioni.
- 2 Utilizzare $\Delta\nabla$ per selezionare “Sintonizzazione diretta” e premere ENTER.**
In questa schermata è possibile immettere la frequenza visualizzata.
- 3 Utilizzare $\Delta\nabla$ per selezionare un numero, quindi premere \triangleright .**
 - Premendo \triangleleft è possibile cancellare il testo che precede il cursore.
- 4 Ripetere l’operazione descritta al punto 3 e immettere la frequenza della stazione radio che si desidera ascoltare.**
- 5 Una volta completate le impostazioni, premere ENTER.**
Verrà impostata la frequenza precedentemente selezionata.

Ricerca RDS

L’RDS è un servizio che consente ad una stazione di inviare informazioni aggiuntive oltre al segnale del programma radio.

Utilizzare questa funzione per sintonizzare automaticamente stazioni FM che forniscono il servizio RDS.

Si noti che la funzionalità RDS funziona solo quando si ricevono stazioni compatibili con RDS.

- 1 Premere OPTION quando la sorgente di ingresso è “Tuner”.**
Viene visualizzata la schermata del menu delle opzioni.
- 2 Utilizzare $\Delta\nabla$ per selezionare “Ricerca RDS” e premere ENTER.**
- 3 Premere ENTER.**
La ricerca di stazioni RDS si avvia automaticamente.

 - Premendo \triangleleft \triangleright entro 5 secondi dalla visualizzazione del nome della stazione sul display, è possibile selezionare una stazione diversa.

Ricerca PTY

Utilizzare questa funzione per cercare stazioni RDS che trasmettano un determinato tipo di programma (PTY).

PTY identifica il tipo di programma RDS.

I tipi di programma e relativi display sono i seguenti:

NEWS	Notizie	WEATHER	Tempo
AFFAIRS	Affari correnti	FINANCE	Finanza
INFO	Informazioni	CHILDREN	Programmi per bambini
SPORT	Sport	SOCIAL	Affari sociali
EDUCATE	Istruzione	RELIGION	Religione
DRAMA	Teatro	PHONE IN	Chiamate
CULTURE	Cultura	TRAVEL	Viaggio
SCIENCE	Scienza	LEISURE	Piacere
VARIED	Varie	JAZZ	Musica jazz
POP M	Musica pop	COUNTRY	Musica country
ROCK M	Musica rock	NATION M	Musica nazionale
EASY M	Musica di facile ascolto	OLDIES	Vecchi successi
LIGHT M	Musica classica leggera	FOLK M	Musica folk
CLASSICS	Musica classica	DOCUMENT	Documentari
OTHER M	Altri tipi di musica		

1 Premere OPTION quando la sorgente di ingresso è “Tuner”.

Viene visualizzata la schermata del menu delle opzioni.

2 Utilizzare $\Delta\nabla$ per selezionare “Ricerca PTY” e premere ENTER.

3 Premere $\Delta\nabla$ per richiamare il tipo di programma desiderato.

4 Premere ENTER.

La ricerca PTY si avvia automaticamente.



- Premendo $\langle \triangleright$ entro 5 secondi dalla visualizzazione del nome della stazione sul display, è possibile selezionare una stazione diversa.



Ricerca TP

TP identifica programmi contenenti informazioni sul traffico. Questo consente di ottenere facilmente le piú aggiornate informazioni sul traffico nella propria zona prima di uscire di casa. Utilizzare questa funzione per cercare stazioni RDS che trasmettano programmi sul traffico (stazioni TP).

1 Premere **OPTION** quando la sorgente di ingresso è “Tuner”.

Viene visualizzata la schermata del menu delle opzioni.

2 Utilizzare $\Delta\nabla$ per selezionare “Ricerca TP” e premere **ENTER**.

3 Premere **ENTER**.

La ricerca TP si avvia automaticamente.



- Premendo $\triangleleft\rangle$ entro 5 secondi dalla visualizzazione del nome della stazione sul display, è possibile selezionare una stazione diversa.

Testo radio

RT permette alle stazioni RDS di inviare messaggi di testo che vengono quindi visualizzati sul display. “Testo radio” viene visualizzato sul display alla ricezione di dati di testo radio.

1 Premere **OPTION** quando la sorgente di ingresso è “Tuner”.

Viene visualizzata la schermata del menu delle opzioni.

2 Utilizzare $\Delta\nabla$ per selezionare “Testo radio” e premere **ENTER**.

3 Utilizzare $\triangleleft\rangle$ per selezionare “Acceso” e premere **ENTER**.

- Durante la ricezione di una stazione radio RDS, vengono visualizzati i dati di testo trasmessi dalla stazione.
- Se non sono trasmessi dati di testo, viene visualizzato il messaggio “NO TEXT DATA”.



Modifica della modalit  di sintonizzazione (Sintonizzazione)

È possibile cambiare la modalit  per la sintonizzazione sulle trasmissioni FM e AM. Se non si riesce a sintonizzarsi automaticamente con la modalit  "Auto", passare alla modalit  "Manuale" e sintonizzarsi manualmente.

1 Premere OPTION quando la sorgente di ingresso   "Tuner".

Viene visualizzata la schermata del menu delle opzioni.

2 Utilizzare $\Delta\nabla$ per selezionare "Sintonizzazione" e premere ENTER.

3 Utilizzare $\triangleleft\triangleright$ per selezionare la modalit  di sintonizzazione, quindi premere ENTER.

Auto	Ricerca automaticamente una stazione radio e la sintonizza.
Manuale:	Cambia manualmente la frequenza in modo incrementale ogni volta che si preme il pulsante.

Sintonizzazione e preselezione automatica di stazioni (Presel. memoria auto)

È possibile eseguire la pre-selezione automatica di un massimo di 56 stazioni.

1 Premere OPTION quando la sorgente di ingresso   "Tuner".

Viene visualizzata la schermata del menu delle opzioni.

2 Utilizzare $\Delta\nabla$ per selezionare "Presel. memoria auto" e premere ENTER.

3 Premere ENTER.

L'unit  avvia la sintonizzazione e la pre-selezione automatica delle stazioni radio.

- Al termine della pre-selezione, per circa 5 secondi viene visualizzato il messaggio "Operazione completata", quindi la schermata del menu delle opzioni si spegne.



- La preselezione memoria viene sovrascritta.

Pre-selezione della stazione radio corrente (Preselezione memoria)

È possibile eseguire la pre-selezione delle proprie stazioni radio preferite, in modo da poterle sintonizzare con facilità.

È possibile eseguire la pre-selezione di un massimo di 56 stazioni.

1 Sintonizzare la stazione radio della quale si desidera eseguire la pre-selezione. (“Ascolto di trasmissioni FM/AM” (☞ p. 85))

2 Premere OPTION.

Viene visualizzata la schermata del menu delle opzioni.

3 Utilizzare $\Delta\nabla$ per selezionare “Preselezione memoria” e premere ENTER.

Viene visualizzato l’elenco dei canali già pre-selezionati.

4 Utilizzare $\Delta\nabla$ per scegliere il canale da preselezionare, quindi premere ENTER.

Stazione radio corrente pre-selezionata.

- Per eseguire la pre-selezione di altre stazioni, ripetere i punti da 1 a 4.

Canale	Impostazioni di default
1 – 8	87,50 / 89,10 / 98,10 / 108,00 / 90,10 / 90,10 / 90,10 / 90,10 MHz
9 – 16	90,10 / 90,10 / 90,10 / 90,10 / 90,10 / 90,10 / 90,10 / 90,10 MHz
17 – 24	90,10 / 90,10 / 90,10 / 90,10 / 90,10 / 90,10 / 90,10 / 90,10 MHz
25 – 32	90,10 / 90,10 / 90,10 / 90,10 / 90,10 / 90,10 / 90,10 / 90,10 MHz
33 – 40	90,10 / 90,10 / 90,10 / 90,10 / 90,10 / 90,10 / 90,10 / 90,10 MHz
41 – 48	90,10 / 90,10 / 90,10 / 90,10 / 90,10 / 90,10 / 90,10 / 90,10 MHz
49 – 56	90,10 / 90,10 / 90,10 / 90,10 / 90,10 / 90,10 / 90,10 / 90,10 MHz

Ascolto delle stazioni di pre-selezione

1 Utilizzare CH/PAGE $\blacktriangle\nabla$ per selezionare il canale di pre-selezione desiderato.



- È possibile anche selezionare stazioni preselezionate premendo TUNER PRESET CH + o TUNER PRESET CH - sull’unità principale.

Specifica di un nome per la stazione preselezionata (Nome preselez.)

È possibile impostare o modificare il nome della stazione radio preselezionata.

È possibile inserire fino a un massimo di otto caratteri.

1 Premere **OPTION** quando la sorgente di ingresso è “Tuner”.

Viene visualizzata la schermata del menu delle opzioni.

2 Utilizzare $\Delta\nabla$ per selezionare “Nome preselez.” e premere **ENTER**.

Viene visualizzata la schermata dell’Nome preselez..

3 Utilizzare $\triangleleft\rangle$ per selezionare il gruppo della stazione radio cui assegnare il nome.

4 Utilizzare $\Delta\nabla$ per selezionare la stazione radio cui assegnare il nome, quindi premere **ENTER**.

5 Utilizzare $\Delta\nabla$ per selezionare un’etichetta per il nome, quindi premere **ENTER**.

Viene visualizzata la schermata in cui è possibile modificare il Nome preselez..

- Se si seleziona “Imp.Pref.”, l’unità torna alla visualizzazione della frequenza.

6 Immettere i caratteri desiderati, quindi premere “OK”.

- Per l’immissione dei caratteri, vedere a “Utilizzo dello schermo a pulsantiera” (☞ p. 152).

7 Premere **OPTION** per tornare alla schermata precedente.



Esclusione delle stazioni radio pre-selezionate (Salta preselezione)

Eseguire la memorizzazione di preimpostazione automatica per salvare tutte le stazioni radio che possono essere ricevute nella memoria. La selezione di una stazione radio diventa piÙ facile saltando inutili memorie.

1 Premere **OPTION** quando la sorgente di ingresso è “Tuner”.

Viene visualizzata la schermata del menu delle opzioni.

2 Utilizzare $\Delta\nabla$ per selezionare “Salta preselezione” e premere **ENTER**.

Viene visualizzata la schermata “Salta preselezione”.

3 Per impostare le stazioni da escludere per gruppi

- ① Utilizzare $\triangleleft \triangleright$ per selezionare il gruppo di stazioni radio da escludere.
- ② Premere Δ per selezionare “Imposta * - * su Salta”, quindi premere **ENTER**.

Saltare tutte le stazioni radio che sono incluse nel gruppo selezionato “* - *”.

(* è il numero del gruppo selezionato.)

Per impostare le stazioni da escludere per stazioni

- ① Utilizzare $\triangleleft \triangleright$ per selezionare il gruppo di stazioni radio da escludere.
- ② Utilizzare $\Delta\nabla$ per selezionare la stazione radio da escludere.
- ③ Utilizzare $\triangleleft \triangleright$ per selezionare “Salta”.

La stazione selezionata non viene visualizzata.

4 Premere **OPTION** per tornare alla schermata precedente.



Riattivazione delle stazioni pre-selezionate escluse

- 1** Mentre è visualizzata la schermata “Salta preselezione”, utilizzare $\triangleleft \triangleright$ per selezionare un gruppo contenente una stazione radio da riattivare.
- 2** Utilizzare $\triangle \nabla$ per selezionare una stazione radio da riattivare.
- 3** Utilizzare $\triangleleft \triangleright$ per selezionare “Acceso”.
La stazione radio è di nuovo visibile.

NOTA

- Non è possibile annullare la funzione “Salta preselezione” per i gruppi.



Ascolto di Radio internet

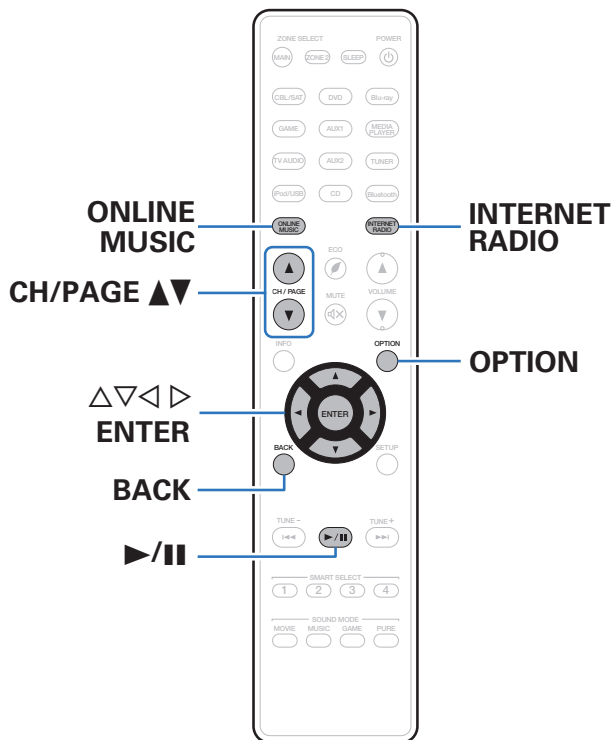

- La funzione Radio internet consente di ascoltare le trasmissioni radio diffuse tramite internet. È possibile ricevere stazioni radio internet di tutto il mondo.
- L'elenco delle stazioni radio Internet su questa unità il servizio della banca dati fornito dalla stazione radio vTuner.
- I tipi di formato audio e le specifiche tecniche supportate da questa unità per la riproduzione sono come segue.
Vedere “Riproduzione della radio Internet” (☞ p. 251) per i dettagli.

- WMA
- MP3
- MPEG-4 AAC

Ascolto di Radio internet

1 Preparazione alla riproduzione.

- Verificare che questa unità sia collegata a internet, quindi accendere l'unità. ("Collegamento a una rete domestica (LAN)" (☞ p. 63))

2 Premere ONLINE MUSIC.

- È anche possibile premere INTERNET RADIO per selezionare direttamente "Internet Radio" come sorgente di ingresso.

3 Utilizzare $\Delta \nabla \triangleleft \triangleright$ per selezionare "Internet Radio" e premere ENTER.

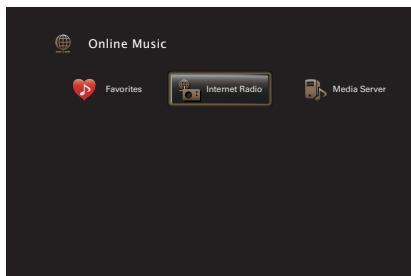

4 Utilizzare $\Delta \nabla$ per selezionare il metodo di ricerca della stazione radio che si desidera riprodurre, quindi premere ENTER.

Nome del Paese:	Selezionare le varie regioni. Consente di visualizzare le stazioni Radio Internet tipiche.
Search Stations:	Visualizza tutte le stazioni radio internet sintonizzabili con questa unità.
Ricerca podcasts:	Visualizza le stazioni radio internet incluse nei podcast sintonizzabili con questa unità.
Stazioni suggerite:	Visualizza le stazioni radio internet consigliate.
radiomaratn.com:	Consente di visualizzare le stazioni Radio Internet aggiunte ai preferiti in vTuner. Per istruzioni su come aggiungere preferiti in vTuner, vedere "Uso di vTuner per aggiungere stazioni radio internet ai preferiti" (☞ p. 98).
Recenti:	Visualizza le stazioni radio internet ascoltate di recente. In "Recenti" è possibile memorizzare un massimo di 20 stazioni.
Ricerca per parola chiave:	Visualizza le stazioni radio internet cercate per parola chiave. Per l'immissione dei caratteri, vedere a "Utilizzo dello schermo a pulsantiera" (☞ p. 152).

5 Utilizzare $\Delta \nabla \triangleright$ per selezionare la stazione, quindi premere ENTER.

La riproduzione si avvia una volta che il buffering raggiunge il "100%".

Pulsanti operativi	Funzione
$\blacktriangleright/\parallel$	Riproduzione / Arresto
ENTER	(Premere e tenere premuto) Arresto
CH/PAGE $\blacktriangle \blacktriangledown$	Passa alla pagina precedente/pagina successiva nell'elenco visualizzato



- Premere il pulsante STATUS dell'unità principale più volte per visualizzare il titolo del brano, il nome della stazione radio, ecc.
- Eventuali caratteri che non possano essere visualizzati verranno sostituiti da un "." (punto).

NOTA









- Il servizio di database delle stazioni radio può essere sospeso o risultare altrimenti indisponibile senza preavviso.

Riproduzione dell'ultima stazione radio internet ascoltata

1 Premere INTERNET RADIO.

La sorgente passa su "Internet Radio" e riproduce l'ultima stazione radio riprodotta.

■ Operazioni accessibili tramite il menu opzioni

- "Memorizzazione in Preferiti (Salva in Preferiti)" ( p. 109)
- "Ricerca di contenuto con parole chiave (Ricerca testuale)" ( p. 110)
- "Riproduzione simultanea di musica e di un'immagine preferita (Presentazione)" ( p. 111)
- "Regolazione del volume di ciascun canale per far corrispondere la sorgente di ingresso (Regolaz. Livello Canale)" ( p. 113)
- "Regolazione del tono (Tono)" ( p. 114)
- "Visualizzazione del video desiderato durante la riproduzione audio (Selezione video)" ( p. 115)
- "Regolazione della qualità dell'immagine in base all'ambiente (Modo immagine)" ( p. 116)
- "Riproduzione della stessa musica in tutte le zone (Tutte Zone stereo)" ( p. 117)



Uso di vTuner per aggiungere stazioni radio internet ai preferiti

Nel mondo sono disponibili numerose stazioni radio internet, tutte sintonizzabili tramite questa unità. Individuare la stazione radio desiderata può tuttavia essere complicato proprio per la presenza di un numero elevato di stazioni disponibili. Se si riscontra tale difficoltà è possibile utilizzare vTuner, un sito Web per la ricerca di stazioni radio internet appositamente concepito per questa unità. Il sito consente di utilizzare il PC per cercare stazioni radio internet e aggiungerle come preferiti. Questa unità è in grado di riprodurre stazioni radio aggiunte a vTuner.

- 1 Controllare l'indirizzo MAC dell'unità. ("Informazioni" (☞ p. 203))**
 - L'indirizzo MAC è necessario per creare un account per vTuner.
- 2 Utilizzare il proprio PC per accedere al sito web vTuner (<http://www.radiomaratn.com>).**
- 3 Immettere l'indirizzo MAC dell'unità, quindi fare clic su "Go".**

- 4 Immettere l'indirizzo e-mail e la password desiderati.**
- 5 Selezionare i criteri di ricerca (genere, area geografica, lingua, ecc.) desiderati.**
 - È anche possibile immettere una parola chiave per cercare una stazione da ascoltare.
- 6 Selezionare la stazione radio desiderata nell'elenco, quindi fare clic sull'icona Add to Favorites.**
- 7 Immettere il nome del gruppo di preferiti, quindi fare clic su "Go".**

Viene creato un nuovo gruppo di preferiti che include la stazione radio selezionata.

- È possibile ascoltare le stazioni radio internet aggiunte ai preferiti in vTuner da "radiomaratn.com" con questa unità. (☞ p. 96)



- È possibile anche aggiungere una stazione radio che non si trova nell'elenco vTuner.



Riproduzione di file memorizzati su PC e NAS

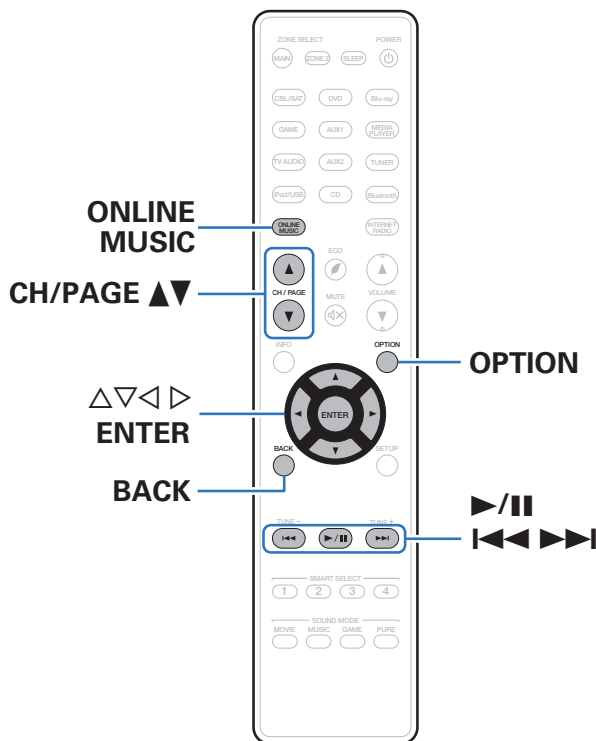

- Questa unità consente di riprodurre file musicali e playlist (m3u, wpl) memorizzati su PC e NAS (Network Attached Storage) che supportano DLNA.
- Per la connessione al server la funzione di riproduzione dell'audio di rete di questa unità utilizza le tecnologie illustrate di seguito. Windows Media Player Network Sharing Service
- I tipi di formato audio/video e le specifiche tecniche supportate da questa unità per la riproduzione sono come segue. Per i dettagli, vedere "Riproduzione di un file memorizzato su PC o NAS" (☞ p. 250).
 - WMA
 - MP3
 - WAV
 - MPEG-4 AAC
 - FLAC
 - ALAC
 - AIFF
 - DSD
 - JPEG

Applicazione delle impostazioni di condivisione per file multimediali

In questa sezione verranno applicate le impostazioni per condividere in rete file musicali memorizzati su PC e NAS.

Per utilizzare Windows Media Player come server musicale, configurare le impostazioni seguenti anticipatamente.

Per utilizzare un server musicale diverso da Windows Media Player, consultare i contenuti della guida del server musicale utilizzato per configurarne le impostazioni.

■ Quando si utilizza Windows Media Player 12 (Windows 7 / Windows 8)

- 1 Avviare Windows Media Player 12 nel PC.
- 2 Selezionare “Altre opzioni flusso” in “Flusso”.
- 3 Nell’elenco a discesa “Marantz SR5011”, selezionare “Consentito”.
- 4 Nell’elenco a discesa per selezionare per “Programmi multimediali nel PC e su connessioni remote...”, selezionare “Consentito”.
- 5 Seguire le istruzioni visualizzate a schermo per terminare l’impostazione.

■ Quando si utilizza Windows Media Player 11

- 1 Avviare Windows Media Player 11 nel PC.
- 2 Selezionare “Condivisione file multimediali” in “Catalogo multimediale”.
- 3 Selezionare la casella di controllo “Condividi file multimediali sul computer in uso”, selezionare “Marantz SR5011”, quindi fare clic su “Consenti”.
- 4 Come già fatto al punto 3, selezionare l’icona del dispositivo (altri PC e dispositivi mobili) che si desidera utilizzare come controller multimediale, quindi fare clic su “Consenti”.
- 5 Fare clic su “OK” per terminare.

■ Condivisione di file multimediali memorizzati su NAS

Modificare le impostazioni del NAS per consentire a questa unità e ad altri dispositivi (PC e dispositivi mobili) utilizzati come controller multimediali di accedere al NAS. Per informazioni dettagliate, consultare il manuale di istruzioni fornito con il NAS.

Riproduzione di file memorizzati su PC e NAS

Utilizzare questa procedura per riprodurre file musicali, file immagini o elenchi di riproduzione.

1 Preparazione alla riproduzione.

- ① Verificare che questa unità sia collegata a internet, quindi accendere l'unità. ("Collegamento a una rete domestica (LAN)" (☞ p. 63))
- ② Preparare il computer. (☞ Istruzioni di funzionamento del computer)

2 Premere ONLINE MUSIC.

3 Utilizzare $\Delta \nabla \triangleleft \triangleright$ per selezionare "Media Server" e premere ENTER.

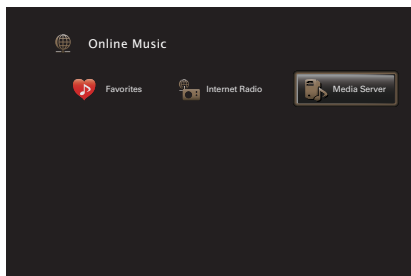

4 Utilizzare $\Delta \nabla$ per selezionare il server contenente il file da riprodurre, poi premere ENTER.

5 Utilizzare $\nabla \Delta \triangleright$ per selezionare il file, quindi premere ENTER.

La riproduzione si avvia una volta che il buffering raggiunge il "100%".

Pulsanti operativi	Funzione
$\triangleright \parallel$	Riproduzione/Pausa
$\triangleleft \triangleright$	Precedente/Successivo
$\triangleleft \triangleleft \triangleright \triangleright$	(Premere e tenere premuto) Riavvolgimento rapido/Avanzamento rapido
ENTER	Riproduzione / Pausa (Premere e tenere premuto) Arresto
$\Delta \nabla$	Precedente/Successivo (Premere e tenere premuto) Riavvolgimento rapido/Avanzamento rapido
CH/PAGE $\blacktriangle \blacktriangledown$	Passa alla pagina precedente/pagina successiva nell'elenco visualizzato













- Premere il pulsante STATUS dell'unità principale più volte per visualizzare il titolo del brano, il nome dell'artista e il titolo dell'album.
- Quando un file WMA (Windows Media Audio), MP3 o MPEG-4 AAC contiene dati album art, l'album art può essere visualizzato durante la riproduzione dei file musicali.
- Se si utilizza Windows Media Player Ver. 11 o successiva, è possibile visualizzare l'album art per i file WMA.
- Quando si utilizza un server che supporta le funzionalità di transcodifica, come Windows Media Player Ver. 11 o successiva.
- L'unità riproduce i file immagine (JPEG) nell'ordine in cui sono memorizzati nella cartella.

NOTA

- Se si riproducono file musicali su PC o NAS collegati mediante una rete LAN wireless, l'audio potrebbe venire interrotto a seconda del proprio ambiente LAN wireless. In questo caso, effettuare una connessione usando una LAN cablata.
- A seconda delle dimensioni del file di immagini fisse (JPEG), la visualizzazione del file può richiedere del tempo.
- L'ordine di riproduzione con cui vengono visualizzate le tracce/file dipende dalle impostazioni del server. Qualora, a causa delle specifiche del server, le tracce/i file non dovessero essere visualizzati in ordine alfabetico, la funzione di ricerca per iniziale potrebbe non funzionare correttamente.

■ Operazioni accessibili tramite il menu opzioni

- “Esecuzione della riproduzione ripetuta” ( p. 108)
- “Esecuzione della riproduzione casuale” ( p. 108)
- “Memorizzazione in Preferiti (Salva in Preferiti)” ( p. 109)
- “Ricerca di contenuto con parole chiave (Ricerca testuale)” ( p. 110)
- “Riproduzione simultanea di musica e di un'immagine preferita (Presentazione)” ( p. 111)
- “Impostazione dell'intervallo per la presentazione” ( p. 112)
- “Regolazione del volume di ciascun canale per far corrispondere la sorgente di ingresso (Regolaz. Livello Canale)” ( p. 113)
- “Regolazione del tono (Tono)” ( p. 114)
- “Visualizzazione del video desiderato durante la riproduzione audio (Selezione video)” ( p. 115)
- “Regolazione della qualità dell'immagine in base all'ambiente (Modo immagine)” ( p. 116)
- “Riproduzione della stessa musica in tutte le zone (Tutte Zone stereo)” ( p. 117)



Funzione AirPlay

I file musicali memorizzati in un iPhone, un iPod touch, un iPad o su iTunes possono essere riprodotti su questa unità attraverso la rete.



- Quando AirPlay è in uso, sulla schermata di menu viene visualizzato .
- La sorgente di ingresso viene commutata su "Online Music" quando viene avviata la riproduzione di AirPlay.
- È possibile arrestare la riproduzione AirPlay premendo <1 o scegliendo una diversa sorgente di ingresso.
- Per visualizzare contemporaneamente il nome della canzone e dell'artista, premere STATUS sull'unità principale.
- Per informazioni relative all'utilizzo di iTunes, vedere anche l'Help di iTunes.
- La schermata potrebbe variare in base alle versioni di SO e software.

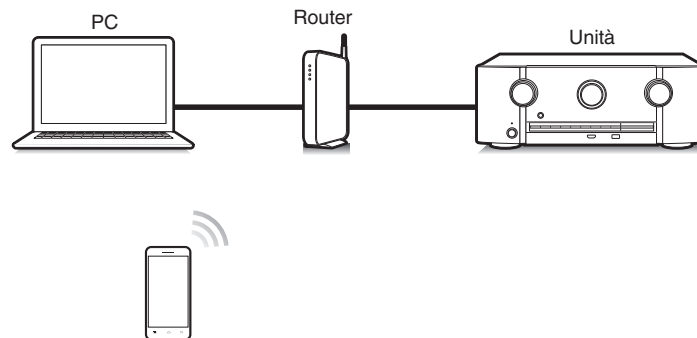

Riproduzione di brani dall'iPhone, dall'iPod touch o dall'iPad

Se si aggiorna l'“iPhone/iPod touch/iPad” alla versione iOS 4.2.1 o successiva, è possibile riprodurre in streaming musica memorizzata nell'“iPhone/iPod touch/iPad” direttamente sull'unità.

1 Collegare tramite Wi-Fi l'iPhone, l'iPod touch o l'iPad alla stessa rete di questa unità.

- Per ulteriori dettagli, consultare il manuale del dispositivo.

2 Riprodurre il brano sull'iPhone, sull'iPod touch o sull'iPad.

Sullo schermo dell'iPhone, dell'iPod touch o dell'iPad viene visualizzato .

3 Toccare l'icona AirPlay .

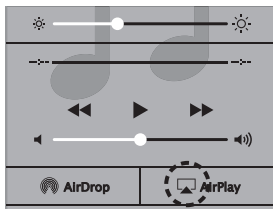

4 Scegliere l'altoparlante (dispositivi) che si desidera usare.

Riproduzione della musica di iTunes con l'unità

1 Installare iTunes 10, o versione successiva, in un Mac o un PC Windows connesso alla stessa rete dell'unità.

2 Accendere l'unità.

Impostare “Controllo rete” su “Sempre attivo” per questa unità. ( p. 209)

NOTA

- Quando l'opzione “Controllo rete” è impostata su “Sempre attivo”, il consumo dell'unità in standby è superiore.

3 Avviare iTunes e fare clic sull'icona AirPlay per selezionare l'unità principale.



4 Scegliere una canzone e fare clic sul tasto di riproduzione in iTunes.

La musica verrà trasmessa in streaming all'unità.

Selezione di altoparlanti (dispositivi) multipli

È possibile riprodurre brani di iTunes sugli altoparlanti (dispositivi) di casa compatibili con AirPlay diversi da quelli di questa unità.

- 1 Fare clic sull'icona AirPlay  e selezionare “Multipli”.**
- 2 Controllare gli altoparlanti che si desiderano utilizzare.**

NOTA

- Nella riproduzione che si avvale della funzione AirPlay, il suono viene emesso al livello di volume impostato in iPhone, iPod touch, iPad o iTunes. È necessario abbassare il volume di iPhone, iPod touch, iPad o iTunes volume prima della riproduzione e quindi regolarlo a un livello adeguato.

Esecuzione della riproduzione di iTunes con il telecomando dell'unità

Con il telecomando dell'unità, è possibile eseguire operazioni di riproduzione, pausa e ricerca automatica (coda) di brani di iTunes.

- 1 Selezionare “Modifica” - “Preferenze...” nel menu di iTunes.**
- 2 Selezionare “Dispositivi” nella finestra delle impostazioni di iTunes.**
- 3 Selezionare “Consenti il controllo audio iTunes dagli altoparlanti remoti”, quindi fare clic su “OK”.**



- Non è necessario impostare questa funzione se si utilizza la versione 12 o successiva di iTunes.



Funzione Spotify Connect

Spotify è il servizio di streaming più popolare al mondo. Se si è abbonati a Spotify Premium, è possibile controllare il nuovo altoparlante con il telefono o il tablet. Poiché Spotify è integrato nell'altoparlante, è comunque possibile prendere chiamate o utilizzare altre app - la musica non si arresta mai.

Per informazioni su come configurare e utilizzare Spotify Connect, visitare il sito www.spotify.com/connect

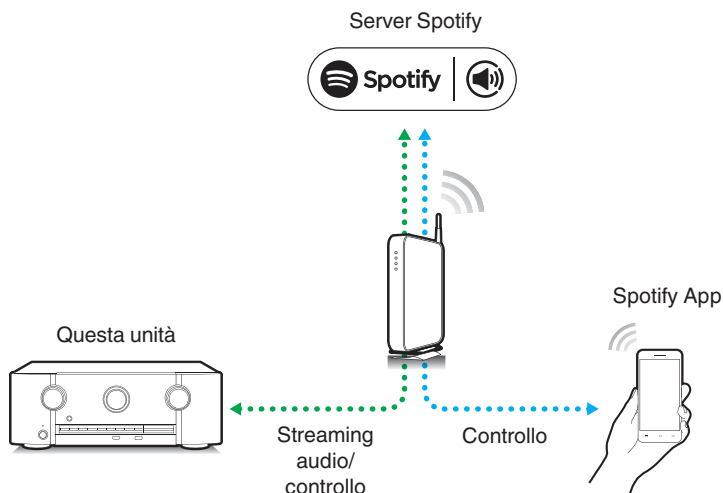

Riproduzione della musica di Spotify con l'unità

Scaricare in anticipo il "Spotify App" sul proprio Android o sul dispositivo iOS.

Per riprodurre un brano Spotify in questa unità, è necessario registrarsi prima nell'account Premium Spotify.

- 1** Collegare le impostazioni Wi-Fi dell'iOS o il dispositivo Android alla stessa rete di questa unità.
- 2** Avviare il Spotify App.
- 3** Riprodurre il brano Spotify.
- 4** Toccare l'icona  per selezionare l'unità.
La musica verrà trasmessa in streaming all'unità.

Funzioni utili

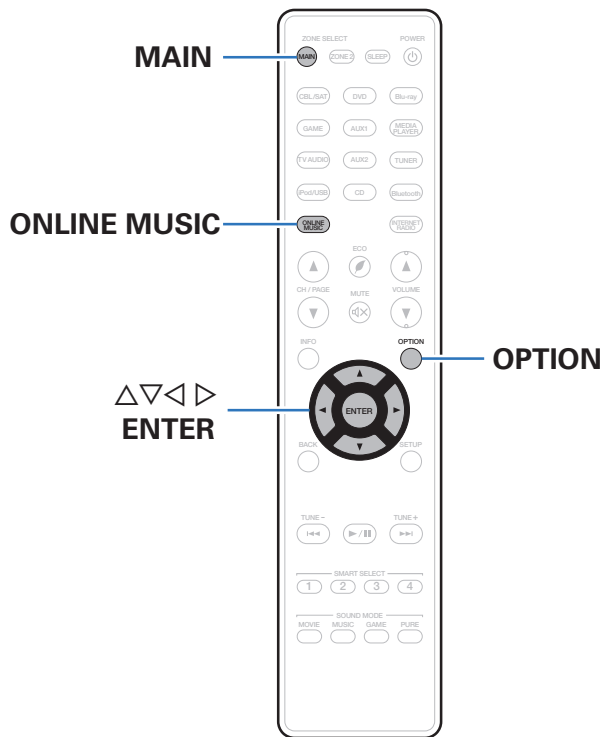

- In questa sezione viene illustrato come utilizzare pratiche funzioni utilizzabili per ciascuna sorgente di ingresso.
- È possibile impostare tali funzioni solo nella MAIN ZONE.

Esecuzione della riproduzione ripetuta

- ❑ **Sorgenti di ingresso supportate:**
USB / Media Server / Bluetooth

- 1 Durante la riproduzione del contenuto, premere OPTION.**
Viene visualizzata la schermata del menu delle opzioni.
- 2 Utilizzare $\Delta\nabla$ per selezionare “Ripeti” e premere ENTER.**
- 3 Utilizzare $\triangleleft\rangle$ per selezionare la modalità di riproduzione ripetuta.**

Spento (Default):	La modalità di riproduzione ripetuta viene annullata.
Uno:	Un file in corso la riproduzione viene riprodotto ripetutamente.
Tutti:	Tutti i file contenuti nella cartella attualmente in esecuzione vengono riprodotti ripetutamente.

- 4 Premere ENTER.**

Viene nuovamente visualizzata la schermata di riproduzione.



- Questo non può essere impostato se il dispositivo Bluetooth non supporta l'impostazione ripetizione sotto il profilo AVRCP.
- Le impostazioni di “Ripeti” vengono memorizzate per ogni sorgente di ingresso.

Esecuzione della riproduzione casuale

- ❑ **Sorgenti di ingresso supportate :**
USB / Media Server / Bluetooth

- 1 Durante la riproduzione del contenuto, premere OPTION.**
Viene visualizzata la schermata del menu delle opzioni.
- 2 Utilizzare $\Delta\nabla$ per selezionare “Casuale” e premere ENTER.**
- 3 Utilizzare $\triangleleft\rangle$ per selezionare la modalità di riproduzione casuale.**

Spento (Default):	Disattiva la riproduzione casuale.
Acceso:	Tutti i brani nella cartella corrente vengono riprodotti in modo casuale.

- 4 Premere ENTER.**

Viene nuovamente visualizzata la schermata di riproduzione.



- Durante la riproduzione casuale, al termine di ogni traccia ne viene selezionata casualmente un'altra tra quelle nella cartella. È quindi possibile che una traccia venga riprodotta più volte durante la riproduzione casuale.
- Questo non può essere impostato se il dispositivo Bluetooth non supporta l'impostazione casuale sotto il profilo AVRCP.
- Le impostazioni di “Casuale” vengono memorizzate per ogni sorgente di ingresso.



Memorizzazione in Preferiti (Salva in Preferiti)

È possibile registrare un totale di 100 preferiti.

☐ Sorgenti di ingresso supportate: Internet Radio/Media Server

1 Durante la riproduzione del contenuto, premere OPTION.

Viene visualizzata la schermata del menu delle opzioni.

2 Utilizzare $\Delta \nabla$ per selezionare “Salva in Preferiti” e premere ENTER.

Viene visualizzato il messaggio “Preferito aggiunto” e il contenuto corrente viene aggiunto ai preferiti.

- Al termine della procedura viene nuovamente visualizzata la schermata di riproduzione.

Riproduzione di contenuti aggiunti a Preferiti

1 Premere ONLINE MUSIC.

2 Utilizzare $\Delta \nabla \triangleleft \triangleright$ per selezionare “Favorites” e premere ENTER.

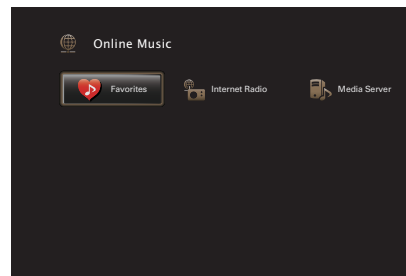

3 Utilizzare $\Delta \nabla$ per selezionare il contenuto che si desidera riprodurre, quindi premere ENTER.

Viene avviata la riproduzione.

Eliminazione di contenuto aggiunto a Preferiti

- 1 Premere ONLINE MUSIC.**
- 2 Utilizzare $\Delta\nabla\langle\rangle$ per selezionare “Favorites” e premere ENTER.**
- 3 Utilizzare $\Delta\nabla$ per selezionare il contenuto da eliminare dai preferiti, quindi premere OPTION.**
Viene visualizzata la schermata del menu delle opzioni.
- 4 Utilizzare $\Delta\nabla$ per selezionare “Rimuovi da Preferiti” e premere ENTER.**
Viene visualizzato il messaggio “Preferito eliminato” e il contenuto selezionato viene eliminato dai preferiti.
 - La schermata ritorna alla schermata precedente quando il processo di eliminazione è completo.

Ricerca di contenuto con parole chiave (Ricerca testuale)

- Sorgenti di ingresso supportate :**
USB / Internet Radio / Media Server

- 1 Durante la riproduzione del contenuto, premere OPTION.**
Viene visualizzata la schermata del menu delle opzioni.
- 2 Utilizzare $\Delta\nabla$ per selezionare “Ricerca testuale” e premere ENTER.**
Viene visualizzata la schermata di immissione a pulsantiera.
- 3 Immettere il primo carattere del nome della stazione radio internet o del file da cercare e premere “OK”.**
 - Per l'immissione dei caratteri, vedere a “Utilizzo dello schermo a pulsantiera” ( p. 152).
- 4 Utilizzare $\Delta\nabla$ per selezionare il contenuto che si desidera riprodurre, quindi premere ENTER.**
Viene avviata la riproduzione.



- La funzione “Ricerca testuale” consente di cercare nell'elenco visualizzato file o stazioni radio Internet che iniziano con il primo carattere immesso.

NOTA

- È possibile che Ricerca testuale non funzioni con alcuni elenchi.



Riproduzione simultanea di musica e di un'immagine preferita (Presentazione)

❑ Sorgenti di ingresso supportate: USB

1 Riprodurre un'immagine fissa.

- Riproduzione di immagini fisse memorizzate su dispositivi di memoria USB. (☞ p. 76)

2 Riproduzione di un file musicale. (☞ p. 76)

3 Premere OPTION.

Viene visualizzata la schermata del menu delle opzioni.

4 Utilizzare $\Delta\nabla$ per selezionare "Presentazione" e premere ENTER.

Il menu delle opzioni scompare e l'immagine corrente viene visualizzata sullo schermo.

❑ Sorgenti di ingresso supportate: Internet Radio / Media Server

1 Riprodurre un'immagine fissa.

- Riproduzione di immagini fisse memorizzate su Server multimediale. (☞ p. 99)

2 Riproduzione di un file musicale del server multimediale o di una stazione radio internet.

- "Ascolto di Radio internet" (☞ p. 95)
- "Riproduzione di file memorizzati su PC e NAS" (☞ p. 99)

3 Premere OPTION.

Viene visualizzata la schermata del menu delle opzioni.

4 Utilizzare $\Delta\nabla$ per selezionare "Presentazione" e premere ENTER.

Il menu delle opzioni scompare e l'immagine corrente viene visualizzata sullo schermo.

Impostazione dell'intervallo per la presentazione

È possibile impostare l'intervallo di riproduzione quando si intende riprodurre presentazioni di file di immagini fisse (JPEG) memorizzati su un dispositivo di memoria USB o un server multimediale.

❑ Sorgenti di ingresso supportate: USB / Media Server

1 Premere **OPTION** mentre è visualizzato l'elenco.

Viene visualizzata la schermata del menu delle opzioni.

2 Utilizzare $\Delta\nabla$ per selezionare "Intervallo presentazione" e premere **ENTER**.

3 Utilizzare $\triangleleft\triangleright$ per impostare il tempo di visualizzazione.

Spento:	La presentazione non viene riprodotta.
5s - 60s (Default: 5s):	Consente di impostare il periodo di tempo durante il quale deve essere visualizzata ogni singola immagine durante la riproduzione delle immagini nella presentazione.

4 Premere **ENTER**.



- Le impostazioni di "Intervallo presentazione" vengono riflesse per tutte le sorgenti di ingresso.



Regolazione del volume di ciascun canale per far corrispondere la sorgente di ingresso (Regolaz. Livello Canale)

Il volume di ciascun canale può essere modificato durante l'ascolto della musica. È possibile impostare questo per ogni sorgente di ingresso.

1 Premere **OPTION**.

Viene visualizzata la schermata del menu delle opzioni.

2 Utilizzare $\Delta \nabla$ per selezionare "Regolaz. Livello Canale", quindi premere **ENTER**.

Viene visualizzata la schermata "Regolaz. Livello Canale".

3 Utilizzare $\Delta \nabla$ per selezionare il canale che si desidera regolare.

4 Utilizzare $\triangleleft \triangleright$ per regolare il volume.

-12.0 dB – +12.0 dB (Default: 0.0 dB)

5 Utilizzare $\Delta \nabla \triangleleft \triangleright$ per selezionare "Esci", quindi premere **ENTER**.



- Selezionare "Reset" e premere **ENTER** se si desidera ripristinare i valori di regolazione dei vari canali su "0.0 dB" (Default).
- Il volume delle cuffie può essere regolato quando sono collegate le cuffie.
- Le impostazioni di "Regolaz. Livello Canale" vengono memorizzate per ogni sorgente di ingresso.
- È possibile solo impostare questo per gli altoparlanti che emettono audio. Inoltre, non è possibile impostare questo quando nel menu "Usc. audio HDMI" è impostato su "TV". (☞ p. 166)



Regolazione del tono (Tono)

Consente di regolare la qualità toni dell'audio.

1 Premere **OPTION**.

Viene visualizzata la schermata del menu delle opzioni.

2 Utilizzare $\Delta \nabla$ per selezionare "Tono" e premere **ENTER**.

Viene visualizzata la schermata "Tono".

3 Utilizzare $\triangleleft \triangleright$ per impostare la funzione di controllo dei toni su acceso/spento.

Acceso:	Consentire la regolazione dei toni (bassi, acuti).
Spento (Default):	La riproduzione viene eseguita senza regolazione toni.

4 Selezionare "Acceso" al passaggio 3 e premere ∇ per selezionare l'intervallo di suono da regolare.

Bassi:	Regolare i bassi.
---------------	-------------------

Acuti:	Consente di regolare gli alti.
---------------	--------------------------------

5 Utilizzare $\triangleleft \triangleright$ per regolare il tono, quindi premere **ENTER**.

-6 dB – +6 dB (Default : 0 dB)



- Memorizzare "Tono" per ciascuna sorgente di ingresso.
- Non è possibile impostare questa opzione se la modalità audio è impostata su "Direct" o "Pure Direct".
- Non è possibile impostare questa voce quando "Dynamic EQ" è impostato su "Acceso". (☞ p. 160)
- Non è possibile impostare questo quando non viene immesso alcun segnale audio o nel menu "Usc. audio HDMI" è impostato su "TV". (☞ p. 166)
- Non è possibile impostare questa opzione se la modalità di ingresso è impostata su "7.1CH IN".

Visualizzazione del video desiderato durante la riproduzione audio (Selezione video)

L'unità può visualizzare sulla TV il segnale video di una sorgente diversa durante la riproduzione audio. È possibile definire questa impostazione per ogni sorgente di ingresso.

☐ Sorgenti di ingresso supportate :

iPod/USB / CD* / Tuner / Online Music / Bluetooth

* Questo non può essere impostato quando uno qualsiasi dei HDMI, dei video a componente oppure dei connettori video sono assegnati.

- 1 Premere OPTION durante la riproduzione audio.**
Viene visualizzata la schermata del menu delle opzioni.
- 2 Utilizzare $\Delta\nabla$ per selezionare “Selezione video” e premere ENTER.**
- 3 Utilizzare $\triangleleft\triangleright$ per selezionare la modalità Seleziona video.**

Spento (Default):	Disabilita la modalità Seleziona video.
Acceso:	Abilita la modalità Seleziona video.

4 Se si seleziona “Acceso” al punto 3, premere ∇ e selezionare “Sorgente”.

5 Premere $\triangleleft\triangleright$ per selezionare la sorgente di ingresso per il video da riprodurre, quindi premere ENTER.



- Le impostazioni di “Selezione video” vengono memorizzate per ogni sorgente di ingresso.



Regolazione della qualità dell'immagine in base all'ambiente (Modo immagine)

- ❑ **Sorgenti di ingresso supportate :**
CBL/SAT / DVD / Blu-ray / Game / AUX1 /
AUX2 / Media Player / iPod/USB /
Online Music / CD* / TV Audio*

* È possibile impostare il modo immagine quando è assegnato HDMI, video a componenti o video composito.

- 1 Durante la riproduzione del contenuto, premere OPTION.**
Viene visualizzata la schermata del menu delle opzioni.
- 2 Utilizzare $\Delta \nabla$ per selezionare "Modo immagine" e premere ENTER.**

- 3 Utilizzare $\triangleleft \triangleright$ per selezionare la modalità dell'immagine.**

Spento:	L'unità non esegue alcuna regolazione della qualità delle immagini.
Standard:	Modalità standard adatta per la maggior parte degli ambienti di riproduzione.
Film:	Modalità adatta per guardare i film in una stanza buia, ad esempio una stanza adibita a cinema.
Vivido:	Modalità che rende più luminose e vivide le immagini grafiche per giochi, ecc.
Streaming:	Modalità adatta per sorgenti video con bit rate basso.
ISF Day:	Modalità adatta per guardare i film in una stanza luminosa durante il giorno.
ISF Night:	Modalità adatta per guardare i film in una stanza buia di notte.
Personalizzato:	Consente di regolare manualmente la qualità delle immagini.

- 4 Premere ENTER.**



- Le impostazioni di "Modo immagine" vengono memorizzate per ogni sorgente di ingresso.



Riproduzione della stessa musica in tutte le zone (Tutte Zone stereo)

È possibile riprodurre la musica riprodotta nella MAIN ZONE contemporaneamente nella ZONE2 (un'altra stanza).

Questa funzione è utile quando si desidera ascoltare la stessa musica contemporaneamente in più stanze, ad esempio durante una festa, o riprodurre la stessa musica di sottofondo in tutta la casa.

1 Premere **OPTION**.

Viene visualizzata la schermata del menu delle opzioni.

2 Utilizzare $\Delta\nabla$ per selezionare “Tutte Zone stereo” e premere **ENTER**.

3 Selezionare “Avvia”, quindi premere **ENTER**.

La sorgente di ingresso per la ZONE2 viene commutata sulla stessa sorgente di ingresso della MAIN ZONE, e la riproduzione si avvia nella modalità Tutte Zone stereo.

■ Arresto della modalità Tutte Zone stereo

1 Durante la riproduzione in modalità Tutte Zone stereo, premere **OPTION**.

Viene visualizzata la schermata del menu delle opzioni.

2 Utilizzare $\Delta\nabla$ per selezionare “Tutte Zone stereo” e premere **ENTER**.

3 Selezionare “Stop”, quindi premere **ENTER**.



- La modalità Tutte Zone stereo viene annullata anche quando l'alimentazione della MAIN ZONE viene spenta.
- Nella modalità Tutte Zone stereo, solo le modalità audio “Multi Ch Stereo” e “Stereo” possono essere selezionate.
- Quando si imposta “Usc. audio HDMI” su “TV”, la modalità Tutte Zone stereo non è disponibile. (☞ p. 166)
- Quando “Modo ingresso” ha un'impostazione diversa da “7.1CH IN”, la modalità di riproduzione stereo in tutte le zone è disponibile. (☞ p. 181)



Selezione di una modalità sound

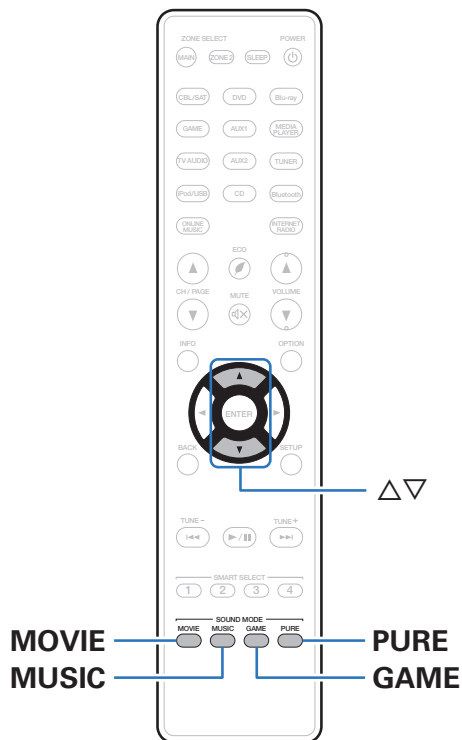

Questa unità consente di abilitare diversi tipi di modalità di riproduzione surround e stereo.

I formati audio multicanale vengono forniti nei più comuni formati di dischi video e musicali, ad esempio Blu-ray e DVD, oltre a essere supportati per le trasmissioni digitali e persino per lo streaming di film e musica tramite servizi in abbonamento basati su internet.

Questa unità supporta la riproduzione di quasi tutti questi formati audio multicanale. Supporta inoltre la riproduzione surround di formati audio diversi, ad esempio quello stereo a due canali.



- Per i formati audio registrati su un disco, vedere la copertina o l'etichetta del disco.

Selezione di una modalità sound

1 Premere MOVIE, MUSIC o GAME per selezionare una modalità sound.

MOVIE:	Imposta la modalità sound ottimale per i film e i programmi TV.
MUSIC:	Imposta la modalità sound ottimale per la musica.
GAME:	Imposta la modalità sound ottimale per i giochi.



- Il pulsante MOVIE, MUSIC o GAME memorizza l'ultima modalità sound selezionata. Premendo MOVIE, MUSIC o GAME viene richiamata la stessa modalità sound selezionata durante la riproduzione precedente.
- Se il contenuto riprodotto non supporta la modalità audio selezionata in precedenza, viene automaticamente selezionata la modalità sound più appropriata per il contenuto.
- È anche possibile premere SOUND MODE sull'unità principale per commutare la modalità audio.

■ Selezione della modalità sound

- Premere MOVIE, MUSIC o GAME per visualizzare un elenco delle modalità audio che è possibile selezionare. Ad ogni pressione di MOVIE, MUSIC o GAME, cambia la modalità audio.
- Quando è visualizzato l'elenco, è inoltre possibile utilizzare Δ / ∇ per selezionare una modalità sound.
- Sperimentare le diverse modalità di riproduzione surround disponibili e scegliere la modalità preferita.

[Esempio] Se viene premuto MOVIE

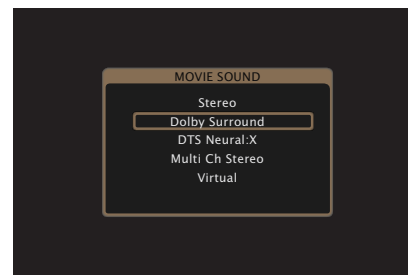

Riproduzione Direct

L'audio registrato nella sorgente viene riprodotto tale e quale.

1 Premere PURE per selezionare "Direct".

Viene avviata la riproduzione Direct.



- Questa modalità può essere impostata premendo PURE DIRECT sull'unità principale.

Riproduzione Pure Direct







Questa modalità è per la riproduzione con un livello di qualità audio maggiore che nella modalità riproduzione Direct.

Questa modalità consente di disattivare il display dell'unità principale e del circuito video analogico. Fare ciò elimina le fonti di disturbo che influenzano la qualità del suono.

1 Premere PURE per selezionare "Pure Direct".

Il display diventa scuro e ha inizio la riproduzione PURE DIRECT. L'indicatore PURE DIRECT si illumina.



- Nelle modalità audio Direct e Pure Direct, i seguenti elementi non possono essere regolati.
 - Tono ( p. 114)
 - M-DAX ( p. 157)
 - MultEQ® XT ( p. 160)
 - Dynamic EQ ( p. 160)
 - Dynamic Volume ( p. 161)
 - EQ grafico ( p. 162)
- Questa modalità può essere impostata premendo PURE DIRECT sull'unità principale.

NOTA

- I segnali video sono trasmessi solo quando i segnali HDMI sono riprodotti in modalità Pure Direct.
- Se è stata selezionata la modalità Pure Direct, il display si spegne dopo circa 5 secondi.



Riproduzione surround automatica

Questa modalità rileva il tipo di segnale di ingresso digitale, e seleziona automaticamente la modalità corrispondente per la riproduzione. Eseguire la riproduzione stereo quando il segnale di ingresso è PCM. Quando il segnale in ingresso è Dolby Digital o DTS, la musica viene riprodotta in base al rispettivo numero di canale.

1 Premere PURE per selezionare “Auto”.

La riproduzione surround automatica viene avviata.



- Questa modalità può essere impostata premendo PURE DIRECT sull'unità principale.



■ Descrizione dei tipi di modalità sound

Modalità sound Dolby

Tipo di modalità sound	Descrizione
Dolby Surround	Questa modalità utilizza Dolby Surround Upmixer per estendere varie fonti su multi canali naturali e realistici per la riproduzione. Utilizzare altoparlanti a soffitto quali ad esempio altoparlanti centrali superiori per realizzare un campo sonoro tridimensionale.
Dolby Digital	Questa modalità può essere selezionata durante la riproduzione di sorgenti registrate con Dolby Digital.
Dolby TrueHD	Questa modalità può essere selezionata durante la riproduzione di sorgenti registrate con Dolby TrueHD.
Dolby Digital Plus	Questa modalità può essere selezionata durante la riproduzione di sorgenti registrate con Dolby Digital Plus.
Dolby Atmos*	Questa modalità può essere selezionata quando si riproducono contenuti codificati con Dolby Atmos. La modalità decodifica i contenuti Dolby Atmos e i relativi dati di posizionamento in tempo reale, e riproduce l'audio dai diffusori appropriati, generando immagini audio naturali, indipendentemente dalla disposizione dei diffusori. Utilizzare diffusori a soffitto e diffusori Dolby Atmos Enabled per realizzare un campo sonoro tridimensionale.

* Questa modalità non è supportata in una configurazione a 5.1 canali o inferiore.

Modalità sound DTS

Tipo di modalità sound	Descrizione
DTS Surround	Questa modalità può essere selezionata durante la riproduzione di sorgenti registrate con DTS.
DTS ES Dscrt6.1*	Questa modalità è adatta alla riproduzione di dischi registrati con DTS-ES. Il canale surround posteriore aggiunto mediante il metodo discreto viene riprodotto come canale indipendente. Dato che tutti i canali sono indipendenti, l'espressività spaziale a 360° e la localizzazione dei suoni risultano migliorate.
DTS ES Mtrx6.1*	Questa modalità è adatta alla riproduzione di dischi registrati con DTS-ES. Il canale surround posteriore aggiunto ai canali surround sinistro e destro tramite una codifica di matrice in fase di registrazione del software viene decodificato dal decoder a matrice di questa unità e riprodotto da ciascun canale (surround sinistro, surround destro, surround posteriore).
DTS 96/24	Questa modalità può essere selezionata durante la riproduzione di sorgenti registrate con DTS 96/24.
DTS-HD	Questa modalità può essere selezionata durante la riproduzione di sorgenti registrate con DTS-HD.
DTS Express	Questa modalità può essere selezionata durante la riproduzione di sorgenti registrate con DTS Express.
DTS:X	È possibile selezionare questa modalità quando si riproducono contenuti codificati con lo standard DTS:X. La modalità decodifica i contenuti DTS:X e i relativi dati di posizionamento in tempo reale, e riproduce l'audio dai diffusori appropriati, generando immagini audio naturali, indipendentemente dalla disposizione dei diffusori. Utilizzare diffusori di altezza per realizzare un campo sonoro tridimensionale.
DTS Neural:X	Questa modalità utilizza il DTS Neural:X Upmixer per estendere varie sorgenti su canali multipli naturali e realistici per la riproduzione. Utilizzare diffusori di altezza, ad esempio diffusori anteriori di altezza, per realizzare un campo sonoro tridimensionale.

* È possibile selezionare questa opzione quando "Config. Altoparlanti" - "Surr. post." non è impostato su "Nessuno". (☞ p. 195)

Modalità sound PCM multicanale

Tipo di modalità sound	Descrizione
Multi Ch In	Questa modalità può essere selezionata durante la riproduzione di sorgenti PCM multicanale.

Modalità sound originale

Tipo di modalità sound	Descrizione
Multi Ch Stereo	Questa modalità consente di ascoltare audio stereo da tutti i diffusori.
Virtual	Questa modalità consente di sperimentare un effetto audio surround espanso durante la riproduzione tramite i soli altoparlanti anteriori (L/R) e durante l'ascolto con la cuffia stereo.

Modalità sound Auto

Tipo di modalità sound	Descrizione
Auto	In questa modalità, viene rilevato il tipo di segnale di ingresso digitale, ad esempio Dolby Digital, Dolby TrueHD, Dolby Digital Plus, Dolby Digital EX, Dolby Atmos, DTS, DTS-HD, DTS:X, DTS-ES, PCM (multicanale), e la modalità di riproduzione passa automaticamente alla modalità corrispondente. Se il segnale di ingresso è analogico o PCM (2 canali), viene utilizzata la riproduzione stereo. Per Dolby Digital o DTS, la musica viene riprodotta in base al rispettivo numero di canale.



Modalità sound stereo

Tipo di modalità sound	Descrizione
Stereo	<p>Questa modalità consente di riprodurre audio stereo a 2 canali senza ulteriore elaborazione dei suoni surround.</p> <ul style="list-style-type: none"> • L'audio viene emesso dagli altoparlanti anteriori sinistro e destro e dal subwoofer, se collegato. • Se i segnali multicanale sono in ingresso, vengono prima mixati in audio a 2 canali e quindi riprodotti senza ulteriore elaborazione dei suoni surround.

Modalità sound diretta

Tipo di modalità sound	Descrizione
Direct	Questa modalità consente di riprodurre l'audio come registrato nella sorgente.
Pure Direct	<p>Questa modalità consente di riprodurre un audio di qualità persino superiore a quello della modalità "Direct". I seguenti circuiti vengono interrotti in modo da migliorare ulteriormente la qualità del suono.</p> <ul style="list-style-type: none"> • Circuito dell'indicatore del display del corpo principale (il display si spegne.) • L'interruttore e il processore di ingresso/uscita video analogico sono disabilitati.



■ Modalità sound che può essere selezionata per ciascun segnale di ingresso

- Le modalità sound seguenti possono essere selezionate tramite i pulsanti MOVIE, MUSIC e GAME.
- Regolare l'effetto del campo acustico tramite il menu "Parametro surround" per riprodurre l'audio surround nel modo desiderato. (☞ p. 154)

Segnale di ingresso	Modalità sound	Pulsante MOVIE	Pulsante MUSIC	Pulsante GAME
2-canali *1	Stereo	<input type="radio"/>	<input type="radio"/>	<input type="radio"/>
	Dolby Surround *2	<input type="radio"/>	<input type="radio"/>	<input type="radio"/>
	DTS Neural:X *2	<input type="radio"/>	<input type="radio"/>	<input type="radio"/>
	Multi Ch Stereo	<input type="radio"/>	<input type="radio"/>	<input type="radio"/>
	Virtual	<input type="radio"/>	<input type="radio"/>	<input type="radio"/>

*1 Il segnale a 2 canali include anche l'ingresso analogico.

*2 Per le sorgenti a 2 canali questa modalità consente la riproduzione a 5.1 o 7.1 canali. Non può essere selezionata se si utilizzano cuffie o quando la configurazione dell'altoparlante è solo altoparlanti anteriori.

Segnale di ingresso	Modalità sound	Pulsante MOVIE	Pulsante MUSIC	Pulsante GAME
Multicanale *3	Stereo	<input type="radio"/>	<input type="radio"/>	<input type="radio"/>
	Dolby Digital	<input type="radio"/>	<input type="radio"/>	<input type="radio"/>
Dolby Digital	Dolby Digital + Dolby Surround	<input type="radio"/>	<input type="radio"/>	<input type="radio"/>
	Dolby Digital + Neural:X	<input type="radio"/>	<input type="radio"/>	<input type="radio"/>
	Dolby TrueHD	<input type="radio"/>	<input type="radio"/>	<input type="radio"/>
Dolby TrueHD	Dolby TrueHD + Dolby Surround *4	<input type="radio"/>	<input type="radio"/>	<input type="radio"/>
	Dolby TrueHD + Neural:X	<input type="radio"/>	<input type="radio"/>	<input type="radio"/>
	Dolby Atmos *5	<input type="radio"/>	<input type="radio"/>	<input type="radio"/>
Dolby Digital Plus	Dolby Digital Plus	<input type="radio"/>	<input type="radio"/>	<input type="radio"/>
	Dolby Digital Plus + Dolby Surround *4	<input type="radio"/>	<input type="radio"/>	<input type="radio"/>
	Dolby Digital Plus + Neural:X	<input type="radio"/>	<input type="radio"/>	<input type="radio"/>
	Dolby Atmos *5	<input type="radio"/>	<input type="radio"/>	<input type="radio"/>
Dolby Atmos	Dolby Atmos	<input type="radio"/>	<input type="radio"/>	<input type="radio"/>
DTS	DTS Surround	<input type="radio"/>	<input type="radio"/>	<input type="radio"/>
	DTS ES Dscrt 6.1	<input type="radio"/>	<input type="radio"/>	<input type="radio"/>
	DTS ES Mtrx 6.1	<input type="radio"/>	<input type="radio"/>	<input type="radio"/>
	DTS 96/24	<input type="radio"/>	<input type="radio"/>	<input type="radio"/>
	DTS + Dolby Surround	<input type="radio"/>	<input type="radio"/>	<input type="radio"/>
	DTS + Neural:X	<input type="radio"/>	<input type="radio"/>	<input type="radio"/>

*3 La modalità sound che può essere selezionata varia a seconda del formato audio del segnale di ingresso e del numero di canali. Per i dettagli, vedere "Tipi di segnali di ingresso e relative modalità sound" (☞ p. 256).

*4 Questo può essere selezionato se il segnale di ingresso non contiene Dolby Atmos.

*5 Questo può essere selezionato se il segnale di ingresso contiene Dolby Atmos.

Segnale di ingresso	Modalità sound	Pulsante MOVIE	Pulsante MUSIC	Pulsante GAME
DTS-HD / DTS Express	DTS-HD HI RES	<input type="radio"/>	<input type="radio"/>	<input type="radio"/>
	DTS-HD MSTR	<input type="radio"/>	<input type="radio"/>	<input type="radio"/>
	DTS Express	<input type="radio"/>	<input type="radio"/>	<input type="radio"/>
	DTS-HD + Dolby Surround	<input type="radio"/>	<input type="radio"/>	<input type="radio"/>
	DTS-HD + Neural:X	<input type="radio"/>	<input type="radio"/>	<input type="radio"/>
DTS:X	DTS:X	<input type="radio"/>	<input type="radio"/>	<input type="radio"/>
	DTS:X MSTR	<input type="radio"/>	<input type="radio"/>	<input type="radio"/>
PCM multicanale	Multi Ch In	<input type="radio"/>	<input type="radio"/>	<input type="radio"/>
	Multi Ch In 7.1	<input type="radio"/>	<input type="radio"/>	<input type="radio"/>
	Multi In + Dolby Surround	<input type="radio"/>	<input type="radio"/>	<input type="radio"/>
	Multi Ch In + Neural:X	<input type="radio"/>	<input type="radio"/>	<input type="radio"/>
Multicanale *3	Multi Ch Stereo	<input type="radio"/>	<input type="radio"/>	<input type="radio"/>
	Virtual	<input type="radio"/>	<input type="radio"/>	<input type="radio"/>

*3 La modalità sound che può essere selezionata varia a seconda del formato audio del segnale di ingresso e del numero di canali. Per i dettagli, vedere “Tipi di segnali di ingresso e relative modalità sound” (🔍 p. 256).



■ Visualizzazioni sul display

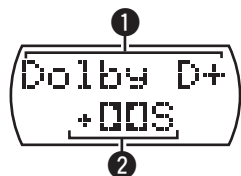

- 1 **Consente di visualizzare il decoder da utilizzare.**
 - Nel caso del decoder Dolby Digital Plus, viene visualizzato "Dolby D+".
- 2 **Consente di visualizzare un decoder che crea un'uscita audio.**
 - "DSS" indica che il decoder Dolby Surround è in uso.

Funzione di controllo HDMI

Una recente aggiunta allo standard HDMI è la funzionalità CEC (Consumer Electronics Control), che consente ai segnali di controllo di un dispositivo di comunicare con un altro dispositivo tramite il collegamento dei cavi HDMI.

Procedura di impostazione

1 Abilitare la funzione di controllo HDMI della presente unità.

Impostare "HDMI Controllo" su "Acceso". (☞ p. 168)

2 Accendere tutti i dispositivi collegati mediante cavi HDMI.

3 Impostare le funzioni di controllo HDMI di tutti i dispositivi collegati tra loro mediante cavi HDMI.

- Per verificare la correttezza delle impostazioni configurate, si raccomanda di consultare il manuale delle istruzioni relativo a ciascun dispositivo collegato al sistema.
- In caso di disconnessione di uno dei dispositivi, sarà necessario eseguire le operazioni di cui ai punti 2 e 3.

4 Commutare l'ingresso TV sull'ingresso HDMI collegato all'unità.

5 Commutare l'ingresso dell'unità sulla sorgente di ingresso HDMI, verificando che le immagini provenienti dal lettore siano visualizzate correttamente.

6 Quando l'apparato TV viene portato in standby, assicurarsi sempre che anche questa unità entri in standby.

NOTA

- Alcune funzioni potrebbero non essere utilizzabili, a seconda del tipo di apparato TV o di riproduttore collegato. Si raccomanda di consultare il manuale delle istruzioni dei rispettivi dispositivi collegati per ulteriori informazioni.

Funzione Smart Menu

È possibile utilizzare questa funzione per configurare le impostazioni di questa unità, selezionare una sorgente di ingresso e impostare le stazioni del sintonizzatore e della radio internet utilizzando il telecomando del televisore.

- 1** **Abilitare la funzione di controllo HDMI di questa unità e del televisore.** (☞ p. 168)
- 2** **Impostare la funzione “Smart menu” su “Acceso” su questa unità.** (☞ p. 171)
- 3** **Selezionare “AV Receiver” in un menu del televisore quale, ad esempio, “Ingresso” * o “Utilizza apparecchio HDMI collegato” *.**

Lo Smart menu di questa unità viene visualizzato sul televisore.

- È possibile far funzionare questa unità con il telecomando del televisore mentre è visualizzato lo Smart menu.

* Il metodo di selezione varia a seconda del televisore utilizzato.

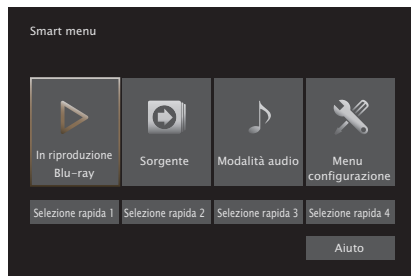

■ Now Playing

È possibile utilizzare i contenuti della sorgente di ingresso correntemente selezionata su questa unità.

■ Source

Consente di commutare l'ingresso di questa unità.

Se si seleziona “Online Music”, “iPod/USB” o “Tuner”, è possibile continuare a far funzionare questa unità utilizzando il telecomando del televisore.

■ Sound Mode

Consente di cambiare la modalità audio di questa unità.

È possibile selezionare una delle tre modalità audio seguenti.

Surround:	Riproduzione audio surround in base al segnale di ingresso.
Stereo:	Riproduzione stereo.
Multican.stereo:	Riproduzione stereo multicanale.

■ Setup Menu

Visualizza un menu di configurazione per configurare le impostazioni di questa unità.

■ Smart Select

Richiama le voci della funzione SMART SELECT registrate su questa unità.

NOTA

- Se le impostazioni della funzione “HDMI Controllo” o dello “Smart menu” sono state modificate, spegnere e riaccendere sempre i dispositivi collegati dopo la modifica.
- La funzione Smart menu potrebbe non operare correttamente, a seconda delle caratteristiche tecniche del televisore utilizzato. In tal caso, impostare “Smart menu” su “Spento”. (📖 p. 171)



Funzione timer di spegnimento

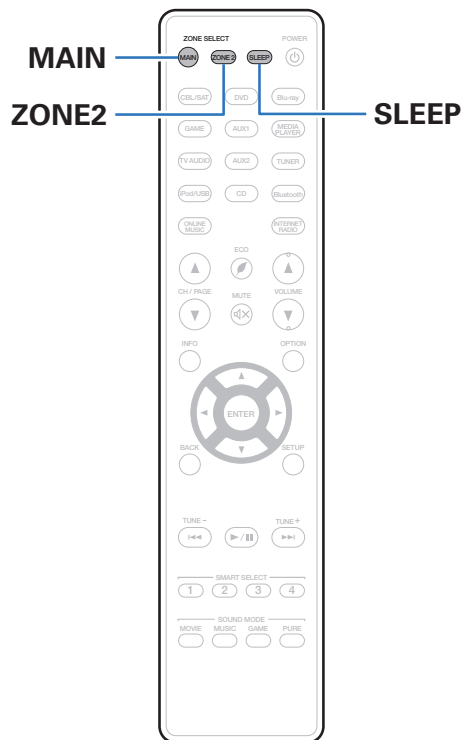

È possibile impostare automaticamente l'alimentazione in modalità standby una volta trascorso il tempo impostato. Questa modalità di funzionamento è particolarmente utile quando si desidera visualizzare ed ascoltare prima di andare a dormire. La funzione timer di spegnimento può essere configurata per ogni zona.

Uso del timer di spegnimento

1 Premere MAIN o ZONE2 per selezionare la zona di funzionamento con il telecomando.

Il pulsante per la zona selezionata si accende.

2 Premere SLEEP per visualizzare l'intervallo di tempo che si desidera impostare.

- L'indicatore del timer di spegnimento si illumina sul display e il timer di spegnimento si avvia.
- È possibile impostare il timer di spegnimento su un intervallo compreso tra 10 e 120 minuti, con incrementi di 10 minuti.

■ Controllo del tempo rimanente

Premere SLEEP quando il timer di spegnimento è in funzione. Il tempo rimanente viene visualizzato sul display.

■ Per annullare il timer di spegnimento

Premere SLEEP e impostare "Off".

L'indicatore del timer di spegnimento sul display si spegne.



- L'impostazione del timer di spegnimento viene annullata quando l'unità passa alla modalità standby.

NOTA

- La funzione timer di spegnimento non può spegnere l'alimentazione dei dispositivi collegati all'unità. Per spegnere i dispositivi collegati, impostare i timer di spegnimento direttamente sui dispositivi collegati.



Funzione di selezione intelligente



SMART SELECT
1 - 4

È possibile registrare impostazioni quali sorgente di ingresso, livello del volume e modalità audio sui pulsanti SMART SELECT 1-4.

Nelle riproduzioni successive, è sufficiente premere uno dei pulsanti SMART SELECT registrati per commutare sul gruppo di impostazioni salvate con un'unica operazione.

Salvando le impostazioni utilizzate spesso sui pulsanti SMART SELECT 1 - 4, sarà sempre possibile richiamare facilmente lo stesso ambiente di riproduzione.

È possibile memorizzare la funzione Smart Select per ciascuna zona.

Richiamo delle impostazioni

1 Premere MAIN o ZONE2 per selezionare la zona di funzionamento con il telecomando.

Il pulsante per la zona selezionata si accende.

2 Premere SMART SELECT.

Le impostazioni Smart Select registrate sul pulsante premuto vengono richiamate.

- Le impostazioni predefinite per la sorgente di ingresso e il volume sono come mostrato di seguito.

[MAIN ZONE]

Pulsante	Sorgente di ingresso	Volume
SMART SELECT 1	CBL/SAT	40
SMART SELECT 2	Blu-ray	40
SMART SELECT 3	Media Player	40
SMART SELECT 4	Online Music	40

[ZONE2]

Pulsante	Sorgente di ingresso	Volume
SMART SELECT 1	CBL/SAT	40
SMART SELECT 2	–	–
SMART SELECT 3	–	–
SMART SELECT 4	Online Music	40

Modifica delle impostazioni

1 Selezionare le voci indicate sotto per determinare il tipo di impostazione che si desidera salvare.

Le seguenti impostazioni da ① a ⑨ possono essere memorizzate per la MAIN ZONE e le impostazioni ① e ② possono essere memorizzate per la ZONE2.

- ① Sorgente di ingresso (☞ p. 69)
- ② Volume (☞ p. 70)
- ③ Modalità sound (☞ p. 118)
- ④ Audyssey (Audyssey MultEQ® XT, Audyssey Dynamic EQ®, Audyssey Dynamic Volume®) (☞ p. 159)
- ⑤ "M-DAX" (☞ p. 157)
- ⑥ "Regolazione del volume di ciascun canale per far corrispondere la sorgente di ingresso (Regolaz. Livello Canale)" (☞ p. 113)
- ⑦ "Visualizzazione del video desiderato durante la riproduzione audio (Selezione video)" (☞ p. 115)
- ⑧ "Regolazione della qualità dell'immagine in base all'ambiente (Modo immagine)" (☞ p. 116)
- ⑨ "Uscita video HDMI" (☞ p. 172)



- Tenere premuto SMART SELECT mentre si riceve una stazione radio o si riproduce un brano con una delle sorgenti seguenti: la stazione radio o il brano corrente vengono memorizzati.
 - Tuner / Internet Radio / Media Server / Favorites / iPod/USB

2 Premere MAIN o ZONE2 per selezionare la zona di funzionamento con il telecomando.

Il pulsante per la zona selezionata si accende.

3 Tenere premuto il pulsante SMART SELECT desiderato fino a quando sul display viene visualizzata l'indicazione "Smart* Memory" o "Z2 Smart* Memory".

Le impostazioni correnti verranno memorizzate.

* viene visualizzato il numero del pulsante SMART SELECT premuto.

■ Modifica del nome Smart Select

È possibile modificare su un nome diverso il nome Smart Select della MAIN ZONE visualizzato sullo schermo della TV o sul display di questa unità.

Per informazioni sul metodo di modifica del nome, vedere "Nomi Selez. Intellig." (☞ p. 215).

Funzione di controllo web

È possibile controllare l'unità da una schermata di controllo web in un browser web.

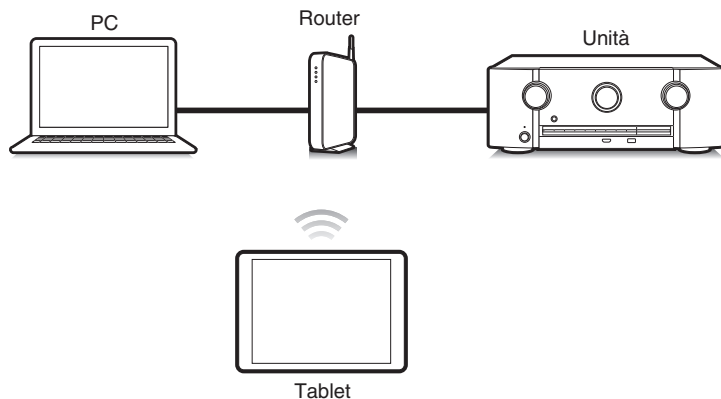

- Per poter utilizzare la funzione di controllo web, l'unità e il PC devono essere collegati alla rete correttamente. ("Collegamento a una rete domestica (LAN)" (☞ p. 63))
- A seconda delle impostazioni del software per la sicurezza, potrebbe non essere possibile accedere all'unità dal PC. In tal caso, modificare le impostazioni del software per la sicurezza.

Controllo web dell'unità

- 1 Cambiare l'impostazione della funzione "Controllo rete" su "Sempre attivo". (☞ p. 209)
- 2 Verificare l'indirizzo IP dell'unità, selezionando le voci "Informazioni". (☞ p. 203)



- 3 Avviare il browser web.

4 Immettere l'indirizzo IP dell'unità nella casella dell'indirizzo del browser.

Ad esempio, se l'indirizzo IP assegnato all'unità è "192.168.100.19", sarà necessario immettere la stringa "http://192.168.100.19".

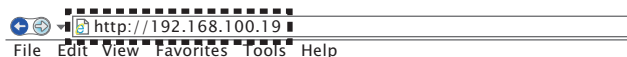

5 Una volta visualizzato il menu principale, fare clic sulla voce di menu che si desidera utilizzare.

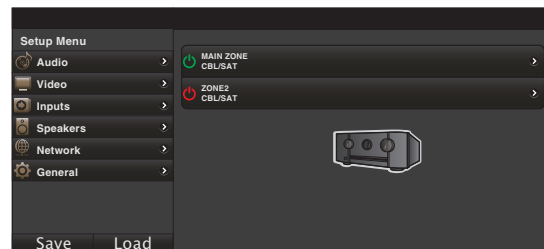

- È possibile utilizzare le funzioni "Save" e "Load" per memorizzare o richiamare svariate impostazioni delle funzioni mediante il controllo web da un PC.
 - Per memorizzare le impostazioni, fare clic su "Save" nella schermata Setup Menu.
 - Per richiamare le impostazioni, fare clic su "Load" nella schermata Setup Menu.
- Si consiglia di utilizzare uno dei seguenti browser Web:
 - Internet Explorer 10 o versione successiva
 - Mozilla Firefox 24 o versione successiva
 - Google Chrome 29 o versione successiva
 - Safari 5.x o versione successiva

Funzione di blocco del pannello

Per evitare il funzionamento involontario dell'unità, è possibile disattivare il funzionamento dei pulsanti posti sul pannello anteriore.

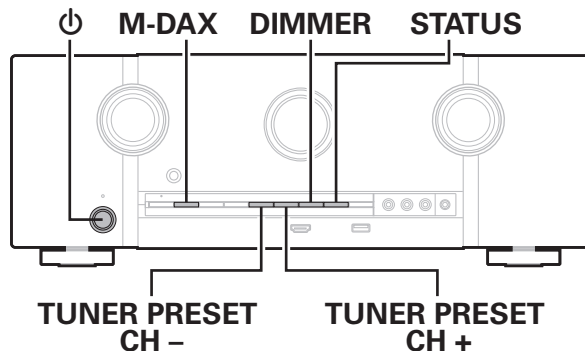

Disattivazione del funzionamento di tutti i pulsanti

- 1 Con l'unità in modalità standby, premere e tenere premuti M-DAX e DIMMER, quindi premere ϕ .
- 2 Utilizzare TUNER PRESET CH + o TUNER PRESET CH - per selezionare "P/V LOCK On".
- 3 Premere STATUS per accedere all'impostazione.

Disattivazione del funzionamento di tutti i pulsanti ad eccezione di VOLUME

- 1 Con l'unità in modalità standby, premere e tenere premuti M-DAX e DIMMER, quindi premere ϕ .
- 2 Utilizzare TUNER PRESET CH + o TUNER PRESET CH - per selezionare "FP LOCK On".
- 3 Premere STATUS per accedere all'impostazione.
Viene disattivato il funzionamento di tutti i pulsanti ad eccezione di ϕ e VOLUME.

Annullamento della funzione di blocco del pannello

- 1** Con l'unità in modalità standby, premere e tenere premuti M-DAX e DIMMER, quindi premere .
- 2** Premere TUNER PRESET CH + o TUNER PRESET CH - per selezionare "FP LOCK *Off".
(* Indica la modalità impostata.)
- 3** Premere STATUS per accedere all'impostazione.
La funzione di blocco del pannello viene annullata.



- Quando la funzione di blocco del pannello è attivata, è possibile comandare l'unità utilizzando il telecomando.



Funzione di blocco del telecomando

Quando si collega un ricevitore ad infrarossi, attivare la funzione di blocco del telecomando. Quando la funzione è attivata, non è possibile eseguire operazioni con il telecomando.

Questa funzione è disattivata per default.

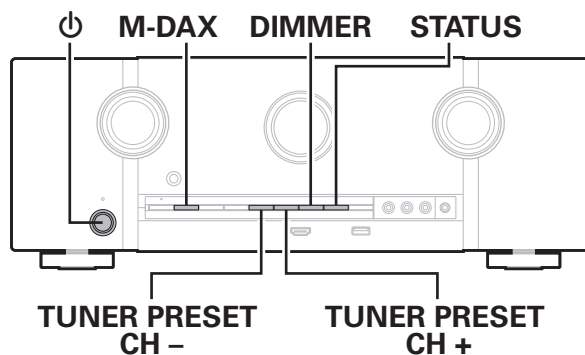

Disattivazione del sensore del telecomando

- 1 Con l'unità in modalità standby, premere e tenere premuti M-DAX e DIMMER, quindi premere ϕ .
- 2 Utilizzare TUNER PRESET CH + o TUNER PRESET CH - per selezionare "RC LOCK On".
- 3 Premere STATUS per accedere all'impostazione.
La funzione di ricezione luce ad infrarossi è disattivata.

Attivazione del sensore del telecomando

- 1 Con l'unità in modalità standby, premere e tenere premuti M-DAX e DIMMER, quindi premere ϕ .
- 2 Premere TUNER PRESET CH + o TUNER PRESET CH - per selezionare "RC LOCK *Off".
(* Indica la modalità impostata.)
- 3 Premere STATUS per accedere all'impostazione.
La funzione di ricezione luce ad infrarossi sull'unità principale è attivata.

Riproduzione nella ZONE2 (Stanza diversa)

È possibile utilizzare questa unità per riprodurre audio in una stanza (ZONE2) diversa da quella in cui si trova l'unità (MAIN ZONE).

È possibile riprodurre contemporaneamente la stessa sorgente in MAIN ZONE e ZONE2. È inoltre possibile riprodurre sorgenti diverse in MAIN ZONE e ZONE2.

Collegamento nelle ZONE2

È possibile utilizzare i seguenti due metodi per riprodurre l'audio in ZONE2.

- “Collegamento utilizzando un terminale di uscita per diffusori”
(☞ p. 143)
- “Collegamento mediante un amplificatore esterno” (☞ p. 144)

■ Collegamento 1: Collegamento utilizzando un terminale di uscita per diffusori

Quando “Modo Assegn.” è impostato su “ZONE2” nel menu, l'audio della ZONE2 viene riprodotto dal terminale per diffusori SURROUND BACK. (☞ p. 192)

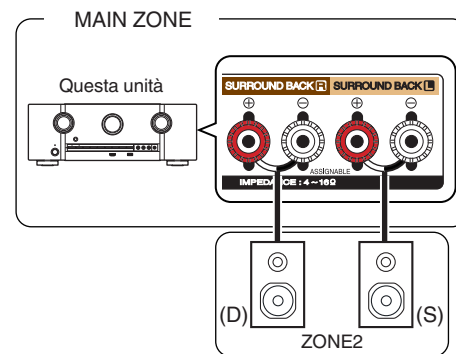

■ Collegamento 2: Collegamento mediante un amplificatore esterno (ZONE2)

I segnali audio dei terminali di uscita audio della ZONE2 dell'unità sono trasmessi agli amplificatori della ZONE2 e riprodotti su questi amplificatori.

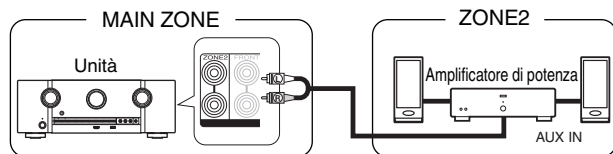

Riproduzione nella ZONE2

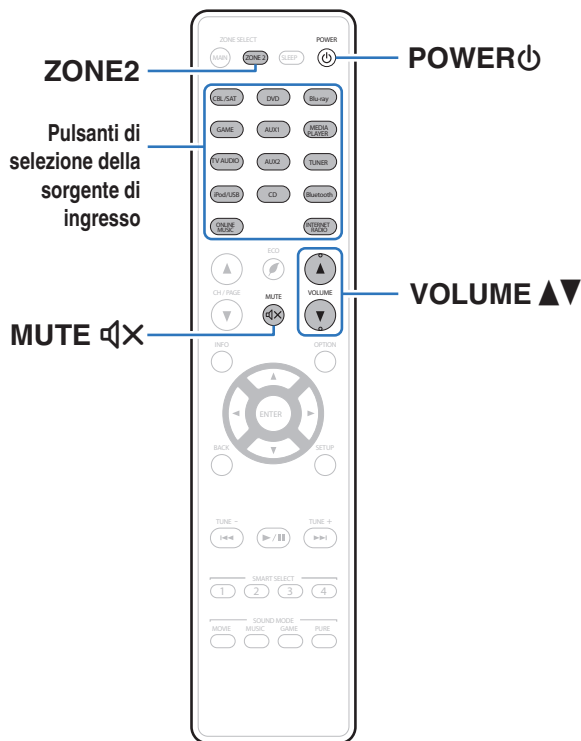

1 Premere **ZONE2** per impostare l'area di funzionamento su **ZONE2** con il telecomando.

Il pulsante **ZONE2** si accende.

2 Premere **POWER** per attivare l'alimentazione di **ZONE2**.

L'indicatore di alimentazione **ZONE2** sul display si accende.

- È possibile accendere/spengere **ZONE2** premendo **ZONE2 ON/OFF** sull'unità principale.

3 Premere il pulsante di selezione della sorgente di ingresso per selezionare la sorgente di ingresso da riprodurre.

Il segnale audio della sorgente selezionata viene inviato a **ZONE2**.

- È anche possibile selezionare **ZONE2** come sorgente di ingresso premendo **ZONE2 SOURCE** e quindi ruotando la manopola **INPUT SELECTOR**.

■ Regolazione del volume (ZONE2)

Utilizzare VOLUME ▲▼ per regolare il volume.

- Al momento dell'acquisto, "Limite volume" è impostato su "70 (-10 dB)". (🔧 p. 214)



- Ruotare VOLUME dopo aver premuto ZONE2 SOURCE sull'unità principale per regolare il volume.

■ Disattivazione temporanea dell'audio (Tacetazione) (ZONE2)

Premere MUTE ⏸.

L'audio viene ridotto al livello impostato nel menu in "Liv. Muting".

(🔧 p. 215)



- Per annullare, premere nuovamente MUTE ⏸. È possibile riattivare l'audio anche regolando il volume principale.







Mappa menu

Per le operazioni del menu, collegare una TV a questa unità e visualizzare il menu sul relativo schermo.

Per default, le impostazioni consigliate dell'unità sono predefinite. È comunque possibile personalizzare l'unità in base al sistema disponibile e alle proprie preferenze.

Voci di configurazione	Dettagli sulla voce	Descrizione	Pagina
 Audio	Regolaz. volume parlato	Questa impostazione consente di regolare il livello di uscita per chiarire l'uscita di dialogo dal canale centrale.	153
	Regolaz. Liv. Subwoofer	Consente di regolare il livello del volume per il subwoofer.	153
	Parametro surround	Consente di regolare i parametri dell'audio surround.	154
	M-DAX	Consente di espandere i componenti delle alte e basse frequenze del contenuto audio compresso, ad esempio i file MP3, per ottenere una riproduzione audio più ricca.	157
	Ritardo audio	Consente di compensare la sincronizzazione errata di video e audio.	158
	Volume	Consente di eseguire l'impostazione del volume di MAIN ZONE (stanza in cui è posizionata l'unità).	158
	Audyssey	Consente di definire le impostazioni per MultEQ® XT, Audyssey Dynamic EQ® e Audyssey Dynamic Volume®.	159
	EQ grafico	Consente di utilizzare l'equalizzatore grafico per regolare i toni di ciascun altoparlante.	162
 Video	Regol. immagine	Consente di regolare la qualità dell'immagine.	164
	Configur. HDMI	Consente di effettuare le impostazioni per l'uscita audio HDMI, il segnale passante HDMI e le impostazioni del Controllo HDMI.	166
	Impostazioni di uscita	Consente di selezionare le impostazioni relative all'uscita video.	171
	On Screen Display	Consente di configurare le impostazioni sullo schermo del display.	176
	Formato TV	Consente di impostare il formato del segnale video da emettere per la TV in uso.	177

Voci di impostazione	Dettagli sulla voce	Descrizione	Pagina
 Ingressi	Assegna Ingresso	Consente di modificare l'assegnazione dei connettori utilizzati.	178
	Rinomina sorgente	Consente di modificare il nome visualizzato per la sorgente di ingresso.	180
	Nascondi sorgenti	Consente di rimuovere le sorgenti di ingresso che non vengono utilizzate dal display.	181
	Livello sorgente	Consente di regolare il livello di riproduzione del segnale audio ingresso.	181
	Selezione ingresso	Consente di selezionare la modalità di ingresso del canale audio.	181
 Altoparlanti	Imp. Audyssey®	Il sistema effettua la misurazione delle caratteristiche acustiche degli altoparlanti collegati e dell'ambiente di ascolto ed utilizza le impostazioni ottimali in base ai parametri registrati.	182
	Impostazione manuale	Consente di impostare gli altoparlanti manualmente o di modificare le impostazioni di Impostazione Audyssey®.	192
 Rete	Informazioni	Consente di visualizzare informazioni sulla rete.	203
	Collegamento	Consente di scegliere se connettere la rete domestica a una LAN wireless o a una LAN cablata.	203
	Impostazioni	Utilizzato per l'impostazione manuale dell'indirizzo IP o quando si usa un server proxy.	207
	Controllo rete	Consente di abilitare la comunicazione di rete in modalità standby.	209
	Nickname	Il "Nickname" è il nome dell'unità visualizzato sulla rete. È possibile cambiare il valore di Friendly Name in base alle proprie preferenze.	209
	Diagnostica	Questa funzione è utile per controllare la connessione di rete.	210

Voci di impostazione	Dettagli sulla voce	Descrizione	Pagina
 Generale	Lingua	Consente di modificare la lingua del display sullo schermo TV.	211
	ECO	Consente di configurare la modalità Eco e le funzioni di risparmio energetico di Auto Standby.	211
	Impostazione ZONE2	Consente di eseguire impostazioni per la riproduzione audio con la ZONE2.	214
	Rinomina Zona	Consente di modificare il titolo del display di ciascuna zona in uno preferito.	215
	Nomi Selez. Intellig.	Consente di modificare il nome Smart Select visualizzato sul display su quello preferito.	215
	Uscita trigger	Consente di selezionare le condizioni per l'attivazione della funzione di uscita trigger.	216
	Display frontale	Consente di eseguire impostazioni relative al display su questa unità.	216
	Firmware	Consente di verificare la disponibilità di aggiornamenti e upgrade del firmware, di aggiornare il firmware e di impostare la visualizzazione del messaggio di notifica.	217
	Informazioni	Consente di visualizzare le informazioni sulle impostazioni di questa unità, sui segnali di ingresso, ecc.	219
	Dati utilizzo	Seleziona se inviare dati anonimi di utilizzo a Marantz.	221
	Blocco configur.	Consente di proteggere le impostazioni da modifiche involontarie.	221
 Assist. impostaz	Inizio Impostazione...	È possibile eseguire l'impostazione di base e definire collegamenti e impostazioni iniziali secondo le informazioni visualizzate sullo schermo TV.	A pagina 8 del manuale separato "Guida di avvio rapido"
	Selezione lingua	Consente di impostare voci di impostazione individuale secondo la regola visualizzata sullo schermo TV.	
	Impostaz. diffusori		
	Calibrazione altop.		
	Configuraz. Rete		
	Collegamento audio TV		
	Impostazione Ingresso		

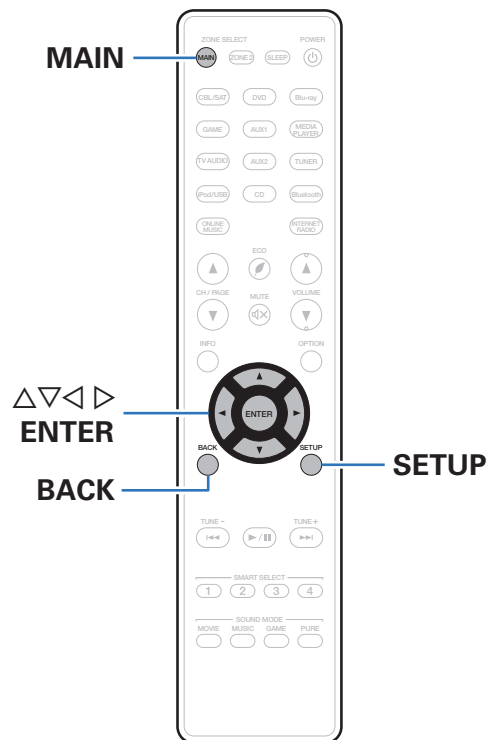

Operazioni menu

- 1** Premere **MAIN** sul telecomando per impostare la zona di funzionamento sulla **MAIN ZONE**.
MAIN si illumina.
- 2** Premere **SETUP**.
Viene visualizzato il menu sullo schermo TV.
- 3** Utilizzare $\Delta \nabla \triangleright \triangleleft$ per selezionare il menu da impostare o da utilizzare, quindi premere **ENTER**.
- 4** Utilizzare $\triangleleft \triangleright$ per selezionare le impostazioni desiderate.
- 5** Premere **ENTER** per accedere all'impostazione.
 - Per tornare alla voce precedente, premere **BACK**.
 - Uscendo dal menu, premere **SETUP** mentre il menu è visualizzato. La schermata del menu scompare.

Immissione dei caratteri

In questa unità, è possibile cambiare il nome visualizzato sulle seguenti schermate con i nomi preferiti.

- Nome preselez. (🔍 p. 92)
- Ricerca testuale (🔍 p. 110)
- Rinomina sorgente (🔍 p. 180)
- Nickname (🔍 p. 209)
- Rinomina Zona (🔍 p. 215)
- Nomi Selez. Intellig. (🔍 p. 215)
- Inserimento caratteri per le funzioni di rete



Utilizzo dello schermo a pulsantiera

- 1 Visualizzare la schermata per l'immissione dei caratteri.

[Esempio] Schermata "Rinomina sorgente"



- 2 Utilizzare $\Delta\nabla\triangleleft\triangleright$ per selezionare \leftarrow o \rightarrow .

- 3 Premere ENTER per spostare il cursore sul carattere che si desidera modificare.
 - Ad ogni pressione di ENTER, il cursore si sposta di un carattere.
- 4 Selezionare un carattere da immettere tramite $\Delta\nabla\triangleleft\triangleright$, quindi premere ENTER.
- 5 Ripetere i punti 2 e 4 per cambiare il nome.
- 6 Utilizzare $\Delta\nabla\triangleleft\triangleright$ per selezionare "OK" e premere ENTER.

Audio

Consente di effettuare le impostazioni relative all'audio.

Regolaz. volume parlato

Consente di impostare il livello di uscita per chiarire l'uscita di dialogo dal canale centrale.

■ Regolaz. volume parlato

Impostare se si desidera regolare o meno il livello di dialogo.

Acceso:	Consente di abilitare la regolazione del livello di dialogo.
----------------	--

Spento (Default):	Consente di disabilitare la regolazione del livello di dialogo.
--------------------------	---

■ Livello

Consente di regolare l'uscita del volume dal canale centrale.

-12.0 dB – +12.0 dB (Default : 0.0 dB)

Regolaz. Liv. Subwoofer

Consente di regolare il livello del volume per il subwoofer.

■ Regolaz. Liv. Subwoofer

Impostare se si desidera regolare o meno il livello del subwoofer.

Acceso:	Consente di abilitare la regolazione del livello del subwoofer.
----------------	---

Spento (Default):	Consente di disabilitare la regolazione del livello del subwoofer.
--------------------------	--

■ Livello subwoofer

Consente di regolare il livello del volume per il subwoofer.

-12.0 dB – +12.0 dB (Default : 0.0 dB)

Parametro surround

È possibile regolare gli effetti del campo acustico dell'audio surround secondo le proprie preferenze.

Le varie voci (parametri) che possono essere regolate dipendono dal tipo di segnale in ingresso e dal modalità sound attualmente selezionato. Per ulteriori dettagli sui parametri regolabili, vedere "Modalità sound e parametri surround" (🔍 p. 253).



- Alcune opzioni non possono essere impostate mentre la riproduzione è arrestata. Effettuare le impostazioni desiderate durante la riproduzione.
- Le impostazioni di "Parametro surround" vengono memorizzate per ciascuna modalità sound.

EQ cinema

Consente di ridurre delicatamente la gamma superiore degli acuti nelle colonne sonore di film per ridurne la possibile durezza e rendere l'audio più chiaro.

Acceso: Viene utilizzato "EQ cinema".

Spento
(Default): Non viene utilizzato "EQ cinema".

Gestione loudness

Consente di scegliere se trasmettere il segnale come specificato in "Compr. gamma dinam." oppure in modo diretto senza comprimere la gamma dinamica dell'audio registrato su disco.

Acceso
(Default):

Le uscite sono fornite in base all'abilitazione delle impostazioni effettuate in "Compr. gamma dinam." e nella funzione di Normalizzazione dialogo.

Spento:

Le impostazioni di "Compr. gamma dinam." e Normalizzazione dialogo vengono disattivate e i segnali del disco vengono trasmessi senza alcuna modifica.



- È possibile impostare la funzione "Gestione loudness" quando viene ricevuto in ingresso un segnale Dolby Digital, Dolby Digital Plus, Dolby TrueHD e Dolby Atmos.



■ Compr. gamma dinam.

Consente di comprimere la gamma dinamica (differenza tra bassi e acuti).

Automatica:	Attiva/disattiva la compressione della gamma dinamica in base alla sorgente.
Bassa / Media / Alta:	Questi parametri consentono di impostare il livello di compressione.
Spento:	La compressione della gamma dinamica è sempre disattivata.



- La funzione “Compr. gamma dinam.” può essere impostata quando viene ricevuto in ingresso un segnale Dolby Digital, Dolby Digital Plus, Dolby TrueHD, Dolby Atmos o DTS.
- L'impostazione di default è “Spento”. Quando il segnale di ingresso è la sorgente Dolby TrueHD o Dolby Atmos, l'impostazione di default è “Automatica”.
- Non è possibile impostare la funzione “Automatica” quando si riceve in ingresso un segnale DTS.

■ Controllo dialoghi

Consente di regolare il volume dei dialoghi nei film, le voci nella musica, e così via, in modo da poterli ascoltare più facilmente.

0 – 6 (Default : 0)



- È possibile impostare questa opzione quando viene ricevuto in ingresso un segnale DTS:X compatibile con la funzione Controllo dialoghi.

■ Effetti bassa freq.

Consente di regolare il livello degli effetti di bassa frequenza (LFE).

❑ Quando la funzione “Modo ingresso” è impostata su un'opzione diversa da “7.1CH IN”

-10 dB – 0 dB (Default : 0 dB)

❑ Quando la funzione “Modo ingresso” è impostata su “7.1CH IN”

0 dB / +5 dB / +10 dB / +15 dB (Default: +10 dB)



- Per una corretta riproduzione di diverse sorgenti, si consiglia l'impostazione dei seguenti valori.
 - Sorgenti Dolby Digital : 0 dB
 - Sorgenti film DTS : 0 dB
 - Sorgenti musicali DTS: -10 dB

■ Espansione Centrale

La diffusione del centro espande il segnale del canale centrale ai diffusori anteriori sinistro e destro per creare un'immagine audio anteriore piú ampia per l'ascoltatore. È ottimizzata e progettata primariamente per la riproduzione di contenuti di musica stereo.

Acceso: Viene utilizzato "Espansione Centrale".

Spento (Default): Non viene utilizzato "Espansione Centrale".



- È possibile impostare questa funzione quando la modalit  audio   impostata su Dolby Surround.

■ DTS Neural:X

DTS Neural:X Espande i segnali audio non basati su oggetti e li ottimizza per la configurazione dei diffusori utilizzata.

Acceso (Default): Viene utilizzato "DTS Neural:X".

Spento: Non viene utilizzato "DTS Neural:X".



- È possibile impostare questa funzione quando la modalit  audio   DTS:X o DTS:X MSTR.

■ Subwoofer

Attiva e disattiva l'uscita subwoofer.

Acceso (Default): Viene utilizzato il subwoofer.

Spento: Non viene utilizzato il subwoofer.



- È possibile impostare questo quando la modalit  sound   "Direct" o "Stereo" e nel menu "Modo subwoofer"   impostato su "LFE+Main". (☞ p. 201)

■ Imp.Predef.

Le impostazioni "Parametro surround" vengono ripristinate ai valori di default.

M-DAX

Formati audio compressi quali MP3, WMA (Windows Media Audio) ed MPEG-4 AAC riducono la quantità di dati eliminando le componenti dei segnali difficili da udire per l'orecchio umano. La funzione "M-DAX" genera i segnali eliminati al momento della compressione, riportando l'audio in condizioni prossime a quelle dell'audio originale prima della compressione. Consente inoltre di ripristinare le caratteristiche originali degli acuti per una gamma tonale ricca ed espansa.

■ Modo

Alta:	Modalità ottimizzata per sorgenti compresse con alte frequenze molto deboli (max 64 kbps).
Media:	Aumenta le gamme bassa ed alta adatte a tutte le sorgenti compresse (max 96 kbps).
Bassa:	Modalità ottimizzata per sorgenti compresse con frequenze normali (96 kbps e oltre).
Spento:	Non viene utilizzato "M-DAX".



- L'indicatore M-DAX si illumina.
- È possibile impostare questa voce quando l'ingresso è un segnale analogico o PCM (Freq. Campionamento = 44,1/48 kHz).
- L'impostazione predefinita di tale voce per "Online Music", "iPod/USB" e "Bluetooth" è "Bassa". Tutti gli altri sono impostati su "Spento".
- Non è possibile impostare questa opzione se la modalità audio è impostata su "Direct" o "Pure Direct".
- Non è possibile impostare questa opzione se la modalità di ingresso è impostata su "7.1CH IN".
- Le impostazioni di "M-DAX" vengono memorizzate per ogni sorgente di ingresso.
- Questo può anche essere impostato premendo M-DAX sull'unità principale.



Ritardo audio

Consente di compensare la sincronizzazione errata di video e audio.



- Non è possibile impostare questa opzione se la modalità di ingresso è impostata su "7.1CH IN".
- Memorizzare "Ritardo audio" per ciascuna sorgente di ingresso.

Auto Lip Sync

Regola automaticamente il tempo di elaborazione audio per compensare i ritardi nella temporizzazione audio/video da un televisore compatibile con la funzione Auto Lip Sync.

Acceso
(Default): Correggere automaticamente.

Spento: Non correggere automaticamente.



- La correzione automatica potrebbe non venire eseguita, a seconda delle specifiche del televisore utilizzato, anche quando la funzione "Auto Lip Sync" è impostata su "Acceso".

Regolazione

È necessario correggere manualmente la discrepanza della temporizzazione tra l'immagine e il suono.

0 ms – 500 ms (Default : 0 ms)



- È anche possibile regolare con precisione il valore di correzione del ritardo impostato dalla funzione "Auto Lip Sync".
- La regolazione per la modalità di gioco può venire impostata quando "Modo video" è impostato su "Automatica" o su "Gioco". (☞ p. 172)

Volume

Consente di eseguire l'impostazione del volume di MAIN ZONE (stanza in cui è posizionata l'unità).

Scala

Imposta la modalità di visualizzazione del volume.

0 - 98
(Default): Visualizza un valore compreso tra 0 (Min) e 98.

-79.5 dB – 18.0 dB: Visualizza un valore per --- dB (Min), compreso tra -79,5 dB e 18,0 dB.



- Le impostazioni "Scala" vengono riflesse in tutte le zone.

Limite

Consente di effettuare un'impostazione per il volume massimo.

60 (-20 dB) / 70 (-10 dB) / 80 (0 dB)

Spento (valore predefinito)



- Il valore in dB viene visualizzato quando l'impostazione "Scala" è "-79.5 dB – 18.0 dB". (☞ p. 158)

■ Livello accensione

Consente di definire l'impostazione del volume attiva all'accensione.

Ultimo (Default):	Utilizza l'impostazione memorizzata durante l'ultima sessione.
Mute:	Utilizza sempre la tacitazione all'accensione dell'unità.
1 – 98 (–79 dB – 18 dB):	Il volume viene regolato in base al livello impostato.



- Il valore in dB viene visualizzato quando l'impostazione "Scala" è "–79.5 dB – 18.0 dB". (☞ p. 158)

■ Liv. Muting

Consente di impostare il grado di attenuazione quando è attiva la tacitazione.

Pieno (Default):	L'audio viene completamente soppresso.
–40 dB :	Il volume viene ridotto di 40 dB.
–20 dB :	Il volume viene ridotto di 20 dB.

Audyssey®

Consente di definire le impostazioni per Audyssey MultEQ® XT, Audyssey Dynamic EQ® e Audyssey Dynamic Volume®. È possibile selezionare queste impostazioni dopo aver eseguito Imp. Audyssey®.

Per ulteriori informazioni sulla tecnologia Audyssey, vedere a "Spiegazione dei termini" (☞ p. 259).



- Le impostazioni "MultEQ® XT", "Dynamic EQ", "Livello riferim. Offset" e "Dynamic Volume" vengono memorizzate per ciascuna sorgente di ingresso.
- Quando la modalità audio è "Direct" o "Pure Direct", "MultEQ® XT", "Dynamic EQ" e "Dynamic Volume" non possono essere configurate.
- Non è possibile impostare questa opzione se la modalità di ingresso è impostata su "7.1CH IN".



■ MultEQ® XT

MultEQ® XT è in grado di compensare le caratteristiche di tempo e di frequenza dell'area di ascolto sulla base dei risultati della misurazione eseguita durante Imp. Audyssey®. La selezione viene effettuata da tre tipi di curva di compensazione. Si consiglia la configurazione "Reference".

Reference (Default):	Consente di selezionare l'impostazione calibrata predefinita con un leggero roll off ad alte frequenze, che è ottimizzato per i filmati.
L/R Bypass:	Consente di selezionare l'impostazione di riferimento, ma bypassa MultEQ® XT sui diffusori anteriori sinistro e destro.
Flat:	Consente di selezionare l'impostazione calibrata che è ottimizzata per piccole stanze in cui la posizione di ascolto è più vicina agli altoparlanti.
Spento:	Non utilizzare "MultEQ® XT".



- Quando si utilizzano le cuffie, "MultEQ® XT" viene impostato automaticamente su "Spento".

■ Dynamic EQ

Risolve il problema della decadenza della qualità del suono quando il volume viene diminuito, prendendo in considerazione la percezione umana e l'acustica della stanza.

Funziona con MultEQ® XT.

Acceso (Default):	Viene utilizzato Dynamic EQ.
Spento:	Non viene utilizzato Dynamic EQ.



- Quando "Dynamic EQ" è impostato su "Acceso", non è possibile regolare "Tono". (☞ p. 114)

■ Livello riferim. Offset

La funzione Audyssey Dynamic EQ® fa riferimento al livello di miscelazione standard dei film. Questa funzione consente di eseguire una serie di regolazioni finalizzate a mantenere un responso di riferimento costante e un corretto effetto surround quando il volume viene abbassato a 0 dB. Tuttavia, il livello di riferimento dei film non è sempre utilizzato per la musica o per altri contenuti differenti dai film. L'impostazione Reference Level Offset di Dynamic EQ offre tre livelli di regolazione dell'offset rispetto al valore di riferimento del film (5 dB, 10 dB e 15 dB), che possono essere selezionati quando il livello di miscelazione dei contenuti non rientra entro i valori standard previsti. In basso sono visualizzati i livelli consigliati delle impostazioni per i contenuti.

0 dB (Rif. film) (Default):	Ottimizzato per contenuti quali film.
5 dB :	Selezionare questa impostazione per contenuti caratterizzati da una gamma dinamica elevata, come la musica classica.
10dB :	Selezionare questa impostazione per l'ascolto di musica jazz o di altra musica caratterizzata da una gamma dinamica particolarmente ampia. Questa impostazione deve essere selezionata anche per contenuti TV, in quanto tali contenuti sono normalmente mixati con frequenze pari a 10 dB al di sotto dei valori di riferimento dei film.
15dB :	Selezionare questa impostazione per l'ascolto di musica pop/rock o di altri programmi mixati con livelli di ascolto molto elevati e con una gamma dinamica compressa.



- L'impostazione è abilitata quando "Dynamic EQ" è impostato su "Acceso".
( p. 160)

■ Dynamic Volume

Risolve il problema di grandi variazioni nel livello del volume fra TV, film e altri contenuti (fra passaggi a basso volume e ad alto volume, ecc.) regolandosi automaticamente alle impostazioni di volume preferite dall'utente.

Heavy:	Le regolazioni maggiori per i suoni più attutiti e più acuti.
Medium:	Le regolazioni medie per i suoni più attutiti e più acuti.
Light:	Le regolazioni minori per i suoni più attutiti e più acuti.
Spento (Default):	Non viene utilizzato Dynamic Volume.



- Se "Dynamic Volume" è impostato su "Si" in "Audyssey® Setup", l'impostazione viene automaticamente modificata in "Medium". ( p. 182)

EQ grafico

Consente di utilizzare l'equalizzatore grafico per regolare i toni di ciascun altoparlante.



- I diffusori per i quali è possibile impostare la funzione "EQ grafico" variano a seconda della modalità audio.
- Può essere impostato quando la modalità "MultEQ® XT" è "Spento". (☞ p. 160)
- Non è possibile impostare questa opzione se la modalità audio è impostata su "Direct" o "Pure Direct".
- Se si intende utilizzare delle cuffie, è possibile impostare l'equalizzatore per le cuffie. (☞ p. 162)
- Non è possibile impostare questa opzione se la modalità di ingresso è impostata su "7.1CH IN".

■ EQ grafico / EQ cuffia

Impostare se utilizzare o meno l'equalizzatore grafico.

Acceso: Utilizzare l'equalizzatore grafico.

Spento
(Default): Non utilizzare l'equalizzatore grafico.



- La funzione "EQ cuffia" viene impostata nel menu quando si utilizzano le cuffie.

■ Selezione diffusori

Consente di scegliere se regolare i toni per tutti o per singoli altoparlanti.

Tutti:	Regolare insieme tutti i toni dell'altoparlante.
Sinistro/destro (Default):	Regolare insieme i toni dell'altoparlante sinistro e destro.
Ognuno:	Regolare il tono per ciascun altoparlante.



■ Regol. EQ

Consente di regolare il bilanciamento dei toni per ogni banda di frequenza.

1. Consente di selezionare l'altoparlante.
2. Consente di selezionare la banda di frequenza da regolare.
63 Hz / 125 Hz / 250 Hz / 500 Hz / 1 kHz / 2 kHz / 4 kHz / 8 kHz / 16 kHz
3. Consente di regolare il livello.
-20.0 dB – +6.0 dB (Default : 0.0 dB)



- È possibile impostare i diffusori anteriori Dolby e surround Dolby solo quando 63 Hz/125 Hz/250 Hz/500 Hz/1 kHz.

■ Copia curva

Copiare la curva di correzione piatta creata nella Impostazione Audyssey®.



- “Copia curva” viene visualizzato una volta eseguito Imp. Audyssey®.
- Non è possibile utilizzare la funzione “Copia curva” quando si utilizzano le cuffie.

■ Imp.Prefef.

Le impostazioni “EQ grafico” vengono ripristinate ai valori di default.

Video

Consente di effettuare le impostazioni relative al video.

Regol. immagine

È possibile regolare la qualità delle immagini.



- Può essere impostata quando l'impostazione "Conversione video" è "Acceso". (☞ p. 173)
- Può essere impostata se si assegna "HDMI", "COMP" o "VIDEO" per ogni sorgente di ingresso. (☞ p. 179)
- "Contrasto", "Luminosità", "Saturazione", "Riduzione rumore" e "Ottimizzatore" si possono impostare se "Modo immagine" è impostato su "Personalizzato". (☞ p. 164)
- Le impostazioni di "Regol. immagine" vengono memorizzate per ogni sorgente di ingresso.
- Non è possibile impostare "Regol. immagine" quando vengono trasmessi in ingresso segnali a 4K.

■ Modo immagine

Selezionare la modalità desiderata per le immagini in base ai contenuti video e all'ambiente di visualizzazione.

Standard:	Modalità standard adatta per la maggior parte degli ambienti di riproduzione.
Film:	Modalità adatta per guardare i film in una stanza buia, ad esempio una stanza adibita a cinema.
Vivid:	Modalità che rende più luminose e vivide le immagini grafiche per giochi, ecc.
Streaming:	Modalità adatta per sorgenti video con bit rate basso.
ISF Day:	Modalità adatta per guardare i film in una stanza luminosa durante il giorno.
ISF Night:	Modalità adatta per guardare i film in una stanza buia di notte.
Personalizzato:	Consente di regolare manualmente la qualità delle immagini.
Spento:	L'unità non esegue alcuna regolazione della qualità delle immagini.





- Le due modalità di regolazione speciale, ISF Day e ISF Night, dovrebbero essere utilizzate da un tecnico autorizzato per regolare la taratura del colore da far corrispondere alle condizioni d'installazione. Si consiglia di far eseguire le impostazioni e le regolazioni da un tecnico certificato ISF.
- Queste impostazioni possono anche essere configurate utilizzando "Modo immagine" nel menu delle opzioni. (☞ p. 164)
- Le impostazioni di default sono elencate di seguito.
 - Per le sorgenti di ingresso "Online Music" e "iPod/USB": Streaming
 - Per sorgenti di ingresso diverse da "Online Music" e "iPod/USB": Spento

■ Contrasto

Consente di regolare il contrasto immagine.

-50 – +50 (Default : 0)

■ Luminosità

Consente di regolare la luminosità immagine.

-50 – +50 (Default : 0)

■ Saturazione

Consente di regolare il livello cromatico dell'immagine (saturazione del colore).

-50 – +50 (Default : 0)



■ Riduzione rumore

Consente di ridurre le interferenze video.

Bassa / Media / Alta / Spento (Default : Spento)

■ Ottimizzatore

Consente di enfatizzare la nitidezza delle immagini.

0 - +12 (Default : 0)

Configur. HDMI

Consente di effettuare le impostazioni per l'uscita audio HDMI, il segnale passante HDMI e le impostazioni del Controllo HDMI.

NOTA

- Quando l'opzione "Pass Through HDMI" e "HDMI Controllo" è impostata su "Acceso", il consumo dell'unità in standby è superiore. ("Pass Through HDMI" (☞ p. 167), "HDMI Controllo" (☞ p. 168))
Se si prevede di non utilizzare l'unità per un lungo periodo di tempo, si raccomanda di scollegare il cavo di alimentazione dalla presa elettrica.

■ Usc. audio HDMI

Selezionare il dispositivo di uscita audio HDMI.

AVR (Default):	Riproduzione attraverso altoparlanti collegati all'unità.
TV:	Riproduzione attraverso la TV collegata all'unità.



- Quando la funzione di controllo HDMI è attivata, viene data priorità all'impostazione audio del televisore. (☞ p. 130)
- Se l'unità è accesa e "Usc. audio HDMI" è impostato su "TV", l'audio viene trasmesso su 2 canali dal connettore HDMI OUT.

■ Pass Through HDMI

Consente di selezionare la modalità in cui l'unità trasmetterà i segnali HDMI all'uscita HDMI in modalità standby.

Acceso:	Consente di trasmettere l'ingresso HDMI selezionato tramite l'uscita HDMI del ricevitore AV quando l'unità è in modalità standby.
Spento (Default):	Nessun segnale HDMI viene trasmesso attraverso l'uscita HDMI dell'unità in modalità standby.

■ Sorg. Pass Through

Consente di impostare il connettore HDMI che immette segnali HDMI se in standby.

Ultimo (Default):	La sorgente di ingresso utilizzata più di recente entrerà in modalità standby.
CBL/SAT / DVD / Blu-ray / Game / AUX1 / AUX2 / Media Player / CD*:	Passare attraverso la sorgente di ingresso selezionata.

* È possibile impostare "Sorg. Pass Through" se uno qualsiasi dei connettori HDMI è assegnato a "CD" per la sorgente di ingresso nell'impostazione "Assegna Ingresso". (☞ p. 178)



- È possibile impostare "Sorg. Pass Through" quando "HDMI Controllo" è impostato su "Acceso" o "Pass Through HDMI" è impostato su "Acceso". ("Pass Through HDMI" (☞ p. 167), "HDMI Controllo" (☞ p. 168))

■ Selezione sorgente RC

Impostare se consentire o meno l'accensione di questa unità mediante il pulsante di selezione della sorgente di ingresso sul telecomando quando questa unità è in standby.

Accensione + sorgente (Default): Questa unità viene accesa e la sorgente di ingresso cambia.

Seleziona solo sorgente: La sorgente di ingresso HDMI cambia mentre questa unità è in standby. L'indicazione di accensione di questa unità lampeggia quando si preme il pulsante di selezione della sorgente di ingresso del telecomando.



- È possibile impostare "Selezione sorgente RC" quando "HDMI Controllo" è impostato su "Acceso" o "Pass Through HDMI" è impostato su "Acceso". ("Pass Through HDMI" (🔧 p. 167), "HDMI Controllo" (🔧 p. 168))

■ HDMI Controllo

Le operazioni possono essere correlate grazie ai dispositivi collegati a HDMI e compatibili con il controllo HDMI.

Acceso: Viene utilizzata la funzione di controllo HDMI.

Spento (Default): Non viene utilizzata la funzione di controllo HDMI.



- Se si intende utilizzare la funzione di controllo HDMI, collegare un televisore compatibile con il controllo HDMI al connettore HDMI MONITOR 1.
- Per verificare la correttezza delle impostazioni configurate, si raccomanda di consultare il manuale delle istruzioni relativo a ciascun componente collegato al sistema.
- Per ulteriori informazioni sulla funzione di controllo HDMI, fare riferimento a "HDMI control function". (🔧 p. 130)

NOTA

- Se le impostazioni "HDMI Controllo" sono state modificate, reinserire sempre l'alimentazione dei dispositivi collegati dopo la modifica.



■ ARC

Sul televisore collegato al connettore HDMI MONITOR 1, impostare se ricevere o meno l'audio dal televisore attraverso l'HDMI.

Acceso:	Utilizza la funzione ARC.
Spento (Default):	Non utilizza la funzione ARC.



- È possibile regolare il volume di questa unità utilizzando il telecomando del televisore.
- Se si intende utilizzare questa funzione, utilizzare un televisore compatibile con la funzione ARC (Audio Return Channel) e attivare la funzione di controllo HDMI del televisore.
- Quando "HDMI Controllo" è impostato su "Acceso", le impostazioni "ARC" si commutano automaticamente su "Acceso". (🔧 p. 168)

NOTA

- Se le impostazioni "ARC" sono state modificate, spegnere e riaccendere sempre i dispositivi collegati dopo la modifica.

■ Commutaz. TV Audio

Imposta la commutazione automatica sull'ingresso "TV Audio" quando una TV collegata mediante HDMI invia un comando di controllo CEC appropriato all'AVR.

Acceso (Default):	Seleziona automaticamente l'ingresso "TV Audio" quando si riceve un comando dal televisore.
Spento:	Non selezionare automaticamente l'ingresso "TV Audio" quando si riceve un comando dal televisore.



- È possibile impostare "Commutaz. TV Audio" quando "HDMI Controllo" è impostato su "Acceso". (🔧 p. 168)



■ Comando Spegnim.

Consente di collegare la modalità standby dell'unità ai dispositivi esterni.

Tutti
(Default):

Se l'alimentazione a una TV collegata viene disattivata indipendentemente dalla sorgente di ingresso, l'alimentazione a questa unità viene automaticamente impostata in modalità standby.

Video:

Se si seleziona una sorgente di ingresso assegnata a "HDMI", "COMP" o "VIDEO", l'alimentazione dell'unità viene impostata automaticamente su standby quando si spegne l'alimentazione della TV.
( p. 179)

Spento:

Questa unità non viene collegata a una TV tramite alimentazione.



- È possibile impostare "Comando Spegnim." quando "HDMI Controllo" è impostato su "Acceso". ( p. 168)

■ Risparmio Energetico

Se l'opzione impostata come uscita audio del televisore utilizzato è "TV Speaker", questa unità viene impostata automaticamente sulla modalità standby per ridurre il consumo di corrente.

Questa funzione viene attivata nei casi seguenti.

- Quando come sorgente di ingresso di questa unità è selezionato "TV Audio"
- Quando si intende riprodurre contenuti da un dispositivo collegato mediante HDMI

Acceso: Utilizza la funzione Risparmio Energetico.

Spento
(Default): Non utilizza la funzione Risparmio Energetico.



- È possibile impostare "Risparmio Energetico" quando "HDMI Controllo" è impostato su "Acceso". ( p. 168)

Smart menu

È possibile utilizzare questa funzione per configurare le impostazioni di questa unità, selezionare una sorgente di ingresso e impostare le stazioni del sintonizzatore e della radio internet utilizzando il telecomando del televisore.

Acceso: Utilizza la funzione Smart menu.

Spento: Non utilizza la funzione Smart menu.



- È possibile impostare "Smart menu" quando "HDMI Controllo" è impostato su "Acceso". (☞ p. 168)

NOTA

- Se le impostazioni "Smart menu" sono state modificate, spegnere e riaccendere sempre i dispositivi collegati dopo la modifica.
- La funzione Smart menu potrebbe non operare correttamente, a seconda delle caratteristiche tecniche del televisore utilizzato. In tal caso, impostare "Smart menu" su "Spento".

Impostazioni di uscita

Consente di selezionare le impostazioni relative all'uscita video.



- È possibile impostare questa funzione quando "HDMI", "COMP" o "VIDEO" è assegnato per ciascuna sorgente di ingresso. (☞ p. 179)
- È possibile impostare "Risoluzione", "Modo progressivo" e "Rapporto di visione" quando "Scaler i/p" non è impostato su "Spento". ("Risoluzione" (☞ p. 174), "Modo progressivo" (☞ p. 175), "Rapporto di visione" (☞ p. 175))
- Non è possibile impostare "Impostazioni di uscita" quando vengono trasmessi in ingresso segnali a 4K.
- Le impostazioni di "Conversione video", "Scaler i/p", "Risoluzione", "Modo progressivo" e "Rapporto di visione" vengono memorizzate per ciascuna sorgente di ingresso. ("Conversione video" (☞ p. 173), "Scaler i/p" (☞ p. 173), "Risoluzione" (☞ p. 174), "Modo progressivo" (☞ p. 175), "Rapporto di visione" (☞ p. 175))



■ Uscita video HDMI

Consente di selezionare le uscite HDMI da utilizzare.

Auto (doppio) (Default):	La presenza di una TV collegata al connettore HDMI MONITOR 1 o HDMI MONITOR 2 è individuata automaticamente e quel collegamento TV è utilizzato.
Monitor 1:	Viene sempre utilizzata una TV collegata al connettore HDMI MONITOR 1.
Monitor 2:	Viene sempre utilizzata una TV collegata al connettore HDMI MONITOR 2.



- Se sono collegati entrambi i terminali HDMI MONITOR 1 e HDMI MONITOR 2 e "Risoluzione" è impostato su "Automatica", i segnali vengono emessi con una risoluzione compatibile con entrambi i televisori. (🔍 p. 174)
Quando l'impostazione "Risoluzione" nel menu non è impostata su "Automatica", impostare la risoluzione in "Video" - "Monitor 1 HDMI" e "Monitor 2 HDMI" su una che sia compatibile con entrambi i televisori. (🔍 p. 220)
- È possibile controllare quali risoluzioni sono compatibili con il proprio televisore in "Monitor 1 HDMI" e "Monitor 2 HDMI". (🔍 p. 220)

■ Modo video

Configurare il metodo di elaborazione video da far corrispondere al tipo di contenuto video.

Automatica (Default):	Consente di elaborare automaticamente il video in base alle informazioni sui contenuti HDMI.
Gioco:	Elaborare sempre il video per i contenuti di gioco. Ridurre al minimo il ritardo video quando il video viene ritardato rispetto all'azionamento del pulsante del controller della console di gioco.
Film:	Eseguire l'elaborazione delle immagini adatta per tutti i contenuti diversi dai giochi.



- Se "Modo video" è impostato su "Automatica", la modalità viene selezionata sulla base dei contenuti immessi.

■ Conversione video

Il segnale video in ingresso viene convertito automaticamente in concomitanza con il televisore collegato. (🔧 p. 246)

Acceso (Default):	Il segnale video in ingresso viene convertito.
Spento:	Il segnale video in ingresso non viene convertito.

■ Scaler i/p

Impostare il segnale di ingresso video da sottoporre all'elaborazione scaler i/p.

Scaler i/p convertirà la risoluzione del segnale video in ingresso al valore impostato in "Risoluzione". (🔧 p. 174)

❑ Se la sorgente di ingresso non è impostata su "iPod/USB" e "Online Music"

Analogico (Default):	Utilizza la funzione scaler i/p (interlacciato-progressive) per i segnali video analogici.
Analogico & HDMI:	Viene utilizzata la funzione scaler i/p per il segnale video analogico e HDMI.
HDMI:	Viene utilizzata la funzione scaler i/p per i segnali video HDMI.
Spento:	Non viene utilizzata la funzione scaler i/p.

❑ Se la sorgente di ingresso è impostata su “iPod/USB” e “Online Music”

Accesso (Default):	Viene utilizzata la funzione i/p scaler.
Spento:	Non viene utilizzata la funzione scaler i/p.



- “Analogico & HDMI” può essere impostato per sorgenti di ingresso per le quali è assegnato un connettore di ingresso HDMI.
- Le voci che è possibile impostare dipendono dalla sorgente di ingresso assegnata ai singoli connettori di ingresso.
- Questa funzione non è valida se il segnale di ingresso è “x.v.Color”, 3D, sYCC601 color, Adobe RGB color, Adobe YCC601 color o risoluzioni del computer.

■ Risoluzione

Consente di impostare la risoluzione in uscita. È possibile impostare “Risoluzione” separatamente per l’uscita HDMI dell’ingresso video analogico e per l’ingresso HDMI.

Automatica (Default):

Il numero di pixel supportato dalla TV collegata al connettore HDMI MONITOR OUT viene rilevato automaticamente e viene impostata l’appropriata risoluzione in uscita.

480p/576p / 1080i / 720p / 1080p / 1080p:24Hz / 4K :

Consente di impostare la risoluzione in uscita.



- Quando “Scaler i/p” è impostato su “Analogico & HDMI”, è possibile impostare la risoluzione di entrambi i segnali di ingresso video analogico ed HDMI. (☞ p. 173)
- Quando si imposta “1080p:24Hz”, si possono visualizzare immagini tipo-film per sorgenti film (a 24 Hz). Per sorgenti video e sorgenti miste, si raccomanda di impostare la risoluzione su “1080p”.
- Non è possibile convertire un segnale a 50 Hz in uno 1080p/24Hz. Viene visualizzato ad una risoluzione di 1080p/50Hz.



■ Modo progressivo

Impostare una modalità di conversione progressiva adeguata al segnale video della sorgente.

Automatica (Default):	La risoluzione del materiale video viene rilevata automaticamente e l'unità provvede a impostare la modalità ottimale.
Video:	Consente di selezionare la modalità adatta alla riproduzione video.
Video e film:	Consente di selezionare la modalità adatta alla riproduzione video e a film a 30 fotogrammi.



- È possibile impostare tale voce quando "Scaler i/p" non è impostato su "Spento". (🔗 p. 173)

■ Rapporto di visione

Seleziona le proporzioni per i segnali video in uscita su connessione HDMI.

16:9 (Default):	Uscita con proporzioni 16:9.
4:3:	Uscita con proporzioni 4:3 e barre nere sui lati in caso di schermo televisivo in 16:9. (fatta eccezione per l'uscita 480p/576p)



- È possibile impostare tale voce quando "Scaler i/p" non è impostato su "Spento". (🔗 p. 173)



On Screen Display

Consente di selezionare le preferenze dell'interfaccia utente per la visualizzazione su schermo.

■ Volume

Consente di impostare dove visualizzare il livello del volume.

Basso
(Default): Visualizza in basso.

Alto: Visualizza in alto.

Spento: Disattiva il display.



- Qualora la visualizzazione del volume principale è difficile da vedere perché sono presenti testi in sovraimpressione (sottotitoli) o sottotitoli dei film, impostare su "Alto".

■ Informazioni

Consente di visualizzare temporaneamente lo stato delle operazioni quando si cambia la sorgente di ingresso.

Acceso
(Default): Attiva display.

Spento: Disattiva il display.

■ Riproduzione in Corso

Consente di impostare la durata di visualizzazione della schermata di riproduzione quando la sorgente di ingresso è "Online Music", "iPod/USB", "Bluetooth" o "Tuner".

Sempre attivo
(Default): Visualizza sempre il display.

Auto Off: Visualizza il display per 30 secondi dopo l'operazione.

Formato TV

Consente di impostare il formato del segnale video da emettere per la TV in uso.

■ Formato

PAL
(Default): Seleziona l'uscita PAL.

NTSC: Seleziona l'uscita NTSC.



- “Formato” può essere impostato anche attraverso la procedura seguente. La schermata di menu, comunque, non viene visualizzata. Seguire il contenuto visualizzato per eseguire l'impostazione.
 1. Premere e tenere premuti ZONE2 SOURCE e STATUS sull'unità principale contemporaneamente per almeno 3 secondi.
“Video Format <PAL>” appare sul display.
 2. Utilizzare TUNER PRESET CH + o TUNER PRESET CH - sull'unità principale e impostare il formato del segnale video.
 3. Premere STATUS sull'unità principale per completare la procedura di configurazione.

NOTA

- Se viene impostato un formato diverso dal formato video della TV collegato, l'immagine non verrà visualizzata in maniera corretta.



Ingressi

Consente di eseguire le impostazioni relative alla riproduzione della sorgente di ingresso.

Non è necessario modificare le impostazioni per utilizzare l'unità. Eseguire le impostazioni quando richiesto.

Assegna Ingresso

Effettuando i collegamenti come indicato dalle sorgenti di ingresso stampate sui connettori di ingresso audio/video dell'unità, è possibile premere uno dei pulsanti di selezione della sorgente di ingresso per riprodurre facilmente l'audio o il video di un dispositivo collegato.

Cambiare l'assegnazione del connettore di ingresso HDMI, connettore di ingresso audio digitale, connettore di ingresso audio analogico, video composito, connettore di ingresso a componenti e connettore ingresso video quando si collega una sorgente di ingresso diversa da quella stampata sui connettori di ingresso audio/video di questa unità.

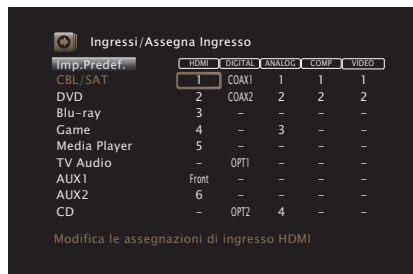

Imp.Predef.	HDMI	DIGITAL	ANALOG	COMP	VIDEO
CBL/SAT	1	COAX1	1	1	1
DVD	2	COAX2	2	2	2
Blu-ray	3	-	-	-	-
Game	4	-	3	-	-
Media Player	5	-	-	-	-
TV Audio	-	OPT1	-	-	-
AUX1	Front	-	-	-	-
AUX2	6	-	-	-	-
CD	-	OPT2	4	-	-

Modifica le assegnazioni di ingresso HDMI



- Per default, ciascuna voce è impostata come segue.

Sorgente di ingresso	Connettore di ingresso				
	HDMI	DIGITAL	ANALOG	COMP	VIDEO
CBL/SAT	1	COAX1	1	1	1
DVD	2	COAX2	2	2	2
Blu-ray	3	-	-	-	-
Game	4	-	3	-	-
Media Player	5	-	-	-	-
TV Audio	-	OPT1	-	-	-
AUX1	Front	-	-	-	-
AUX2	6	-	-	-	-
CD	-	OPT2	4	-	-

Nota per gli utenti di ricevitori satellitari/TV

Se si utilizza un'uscita audio digitale su un ricevitore satellitare/TV :
Per la riproduzione del segnale video assegnato a "HDMI", combinata con il segnale audio assegnato in "Assegna Ingresso" - "DIGITAL", occorre selezionare anche "Digitale" in "Modo ingresso". (☞ p. 181)

■ HDMI

Impostarlo per cambiare i terminali di ingresso HDMI assegnati alle sorgenti di ingresso.

1 / 2 / 3 / 4 / 5 / 6 / 7 / Front:

Consente di assegnare un connettore di ingresso HDMI alla sorgente di ingresso selezionata.

–:

Non consente di assegnare un connettore di ingresso HDMI alla sorgente di ingresso selezionata.



- Quando "HDMI Controllo" o "ARC" è impostato su "Acceso" nel menu, non è possibile assegnare "HDMI" a "TV Audio". ("HDMI Controllo" (🔧 p. 168), "ARC" (🔧 p. 169))

■ DIGITAL

Impostare questa opzione per modificare i connettori di ingresso audio digitale assegnati alle sorgenti di ingresso.

COAX1 (coassiale) / **COAX2** / **OPT1** (ottico) / **OPT2:**

Assegna un connettore di ingresso audio digitale alla sorgente di ingresso selezionata.

–:

Non consente di assegnare un connettore di ingresso audio digitale alla sorgente di ingresso selezionata.

■ ANALOG

Impostare questa opzione per modificare i connettori di ingresso audio analogico assegnati alle sorgenti di ingresso.

1 / 2 / 3 / 4:

Consente di assegnare un connettore di ingresso audio analogico alla sorgente di ingresso selezionata.

–:

Non assegna un connettore di ingresso analogico alla sorgente di ingresso selezionata.

■ COMP (Video component)

Impostarlo per modificare i terminali di ingresso video component assegnati alle sorgenti di ingresso.

1 / 2:

Assegna il connettore di ingresso video component video alla sorgente di ingresso selezionata.

–:

Non assegna un connettore di ingresso video component alla sorgente di ingresso selezionata.

VIDEO

Impostare questa opzione per modificare i connettori di ingresso video composito assegnati alle sorgenti di ingresso.

1 / 2:	Consente di assegnare il connettore di ingresso video alla sorgente di ingresso selezionata.
-:	Non consente di assegnare un connettore di ingresso video alla sorgente di ingresso selezionata.

Imp.Pref.

Le impostazioni "Assegna Ingresso" vengono ripristinate ai valori di default.

Rinomina sorgente

Cambia il nome visualizzato della sorgente di ingresso selezionata. Questo può risultare utile quando il nome del dispositivo in uso e il nome della sorgente di ingresso dell'unità sono diversi. È possibile cambiare il nome in base alle proprie esigenze. Il nome modificato viene visualizzato sul display dell'unità e nella schermata di menu.

**CBL/SAT / DVD / Blu-ray /
Game / AUX1 / AUX2 /
Media Player / CD / TV
Audio:**

Cambia il nome visualizzato della sorgente di ingresso selezionata.

Imp.Pref.:

Le impostazioni relative a Rinomina sorgente vengono ripristinate ai valori di default.



- È possibile immettere fino a un massimo di 12 caratteri. Per l'immissione dei caratteri, vedere a "Utilizzo dello schermo a pulsantiera" (☞ p. 152).

Nascondi sorgenti

Consente di rimuovere le sorgenti di ingresso che non vengono utilizzate dal display.

Mostra
(Default): Viene utilizzata questa sorgente.

Nascondi: Non viene utilizzata questa sorgente.



- È possibile disattivare la funzione “Bluetooth” impostando il Bluetooth su “Nascondi”.

Livello sorgente

Tale funzione consente di regolare il livello di riproduzione del segnale audio della sorgente di ingresso.

Questo parametro deve essere impostato quando si riscontrano differenze nei livelli del volume di ingresso delle varie sorgenti.

-12 dB – +12 dB (Default : 0 dB)



- Le impostazioni di “Livello sorgente” vengono memorizzate per ogni sorgente di ingresso.

Selezione ingresso

Impostare la modalità di ingresso del canale audio di ciascuna sorgente di ingresso.

Le modalità di ingresso disponibili per la selezione possono variare in base alla sorgente di ingresso.



- Le impostazioni di “Selezione ingresso” vengono memorizzate per ogni sorgente di ingresso.

■ Modo ingresso

Consente di impostare la modalità del formato audio in ingresso per le varie sorgenti di ingresso.

Normalmente si raccomanda di impostare la modalità di ingresso del segnale audio su “Automatica”.

Automatica (Default):	Rileva automaticamente il segnale di ingresso ed esegue la riproduzione.
HDMI:	Riproduce soltanto segnali da ingresso HDMI.
Digitale:	Riproduce soltanto segnali da ingresso digitale.
Analogico:	Riproduce soltanto segnali da ingresso analogico.
7.1CH IN:	Vengono riprodotti soltanto i segnali in ingresso dal connettore 7.1CH IN.



- Se “HDMI Controllo” è impostato su “Acceso” e, tramite i connettori HDMI MONITOR 1, viene collegata una TV compatibile con la funzione ARC, la modalità di ingresso per la sorgente “TV Audio” viene impostata su ARC.
- Non è possibile impostare la modalità audio se la modalità di ingresso è impostata su “7.1CH IN”.

Altoparlanti

Il sistema effettua la misurazione delle caratteristiche acustiche degli altoparlanti collegati e dell'ambiente di ascolto ed utilizza le impostazioni ottimali in base ai parametri registrati. Questo è chiamato "Imp. Audyssey®".

Non è necessario eseguire l'impostazione Audyssey® se è già stato eseguito "Calibrazione altop." in "Assist. impostaz".

Per impostare manualmente i diffusori, utilizzare "Impostazione manuale" sul menu. (☞ p. 192)

Imp. Audyssey®

Per eseguire la misurazione, posizionare il microfono di configurazione in diverse posizioni di tutta l'area di ascolto. Per ottenere i risultati migliori, si consiglia di eseguire le misurazioni in sei o più posizioni, come indicato in figura (fino a otto posizioni).

Quando si misura la seconda posizione e quelle seguenti, installare il microfono di configurazione e misurazione entro 60 cm dalla prima posizione di misurazione (posizione di ascolto principale).



- Se si esegue la funzione Imp. Audyssey®, vengono attivate le funzioni Audyssey MultEQ® XT, Audyssey Dynamic EQ® e Audyssey Dynamic Volume®. (☞ p. 159)

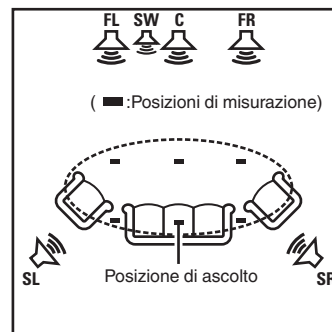

- FL** Altoparlante anteriore (S)
- FR** Altoparlante anteriore (D)
- C** Altoparlante centrale
- SW** Subwoofer
- SL** Altoparlante surround (S)
- SR** Altoparlante surround (D)

■ Informazioni sulla posizione di ascolto principale

La posizione di ascolto principale corrisponde alla posizione in cui solitamente si siede l'ascoltatore nell'ambiente di ascolto. Prima di avviare la procedura di configurazione di Audyssey®, collocare il microfono di configurazione nella posizione di ascolto principale.

Audyssey MultEQ® XT utilizza le misurazioni effettuate in questa posizione per calcolare la distanza dell'altoparlante, il livello, la polarità e il valore ottimale di crossover per il subwoofer.

NOTA

- Rendere la stanza il più silenziosa possibile. I rumori di sottofondo possono disturbare le misurazioni della stanza. Chiudere le finestre e disattivare i dispositivi elettronici (radio, condizionatori d'aria, luci a fluorescenza, ecc.). Le misurazioni potrebbero essere disturbate dai suoni emessi da tali dispositivi.
- Durante le procedure di misurazione tenere i telefoni cellulari fuori dalla stanza di ascolto in quanto i segnali da loro emessi potrebbero disturbare le misurazioni.
- Durante le misurazioni è importante non sostare tra gli altoparlanti e il microfono di configurazione e verificare che non ci siano ostacoli nel percorso. Installare il microfono di configurazione e misurazione ad almeno 50 cm dalla parete. In caso contrario, le letture risulteranno imprecise.
- Durante le misurazioni dagli altoparlanti e dai subwoofer potrebbero essere riprodotti toni di test. Tale fenomeno rientra nei normali parametri di funzionamento. In caso di rumori di fondo nella stanza, il volume dei segnali di test subirà un incremento.
- Se durante le misurazioni viene azionato VOLUME ▲ ▼ sul telecomando o VOLUME sull'unità principale, le misurazioni verranno cancellate.
- Le misurazioni non possono essere eseguite con le cuffie collegate. Scollegare le cuffie prima di eseguire la configurazione automatica di Imp. Audyssey®.



Procedure per l'impostazione degli altoparlanti (Imp. Audyssey®)

Preparazione



Misurazione



Calcolo & Memorizzazione



Controllo



Fine

- 1 Fissare il microfono di calibrazione del Suono al supporto per microfono oppure al proprio treppiede in dotazione e installarlo nella posizione di ascolto principale.**

Quando si installa il microfono di calibrazione del suono, rivolgere la punta del microfono verso il soffitto e regolare l'altezza in modo che corrisponda all'altezza delle orecchie di un ascoltatore in posizione seduta.

- 2 Impostare il subwoofer come mostrato di seguito, quando si utilizza un subwoofer che consente le seguenti regolazioni.**

- Quando si utilizza un subwoofer con una modalità diretta**

Impostare la modalità diretta su "Acceso" e disabilitare le impostazioni di regolazione volume e di frequenza crossover.

- Quando si utilizza un subwoofer senza modalità diretta**

Eseguire le seguenti impostazioni:

- Volume : Posizione ore 12
- Frequenza crossover : Frequenza massima/più alta
- Filtro passa basso : Spento
- Modalità standby : Spento

3 Collegare il microfono di configurazione alla presa SETUP MIC di questa unità.

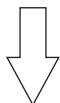
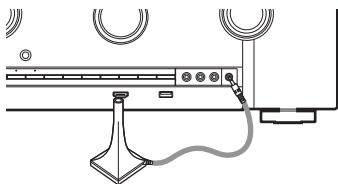

Quando il microfono di calibrazione del suono è collegato, viene visualizzata la seguente schermata.



4 Selezionare “Avvia”, quindi premere ENTER.

La funzione Imp. Audyssey® consente anche di definire le seguenti impostazioni.

- **Assegnaz. amplif.**

I segnali in uscita dai terminali dell'altoparlante SURROUND BACK possono essere commutati in conformità con l'ambiente del proprio altoparlante. (“Assegnaz. amplif.” (🔍 p. 192))

- **Selezione canale**

La misurazione per i canali già configurati non viene eseguita, quindi è possibile ridurre il tempo di misurazione configurando in anticipo i canali che non verranno utilizzati. È anche possibile cambiare il numero di diffusori surround posteriori.

- **Config. atop. Dolby**

Impostare la distanza tra il diffusore Dolby Atmos Enabled e il soffitto.

È possibile impostare questa funzione quando “Modo Assegn.” è impostato su “Dolby Anter.” o “Dolby Surr.” nelle impostazioni “Assegnaz. amplif.”. (🔍 p. 192)

5 Seguire le istruzioni sul display dello schermo e premere “Successiva” per procedere ulteriormente.

6 Quando viene visualizzata la seguente schermata, selezionare “Inizio test”, quindi premere ENTER.

Avviare la misurazione della prima posizione.



- La misurazione richiede svariati minuti.

NOTA

- Nel caso venga visualizzato “Attenzione!”,
 - Andare a “Messaggi di errore” (☞ p. 190). Controllare le voci correlate ed eseguire le procedure necessarie.

7 Quando viene visualizzato l’altoparlante rilevato, selezionare “Successiva”, quindi premere ENTER.



8 Spostare il microfono di configurazione in 2ª posizione, selezionare “Continua”, quindi premere ENTER.

Viene avviata la procedura di rilevamento del secondo punto.

Le misurazioni possono essere eseguite fino a un massimo di sei posizioni differenti.



Arresto della Impostazione Audyssey®

- 1 Premere BACK per visualizzare la schermata popup.
- 2 Premere < per selezionare “Si”, quindi premere ENTER.

9 Ripetere il punto 8, misurando le posizioni dalla 3ª alla 8ª.



- Per saltare la misurazione della quarta e delle successive posizioni di ascolto, premere < per selezionare “Completare”, quindi premere ENTER per passare al punto 11.

10 Selezionare “Completare”, quindi premere ENTER.



Iniziare l'analisi e la conservazione dei risultati di misurazione.

- Il completamento dell'analisi richiede svariati minuti. Il tempo necessario alla procedura di analisi è direttamente proporzionale al numero degli altoparlanti e dei punti di misurazione presenti.

NOTA

- Quando i risultati della misurazione vengono salvati, assicurarsi che l'alimentazione non venga interrotta.

11 Eseguire le impostazioni per Audyssey Dynamic EQ® e Audyssey Dynamic Volume®.

Viene visualizzata la seguente schermata durante l'analisi. Configurare le impostazioni secondo le proprie preferenze.

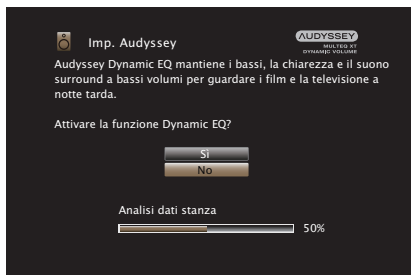

- Dynamic EQ consente di correggere la risposta di frequenza in considerazione delle caratteristiche audio della stanza e della capacità dell'udito umano in modo che sia possibile udire il suono anche a basso volume. Questa opzione è consigliata quando si usa l'unità con il volume girato completamente verso il basso, ad esempio quando si ascolta un filmato o un programma TV nel cuore della notte.
- Dynamic Volume consente di regolare il volume di uscita al livello ottimale tenendo costantemente monitorato il livello dell'ingresso audio dell'unità. Il controllo del volume ottimale viene eseguito automaticamente, senza alcuna perdita nella dinamicità e chiarezza del suono quando, ad esempio, il volume si abbassa improvvisamente durante la trasmissione di annunci pubblicitari trasmessi nei programmi televisivi.

12 Quando l'analisi e la memorizzazione terminano, scollegare il microfono di calibrazione del suono della presa SETUP MIC sull'unità principale e quindi premere "Successiva".

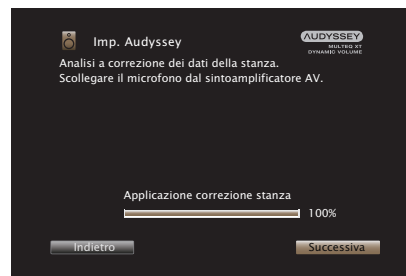

13 Selezionare “Dettagli” e premere ENTER per verificare i risultati della misurazione.

- I subwoofer potrebbero misurare una maggiore distanza riportata rispetto a quella reale, a causa di un ritardo elettrico aggiunto, comune nel caso dei subwoofer.

NOTA

- Non modificare la connessione dell'altoparlante o il volume del subwoofer dopo l'Impostazione Audyssey®. Se queste vengono modificate, avviare nuovamente l'impostazione Audyssey® per configurare le impostazioni dell'equalizzatore ottimale.



Messaggi di errore

Viene visualizzato un messaggio di errore se l'Impostazione Audyssey® non può essere completata a causa della posizione dell'altoparlante, dell'ambiente di misurazione, ecc. Se viene visualizzato un messaggio di errore, controllare gli elementi pertinenti ed eseguire le misure necessarie. Assicurarsi di spegnere l'alimentazione prima di controllare i collegamenti dell'altoparlante.

Esempi	Dettagli di errore	Soluzione
Altoparlanti non rilevati.	<ul style="list-style-type: none"> Non è stato rilevato il microfono di configurazione. Non è stato possibile rilevare tutti gli altoparlanti. 	<ul style="list-style-type: none"> Collegare il microfono di configurazione in dotazione alla presa SETUP MIC di questa unità. Verificare il collegamento degli altoparlanti.
Rumore ambientale troppo alto oppure livello troppo basso	<ul style="list-style-type: none"> Ci sono troppi rumori nella stanza. L'audio degli altoparlanti o del subwoofer è troppo basso. 	<ul style="list-style-type: none"> Spegnere qualsiasi dispositivo che generi rumore o allontanarlo. Riprovare quando l'ambiente circostante sia più quieto. Controllare l'installazione degli altoparlanti e la direzione di orientamento degli stessi. Regolare il subwoofer del volume.
Anter. D: Nessuno	<ul style="list-style-type: none"> Non è stato possibile rilevare l'altoparlante visualizzato. 	<ul style="list-style-type: none"> Controllare i collegamenti dell'altoparlante visualizzato.
Anter. D: Fase	<ul style="list-style-type: none"> L'altoparlante visualizzato è collegato con le polarità invertite. 	<ul style="list-style-type: none"> Controllare le polarità dell'altoparlante visualizzato. Per alcuni altoparlanti, questo messaggio di errore può essere visualizzato anche se l'altoparlante è collegato correttamente. Se si è sicuri del fatto che i collegamenti sono corretti, premere ▷ per selezionare "Ignora", quindi premere ENTER.

Recupero delle impostazioni “Imp. Audyssey®”

Se si imposta “Ripristina” su “Ripristina”, è possibile tornare al risultato della misurazione di Imp. Audyssey® (valore calcolato all’inizio da MultEQ® XT) anche quando le singole impostazioni sono state modificate manualmente.



Impostazione manuale

Utilizzare questa procedura per impostare manualmente gli altoparlanti oppure per modificare le impostazioni eseguite in Imp. Audyssey®.

- Se si modificano le impostazioni dei diffusori dopo l'esecuzione di Imp. Audyssey®, non sarà più possibile selezionare Audyssey MultEQ® XT, Audyssey Dynamic EQ® o Audyssey Dynamic Volume®. (☞ p. 159)
- La "Impostazione manuale" può essere utilizzata senza apportare alcuna modifica alle impostazioni. Impostarla solo se necessario.

Assegnaz. amplif.

Selezionare il metodo di utilizzo dell'amplificatore di potenza che corrisponda al proprio sistema di altoparlante.

Vedere "Configurazione dell' altoparlante e impostazioni "Assegnaz. amplif."" (☞ p. 38) per quanto riguarda la configurazione dell'altoparlante e la connessione.

■ Modo Assegn.

Selezionare il metodo di utilizzo dell'amplificatore di potenza.

Surround post. (Default):	Impostazione per la riproduzione a 7.1 canali con altoparlanti surround posteriori.
Frontali alti:	Impostazione per la riproduzione a 7.1 canali usando altoparlanti di altezza anteriori.
Sup. anter.:	Impostazione per la riproduzione a 7.1 canali utilizzando diffusori superiori anteriori.
Sup. centr.:	Impostazione per la riproduzione a 7.1 canali utilizzando diffusori superiori centrali.
Dolby Anter.:	Impostazione per la riproduzione a 7.1 canali utilizzando diffusori anteriori Dolby Atmos Enabled.
Dolby Surr.:	Impostazione per la riproduzione a 7.1 canali utilizzando diffusori surround Dolby Atmos Enabled.

ZONE2:	Consente di assegnare l'amplificatore di potenza integrato dell'unità per ZONE2 con uscita del segnale audio stereo.
Bi-Amp:	Consente di collegare gli altoparlanti anteriori attraverso il collegamento biamplificato.
Front B:	Impostazione per la riproduzione usando un secondo altoparlante anteriore. È possibile commutare la riproduzione tra altoparlante anteriore A e B in base alle proprie preferenze. Commutare l'altoparlante anteriore usando "Altoparlante anteriore" nel menu. (☞ p. 202)

Config. Altoparlanti

Selezionare se gli altoparlanti sono presenti o meno, la capacità di riproduzione per le frequenze dei bassi e la dimensione dell'altoparlante.

■ Anteriore

Consente di impostare la dimensione dell'altoparlante anteriore.

Grande
(Default):

Si raccomanda l'utilizzo con un altoparlante di grandi dimensioni, in grado di riprodurre in modo adeguato le frequenze molto basse.

Piccolo:

Utilizzare in presenza di un altoparlante piccolo, che non è in grado di riprodurre adeguatamente le frequenze molto basse.



- Quando "Subwoofer" è impostato su "No", "Anteriore" viene automaticamente impostato su "Grande".
- Quando "Anteriore" è impostato su "Piccolo", "Centrale", "Surround", "Surr. post." e "Frontali alti" non può essere impostato su "Grande".

■ Centrale

Consente di impostare la presenza e la dimensione dell'altoparlante centrale.

Grande:	Si raccomanda l'utilizzo con un altoparlante di grandi dimensioni, in grado di riprodurre in modo adeguato le frequenze molto basse.
Piccolo (Default):	Utilizzare in presenza di un altoparlante piccolo, che non è in grado di riprodurre adeguatamente le frequenze molto basse.
Nessuno:	Selezionare questa opzione quando non è collegato un altoparlante centrale.

■ Subwoofer

Consente di impostare la presenza di un subwoofer.

Sì (Default):	Utilizzare un subwoofer.
No:	Selezionare questa opzione quando non è collegato alcun subwoofer.

■ Surround

Consente di impostare la presenza e la dimensione degli altoparlanti surround.

Grande:	Si raccomanda l'utilizzo con un altoparlante di grandi dimensioni, in grado di riprodurre in modo adeguato le frequenze molto basse.
Piccolo (Default):	Utilizzare in presenza di un altoparlante piccolo, che non è in grado di riprodurre adeguatamente le frequenze molto basse.
Nessuno:	Selezionare questa opzione quando il sistema non dispone di altoparlanti surround.



- Quando "Surround" è impostato su "Nessuno", "Surr. post." e "Dolby surround" vengono impostati automaticamente su "Nessuno".

■ Surr. post.

Consente di impostare la dimensione e il numero degli altoparlanti surround.

Grande:	Si raccomanda l'utilizzo con un altoparlante di grandi dimensioni, in grado di riprodurre in modo adeguato le frequenze molto basse.
Piccolo (Default):	Utilizzare in presenza di un altoparlante piccolo, che non è in grado di riprodurre adeguatamente le frequenze molto basse.
Nessuno:	Selezionare questa opzione quando il sistema non dispone altoparlanti surround posteriori.
2 altop. (Default):	Vengono utilizzati due altoparlanti surround posteriori.
1 altop.:	Utilizzare solo un altoparlante surround posteriore. Collegare al terminale L su SURROUND BACK quando viene selezionata questa impostazione.



- Quando l'impostazione "Modo Assegn." è "Surround post.", è possibile effettuare questa impostazione. (☞ p. 192)

■ Frontali alti

Impostare la presenza e la misura degli altoparlanti larghi frontali.

Grande:	Si raccomanda l'utilizzo con un altoparlante di grandi dimensioni, in grado di riprodurre in modo adeguato le frequenze molto basse.
Piccolo (Default):	Utilizzare in presenza di un altoparlante piccolo, che non è in grado di riprodurre adeguatamente le frequenze molto basse.
Nessuno:	Selezionare questa opzione se non sono collegati altoparlanti superiori anteriori.



- Quando l'impostazione "Modo Assegn." è "Frontali alti", è possibile effettuare questa impostazione. (☞ p. 192)



■ Sup. anter.

Impostare la presenza e la misura degli altoparlanti anteriori superiori.

Grande:	Si raccomanda l'utilizzo con un altoparlante di grandi dimensioni, in grado di riprodurre in modo adeguato le frequenze molto basse.
Piccolo (Default):	Utilizzare in presenza di un altoparlante piccolo, che non è in grado di riprodurre adeguatamente le frequenze molto basse.
Nessuno:	Selezionare quando gli altoparlanti anteriori superiori non sono collegati.



- Quando l'impostazione "Modo Assegn." è "Sup. anter.", è possibile effettuare questa impostazione. (☞ p. 192)

■ Sup. centr.

Impostare la presenza e la misura degli altoparlanti centrali superiori.

Grande:	Si raccomanda l'utilizzo con un altoparlante di grandi dimensioni, in grado di riprodurre in modo adeguato le frequenze molto basse.
Piccolo (Default):	Utilizzare in presenza di un altoparlante piccolo, che non è in grado di riprodurre adeguatamente le frequenze molto basse.
Nessuno:	Selezionare quando gli altoparlanti centrali superiori non sono collegati.



- Quando l'impostazione "Modo Assegn." è "Sup. centr.", è possibile effettuare questa impostazione. (☞ p. 192)

■ Dolby anteriori

Impostare la presenza e la misura degli altoparlanti Dolby anteriori.

Grande:	Si raccomanda l'utilizzo con un altoparlante di grandi dimensioni, in grado di riprodurre in modo adeguato le frequenze molto basse.
Piccolo (Default):	Utilizzare in presenza di un altoparlante piccolo, che non è in grado di riprodurre adeguatamente le frequenze molto basse.
Nessuno:	Selezionare questa opzione se non sono collegati gli altoparlanti Dolby anteriori.



- Quando l'impostazione "Modo Assegn." è "Dolby anteriori", è possibile effettuare questa impostazione. (☞ p. 192)

■ Dolby surround

Impostare la presenza e la misura degli altoparlanti Dolby surround.

Grande:	Si raccomanda l'utilizzo con un altoparlante di grandi dimensioni, in grado di riprodurre in modo adeguato le frequenze molto basse.
Piccolo (Default):	Utilizzare in presenza di un altoparlante piccolo, che non è in grado di riprodurre adeguatamente le frequenze molto basse.
Nessuno:	Selezionare questa opzione quando non sono collegati gli altoparlanti Dolby surround.



- Quando l'impostazione "Modo Assegn." è "Dolby surround", è possibile effettuare questa impostazione. (☞ p. 192)

Distanze

Consente di impostare la distanza dalla posizione di ascolto agli altoparlanti.

Prima di eseguire le impostazioni, misurare la distanza dalla posizione di ascolto ai diversi altoparlanti.

■ Unità

Imposta l'unità di misura della distanza.

Metri (Impostazione predefinita)

Piedi

■ Passo

Imposta la variabile di larghezza minima di distanza.

0.1 m/0.01 m (Default: 0.1 m)

1 ft / 0.1 ft

■ Impostare la distanza.

0.00 m – 18.00 m / 0.0 ft – 60.0 ft



- Gli altoparlanti selezionabili variano in base alle impostazioni della funzione "Assegnaz. amplif." e a quelle della funzione "Config. Altoparlanti". ("Assegnaz. amplif." (🔗 p. 192), "Config. Altoparlanti" (🔗 p. 193))
- Impostazioni predefinite:
Anteriore S / Anteriore D / Frontale alto S / Frontale alto D / Centrale / Dolby Anter. S / Dolby Anter. D / Subwoofer: 3,60 m (12,0 ft)
Surround S / Surround D / Surr. post. S / Surr. post. D / Sup. Anter. S / Sup. Anter. D / Sup. Centr. S / Sup. Centr. D / Dolby surround S / Dolby surround D: 3,00 m (10,0 ft)
- Imposta la distanza fra gli altoparlanti su meno di 6,00 m (20,0 ft).



■ Config. altop. Dolby

Impostare la distanza tra il diffusore Dolby Atmos Enabled e il soffitto.

0.90 m - 3.30 m / 3.0 ft - 11.0 ft (Default: 1.80 m / 6.0 ft)



- È possibile impostare questa funzione quando "Dolby Anter." o "Dolby Surr." è impostato su "Grande" o "Piccolo" in "Config. Altoparlanti".

■ Imp.Prefef.

Le impostazioni "Distanze" vengono ripristinate ai valori di default.

Livelli

Impostare il volume del tono di prova in modo che sia lo stesso di quello alla posizione di ascolto quando viene emesso da ciascun altoparlante.

■ Avvio tonalità di test

L'altoparlante selezionato emette un tono di prova.

Ascoltare il tono di prova e regolare l'uscita del volume sull'altoparlante selezionato.

-12.0 dB – +12.0 dB (Default : 0.0 dB)



- Gli "Livelli" impostati vengono riflessi per tutte le modalità audio.
- Se si desidera regolare il livello del canale per ciascuna sorgente di ingresso, eseguire le impostazioni in "Regolaz. Livello Canale". (☰ p. 113)
- Se al connettore PHONES dell'unità sono collegate le cuffie, non è possibile impostare l'opzione "Livelli".

■ Imp.Prefef.

Le impostazioni "Livelli" vengono ripristinate ai valori di default.

Crossover

Impostare in base alla frequenza limite inferiore delle frequenze di base che possono essere riprodotte attraverso ciascun altoparlante. Consultare il manuale dell'altoparlante per ulteriori informazioni sulla frequenza crossover dell'altoparlante.

■ Selezione diffusori

Consente di selezionare come impostare la frequenza di crossover.

Tutti (Default):	Consente di selezionare il punto di crossover simultaneamente per tutti gli altoparlanti.
Individuale:	Consente di selezionare i punti di crossover separatamente per ciascun altoparlante.

■ Consente di impostare la frequenza crossover

40 Hz / 60 Hz / 80 Hz / 90 Hz / 100 Hz / 110 Hz / 120 Hz / 150 Hz / 200 Hz / 250 Hz (Default : 80 Hz)



- È possibile impostare "Crossover" quando "Modo subwoofer" è impostato su "LFE+Main" o quando un altoparlante è impostato su "Piccolo". (☞ p. 201)
- La frequenza crossover di default è pari a "80 Hz", che costituisce l'impostazione ottimale con una vasta gamma di altoparlanti. Quando si utilizzano altoparlanti di piccole dimensioni, è consigliabile impostare una frequenza più elevata della frequenza crossover. Impostare ad esempio "250 Hz" quando la gamma di frequenza degli altoparlanti è pari a 250 Hz – 20 kHz.
- Il suono al di sotto della frequenza di crossover viene interrotto dall'uscita degli altoparlanti impostata in "Piccolo". Questa frequenza di taglio dei bassi viene emessa dal subwoofer oppure dagli altoparlanti anteriori.
- Gli altoparlanti configurabili quando "Individuale" è selezionato variano in base all'impostazione di "Modo subwoofer". (☞ p. 201)
 - Quando è attiva la funzione "LFE", è possibile configurare gli altoparlanti che nel menu "Config. Altoparlanti" risultano impostati su "Piccolo". Se gli altoparlanti sono impostati su (☞ p. 193) "Grande", viene visualizzato "Banda Int." e non è possibile eseguire l'impostazione.
 - Se si seleziona "LFE+Main", è possibile impostare gli altoparlanti a prescindere dal valore di "Config. Altoparlanti". (☞ p. 193)



Bassi

Consente di impostare per il subwoofer e la gamma di riproduzione del segnale LFE.

■ Modo subwoofer

Selezionare il segnale di gamma bassa da riprodurre tramite subwoofer.

LFE
(Default):

Il segnale a portata bassa del canale impostato sulla misura "Piccolo" dell'altoparlante è aggiunto al segnale d'uscita LFE dal subwoofer.

LFE+Main:

Il segnale a portata bassa di tutti i canali è aggiunto al segnale d'uscita LFE dal subwoofer.



- "Modo subwoofer" può essere impostato se "Config. Altoparlanti" - "Subwoofer" è impostato su un valore diverso da "No". (☞ p. 194)
- Riprodurre musica o filmati e selezionare la modalità che consente di ottenere le massime prestazioni dai toni bassi.
- Se "Config. Altoparlanti" - "Anteriore" e "Centrale" sono impostati su "Grande", e "Modo subwoofer" è impostato su "LFE", potrebbe non venire riprodotto alcun suono dai subwoofer, a seconda del segnale di ingresso o della modalità audio selezionata. (☞ p. 193)
Selezionare "LFE+Main" se si desidera riprodurre sempre i segnali bassi dal subwoofer.

■ LPF per LFE

Impostare la gamma di riproduzione del segnale LFE. Eseguire questa impostazione se si desidera modificare la frequenza di riproduzione (punto del filtro passa basso) del subwoofer.

80 Hz / 90 Hz / 100 Hz / 110 Hz / 120 Hz / 150 Hz / 200 Hz / 250 Hz
(Default: 120 Hz)



Altoparlante anteriore

Selezionare l'altoparlante anteriore A/B da utilizzare per ciascuna modalità sound.

A (Default):	Viene utilizzato l'altoparlante anteriore A.
B:	Viene utilizzato l'altoparlante anteriore B.
A+B:	Vengono utilizzati entrambi gli altoparlanti A e B.



- È possibile impostare questa funzione quando "Modo Assegn." è impostato su "Front B". (🔗 p. 193)



Rete

Per utilizzare questa unità collegandola a una rete domestica (LAN), è necessario configurare le impostazioni di rete.

Se si configura la rete domestica (LAN) tramite DHCP, impostare “DHCP” su “Acceso”. (impostazione di default.) In tal modo l’unità potrà utilizzare la rete domestica (LAN).

Se si assegna manualmente un indirizzo IP per ogni dispositivo, è necessario utilizzare l’impostazione “Indirizzo IP” per assegnare un indirizzo IP all’unità e immettere quindi le informazioni sulla rete domestica (LAN), ad esempio l’indirizzo del gateway e la subnet mask.

Informazioni

Visualizza informazioni sulla rete.

Nickname / Collegamento / SSID / DHCP / Indirizzo IP / Indirizzo MAC



- Indirizzo MAC è necessario per creare un account vTuner.

Collegamento

Scegliere se connettere la rete domestica a una LAN wireless o a una LAN cablata.

Quando si intende connettersi alla rete utilizzando una LAN cablata, selezionare “Via cavo (Ethernet)” dopo aver collegato un cavo LAN. Quando si intende connettersi alla rete utilizzando una LAN wireless, selezionare “Wireless (Wi-Fi)” e configurare “Impostazione Wi-Fi”. (☞ p. 204)

■ Wi-Fi

È possibile arrestare la funzione Wi-Fi quando si intende collegare questa unità alla rete utilizzando una LAN cablata.

Abilitato (Default):	La funzione Wi-Fi viene utilizzata.
Disabilitato:	La funzione Wi-Fi viene arrestata.



■ Collegare con

Selezionare il metodo di connessione alla rete domestica (LAN).

Via cavo (Ethernet):	Utilizzare un cavo LAN per connettersi a una rete.
Wireless (Wi-Fi) (Default):	Utilizzare la funzione LAN wireless (Wi-Fi) per connettersi a una rete.



- È possibile impostare questa funzione quando “Wi-Fi” è impostato su “Abilitato”. (☞ p. 203)

Impostazione Wi-Fi

Connettersi a un router LAN wireless (Wi-Fi).

Il router può essere collegato nei seguenti modi. Selezionare il metodo di connessione adatto al proprio ambiente domestico.

■ Scansione Reti

Selezionare la rete che si desidera collegare dall'elenco delle reti possibili visualizzato sullo schermo TV.

1. Selezionare la rete a cui si desidera collegarsi dall'elenco delle reti wireless.

Selezionare “Ripeter Scan.” se la rete non può essere rilevata.

2. Inserire la password e selezionare “OK”.

■ Usa Dispositivo iOS

Utilizzare il proprio dispositivo iOS (iPhone/iPod/iPad) per connettersi alla rete. Collegando il proprio dispositivo iOS su questa unità, l'unità può essere collegata automaticamente alla stessa rete del dispositivo.

Questa unità può essere collegata al proprio dispositivo iOS in due modi, tramite un cavo USB e utilizzando la rete Wi-Fi.



❏ Quando ci si collega tramite Wi-Fi

1. Selezionare “Connessione wireless” sullo schermo TV.
2. Verificare che il dispositivo iOS utilizzato sia connesso al router della LAN wireless (Wi-Fi) e selezionare “Marantz SR5011” da “CONFIGURA NUOVO ALTOPARLANTE AIRPLAY...” nella parte inferiore della schermata di configurazione Wi-Fi del dispositivo iOS utilizzato.
3. Toccare “Successiva” sullo schermo del dispositivo iOS.



- La versione del firmware del dispositivo iOS deve supportare iOS 7 o versioni successive.

❏ Quando si utilizza un cavo USB

1. Selezionare “Cavo USB” sullo schermo TV.
2. Controllare che il proprio dispositivo iOS sia collegato alla LAN wireless (Wi-Fi) e collegarlo alla porta USB sul pannello anteriore utilizzando un cavo USB.
3. Selezionare “Collega” sullo schermo TV.
4. Toccare “Consenti” quando il messaggio di connessione compare sullo schermo del proprio dispositivo iOS.



- La versione del firmware del dispositivo iOS deve supportare iOS 5 o versioni successive.

■ Router WPS

Utilizzare un router WPS-compatibile da collegare.

Ci sono due modi per collegare, utilizzando il metodo pressione su pulsante o il metodo con codice PIN. Selezionare il metodo di connessione adatto al proprio router.

❏ Collegamento mediante il metodo con pressione pulsante

1. Selezionare “Premere il pulsante” sullo schermo TV.
2. Passare in modalità WPS premendo il pulsante WPS del router al quale ci si desidera collegare.
 - Il tempo per la pressione del pulsante varia a seconda del router.
3. Selezionare “Collega” sullo schermo TV entro 2 minuti.

❏ Collegamento mediante il metodo codice PIN

1. Selezionare “PIN” sullo schermo TV.
2. Registrare il codice PIN dell'unità nel router.

Manuale

Immettete il nome (SSID) e la password della rete alla quale ci si desidera collegare.

1. Impostare le seguenti voci.

SSID:	Immettere il nome della rete wireless (SSID).
Sicurezza:	Selezionare il metodo di crittografia in base all'impostazione della crittografia del punto di accesso che si sta utilizzando.
Password:	Immettere la password.
Chiave di default:	Selezionare il Chiave di default. Quando ci si connette a una rete criptata "WEP", viene visualizzato il menu "Chiave di default".

2. Selezionare "Collega" alla fine dell'impostazione.



- Le impostazioni della LAN wireless (Wi-Fi) di questa unità possono anche essere configurate da un PC o tablet che supporta la connessione LAN wireless. Quando si utilizza un dispositivo che ha una versione del firmware iOS 7 o successiva, vedere "Quando ci si collega tramite Wi-Fi" (☞ p. 205) in "Usa Dispositivo iOS".
 - Tenere premuti i pulsanti ZONE2 SOURCE e TUNER PRESET CH + sull'unità principale per almeno 3 secondi quando l'apparecchio è acceso.
 - Collegare la LAN wireless del PC o del tablet utilizzato al "Marantz SR5011" quando il messaggio "Collegare il dispositivo Wi-Fi alla rete Wi-Fi "Marantz SR5011"" viene visualizzato sul display.
 - Avviare il browser e immettere "192.168.1.16" nell'URL.
 - Utilizzare il browser per immettere le impostazioni, selezionare "Collega" e quindi uscire dalle impostazioni.



Impostazioni

Configurare le impostazioni del proxy e degli indirizzi IP.

- Se si utilizza un router a banda larga (funzione DHCP), le informazioni necessarie per la connessione di rete come l'indirizzo IP saranno configurate automaticamente poiché la funzione DHCP è impostata su "Acceso" nelle impostazioni predefinite di questa unità.
- Impostare il Indirizzo IP, Subnet Mask, Ingresso default e le informazioni del server DNS solo durante l'assegnazione di un indirizzo IP fisso o durante la connessione a una rete senza funzione DHCP.
- Configurare le impostazioni proxy quando si usa un server proxy per la connessione a Internet.

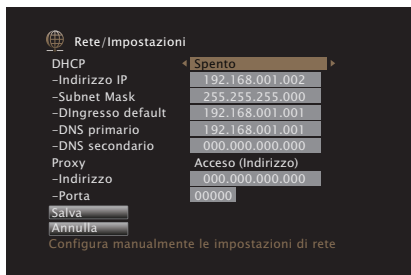

■ DHCP

Consente di scegliere come eseguire il collegamento alla rete.

Acceso
(Default):

Consente di configurare automaticamente le impostazioni di rete dal router.

Spento:

Consente di configurare le impostazioni di rete manualmente.

■ Indirizzo IP

Impostare l'indirizzo IP nell'intervallo mostrato di seguito.

- Non è possibile utilizzare la funzione Network Audio se sono impostati altri indirizzi IP.

CLASS A: 10.0.0.1 - 10.255.255.254

CLASS B: 172.16.0.1 - 172.31.255.254

CLASS C: 192.168.0.1 - 192.168.255.254

■ Subnet Mask

Quando si collega un modem xDSL o l'adattatore del terminale direttamente all'unità, immettere la subnet mask indicata nella documentazione fornita dal provider. In genere, è necessario immettere 255.255.255.0.

■ Ingresso default

Quando si esegue il collegamento a un gateway (router), immettere il relativo indirizzo IP.

■ DNS primario, DNS secondario

Se nella documentazione è indicato solo un indirizzo DNS fornito dal provider, immetterlo in “DNS primario”. Se il provider fornisce due o più DNS, immettere l’indirizzo sia in “DNS primario” che in “DNS secondario”.

■ Proxy

Effettuare questa impostazione per connettersi a internet tramite un server proxy.

Effettuare le impostazioni del proxy solo quando per la connessione a internet viene utilizzato un server proxy disponibile nella rete interna o fornito dal provider, ecc.

Accesso (Indirizzo):	Selezionare questa opzione per effettuare l’immissione utilizzando l’indirizzo.
Accesso (Nome):	Selezionare questa opzione per effettuare l’immissione utilizzando il nome del dominio.
Spento (Default):	Disabilita il server proxy.

■ Porta

Immettere il numero di porta.



- Se non è possibile connettersi a internet, ricontrollare i collegamenti e le impostazioni. (☞ p. 63)
- Se non si ha alcuna conoscenza di connessioni internet, contattare il proprio ISP (Internet Service Provider), oppure rivolgersi al rivenditore presso il quale è stato acquistato il proprio computer.



Controllo rete

Consente di attivare la comunicazione di rete in modalità standby.

Disattivo in standby
(Default):

Sospende le funzioni di rete durante lo standby.

Sempre attivo:

Rete attiva in modalità standby. L'unità principale è controllabile con telecomando compatibile con la rete.



- Quando si intende utilizzare la funzione di controllo web o Marantz 2016 AVR Remote App, utilizzarli con "Controllo rete" impostato su "Sempre attivo".

NOTA

- Quando l'opzione "Controllo rete" è impostata su "Sempre attivo", il consumo dell'unità in standby è superiore.

Nickname

Il "Nickname" è il nome dell'unità visualizzato sulla rete. È possibile cambiare il valore di Friendly Name in base alle proprie preferenze.

■ Nickname

Consente di selezionare Friendly Name dall'elenco.

Quando si seleziona "Altro", è possibile cambiare il valore di Friendly Name in base alle proprie preferenze.

Home Theater / Living Room / Family Room / Guest Room / Kitchen / Dining Room / Master Bedroom / Bedroom / Den / Office / Altro



- È possibile immettere fino a un massimo di 63 caratteri. Per l'immissione dei caratteri, vedere a "Utilizzo dello schermo a pulsantiera" (☞ p. 152).
- L'impostazione di default di "Friendly Name" per il primo utilizzo è "Marantz SR5011".

■ Imp.Pred.

Ripristina il nome modificato a quello impostato di default.

Diagnostica

Questa funzione è utile per controllare la connessione di rete.

■ Collegamento fisico

Consente di controllare il collegamento fisico della porta LAN.

OK

Errore: Il cavo LAN non è collegato. Controllare i collegamenti.



- Quando si è connessi tramite una LAN wireless, viene visualizzato "Collegamento Wireless (Wi-Fi)".

■ Accesso router

Consente di controllare la connessione dell'unità al router.

OK

Errore: Impossibile comunicare con il router. Controllare le impostazioni del router.

■ Internet Access

Consente di controllare se l'unità ha accesso a Internet (WAN).

OK

Errore: Connessione a Internet non riuscita. Controllare le impostazioni di connessione a Internet o del router.



Generale

Consente di eseguire diverse altre impostazioni.

Lingua

Impostare la lingua da visualizzare nel menu sullo schermo TV.

English / Deutsch / Français / Italiano / Español / Nederlands / Svenska / Русский / Polski(Default: English)



- “Lingua” può essere impostato anche attraverso la procedura seguente. La schermata di menu, comunque, non viene visualizzata. Guardare il display durante la configurazione delle impostazioni.

1. Premere e tenere premuti ZONE2 SOURCE e STATUS sull'unità principale contemporaneamente per almeno 3 secondi.
Sul display viene visualizzato “Video Format <PAL>”.
2. Premere DIMMER dell'unità principale.
“GUI Language ENGLISH” appare sul display.
3. Utilizzare TUNER PRESET CH + o TUNER PRESET CH - sull'unità principale e impostare la lingua.
4. Premere il STATUS dell'unità principale per completare l'impostazione.

ECO

Configurare le impostazioni della modalità ECO Mode e standby automatico.

■ Modalità ECO

In questo modo è possibile ridurre il consumo di corrente quando l'alimentazione dell'unità è accesa.

Acceso:	Ridurre il consumo energetico.
Automatica:	Il consumo energetico viene ridotto automaticamente per corrispondere al volume.
Spento (Default):	Non ridurre il consumo energetico.



- Quando si desidera emettere l'audio a un alto livello di volume, si raccomanda di impostare “Modalità ECO” su “Spento”.
- La modalità Eco può essere commutata anche premendo ECO  sul telecomando.



■ Accensione di default

Impostare la modalità ECO quando l'alimentazione è accesa.

Ultimo (Default):	Per la modalità ECO viene applicata l'impostazione precedente allo spegnimento dell'apparecchio.
Acceso:	Quando l'alimentazione è attiva, la modalità sarà sempre commutata alla ECO Mode in "Acceso".
Automatica:	Quando l'alimentazione è attiva, la modalità sarà sempre commutata alla ECO Mode in "Automatica".
Spento:	Quando l'alimentazione è attiva, la modalità sarà sempre commutata alla ECO Mode in "Spento".

■ On Screen Display

Visualizzare il consumo energetico di questa unità usando un misuratore sullo schermo del televisore.

Sempre attivo:	Visualizzare sempre il misuratore sullo schermo TV.
Automatica (Default):	Visualizzare il misuratore quando si cambia la modalità o il volume.
Spento:	Non visualizzare il misuratore.

■ Auto Standby

Impostare in modo che l'alimentazione dell'unità passi automaticamente alla modalità standby.

□ MAIN ZONE

Consente di impostare la durata per la commutazione allo standby automatico quando non ci sono segnali audio o video in ingresso nell'unità.

Prima che l'unità entri in modalità standby, "Auto Standby" viene visualizzato sul display dell'unità e sulla schermata menu.

60 min:	L'unità passa in modalità standby dopo 60 minuti.
30 min:	L'unità passa in modalità standby dopo 30 minuti.
15 min (Default):	L'unità passa in modalità standby dopo 15 minuti.
Spento:	L'unità non passa automaticamente alla modalità standby.

□ ZONE2

Quando non ci sono operazioni per un certo periodo di tempo così come impostato qui, l'alimentazione viene automaticamente disinserita anche se c'è un ingresso audio o video.

8 ore:	Consente di commutare ZONE2 sullo stato di standby dopo circa 8 ore.
4 ore:	Consente di commutare ZONE2 sullo stato di standby dopo circa 4 ore.
2 ore:	Consente di commutare ZONE2 sullo stato di standby dopo circa 2 ore.
Spento (Default):	Non consente di commutare automaticamente ZONE2 sullo stato di standby.

Impostazione ZONE2

Consente di eseguire impostazioni per la riproduzione audio con la ZONE2.



- I valori impostati per "Limite volume" e "Volume di accensione" vengono visualizzati in base all'impostazione specificata per il volume "Scala". (☞ p. 158)

■ Livello can. S

Consente di regolare il livello di uscita del canale sinistro.

-12 dB – +12 dB (Default : 0 dB)

■ Livello can. D

Consente di regolare il livello di uscita del canale destro.

-12 dB – +12 dB (Default : 0 dB)

■ Livello volume

Consente di impostare il livello di uscita del volume.

Variabile
(Default): È possibile regolare il volume.

1 – 98
(-79.5 dB – 18.0 dB): Il volume è fissato al livello desiderato. Non è possibile regolare il volume con il telecomando.



- Il valore in dB viene visualizzato quando l'impostazione "Scala" è "-79.5 dB – 18.0 dB". (☞ p. 158)

■ Limite volume

Consente di effettuare un'impostazione per il volume massimo.

60 (-20 dB) / 70 (-10 dB) / 80 (0 dB)
(Default : 70 (-10 dB))

Spento: Non imposta un volume massimo.



- Questo può essere impostato quando "Livello volume" è impostato su "Variabile". (☞ p. 214)
- Il valore in dB viene visualizzato quando l'impostazione "Scala" è "-79.5 dB – 18.0 dB". (☞ p. 158)

■ Volume di accensione

Consente di definire l'impostazione del volume attiva all'accensione.

Ultimo (Default):	Utilizzare l'impostazione memorizzata durante l'ultima sessione.
Mute:	Utilizza sempre la tacitazione all'accensione dell'unità.
1 – 98 (–79.5 dB – 18.0 dB):	Il volume viene regolato in base al livello impostato.



- Questo può essere impostato quando "Livello volume" è impostato su "Variabile". (☞ p. 214)
- Il valore in dB viene visualizzato quando l'impostazione "Scala" è "–79.5 dB – 18.0 dB". (☞ p. 158)

■ Liv. Muting

Consente di impostare il grado di attenuazione quando è attiva la tacitazione.

Pieno (Default):	L'audio viene completamente soppresso.
–40 dB :	Il volume viene ridotto di 40 dB.
–20 dB :	Il volume viene ridotto di 20 dB.

Rinomina Zona

Consente di modificare il titolo visualizzato di ogni zona in base alle proprie preferenze.

MAIN ZONE / ZONE2

Imp.Predef.: L'impostazione predefinita viene ripristinata per il nome modificato della zona.



- È possibile immettere fino a un massimo di 10 caratteri. Per l'immissione dei caratteri, vedere a "Utilizzo dello schermo a pulsantiera" (☞ p. 152).

Nomi Selez. Intellig.

Consente di modificare sul proprio nome preferito il nome smart select visualizzato sullo schermo della TV.

Selezione 1 Intelligente / Selezione 2 Intelligente / Selezione 3 Intelligente / Selezione 4 Intelligente

Imp.Predef.: L'impostazione predefinita viene ripristinata per il nome smart select modificato.



- È possibile immettere fino a un massimo di 16 caratteri. Per l'immissione dei caratteri, vedere a "Utilizzo dello schermo a pulsantiera" (☞ p. 152).

Uscita trigger

Consente di selezionare le condizioni per l'attivazione dell'uscita trigger. Per ulteriori informazioni su come collegare le prese TRIGGER OUT, vedere "Prese DC OUT" (🔧 p. 66).

❑ Quando si effettua l'impostazione per la zona (MAIN ZONE/ZONE2)

L'uscita trigger viene attivata mediante il collegamento all'alimentazione della zona impostata su "Acceso".

❑ Durante l'impostazione per la sorgente di ingresso

L'uscita trigger viene attivata mediante il collegamento all'alimentazione della zona impostata su "Acceso".



- L'impostazione è valida per la zona impostata su "Acceso" e per "Quando si effettua l'impostazione per la zona".

Acceso: Attiva il trigger su questa modalità.

-- --: Non attiva il trigger su questa modalità.

Display frontale

Consente di eseguire impostazioni relative alla visualizzazione di questa unità.

■ Dimmer

Consente di regolare la luminosità del display di questa unità.

Luminoso
(Default): Luminosità display normale.

Fioco: Luminosità display ridotta.

Scuro: Luminosità display molto bassa.

Spento: Disattiva il display.



- È possibile anche regolare il display premendo DIMMER sull'unità principale.

Firmware

Consente di verificare la disponibilit  di aggiornamenti e upgrade del firmware, di aggiornare il firmware e di impostare la visualizzazione del messaggio di notifica per aggiornamenti e upgrade.

■ Aggiornamento

Consente di aggiornare il firmware di questa unit .

Aggiornamento:

Eseguire la procedura di aggiornamento. All'inizio dell'aggiornamento, la schermata del menu viene chiusa. Durante l'aggiornamento, sul display viene indicato lo stato di avanzamento.



- L'unit  automaticamente riprova ad aggiornarsi se l'aggiornamento fallisce. Qualora non sia ancora possibile effettuare un aggiornamento, viene visualizzato il messaggio "Update Error" sul display, seguito da uno dei seguenti messaggi. Controllare le condizioni in base al messaggio e provare a effettuare di nuovo l'aggiornamento.

Display	Descrizione
Please check your network, then try again	La connessione di rete � instabile. La connessione al server non � riuscita. Controllare l'ambiente della rete utilizzata e provare a effettuare di nuovo l'aggiornamento.
Please check your network, unplug and reconnect the power cord, and try again	Lo scaricamento del firmware non � riuscito. Controllare l'ambiente della rete utilizzata. Tenere premuto il pulsante  sull'unit� principale per pi� di 5 secondi, oppure rimuovere e reinserire il cavo di alimentazione. L'aggiornamento si riavvia automaticamente.
Please try again	L'aggiornamento non � riuscito. Provare a eseguire di nuovo l'aggiornamento.
Please unplug and reconnect the power cord, and try again	L'aggiornamento non � riuscito. Tenere premuto il pulsante  sull'unit� principale per pi� di 5 secondi, oppure rimuovere e reinserire il cavo di alimentazione. L'aggiornamento si riavvia automaticamente.
Please contact customer service in your area	Questa unit� potrebbe essere guasta. Contattare il nostro centro di assistenza clienti della propria zona.

■ Notifiche

Quando è disponibile il firmware più recente, all'accensione dell'unità viene visualizzato un messaggio di notifica sullo schermo TV.

Il messaggio di notifica appare per circa 40 secondi quando vi è corrente.

Aggiornamento

Acceso (Default):	Visualizza il messaggio di aggiornamento.
Spento:	Non visualizza il messaggio di aggiornamento.

Upgrade

Acceso (Default):	Visualizza il messaggio di upgrade.
Spento:	Non visualizza il messaggio di upgrade.

■ Agg. Nuova Funz.

Visualizza nuove funzionalità che possono essere scaricate sull'unità ed esegue un aggiornamento.

Pacchetto upgrade:	Consente di visualizzare un elenco delle voci da aggiornare.
Stato Aggiornam.:	Consente di visualizzare un elenco con le funzioni aggiuntive fornite con l'aggiornamento.
Avvio upgrade:	Esegue la procedura di upgrade. All'inizio della procedura di upgrade, la schermata del menu viene chiusa. A questo punto, sul display verrà visualizzata la quantità di tempo trascorsa dall'inizio della procedura di aggiornamento.



- Visitare il sito web Marantz per ulteriori informazioni sugli aggiornamenti.
- Una volta completata la procedura, in questo menu verrà visualizzato il messaggio "Registrato" e sarà possibile eseguire gli aggiornamenti. Se la procedura non è stata eseguita, verrà visualizzato il messaggio "-----". Il codice ID rappresentato su questa schermata è necessario per consentire l'esecuzione e il completamento della procedura. Il codice ID può inoltre essere visualizzato premendo e tenendo premuti i pulsanti STATUS e SOUND MODE dell'unità principale per almeno 3 secondi.
- Se l'aggiornamento non va a buon fine, sul display verrà visualizzato un messaggio di errore identico a quelli mostrati nella schermata "Firmware" - "Aggiornamento". Verificare le impostazioni e la configurazione dell'ambiente di rete, quindi eseguire nuovamente la procedura di aggiornamento.



Note relative all'uso di "Aggiornamento" e "Agg. Nuova Funz."

- Per poter utilizzare queste funzioni, è necessario disporre dei necessari requisiti di sistema e di una connessione internet correttamente configurata. (☞ p. 63)
- Non spegnere il dispositivo fino a quando le procedure di aggiornamento o upgrade sono state completate.
- Affinché la procedura di aggiornamento sia completata è necessaria circa 1 ora.
- Una volta avviato l'aggiornamento/upgrade, non sarà più possibile eseguire normali operazioni sull'unità fino al completamento dell'aggiornamento/upgrade. Inoltre potrebbero verificarsi casi in cui i dati di backup vengano reimpostati per i parametri ecc. impostati sulla presente unità.
- Se l'aggiornamento o l'upgrade non hanno esito positivo, premere e tenere premuto il pulsante  dell'unità per più di 5 secondi, oppure scollegare e ricollegare il cavo di alimentazione. "Update retry" appare sullo schermo e l'aggiornamento ricomincia dal punto in cui si era bloccato. Se l'errore si verifica di nuovo nonostante ciò, verificare l'ambiente della rete.



- Ulteriori informazioni inerenti alle funzioni "Aggiornamento" e "Agg. Nuova Funz." saranno pubblicate sul sito web Marantz in occasione della definizione dei nuovi piani relativi a tali funzioni.

Informazioni

Visualizzare le informazioni sulle impostazioni di questa unità, sui segnali di ingresso, ecc.

■ Audio

Mostra le informazioni audio per MAIN ZONE.

Modalità sound:	Viene visualizzata la modalità sound impostata al momento.
Segnale di ingresso:	Viene visualizzato il tipo di segnale di ingresso.
Formato:	Viene visualizzato il numero di canali del segnale di ingresso (anteriore, surround, LFE).
Freq. Campionamento:	Viene visualizzata la frequenza di campionamento del segnale di ingresso.
Offset:	Viene visualizzato il valore di correzione di normalizzazione.
Flag:	Questo indicatore viene visualizzato quando si ricevono in ingresso segnali che includono un canale surround posteriore. "MATRIX" viene visualizzato con i segnali di ingresso DTS-ES Matrix, "DISCRETE" con segnali DTS-ES Discrete.



Video

Mostra i segnali di ingresso/uscita HDMI e le informazioni del monitor HDMI per MAIN ZONE.

Info segnale HDMI

Risoluzioni / Spazio colore / Profondità pixel

Monitor 1 HDMI / Monitor 2 HDMI

Interfaccia / Risoluz. support.

ZONA

Visualizza informazioni sulle impostazioni correnti.

MAIN ZONE: Tale voce visualizza informazioni sulle impostazioni per la MAIN ZONE. Le informazioni visualizzate differiscono in base alla sorgente di ingresso.

ZONE2: Tale voce visualizza informazioni sulle impostazioni per la ZONE2.

Firmware

Versione: Visualizza le informazioni relative al firmware corrente.

DTS Versione: Visualizza la versione DTS corrente.

Notifiche

Seleziona le preferenze dei messaggi di notifica. Consente inoltre di impostare la visualizzazione di una notifica quando viene attivata l'alimentazione.

Avvisi di notifica

Acceso (Default): Vengono visualizzati i messaggi di notifica.

Spento: Non vengono visualizzati i messaggi di notifica.



- Premere INFO sul telecomando per visualizzare il nome della sorgente, il volume e il nome della modalità sound correnti e altre informazioni nella parte inferiore dello schermo.

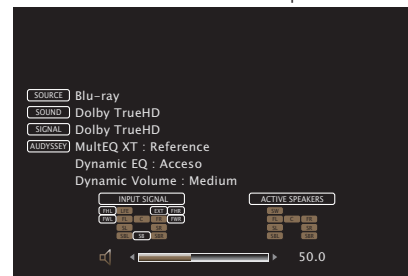

Dati utilizzo

Per migliorare i prodotti e l'assistenza ai clienti, Marantz raccoglie informazioni anonime sull'utilizzo del ricevitore AV, ad esempio le sorgenti di ingresso, le modalità sound e le impostazioni degli altoparlanti usate più spesso. Marantz non fornirà in alcun caso le informazioni raccolte a terze parti.

Si: Fornire informazioni sullo stato di funzionamento della presente unità.

No: Non fornire informazioni sullo stato di funzionamento della presente unità.

Blocco configur.

Consente di proteggere le impostazioni da modifiche involontarie.

■ Blocca

Acceso: Attiva la protezione.

Spento (Default): Disattiva la protezione.



- Quando si annulla l'impostazione, impostare "Blocca" su "Spento".

NOTA

- Se "Blocca" è impostato su "Acceso", non è visualizzata alcuna impostazione tranne "Blocco configur."



Limitazione dell'area di funzionamento con il telecomando

Il funzionamento di ZONE2 può essere disabilitato usando il telecomando.

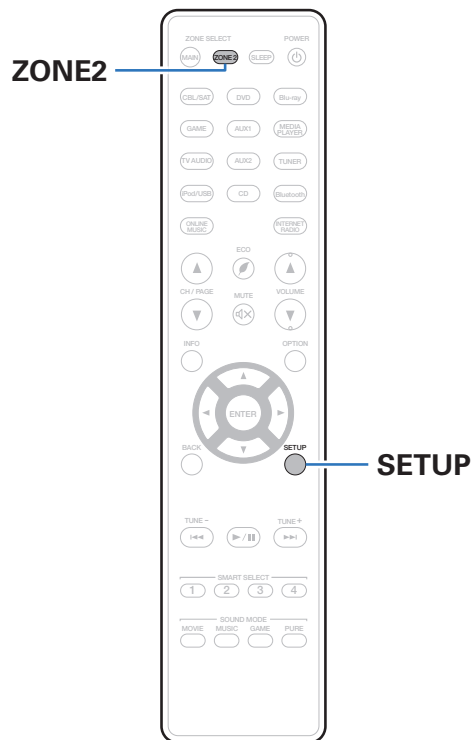

1 Premere e tenere premuto ZONE2 e SETUP.

I pulsanti MAIN e ZONE2 lampeggiano.

■ Annullamento delle impostazioni

1 Premere e tenere premuto ZONE2 e SETUP durante la configurazione dell'impostazione.

I pulsanti MAIN e ZONE2 lampeggiano e l'impostazione viene cancellata.

■ Sommario

Suggerimenti

Il volume non deve aumentare troppo per errore	224
Il volume deve rimanere allo stesso livello quando si accende l'unità	224
Il subwoofer deve sempre trasmettere l'audio	224
Le voci umane dei film devono essere più chiare	224
Bassi e chiarezza del suono devono essere conservati durante la riproduzione a volume basso	224
La differenza di volume di trasmissioni TV e film deve essere regolata automaticamente	224
Deve essere impostato l'ambiente di ascolto ottimale dopo aver cambiato la configurazione o la posizione degli altoparlanti o dopo aver installato un nuovo altoparlante	225
Un video specifico deve essere combinato con la musica corrente	225
Si desidera saltare le sorgenti di ingresso inutilizzate	225
Si deve ascoltare la stessa musica in tutte le zone durante una festa in casa ecc.	225
Il ritardo dei segnali video deve essere ridotto al minimo quando si utilizza una console per giochi	225
Si desidera far funzionare questa unità utilizzando il telecomando del televisore	225

Risoluzione dei problemi

L'unità non si accende oppure si spegne automaticamente	227
Non è possibile eseguire alcuna operazione con il telecomando	228
Sul display dell'unità non compare nulla	228
Non viene trasmesso alcun suono	229
Non viene trasmesso l'audio desiderato	230
L'audio è interrotto o disturbato	232
Sulla TV non compare il segnale video	233
Sulla TV non compare la schermata del menu	234
Non è possibile riprodurre i contenuti iPod	235
Non è possibile riprodurre i contenuti dei dispositivi di memoria USB	236
I nomi file sull'iPod o sul dispositivo di memoria USB non sono visualizzati correttamente	237
Non è possibile riprodurre i contenuti Bluetooth	237
Non è possibile riprodurre l'audio della radio Internet	238
Non è possibile riprodurre file musicali su PC o NAS	239
Diversi servizi online non possono essere riprodotti	239
Il controllo HDMI non funziona	240
Impossibile connettersi a una rete LAN wireless	241



Suggerimenti

Il volume non deve aumentare troppo per errore

- Impostare preventivamente il limite massimo del volume per “Limite volume” nel menu. In questo modo, i bambini o altre persone non possono aumentare eccessivamente il volume per errore. È possibile definire questa impostazione per ogni zona. (“Volume” (🔧 p. 158), “Limite volume” (🔧 p. 214))

Il volume deve rimanere allo stesso livello quando si accende l'unità

- Per default, alla successiva accensione dell'unità viene applicato il volume impostato l'ultima volta che era attiva la modalità standby senza nessuna modifica. Per utilizzare un livello di volume fisso all'accensione, impostarlo per “Volume di accensione” nel menu. È possibile definire questa impostazione per ogni zona. (“Volume” (🔧 p. 158), “Volume di accensione” (🔧 p. 215))

Il subwoofer deve sempre trasmettere l'audio

- A seconda dei segnali di ingresso e della modalità sound, il subwoofer potrebbe non trasmettere l'audio in uscita. Se “Modo subwoofer” nel menu è impostato su “LFE+Main”, è possibile fare in modo che il subwoofer trasmetta sempre l'audio in uscita. (🔧 p. 201)

Le voci umane dei film devono essere più chiare

- Utilizzare “Regolaz. volume parlato” nel menu per regolare il livello. (🔧 p. 153)

Bassi e chiarezza del suono devono essere conservati durante la riproduzione a volume basso

- Impostare “Dynamic EQ” nel menu su “Accesso”. Questa impostazione corregge le caratteristiche della frequenza per consentire l'ascolto di un audio ben chiaro, senza perdere la resa dei bassi anche durante la riproduzione a volume molto basso. (🔧 p. 160)

La differenza di volume di trasmissioni TV e film deve essere regolata automaticamente

- Impostare “Dynamic Volume” nel menu. I cambi di livello del volume (tra una scena con un audio più basso a una con un volume più forte) dei programmi trasmessi sulla TV o dei film vengono impostati automaticamente sul livello desiderato. (🔧 p. 161)

Deve essere impostato l'ambiente di ascolto ottimale dopo aver cambiato la configurazione o la posizione degli altoparlanti o dopo aver installato un nuovo altoparlante.

- Eseguire l'Impostazione Audyssey®. In questo modo vengono definite automaticamente le impostazioni ottimali dell'altoparlante per il nuovo ambiente di ascolto. (☞ p. 182)

Un video specifico deve essere combinato con la musica corrente

- Impostare "Selezione video" nel menu delle opzioni su "Acceso". È possibile combinare la musica corrente con la sorgente video desiderata da un decoder o da un DVD, è così via, mentre si ascolta la musica dal sintonizzatore, dal CD, dalla radio internet, dall'interfaccia USB o dal Bluetooth. (☞ p. 115)

Si desidera saltare le sorgenti di ingresso inutilizzate

- Impostare le sorgenti di ingresso inutilizzate su "Nascondi sorgenti" nel menu. Questo consente di saltare le sorgenti di ingresso inutilizzate quando si ruota la manopola INPUT SELECTOR su questa unità. (☞ p. 181)

Si deve ascoltare la stessa musica in tutte le zone durante una festa in casa ecc.

- Impostare "Tutte Zone stereo" nel menu su "Avvia". In questo modo è possibile riprodurre contemporaneamente la musica di MAIN ZONE e ZONE2. (☞ p. 117)

Il ritardo dei segnali video deve essere ridotto al minimo quando si utilizza una console per giochi

- Se il video è ritardato rispetto al funzionamento dei pulsanti sul controller della console di gioco, impostare "Modo video" nel menu su "Gioco". (☞ p. 172)

Si desidera far funzionare questa unità utilizzando il telecomando del televisore

- Selezionare "AV Receiver" in un menu del televisore quale, ad esempio, "Ingresso"* o "Utilizza apparecchio HDMI collegato"*. Lo Smart menu di questa unità viene visualizzato sul televisore. È possibile far funzionare tale Smart menu mediante il telecomando del televisore utilizzato.

* Il metodo di selezione varia a seconda del televisore utilizzato. Per i dettagli, vedere il manuale delle istruzioni del televisore utilizzato.

Risoluzione dei problemi

In caso di problemi, controllare i seguenti punti:

- 1. I collegamenti sono corretti?**
- 2. L'unità viene utilizzata come descritto nel manuale delle istruzioni?**
- 3. Gli altri componenti funzionano correttamente?**

Se l'unità non funziona correttamente, controllare i sintomi corrispondenti nella presente sezione.

Se i sintomi non corrispondono a nessuno di quelli qui descritti, consultare il rivenditore poiché ciò potrebbe essere dovuto ad un guasto in questa unità. In questo caso, scollegare immediatamente il cavo di alimentazione e rivolgersi al negozio dove è stata acquistata l'unità.



■ L'unità non si accende oppure si spegne automaticamente

Sintomo	Causa / Soluzione	Pagina
L'unità non si accende.	<ul style="list-style-type: none"> Controllare se la spina è inserita correttamente nella presa elettrica. 	67
L'unità si spegne automaticamente.	<ul style="list-style-type: none"> È stata impostata la funzione timer di spegnimento. Riaccendere l'unità. 	133
	<ul style="list-style-type: none"> "Auto Standby" è impostato. Se non si esegue alcuna operazione per un certo intervallo di tempo, viene attivato il trigger su "Auto Standby". Per disabilitare "Auto Standby", impostare "Auto Standby" sul menu su "Spento". 	213
L'unità si spegne e l'indicatore di alimentazione lampeggia in rosso circa ogni 2 secondi.	<ul style="list-style-type: none"> A causa dell'aumento di temperatura all'interno dell'unità, il circuito di protezione è in funzione. Spegner 	267
	<ul style="list-style-type: none"> Reinstallare l'unità in un posto ben ventilato. 	—
L'unità si spegne e l'indicatore di alimentazione lampeggia in rosso circa ogni 0,5 secondi.	<ul style="list-style-type: none"> Verificare il collegamento degli altoparlanti. È possibile che il circuito di protezione si sia attivato poiché i fili interni del cavo dell'altoparlante sono entrati a contatto tra loro o poiché un filo interno è stato scollegato dal connettore ed è entrato a contatto con il pannello posteriore dell'unità. Dopo aver scollegato il cavo di alimentazione, adottare misure correttive quali riavvolgere saldamente il filo interno oppure provvedere al connettore, quindi ricollegare il cavo. 	34
	<ul style="list-style-type: none"> Abbassare il volume e riaccendere l'unità. 	69
	<ul style="list-style-type: none"> Il circuito amplificatore dell'unità è guasto. Scollegare il cavo di alimentazione e contattare il centro assistenza clienti. 	—
L'alimentazione non viene disattivata nemmeno quando si preme il pulsante di alimentazione e sul display viene visualizzato "ZONE2 On".	<ul style="list-style-type: none"> L'alimentazione di ZONE2 è portata su ON. Per spegnere l'alimentazione di questa unità (standby), premere il tasto ZONE2 ON/OFF sull'unità principale o premere il pulsante POWER ϕ dopo aver premuto il pulsante ZONE2 sul telecomando per spegnere l'alimentazione di ZONE2. 	—

■ Non è possibile eseguire alcuna operazione con il telecomando

Sintomo	Causa / Soluzione	Pagina
Non è possibile eseguire alcuna operazione con il telecomando.	• Le batterie sono esaurite. Sostituire le batterie.	8
	• Il telecomando può essere utilizzato fino a una distanza di 7 metri dall'unità e con un'angolazione di circa 30°.	8
	• Rimuovere gli eventuali ostacoli presenti tra l'unità e il telecomando.	—
	• Inserire le batterie nella direzione corretta, verificando con attenzione le polarità ⊕ e ⊖.	8
	• Il sensore del telecomando dell'unità è esposto ad una forte luce (luce solare diretta, lampada fluorescente del tipo ad invertitore ecc.). Spostare l'unità in un luogo in cui il sensore del telecomando non sia esposto a forte luce.	—
	• La zona di destinazione delle operazioni non corrisponde a quella specificata nel telecomando. Premere il pulsante MAIN o ZONE2 per selezionare la zona di funzionamento del telecomando.	150
	• Se si utilizza un dispositivo video 3D, il telecomando dell'unità potrebbe non funzionare a causa della comunicazione a infrarossi tra dispositivi (ad esempio TV e occhiali per la visione in 3D). In questo caso, regolare la direzione e la distanza delle unità con la funzione di comunicazione 3D per garantire che il telecomando di questa unità funzioni correttamente.	—

■ Sul display dell'unità non compare nulla

Sintomo	Causa / Soluzione	Pagina
Il display è disattivato.	• Dal menu, impostare "Dimmer" su una voce diversa da "Spento".	216
	• Se la modalità sound è impostata su "Pure Direct", il display è spento.	120

■ Non viene trasmesso alcun suono

Sintomo	Causa / Soluzione	Pagina
Gli altoparlanti non emettono alcun suono.	• Controllare i collegamenti di tutti i dispositivi.	<u>27</u>
	• Inserire completamente i cavi di collegamento.	—
	• Verificare che i connettori di ingresso e di uscita non siano collegati al contrario.	—
	• Verificare se i cavi sono danneggiati.	—
	• Verificare che i cavi degli altoparlanti siano collegati correttamente. Verificare che i fili interni dei cavi siano in contatto con la parte metallica dei terminali degli altoparlanti.	<u>34</u>
	• Serrare saldamente i terminali dell'altoparlante. Verificare se i terminali dell'altoparlante sono allentati.	<u>34</u>
	• Verificare di aver selezionato una sorgente di ingresso adeguata.	<u>69</u>
	• Regolazione del volume.	<u>70</u>
	• Annulla la modalità di tacitazione.	<u>70</u>
	• Verificare l'impostazione del connettore di ingresso audio digitale.	<u>178</u>
	• Verificare l'impostazione dell'uscita audio digitale sul dispositivo collegato. In alcuni dispositivi l'uscita audio digitale è disattivata per default.	—
• Quando le cuffie sono collegate nella presa PHONES sull'unità principale, non verrà più emesso alcun suono dal terminale dell'altoparlante e dal connettore PRE OUT.	—	
Non viene trasmesso alcun suono se si utilizza il collegamento DVI-D.	• Se l'unità è collegata a un dispositivo dotato di connettore DVI-D, non viene trasmesso alcun suono. Effettuare un collegamento audio a parte.	—
La TV collegata via HDMI non trasmette alcun suono.	• L'ingresso dei segnali audio sui connettori 7.1CH IN di questa unità non può essere trasmesso sulla TV.	—

■ Non viene trasmesso l'audio desiderato

Sintomo	Causa / Soluzione	Pagina
Risulta impossibile aumentare il volume.	• Il volume massimo è impostato su un valore troppo basso. Impostare il valore massimo selezionando "Limite" nel menu.	158
	• Vengono apportate le modifiche adeguate del volume in base al formato e alle impostazioni del formato audio, in modo che il volume non raggiunga il limite massimo.	—
Non viene trasmesso alcun suono se si utilizza il collegamento HDMI.	• Verificare i collegamenti dei terminali HDMI.	51
	• Per l'emissione dell'audio HDMI dagli altoparlanti, dal menu impostare "Usc. audio HDMI" su "AVR". Per trasmettere l'audio dalla TV, impostare "TV".	166
	• Se si usa il controllo HDMI, verificare che l'uscita audio sia impostata sull'amplificatore AV della TV.	130
Un altoparlante specifico non emette alcun suono.	• Verificare se i cavi dell'altoparlante sono collegati correttamente.	—
	• Verificare se per l'impostazione "Config. Altoparlanti" nel menu è stata effettuata una selezione diversa da "Nessuno".	193
	• Controllare l'impostazione "Modo Assegn." nel menu.	192
	• Se la modalità sound è "Stereo" e "Virtual", l'audio viene trasmesso solo dagli altoparlanti anteriori e dal subwoofer.	—
Dal subwoofer non viene emesso alcun suono.	• Verificare i collegamenti del dispositivo subwoofer.	—
	• Accendere il subwoofer.	—
	• Impostare "Config. Altoparlanti" - "Subwoofer" nel menu su "Sì".	194
	• Quando "Config. Altoparlanti" - "Anteriore" nel menu è impostato su "Grande", a seconda del segnale di ingresso e della modalità audio, nessun suono potrebbe essere emesso dal subwoofer.	194
	• Se i segnali di ingresso non contengono alcun segnale audio per il subwoofer (LFE), è possibile che non venga trasmesso alcun suono dal subwoofer.	201
• Per fare in modo che il subwoofer trasmetta sempre l'audio, impostare "Modo subwoofer" su "LFE+Main".	201	
Non viene emesso alcun suono DTS.	• Verificare che l'uscita audio digitale sul dispositivo collegato sia impostata su "DTS".	—
Non viene emesso l'audio di Dolby Atmos, Dolby TrueHD, DTS-HD, Dolby Digital Plus.	• Effettuare i collegamenti HDMI.	55
	• Verificare l'impostazione dell'uscita audio digitale sul dispositivo collegato. Su alcuni dispositivi "PCM" è impostato per default.	—

Sintomo	Causa / Soluzione	Pagina
Non è possibile selezionare la modalità DTS Neural:X.	<ul style="list-style-type: none"> Non è possibile selezionare DTS Neural:X quando si stanno utilizzando della cuffie. 	—
La modalità Dolby Surround non può essere selezionata.	<ul style="list-style-type: none"> Dolby Surround non può essere selezionato se si usano le cuffie. 	—
Non è possibile selezionare Audyssey MultEQ® XT, Audyssey Dynamic EQ® e Audyssey Dynamic Volume®.	<ul style="list-style-type: none"> Queste funzioni non possono essere selezionate se non è stata eseguita l'impostazione Audyssey®. 	<u>182</u>
	<ul style="list-style-type: none"> Utilizzare una modalità sound diversa da "Direct" o "Pure Direct". 	<u>120</u>
	<ul style="list-style-type: none"> Non possono essere selezionate se si usano le cuffie. 	—
Non è possibile selezionare "M-DAX".	<ul style="list-style-type: none"> Verificare l'ingresso di un segnale analogico o di un segnale PCM (Freq. Campionamento = 44,1/48 kHz). Per la riproduzione di segnali multicanale quali Dolby Digital o DTS surround, non è possibile utilizzare la funzione "M-DAX". 	<u>157</u>
	<ul style="list-style-type: none"> Utilizzare una modalità sound diversa da "Direct" o "Pure Direct". 	<u>120</u>
Non viene emesso alcun suono quando si utilizza ZONE2.	<ul style="list-style-type: none"> L'ingresso audio del segnale digitale dal connettore HDMI o dai connettori audio digitali (OPTICAL/COAXIAL) non possono essere riprodotti. Utilizzare collegamenti analogici. 	—
	<ul style="list-style-type: none"> Quando si intende ascoltare l'audio di un dispositivo Bluetooth nella ZONE2, rimuovere eventuali ostacoli tra il dispositivo Bluetooth e questa unità e utilizzare il dispositivo entro un raggio di circa 10 m. 	—



■ L'audio è interrotto o disturbato

Sintomo	Causa / Soluzione	Pagina
Durante la riproduzione della radio Internet o dei contenuti di un dispositivo di memoria USB il suono si interrompe.	• Se la velocità di trasferimento del dispositivo di memoria USB è lenta, l'audio potrebbe interrompersi.	—
	• La velocità di comunicazione della rete è lenta o il canale della stazione radio è occupato.	—
Quando si effettua una chiamata con un iPhone, l'audio trasmesso su questa unità è disturbato.	• Quando si effettua una chiamata, mantenere a una distanza di più di 20 cm tra l'iPhone e l'unità.	—
Spesso le trasmissioni FM/AM sono disturbate.	• Cambiare l'orientamento o la posizione dell'antenna.	61
	• Separare l'antenna a telaio AM dall'unità.	—
	• Utilizzare un'antenna per esterni.	61
	• Separare l'antenna dagli altri cavi di collegamento.	61
I suoni sembrano essere distorti.	• Abbassare il volume.	70
	• Impostare "Spento" sulla ECO Mode. Quando "Acceso" o "Automatica" è nella ECO Mode, l'audio potrebbe essere distorto quando il volume di riproduzione è alto.	211
Quando si utilizza la connessione Wi-Fi il suono si interrompe.	• La banda di frequenza utilizzata dalla LAN wireless viene utilizzata anche da forni a microonde, telefoni cordless, controller per videogiochi senza fili e altri dispositivi LAN wireless. L'utilizzo di tali dispositivi contemporaneamente a questa unità potrebbe causare interruzioni dell'audio dovute a interferenze elettroniche. È possibile migliorare le interruzioni dell'audio utilizzando i metodi seguenti. - Installare lontano da questa unità i dispositivi che causano interferenze. - Disattivare l'alimentazione degli apparecchi che causano le interferenze. - Modificare le impostazioni del canale del router a cui è collegata questa unità (per informazioni su come cambiare il canale, consultare il manuale d'uso del router wireless). - Passare a un collegamento LAN cablato.	63
	• A seconda dell'ambiente wireless-LAN, soprattutto quando si riproducono file musicali di grandi dimensioni, la riproduzione dell'audio potrebbe interrompersi. In questo caso, effettuare una connessione LAN cablata.	204

■ Sulla TV non compare il segnale video



Sintomo	Causa / Soluzione	Pagina
Non compare alcuna immagine.	• Controllare i collegamenti di tutti i dispositivi.	51
	• Inserire completamente i cavi di collegamento.	—
	• Verificare che i connettori di ingresso e di uscita non siano collegati al contrario.	—
	• Verificare se i cavi sono danneggiati.	—
	• Abbinare le impostazioni di ingresso al connettore di ingresso della TV collegata all'unità.	178
	• Verificare di aver selezionato la sorgente di ingresso adeguata.	69
	• Verificare l'impostazione del connettore di ingresso video.	178
	• Verificare che la risoluzione del lettore corrisponda a quella della TV.	220
	• Controllare se la TV è compatibile con la protezione dei diritti d'autore (HDCP). Se l'unità è collegata ad un dispositivo non compatibile con HDCP, il segnale video non verrà visualizzato correttamente.	245
	• Per fruire di contenuti protetti da copyright mediante HDCP 2.2, utilizzare solo dispositivi di riproduzione e televisori compatibili con lo standard HDCP 2.2.	—
	• Il segnale HDMI non può essere convertito in segnale analogico. Stabilire collegamenti analogici.	246
	• Per riprodurre un video 4K (a 60/50Hz), utilizzare un "High Speed HDMI Cable" o un "High Speed HDMI Cable with Ethernet". Al fine di ottenere una maggiore fedeltà per i video 4K (a 60/50Hz), si consiglia di utilizzare un "Premium High Speed HDMI Cables" o un "Premium High Speed HDMI Cables with Ethernet" che rechi un'etichetta HDMI Premium Certified Cable sull'imballaggio del prodotto.	—
Sulla TV non compare alcun video con il collegamento DVI-D.	• Nel caso di un collegamento DVI-D e di combinazioni particolari, alcuni dispositivi potrebbero non funzionare correttamente a causa del sistema di protezione dei diritti d'autore (HDCP).	245
Sulla TV non viene visualizzato alcun video da una sorgente di ingresso come ad esempio una console per giochi.	• Quando da una console per giochi e da dispositivi simili vengono trasmessi segnali video speciali, è possibile che la conversione video non riesca. Collegare il connettore di ingresso al connettore di uscita del monitor output dello stesso tipo.	—

Sintomo	Causa / Soluzione	Pagina
Mentre è visualizzato il menu, sulla TV non compare alcun video.	<ul style="list-style-type: none"> Il video in riproduzione non apparirà nello sfondo del menu quando il menu viene azionato durante la riproduzione dei seguenti segnali video. <ul style="list-style-type: none"> - Alcune immagini di contenuti video 3D - Le immagini con risoluzione computer (esempio: VGA) - Video con un rapporto di aspetto diverso da 16:9 o 4:3 - Video 4K 	—

■ Sulla TV non compare la schermata del menu

Sintomo	Causa / Soluzione	Pagina
Sulla TV non compare la schermata del menu o le informazioni sullo stato.	<ul style="list-style-type: none"> La schermata del menu è visualizzata solo su questa unità e su una TV collegata mediante cavo HDMI. Se questa unità è collegata a una TV mediante un altro connettore di uscita video, utilizzare il display dell'unità per inviare i vari comandi. 	—
	<ul style="list-style-type: none"> Le informazioni sullo stato non appariranno sullo schermo del televisore quando i seguenti segnali video vengono riprodotti. <ul style="list-style-type: none"> - Alcune immagini di contenuti video 3D - Le immagini con risoluzione per computer (ad esempio: VGA) - Video con un rapporto di aspetto diverso da 16:9 o 4:3 	220
	<ul style="list-style-type: none"> Se un video 2D viene convertito in un video 3D sulla TV, la schermata del menu o le informazioni di stato non vengono visualizzate correttamente. 	220
	<ul style="list-style-type: none"> In modalità di riproduzione PURE DIRECT, la schermata del menu o le informazioni di stato non vengono visualizzate. Utilizzare una modalità sound diversa da PURE DIRECT. 	119
	<ul style="list-style-type: none"> Impostare l'impostazione "Formato TV" nel menu su una selezione adeguata per la TV. 	177

■ Non è possibile riprodurre i contenuti iPod

Sintomo	Causa / Soluzione	Pagina
Non è possibile collegare l'iPod.	• Se per utilizzare l'iPod lo si collega alla porta USB, alcuni modelli di iPod non sono supportati.	59
	• Se si collega l'iPod utilizzando un cavo USB diverso da quello originale, è possibile che l'iPod non venga riconosciuto. Utilizzare un cavo USB originale.	—
L'icona AirPlay  non viene visualizzata in iTunes/iPhone/iPod touch/iPad.	• L'unità e il PC o l'iPhone/iPod touch/iPad non sono collegati alla stessa rete (LAN). Collegarlo alla stessa rete LAN dell'unità.	63
	• Il firmware di iTunes/iPhone/iPod touch/iPad non è compatibile con AirPlay. Aggiornare il firmware alla versione più recente.	—
Non viene emesso alcun suono.	• Il volume su iTunes/iPhone/iPod touch/iPad è impostato sul livello più basso. Il volume su iTunes/iPhone/iPod touch/iPad è collegato al volume dell'unità. Impostare un livello di volume adeguato.	—
	• La riproduzione AirPlay non viene eseguita o l'unità non è selezionata. Fare clic sull'icona AirPlay  nella schermata di iTunes/iPhone/iPod touch/iPad e selezionare questa unità.	104
L'audio si interrompe durante la riproduzione AirPlay su iPhone/iPod touch/iPad.	• Chiudere l'applicazione in esecuzione in background dell'iPhone/iPod touch/iPad, quindi avviare la riproduzione con AirPlay.	—
	• Alcuni fattori esterni potrebbero condizionare il collegamento wireless. Modificare l'ambiente di rete, ad esempio riducendo la distanza dal punto di accesso alla rete LAN wireless.	—
Non è possibile riprodurre iTunes con il telecomando.	• Abilitare l'impostazione "Consenti il controllo audio iTunes dagli altoparlanti remoti" su iTunes. Sarà così possibile riprodurre, mettere in pausa e saltare i brani mediante il telecomando.	—

■ Non è possibile riprodurre i contenuti dei dispositivi di memoria USB

Sintomo	Causa / Soluzione	Pagina
Viene visualizzato il messaggio "Impossibile connettere".	<ul style="list-style-type: none"> Questa unità non è in grado di riconoscere il dispositivo di memoria USB. Scollegare e ricollegare il dispositivo di memoria USB. 	<u>59</u>
	<ul style="list-style-type: none"> Sono supportati dispositivi di memoria USB compatibili con classe di archiviazione di massa. 	—
	<ul style="list-style-type: none"> Questa unità non supporta collegamenti mediante un hub USB. Collegare il dispositivo di memoria USB direttamente alla porta USB. 	—
	<ul style="list-style-type: none"> Il dispositivo di memoria USB deve essere formattato come FAT16 o FAT32. 	—
	<ul style="list-style-type: none"> Non è garantito il funzionamento di tutti i dispositivi di memoria USB. Alcuni dispositivi di memoria USB non sono riconosciuti. Se si utilizza un disco rigido portatile compatibile con il collegamento USB e che deve essere alimentato da un adattatore CA, collegare quest'ultimo al disco rigido. 	—
I file nel dispositivo di memoria USB non vengono visualizzati.	<ul style="list-style-type: none"> I tipi di file non supportati dall'unità non vengono visualizzati. 	<u>76</u>
	<ul style="list-style-type: none"> La presente unità è in grado di visualizzare i file in un massimo di otto livelli di cartelle. Un massimo di 5000 file (cartelle) può anche essere visualizzato per ciascun livello. Modificare la struttura delle cartelle del dispositivo di memoria USB. 	—
	<ul style="list-style-type: none"> Se in un dispositivo di memoria USB esistono più partizioni, vengono visualizzati solo i file della prima partizione. 	—
Non è possibile riprodurre i file presenti nel dispositivo di memoria USB.	<ul style="list-style-type: none"> Il formato dei file non è supportato da questa unità. Controllare i formati supportati. 	<u>248</u>
	<ul style="list-style-type: none"> Si sta tentando di riprodurre un file protetto da copyright. Su questa unità non è possibile riprodurre file protetti da copyright. 	—
	<ul style="list-style-type: none"> La riproduzione potrebbe non essere possibile qualora le dimensioni dell'artwork dell'album superino i 2 MB. 	—

■ I nomi file sull'iPod o sul dispositivo di memoria USB non sono visualizzati correttamente

Sintomo	Causa / Soluzione	Pagina
I nomi dei file non sono visualizzati correttamente ("...", ecc.).	<ul style="list-style-type: none"> • Sono stati utilizzati caratteri che non possono essere visualizzati. Su questa unità, i caratteri che non possono essere visualizzati sono sostituiti da ". (punto)". 	—

■ Non è possibile riprodurre i contenuti Bluetooth

Sintomo	Causa / Soluzione	Pagina
I dispositivi Bluetooth non possono essere collegati a questa unità.	<ul style="list-style-type: none"> • La funzione Bluetooth nel dispositivo Bluetooth non è stata abilitata. Si raccomanda di consultare il manuale delle istruzioni del dispositivo Bluetooth per abilitare la funzione Bluetooth. 	—
	<ul style="list-style-type: none"> • Avvicinare il dispositivo Bluetooth a questa unità. 	—
	<ul style="list-style-type: none"> • Il dispositivo Bluetooth non è in grado di connettersi con questa unità se non è compatibile con il profilo A2DP. 	—
	<ul style="list-style-type: none"> • Spegnere e riaccendere l'alimentazione del dispositivo Bluetooth, quindi provare di nuovo. 	—
Il suono viene interrotto.	<ul style="list-style-type: none"> • Avvicinare il dispositivo Bluetooth a questa unità. 	—
	<ul style="list-style-type: none"> • Rimuovere eventuali ostacoli tra il dispositivo Bluetooth e questa unità. 	—
	<ul style="list-style-type: none"> • Per evitare interferenze elettromagnetiche, posizionare l'unità lontana da forni a microonde, dispositivi LAN wireless e altri dispositivi Bluetooth. 	—
	<ul style="list-style-type: none"> • Ricollegare il dispositivo Bluetooth. 	—

■ Non è possibile riprodurre l'audio della radio Internet

Sintomo	Causa / Soluzione	Pagina
L'elenco delle stazioni radio non viene visualizzato.	• Il cavo LAN non è collegato correttamente oppure la rete è scollegata. Controllare lo stato del collegamento.	<u>63</u>
	• Eseguire la diagnostica della rete.	—
La riproduzione di radio internet non è possibile.	• La stazione radio selezionata trasmette in un formato non supportato da questa unità. I formati che si possono riprodurre sono MP3, WMA e AAC.	<u>251</u>
	• Sul router è attivato il firewall. Controllare l'impostazione del firewall.	—
	• L'indirizzo IP non è stato impostato correttamente.	<u>207</u>
	• Controllare che il router sia acceso.	—
	• Per ottenere automaticamente l'indirizzo IP, abilitare la funzione del server DHCP sul router. Inoltre, impostare su "Acceso" l'impostazione DHCP in questa unità.	<u>207</u>
	• Per ottenere manualmente l'indirizzo IP, impostarlo insieme al proxy su questa unità.	<u>207</u>
	• Alcune stazioni radio trasmettono silenziosamente in alcuni momenti. In questo caso, non viene emesso alcun segnale audio. Attendere qualche secondo e selezionare la stessa stazione radio oppure sceglierne un'altra.	<u>96</u>
Impossibile collegarsi alle stazioni radio preferite.	• La stazione radio non è al momento in servizio. Registrare le stazioni radio che sono in servizio.	—
Per alcune stazioni radio, viene visualizzato il messaggio "Connessione assente" e non è possibile collegarsi alla stazione.	• La stazione radio selezionata non è in servizio. Selezionare una stazione radio in servizio.	—

■ Non è possibile riprodurre file musicali su PC o NAS

Sintomo	Causa / Soluzione	Pagina
I file memorizzati su un computer non possono essere riprodotti.	• I file sono stati salvati in un formato non compatibile. Registrare in un formato compatibile.	250
	• Su questa unità non è possibile riprodurre file protetti da copyright.	—
	• La porta USB dell'unità non può essere usata per il collegamento ad un computer.	—
	• Le impostazioni di condivisione dei file multimediali non sono corrette. Modificare le impostazioni di condivisione dei file multimediali in modo che l'unità possa accedere alle cartelle nel computer.	100
Il server non è stato trovato oppure non è possibile il collegamento a questo.	• Il firewall del computer o del router è attivato. Controllare le impostazioni firewall del computer o del router.	—
	• Il computer non è acceso. Accendere.	—
	• Il server non funziona. Avviare il server.	—
	• L'indirizzo IP dell'unità è errato. Controllare l'indirizzo IP dell'unità.	203
Non è possibile riprodurre file musicali su PC.	• Anche se il PC è collegato alla porta USB di questa unità, i file musicali su di esso non possono essere riprodotti. Collegare il PC a questa unità attraverso la rete.	63
I file su PC o NAS non sono visualizzati.	• I tipi di file non supportati dall'unità non vengono visualizzati.	250
Non è possibile riprodurre la musica memorizzata su un NAS.	• Se si utilizza un NAS in conformità allo standard DLNA, abilitare la funzione del server DLNA nell'impostazione NAS.	—
	• Se si utilizza un NAS non conforme allo standard DLNA, riprodurre la musica tramite un PC. Impostare la funzione di condivisione dei file multimediali di Windows Media Player e aggiungere il NAS alla cartella di riproduzione selezionata.	100
	• Se la connessione prevede limitazioni, impostare l'apparato audio come destinazione della connessione.	—

■ Diversi servizi online non possono essere riprodotti

Sintomo	Causa / Soluzione	Pagina
Diversi servizi online non possono essere riprodotti.	• Il servizio online potrebbe essere stato interrotto.	—

■ Il controllo HDMI non funziona

Sintomo	Causa / Soluzione	Pagina
Il controllo HDMI non funziona.	<ul style="list-style-type: none"> Controllare che "HDMI Controllo" nel menu sia impostato su "Acceso". 	168
	<ul style="list-style-type: none"> Non è possibile utilizzare dispositivi non compatibili con il controllo HDMI. Inoltre, il controllo HDMI potrebbe non funzionare a seconda del dispositivo collegato o delle impostazioni definite. In questo caso, il dispositivo esterno deve essere controllato direttamente. 	130
	<ul style="list-style-type: none"> Verificare che la funzione di controllo HDMI sia abilitata su tutti i dispositivi collegati a questa unità. 	130
	<ul style="list-style-type: none"> Se si apportano modifiche ai collegamenti, ad esempio se si collega un altro dispositivo HDMI, è possibile che le impostazioni dell'operazione di collegamento vengano inizializzate. Spegnerne questa unità e i dispositivi collegati via HDMI, quindi riaccenderli. 	130
	<ul style="list-style-type: none"> Il connettore HDMI MONITOR 2 non è compatibile con la funzione di controllo HDMI. Utilizzare il connettore HDMI MONITOR 1 per collegare la TV. 	51



■ Impossibile connettersi a una rete LAN wireless



Sintomo	Causa / Soluzione	Pagina
Impossibile connettersi alla rete.	<ul style="list-style-type: none"> Il nome di rete (SSID), la password e le impostazioni di crittografia non sono stati impostati correttamente. Configurare le impostazioni di rete in base ai dettagli di impostazione di questa unità. 	<u>206</u>
	<ul style="list-style-type: none"> Ridurre la distanza dal punto di accesso LAN wireless e rimuovere eventuali ostacoli per migliorare l'accesso prima di ricollegare nuovamente. Posizionare l'unità lontana dai forni a microonde e altri punti di accesso alla rete. 	—
	<ul style="list-style-type: none"> Configurare le impostazioni del canale del punto di accesso a distanza da canali utilizzati da altre reti. 	—
	<ul style="list-style-type: none"> L'unità non è compatibile con il sistema WEP (TSN). 	—
	<ul style="list-style-type: none"> Il router wireless potrebbe essere impostato su un canale che non può essere utilizzato da questa unità. Commutare l'impostazione del canale del router wireless su un canale che possa essere utilizzato da questa unità. Per informazioni su come cambiare il canale, consultare il manuale d'uso del router wireless. I canali compatibili per questa unità sono indicati di seguito. 2,4 GHz: 1 - 13 canali 5 GHz: 36 - 48 canali 	—
Non è possibile stabilire la connessione WPS.	<ul style="list-style-type: none"> Verificare che la modalità WPS del router funzioni correttamente. 	—
	<ul style="list-style-type: none"> Premere il pulsante WPS sul router e premere quindi il pulsante "Connetti" visualizzato sul televisore entro 2 minuti. 	—
	<ul style="list-style-type: none"> È necessario utilizzare un router e impostazioni compatibili con gli standard WPS 2.0. Impostare il tempo di crittografia su "Nessuno", "WPA-PSK (AES)" o WPA2-PSK (AES). 	<u>206</u>
	<ul style="list-style-type: none"> Se il metodo di crittografia del router è WEP/WPA-TKIP/WPA2-TKIP, non è possibile stabilire la connessione utilizzando il pulsante WPS. In questo caso, per la connessione utilizzare il metodo "Scansione Reti" o "Manuale". 	—
Non è possibile stabilire la connessione alla rete mediante iPhone/iPod touch/iPad.	<ul style="list-style-type: none"> Aggiornare il firmware dell'iPhone/iPod touch/iPad alla versione più recente. 	—
	<ul style="list-style-type: none"> Quando si utilizza un cavo USB per configurare le impostazioni, la versione firmware del dispositivo iOS deve supportare iOS 5 o versioni successive. Quando si configurano le impostazioni attraverso una connessione wireless, deve essere supportato iOS 7 o versioni successive. 	—

Ripristino delle impostazioni di fabbrica

Adottare questa procedura se il display risulta anomalo oppure se non è possibile eseguire le operazioni.

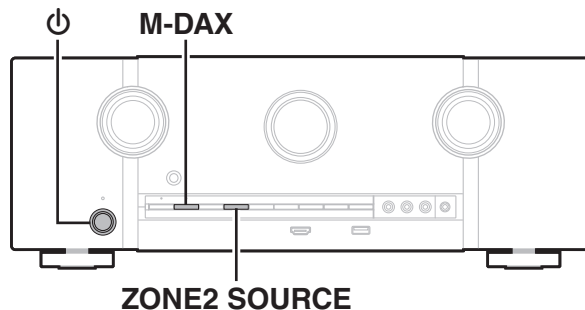
Vengono ripristinati i valori di default di fabbrica di numerose impostazioni. Eseguire nuovamente le impostazioni.



- 1** Spegnere l'alimentazione tramite .
- 2** Premere  premendo al tempo stesso contemporaneamente M-DAX e ZONE2 SOURCE.
- 3** Togliere le dita dai due pulsanti quando "Initialized" appare sul display.



- Prima di ripristinare l'impostazione predefinita, la funzione "Save" della funzione di controllo Web può essere utilizzata per archiviare le varie impostazioni dell'unità. ( p. 139)
Tuttavia, le informazioni dell'account per il contenuto di rete e le informazioni sui preferiti registrati non possono essere salvate.

Informazioni su HDMI

HDMI è un'abbreviazione di High-Definition Multimedia Interface, che è un'interfaccia AV digitale che può essere collegata ad una TV o ad un amplificatore.

I collegamenti HDMI consentono di trasmettere i formati video ad alta definizione e audio ad alta qualità adottati dai lettori Blu-ray Disc (Dolby Digital Plus, Dolby TrueHD, DTS-HD, DTS-HD Master Audio). Ciò non è possibile con la trasmissione del video analogico.

Inoltre, in un collegamento HDMI i segnali audio e video possono essere trasmessi mediante un singolo cavo HDMI, mentre nei collegamenti tradizionali è necessario utilizzare cavi a parte per audio e video al fine di collegare i dispositivi. Ciò consente di semplificare i cablaggi, che spesso sono abbastanza complessi in un impianto home theater.

Questa unità supporta le seguenti funzioni HDMI.

- **Deep Color**

Tecnologia di imaging supportata da HDMI. A differenza di RGB o YCbCr, che utilizza 8 bit (256 ombreggiature) per colore, può utilizzare 10 bit (1024 ombreggiature), 12 bit (4096 ombreggiature) o 16 bit (65536 ombreggiature) per ottenere colori caratterizzati da una maggiore definizione.

Entrambi i dispositivi collegati tramite HDMI devono supportare Deep Color.

- **“x.v.Color”**

Tale funzione consente di visualizzare in maniera più accurata i colori mediante HDTV. Permette visualizzazioni con colori naturali e vividi.

“x.v.Color” è un marchio di Sony Corporation.

- **3D**

Questa unità supporta input e output di segnali video 3D (a 3 dimensioni) degli standard HDMI. Per riprodurre video 3D, è necessario disporre di una TV e di un lettore che supporti la funzione 3D HDMI, nonché di un paio di occhiali 3D.

- **4K**

Questa unità supporta la trasmissione in ingresso e in uscita di segnali video a 4K (3840 × 2160 pixel) tramite HDMI.

- **Content Type**

Automaticamente rende le impostazioni adatte al tipo di uscita video (informazioni sui contenuti).

- **Adobe RGB color, Adobe YCC601 color**

Spazio colore definito da Adobe Systems Inc. Poiché si tratta di uno spazio colore più ampio di RGB, è in grado di riprodurre immagini più vivide e naturali.

- **sYCC601 color**

Tutti questi spazi colore definiscono una gamma di colori disponibili maggiore rispetto al modello tradizionale con standard RGB.



● Auto Lip Sync

Questa funzione può correggere automaticamente il ritardo tra audio e video.

Utilizzare una TV compatibile con la funzione Auto Lip Sync.

● Pass Through HDMI

Anche se l'unità è in standby, i segnali ricevuti dal connettore di ingresso HDMI vengono inviati alla TV o un altro dispositivo collegato al connettore di uscita HDMI.

● HDMI Controllo

Se si collega l'unità a una TV o a un lettore compatibile con la funzione di controllo HDMI utilizzando un cavo HDMI e si abilita questa funzione su tutti i dispositivi, questi saranno in grado di comunicare e di controllarsi l'un l'altro.

● Collegamento per lo spegnimento

Lo spegnimento di questa unità può essere collegato allo spegnimento della TV.

● Cambio della destinazione dell'uscita audio

Dalla TV è possibile scegliere se trasmettere l'audio dalla TV stessa o dall'amplificatore AV.

● Regolazione del volume

È possibile regolare il volume dell'unità regolando quello della TV.

● Cambio della sorgente di ingresso

È possibile cambiare le sorgenti di ingresso di questa unità se la si collega alla funzione di cambio dell'ingresso della TV.

Quando vengono riprodotti i contenuti di un lettore, la sorgente di ingresso di questa unità cambia in modo che venga utilizzata la sorgente del lettore.

● ARC (Audio Return Channel)

Questa funzione trasmette i segnali audio della TV a questa unità attraverso il cavo HDMI e riproduce l'audio della TV sull'unità in base alla funzione di controllo HDMI.

Se si utilizza un cavo HDMI per collegare una TV che non dispone della funzione ARC, i segnali video del dispositivo di riproduzione collegato all'unità verranno trasmessi alla TV, ma l'audio non verrà riprodotto attraverso la TV. Per abilitare l'audio surround per i programmi TV, è necessario collegare un apposito cavo audio.

Se invece si utilizza un cavo HDMI per collegare una TV dotata della funzione ARC, non sarà necessario collegare ulteriori cavi audio. Per trasmettere i segnali audio della TV, è possibile utilizzare un cavo HDMI collegato tra l'unità e la TV. Questa funzione consente di abilitare la riproduzione surround sull'unità per la TV.



■ Formati audio supportati

PCM lineare a 2 canali	2 canali, 32 kHz – 192 kHz, 16/20/24 bit
PCM lineare multicanale	7.1 canali, 32 kHz – 192 kHz, 16/20/24 bit
Bitstream	Dolby Digital / DTS / Dolby Atmos / Dolby TrueHD / Dolby Digital Plus / DTS:X / DTS-HD Master Audio / DTS-HD High Resolution Audio / DTS Express

■ Segnali video supportati

- 480i
- 576i
- 720p 60/50Hz
- 1080p 60/50/24Hz
- 480p
- 576p
- 1080i 60/50Hz
- 4K 60/50/30/25/24 Hz

Sistema di protezione dei diritti d'autore

Per riprodurre formati digitali video e audio come BD-Video (Blu-ray Disc) o video DVD mediante un collegamento HDMI, sia questa unità che la TV o il riproduttore devono supportare il sistema di protezione dei diritti d'autore noto come HDCP (High-bandwidth Digital Content Protection System). HDCP è la tecnologia di protezione del diritto d'autore che integra la crittografia dei dati e l'autenticazione sui dispositivi AV collegati. L'unità supporta la tecnologia HDCP.

- Se viene collegato un dispositivo che non supporta lo standard HDCP, i segnali audio e video non verranno trasmessi correttamente. Leggere il manuale delle istruzioni dell'apparato TV o del riproduttore utilizzato per ulteriori informazioni.



- Se si collega questa unità a un dispositivo compatibile con le funzioni Deep Color, 4K e ARC, utilizzare un "Cavo HDMI ad alta velocità con Ethernet" con il logo HDMI.



Funzione di conversione video

Questa unità converte automaticamente i segnali video in ingresso come mostrato nel diagramma prima di trasmetterli sulla TV.

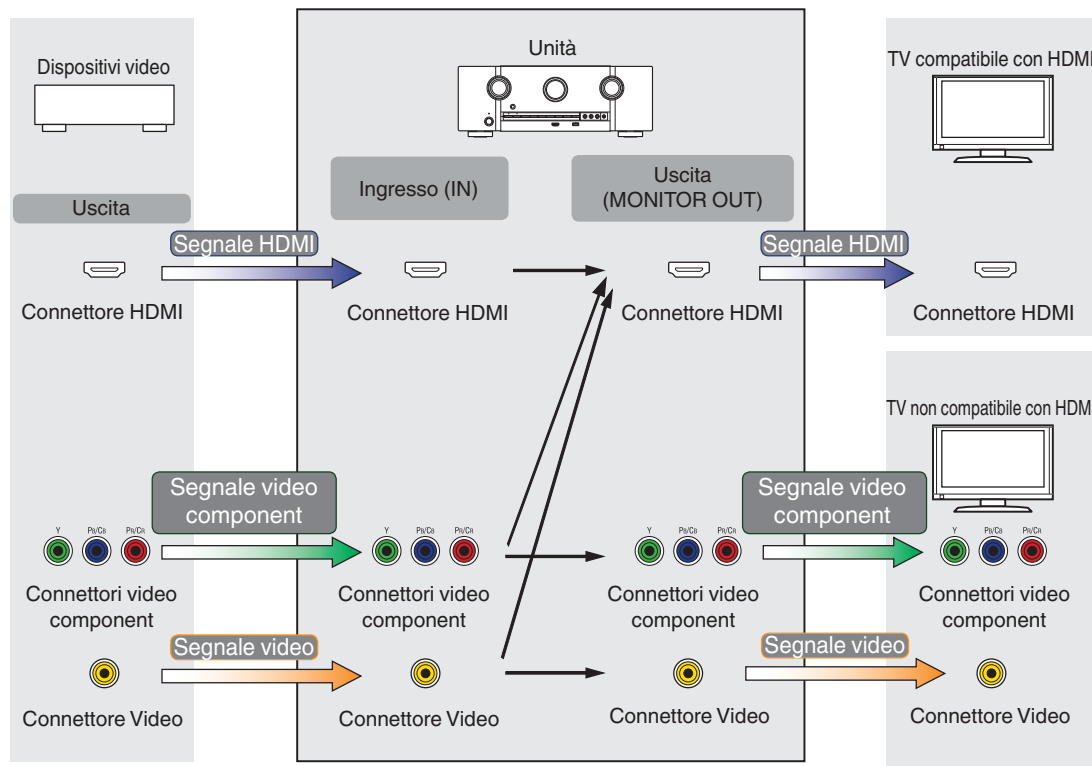

- La funzione di conversione video zona principale è compatibile con i seguenti formati: NTSC, PAL, SECAM, NTSC4.43, PAL-N, PAL-M e PAL-60.

Questa unità può convertire i segnali video in ingresso utilizzando la risoluzione impostata per “Risoluzione” nel menu prima di trasmetterli sulla TV.
(☞ p. 174)

Segnale in uscita Segnale di ingresso		HDMI							
		480i/576i	480p/576p	720p	1080i	1080p	1080p 24Hz	4K 30/25/24Hz	4K 60/50 Hz
HDMI	480i/576i	✓	✓	✓	✓	✓	✓	✓	
	480p/576p		✓	✓	✓	✓	✓	✓	
	720p			✓	✓	✓	✓	✓	
	1080i			✓	✓	✓	✓	✓	
	1080p 24Hz					✓	✓	✓	
	1080p					✓	✓	✓	
	4K 30/25/24Hz							✓	
	4K 60/50 Hz								✓ *
Video component	480i/576i	✓	✓	✓	✓	✓	✓	✓	
	480p/576p		✓	✓	✓	✓	✓	✓	
	720p			✓	✓	✓	✓	✓	
	1080i			✓	✓	✓	✓	✓	
	1080p					✓	✓	✓	
Video	480i/576i	✓	✓	✓	✓	✓	✓	✓	

* Il connettore HDMI sul pannello anteriore supporta esclusivamente il formato YCbCr 4:2:0.

Riproduzione di contenuti dei dispositivi di memoria USB

- L'unità è compatibile con gli standard di Tag ID3 MP3 (ver. 2) standard.
- Questa unità è in grado di visualizzare l'artwork incorporato tramite il tag ID3 versione 2.3 e 2.4 MP3.
- L'unità è compatibile con tag WMA META.
- Se le dimensioni dell'immagine (esprese in pixel) dell'artwork di un album sono maggiori di 500 × 500 (WMA/MP3) o 349 × 349 (MPEG-4 AAC), è possibile che la musica non venga riprodotta correttamente.

Formati compatibili

	Frequenza di campionamento	Bit rate	Estensione
WMA*1	32/44,1/48 kHz	48 -192 kbps	.wma
MP3	32/44,1/48 kHz	32 - 320 kbps	.mp3
WAV	32/44,1/48/88,2/96/176,4/192 kHz	-	.wav
MPEG-4 AAC*1	32/44,1/48 kHz	16 -320 kbps	.aac/ .m4a/ .mp4
FLAC	32/44,1/48/88,2/96/176,4/192 kHz	-	.flac
ALAC*2	32/44,1/48/88,2/96 kHz	-	.m4a
DSD	2,8/5,6 MHz	-	.dsf/ .dff
AIFF	32/44,1/48/88,2/96/176,4/192 kHz	-	.aif/ .aiff

- *1 Con l'unità è possibile riprodurre solo file non protetti da copyright. I contenuti scaricati da siti a pagamento su internet sono protetti da copyright. Inoltre, i file codificati in formato WMA quando copiati da CD o altro supporto su un computer possono essere protetti da copyright, a seconda delle impostazioni del computer.
- *2 Copyright [2012] [D&M Holdings. Inc.]
Fornito ai sensi della Licenza Apache versione 2.0 ("Licenza"). Questo file può essere utilizzato solo nel rispetto della Licenza. È possibile ottenere una copia della Licenza all'indirizzo <http://www.apache.org/licenses/LICENSE-2.0>



- In ZONE2, non è possibile riprodurre il segnale DSD.



■ Numero massimo di file e cartelle riproducibili

Di seguito sono indicati i limiti relativi al numero di cartelle e file visualizzabili da questa unità.

Voce	Supporto	Dispositivo di memoria USB
Capacità di memoria		FAT16: 2 GB, FAT32: 2 TB
Numero di livelli di directory cartella *1		8 livelli
Numero di cartelle		500
Numero di file *2		5000

*1 Il numero limitato include la cartella radice.

*2 Il numero di file consentiti può variare in base alla capacità del dispositivo di memoria USB e alle dimensioni dei file.

Riproduzione di un dispositivo Bluetooth

Questa unità supporta il seguente profilo Bluetooth.

- **A2DP (Advanced Audio Distribution Profile):**
Quando un dispositivo Bluetooth che supporta tale standard è collegato, i dati dell'audio monofonico e stereo possono essere inviati in streaming a alta qualità.
- **AVRCP (Audio/Video Remote Control Profile):**
Quando un dispositivo Bluetooth che supporta tale standard è collegato, il dispositivo Bluetooth può essere azionato da questa unità.

■ Informazioni sulle comunicazioni Bluetooth

Le onde radio trasmesse da questa unità potrebbero interferire con il funzionamento di dispositivi medici. Assicurarsi di spegnere l'alimentazione di questa unità e del dispositivo Bluetooth nelle seguenti posizioni poiché l'interferenza delle onde radio potrebbe causare malfunzionamenti.

- Ospedali, treni, aerei, distributori di benzina e luoghi in cui vengono generati gas infiammabili
- In prossimità di porte automatiche e allarmi antincendio

Riproduzione di un file memorizzato su PC o NAS

- L'unità è compatibile con gli standard di Tag ID3 MP3 (ver. 2) standard.
- Questa unità è in grado di visualizzare l'artwork incorporato tramite il tag ID3 versione 2.3 e 2.4 MP3.
- L'unità è compatibile con tag WMA META.
- Se le dimensioni dell'immagine (espresse in pixel) dell'artwork di un album sono maggiori di 500 × 500 (WMA/MP3/WAV/FLAC) o 349 × 349 (MPEG-4 AAC), è possibile che la musica non venga riprodotta correttamente.
- Per la riproduzione di file musicali in una rete, è necessario un server o software per server compatibile con la distribuzione nei formati corrispondenti.

■ Specifiche dei file supportati

	Frequenza di campionamento	Bit rate	Estensione
WMA*1	32/44,1/48 kHz	48 -192 kbps	.wma
MP3	32/44,1/48 kHz	32 - 320 kbps	.mp3
WAV	32/44,1/48/88,2/96/176,4/192 kHz	-	.wav
MPEG-4 AAC*1	32/44,1/48 kHz	16 -320 kbps	.aac/ .m4a/ .mp4
FLAC	32/44,1/48/88,2/96/176,4/192 kHz	-	.flac
ALAC*2	32/44,1/48/88,2/96 kHz	-	.m4a
DSD	2,8/5,6 MHz	-	.dsf/ .dff
AIFF	32/44,1/48/88,2/96/176,4/192 kHz	-	.aif/ .aiff

- *1 Con l'unità è possibile riprodurre solo file non protetti da copyright. I contenuti scaricati da siti a pagamento su internet sono protetti da copyright. Inoltre, i file codificati in formato WMA quando copiati da CD o altro supporto su un computer possono essere protetti da copyright, a seconda delle impostazioni del computer.
- *2 Copyright [2012] [D&M Holdings, Inc.]
Fornito ai sensi della Licenza Apache versione 2.0 ("Licenza"). Questo file può essere utilizzato solo nel rispetto della Licenza. È possibile ottenere una copia della Licenza all'indirizzo <http://www.apache.org/licenses/LICENSE-2.0>



- In ZONE2, non è possibile riprodurre il segnale DSD.



Riproduzione della radio Internet

■ Specifiche delle stazioni radio riproducibili

	Frequenza di campionamento	Bit rate	Estensione
WMA	32/44,1/48 kHz	48 -192 kbps	.wma
MP3	32/44,1/48 kHz	32 - 320 kbps	.mp3
MPEG-4 AAC	32/44,1/48 kHz	16 -320 kbps	.aac/ .m4a/ .mp4

Funzione di memoria personale plus

Le impostazioni utilizzate più di recente (modalità di ingresso, modalità di uscita HDMI, modalità audio, controllo toni, livello dei canali MultEQ® XT, Dynamic EQ, Dynamic Volume, M-DAX e ritardo audio, e così via) vengono salvate per ciascuna sorgente di ingresso.



- Le impostazioni di "Parametro surround" vengono memorizzate per ciascuna modalità sound.

Memorizzazione ultima funzione

Tale funzione memorizza le impostazioni effettuate prima di attivare la modalità standby.

Modalità sound e uscita canale

- Questo simbolo indica i canali di uscita audio o i parametri surround configurabili.
- ⊙ Questo simbolo indica i canali di uscita audio. I canali di uscita dipendono dalle impostazioni di "Config. Altoparlanti". (☞ p. 193)

Modalità sound	Uscita canale									
	Anteriori S/D	Centrale	Surround S/D	Surround post. S/D	Frontali alti S/D	Superiori anteriori S/D	Superiori centrali S/D	Dolby Atmos anteriori Enabled S/D	Dolby Atmos Surround Enabled S/D	Subwoofer
Direct/Pure Direct (2-canali)	○									⊙*5
Direct/Pure Direct (Multicanale)	○	⊙	⊙	⊙*3	⊙*3	⊙*3	⊙*3	⊙*3	⊙*3	⊙
Stereo	○									⊙
Multi Ch In	○	⊙	⊙	⊙						⊙
Dolby Surround *1	○	⊙	⊙	⊙*4	⊙	⊙	⊙	⊙	⊙	⊙
DTS Neural:X *2	○	⊙	⊙	⊙	⊙	⊙	⊙	⊙	⊙	⊙
Dolby Digital	○	⊙	⊙							⊙
Dolby Digital Plus	○	⊙	⊙	⊙*3	⊙*3					⊙
Dolby TrueHD	○	⊙	⊙	⊙*3	⊙*3					⊙
Dolby Atmos	○	⊙	⊙	⊙	⊙	⊙	⊙	⊙	⊙	⊙
DTS Surround	○	⊙	⊙	⊙						⊙
DTS 96/24	○	⊙	⊙	⊙						⊙
DTS-HD	○	⊙	⊙	⊙*3	⊙*3					⊙
DTS Express	○	⊙	⊙	⊙						⊙
DTS:X	○	⊙	⊙	⊙	⊙	⊙	⊙	⊙	⊙	⊙
Multi Ch Stereo	○	⊙	⊙	⊙	⊙	⊙	⊙	⊙	⊙	⊙
Virtual	○									⊙

*1 La modalità audio applicabile include "Dolby Surround" e le modalità audio che hanno "+Dolby Surround" nel nome della modalità audio.

*2 La modalità audio applicabile include "DTS Neural:X" e le modalità audio che hanno "+Neural:X" nel nome della modalità audio.

*3 Viene trasmesso come audio un segnale per ogni canale di un segnale di ingresso.

*4 L'audio non viene emesso se "Config. Altoparlanti" - "Surr. post." nel menu è impostato su "1 altop.". (☞ p. 195)

*5 L'audio viene trasmesso se "Modo subwoofer" nel menu è impostato su "LFE+Main". (☞ p. 201)

Modalità sound e parametri surround

Modalità sound	Parametro surround						
	Regolaz. volume parlato	Regolaz. Liv. Subwoofer	EQ cinema	Gestione loudness *1	Compr. gamma dinam. *2	Controllo dialoghi *3	Effetti bassa freq. *4
Direct/Pure Direct (2-canali) *5		<input type="radio"/> *6		<input type="radio"/>	<input type="radio"/>		
Direct/Pure Direct (Multicanale) *5	<input type="radio"/>	<input type="radio"/>		<input type="radio"/>	<input type="radio"/>	<input type="radio"/>	<input type="radio"/>
Stereo		<input type="radio"/>		<input type="radio"/>	<input type="radio"/>	<input type="radio"/>	<input type="radio"/>
Multi Ch In	<input type="radio"/>	<input type="radio"/>	<input type="radio"/>				<input type="radio"/>
Dolby Surround	<input type="radio"/>	<input type="radio"/>	<input type="radio"/>	<input type="radio"/>	<input type="radio"/>		<input type="radio"/>
DTS Neural:X	<input type="radio"/>	<input type="radio"/>	<input type="radio"/>	<input type="radio"/>	<input type="radio"/>		<input type="radio"/>
Dolby Digital	<input type="radio"/>	<input type="radio"/>	<input type="radio"/>	<input type="radio"/>	<input type="radio"/>		<input type="radio"/>
Dolby Digital Plus	<input type="radio"/>	<input type="radio"/>	<input type="radio"/>	<input type="radio"/>	<input type="radio"/>		<input type="radio"/>
Dolby TrueHD	<input type="radio"/>	<input type="radio"/>	<input type="radio"/>	<input type="radio"/>	<input type="radio"/>		<input type="radio"/>
Dolby Atmos	<input type="radio"/>	<input type="radio"/>	<input type="radio"/>	<input type="radio"/>	<input type="radio"/>		<input type="radio"/>
DTS Surround	<input type="radio"/>	<input type="radio"/>	<input type="radio"/>		<input type="radio"/>		<input type="radio"/>
DTS 96/24	<input type="radio"/>	<input type="radio"/>	<input type="radio"/>				<input type="radio"/>
DTS-HD	<input type="radio"/>	<input type="radio"/>	<input type="radio"/>				<input type="radio"/>
DTS Express	<input type="radio"/>	<input type="radio"/>	<input type="radio"/>				<input type="radio"/>
DTS:X	<input type="radio"/>	<input type="radio"/>	<input type="radio"/>		<input type="radio"/>	<input type="radio"/>	<input type="radio"/>
Multi Ch Stereo	<input type="radio"/>	<input type="radio"/>	<input type="radio"/>	<input type="radio"/>	<input type="radio"/>	<input type="radio"/>	<input type="radio"/>
Virtual		<input type="radio"/>		<input type="radio"/>	<input type="radio"/>	<input type="radio"/>	<input type="radio"/>

*1 - *6 : "Modalità sound e parametri surround" (📖 p. 255)



Modalità sound	Parametro surround		Tono *7	Audyssey			M-DAX *11
	Espansione Centrale	DTS Neural:X		MultEQ® XT *8*9	Dynamic EQ *10	Dynamic Volume *10	
Direct/Pure Direct (2-canali) *5							
Direct/Pure Direct (Multicanale) *5							
Stereo			<input type="radio"/>	<input type="radio"/>	<input type="radio"/>	<input type="radio"/>	<input type="radio"/>
Multi Ch In			<input type="radio"/>	<input type="radio"/>	<input type="radio"/>	<input type="radio"/>	
Dolby Surround	<input type="radio"/>		<input type="radio"/>	<input type="radio"/>	<input type="radio"/>	<input type="radio"/>	<input type="radio"/>
DTS Neural:X			<input type="radio"/>	<input type="radio"/>	<input type="radio"/>	<input type="radio"/>	<input type="radio"/>
Dolby Digital			<input type="radio"/>	<input type="radio"/>	<input type="radio"/>	<input type="radio"/>	
Dolby Digital Plus			<input type="radio"/>	<input type="radio"/>	<input type="radio"/>	<input type="radio"/>	
Dolby TrueHD			<input type="radio"/>	<input type="radio"/>	<input type="radio"/>	<input type="radio"/>	
Dolby Atmos			<input type="radio"/>	<input type="radio"/>	<input type="radio"/>	<input type="radio"/>	
DTS Surround			<input type="radio"/>	<input type="radio"/>	<input type="radio"/>	<input type="radio"/>	
DTS 96/24			<input type="radio"/>	<input type="radio"/>	<input type="radio"/>	<input type="radio"/>	
DTS-HD			<input type="radio"/>	<input type="radio"/>	<input type="radio"/>	<input type="radio"/>	
DTS Express			<input type="radio"/>	<input type="radio"/>	<input type="radio"/>	<input type="radio"/>	
DTS:X		<input type="radio"/>	<input type="radio"/>	<input type="radio"/>	<input type="radio"/>	<input type="radio"/>	
Multi Ch Stereo			<input type="radio"/>	<input type="radio"/>	<input type="radio"/>	<input type="radio"/>	<input type="radio"/>
Virtual			<input type="radio"/>	<input type="radio"/>	<input type="radio"/>	<input type="radio"/>	<input type="radio"/>

*5, *7 - *11: "Modalità sound e parametri surround" (🔍 p. 255)



- *1 È possibile selezionare questa voce quando viene riprodotto un segnale Dolby Digital, Dolby Digital Plus, Dolby TrueHD o Dolby Atmos.
- *2 È possibile selezionare questa voce quando viene riprodotto un segnale Dolby Digital, Dolby Digital Plus, Dolby TrueHD, Dolby Atmos, DTS:X o DTS.
- *3 È possibile selezionare questa voce quando viene ricevuto in ingresso un segnale DTS:X compatibile con la funzione Controllo dialoghi.
- *4 È possibile selezionare questa voce quando viene riprodotto un segnale Dolby Digital o DTS oppure DVD-Audio.
- *5 Durante la riproduzione in modalità Pure Direct i parametri surround sono gli stessi della modalità Direct.
- *6 Questa impostazione è disponibile quando “Modo subwoofer” nel menu è impostato su “LFE+Main”. (☞ p. 201)
- *7 Non è possibile impostare questa voce quando “Dynamic EQ” è impostato su “Acceso”. (☞ p. 160)
- *8 Non è possibile impostare questa voce se non è stata eseguita l'impostazione Audyssey® (calibratura degli altoparlanti).
- *9 Non è possibile selezionare questa voce quando si riceve in ingresso un formato DTS:X con una frequenza di campionamento superiore a 48 kHz.
- *10 Non è possibile impostare questa voce quando “MultEQ® XT” è impostato su “Spento”. (☞ p. 160)
- *11 È possibile impostare questa voce quando il segnale di ingresso è analogico, PCM 48 kHz o 44,1 kHz.



Tipi di segnali di ingresso e relative modalità sound

- Indica la modalità sound di default.
○ Indica la modalità sound selezionabile.

Modalità sound	NOTA	Segnale a 2 canali			Segnale multicanale											
		Analogico / PCM	Dolby Digital (+/HD)	DTS (-HD)	PCM Multi	DTS:X	DTS-HD	DTS Express	DTS ES Dscrt6.1	DTS ES Mtrx6.1	DTS	Dolby Atmos	Dolby TrueHD	Dolby Digital Plus	Dolby Digital (EX)	
DTS Surround																
DTS:X MSTR / DTS:X						●										
DTS-HD MSTR							●*3									
DTS-HD HI RES							●*4									
DTS ES Dscrt6.1	*2								●							
DTS ES Mtrx6.1	*2									●						
DTS Surround										○	○					
DTS 96/24																●*5
DTS Express								●								
DTS (-HD) + Dolby Surround								○	○	○	○					
DTS (-HD) + Neural:X	*11							○	○	○	○					
DTS Neural:X	*11	○	○	●												
Dolby Surround																
Dolby Atmos *1												●				
Dolby TrueHD												○*6	○			
Dolby Digital+												○*7				
Dolby (D+) (HD) + Dolby Surround													●	●	●	
Dolby (D+) (HD) + Neural:X												○*10	○	○	○	
Dolby Digital																○
Dolby Surround		○	●	○												

*1 - *7, *10, *11 : "Tipi di segnali di ingresso e relative modalità sound" (☞ p. 258)

Modalità sound	NOTA	Segnale a 2 canali				Segnale multicanale									
		Analogico / PCM	Dolby Digital (+/HD)	DTS (-HD)	PCM Multi	DTS:X	DTS-HD	DTS Express	DTS ES Dscrt6.1	DTS ES Mtrcx6.1	DTS	Dolby Atmos	Dolby TrueHD	Dolby Digital Plus	Dolby Digital (EX)
Multi Ch In															
Multi Ch In					●										
Multi Ch In + Dolby Surround					○										
Multi Ch In 7.1	*2				○*9										
Multi Ch In + Neural:X					○										
Direct															
Direct		○*8	○	○	○	○	○	○	○	○	○	○	○	○	○
Pure Direct															
Pure Direct		○	○	○	○	○	○	○	○	○	○	○	○	○	○
Modalità sound originale															
Multi Ch Stereo		○	○	○	○	○	○	○	○	○	○	○	○	○	○
Virtual		○	○	○	○	○	○	○	○	○	○	○*10	○	○	○
Stereo															
Stereo		●	○	○	○	○	○	○	○	○	○	○	○	○	○

*2, *8 – *10 : "Tipi di segnali di ingresso e relative modalità sound" (☞ p. 258)

- *1 È possibile selezionare questa voce quando si utilizza uno qualsiasi dei tipi di diffusori seguenti: diffusori surround posteriori, anteriori di altezza, superiori anteriori, superiori centrali, anteriori Dolby o surround Dolby.
- *2 Questa voce può essere selezionata se sono utilizzati altoparlanti surround posteriori.
- *3 Questa voce può essere selezionata se il segnale di ingresso è DTS-HD Master Audio.
- *4 Questa voce può essere selezionata se il segnale di ingresso è DTS-HD Hi Resolution.
- *5 Questa voce può essere selezionata se il segnale di ingresso è DTS 96/24.
- *6 Questo può essere selezionato se il segnale Dolby Atmos contiene il segnale Dolby TrueHD.
- *7 Questo può essere selezionato se il segnale Dolby Atmos contiene il segnale Dolby Digital Plus.
- *8 La modalità sound di default per la riproduzione AirPlay è "Direct".
- *9 Questa voce può essere selezionata se i segnali di ingresso contengono segnali per altoparlanti surround posteriori.
- *10 Questo può essere selezionato se il segnale Dolby Atmos contiene il segnale Dolby TrueHD o Dolby Digital Plus.
- *11 Non è possibile selezionare questa voce quando si riceve in ingresso un formato DTS(-HD) con una frequenza di campionamento superiore a 48 kHz.



Spiegazione dei termini

■ Audyssey

Audyssey Dynamic EQ®

Dynamic EQ risolve il problema del deterioramento della qualità del suono quando il volume viene diminuito, tenendo conto della percezione umana e dell'acustica della stanza.

Audyssey Dynamic EQ® agisce insieme a Audyssey MultEQ® XT per riprodurre un suono ben bilanciato a qualsiasi livello di volume per tutti gli ascoltatori.

Audyssey Dynamic Volume®

Dynamic Volume risolve il problema di grandi variazioni di livello del volume fra programmi televisivi, pubblicità, e fra i passaggi a basso ed alto volume dei film. Audyssey Dynamic EQ® è integrato in Dynamic Volume in modo tale che, quando il livello di riproduzione viene regolato automaticamente, la risposta ai bassi percepita, il bilanciamento dei toni, l'impressione del surround e la chiarezza del dialogo rimangono gli stessi.

Audyssey MultEQ® XT

Audyssey MultEQ® XT è una soluzione per l'equalizzazione di una stanza che effettua la calibrazione di qualsiasi impianto stereo in modo che questo possa fornire prestazioni ottimali per qualsiasi ascoltatore in una vasta zona di ascolto. Sulla base di diverse misure della stanza, MultEQ® XT calcola una soluzione di equalizzazione che corregge i problemi di risposta nel tempo e di frequenza nella zona di ascolto ed effettua anche un'impostazione del sistema surround completamente automatica.

■ Dolby

Dolby Atmos

Introdotta prima nel cinema, Dolby Atmos porta una rivoluzionaria sensazione di dimensioni e immersione all'esperienza Home Theater. Dolby Atmos è un formato oggetto di base adattabile e scalabile che riproduce l'audio come suoni (o oggetti) indipendenti che possono essere accuratamente posizionati e spostati in modo dinamico per tutto lo spazio di ascolto tridimensionale durante la riproduzione. Un ingrediente chiave di Dolby Atmos è l'introduzione di un piano di altezza del suono al di sopra dell'ascoltatore.

Dolby Atmos Stream

Il contenuto di Dolby Atmos verrà inviato al proprio ricevitore AV Dolby Atmos abilitato tramite Dolby Digital Plus o Dolby TrueHD su dischi Blu-ray, file scaricabili e contenuti multimediali in streaming. Un Dolby Atmos Stream contiene metadati speciali che descrivono il posizionamento dei suoni all'interno della stanza. Questo oggetto di dati audio viene decodificato da un ricevitore AV Dolby Atmos e ridimensionato per una riproduzione ottimale attraverso i sistemi di altoparlanti Home Theater di ogni dimensione e configurazione.

Dolby Digital

Dolby Digital è un formato di segnale digitale multicanale sviluppato da Dolby Laboratories.

Vengono riprodotti 5.1-canali complessivamente: 3 canali anteriori ("FL", "FR" e "C"), 2 canali surround ("SL" ed "SR") ed il canale "LFE" per effetti delle basse frequenze.

Per tale motivo, non c'è alcuna interferenza tra i canali e si ottiene un campo sonoro realistico con sensazione "tridimensionale" (sensazione di distanza, movimento e posizionamento). Offre un audio surround emozionante in ambito domestico.

Dolby Digital Plus

Dolby Digital Plus è un formato di segnali migliorato di Dolby Digital, compatibile con un massimo di 7.1-canali di audio digitale discreto ed inoltre in grado di migliorare la qualità audio grazie a bit rate dati extra. È compatibile con il Dolby Digital convenzionale, quindi offre una maggiore flessibilità in risposta al segnale sorgente e alle condizioni del dispositivo di riproduzione.

Dolby Surround

Dolby Surround è una tecnologia surround di nuova generazione che intelligentemente miscela contenuti stereo a 5.1 e 7.1 per una riproduzione attraverso il sistema di altoparlanti surround. Dolby Surround è compatibile con i layout di altoparlanti tradizionali, così come con i sistemi di riproduzione abilitati Dolby Atmos che impiegano altoparlanti a soffitto o prodotti con tecnologia di altoparlante Dolby.

Tecnologia dei diffusori Dolby (diffusori Dolby Atmos Enabled)

Gli altoparlanti Dolby Atmos Enabled, che rappresentano una comoda alternativa agli altoparlanti incorporati nel soffitto, utilizzano il soffitto sovrastante come superficie riflettente per la riproduzione dell'audio nel piano di altezza sopra l'ascoltatore. Questi altoparlanti sono dotati di un esclusivo driver che emette l'audio verso l'alto e di una speciale elaborazione del segnale. È possibile incorporare queste funzioni in un altoparlante convenzionale o in un modulo altoparlante autonomo. Queste funzioni producono un impatto minimo sull'impronta complessiva degli altoparlanti, e forniscono al tempo stesso un'esperienza di ascolto immersiva durante la riproduzione Dolby Atmos e Dolby surround.

Dolby TrueHD

Dolby TrueHD è una tecnologia ad alta definizione sviluppata da Dolby Laboratories sfruttando una tecnologia di codificazione senza perdite per riprodurre fedelmente l'audio dello studio master.

Questo formato garantisce il supporto di un massimo di 8 canali audio con una frequenza di campionamento pari a 96 kHz/24 bit e di un massimo di 6 canali audio con una frequenza di campionamento pari a 192 kHz/24 bit.

■ DTS

Controllo dialoghi

Offre il controllo dell'esperienza di ascolto. È possibile dare risalto ai dialoghi rispetto ai suoni di fondo, quando si desidera una maggiore chiarezza e intelligibilità.

Questa funzione richiede contenuti che siano stati realizzati (in authoring) per supportare la funzione Controllo dialoghi.

DTS

È un'abbreviazione di Digital Theater System, che è un sistema di audio digitale sviluppato da DTS. DTS assicura un'esperienza audio surround potente e dinamica ed è disponibile nei cinema e nelle screening room più importanti di tutto il mondo.

DTS 96/24

DTS 96/24 è un formato audio digitale che garantisce una riproduzione audio di alta qualità nel formato a 5.1 canali, con una frequenza di campionamento di 96 kHz e quantizzazione a 24 bit su DVD-Video.

DTS Digital Surround

DTS™ Digital Surround è il formato surround digitale standard di DTS, Inc., compatibile con una frequenza di campionamento di 44,1 o 48 kHz e un massimo di 5.1-canali di audio surround digitale discreto.

DTS-ES™ Discrete 6.1

DTS-ES™ Discrete 6.1 è un formato audio digitale discreto a 6.1 canali che aggiunge un canale surround posteriore (SB) all'audio surround digitale DTS. In base al decoder, è anche possibile la decodificazione di segnali audio convenzionali a 5.1 canali.

DTS-ES™ Matrix 6.1

DTS-ES™ Matrix 6.1 è un formato audio a 6.1 canali che aggiunge un canale surround posteriore (SB) all'audio surround digitale DTS tramite una codifica di matrice. In base al decoder, è anche possibile la decodificazione di segnali audio convenzionali a 5.1 canali.

DTS Express

La funzione DTS Express è un formato audio che supporta bassi bitrate (fino a un massimo di 5.1-canali, da 24 a 256 kbps).

DTS-HD

Questa tecnologia audio fornisce una qualità di suono maggiore e funzionalità migliorate rispetto al DTS convenzionale, ed è adottata come audio opzionale per i Blu-ray Disc.

Questa tecnologia supporta multi-canale, alta velocità di trasferimento dati, alta frequenza di campionamento e riproduzione audio senza perdite. Nei Blu-ray Disc sono supportati al massimo 7.1 canali.

DTS-HD High Resolution Audio

DTS-HD High Resolution Audio è una versione migliorata dei convenzionali formati di segnale DTS, DTS-ES e DTS 96/24, compatibile con frequenze di campionamento di 96 o 48 kHz ed un massimo di 7.1-canali di audio surround digitale discreto. Un elevato bit rate dei dati assicura un audio di alta qualità. Questo formato è completamente compatibile con prodotti convenzionali, inclusi i convenzionali dati surround digitali DTS a 5.1 canali.

DTS-HD Master Audio

DTS-HD Master Audio è un formato audio senza perdite creato da Digital Theater System (DTS). Questo formato garantisce il supporto di un massimo di 8 canali audio con una frequenza di campionamento pari a 96 kHz/24 bit e di un massimo di 6 canali audio con una frequenza di campionamento pari a 192 kHz/24 bit. È completamente compatibile con prodotti convenzionali, inclusi i convenzionali dati surround digitali DTS a 5.1 canali.

DTS:X

Il DTS:X produce una semisfera di audio, in cui i suoni che sorvolano l'ascoltatore e i suoni di sottofondo ambientali diventano realmente avvolgenti. Gli oggetti DTS:X consentono all'audio di spostarsi senza soluzione di continuità da un diffusore a qualsiasi altro diffusore, creando un realismo autentico.

DTS Neural:X

Consente un'esperienza audio immersiva per contenuti più datati. Il DTS Neural:X è in grado di incrementare il numero di canali dei propri contenuti stereo, 5.1 o 7.1, in modo da sfruttare al meglio tutti i diffusori del proprio sistema audio surround.

■ Audio

ALAC (Apple Lossless Audio Codec)

Questo è un codec per un metodo di compressione senza perdita della qualità audio, sviluppato da Apple Inc. Questo codec può essere riprodotto su iTunes, iPod o iPhone. I dati compressi a circa il 60 – 70% possono essere decompressi in modo da ottenere esattamente gli stessi dati originali.

FLAC (Free Lossless Audio Codec)

FLAC significa Free lossless Audio Codec, cioè un formato di file audio gratuito privo di perdite. Privo di perdite significa che l'audio viene compresso senza alcuna perdita di qualità.

Un esempio di licenza FLAC è illustrato di seguito.

Copyright (C) 2000, 2001, 2002, 2003, 2004, 2005, 2006, 2007, 2008, 2009 Josh Coalson

Redistribution and use in source and binary forms, with or without modification, are permitted provided that the following conditions are met:

- Redistributions of source code must retain the above copyright notice, this list of conditions and the following disclaimer.
- Redistributions in binary form must reproduce the above copyright notice, this list of conditions and the following disclaimer in the documentation and/or other materials provided with the distribution.
- Neither the name of the Xiph.org Foundation nor the names of its contributors may be used to endorse or promote products derived from this software without specific prior written permission.

THIS SOFTWARE IS PROVIDED BY THE COPYRIGHT HOLDERS AND CONTRIBUTORS "AS IS" AND ANY EXPRESS OR IMPLIED WARRANTIES, INCLUDING, BUT NOT LIMITED TO, THE IMPLIED WARRANTIES OF MERCHANTABILITY AND FITNESS FOR A PARTICULAR PURPOSE ARE DISCLAIMED. IN NO EVENT SHALL THE FOUNDATION OR CONTRIBUTORS BE LIABLE FOR ANY DIRECT, INDIRECT, INCIDENTAL, SPECIAL, EXEMPLARY, OR CONSEQUENTIAL DAMAGES (INCLUDING, BUT NOT LIMITED TO, PROCUREMENT OF SUBSTITUTE GOODS OR SERVICES; LOSS OF USE, DATA, OR PROFITS; OR BUSINESS INTERRUPTION) HOWEVER CAUSED AND ON ANY THEORY OF LIABILITY, WHETHER IN CONTRACT, STRICT LIABILITY, OR TORT (INCLUDING NEGLIGENCE OR OTHERWISE) ARISING IN ANY WAY OUT OF THE USE OF THIS SOFTWARE, EVEN IF ADVISED OF THE POSSIBILITY OF SUCH DAMAGE.

LFE

Questa è un'abbreviazione di Low Frequency Effect, che è un canale di uscita che enfatizza le basse frequenze. L'audio surround è intensificato trasmettendo ai subwoofer del sistema bassi profondi compresi tra 20 e 120 Hz.

MP3 (MPEG Audio Layer-3)

È uno schema di compressione dati audio standardizzato a livello internazionale, che utilizza lo standard di compressione video "MPEG-1". Comprime volumi di dati rendendoli a fino a undici volte più piccoli rispetto agli originali, mantenendo la qualità del suono di un CD musicale.



MPEG (Moving Picture Experts Group), MPEG-2, MPEG-4

Questi sono i nomi degli standard di compressione digitale utilizzati per la codifica di file video e audio. Gli standard video includono “MPEG-1 Video”, “MPEG-2 Video”, “MPEG-4 Visual”, “MPEG-4 AVC”. Gli standard audio includono “MPEG-1 Audio”, “MPEG-2 Audio”, “MPEG-4 AAC”.

WMA (Windows Media Audio)

Si tratta di una tecnologia di compressione audio sviluppata da Microsoft Corporation.

I dati WMA possono essere codificati mediante Windows Media® Player.

Per codificare file WMA, utilizzare solo applicazioni autorizzate da Microsoft Corporation. Se si utilizza un'applicazione non autorizzata, il file potrebbe non funzionare correttamente.

Frequenza di campionamento

Il campionamento consiste nella lettura di un'onda sonora (segnale analogico) a intervalli regolari e nella riproduzione dell'altezza dell'onda dopo ciascuna lettura in formato digitalizzato (producendo un segnale digitale).

Il numero di letture eseguite in un secondo e chiamato “frequenza di campionamento”. Maggiore è il valore, più il suono riprodotto si avvicina all'originale.

Impedenza altoparlanti

Questo termine indica il valore di resistenza in CA, indicato in Ω (ohm).

Più questo valore è basso, maggiore è la potenza.

Funzione di normalizzazione dialogo

Questa funzione si attiva automaticamente durante la riproduzione delle sorgenti Dolby Digital, Dolby Digital Plus, Dolby TrueHD, Dolby Atmos, DTS o DTS-HD.

Corregge automaticamente il livello di segnale standard per singole sorgenti di programma.

Gamma dinamica

La differenza fra il livello sonoro massimo non distorto ed il livello sonoro minimo percepibile al di sopra del rumore emesso dal dispositivo.

Downmix

Questa funzione converte il numero di canali dell'audio surround in un numero minore e li riproduce in base alla configurazione del sistema.



■ Video

ISF

ISF (Imaging Science Foundation) è un'organizzazione che certifica i tecnici video che vengono quindi qualificati per eseguire la taratura e la regolazione secondo le condizioni d'installazione. Consente inoltre di impostare gli standard di qualità per l'ottimizzazione delle prestazioni del dispositivo video.

Progressivo (scanning sequenziale)

È un sistema di scansione del segnale video che mostra un fotogramma video come un'immagine. Paragonato al sistema interlacciato, questo sistema produce immagini con meno tremolii e sbavature.

■ Rete

AirPlay

AirPlay invia (riproduce) contenuti registrati in iTunes o su un iPhone/iPod touch/iPad a un dispositivo compatibile tramite la rete.

DLNA

DLNA e DLNA CERTIFIED sono marchi e/o marchi di servizio di Digital Living Network Alliance. Alcuni contenuti possono non essere compatibili con altri prodotti DLNA CERTIFIED®.

vTuner

Server gratuito di contenuti online per Radio internet.

Per informazioni su questo servizio, visitare il sito vTuner indicato di seguito.

Sito web vTuner:

<http://www.radiomaratn.com>

Questo prodotto è protetto da determinati diritti di proprietà intellettuale di Nothing Else Matters Software e BridgeCo. L'uso o la distribuzione di tale tecnologia al di fuori di questo prodotto sono vietati senza previa autorizzazione da parte di Nothing Else Matters Software e BridgeCo oppure di un rappresentante autorizzato.



WEP Key (chiave di rete)

Questa è la chiave utilizzata per crittografare i dati durante un trasferimento dati. Sull'unità, viene utilizzata la stessa chiave WEP per crittografare e decrittografare i dati. Ciò significa che è necessario impostare la stessa chiave WEP su entrambi gli apparecchi per stabilire una comunicazione tra questi ultimi.

Wi-Fi®

La certificazione Wi-Fi garantisce un'interoperabilità testata e provata da Wi-Fi Alliance, un gruppo che certifica l'interoperabilità tra apparecchi Wireless-LAN.

WPA (Wi-Fi Protected Access)

Standard di sicurezza stabilito dalla Wi-Fi Alliance. Per una maggiore sicurezza, oltre al convenzionale SSID (nome rete) e alla chiave WEP (chiave di rete), questo usa anche una funzione di identificazione utente e un protocollo di crittografia.

WPA2 (Wi-Fi Protected Access 2)

Nuova versione del WPA stabilito dalla Wi-Fi Alliance, compatibile con una crittografia AES più sicura.

WPA-PSK/WPA2-PSK (Pre-shared Key)

Semplice sistema di autenticazione per autenticazione reciproca quando una stringa di caratteri preimpostati corrisponde nel punto di accesso Wireless-LAN e nel client.

WPS (Wi-Fi Protected Setup)

Questa funzione fa parte delle disposizioni standard della Wi-Fi Alliance ed è predisposta per semplificare le procedure di impostazione delle connessioni delle Wireless-LAN e le impostazioni di sicurezza.

Nomi di Rete (SSID: Service Set Identifier)

Quando si stabiliscono reti LAN wireless, vengono creati dei gruppi per evitare interferenze, furto di dati, ecc. Questi gruppi sono basati su "SSID (network names)". Per una maggiore sicurezza, viene impostata una chiave WEP in modo che la comunicazione non sia disponibile a meno che sia il "SSID" che la chiave WEP non corrispondano. Questa opzione è adatta per costruire una rete semplificata.



■ Altri

HDCP

Quando si trasmettono segnali digitali fra apparecchi, questa tecnologia di protezione del copyright cripta i segnali in modo da evitare che il contenuto possa essere copiato senza autorizzazione.

MAIN ZONE

La stanza in cui viene collocata questa unità viene denominata MAIN ZONE.

Registrazione

L'associazione (registrazione) è un'operazione richiesta per collegare un dispositivo Bluetooth a questa unità mediante il Bluetooth. Una volta associati, i dispositivi si autenticano reciprocamente e possono connettersi tra di loro senza che si verifichino connessioni errate. Quando si utilizza una connessione Bluetooth per la prima volta, è necessario associare questa unità e il dispositivo Bluetooth da connettere.

Circuito di protezione

Funzione che impedisce il danneggiamento di componenti controllando l'alimentazione nel caso in cui dovesse verificarsi per qualsiasi ragione un'anomalia come un sovraccarico, una tensione o una temperatura eccessiva.

Informazioni sui marchi

Made for



iPod



iPhone



“Made for iPod” and “Made for iPhone” mean that an electronic accessory has been designed to connect specifically to iPod, or iPhone, respectively, and has been certified by the developer to meet Apple performance standards.

Apple is not responsible for the operation of this device or its compliance with safety and regulatory standards. Please note that the use of this accessory with iPod, or iPhone, may affect wireless performance.

AirPlay, iPad, iPhone, iPod, iPod classic, iPod nano, iPod shuffle and iPod touch are trademarks of Apple Inc., registered in the U.S. and other countries.

- Gli utenti privati possono utilizzare iPhone, iPod, iPod classic, iPod nano, iPod shuffle e iPod touch per copiare e riprodurre contenuto senza copyright e contenuto per la copia e la riproduzione sono consentite dalla legge. La violazione del copyright è vietata per legge.

AUDYSSEYMULTEQ XT
DYNAMIC VOLUME

Prodotto su licenza di Audyssey Laboratories™. U.S. e brevetti stranieri in attesa. Audyssey MultEQ® XT, Audyssey Dynamic EQ® e Audyssey Dynamic Volume® sono marchi registrati di Audyssey Laboratories.



Il marchio e i loghi del termine Bluetooth® sono marchi registrati di proprietà di Bluetooth SIG, Inc. e qualsiasi utilizzo di tali marchi da parte di D&M Holdings Inc. è concesso in licenza. Gli altri marchi e nomi commerciali sono quelli dei loro rispettivi proprietari.



Prodotto su licenza di Dolby Laboratories. Dolby, Dolby Atmos, Dolby Surround ed il simbolo doppia D sono marchi di fabbrica di Dolby Laboratories.





Per i brevetti DTS, vedere il sito <http://patents.dts.com>. Prodotto su licenza di DTS, Inc. DTS, il relativo Simbolo, DTS in combinazione con il Simbolo, DTS:X e il logo DTSX sono marchi o marchi registrati di DTS, Inc. negli Stati Uniti e/o in altre nazioni. © DTS, Inc. All Rights Reserved.



HDMI, High-Definition Multimedia Interface e il logo HDMI sono marchi o marchi registrati di HDMI Licensing LLC negli Stati Uniti e in altri Paesi.

This item incorporates copy protection technology that is protected by U.S. patents and other intellectual property rights of Rovi Corporation. Sono vietati l'ingegneria inversa e il disassemblaggio.



Il logo Wi-Fi CERTIFIED è un marchio di fabbrica registrato di Wi-Fi Alliance.

La certificazione Wi-Fi garantisce che il dispositivo ha superato il test di interoperabilità condotto da Wi-Fi Alliance, un gruppo che certifica l'interoperabilità tra dispositivi LAN wireless.



Specifiche

■ Sezione audio

• Amplificatore di potenza

Uscita nominale:

Anteriore:

100 W + 100 W (8 Ω /ohm, 20 Hz – 20 kHz con 0,08 % T.H.D.)

140 W + 140 W (6 Ω /ohm, 1 kHz con 0,7 % T.H.D.)

Centrale:

100 W (8 Ω /ohm, 20 Hz – 20 kHz con 0,08 % T.H.D.)

140 W (6 Ω /ohm, 1 kHz con 0,7 % T.H.D.)

Surround:

100 W + 100 W (8 Ω /ohm, 20 Hz – 20 kHz con 0,08 % T.H.D.)

140 W + 140 W (6 Ω /ohm, 1 kHz con 0,7 % T.H.D.)

Surround posteriore :

100 W + 100 W (8 Ω /ohm, 20 Hz – 20 kHz con 0,08 % T.H.D.)

140 W + 140 W (6 Ω /ohm, 1 kHz con 0,7 % T.H.D.)

Connettori di uscita:

4 – 16 Ω /ohm

• Analogico

Sensibilità di ingresso/Impedenza di ingresso:

200 mV/47 k Ω /kohm

Risposta di frequenza:

10 Hz – 100 kHz — +1, –3 dB (modo Direct)

S/R:

100 dB (pesato IHF-A, modo Direct)

■ Sezione video

• Connettori video standard

Livello e impedenza di ingresso/uscita: 1 V_{p-p}, 75 Ω/ohm

Risposta di frequenza: 5 Hz – 10 MHz — 0, –3 dB

• Connettore video component colore

Livello e impedenza di ingresso/uscita: Segnale Y — 1 V_{p-p}, 75 Ω/ohm
 Segnale P_B / C_B — 0,7 V_{p-p}, 75 Ω/ohm
 Segnale P_R / C_R — 0,7 V_{p-p}, 75 Ω/ohm

Risposta di frequenza: 5 Hz – 60 MHz — 0, –3 dB

■ Sezione del sintonizzatore

[FM]

[AM]

(Nota: μV a 75 Ω/ohm, 0 dBf = 1 x 10⁻¹⁵ W)

Gamma della frequenza di ricezione: 87,5 MHz – 108,0 MHz

522 kHz – 1611 kHz

Sensibilità effettiva: 1,2 μV (12,8 dBf)

18 μV

Sensibilità a 50 dB: MONO — 2,8 μV (20,2 dBf)

Rapporto S/N: MONO — 70 dB (pesato IHF-A, modo Direct)

STEREO — 67 dB (pesato IHF-A, modo Direct)

Distorsione: MONO — 0,7 % (1 kHz)

STEREO — 1,0 % (1 kHz)



■ Sezione LAN wireless

Tipo di rete (LAN wireless standard):	Conforme a IEEE 802.11a Conforme a IEEE 802.11b Conforme a IEEE 802.11g Conforme a IEEE 802.11n (Compatibile Wi-Fi®) *1
Sicurezza:	WEP 64 bit, WEP 128 bit WPA/WPA2-PSK (AES) WPA/WPA2-PSK (TKIP)
Frequenza radio:	2,4 GHz, 5 GHz
N. di canali:	2,4 GHz: 1 – 13 canali 5 GHz: 36 – 48 canali

*1 Il Logo Wi-Fi® CERTIFIED e il Logo Wi-Fi CERTIFIED On-Product sono marchi registrati della Wi-Fi Alliance.



■ Sezione Bluetooth

Sistema di comunicazioni:	Bluetooth versione 2.1 + EDR (Enhanced Data Rate)
Potenza di trasmissione:	Massimo 2,5 mW (Classe 2)
Intervallo massimo di comunicazione:	Circa 10 m in linea di vista*2
Banda di frequenza:	Banda 2,4 GHz
Schema di modulazione:	FHSS (Frequency-Hopping Spread Spectrum)
Profili supportati:	A2DP (Advanced Audio Distribution Profile) 1.2 AVRCP (Audio Video Remote Control Profile) 1.4
Codec corrispondente:	SBC, AAC
Gamma di trasmissione (A2DP):	20 Hz – 20.000 Hz

*2 L'effettivo intervallo di comunicazione varia a seconda dell'influenza di fattori quali gli ostacoli tra i dispositivi, le onde elettromagnetiche prodotte dai forni a microonde, l'elettricit  statica, telefoni cordless, sensibilit  di ricezione, le prestazioni dell'antenna, il sistema operativo, il software applicativo ecc.

■ Generale

Alimentazione:	CA 230 V, 50/60 Hz
Consumo di corrente:	650 W
Consumo di corrente in modalit� standby:	0,2 W
Consumo di corrente in modalit� CEC standby:	0,5 W
Consumo di corrente in modalit� standby di rete:	2,7 W

Per motivi di miglioramento del prodotto, le specifiche ed il design sono soggetti a modifiche senza preavviso.

■ Dimensioni (Unità : mm)

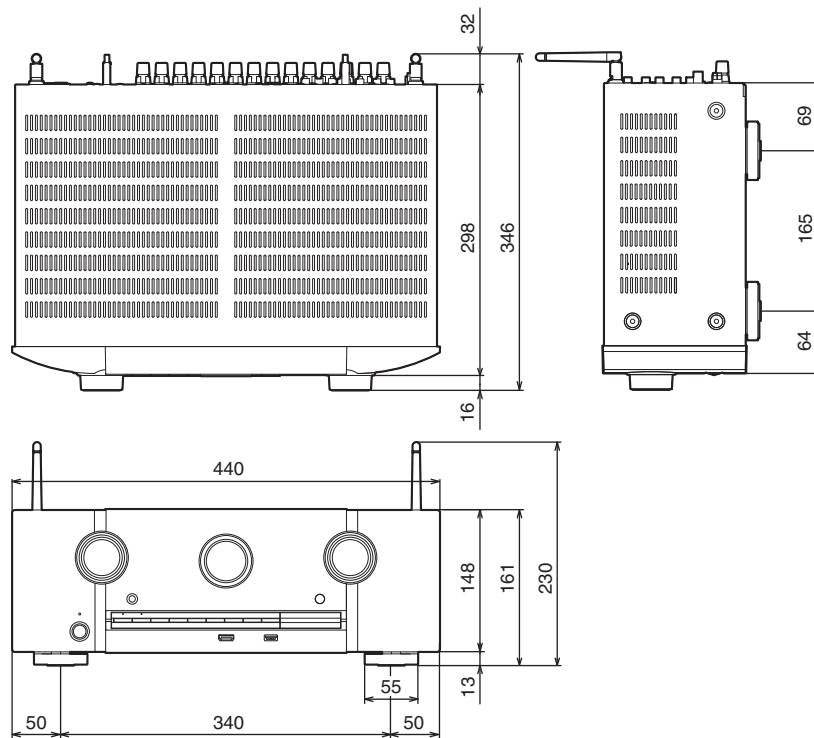

■ **Peso: 10 kg**

Indice analitico

Termini numerici

3D	243
4K	243
5.1 canali	31, 39
7.1 canali	31, 40

A

Aggiornamento firmware	217
AirPlay	103
Antenna FM/AM	61, 85
Assegna Ingresso	178
Assist. impostaz.	149
Associazione	80, 82
Audyssey Dynamic EQ®	259
Audyssey Dynamic Volume®	259
Audyssey MultEQ® XT	259
Auto Standby	213

B

Bi amplificazione	46
--------------------------------------	----

C

Circuito di protezione	267
Collegamento degli altoparlanti	27
Console per videogiochi	57
Controllo web	138
Conversione video	173, 246

D

Decoder	55
Display	17
Dispositivo Bluetooth	80
Dispositivo di controllo esterno	65
Dispositivo di memoria USB	59, 76
DLNA	265
Dolby Atmos	259

E

ECO Mode	211
----------------	-----

F

Favorites	109, 110
Formati audio	245, 248, 250, 251

H

HDCP	245
HDMI Controllo	130, 168

I

Immissione dei caratteri	151
Imp. Audyssey®	182
Impostazioni audio	147, 153
Impostazioni Audyssey	159, 184
Impostazioni dei diffusori	148, 182
Impostazioni di rete	203
Impostazioni generali	149, 211
Impostazioni ingressi	148, 178
Impostazioni video	147, 164
Impostazioni Wi-Fi	204
iPod	59, 71



**J**

JPEG 76, 99

**L**

LAN cablata 63, 204

Lettore Blu-ray Disc 56, 70

Lettore DVD 56, 70

**M**

Mappa menu 147

M-DAX 157

Modalità audio automatica 124

Modalità di Navigazione iPod 73

Modalità sound 119, 252, 253

Modalità sound diretta 125

Modalità sound Dolby 122, 260

Modalità sound DTS 123, 261

Modalità sound originale 124

Modalità sound PCM multicanale 123

Modalità sound stereo 125

Modo Foto 116

**N**

NAS 99

**P**

Pannello anteriore 14

Pannello posteriore 19

PC 99

Posizione di ascolto 182

Presentazione 111

Pure direct 120

**R**

Radio internet 95

Ricerca di testo 110

Ripristino delle impostazioni di fabbrica 242

Riproduzione casuale 75, 108

Riproduzione ripetuta 75, 108

Risoluzione dei problemi 226

**S**

Segnale di ingresso 256

Selezione video 115

Silenziamento 70

Sintonizzatore satellitare 55

Smart Select 135

Sorgente di ingresso 69

Spotify 106

Suggerimenti 224

**T**

Telecomando 23

Televisione digitale terrestre 55

Televisore 51, 52, 53

Timer di spegnimento 133

Tutte Zone stereo 117



**V**

Videocamera 57

Volume 70, 113

**Z**

ZONE2 48, 143



Licenza

Questa sezione descrive la licenza software usata per questa unità.

Per salvaguardare la correttezza del contenuto, viene usata la versione originale in lingua inglese.

■ Boost

<http://www.boost.org/>

Boost Software License – Version 1.0 – August 17th, 2003

Permission is hereby granted, free of charge, to any person or organization obtaining a copy of the software and accompanying documentation covered by this license (the “Software”) to use, reproduce, display, distribute, execute, and transmit the Software, and to prepare derivative works of the Software, and to permit third-parties to whom the Software is furnished to do so, all subject to the following:

The copyright notices in the Software and this entire statement, including the above license grant, this restriction and the following disclaimer, must be included in all copies of the Software, in whole or in part, and all derivative works of the Software, unless such copies or derivative works are solely in the form of machine-executable object code generated by a source language processor.

THE SOFTWARE IS PROVIDED “AS IS”, WITHOUT WARRANTY OF ANY KIND, EXPRESS OR IMPLIED, INCLUDING BUT NOT LIMITED TO THE WARRANTIES OF MERCHANTABILITY, FITNESS FOR A PARTICULAR PURPOSE, TITLE AND NON-INFRINGEMENT. IN NO EVENT SHALL THE COPYRIGHT HOLDERS OR ANYONE DISTRIBUTING THE SOFTWARE BE LIABLE FOR ANY DAMAGES OR OTHER LIABILITY, WHETHER IN CONTRACT, TORT OR OTHERWISE, ARISING FROM, OUT OF OR IN CONNECTION WITH THE SOFTWARE OR THE USE OR OTHER DEALINGS IN THE SOFTWARE.

■ Expat

<http://www.jclark.com/xml/expat.html>

Expat License. Copyright (c) 1998, 1999, 2000 Thai Open Source Software Center Ltd

Permission is hereby granted, free of charge, to any person obtaining a copy of this software and associated documentation files (the “Software”), to deal in the Software without restriction, including without limitation the rights to use, copy, modify, merge, publish, distribute, sublicense, and/or sell copies of the Software, and to permit persons to whom the Software is furnished to do so, subject to the following conditions:

The above copyright notice and this permission notice shall be included in all copies or substantial portions of the Software.

THE SOFTWARE IS PROVIDED “AS IS”, WITHOUT WARRANTY OF ANY KIND, EXPRESS OR IMPLIED, INCLUDING BUT NOT LIMITED TO THE WARRANTIES OF MERCHANTABILITY, FITNESS FOR A PARTICULAR PURPOSE AND NON-INFRINGEMENT. IN NO EVENT SHALL THE AUTHORS OR COPYRIGHT HOLDERS BE LIABLE FOR ANY CLAIM, DAMAGES OR OTHER LIABILITY, WHETHER IN AN ACTION OF CONTRACT, TORT OR OTHERWISE, ARISING FROM, OUT OF OR IN CONNECTION WITH THE SOFTWARE OR THE USE OR OTHER DEALINGS IN THE SOFTWARE.

■ FastDelegate

<http://www.codeproject.com/KB/cpp/FastDelegate.aspx>

THE WORK (AS DEFINED BELOW) IS PROVIDED UNDER THE TERMS OF THIS CODE PROJECT OPEN LICENSE (“LICENSE”). THE WORK IS PROTECTED BY COPYRIGHT AND/OR OTHER APPLICABLE LAW. ANY USE OF THE WORK OTHER THAN AS AUTHORIZED UNDER THIS LICENSE OR COPYRIGHT LAW IS PROHIBITED.

BY EXERCISING ANY RIGHTS TO THE WORK PROVIDED HEREIN, YOU ACCEPT AND AGREE TO BE BOUND BY THE TERMS OF THIS LICENSE. THE AUTHOR GRANTS YOU THE RIGHTS CONTAINED HEREIN IN CONSIDERATION OF YOUR ACCEPTANCE OF SUCH TERMS AND CONDITIONS. IF YOU DO NOT AGREE TO ACCEPT AND BE BOUND BY THE TERMS OF THIS LICENSE, YOU CANNOT MAKE ANY USE OF THE WORK.

Definitions. "Articles" means, collectively, all articles written by Author which describes how the Source Code and Executable Files for the Work may be used by a user.

"Author" means the individual or entity that offers the Work under the terms of this License.

"Derivative Work" means a work based upon the Work or upon the Work and other pre-existing works.

"Executable Files" refer to the executables, binary files, configuration and any required data files included in the Work.

"Publisher" means the provider of the website, magazine, CD-ROM, DVD or other medium from or by which the Work is obtained by You.

"Source Code" refers to the collection of source code and configuration files used to create the Executable Files.

"Standard Version" refers to such a Work if it has not been modified, or has been modified in accordance with the consent of the Author, such consent being in the full discretion of the Author.

"Work" refers to the collection of files distributed by the Publisher, including the Source Code, Executable Files, binaries, data files, documentation, whitepapers and the Articles.

"You" is you, an individual or entity wishing to use the Work and exercise your rights under this License.

Fair Use/Fair Use Rights. Nothing in this License is intended to reduce, limit, or restrict any rights arising from fair use, fair dealing, first sale or other limitations on the exclusive rights of the copyright owner under copyright law or other applicable laws.

License Grant. Subject to the terms and conditions of this License, the Author hereby grants You a worldwide, royalty-free, non-exclusive, perpetual (for the duration of the applicable copyright) license to exercise the rights in the Work as stated below: You may use the standard version of the Source Code or Executable Files in Your own applications.

You may apply bug fixes, portability fixes and other modifications obtained from the Public Domain or from the Author. A Work modified in such a way shall still be considered the standard version and will be subject to this License.

You may otherwise modify Your copy of this Work (excluding the Articles) in any way to create a Derivative Work, provided that You insert a prominent notice in each changed file stating how, when and where You changed that file.

You may distribute the standard version of the Executable Files and Source Code or Derivative Work in aggregate with other (possibly commercial) programs as part of a larger (possibly commercial) software distribution.

The Articles discussing the Work published in any form by the author may not be distributed or republished without the Author's consent. The author retains copyright to any such Articles. You may use the Executable Files and Source Code pursuant to this License but you may not repost or republish or otherwise distribute or make available the Articles, without the prior written consent of the Author.

Any subroutines or modules supplied by You and linked into the Source Code or Executable Files this Work shall not be considered part of this Work and will not be subject to the terms of this License.

Patent License. Subject to the terms and conditions of this License, each Author hereby grants to You a perpetual, worldwide, non-exclusive, no-charge, royalty-free, irrevocable (except as stated in this section) patent license to make, have made, use, import, and otherwise transfer the Work.

Restrictions. The license granted in Section 3 above is expressly made subject to and limited by the following restrictions: You agree not to remove any of the original copyright, patent, trademark, and attribution notices and associated disclaimers that may appear in the Source Code or Executable Files.

You agree not to advertise or in any way imply that this Work is a product of Your own.

The name of the Author may not be used to endorse or promote products derived from the Work without the prior written consent of the Author.

You agree not to sell, lease, or rent any part of the Work. This does not restrict you from including the Work or any part of the Work inside a larger software distribution that itself is being sold. The Work by itself, though, cannot be sold, leased or rented.

You may distribute the Executable Files and Source Code only under the terms of this License, and You must include a copy of, or the Uniform Resource Identifier for, this License with every copy of the Executable Files or Source Code You distribute and ensure that anyone receiving such Executable Files and Source Code agrees that the terms of this License apply to such Executable Files and/or Source Code. You may not offer or impose any terms on the Work that alter or restrict the terms of this License or the recipients' exercise of the rights granted hereunder. You may not sublicense the Work. You must keep intact all notices that refer to this License and to the disclaimer of warranties. You may not distribute the Executable Files or Source Code with any technological measures that control access or use of the Work in a manner inconsistent with the terms of this License.

You agree not to use the Work for illegal, immoral or improper purposes, or on pages containing illegal, immoral or improper material. The Work is subject to applicable export laws. You agree to comply with all such laws and regulations that may apply to the Work after Your receipt of the Work.

Representations, Warranties and Disclaimer. THIS WORK IS PROVIDED "AS IS", "WHERE IS" AND "AS AVAILABLE", WITHOUT ANY EXPRESS OR IMPLIED WARRANTIES OR CONDITIONS OR GUARANTEES. YOU, THE USER, ASSUME ALL RISK IN ITS USE, INCLUDING COPYRIGHT INFRINGEMENT, PATENT INFRINGEMENT, SUITABILITY, ETC. AUTHOR EXPRESSLY DISCLAIMS ALL EXPRESS, IMPLIED OR STATUTORY WARRANTIES OR CONDITIONS, INCLUDING WITHOUT LIMITATION, WARRANTIES OR CONDITIONS OF MERCHANTABILITY, MERCHANTABLE QUALITY OR FITNESS FOR A PARTICULAR PURPOSE, OR ANY WARRANTY OF TITLE OR NON-INFRINGEMENT, OR THAT THE WORK (OR ANY PORTION THEREOF) IS CORRECT, USEFUL, BUG-FREE OR FREE OF VIRUSES. YOU MUST PASS THIS DISCLAIMER ON WHENEVER YOU DISTRIBUTE THE WORK OR DERIVATIVE WORKS.

Indemnity. You agree to defend, indemnify and hold harmless the Author and the Publisher from and against any claims, suits, losses, damages, liabilities, costs, and expenses (including reasonable legal or attorneys' fees) resulting from or relating to any use of the Work by You.

Limitation on Liability. EXCEPT TO THE EXTENT REQUIRED BY APPLICABLE LAW, IN NO EVENT WILL THE AUTHOR OR THE PUBLISHER BE LIABLE TO YOU ON ANY LEGAL THEORY FOR ANY SPECIAL, INCIDENTAL, CONSEQUENTIAL, PUNITIVE OR EXEMPLARY DAMAGES ARISING OUT OF THIS LICENSE OR THE USE OF THE WORK OR OTHERWISE, EVEN IF THE AUTHOR OR THE PUBLISHER HAS BEEN ADVISED OF THE POSSIBILITY OF SUCH DAMAGES.

Termination.

This License and the rights granted hereunder will terminate automatically upon any breach by You of any term of this License. Individuals or entities who have received Derivative Works from You under this License, however, will not have their licenses terminated provided such individuals or entities remain in full compliance with those licenses. Sections 1, 2, 6, 7, 8, 9, 10 and 11 will survive any termination of this License.

If You bring a copyright, trademark, patent or any other infringement claim against any contributor over infringements You claim are made by the Work, your License from such contributor to the Work ends automatically.

Subject to the above terms and conditions, this License is perpetual (for the duration of the applicable copyright in the Work). Notwithstanding the above, the Author reserves the right to release the Work under different license terms or to stop distributing the Work at any time; provided, however that any such election will not serve to withdraw this License (or any other license that has been, or is required to be, granted under the terms of this License), and this License will continue in full force and effect unless terminated as stated above.

Publisher. The parties hereby confirm that the Publisher shall not, under any circumstances, be responsible for and shall not have any liability in respect of the subject matter of this License. The Publisher makes no warranty whatsoever in connection with the Work and shall not be liable to You or any party on any legal theory for any damages whatsoever, including without limitation any general, special, incidental or consequential damages arising in connection to this license. The Publisher reserves the right to cease making the Work available to You at any time without notice

Miscellaneous

This License shall be governed by the laws of the location of the head office of the Author or if the Author is an individual, the laws of location of the principal place of residence of the Author.

If any provision of this License is invalid or unenforceable under applicable law, it shall not affect the validity or enforceability of the remainder of the terms of this License, and without further action by the parties to this License, such provision shall be reformed to the minimum extent necessary to make such provision valid and enforceable.



No term or provision of this License shall be deemed waived and no breach consented to unless such waiver or consent shall be in writing and signed by the party to be charged with such waiver or consent.

This License constitutes the entire agreement between the parties with respect to the Work licensed herein. There are no understandings, agreements or representations with respect to the Work not specified herein. The Author shall not be bound by any additional provisions that may appear in any communication from You. This License may not be modified without the mutual written agreement of the Author and You

libogg

<http://www.xiph.org/ogg/>

Copyright (c) 2002, Xiph.org Foundation

Redistribution and use in source and binary forms, with or without modification, are permitted provided that the following conditions are met:

- Redistributions of source code must retain the above copyright notice, this list of conditions and the following disclaimer.
- Redistributions in binary form must reproduce the above copyright notice, this list of conditions and the following disclaimer in the documentation and/or other materials provided with the distribution.
- Neither the name of the Xiph.org Foundation nor the names of its contributors may be used to endorse or promote products derived from this software without specific prior written permission.

THIS SOFTWARE IS PROVIDED BY THE COPYRIGHT HOLDERS AND CONTRIBUTORS "AS IS" AND ANY EXPRESS OR IMPLIED WARRANTIES, INCLUDING, BUT NOT LIMITED TO, THE IMPLIED WARRANTIES OF MERCHANTABILITY AND FITNESS FOR A PARTICULAR PURPOSE ARE DISCLAIMED. IN NO EVENT SHALL THE FOUNDATION OR CONTRIBUTORS BE LIABLE FOR ANY DIRECT, INDIRECT, INCIDENTAL, SPECIAL, EXEMPLARY, OR CONSEQUENTIAL DAMAGES (INCLUDING, BUT NOT LIMITED TO, PROCUREMENT OF SUBSTITUTE GOODS OR SERVICES; LOSS OF USE, DATA, OR PROFITS; OR BUSINESS INTERRUPTION) HOWEVER CAUSED AND ON ANY THEORY OF LIABILITY, WHETHER IN CONTRACT, STRICT LIABILITY, OR TORT (INCLUDING NEGLIGENCE OR OTHERWISE) ARISING IN ANY WAY OUT OF THE USE OF THIS SOFTWARE, EVEN IF ADVISED OF THE POSSIBILITY OF SUCH DAMAGE.

libvorbis

<http://www.xiph.org/vorbis/>

Copyright (c) 2002-2004 Xiph.org Foundation

Redistribution and use in source and binary forms, with or without modification, are permitted provided that the following conditions are met:

- Redistributions of source code must retain the above copyright notice, this list of conditions and the following disclaimer.
- Redistributions in binary form must reproduce the above copyright notice, this list of conditions and the following disclaimer in the documentation and/or other materials provided with the distribution.
- Neither the name of the Xiph.org Foundation nor the names of its contributors may be used to endorse or promote products derived from this software without specific prior written permission.

THIS SOFTWARE IS PROVIDED BY THE COPYRIGHT HOLDERS AND CONTRIBUTORS "AS IS" AND ANY EXPRESS OR IMPLIED WARRANTIES, INCLUDING, BUT NOT LIMITED TO, THE IMPLIED WARRANTIES OF MERCHANTABILITY AND FITNESS FOR A PARTICULAR PURPOSE ARE DISCLAIMED. IN NO EVENT SHALL THE FOUNDATION OR CONTRIBUTORS BE LIABLE FOR ANY DIRECT, INDIRECT, INCIDENTAL, SPECIAL, EXEMPLARY, OR CONSEQUENTIAL DAMAGES (INCLUDING, BUT NOT LIMITED TO, PROCUREMENT OF SUBSTITUTE GOODS OR SERVICES; LOSS OF USE, DATA, OR PROFITS; OR BUSINESS INTERRUPTION) HOWEVER CAUSED AND ON ANY THEORY OF LIABILITY, WHETHER IN CONTRACT, STRICT LIABILITY, OR TORT (INCLUDING NEGLIGENCE OR OTHERWISE) ARISING IN ANY WAY OUT OF THE USE OF THIS SOFTWARE, EVEN IF ADVISED OF THE POSSIBILITY OF SUCH DAMAGE.

Tremolo

<http://wss.co.uk/pinknoise/tremolo>

Copyright (C) 2002 – 2009 Xiph.org Foundation Changes Copyright (C) 2009 – 2010 Robin Watts for Pinknoise Productions Ltd

Redistribution and use in source and binary forms, with or without modification, are permitted provided that the following conditions are met:

- Redistributions of source code must retain the above copyright notice, this list of conditions and the following disclaimer.
- Redistributions in binary form must reproduce the above copyright notice, this list of conditions and the following disclaimer in the documentation and/or other materials provided with the distribution.
- Neither the name of the Xiph.org Foundation nor the names of its contributors may be used to endorse or promote products derived from this software without specific prior written permission.

THIS SOFTWARE IS PROVIDED BY THE COPYRIGHT HOLDERS AND CONTRIBUTORS "AS IS" AND ANY EXPRESS OR IMPLIED WARRANTIES, INCLUDING, BUT NOT LIMITED TO, THE IMPLIED WARRANTIES OF MERCHANTABILITY AND FITNESS FOR A PARTICULAR PURPOSE ARE DISCLAIMED. IN NO EVENT SHALL THE FOUNDATION OR CONTRIBUTORS BE LIABLE FOR ANY DIRECT, INDIRECT, INCIDENTAL, SPECIAL, EXEMPLARY, OR CONSEQUENTIAL DAMAGES (INCLUDING, BUT NOT LIMITED TO, PROCUREMENT OF SUBSTITUTE GOODS OR SERVICES; LOSS OF USE, DATA, OR PROFITS; OR BUSINESS INTERRUPTION) HOWEVER CAUSED AND ON ANY THEORY OF LIABILITY, WHETHER IN CONTRACT, STRICT LIABILITY, OR TORT (INCLUDING NEGLIGENCE OR OTHERWISE) ARISING IN ANY WAY OUT OF THE USE OF THIS SOFTWARE, EVEN IF ADVISED OF THE POSSIBILITY OF SUCH DAMAGE.

■ Tremor

<http://wiki.xiph.org/index.php/Tremor>

Copyright (c) 2002, Xiph.org Foundation

Redistribution and use in source and binary forms, with or without modification, are permitted provided that the following conditions are met:

- Redistributions of source code must retain the above copyright notice, this list of conditions and the following disclaimer.
- Redistributions in binary form must reproduce the above copyright notice, this list of conditions and the following disclaimer in the documentation and/or other materials provided with the distribution.
- Neither the name of the Xiph.org Foundation nor the names of its contributors may be used to endorse or promote products derived from this software without specific prior written permission.

THIS SOFTWARE IS PROVIDED BY THE COPYRIGHT HOLDERS AND CONTRIBUTORS "AS IS" AND ANY EXPRESS OR IMPLIED WARRANTIES, INCLUDING, BUT NOT LIMITED TO, THE IMPLIED WARRANTIES OF MERCHANTABILITY AND FITNESS FOR A PARTICULAR PURPOSE ARE DISCLAIMED. IN NO EVENT SHALL THE FOUNDATION OR CONTRIBUTORS BE LIABLE FOR ANY DIRECT, INDIRECT, INCIDENTAL, SPECIAL, EXEMPLARY, OR CONSEQUENTIAL DAMAGES (INCLUDING, BUT NOT LIMITED TO, PROCUREMENT OF SUBSTITUTE GOODS OR SERVICES; LOSS OF USE, DATA, OR PROFITS; OR BUSINESS INTERRUPTION) HOWEVER CAUSED AND ON ANY THEORY OF LIABILITY, WHETHER IN CONTRACT, STRICT LIABILITY, OR TORT (INCLUDING NEGLIGENCE OR OTHERWISE) ARISING IN ANY WAY OUT OF THE USE OF THIS SOFTWARE, EVEN IF ADVISED OF THE POSSIBILITY OF SUCH DAMAGE.

■ Mersenne Twister

<http://www.math.sci.hiroshima-u.ac.jp/~m-mat/MT/MT2002/CODES/mt19937ar.c>

Copyright (C) 1997 – 2002, Makoto Matsumoto and Takuji Nishimura,
All rights reserved.

Redistribution and use in source and binary forms, with or without modification, are permitted provided that the following conditions are met:

Redistributions of source code must retain the above copyright notice, this list of conditions and the following disclaimer.

Redistributions in binary form must reproduce the above copyright notice, this list of conditions and the following disclaimer in the documentation and/or other materials provided with the distribution.

The names of its contributors may not be used to endorse or promote products derived from this software without specific prior written permission.



THIS SOFTWARE IS PROVIDED BY THE COPYRIGHT HOLDERS AND CONTRIBUTORS "AS IS" AND ANY EXPRESS OR IMPLIED WARRANTIES, INCLUDING, BUT NOT LIMITED TO, THE IMPLIED WARRANTIES OF MERCHANTABILITY AND FITNESS FOR A PARTICULAR PURPOSE ARE DISCLAIMED. IN NO EVENT SHALL THE COPYRIGHT OWNER OR CONTRIBUTORS BE LIABLE FOR ANY DIRECT, INDIRECT, INCIDENTAL, SPECIAL, EXEMPLARY, OR CONSEQUENTIAL DAMAGES (INCLUDING, BUT NOT LIMITED TO, PROCUREMENT OF SUBSTITUTE GOODS OR SERVICES; LOSS OF USE, DATA, OR PROFITS; OR BUSINESS INTERRUPTION) HOWEVER CAUSED AND ON ANY THEORY OF LIABILITY, WHETHER IN CONTRACT, STRICT LIABILITY, OR TORT (INCLUDING NEGLIGENCE OR OTHERWISE) ARISING IN ANY WAY OUT OF THE USE OF THIS SOFTWARE, EVEN IF ADVISED OF THE POSSIBILITY OF SUCH DAMAGE.

■ zlib

<http://www.zlib.net/>

zlib.h -- interface of the "zlib" general purpose compression library version 1.2.3, July 18th, 2005

Copyright (C) 1995 – 2004 Jean-loup Gailly and Mark Adler

This software is provided "as-is", without any express or implied warranty. In no event will the authors be held liable for any damages arising from the use of this software.

Permission is granted to anyone to use this software for any purpose, including commercial applications, and to alter it and redistribute it freely, subject to the following restrictions:

The origin of this software must not be misrepresented; you must not claim that you wrote the original software. If you use this software in a product, an acknowledgment in the product documentation would be appreciated but is not required.

Altered source versions must be plainly marked as such, and must not be misrepresented as being the original software.

This notice may not be removed or altered from any source distribution.

Jean-loup Gailly jloup@gzip.org, Mark Adler madler@alumni.caltech.edu

■ cURL

<http://curl.haxx.se>

COPYRIGHT AND PERMISSION NOTICE

Copyright (c) 1996 – 2011, Daniel Stenberg, <daniel@haxx.se>.

All rights reserved.

Permission to use, copy, modify, and distribute this software for any purpose with or without fee is hereby granted, provided that the above copyright notice and this permission notice appear in all copies.

THE SOFTWARE IS PROVIDED "AS IS", WITHOUT WARRANTY OF ANY KIND, EXPRESS OR IMPLIED, INCLUDING BUT NOT LIMITED TO THE WARRANTIES OF MERCHANTABILITY, FITNESS FOR A PARTICULAR PURPOSE AND NONINFRINGEMENT OF THIRD PARTY RIGHTS. IN NO EVENT SHALL THE AUTHORS OR COPYRIGHT HOLDERS BE LIABLE FOR ANY CLAIM, DAMAGES OR OTHER LIABILITY, WHETHER IN AN ACTION OF CONTRACT, TORT OR OTHERWISE, ARISING FROM, OUT OF OR IN CONNECTION WITH THE SOFTWARE OR THE USE OR OTHER DEALINGS IN THE SOFTWARE.

Except as contained in this notice, the name of a copyright holder shall not be used in advertising or otherwise to promote the sale, use or other dealings in this Software without prior written authorization of the copyright holder.

■ c-ares

<http://c-ares.haxx.se>

Copyright 1998 by the Massachusetts Institute of Technology.

Permission to use, copy, modify, and distribute this software and its documentation for any purpose and without fee is hereby granted, provided that the above copyright notice appear in all copies and that both that copyright notice and this permission notice appear in supporting documentation, and that the name of M.I.T. not be used in advertising or publicity pertaining to distribution of the software without specific, written prior permission. M.I.T. makes no representations about the suitability of this software for any purpose. It is provided "as is" without express or implied warranty.



■ Informazioni sulla licenza relativa al software utilizzato nell'unità

Informazioni sulla licenza GPL (GNU-General Public License), LGPL (GNU Lesser General Public License)

Questo prodotto utilizza software GPL/LGPL e software sviluppato da altre società.

Dopo l'acquisto del prodotto, è possibile procurarsi, modificare o distribuire il codice sorgente del software GPL/LGPL utilizzato nel prodotto.

Marantz fornisce il codice sorgente in base alle licenze GPL e LPGL al costo effettivo previa richiesta al centro assistenza clienti.

Si noti tuttavia che Marantz non fornisce alcuna garanzia in merito al codice sorgente.

Non offre inoltre alcun supporto per il contenuto del codice sorgente.



www.marantz.com

You can find your nearest authorized distributor or dealer on our website.

marantz[®] is a registered trademark.

3520 10444 00AMA

Copyright © 2016 D&M Holdings Inc. All Rights Reserved.