

marantz®

Model SA-KI RUBY Instrukcja obsługi

Odtwarzacz Super Audio CD

Na jednej stronie arkusza papieru można wydrukować więcej niż jedną stronę dokumentu PDF.

Spis treści

Akcesoria	2
Informacje o pilocie zdalnego sterowania	2
Wkładanie baterii	2
Zakres działania pilota zdalnego sterowania	2
Funkcje	3
Dźwięk wysokiej jakości	3
Wysoka wydajność	3
Nazwy elementów i ich funkcje	4
Panel przedni	4
Wyświetlacz	5
Panel tylny	6
Pilot zdalnego sterowania	7
Połączenia	8
Podłączenie do wzmacniacza	8
Podłączanie do urządzenia z cyfrowymi wejściami audio	8
Podłączenie do urządzenia ze złączami cyfrowego wyjścia audio	9
Podłącz pamięć USB do portu USB	9
Podłączanie komputera PC lub Mac	9
Podłączanie urządzeń wyposażonych w gniazda zdalnego sterowania	10
Podłączenie	10
Ustawienie	10
Podłączanie do urządzenia wyposażonego w timer	10
Podłączanie przewodu zasilającego	10





Odtwarzanie	11
Operacje podstawowe	11
Włączanie urządzenia	11
Wybór trybu odtwarzanego nośnika	11
Wyłączanie wyświetlacza i lampki oświetlającej	11
Trwałe wyłączenie lampki oświetlającej	11
Wyłączenie cyfrowych sygnałów wyjściowych	12
Ustawianie warstwy odtwarzania o najwyższym priorytecie dla płyt Super Audio CD	12
Odtwarzanie płyt CD/Super Audio CD	13
Odtwarzanie płyt CD/Super Audio CD	13
Odtwarzanie ścieżek w określonej kolejności (Odtwarzanie programowe)	14
Odtwarzanie płyt CD i DVD z danymi	15
Odtwarzanie plików	15
Odtwarzanie z urządzenia pamięci USB	16
Odtwarzanie plików zapisanych w urządzeniu pamięci USB	16
Korzystanie z przetwornika C/A	18
Podłączanie i odtwarzanie z komputera (USB-DAC)	18
Podłączanie i odtwarzanie z urządzenia cyfrowego (koncentryczne/optyczne)	22
Określanie żądanej jakości dźwięku	22
Przełączanie charakterystyk filtra	22

Ustawienia	23
Mapa menu	23
Operacje w menu	23
Phones	24
HP AMP Gain	24
Resume Play	24
AutoStandby	24
Timer Play	24
Wskazówki	25
Wskazówki	26
Rozwiązywanie problemów	27
Dodatek	31
Odtwarzane nośniki	31
Płyty	31
Urządzenie pamięci USB	33
Kolejność odtwarzania plików muzycznych	34
Informacje o płytach i plikach	34
Uwagi na temat obchodzenia się z nośnikami	34
Wkładanie dysku	34
Jak obchodzić się z nośnikami	35
Czyszczenie płyt	35
Przetwornik C/A	36
Specyfikacje obsługiwanych formatów audio	36
Wyjaśnienie pojęć	36
Informacje o znakach handlowych	37
Dane techniczne	38
Indeks	40

Dziękujemy za zakup tego urządzenia marki Marantz. W celu zapewnienia właściwej obsługi, przeczytaj dokładnie niniejszą instrukcję i obsługuj urządzenie zgodnie ze wskazówkami w niej zawartymi. Po przeczytaniu instrukcji należy zachować na przyszłość.

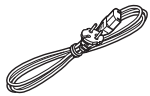
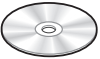
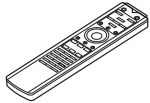
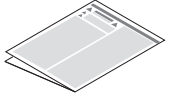
Akcesoria

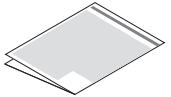
Sprawdź, czy następujące elementy są dostarczone wraz z urządzeniem.

 Skrócona instrukcja obsługi	 Przewód zasilania
 CD-ROM (Instrukcja obsługi)	 Pilot zdalnego sterowania (RC005PMSA)
 Zasady bezpieczeństwa	 Baterie R03/AAA
 Uwagi dotyczące baterii	 Przewód audio
	 Przewód zdalnego sterowania

Informacje o pilocie zdalnego sterowania

Wkładanie baterii

1 Zdejmij tylną osłonę zgodnie z kierunkiem strzałki.

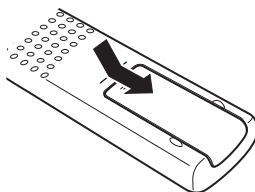

2 Włóż prawidłowo dwie baterie do komory baterii, tak jak pokazano na ilustracji.

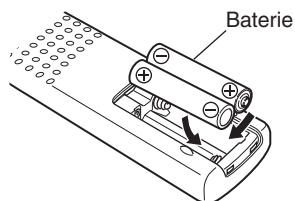

3 Załóż z powrotem tylną osłonę.

UWAGA

- Aby zapobiec uszkodzeniom lub wyciekom baterii:
 - Nie używaj nowych baterii razem ze starymi.
 - Nie używaj razem różnych typów baterii.
- Wyjmij baterie, jeżeli pilot nie będzie używany przez dłuższy czas.
- W przypadku wycieku baterii, dokładnie wytrzyj przedział baterii i włóż nowe baterie.

Zakres działania pilota zdalnego sterowania

Chcąc sterować urządzeniem za pomocą pilota zdalnego sterowania, nakieruj pilota na odbiornik sygnału zdalnego sterowania znajdujący się w tym urządzeniu.

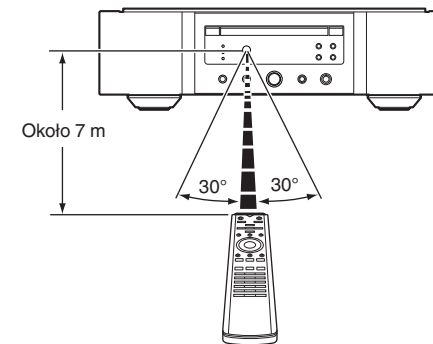

Funkcje

Dźwięk wysokiej jakości

- **Transformator toroidalny**
Odtwarzacz jest wyposażony w transformator toroidalny wytwarzający mniej drgań i mniejszym rozproszeniem strumienia magnetycznego w porównaniu z konwencjonalnymi transformatorami zasilającymi. Materiały i proces produkcji rdzenia pierścieniowego są ściśle kontrolowane, aby zmniejszyć poziom drgań, natomiast dodatkowy pierścień na obwodzie transformatora zmniejsza poziom rozproszenia strumienia elektromagnetycznego.
- **Kondensator zaporowy o dużej pojemności**
W skład obwodu zasilania wchodzi kondensator o dużej pojemności wynoszącej 4700 µF, który wybrano specjalnie ze względu na jego własności akustyczne.
- **Kondensatory warstwowe i elektrolityczne najwyższej jakości**
Urządzenie jest wyposażone w kondensatory warstwowe i elektrolityczne najwyższej jakości, z którymi można w szczególności spotkać się w modelach najwyższej marki.
- **Charakteryzujący się niskim szumem filtr o niskich zniekształceniach oraz bardzo szybki wzmacniacz wyjściowy typu HDAM®SA3**
- **Dwuwarstwowa obudowa**
- **Wysokiej jakości złącza analogowego wyjścia audio**
- **Wysokiej klasy obwód słuchawek**
W wysokiej klasy obwodzie słuchawek zastosowano wzmacniacz HDAM®SA2, który pozwala na uzyskanie doskonałego odsłuchu w warunkach ciszy nocnej lub w innych podobnych sytuacjach.
- **Izolacja**
Aby zapobiec pogorszeniu jakości dźwięku z powodu zakłóceń ze strony urządzeń zewnętrznych po podłączeniu tego urządzenia do takich urządzeń jak komputery, obwód masy wejścia cyfrowego jest odizolowany od obwodu audio.
- **Funkcja wyłączenia napędu optycznego**
Jeżeli wybierane jest wejście USB-DAC, koncentryczne lub optyczne, to po wyłączeniu napędu uzyskać można wysoką jakość dźwięku odtwarzanego za pomocą urządzenia.

Wysoka wydajność

- **Wyposażony w funkcję USB-DAC w celu wspomaganie odtwarzania ze źródeł dźwięku o wysokiej rozdzielczości**
To urządzenie obsługuje odtwarzanie formatów audio o wysokiej rozdzielczości, takich jak pliki DSD (2,8/5,6/11,2 MHz) i PCM do 384 kHz/32 bity. Zapewnia to wysokiej jakości odtwarzanie plików o wysokiej rozdzielczości na tym urządzeniu z komputera przez złącze USB-B.
- **Możliwość stosowania jako przetwornik C/A**
Cyfrowe sygnały wejściowe audio z urządzenia zewnętrznego lub komputera do tego urządzenia mogą zostać przekształcone i wyprowadzone jako sygnały analogowe za pomocą przetwornika C/A tego urządzenia.
- **Obsługa źródeł dźwięku o wysokiej rozdzielczości zapisanych na płytach**
Prezentowane urządzenie umożliwia odtwarzanie plików MP3, WMA, AAC, WAV, FLAC, Apple Lossless, AIFF i DSD zapisanych na płytach DVD-R/-RW/+R/+RW lub CD-R/-RW.
- **Odtwarza urządzenia z pamięcią USB (MP3/WMA/AAC/WAV/FLAC/Apple Lossless/AIFF/DSD)**
Można odtwarzać pliki dźwiękowe zapisane na urządzeniach pamięci masowej USB podłączając to urządzenie pamięci masowej USB do portu USB.
- **Funkcja wyłączenia obwodu urządzenia peryferyjnego zmniejsza możliwość wystąpienia zakłóceń sygnału wyjściowego audio**
Aby zminimalizować zakłócenia przenikające do wyjściowego analogowego sygnału dźwiękowego z obwodów peryferyjnych, urządzenie jest wyposażone w funkcję odcinania obwodów peryferyjnych, która odłącza obwód wyjścia cyfrowego, wyświetlacz i lampkę podświetlenia.

- **Funkcja przełączania charakterystyki filtra**
Podczas odsłuchu w trybie CD/DAC można wybrać jedną z dwóch charakterystyk filtra, co pozwala uzyskać najlepsze brzmienie muzyki.

Nazwy elementów i ich funkcje

Panel przedni

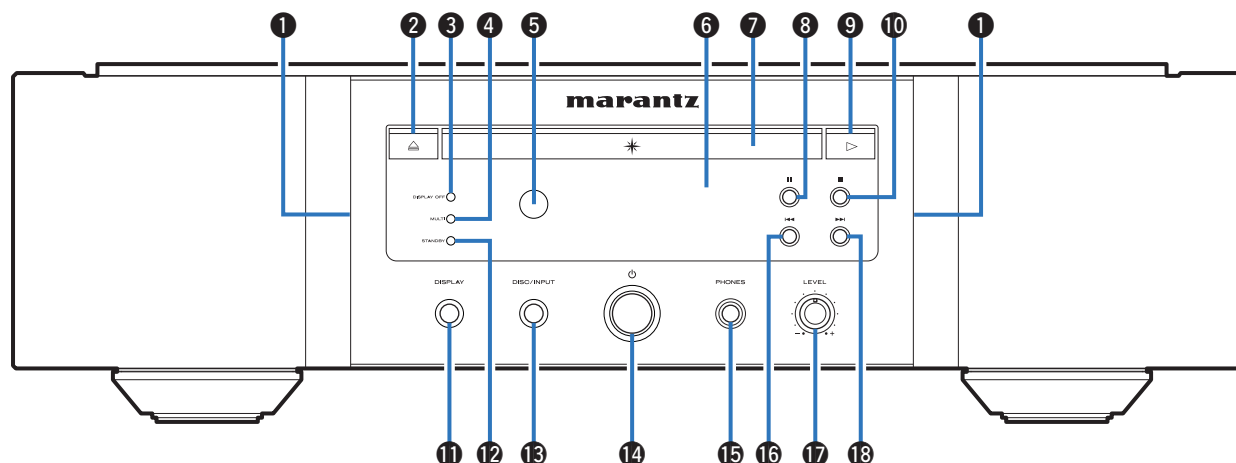

1 Lampka podświetlenia

Lampka podświetlenia świeci się (na niebiesko).

2 Przycisk otwarcia/zamknięcia szuflady na płytę (▲)

Służy do zamknięcia lub otwarcia szuflady na płytę. (📖 str. 13)

3 Wskaźnik DISPLAY OFF

Świeci się po wyłączeniu wyświetlacza. (📖 str. 11)

4 Wskaźnik MULTI

Ten wskaźnik świeci, gdy zostanie wybrany obszar wielokanałowy płyty Super Audio CD. (📖 str. 12)

5 Czujnik zdalnego sterowania

Odbiera sygnał z pilota zdalnego sterowania. (📖 str. 2)

6 Wyświetlacz

Służy do wyświetlania rozmaitych informacji. (📖 str. 5)

7 Szuflada na płytę

Służy do wkładania płyty. (📖 str. 13)

8 Przycisk wstrzymania odtwarzania (||)

Wstrzymuje odtwarzanie.

9 Przycisk odtwarzania (▶)

Rozpocznie się odtwarzanie.

10 Przycisk zatrzymania (■)

Zatrzymuje odtwarzanie.

11 Przycisk DISPLAY

Służy do włączania/wyłączania wyświetlacza. Naciśnij i przytrzymaj, aby włączyć lub wyłączyć lampkę podświetlenia.

12 Wskaźnik STANDBY

Sygnalizuje stan zasilania w następujący sposób:

- Włączone : Wył.
- Tryb oczekiwania : Kolor czerwony
- Gdy zasilanie jest Wyłączone: Wył.

13 Przycisk DISC/INPUT

Użyj, aby wybrać tryb odtwarzania nośnika. (📖 str. 11)

14 Przycisk zasilania (⏻)

Służy do włączania/wyłączania zasilania. (📖 str. 11)

15 Gniazdo słuchawek (PHONES)

Do podłączenia słuchawek.

UWAGA

- Aby nie spowodować uszkodzenia słuchu podczas słuchania z użyciem słuchawek, nie zwiększaj gwałtownie poziomu głośności.

16 Przycisk Odtwarzania z szybkim przewijaniem do tyłu/przechodzenia do tyłu (⏮)

Powrót do początku obecnie odtwarzanego utworu. Naciśnij i przytrzymaj, aby przewijać utwór do tyłu.

17 Pokrętko głośności słuchawek (LEVEL)

Służy do regulacji głośności w słuchawkach.

18 Przycisk odtwarzania z szybkim przewijaniem do przodu/przechodzenia do przodu (⏭)

Odtwarza następny utwór. Naciśnij i przytrzymaj, aby przewijać utwór do przodu.

Wyświetlacz

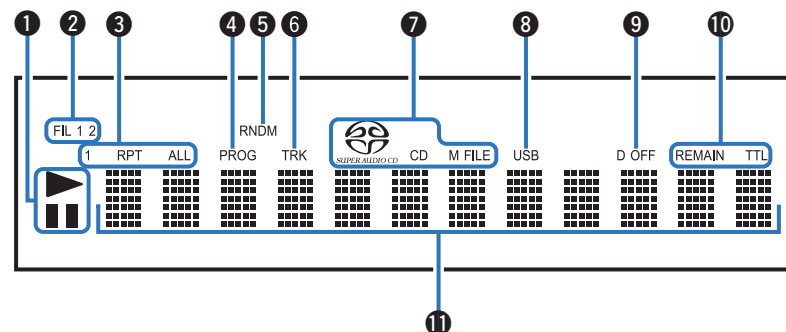

❶ Wskaźniki trybu odtwarzania

- ▶ : Świeci się podczas odtwarzania.
- : Świeci się podczas wstrzymania odtwarzania.

❷ Wskaźniki filtra (FIL 1 2)

Ten wskaźnik pokazuje, który filtr (Filter 1 lub Filter 2) został wybrany. (👉 str. 22)

❸ Wskaźniki trybu odtwarzania wielokrotnego

Świeci się zgodnie z wybranym ustawieniem trybu odtwarzania wielokrotnego.

❹ Wskaźnik programu (PROG)

Świeci się podczas odtwarzania programowego.

❺ Wskaźnik odtwarzania losowego (RNDM)

Świeci się podczas odtwarzania losowego.

❻ Wskaźnik numeru utworu (TRK)

Świeci się podczas wyświetlania numeru utworu.

❼ Wskaźniki typu płyty

Wyświetlają typ odtwarzanej płyty.

“M FILE” zapala się, gdy odtwarzana jest płyta CD-R/-RW lub DVD-R/-RW/+R/+RW.

❽ Wskaźnik USB

Ten wskaźnik zapala się, kiedy “USB” jest ustawiony na tryb odtwarzania nośnika.

❾ Wskaźnik wyłączenia wyjścia cyfrowego (D OFF)

Świeci się po wprowadzeniu ustawienia wyłączenia cyfrowego sygnału wyjściowego. (👉 str. 12)

❿ Wskaźniki wyświetlania czasu

REMAIN : Ten wskaźnik świeci, gdy jest wyświetlany czas, jaki pozostał do końca odtwarzania utworu.

TTL : Ten wskaźnik świeci, gdy jest wyświetlany całkowity pozostały czas odtwarzania.

⓫ Wyświetlacz informacyjny

Wyświetla informacje o płycie, czasy odtwarzania itp.

Panel tylny

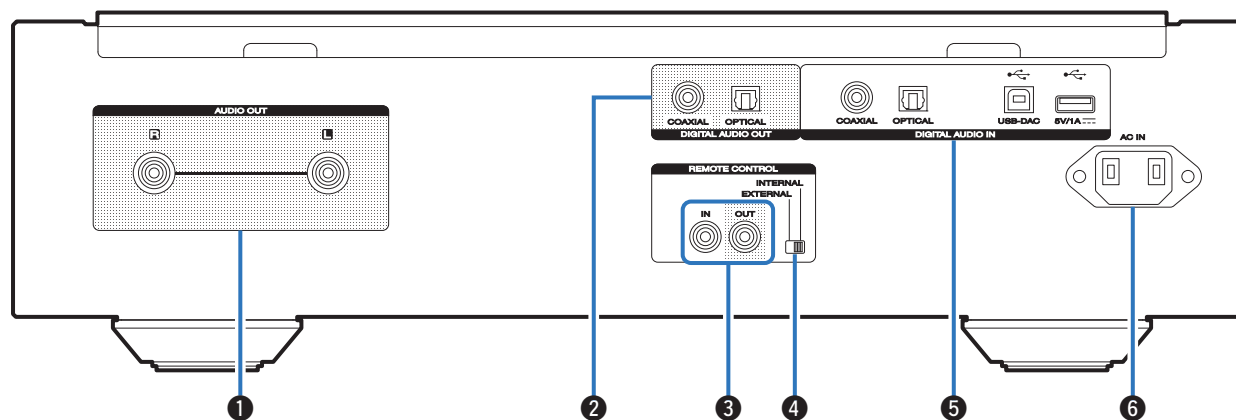
**1 Złącza AUDIO OUT**

Służą do podłączania urządzeń wyposażonych w wejścia dźwięku analogowego lub zewnętrznego wzmacniacza mocy. (👉 str. 8)

2 Złącza DIGITAL AUDIO OUT

Służą do podłączania amplitunera lub przetwornika cyfrowo-analogowego wyposażonego w złącza wejść cyfrowych. (👉 str. 8)

3 Złącza REMOTE CONTROL

Służą do podłączania wzmacniacza firmy Marantz zgodnego z funkcją zdalnego sterowania. (👉 str. 10)

4 Przełącznik EXTERNAL/INTERNAL

Ustaw ten przełącznik w pozycji "EXTERNAL", aby obsługiwać urządzenie poprzez wycelowanie pilota we wzmacniacz podłączony do tego urządzenia przy użyciu połączenia zdalnego sterowania. (👉 str. 10)

5 Złącza DIGITAL AUDIO IN

Użyj, aby podłączyć urządzenie ze złączami cyfrowego wyjścia audio (współosiowe/optyczne) lub aby podłączyć pamięć USB lub komputera.

- "Podłączenie do urządzenia ze złączami cyfrowego wyjścia audio" (👉 str. 9)
- "Podłącz pamięć USB do portu USB" (👉 str. 9)
- "Podłączanie komputera PC lub Mac" (👉 str. 9)

6 Wejście AC (AC IN)

Do podłączania przewodu zasilania. (👉 str. 10)

Pilot zdalnego sterowania

❑ Obsługa omawianego urządzenia

Aby włączyć odtwarzacz CD, naciśnij przycisk REMOTE MODE CD w celu przełączenia pilota zdalnego sterowania w tryb sterowania odtwarzaczem CD.

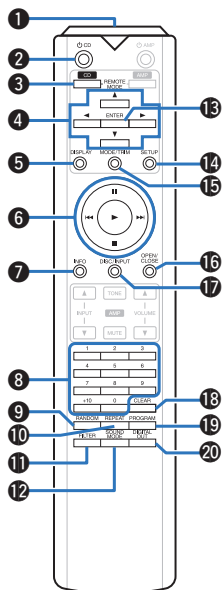

- ❶ **Nadajnik sygnału zdalnego sterowania**
Nadaje sygnał z pilota zdalnego sterowania. (👉 str. 2)
- ❷ **Przycisk zasilania (⏻ CD)**
Służy do włączania/wyłączania zasilania (przełączenia w tryb czuwania). (👉 str. 11)
- ❸ **Przycisk wyboru trybu pilota (REMOTE MODE CD)**
Umożliwia przełączenie pilota zdalnego sterowania w tryb sterowania odtwarzaczem CD.
- ❹ **Przyciski kursora (⬆️⬇️⬅️⬇️)**
Służą do wyboru elementów.
- ❺ **Przycisk DISPLAY**
Służy do włączania/wyłączania wyświetlacza. Naciśnij i przytrzymaj, aby włączyć lub wyłączyć lampkę podświetlenia.
- ❻ **Przyciski systemowe**
Służą do obsługi funkcji związanych z odtwarzaniem.

- ❼ **Przycisk informacyjny (INFO)**
Służy do przełączania informacji o utworze, widocznych na wyświetlaczu podczas odtwarzania.
- ❽ **Przyciski numeryczne (0 – 9, +10)**
Służą do wprowadzania cyfr do urządzenia.
- ❾ **Przycisk RANDOM**
Służy do włączania lub wyłączenia odtwarzania losowego.
- ❿ **Przycisk REPEAT**
Służy do włączania lub wyłączenia odtwarzania wielokrotnego.
- ⓫ **Przycisk FILTER**
Służy do włączania/wyłączania charakterystyk filtra. (👉 str. 22)
- ⓬ **Przycisk SOUND MODE**
Służy do przełączania odtwarzanej warstwy płyty Super Audio CD.
- ⓭ **Przycisk ENTER**
Określa wybór.
- ⓮ **Przycisk SETUP**
Powoduje wyświetlenie menu ustawień na ekranie. (👉 str. 23)
- ⓯ **Przycisk MODE/TRIM**
Służy do przełączania trybu odtwarzania.
- ⓰ **Przycisk OPEN/CLOSE**
Służy do zamknięcia lub otwarcia szuflady na płycie. (👉 str. 13)
- ⓱ **Przycisk DISC/INPUT**
Użyj, aby wybrać tryb odtwarzania nośnika. (👉 str. 11)
- ⓲ **Przycisk CLEAR**
Służy do anulowania rejestracji programu odtwarzania. (👉 str. 14)
- ⓳ **Przycisk PROGRAM**
Służy do ustawienia odtwarzania programowego. (👉 str. 14)
- ⓴ **Przycisk DIGITAL OUT**
Służy do włączania lub wyłączenia cyfrowego audio. (👉 str. 12)

❑ Obsługa wzmacniacza

Wzmacniacz firmy Marantz może być obsługiwany. Aby włączyć wzmacniacz, naciśnij przycisk REMOTE MODE AMP w celu przełączenia pilota zdalnego sterowania w tryb sterowania AMP.

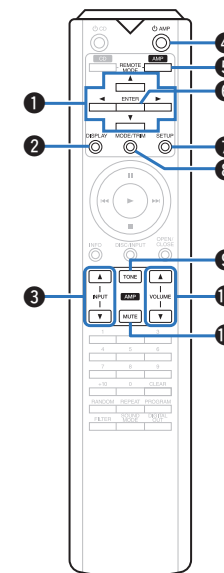

- ❶ **Przyciski kursora (⬆️⬇️⬅️⬇️)**
- ❷ **Przycisk DISPLAY**
- ❸ **Przyciski wyboru źródła sygnału (INPUT⬆️⬇️)**
- ❹ **Przycisk zasilania (⏻ AMP)**
- ❺ **Przycisk wyboru trybu pilota (REMOTE MODE AMP)**
- ❻ **Przycisk ENTER**
- ❼ **Przycisk SETUP**
- ❽ **Przycisk MODE/TRIM**
- ❾ **Przycisk TONE**
- ❿ **Przyciski VOLUME (⬆️⬇️)**
- ⓫ **Przycisk MUTE**



- Pilot zdalnego sterowania może nie obsługiwać wszystkich produktów.

Połączenia

Spis treści





Podłączenie do wzmacniacza	8
Podłączanie do urządzenia z cyfrowymi wejściami audio	8
Podłączenie do urządzenia ze złączami cyfrowego wyjścia audio	9
Podłącz pamięć USB do portu USB	9
Podłączanie komputera PC lub Mac	9
Podłączanie urządzeń wyposażonych w gniazda zdalnego sterowania	10
Podłączanie do urządzenia wyposażonego w timer	10
Podłączanie przewodu zasilającego	10

UWAGA

- Nie należy podłączać przewodu zasilania przed dokonaniem wszystkich połączeń sygnałowych.
- Kable zasilające nie mogą być splątane z kablami sygnałowymi. Mogłoby to powodować występowanie szumów.

Przewody używane do połączeń

Przygotuj kable niezbędne do podłączenia żądanych urządzeń.

Przewód audio (w zestawie)	
Przewód zdalnego sterowania (w zestawie)	
Przewód optyczny (sprzedawany oddzielnie)	
Cyfrowy przewód koncentryczny (sprzedawany oddzielnie)	
Przewód USB (sprzedawany oddzielnie)	

Podłączenie do wzmacniacza

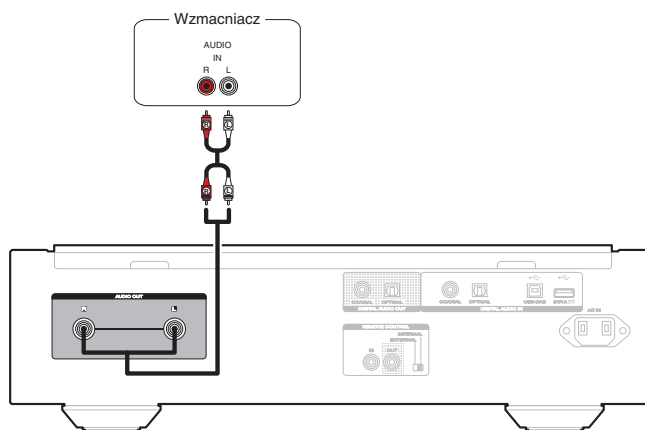

UWAGA

- Nie wolno podłączać wtyczek zwierających do złączy wyjściowych przedwzmacniacza (AUDIO OUT). Grozi to uszkodzeniem.

Podłączanie do urządzenia z cyfrowymi wejściami audio

Można odtwarzać cyfrowy sygnał audio po podłączeniu odtwarzacza do amplitunera AV lub przetwornika cyfrowo-analogowego, wyposażonego w cyfrowy zacisk audio.

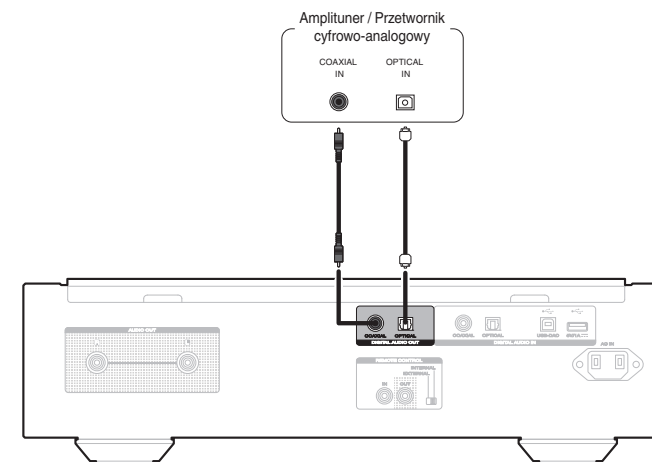

UWAGA

- Cyfrowe wyjście audio wyłącza się podczas odtwarzania warstwy HD płyt Super Audio CD i plików DSD.
- Cyfrowe wyjście audio wyłącza się podczas odtwarzania plików DSD oraz liniowych sygnałów PCM o częstotliwości próbkowania 352,8/384 kHz za pomocą przetwornika C/A tego urządzenia.
- Nie wolno podłączać wtyczek zwierających do złącza wyjściowego przedwzmacniacza (DIGITAL AUDIO OUT (COAXIAL)). Grozi to uszkodzeniem.

Podłączenie do urządzenia ze złączami cyfrowego wyjścia audio

Użyj tego połączenia, aby wysyłać cyfrowe sygnały audio do tego urządzenia i konwertować sygnały do odtwarzania za pomocą przetwornika C/A tego urządzenia. (🔗 str. 18)

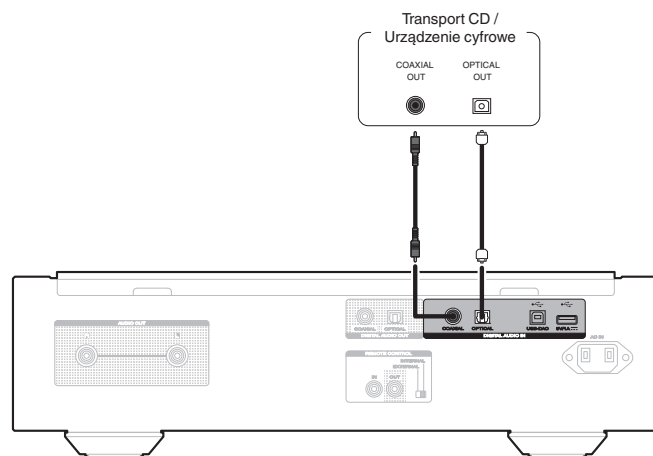

UWAGA

- Złącze DIGITAL AUDIO IN (COAXIAL) wyposażono we wtyczkę z krótkimi bolcami. Zatyczkę należy zdjąć, aby podłączyć do urządzenia zewnętrznego. Zatyczkę należy umieścić w bezpiecznym miejscu, tak aby jej nie zgubić.

❑ Specyfikacje obsługiwanych formatów audio

Patrz "Przetwornik C/A" (🔗 str. 36).

Podłącz pamięć USB do portu USB

Instrukcje postępowania opisano w "Odtwarzanie z pamięci USB". (🔗 str. 16)

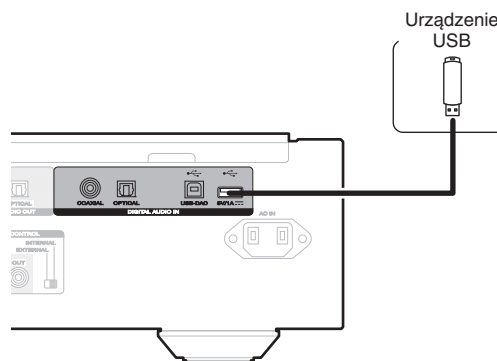

- Firma Marantz nie gwarantuje, że wszystkie urządzenia pamięci masowej będą działały oraz że będą prawidłowo zasilane. W przypadku korzystania z przenośnego dysku twardego USB (HDD) dostarczanego z własnym zasilaczem sieciowym, należy skorzystać z tego zasilacza.

UWAGA

- Pamięci USB nie działają poprzez koncentrator USB.
- Nie ma możliwości używania amplitunera po podłączeniu komputera za pomocą kabla USB i portu USB.
- Do podłączenia urządzenia magazynującego USB nie stosuj kabli przedłużających. Może to powodować zakłócenia pracy innych urządzeń.

Podłączanie komputera PC lub Mac

Poprzez podłączenie komputera do portu USB-DAC na panelu tylnym urządzenia przy pomocy dostępnego w sprzedaży kabla USB, to urządzenie może zostać użyte jako przetwornik C/A. (🔗 str. 18)

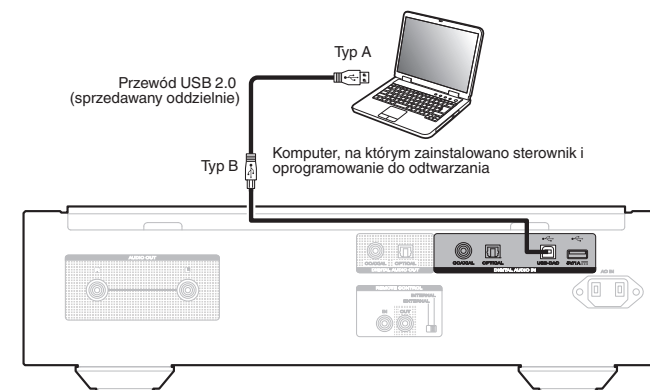

- Przed podłączeniem urządzenia do komputera za pomocą USB, na komputerze należy zainstalować sterowniki. (🔗 str. 18)
- Należy pobrać sterownik ze strony SA-KI RUBY z witryny internetowej Marantz.

UWAGA

- W celu podłączenia do komputera należy użyć kabla o maksymalnej długości 3 m.

Podłączanie urządzeń wyposażonych w gniazda zdalnego sterowania

Gdy urządzenie jest podłączone do wzmacniacza firmy Marantz, jest sterowane sygnałami zdalnego sterowania wysyłanymi ze wzmacniacza.

Następnie należy skonfigurować "Podłączenie" i "Ustawienie".

Podłączenie

Połącz złącze REMOTE CONTROL IN tego urządzenia ze złączem REMOTE CONTROL OUT wzmacniacza przy użyciu dostarczonego przewodu złącza pilota.

Ustawienie

Ustaw przełącznik EXTERNAL/INTERNAL w pozycji "EXTERNAL".

- To ustawienie spowoduje wyłączenie odbiornika sygnałów zdalnego sterowania w urządzeniu.
- Chcąc sterować urządzeniem, nakieruj pilota na odbiornik sygnału zdalnego sterowania znajdujący się we wzmacniaczu.



- Aby używać samego urządzenia, które nie jest podłączone do wzmacniacza, ustaw przełącznik w pozycji "INTERNAL".

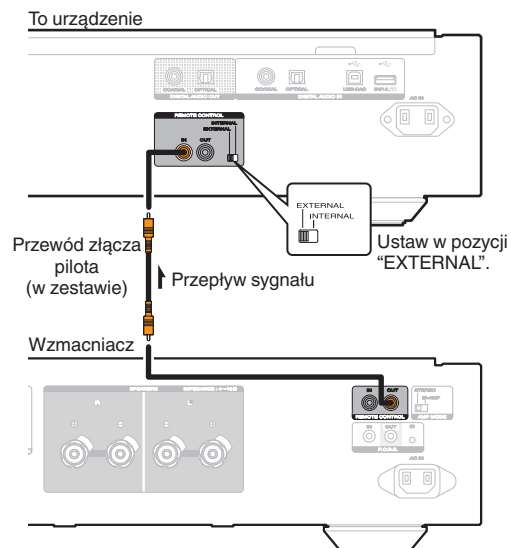

Podłączanie do urządzenia wyposażonego w timer

Urządzenie obsługuje funkcję odtwarzania z timerem po podłączeniu do niego wzmacniacza i urządzenia wyposażonego w timer. ("Timer Play" (🔧 str. 24))

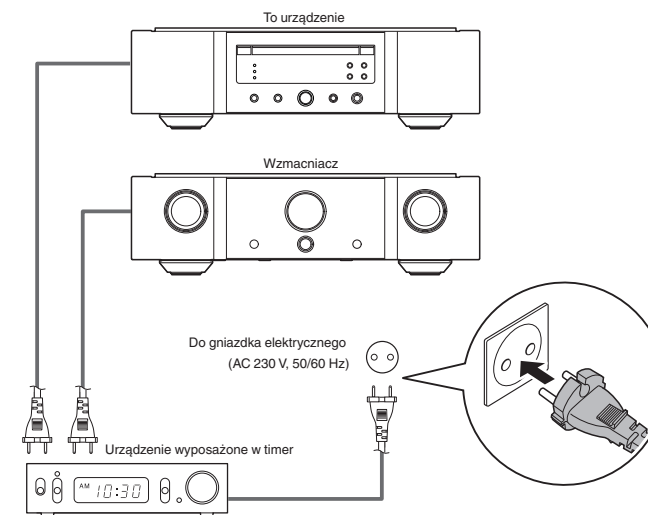

Podłączanie przewodu zasilającego

Po wykonaniu wszystkich połączeń włóż wtyczkę zasilania do gniazda sieciowego.

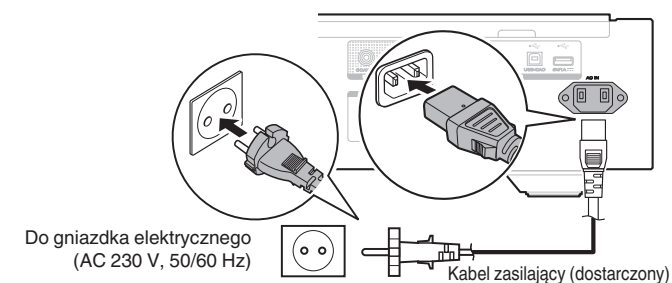

Odtwarzanie

Spis treści

Operacje podstawowe	11
Odtwarzanie płyt CD/Super Audio CD	13
Odtwarzanie płyt CD i DVD z danymi	15
Odtwarzanie z urządzenia pamięci USB	16
Korzystanie z przetwornika C/A	18
Określanie żądanej jakości dźwięku	22

Operacje podstawowe

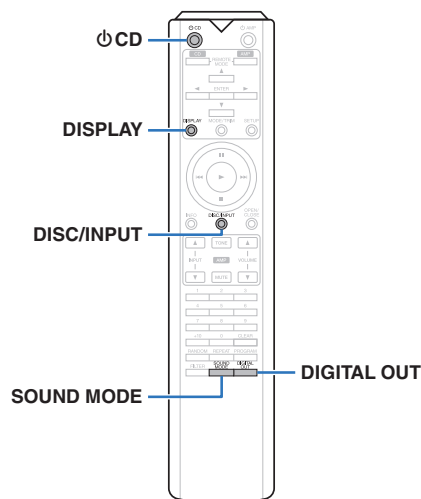

Włączanie urządzenia

1 Naciśnij przycisk **⏻** na tym urządzeniu, aby je włączyć.



- Naciśnij **⏻** CD na pilocie zdalnego sterowania, aby włączyć zasilanie z trybu czuwania.
- Zasilanie można również włączyć z poziomu trybu czuwania, naciskając przycisk **▶** na urządzeniu głównym.

Po przełączeniu urządzenia w tryb czuwania

1 Naciśnij przycisk **⏻** CD.
Urządzenie przełączy się do trybu czuwania, a wskaźnik STANDBY zaświeci się na czerwono.

UWAGA

- Nawet kiedy urządzenie znajduje się w trybie czuwania, niektóre układy są w dalszym ciągu zasilane. Przed opuszczeniem domu lub wyjazdem na dłuższy czas należy nacisnąć przycisk **⏻** na urządzeniu, aby wyłączyć zasilanie, albo odłączyć przewód zasilania.

Wybór trybu odtwarzanego nośnika

1 Naciśnij przycisk **DISC/INPUT**, aby wybrać tryb odtwarzania nośnika.

Disc (Domyślne):	Wybierz odtwarzanie płyty.
USB:	Wybierz odtwarzanie z urządzenia pamięci USB.
USB-DAC:	Odtwarza pliki audio na komputerze.
Coaxial:	Odtwarza dźwięk z urządzenia podłączonego do złącza COAXIAL.
Optical:	Odtwarza dźwięk z urządzenia podłączonego do złącza OPTICAL.



- Można także wybrać tryb odtwarzanego nośnika, naciskając przycisk **DISC/INPUT** na urządzeniu.

Wyłączanie wyświetlacza i lampki oświetlającej

Obwód wyświetlacza może zostać wyłączony, aby zminimalizować zakłócenia generowane przez wyświetlacz i obwód wyświetlacza na analogowym wyjściu audio.

1 W trakcie odtwarzania naciśnij przycisk **DISPLAY**.

Po każdym naciśnięciu przycisku **DISPLAY** wyświetlacz LCD i lampka podświetlenia (niebieska) są jednocześnie włączane/wyłączane.



- Gdy wyświetlacz jest wyłączony, świeci wskaźnik "DISPLAY OFF".
- W przypadku naciśnięcia przycisku **DISPLAY** w dowolnej chwili, ale nie podczas odtwarzania, wyświetlacz i lampka podświetlenia (niebieska) nie wyłączą się.

Trwałe wyłączenie lampki oświetlającej

Za pomocą następującej procedury można trwale wyłączyć lampkę podświetlenia bez względu na stan wyświetlacza (włączony/wyłączony).

1 Naciśnij i przytrzymaj przycisk **DISPLAY** przez co najmniej dwie sekundy, aż do chwili zaświecenia wyświetlacza.

Naciśnij i przytrzymaj przycisk **DISPLAY** przez co najmniej dwie sekundy, gdy lampka jest wyłączona, aby przywrócić normalne ustawienie.

Wyłączenie cyfrowych sygnałów wyjściowych

Wyłączenie cyfrowego sygnału wyjściowego audio powoduje osłabienie źródła zakłóceń, które wpływają na jakość dźwięku, umożliwiając podwyższenie jakości jego odtwarzania.

1 Naciśnij przycisk DIGITAL OUT.

Każdorazowe naciśnięcie tego przycisku włącza i wyłącza cyfrowy sygnał wyjściowy audio.

- Gdy wyjście cyfrowe jest wyłączone, na wyświetlaczu świeci się wskaźnik "D OFF".

Ustawianie warstwy odtwarzania o najwyższym priorytecie dla płyt Super Audio CD

Można ustawić warstwę, która otrzyma priorytet po włożeniu płyty.

1 Naciśnij przycisk DISC/INPUT, aby przełączyć tryb odtwarzania nośnika na "Disc".

2 Sprawdź, czy nie jest włożona żadna płyta.

- Przełączenie warstwy po włożeniu płyty spowoduje przełączenie warstwy odtwarzania tej płyty, ale ustawienie warstwy odtwarzania o najwyższym priorytecie nie zmieni się.

3 Naciśnij przycisk SOUND MODE i wybierz żądaną warstwę.

STEREO (Domyślne):	Odtwarzany jest obszar dwukanałowy z płyty Super Audio CD.
MULTI:	Odtwarzany jest obszar wielokanałowy z płyty Super Audio CD. Wyjście analogowe tego urządzenia podaje przetworzony (downmix) sygnał dwukanałowy.
CD:	Odtwarzana jest warstwa CD z płyty Super Audio CD.



- Po dokonaniu ustawienia i włożeniu płyty zostanie wyświetlona zawartość ustawionej warstwy.
- Jeżeli płyta nie posiada warstwy ustawionej jako warstwa z priorytetem odtwarzania, zostanie wyświetlona automatycznie zawartość innej dostępnej warstwy.
- To ustawienie zostaje zapisane w pamięci i nie jest kasowane nawet po otwarciu lub zamknięciu szuflady na płytę lub wyłączeniu zasilania. Aby zmienić ustawienie, powtórz powyższą procedurę.
- Warstwy z priorytetem odtwarzania nie można ustawić, kiedy jest włożona płyta lub gdy na wyświetlaczu jest widoczny napis "Open".
- Jeśli dla płyty nie ustawiono obszaru i warstwy, stosowana jest następująca kolejność priorytetów odtwarzania:

- ① STEREO
- ② MULTI
- ③ CD

Odtwarzanie płyt CD/Super Audio CD

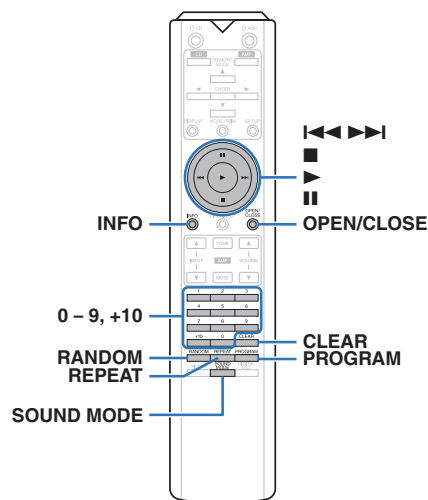

Odtwarzanie płyt CD/Super Audio CD

1 Naciśnij przycisk OPEN/CLOSE, aby włożyć płytę. (☞ str. 34)

Tryb odtwarzania nośnika jest automatycznie przełączany na "Disc".

- Można również otworzyć/zamknąć szufladę na płyty, naciskając przycisk ▲ na urządzeniu.
- Wyświetlacz można zamknąć również przez naciśnięcie przycisku ►. Spowoduje to automatyczne rozpoczęcie odtwarzania.

2 Podczas odtwarzania płyty Super Audio CD naciśnij przycisk SOUND MODE, aby ustawić warstwę odtwarzania. (☞ str. 12)

3 Naciśnij przycisk ►.

Zaświeci się wskaźnik ► na wyświetlaczu. Rozpocznie się odtwarzanie.

UWAGA

- Do szuflady na płyty nie wkładaj żadnych obcych przedmiotów. Może to doprowadzić do uszkodzenia urządzenia.
- Nie popychaj ręką szuflady na płyty, gdy zasilanie jest wyłączone. Może to doprowadzić do uszkodzenia urządzenia.

Przyciski obsługi	Funkcja
►	Odtwarzanie
	Wstrzymanie
■	Stop
◀◀, ▶▶	Przejdź do poprzedniej ścieżki / Przejdź do następnej ścieżki (Naciśnij i przytrzymaj) Szybko do tyłu / Szybko do przodu
0 - 9, +10	Wybór ścieżki
REPEAT	Odtwarzanie wielokrotne <ul style="list-style-type: none"> • Przełączanie pomiędzy powtarzaniem wszystkich ścieżek i powtarzaniem pojedynczej ścieżki.
RANDOM	Odtwarzanie losowe
INFO	Przełączanie wyświetlania czasu <ul style="list-style-type: none"> • Przełączanie między czasem bieżącego utworu, czasem pozostałym do zakończenia odtwarzania tego utworu i czasem pozostałym do zakończenia wszystkich utworów. • Czas wyświetlany na tym urządzeniu może różnić się od tego rzeczywistego czasu, ponieważ zostaje obliczony poprzez zaokrąglenie do 1 sekundy. <p>Na wyświetlaczu pojawiają się informacje tekstowe zapisane na płycie Super Audio CD.</p>

❑ Przetwarzanie wyświetlacza

Naciśnij przycisk INFO.

Wyświetlane są informacje tekstowe i czas zapisane wraz z utworem.

- Informacje tekstowe są wyświetlane tylko dla płyt Super Audio CD.
- Odtwarzacz może wyświetlić tylko następujące znaki:

ABCDEFGHIJKLMN**OP**QRSTUVWXYZ

abcdefghijklmn**op**qrstuvwxyz

0123456789

! " # \$ % & ; : < > ? @ \ [] _ ` | { } ~ ^ ' () * + , - . / =
(spacja)

❑ Płyty, które mogą być odtwarzane

- Patrz "Płyty". (🔍 str. 31)

❑ Odtwarzanie określonej ścieżki (wyszukiwanie bezpośrednie)

1 Za pomocą przycisków 0 – 9, +10 wybierz żądane utwory.

[Przykład]

Ścieżka 4:

Naciśnij przycisk 4, aby wybrać ścieżkę 4.

Ścieżka 12:

Aby wybrać utwór 12, naciśnij kolejno numery 1 i 2.

- Wprowadzony numer ścieżki jest ustawiany po około 1,5 sekundy od naciśnięcia przycisków numerycznych. Aby wybrać dwucyfrowy numer ścieżki, należy nacisnąć dwa przyciski numeryczne jeden po drugim.

Odtwarzanie ścieżek w określonej kolejności (Odtwarzanie programowe)

Można zaprogramować maksymalnie 20 ścieżek.

1 W trybie zatrzymania naciśnij przycisk PROGRAM.

Na wyświetlaczu zaświeci się wskaźnik "PROG".

2 Za pomocą przycisków 0 – 9, +10 wybierz żądane utwory.

[Przykład]

Ścieżka 4 : Naciśnij przycisk 4, aby wybrać ścieżkę 4.

Ścieżka 12 : Naciśnij kolejno przyciski 1 i 2, aby wybrać ścieżkę 12.

- Wprowadzony numer ścieżki jest ustawiany po około 1,5 sekundy od naciśnięcia przycisków numerycznych. Aby wybrać dwucyfrowy numer ścieżki, należy nacisnąć dwa przyciski numeryczne jeden po drugim.

3 Naciśnij przycisk ►.

Ścieżki zostaną odtworzone w zaprogramowanej kolejności.



- W trakcie odtwarzania programowego naciśnij przycisk REPEAT, aby wielokrotnie odtwarzać utwory w zaprogramowanej kolejności.

UWAGA

- Program jest kasowany po otwarciu szuflady albo po wyłączeniu zasilania.

❑ Sprawdzenie kolejności zaprogramowanych ścieżek

W trybie zatrzymania naciśnij przycisk ►►I.

Każdorazowe naciśnięcie przycisku ►►I spowoduje wyświetlenie ścieżek w zaprogramowanej kolejności.

❑ Kasowanie ostatniej ścieżki z programu

W trybie zatrzymania naciśnij przycisk CLEAR.

Każdorazowe naciśnięcie tego przycisku kasuje ostatnią ścieżkę z programu.

❑ Kasowanie wszystkich zaprogramowanych ścieżek

W trybie zatrzymania naciśnij przycisk PROGRAM.

Odtwarzanie płyt CD i DVD z danymi

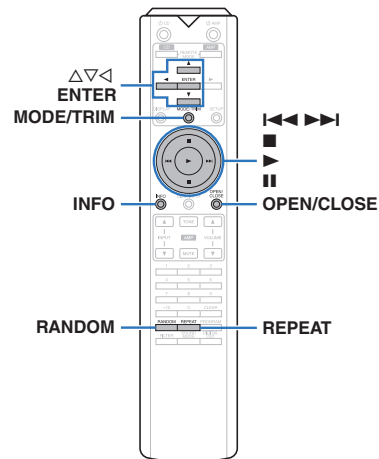

- Ta część zawiera informacje na temat odtwarzania plików muzycznych zapisanych na płytach CD-R/-RW lub DVD-R/-RW/+R/+RW.
- Istnieje wiele serwisów internetowych, z których można pobierać pliki muzyczne w formacie MP3 lub WMA (Windows Media® Audio). Pliki muzyczne pobrane z tych serwisów po nagraniu na płytę CD-R/-RW lub DVD-R/-RW/+R/+RW mogą być odtwarzane w tym urządzeniu.
- Poniżej podane są rodzaje formatów audio obsługiwanych przez urządzenie wraz ze specyfikacją. Szczegółowe informacje zawiera "Odtwarzane pliki". (👉 str. 32)

- **MP3/WMA/AAC/WAV/FLAC/Apple Lossless/AIFF/DSD**

UWAGA

- Nie można odtwarzać plików chronionych prawami autorskimi.
- Zależnie od programu użytego do nagrania płyty oraz innych warunków, niektóre pliki mogą nie być prawidłowo odtwarzane lub wyświetlane.

"Windows Media" oraz "Windows" są znakami handlowymi lub zarejestrowanymi znakami handlowymi Microsoft Corporation w USA oraz/lub innych krajach.

Odtwarzanie plików

1 Włóż płytę CD-R/-RW lub DVD-R/-RW/+R/+RW zawierającą pliki muzyczne do szuflady na płycie. (👉 str. 34)

- Naciśnij przycisk OPEN/CLOSE, aby otworzyć/zamknąć szufladę na płycie.

2 Używając przycisków $\Delta \nabla \triangleleft$, wybierz folder do odtworzenia, a następnie naciśnij przycisk ENTER.

3 Za pomocą przycisków $\Delta \nabla$ wybierz plik do odtworzenia, a następnie naciśnij przycisk ENTER.

Rozpocznie się odtwarzanie.

Przyciski obsługi	Funkcja
▶	Odtwarzanie
	Wstrzymanie
■	Zatrzymanie
◀▶▶▶	Przejdź do poprzedniej ścieżki / Przejdź do następnej ścieżki (Naciśnij i przytrzymaj przycisk) Szybko do tyłu / Szybko do przodu
◀	Przejsięcie o poziom wyżej w drzewie folderów
$\Delta \nabla$	Wybierz element
ENTER	Potwierdzenie wybranej pozycji / Odtwarzanie
MODE/TRIM	Wybierz zakres odtwarzania
RANDOM	Odtwarzanie losowe
REPEAT	Odtwarzanie wielokrotne <ul style="list-style-type: none"> • Przełączanie pomiędzy powtarzaniem wszystkich ścieżek i powtarzaniem pojedynczej ścieżki.
INFO	Przełączaj wyświetlacz pomiędzy obszarami czas odtwarzania, informacje tekstowe i format pliku.



- Aby rozpocząć odtwarzanie kolejnego pliku podczas odtwarzania płyty CD-R/CD-RW lub DVD-R/-RW/+R/+RW, na początku naciśnij \triangleleft , aby wyświetlić drzewo plików. Następnie użyj $\Delta \nabla$, aby wybrać plik do odtworzenia i naciśnij przycisk ENTER.

❑ Przełączanie wyświetlacza

W trakcie odtwarzania naciśnij przycisk INFO.

- Przełączaj wyświetlacz pomiędzy obszarami czas odtwarzania, informacje tekstowe i format pliku.
- Jeśli plik nie obsługuje informacji tekstowych lub nie zarejestrowano żadnych informacji o utworze, będzie wyświetlana nazwa pliku.
- Dostępne znaki prezentowane są poniżej:

```

ABCDEFGHIJKLMNPOQRSTUVWXYZ
abcdefghijklmnopqrstuvwxyz
0123456789
!"#$%&:;<>?@\[_`!{}~^'()*+,-./=
(spacja)

```

- Po załadowaniu płyty numery plików ustawiane są automatycznie.

❑ Pliki, które można odtwarzać

- Patrz "Odtwarzane pliki". (👉 str. 32)

❑ Przełączanie zakresu odtwarzania

W trybie zatrzymania naciśnij przycisk MODE/TRIM.

- Można ustawić zakres odtwarzania utworu.

Folder mode:	Odtwarzane są wszystkie pliki wybrane w wybranym folderze.
All mode:	Odtwarzane są wszystkie pliki na płycie.



- Hierarchia folderów nie jest wyświetlana, kiedy jako zakres odtwarzania ustawiono "All mode".

Odtwarzanie z urządzenia pamięci USB

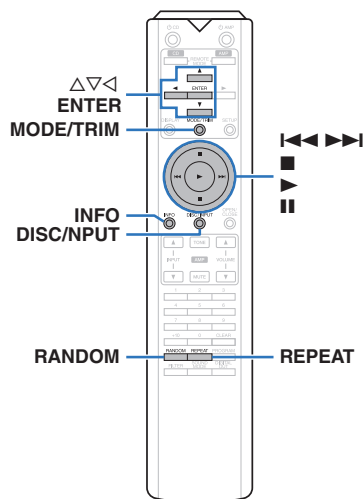

- Odtwarzanie plików muzycznych zapisanych na urządzeniu pamięci masowej USB.
- Amplituner może współpracować jedynie z pamięcią USB zgodną z klasą urządzeń do przechowywania masowego.
- Urządzenie jest zgodne z pamięcią USB w formacie "FAT16" lub "FAT32".
- Poniżej podane są rodzaje formatów audio obsługiwanych przez urządzenie wraz ze specyfikacją. Szczegóły znajdziesz w części "Urządzenie pamięci USB" (👉 str. 33).
 - MP3/WMA/AAC/WAV/FLAC/Apple Lossless/AIFF/DSD

Odtwarzanie plików zapisanych w urządzeniu pamięci USB

- 1** Podłącz pamięć USB do portu USB.
(👉 str. 9)
- 2** Naciśnij przycisk DISC/INPUT, aby przełączyć tryb odtwarzania nośnika na "USB".
 - Kiedy opcja menu "Resume Play" (👉 str. 24) jest włączona, odtwarzanie rozpoczyna się automatycznie.
- 3** Naciśnij przycisk ◀.
 - Plik/folder zostanie wyświetlony na wyświetlaczu urządzenia.
 - Listę plików/folderów można również wyświetlić, naciskając przycisk ■, aby przerwać odtwarzanie.
- 4** Przyciskami Δ∇ wybierz folder, a następnie naciśnij przycisk ENTER.
- 5** Posługując się przyciskami Δ∇ wybierz plik, a następnie naciśnij przycisk ENTER. Rozpocznie się odtwarzanie.

Przyciski obsługi	Funkcja
▶	Odtwarzanie
	Wstrzymanie
■	Stop
◀◀, ▶▶	Przejdź do poprzedniej ścieżki / Przejdź do następnej ścieżki (Naciśnij i przytrzymaj) Szybko do tyłu / Szybko do przodu
◀	Przejdźcie o poziom wyżej w drzewie folderów
Δ ∇	Wybierz element
ENTER	Potwierdzenie wybranej pozycji / Odtwarzanie
REPEAT	Odtwarzanie wielokrotne <ul style="list-style-type: none"> • Przełączanie pomiędzy powtarzaniem wszystkich ścieżek i powtarzaniem pojedynczej ścieżki.
RANDOM	Odtwarzanie losowe
MODE/TRIM	Włącz lub wyłącz tryb odtwarzania <ul style="list-style-type: none"> • Przełączanie pomiędzy trybem "Folder" a "All".
INFO	Pozwala przełączać pomiędzy obszarami czas odtwarzania i informacje tekstowe.

- Aby rozpocząć odtwarzanie kolejnego pliku podczas odtwarzania urządzenia pamięci masowej USB, na początku naciśnij ◀, aby wyświetlić drzewo plików. Następnie użyj Δ∇, aby wybrać plik do odtworzenia i naciśnij przycisk ENTER.

UWAGA

- Nie należy odłączać urządzenia pamięci masowej USB od urządzenia, kiedy wskaźnik komunikacji pamięci masowej USB miga. Może to spowodować uszkodzenie urządzenia pamięci masowej USB lub może uszkodzić pliki znajdujące się na urządzeniu pamięci masowej USB.
- Firma Marantz nie ponosi odpowiedzialności za straty lub uszkodzenia danych zarejestrowanych w urządzeniu USB w czasie, gdy urządzenie USB podłączone jest do amplitunera.

Przełączanie wyświetlacza

W trakcie odtwarzania naciśnij przycisk INFO.

- Pozwala przełączać pomiędzy obszarami czas odtwarzania i informacje tekstowe.
- Podczas odtwarzania plików WAV, AIFF lub DSD (.dff) są wyświetlane nazwa, numer i format pliku.
- Odtwarzacz może wyświetlić tylko następujące znaki:

ABCDEFGHIJKLMNOPQRSTUVWXYZ

abcdefghijklmnopqrstuvwxyz

0123456789

! " # \$ % & ; : < > ? @ \ [] _ ` | { } ~ ^ ' () * + , - . / =
(spacja)

- Zamiast znaków, których odtwarzacz nie potrafi wyświetlić, będą wyświetlane kropki (“.”).

Pliki, które można odtwarzać

Patrz “Urządzenie pamięci USB” (🔗 str. 33).

Przełączanie zakresu odtwarzania

W trybie zatrzymania naciśnij przycisk MODE/TRIM.

- Można ustawić zakres odtwarzania utworu.

Folder mode:	Odtwarzane są wszystkie pliki wybrane w wybranym folderze.
All mode:	Odtwarzane są wszystkie pliki na urządzeniu pamięci masowej USB.



- Hierarchia folderów nie jest wyświetlana, kiedy jako zakres odtwarzania ustawiono “All mode”.

Korzystanie z przetwornika C/A

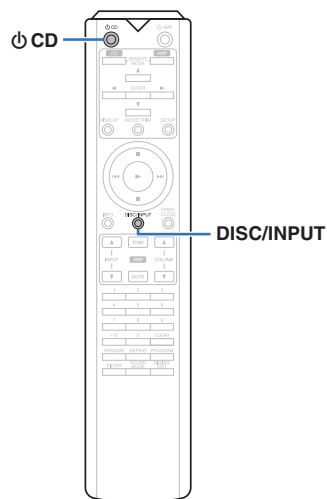

Cyfrowe sygnały wejściowe audio z urządzenia zewnętrznego lub komputera do tego urządzenia mogą zostać przekształcone i wyprowadzone jako sygnały analogowe za pomocą przetwornika cyfrowo/analogowego tego urządzenia. (Funkcja przetwornika C/A)

- DSD jest zarejestrowanym znakiem handlowym.
- Microsoft, Windows 7, Windows 8, Windows 8.1 oraz Windows 10 są znakami handlowymi lub zarejestrowanymi znakami handlowymi Microsoft Corporation w USA oraz/lub innych krajach.
- ASIO jest znakiem handlowym Steinberg Media Technologies GmbH.
- Apple, Macintosh i Mac OS są znakami handlowymi firmy Apple Inc., zarejestrowanymi w Stanach Zjednoczonych i innych krajach.

Podłączanie i odtwarzanie z komputera (USB-DAC)

Wbudowany przetwornik C/A pozwala cieszyć się dźwiękiem wysokiej jakości podczas przesyłania do tego urządzenia plików muzycznych z komputera przez połączenie USB.

- Przed podłączeniem urządzenia do komputera za pomocą USB, na komputerze należy zainstalować sterowniki.
- Sterownika nie trzeba instalować w systemie Mac OS.
- Do odtwarzania plików na komputerze można użyć dowolnego oprogramowania, które jest dostępne do zakupu lub pobrania.

❑ Komputer (wymagania systemowe)

System operacyjny

- Windows 7, Windows 8, Windows 8.1 lub Windows 10
- Mac OS X 10.10, 10.11 lub macOS 10.12

USB

- USB 2.0: USB High speed/USB Audio Class ver. 2.0

UWAGA

- Działanie tego urządzenia zostało przez nas sprawdzone z zachowaniem wymagania systemowe, ale nie gwarantuje to działania wszystkich systemów.

Windows OS Instalowanie dedykowanego sterownika (👉 str. 18)

Mac OS Ustawienia urządzenia audio (👉 str. 21)

❑ Instalowanie dedykowanego sterownika (tylko system operacyjny Windows)

❑ Instalowanie sterownika

1 Odłącz kabel USB łączący komputer i urządzenie.

- Sterownika nie można zainstalować prawidłowo, jeśli komputer jest połączony z urządzeniem przy użyciu kabla USB.
- Jeśli urządzenie i komputer są połączone kablem USB, a komputer został uruchomiony przed rozpoczęciem instalacji, odłącz kabel USB i uruchom ponownie komputer.

2 Pobierz na komputer odpowiedni sterownik z działu “Download” na stronie SA-KI RUBY z witryny internetowej Marantz.

3 Rozpakuj pobrany plik i kliknij dwukrotnie plik exe.

4 Zainstaluj sterownik.

- 1 Wybierz język używany podczas instalacji.
- 2 Kliknij “OK”.

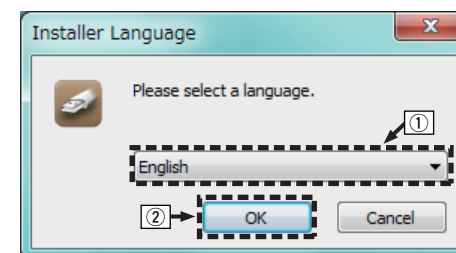

- ③ Zostanie wyświetlone menu kreatora. Kliknij "Next".

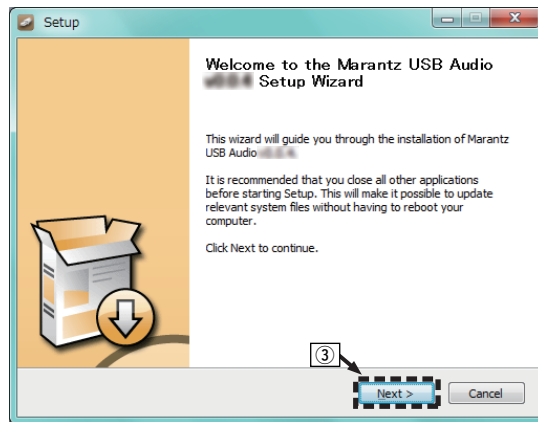

- ④ Przeczytaj umowę licencyjną oprogramowania i kliknij opcję "I accept the terms of the License Agreement".
 ⑤ Kliknij "Next".

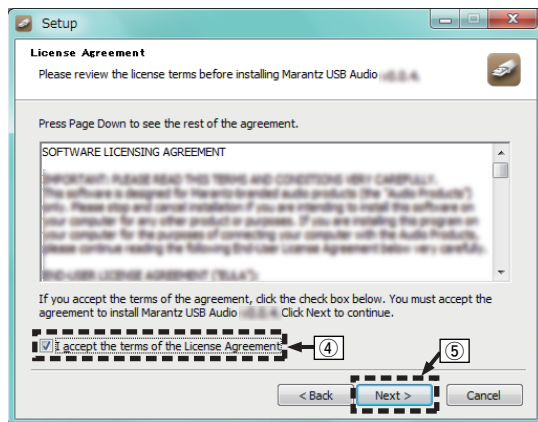

- ⑥ Kliknij przycisk "Install" w oknie dialogowym rozpoczęcia instalacji.
 • Rozpocznie się instalacja. Nie wykonuj żadnych operacji na komputerze do momentu zakończenia instalacji.

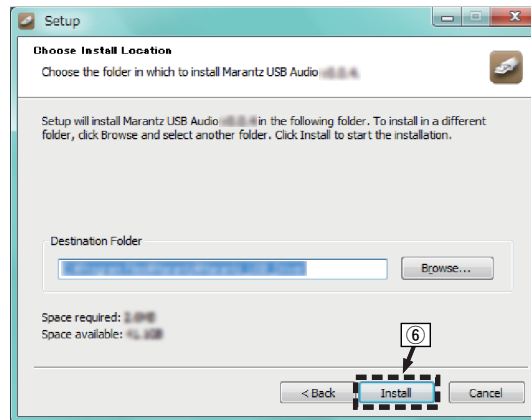

- ⑦ Kliknij "Next".

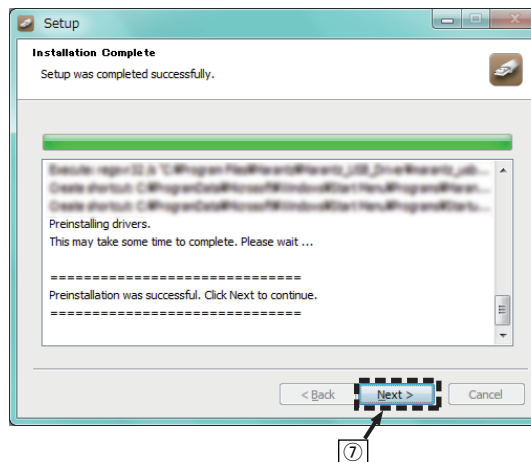

- ⑧ Po zakończeniu instalacji kliknij przycisk "Finish".

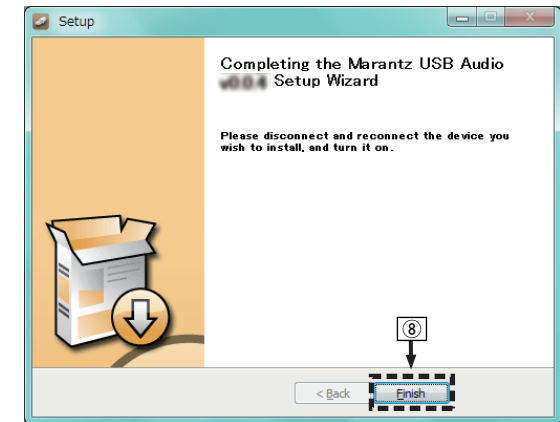

- ⑨ Kliknij "Yes".

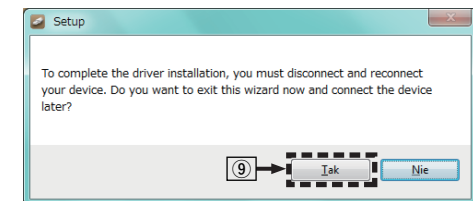

- 5** Wyłącz urządzenie, a następnie połącz urządzenie z komputerem przy użyciu kabla USB (sprzedawany oddzielnie).
 • Sposób podłączenia opisano w rozdziale "Podłączenie do komputera PC lub Mac".
 (👉 str. 9)

6 Naciśnij na urządzeniu głównym przycisk .

- Po włączeniu zasilania urządzenia komputer automatycznie znajdzie to urządzenie i połączy się z nim.

7 Naciśnij przycisk DISC/INPUT, aby przełączyć tryb odtwarzania nośnika na "USB-DAC".

8 Sprawdzanie zainstalowanego sterownika.

- Kliknij przycisk "Start", a następnie opcję "Panel sterowania" na komputerze.
 - Zostanie wyświetlona lista ustawień panelu sterowania.
- Kliknij "Dźwięk".
 - Zostanie wyświetlone okno menu dźwięku.
- Sprawdź, czy obok pozycji "Urządzenie domyślne" widnieje symbol zaznaczenia w części "SA-KI RUBY" zakładki "Odtwarzanie".
 - Jeśli symbol zaznaczenia widnieje obok innego urządzenia, kliknij "SA-KI RUBY" i "Ustaw domyślne".

9 Sprawdzanie wyjścia audio.

Można wysłać sygnał TEST z komputera i sprawdzić wyjście audio funkcji USB-DAC.

- Wybierz opcję "SA-KI RUBY" i kliknij "Właściwości".
 - Zostanie wyświetlone okno SA-KI RUBY Properties (Właściwości SA-KI RUBY).

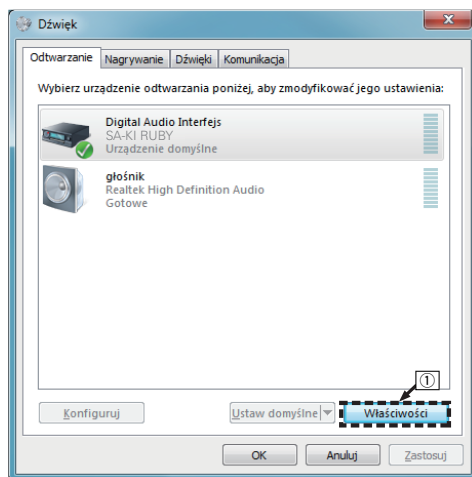

- Kliknij kartę "Zaawansowane".
- Wybierz ustawienie częstotliwości próbkowania i głębi w bitach, które ma zostać zastosowane w odniesieniu do przetwornika C/A.
 - Zaleca się wybranie "2-kanalowe, 24-bitowe, 192000 Hz (jakość studyjna)" (Windows 7).
 - Zaleca się wybranie "2-kanalowe, 32-bitowe, 192000 Hz (jakość studyjna)" (Windows 8/Windows 10).
- Kliknij "Zastosuj".
- Kliknij "Testuj".
 - Sprawdź, czy dźwięk emitowany przez urządzenie jest słyszalny na komputerze.

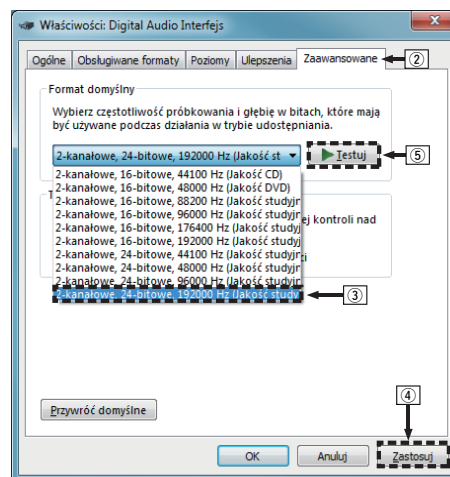

UWAGA

- Sterownik dedykowany musi być zainstalowany w komputerze przed podłączeniem do niego niniejszego urządzenia. W przypadku wcześniejszego podłączenia urządzenia do komputera odtwarzanie może nie przebiegać prawidłowo.
- Aby odtwarzać pliki o częstotliwości próbkowania 352,8 kHz/384 kHz bez podpróbkowania, oprogramowanie odtwarzacza musi obsługiwać sterownik Audio Stream Input Output (ASIO). Sprawdź oprogramowanie odtwarzacza przed odtwarzaniem plików za pomocą sterownika ASIO.
- W niektórych konfiguracjach sprzętu i oprogramowania współpraca urządzenia z komputerem może nie być możliwa.
- W razie wystąpienia jakichkolwiek problemów z odtwarzaniem dźwięku z komputera za pomocą tego urządzenia, sprawdź często zadawane pytania na stronie www.marantz.com. Możesz także sprawdzić strony pomocy technicznej dotyczące odtwarzacza audio.

❑ Ustawienia urządzenia audio (tylko Mac OS)

- ① Wyłącz urządzenie, a następnie połącz urządzenie z Mac przy użyciu przewodu USB (sprzedawany oddzielnie).
 - Sposób podłączenia opisano w rozdziale “Podłączenie do komputera PC lub Mac”. (📖 str. 9)
- ② Naciśnij na urządzeniu głównym przycisk ϕ .
- ③ Naciśnij przycisk DISC/INPUT, aby przełączyć tryb odtwarzania nośnika na “USB-DAC”.
- ④ Przesuń kursor na “Idź” na ekranie komputera i kliknij “Narzędzia”.
 - Wyświetli się lista narzędzi.
- ⑤ Dwukrotnie kliknij “Konfiguracja MIDI Audio”.
 - Zostanie wyświetlone okno “Urządzenia audio”.
- ⑥ Należy upewnić się, że pole “Use this device for sound output” jest zaznaczone “SA-KI RUBY”.
 - Jeśli zaznaczono inne pole, wybierz i dwa razy kliknij (“Secondary click”) “SA-KI RUBY”, a następnie wybierz “Urządzenie służy jako wyjście dźwięku”.

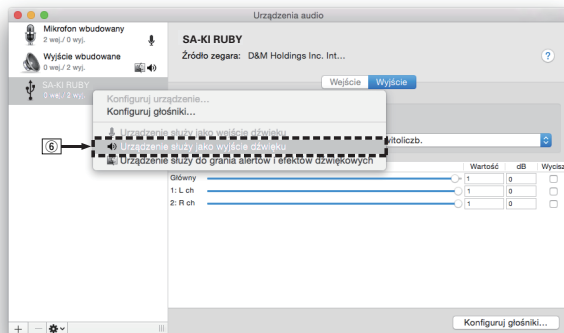

- ⑦ Wybierz format “SA-KI RUBY”.
 - Zwykle rekomenduje się, aby format został ustawiony na “384000 Hz” i “2-kan. -32-bit., całkowitoliczb.”.

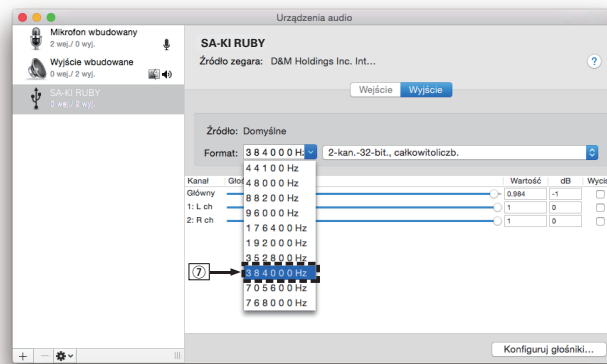

- ⑧ Zakończ konfigurację MIDI Audio.

❑ Odtwarzanie

Zainstaluj wcześniej żądany odtwarzacz na komputerze. Użyj portu USB-DAC na panelu tylnym, aby podłączyć to urządzenie do komputera. (📖 str. 9)

1 Naciśnij przycisk DISC/INPUT, aby przełączyć tryb odtwarzania nośnika na “USB-DAC”.

Rozpocznij odtwarzanie w odtwarzaczu na komputerze.

Przesyłany cyfrowy sygnał audio jest pokazany na wyświetlaczu w następujący sposób.

- W przypadku doprowadzania sygnału liniowego PCM

[Przykład] PCM176,4 k/24



- Pliki są wyświetlane w kolejności częstotliwości próbkowania i długości w bitach.
- Wyświetlana długość w bitach stanowi ilość bitów w momencie doprowadzania sygnału audio z komputera do przetwornika C/A tego urządzenia.

- W przypadku doprowadzania sygnału DSD [Przykład] DSD 11,2M



- Częstotliwość próbkowania jest wyświetlana tylko przy doprowadzaniu sygnału DSD.



- Jeśli częstotliwość próbkowania nie może zostać wykryta, zostanie wyświetlone “Unlock”.
- “Unsupported” jest wyświetlane, gdy nadawane są sygnały, które nie są obsługiwane przez to urządzenie.

❑ Sygnały dźwiękowe, które mogą być odtwarzane

Patrz "Przetwornik C/A" (🔍 str. 36).

UWAGA

- Czynności, takie jak uruchamianie i wstrzymywanie odtwarzania, należy wykonywać na komputerze. W tym czasie nie można używać przycisków tego urządzenia ani pilota.
- Gdy to urządzenie działa jako przetwornik C/A, z głośników komputera nie słychać dźwięku.
- Odłączenie komputera od urządzenia podczas odtwarzania muzyki może spowodować zawieszenie się oprogramowania do odtwarzania. Przed odłączeniem urządzenia od komputera należy zamykać oprogramowanie do odtwarzania.
- W przypadku wystąpienia błędu na komputerze, odłącz kabel USB i ponownie uruchom komputer.
- Częstotliwość próbkowania/długości w bitach oprogramowania do odtwarzania muzyki i częstotliwość próbkowania/długość w bitach wyświetlana na ekranie mogą być różne.
- W celu podłączenia do komputera należy użyć kabla o maksymalnej długości 3 m.

Podłączanie i odtwarzanie z urządzenia cyfrowego (koncentryczne/optyczne)

1 Naciśnij przycisk DISC/INPUT, aby przełączyć tryb odtwarzania nośnika na "Coaxial" lub "Optical".

Przesyłany cyfrowy sygnał audio jest pokazany na wyświetlaczu w następujący sposób.

- W przypadku doprowadzania sygnału liniowego PCM

[Przykład] PCM176,4 k/24



- Pliki są wyświetlane w kolejności częstotliwości próbkowania i długości w bitach.
- Wyświetlana długość w bitach stanowi ilość bitów w momencie doprowadzania sygnału audio z urządzenia zewnętrznego do przetwornika C/A tego urządzenia.



- Jeśli częstotliwość próbkowania nie może zostać wykryta, zostanie wyświetlone "Unlock".
- "Unsupported" jest wyświetlane, gdy nadawane są sygnały, które nie są obsługiwane przez to urządzenie.

❑ Specyfikacje obsługiwanych formatów audio

Patrz "Przetwornik C/A" (🔍 str. 36).

UWAGA

- Nie należy podawać na wejście sygnałów innych niż PCM, takich jak Dolby Digital i DTS. Spowoduje to powstanie zakłóceń, które mogą uszkodzić głośniki.

Określanie żądanej jakości dźwięku

Przełączanie charakterystyk filtra

Urządzenie jest wyposażone w funkcję regulacji jakości dźwięku, która umożliwia użytkownikom wybór żądanej jakości odtwarzanego dźwięku. Urządzenie obsługuje sygnał PCM.

Obydwie charakterystyki filtra omówiono poniżej.

Typ filtra	Funkcje
Filter 1	Bardzo krótka, ale symetryczna odpowiedź impulsowa. Bardzo precyzyjna scena dźwiękowa i płynna równowaga tonalna.
Filter 2	Bardzo krótkie artefakty wstępne – długie artefakty następcze. Neutralna równowaga tonalna – odrobinę jaśniejsza od "Filter1".

1 Naciśnij przycisk FILTER.

Kolejne naciśnięcia tego przycisku powodują przewijanie dostępnych opcji: dwóch charakterystyk filtra (Filter 1 / Filter 2) zgodnie z poniższą ilustracją.

UWAGA

- Ostatnia charakterystyka filtra jest zapamiętywana. Pozostają one w pamięci nawet po zmianie płyty lub po wyłączeniu zasilania.
- Funkcja filtra nie działa podczas odtwarzania płyt Super Audio CD lub źródeł dźwięku DSD.

Ustawienia

Mapa menu

To urządzenie jest dostarczane z fabrycznie zaprogramowanymi ustawieniami domyślnymi. Użytkownik może spersonalizować ustawienia amplitunera do posiadanej konfiguracji sprzętowej i własnych preferencji.

Ustawiane pozycje	Opis	Strona
Phones	Włącza lub wyłącza sygnał wyjściowy słuchawek.	<u>24</u>
HP AMP Gain	Ustaw wzmacnienie wzmacniacza słuchawek.	<u>24</u>
Resume Play	Po przełączeniu trybu odtwarzania nośnika, odłączeniu i ponownym podłączeniu pamięci USB lub po wyłączeniu i ponownym włączeniu zasilania w trakcie odtwarzania z pamięci USB, urządzenie zapamiętuje punkt, w którym odtwarzanie zostało przerwane, aby móc wznowić odtwarzanie od początku tej ścieżki.	<u>24</u>
AutoStandby	Ustawienie automatycznego przełączenia urządzenia w tryb czuwania, jeżeli znajduje się ono w trybie zatrzymania ponad 30 minut.	<u>24</u>
Timer Play	Urządzenie obsługuje funkcję odtwarzania z timerem po podłączeniu timera.	<u>24</u>

Operacje w menu

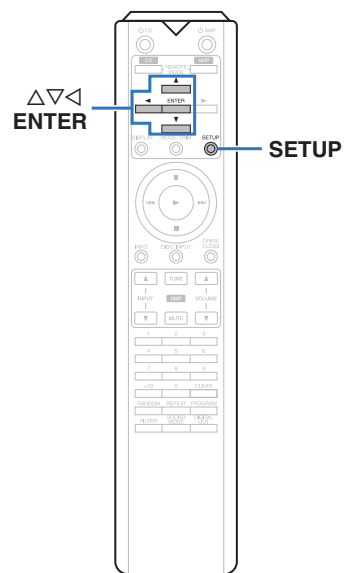

- 1** Naciśnij przycisk **SETUP**.
Na wyświetlaczu zostanie wyświetlone menu.
- 2** Wybierz **Δ∇**, aby wybrać opcję menu do konfiguracji lub obsługi, a następnie naciśnij przycisk **ENTER**.
- 3** Użyj **Δ∇**, aby zmienić wybrane ustawienie.
- 4** Naciśnij przycisk **ENTER**, aby wprowadzić ustawienia.
 - W celu powrotu do poprzedniej opcji naciśnij przycisk **<**.
 - Wyjście z menu nastąpi po naciśnięciu przycisku **SETUP** w trakcie wyświetlania menu. Nastąpi powrót do standardowego widoku wyświetlacza.

Phones

Obwód słuchawek może zostać wyłączony, aby zminimalizować zakłócenia generowane przez słuchawki i obwód słuchawek na analogowym wyjściu audio.

On (Domyślne):	Włącz wyjście słuchawek.
Off:	Wyłącz wyjście słuchawek.



- Kiedy słuchawki nie są używane, można cieszyć się dźwiękiem wyższej jakości w trybie Off (Wył.).

HP AMP Gain

Ustaw wzmocnienie wzmacniacza słuchawek. Ustaw zgodnie z impedancją podłączonych słuchawek. Zaleca się ustawienie tego na stronę "Low", jeśli słuchawki mają niską impedancję, a na stronę "High", jeśli mają wysoką impedancję.

Low (Domyślne):	Ustaw wzmocnienie wzmacniacza słuchawek na "Low".
Middle:	Ustaw wzmocnienie wzmacniacza słuchawek na "Middle". Takie ustawienie należy zastosować, jeśli domyślne ustawienie fabryczne głośności jest zbyt niskie.
High:	Ustaw wzmocnienie wzmacniacza słuchawek na "High". Ustaw w przypadku braku wystarczającego poziomu głośności, nawet jeśli ustawienie wzmocnienia to "Middle".

UWAGA

- Głośność słuchawek jest różna w zależności od ustawienia "HP AMP Gain". Zmieniając to ustawienie podczas słuchania dźwięku, najpierw zmniejsz głośność lub wycisz dźwięk.

Resume Play

Po przełączeniu trybu odtwarzania nośnika, odłączeniu i ponownym podłączeniu pamięci USB lub po wyłączeniu i ponownym włączeniu zasilania w trakcie odtwarzania z pamięci USB, urządzenie zapamiętuje punkt, w którym odtwarzanie zostało przerwane (informacje dotyczące wznowienia odtwarzania), aby móc wznowić odtwarzanie od początku tej ścieżki.

On (Domyślne):	Ustawione wznowienie odtwarzania.
Off:	Nieustawione wznowienie odtwarzania.

UWAGA

- Wznowienie odtwarzania działa nawet jeśli pamięć USB zostanie odłączona i ponownie podłączona. Ale jeśli podłączona zostanie inna pamięć USB, informacje dotyczące wznowienia odtwarzania z poprzedniej pamięci USB zostaną usunięte.
- Informacje dotyczące wznowienia odtwarzania mogą zostać usunięte, kiedy pamięć USB zostanie odłączona, a pliki dodane lub usunięte.
- Naciśnij **■**, gdy odtwarzanie jest zatrzymane, aby usunąć informacje dotyczące wznowienia odtwarzania. Wyświetlany jest komunikat "Resume Off".
- Sygnał wznowienia nie jest rejestrowany, gdy podczas odtwarzania z pamięci USB zasilanie zostanie wyłączone po naciśnięciu przycisku **⏏**.

AutoStandby

Ustawienie automatycznego przełączenia urządzenia w tryb czuwania, jeżeli znajduje się ono w trybie zatrzymania ponad 30 minut.

On (Domyślne):	Umożliwia włączenie trybu Auto Standby.
Off:	Wyłącza tryb Auto Standby.

Timer Play

Urządzenie obsługuje funkcję odtwarzania z timerem po podłączeniu timera.
("Podłączanie do urządzenia wyposażonego w timer" (🔌 str. 10))

On:	Włączone odtwarzanie z timerem. Wybierz tryb odtwarzania nośnika, który będzie używany razem z funkcją odtwarzania z timerem.
Off (Domyślne):	Wyłączone odtwarzanie z timerem.

❑ Korzystanie z funkcji odtwarzania z timerem

1. Włącz zasilanie na podłączonych urządzeniach.
2. Załaduj płytę albo podłącz urządzenie pamięci USB.
3. Przełącz funkcję trybu odtwarzania nośnika niniejszego urządzenia na nośnik, który będzie odtwarzany przy zastosowaniu timera.
4. Przełącz funkcję wzmacniacza na wejście, którego podłączony jest ten odtwarzacz.
5. Ustaw timer audio na żądany czas.
6. Włącz timer.

Zasilanie podzespołów podłączonych do urządzenia wyposażonego w timer zostanie wyłączone. Gdy nadejdzie wyznaczony czas, zasilanie poszczególnych podzespołów zostanie automatycznie włączone i rozpocznie się odtwarzanie pierwszej ścieżki.

UWAGA

- Więcej informacji na temat połączenia do timera audio oraz jego obsługi znajduje się w instrukcji obsługi timera audio.
- W przypadku funkcji odtwarzania z timerem nie jest obsługiwane odtwarzanie losowe, powtarzane ani programowe.

Wskazówki

□ Spis treści

Wskazówki

Chcę przełączyć filtr, aby zmienić żądaną jakość dźwięku	26
Chcę słuchać dźwięku analogowego o wyższej jakości	26
Chcę wyłączyć lampkę podświetlenia	26
Chcę wyświetlać tekst z płyty Super Audio CD	26
Chcę odtwarzać obszar wielokanałowy z odtwarzanej płyty Super Audio CD	26
Chcę odtwarzać wszystkie utwory na płycie DVD-R/-RW/+R/+RW lub CD-R/-RW w kolejności losowej	26
Chcę odtwarzać pliki tylko z określonego folderu	26
Chcę przerwać automatyczne wznawianie odtwarzania przez urządzenie pamięci USB	26
Chcę używać pilota zdalnego sterowania tego urządzenia do obsługi wzmacniacza firmy Marantz	26

Rozwiązywanie problemów

Zasilanie nie włącza się / jest wyłączone	27
Nie można uruchomić funkcji za pomocą pilota zdalnego sterowania	27
Brak jakichkolwiek informacji na wyświetlaczu amplitunera	28
Brak dźwięku	28
Dźwięk jest przerywany lub występuje szum	28
Nie można uzyskać żądanego brzmienia	28
Nie można odtwarzać płyt	29
Nie można odtwarzać plików komputera PC lub Mac	29
Nie można odtwarzać dźwięku z urządzeń cyfrowych (koncentryczne/optyczne)	29
Nie można odtwarzać z urządzeń pamięci masowej USB	30
Długość w bitach wyświetlana dla plików odtwarzanych z komputera lub urządzenia zewnętrznego różni się od długości bitów wyświetlanej na tym urządzeniu	30
Informacje tekstowe z pamięci USB nie są wyświetlane prawidłowo	30

Wskazówki

Chcę przełączyć filtr, aby zmienić żądaną jakość dźwięku

- Przełączenie charakterystyk filtra. (👉 str. 22)

Chcę słuchać dźwięku analogowego o wyższej jakości

- Wyłącz wyświetlacz, aby wyeliminować wpływ wyświetlacza oraz jego obwodu na jakość wyjściowego sygnału analogowego dźwięku. (👉 str. 11)
- Wyłącz wyjście cyfrowe, aby wyeliminować wpływ obwodu cyfrowego audio na jakość wyjściowego sygnału analogowego dźwięku. (👉 str. 12)
- Obwód słuchawek może zostać wyłączony, aby zminimalizować zakłócenia generowane przez słuchawki i obwód słuchawek na analogowym wyjściu audio. Ustaw "Off" na "Phones". (👉 str. 24)

Chcę wyłączyć lampkę podświetlenia

- Zmień ustawienia tak, aby lampka podświetlenia była zawsze wyłączona. (👉 str. 11)

Chcę wyświetlać tekst z płyty Super Audio CD

- To urządzenie obsługuje tekst na płytach Super Audio CD. Naciśnij przycisk INFO, aby przełączać wyświetlane informacje. (👉 str. 14)

Chcę odtwarzać obszar wielokanałowy z odtwarzanej płyty Super Audio CD

- To urządzenie potrafi odtwarzać dźwięk wielokanałowy, miksując go do dwóch kanałów. Naciśnij przycisk SOUND MODE i ustaw "MULTI". (👉 str. 12)

Chcę odtwarzać wszystkie utwory na płycie DVD-R/-RW/+R/+RW lub CD-R/-RW w kolejności losowej

- Można ustawić odtwarzanie w kolejności losowej, naciskając przycisk MODE/TRIM i ustawiając "All Mode" jako tryb odtwarzania przed rozpoczęciem odtwarzania. (👉 str. 15)

Chcę odtwarzać pliki tylko z określonego folderu

- Przycisk MODE/TRIM do ustawiania zakresu odtwarzania na "Folder mode". (👉 str. 15), (👉 str. 17))

Chcę przerwać automatyczne wznowianie odtwarzania przez urządzenie pamięci USB

- Ustaw "Off" na "Resume Play". (👉 str. 24)

Chcę używać pilota zdalnego sterowania tego urządzenia do obsługi wzmacniacza firmy Marantz

- Naciśnij przycisk REMOTE MODE AMP, aby przełączyć pilot do trybu sterowania wzmacniaczem. (👉 str. 7)
- Zapoznaj się również z instrukcją obsługi wzmacniacza.

Rozwiązywanie problemów

W przypadku pojawienia się problemu, najpierw sprawdź poniższe elementy.

1. Czy podłączenia są prawidłowe?
2. Czy urządzenie jest obsługiwane zgodnie z instrukcją obsługi?
3. Czy inne urządzenia towarzyszące działają prawidłowo?

Jeżeli urządzenie nie funkcjonuje prawidłowo, sprawdź przyczyny wymienione w poniższej tabeli.

Jeżeli żadna z wymienionych przyczyn nie ma miejsca, może to oznaczać uszkodzenie urządzenia. W takim przypadku, odłącz urządzenie od zasilania i skontaktuj się ze sprzedawcą.

❑ Zasilanie nie włącza się / jest wyłączone

Objawy	Przyczyna/Porada	Strona
Zasilanie nie jest włączone.	• Upewnij się, czy przewód zasilania jest prawidłowo podłączony do gniazda zasilania.	<u>10</u>
	• Urządzenie znajduje się w trybie czuwania. Naciśnij przycisk \odot CD na pilocie zdalnego sterowania.	<u>11</u>
Zasilanie wyłącza się automatycznie.	• Włączona jest funkcja automatycznego przełączania urządzenia w stan oczekiwania (Auto Standby). Funkcja Auto Standby przełącza urządzenie w tryb czuwania, jeśli nie jest ono używane przez około 30 minut. Aby wyłączyć automatyczny tryb czuwania, ustaw "Auto Standby" w menu na "Off".	<u>24</u>
Po podłączeniu pamięci USB zasilanie zostanie wyłączone, a wskaźnik mocy zacznie migać na czerwono.	• Podłączona pamięć USB nie jest obsługiwana. Używaj pamięci USB, których prąd roboczy nie przekracza 1 A.	—
	• Urządzenie wymaga dopływu większej mocy niż ta dostarczana do niego za pomocą USB. Naciśnij przycisk \odot na urządzeniu, aby wyłączyć zasilanie, usuń pamięć USB, a następnie ponownie włącz zasilanie.	—

❑ Nie można uruchomić funkcji za pomocą pilota zdalnego sterowania

Objawy	Przyczyna/Porada	Strona
Nie można uruchomić funkcji za pomocą pilota zdalnego sterowania.	• Baterie są zużyte. Wymień na nowe.	<u>2</u>
	• Używaj pilota z odległości nie większej niż 7 metrów od urządzenia i ustaw pilot pod kątem do 30°.	<u>2</u>
	• Usuń przedmioty znajdujące się pomiędzy tym urządzeniem a pilotem zdalnego sterowania.	—
	• Ułóż baterie prawidłowo wewnątrz pilota zgodnie z oznaczeniami \oplus oraz \ominus .	<u>2</u>
	• Czujnik pilota zdalnego sterowania urządzeniem oświetlony jest silnym światłem (bezpośrednie światło słoneczne, lampa fluorescencyjna typu przemienne itp.). Przesuń urządzenie w miejsce, w którym czujnik pilota nie będzie bezpośrednio oświetlony silnym światłem.	—
	• W przypadku korzystania z urządzenia wideo 3D pilot zdalnego sterowania niniejszego urządzenia może nie działać poprawnie z powodu efektów komunikacji bezprzewodowej między urządzeniami (np. między telewizorem a okularami 3D). W takim przypadku należy zmienić orientację urządzeń wykorzystujących komunikację bezprzewodową 3D, aby nie zakłócała ona działania pilota zdalnego sterowania niniejszego urządzenia.	—
	• Naciśnij przycisk REMOTE MODE CD w celu przełączenia pilota zdalnego sterowania w tryb sterowania odtwarzaczem "CD".	<u>7</u>
	• W przypadku niezależnego użycia tego urządzenia ustaw przełącznik na "INTERNAL".	<u>10</u>

❑ Brak jakichkolwiek informacji na wyświetlaczu amplitunera

Objawy	Przyczyna/Porada	Strona
Wyświetlacz jest wyłączony.	• Naciśnij przycisk DISPLAY, aby włączyć wyświetlacz.	<u>11</u>

❑ Brak dźwięku

Objawy	Przyczyna/Porada	Strona
Brak dźwięku. Lub dźwięk jest zniekształcony.	• Sprawdź podłączenia wszystkich urządzeń.	<u>8</u>
	• Wsuń do oporu przewody do zacisków.	—
	• Sprawdź, czy złącza wejściowe i wyjściowe nie zostały podłączone odwrotnie.	—
	• Sprawdź, czy kable nie są uszkodzone.	—
	• Sprawdź funkcje wzmacniacza oraz wyreguluj w razie potrzeby.	—
	• Podłączając urządzenie z cyfrowymi złączami wejściowymi audio, należy ustawić "Digital Out" na "On".	<u>12</u>
	• Cyfrowe wyjście audio wyłącza się podczas odtwarzania warstwy HD płyt Super Audio CD lub pliku z sygnałem DSD albo liniowym sygnałem PCM o częstotliwości próbkowania 352,8 kHz lub wyższej.	—
	• Podczas korzystania ze słuchawek sprawdź, czy opcję "Phones" ustawiono w menu na "On". Dźwięk nie jest wyprowadzany przez gniazdo słuchawek, jeżeli ustawiono opcję "Off".	<u>24</u>

❑ Dźwięk jest przerywany lub występuje szum

Objawy	Przyczyna/Porada	Strona
Podczas odtwarzania dźwięku z płyty CD-R/CD-RW/DVD-R/DVD-RW/DVD+R/DVD+RW jest on od czasu do czasu przerywany.	• Dźwięk może być przerywany podczas odtwarzania płyty CD-R/CD-RW zawierającej źródło dźwięku o wysokiej rozdzielczości.	—
	• Może to być spowodowane nieprawidłowościami podczas nagrywania lub niską jakością nośnika. Użyj poprawnie nagranej płyty.	—
Podczas odtwarzania dźwięku z urządzenia pamięci USB, jest on od czasu do czasu przerywany.	• Do przerw w odtwarzaniu może dochodzić na skutek niskiej szybkości transferu urządzenia pamięci USB.	—
Dźwięk został przerwany podczas odtwarzania utworów zapisanych na komputerze.	• Podczas odtwarzania muzyki na komputerze, nie należy włączać aplikacji innych niż oprogramowanie do odtwarzania.	—
	• Dźwięk może być zniekształcony w zależności od konfiguracji sprzętowej lub oprogramowania używanego komputera.	—

❑ Nie można uzyskaćżądanego brzmienia

Objawy	Przyczyna/Porada	Strona
Głośność słuchawek jest niska.	• Przełącz "HP AMP Gain" na "Middle" lub "High", jeśli używane są słuchawki z wysoką impedancją lub niską czułością.	<u>24</u>

❑ Nie można odtwarzać płyt

Objawy	Przyczyna/Porada	Strona
Nie można odtwarzać po naciśnięciu przycisku odtwarzania lub nie można poprawnie odtwarzać określonego fragmentu płyty.	<ul style="list-style-type: none"> Płyta jest zabrudzona lub porysowana. Wyczyść płytę lub włóż inną płytę do odtwarzacza. 	<u>35</u>
Nie można odtwarzać płyt DVD-R/-RW/+R/+RW lub CD-R/CD-RW.	<ul style="list-style-type: none"> Nie można odtwarzać płyt, które nie zostały sfinalizowane podczas nagrywania. Użyj sfinalizowanej płyty. 	<u>31</u>
	<ul style="list-style-type: none"> Może to być spowodowane nieprawidłowościami podczas nagrywania lub niską jakością nośnika. Użyj poprawnie nagranej płyty. 	—
	<ul style="list-style-type: none"> Format pliku nie jest obsługiwany przez amplituner. Sprawdź, jakie formaty plików są obsługiwane przez amplituner. 	<u>31</u>
Wyświetlany jest komunikat “No Disc”.	<ul style="list-style-type: none"> Komunikat “No Disc” jest wyświetlany po włożeniu płyty etykietą do dołu lub gdy nie została włożona żadna płyta. 	<u>34</u>
Wyświetlany jest komunikat “Unsupported”.	<ul style="list-style-type: none"> Komunikat “Unsupported” oznacza nośniki, których niniejsze urządzenie nie obsługuje. 	<u>34</u>

❑ Nie można odtwarzać plików komputera PC lub Mac

Objawy	Przyczyna/Porada	Strona
Urządzenie nie jest rozpoznawane przez komputer.	<ul style="list-style-type: none"> Odłącz i podłącz ponownie kabel USB do portu USB komputera. Jeśli urządzenie nadal nie jest rozpoznawane po podłączeniu, podłącz je do innego gniazda USB. 	<u>9</u>
	<ul style="list-style-type: none"> Uruchom ponownie komputer. 	—
	<ul style="list-style-type: none"> Sprawdź system operacyjny komputera. 	<u>18</u>
	<ul style="list-style-type: none"> W przypadku komputera z systemem Windows należy zainstalować dedykowany sterownik. 	<u>18</u>
To urządzenie nie jest wybrane jako urządzenie odtwarzające.	<ul style="list-style-type: none"> Wybierz jednostkę jako urządzenie odtwarzające w ustawieniach dźwięku na komputerze. 	<u>18</u>
Wyświetlany jest komunikat “Unlock”.	<ul style="list-style-type: none"> Kiedy sygnały cyfrowe audio nie mogą zostać prawidłowo wykryte, wyświetli się “Unlock”. 	<u>21</u>
Wyświetlany jest komunikat “Unsupported”.	<ul style="list-style-type: none"> “Unsupported” jest wyświetlane, gdy nadawane są sygnały, które nie są obsługiwane przez to urządzenie. Sprawdź ustawienia na swoim komputerze lub oprogramowanie odtwarzacza. 	<u>21</u>
	<ul style="list-style-type: none"> Jeśli komputer, którego używasz to “Mac OS”, należy sprawdzić, czy format “SA-KI RUBY” jest ustawiony poniżej “384000 Hz” za pomocą “Konfiguracja MIDI Audio”. 	<u>21</u>

❑ Nie można odtwarzać dźwięku z urządzeń cyfrowych (koncentryczne/optyczne)

Objawy	Przyczyna/Porada	Strona
Wyświetlany jest komunikat “Unlock”.	<ul style="list-style-type: none"> Kiedy sygnały cyfrowe audio nie mogą zostać prawidłowo wykryte, wyświetli się “Unlock”. 	<u>22</u>
Wyświetlany jest komunikat “Unsupported”.	<ul style="list-style-type: none"> “Unsupported” jest wyświetlane, gdy nadawane są sygnały, które nie są obsługiwane przez to urządzenie. Sprawdź format sygnału wyjściowego audio z urządzenia cyfrowego. 	<u>22</u>

❑ Długość w bitach wyświetlana dla plików odtwarzanych z komputera lub urządzenia zewnętrznego różni się od długości bitów wyświetlanej na tym urządzeniu

Objawy	Przyczyna/Porada	Strona
Długość 16-bitowa jest wyświetlana nawet w przypadku odtwarzania pliku 24-bitowego.	<ul style="list-style-type: none"> Wyświetlana długość w bitach stanowi liczbę bitów podczas doprowadzania do przetwornika C/A tego urządzenia. W przypadku pliku 24-bitowego istnieje możliwość przesłania danych 16-bitowych. W tym wypadku wyświetlany jest plik 16-bitowy. 	<u>21</u>

❑ Nie można odtwarzać z urządzeń pamięci masowej USB

Objawy	Przyczyna/Porada	Strona
Wyświetli się "No Device", "Err1: Unsupported", "Err3: hub unsupported" lub "Err1: no response".	<ul style="list-style-type: none"> To urządzenie może nie rozpoznać urządzenia pamięci USB z powodu niepoprawnego połączenia itd. Upewnij się, że połączenie jest poprawne, wykonując takie czynności, jak odłączenie i ponowne podłączenie urządzenia pamięci USB. 	<u>9</u>
	<ul style="list-style-type: none"> Obsługiwane są urządzenia pamięci USB zgodne z klasą pamięci masowej. 	—
	<ul style="list-style-type: none"> Amplituner nie obsługuje połączenia za pomocą koncentratora USB. Podłącz pamięć USB bezpośrednio do portu USB. 	—
	<ul style="list-style-type: none"> Pamięć masowa USB musi być sformatowana w formacie FAT16 lub FAT32. 	—
Nie są wyświetlane pliki znajdujące się w urządzeniu pamięci USB. Lub wyświetli się "Err2: No playable files".	<ul style="list-style-type: none"> Nie są wyświetlane pliki w formacie nieobsługiwanym przez amplituner. 	<u>33</u>
	<ul style="list-style-type: none"> To urządzenie może wyświetlać strukturę plików składającą się z maksymalnie 8 poziomów, maksymalnie 1 000 folderów i maksymalnie 2 000 plików w 1 folderze. W razie potrzeby zmień strukturę plików w pamięci USB. 	<u>33</u>
	<ul style="list-style-type: none"> Jeśli na urządzeniu pamięci USB znajduje się kilka partycji, wyświetlane są wyłącznie pliki z pierwszej partycji. 	—
Pliki zapisane w pamięci USB nie mogą być odtwarzane.	<ul style="list-style-type: none"> Format pliku nie jest obsługiwany przez amplituner. Sprawdź, jakie formaty plików są obsługiwane przez amplituner. 	<u>33</u>
	<ul style="list-style-type: none"> Pliki, których odtwarzanie zostało zablokowane metodami ochrony praw autorskich nie będą odtwarzane. 	—
	<ul style="list-style-type: none"> Jeśli pliku nie można odtworzyć, wyświetli się "Unsupported" i zostanie odtworzony następny plik. 	—
Pliki zaczynające się od "." nie mogą być odtwarzane.	<ul style="list-style-type: none"> Jeżeli do pamięci USB kopiowana jest zawartość stworzona w systemie operacyjnym Mac OS X, skopiowana zostanie cała zawartość oraz ukryte pliki. Choć rozszerzenie pliku jest takie samo jak rozszerzenie zawartości, w rzeczywistości nie jest to zawartość. Usuń plik za pomocą innego systemu operacyjnego, na przykład Windows. 	—





❑ Informacje tekstowe z pamięci USB nie są wyświetlane prawidłowo

Objawy	Przyczyna/Porada	Strona
Informacje tekstowe nie są wyświetlane prawidłowo ("..." itp.).	<ul style="list-style-type: none"> Zostały użyte znaki, które nie mogą zostać wyświetlone. Znaki, których nie można wyświetlić zastąpione zostaną symbolem "." (kropka). 	—

Dodatek

Odtwarzane nośniki

Płyty

Odtwarzane nośniki	
Super Audio CD	
CD	
CD-R	
CD-RW	
DVD-R/-RW/+R/+RW	

UWAGA

- Niektóre dyski i niektóre formaty nagrań nie są obsługiwane.
- Niesfinalizowane płyty nie mogą być odtwarzane.

❑ Super Audio CD

Występują trzy rodzaje płyt Super Audio CD:

- Płyta jednowarstwowa**
Jednowarstwowe płyty Super Audio CD posiadają jedynie warstwę HD.
- Płyta dwuwarstwowa**
Płyta Super Audio CD z dwoma warstwami HD. Umożliwia długotrwałe odtwarzanie z wysoką jakością dźwięku.
- Płyta hybrydowa**
Dwuwarstwowe płyty Super Audio CD składają się z warstwy HD oraz warstwy CD. Sygnał na warstwie CD może być odtwarzany przez standardowy odtwarzacz CD.

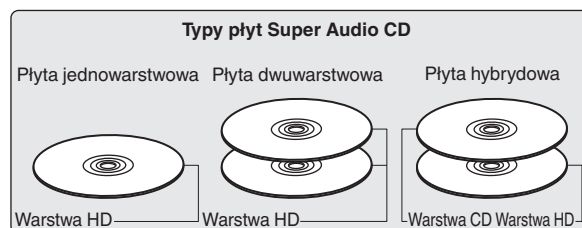

Warstwa HD (High Density – Wysoka gęstość zapisu) zawiera zapis sygnału Super Audio CD charakteryzujący się podwyższoną gęstością zapisu.

Warstwa CD może być odczytywana we wszystkich standardowych odtwarzaczach CD.



- Naciśnięcie przycisku SOUND MODE i wybranie opcji "MULTI" powoduje podawanie przetworzonego dźwięku do lewego i prawego kanału.

❑ Maksymalna liczba odtwarzanych plików oraz folderów

Maksymalna liczba folderów: 1 000

Maksymalna liczba plików w folderze: 2 000

UWAGA

- Pliki muszą mieć rozszerzenie. Pliki o innych rozszerzeniach lub bez rozszerzeń nie będą odtwarzane.
- Płyty nagrane samodzielnie mogą być stosowane wyłącznie na własne potrzeby, ponieważ zgodnie z przepisami prawa autorskiego nie mogą być wykorzystywane w inny sposób bez pozwolenia właściciela praw do utworów.
- Na tym urządzeniu odtwarzać można wyłącznie pliki muzyczne, które nie są zabezpieczone przed kopiowaniem.
- Pliki pobierane z płatnych stron muzycznych w internecie są zabezpieczone metodami ochrony praw autorskich. Pliki przeniesione na komputer z CD itd. i kodowane w formacie WMA mogą być zabezpieczone metodami ochrony praw autorskich zależnie od ustawień komputera.
- Maksymalna liczba plików i folderów, które mogą być odtwarzane, różni się w zależności od takich warunków, jak długość nazw plików lub nazw folderów albo liczba poziomów w hierarchii folderów.

❑ Obsługiwane formaty

	Częstotliwość próbkowania	Współczynnik kompresji	Długość w bitach	Odtwarzane płyty			Rozszerzenie
				CD-R/ CD-RW	DVD-R/ DVD-RW	DVD+R/ DVD+RW	
MP3	44,1/48 kHz	32 – 320 kbps	-	✓	✓	✓	.mp3
WMA	44,1/48 kHz	48 – 320 kbps	-	✓	✓	✓	.wma
AAC	44,1/48 kHz	16 – 320 kbps	-	✓	✓	✓	.aac/ .m4a
WAV	44,1/48/88,2/ 96/176,4/192 kHz	-	16/24 bity	✓*2	✓	✓	.wav
FLAC	44,1/48/88,2/ 96/176,4/192 kHz	-	16/24 bity	✓*2	✓	✓	.flac
Apple Lossless*1	44,1/48/ 88,2/96 kHz	-	16/24 bity	✓*2	✓	✓	.m4a
AIFF	44,1/48/88,2/ 96/176,4/192 kHz	-	16/24 bity	✓*2	✓	✓	.aif/ .aiff
DSD	2,8/5,6 MHz	-	1 bit	-	✓	✓	.dsf/ .dff

*1 Dekoder Apple Lossless Audio Codec(ALAC) jest dostępny na podstawie licencji Apache, wersja 2.0 (<http://www.apache.org/licenses/LICENSE-2.0>).

*2 Ten element może być używany tylko do odtwarzania plików o częstotliwości próbkowania 44,1/48 kHz.

Urządzenie pamięci USB

Systemy plików kompatybilne z USB

FAT16 lub FAT32

- Jeśli urządzenie pamięci masowej USB jest podzielone na kilka partycji, wybrany może być tylko górny napęd.

Maksymalna liczba odtwarzanych plików oraz folderów

Maksymalna liczba folderów: 1 000

Maksymalna liczba plików w folderze: 2 000

Dane tagów

ID3-TAG (Wer.1.x i 2.x)

WMA-TAG

(Tytuł, artysta, i dane tagów albumu, który jest obsługiwany)

Obsługiwane formaty

	Częstotliwość próbkowania	Współczynnik kompresji	Długość w bitach	Rozszerzenie
MP3	44,1/48 kHz	32 – 320 kbps	–	.mp3
WMA	44,1/48 kHz	48 – 320 kbps	–	.wma
AAC	44,1/48 kHz	16 – 320 kbps	–	.aac/ .m4a
WAV	44,1/48/ 88,2/96/ 176,4/192 kHz	–	16/24 bity	.wav
FLAC	44,1/48/ 88,2/96/ 176,4/192 kHz	–	16/24 bity	.flac
Apple Lossless^{s*}	44,1/48/ 88,2/96 kHz	–	16/24 bity	.m4a
AIFF	44,1/48/ 88,2/96/ 176,4/192 kHz	–	16/24 bity	.aif/ .aiff
DSD	2,8/5,6 MHz	–	1 bit	.dsf/ .dff

* Dekoder Apple Lossless Audio Codec (ALAC) jest dostępny na podstawie licencji Apache, wersja 2.0 (<http://www.apache.org/licenses/LICENSE-2.0>).

UWAGA

- Pliki muszą mieć rozszerzenie. Pliki o innych rozszerzeniach lub bez rozszerzeń nie będą odtwarzane.
 - Płyty nagrane samodzielnie mogą być stosowane wyłącznie na własne potrzeby, ponieważ zgodnie z przepisami prawa autorskiego nie mogą być wykorzystywane w inny sposób bez pozwolenia właściciela praw do utworów.
 - Nie jest kompatybilne z odtwarzaczem MP3, kamerą cyfrową, urządzeniem USB dla telefonów komórkowych itp.
 - Urządzenie nie obsługuje czytników kart, kabla przedłużenia USB oraz koncentratora USB.
- 
- Na tym urządzeniu odtwarzać można wyłącznie pliki muzyczne, które nie są zabezpieczone przed kopiowaniem.
 - Pliki pobierane z płatnych stron muzycznych w internecie są zabezpieczane metodami ochrony praw autorskich. Pliki przeniesione na komputer z CD itd. i kodowane w formacie WMA mogą być zabezpieczone metodami ochrony praw autorskich zależnie od ustawień komputera.
 - Maksymalna liczba plików i folderów, które mogą być odtwarzane, różni się w zależności od takich warunków, jak długość nazw plików lub nazw folderów albo liczba poziomów w hierarchii folderów.

Kolejność odtwarzania plików muzycznych

Kiedy jest kilka folderów z plikami muzycznymi, kolejność odtwarzania folderów jest automatycznie ustawiana, kiedy to urządzenie odczytuje nośnik danych. Kolejność odtwarzania folderów zależy od nośnika.

DVD-R/-RW/+R/+RW, CD-R/-RW i urządzenie pamięci USB

Przy odtwarzaniu plików zapisanych na płytach DVD-R/-RW/+R/+RW, CD-R/-RW lub urządzenie pamięci USB w pierwszej kolejności odtwarzane są pliki ze wszystkich folderów w pierwszej warstwie, następnie wszystkie foldery w drugiej warstwie, po czym w trzeciej warstwie itd. w tej kolejności.



- Kolejność odtwarzania wyświetlana na komputerze PC może być inna niż aktualna kolejność odtwarzania.
- Zależnie od oprogramowania użytego do zapisu plików, kolejność odtwarzania w przypadku płyt DVD-R/-RW/+R/+RW i CD-R/-RW może się różnić.

UWAGA

- Kolejność odtwarzania może się różnić od kolejności, w której foldery lub pliki zostały nagrane, jeśli folder lub plik zostanie usunięty lub dodany do urządzenia pamięci USB. Dzieje się tak z powodu specyfikacji danych zapisu i nie oznacza usterki.

Informacje o płytach i plikach

Pliki muzyczne zapisane na płytach CD-R/-RW, DVD-R/-RW/+R/+RW i urządzenie pamięci USB są podzielone na większe segmenty (foldery) i mniejsze segmenty (pliki). Pliki są przechowywane w folderach, a foldery mogą zostać zapisane hierarchicznie. Urządzenie może rozpoznać do 8 poziomów folderów.

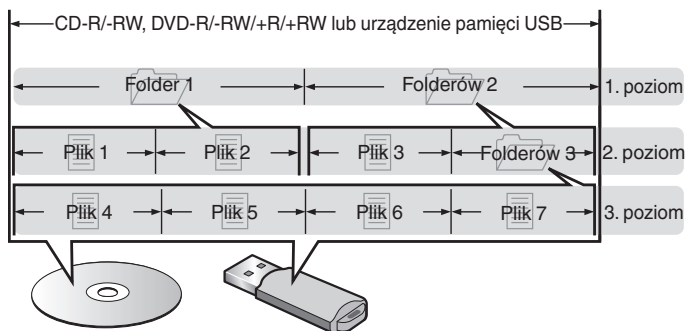

- Zapisując pliki muzyczne na płycie DVD-R/-RW/+R/+RW lub CD-R/-RW, wybierz format zapisu "ISO9660" w oprogramowaniu. Jeśli pliki zostaną nagrane w innych formatach, mogą nie być odtwarzane prawidłowo. Szczegółowe informacje znajdziesz w instrukcji oprogramowania do nagrywania.

Uwagi na temat obchodzenia się z nośnikami

Wkładanie dysku

- Włóż płytę do szuflady etykietą do góry.
- Upewnij się, że przed włożeniem płyty szuflada na płytę została w pełni otwarta.
- Umieść płytę o średnicy 12 cm w zewnętrznej wnęce szuflady (Rysunek 1), a płytę o średnicy 8 cm w wewnętrznej wnęce szuflady (Rysunek 2).

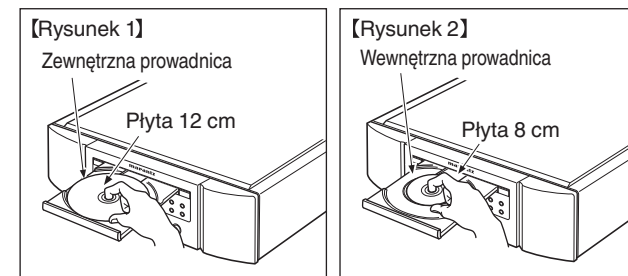

- Nie używając adaptera możesz umieścić płyty o średnicy 8 cm, dokładnie w miejsce wyznaczone wnęką szuflady.



- Komunikat "Unsupported" oznacza nośniki, których niniejsze urządzenie nie obsługuje.
- Komunikat "No Disc" jest wyświetlany po włożeniu płyty etykietą do dołu lub gdy nie została włożona żadna płyta.

UWAGA

- Włóż tylko jedną płytę jednorazowo. Włóż jednorazowo tylko jedną płytę. Włożenie dwóch lub więcej płyt może skutkować uszkodzeniem urządzenia lub podrapaniem płyt.
- Nie wkładaj do odtwarzacza pękniętych ani zdeformowanych płyt oraz płyt naprawianych za pomocą taśmy klejącej itp.
- Nie wkładaj płyt, w których samoprzylepna folia lub klej, używane do przymocowania etykiety są odsłonięte, jak również płyt noszących ślady po takich materiałach. Płyty takie mogą ulec zablokowaniu w odtwarzaczu i uszkodzić go.
- Nie stosuj płyt o nieregularnych kształtach, gdyż mogą one zniszczyć urządzenie.



- Nie popychaj ręką szuflady na płyty, gdy zasilanie jest wyłączone. Może to doprowadzić do uszkodzenia urządzenia.
- W przypadku pozostawienia urządzenia przez dłuższy czas w miejscu pełnym dymu papierosowego, itp. powierzchnia optyczna może ulec zabrudzeniu. W takim przypadku, sygnały mogą nie być odczytywane prawidłowo.

Jak obchodzić się z nośnikami

- Nie pozostawiaj odcisków palców, tłuszczu ani zabrudzeń na płycie.
- Zwróć szczególną uwagę, by nie drapać płyt podczas wyjmowania ich z pudełek.
- Nie zginaj ani nie podgrzewaj płyt.
- Nie powiększaj centralnego otworu.
- Nie pisz po zadrukowanej stronie płyty długopisami, ołówkami, itp. lub nie naklejaj na płyty nowych etykiet.
- Gdy płyta zostanie wniesiona z zimnego otoczenia do ciepłego pomieszczenia, to na jej powierzchni może nastąpić kondensacja pary wodnej. Nie używaj suszarki do włosów, by osuszyć płytę.
- Nie odłączaj urządzenia pamięci masowej USB lub nie wyłączaj urządzenia podczas gdy odtwarzane jest urządzenie pamięci masowej USB. Może to spowodować usterkę lub stratę danych urządzenia pamięci masowej USB.
- Nie wolno podejmować prób otwierania lub modyfikacji urządzeniu pamięci USB.
- Urządzenie pamięci masowej USB i pliki mogą zostać uszkodzone przez elektryczność statyczną. Nie dotykaj palcami styków metalowych urządzenia pamięci masowej USB.
- Nie używać odkształconego urządzenia pamięci masowej USB.
- Po użyciu należy się upewnić, że zostały wyciągnięte wszystkie płyty i urządzenia pamięci masowej USB i przechowywane w odpowiednim opakowaniu, aby zapobiec osiadaniu się kurzu, zadrapaniom i odkształceniu.
- Nie kładź płyt w następujących miejscach:
 1. Wystawionych na bezpośrednie działanie promieni słonecznych przez dłuższy czas
 2. O wysokiej wilgotności lub zapyleniu
 3. Narażonych na ciepło z grzejników, itp.

Czyszczenie płyt

- Jeżeli na powierzchni płyty znajdują się odciski palców lub kurz, to mogą one obniżyć jakość odtwarzanego dźwięku.
- Użyj zestawu do czyszczenia, dostępnego w sklepach lub miękkiej szmatki.

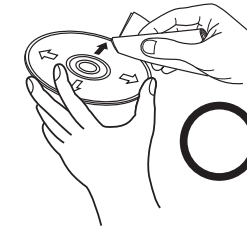

Wycieraj ruchami promienistymi.

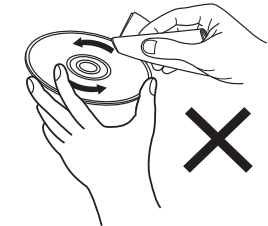

Nigdy nie wycieraj ruchami okrężnymi.

UWAGA

- Nie używaj płynów do czyszczenia płyt gramofonowych ani płynów antystatycznych. Nie używaj również chemikaliów, takich jak benzen lub rozcieńczalnik.

Przetwornik C/A

Specyfikacje obsługiwanych formatów audio

□ USB-DAC

	Częstotliwość próbkowania	Długość w bitach
DSD (2 kanały)	2,8/5,6/ 11,2 MHz	1 bit
Liniowe PCM (2 kanały)	44,1/48/88,2/96/ 176,4/192/352,8/ 384 kHz	16/24/32 bitów/bity

UWAGA

- Cyfrowe wyjście audio wyłącza się podczas odtwarzania plików DSD oraz liniowych sygnałów PCM o częstotliwości próbkowania 352,8/384 kHz za pomocą przetwornika C/A tego urządzenia.

□ Koncentryczne/optyczne

	Częstotliwość próbkowania	Długość w bitach
Liniowe PCM (2 kanały)	44,1/48/88,2/96/ 176,4/192 kHz	16/24 bity

Wyjaśnienie pojęć

AIFF (Audio Interchange File Format)

To nieskompresowany i bezstratny format dźwięku cyfrowego. Pliki w formacie AIFF można wykorzystać do nagrywania wysokiej jakości płyt audio CD z importowanych utworów. Pliki AIFF wykorzystują około 10 MB przestrzeni dyskowej na minutę.

Apple Lossless Audio Codec

Jest to kodek służący do bezstratnej kompresji dźwięku opracowany przez firmę Apple Inc. Kodek można odtwarzać za pomocą iTunes, urządzenia iPod lub iPhone. Dane skompresowane do około 60 – 70 % można dekompresować do dokładnie takich samych danych oryginalnych.

DSD (Direct-Stream Digital)

Jedna z metod zapisywania danych audio; jest to aspekt sygnału używany do zapisywania sygnałów audio na płytach super audio CD i jest cyfrowym sygnałem audio modulowanym przez Δ - Σ .

FLAC

FLAC oznacza bezpłatny bezstratny kodek audio i jest wolnym bezstratnym formatem zapisu audio. Bezstratność oznacza, że zapis audio jest kompresowany bez jakichkolwiek strat w jakości.

Licencja FLAC zamieszczona jest poniżej.

Copyright (C) 2000, 2001, 2002, 2003, 2004, 2005, 2006, 2007, 2008, 2009 Josh Coalson

Redistribution and use in source and binary forms, with or without modification, are permitted provided that the following conditions are met:

- Redistributions of source code must retain the above copyright notice, this list of conditions and the following disclaimer.
- Redistributions in binary form must reproduce the above copyright notice, this list of conditions and the following disclaimer in the documentation and/or other materials provided with the distribution.
- Neither the name of the Xiph.org Foundation nor the names of its contributors may be used to endorse or promote products derived from this software without specific prior written permission.

THIS SOFTWARE IS PROVIDED BY THE COPYRIGHT HOLDERS AND CONTRIBUTORS "AS IS" AND ANY EXPRESS OR IMPLIED WARRANTIES, INCLUDING, BUT NOT LIMITED TO, THE IMPLIED WARRANTIES OF MERCHANTABILITY AND FITNESS FOR A PARTICULAR PURPOSE ARE DISCLAIMED. IN NO EVENT SHALL THE FOUNDATION OR CONTRIBUTORS BE LIABLE FOR ANY DIRECT, INDIRECT, INCIDENTAL, SPECIAL, EXEMPLARY, OR CONSEQUENTIAL DAMAGES (INCLUDING, BUT NOT LIMITED TO, PROCUREMENT OF SUBSTITUTE GOODS OR SERVICES; LOSS OF USE, DATA, OR PROFITS; OR BUSINESS INTERRUPTION) HOWEVER CAUSED AND ON ANY THEORY OF LIABILITY, WHETHER IN CONTRACT, STRICT LIABILITY, OR TORT (INCLUDING NEGLIGENCE OR OTHERWISE) ARISING IN ANY WAY OUT OF THE USE OF THIS SOFTWARE, EVEN IF ADVISED OF THE POSSIBILITY OF SUCH DAMAGE.

MP3 (MPEG Audio Layer-3)

Jest to międzynarodowo standaryzowany schemat kompresji danych audio stosowany w standardzie kompresji video "MPEG-1". Pozwala uzyskać skompresowane pliki o wielkości 1/11 oryginalnego zapisu utrzymując jakość zapisu dźwięku równoważną muzyce zapisanej na płytach CD.

WMA (Windows Media Audio)

Jest to technologia kompresji sygnału audio opracowana przez Microsoft Corporation.

Dane WMA można kodować za pomocą aplikacji Windows Media® Player.

Dla zakodowania plików WMA należy stosować wyłącznie aplikacje autoryzowane przez Microsoft Corporation. W przypadku stosowania oprogramowania nieposiadającego autoryzacji, pliki mogą nie pracować prawidłowo.

Częstotliwość próbkowania

Próbkowanie oznacza odczyt wartości fali dźwiękowej (sygnału analogowego) w regularnych odstępach czasu i wyrażenie wysokości fali przy każdym odczycie w formacie cyfrowym (tworzenie sygnału cyfrowego).

Liczba odczytów na sekundę nazywana jest "częstotliwością próbkowania". Im większe wartości, tym bardziej wiernie odwzorowany jest dźwięk.

Zakres dynamiki

Różnica pomiędzy maksymalnym nie zniekształconym poziomem dźwięku a minimalnym poziomem dźwięku, który można wyróżnić z szumu emitowanego przez urządzenie.

Współczynnik kompresji

Jest to ilość zapisanych na płycie danych audio, jaka jest odczytywana w ciągu sekundy.

Finalizacja

Jest to proces umożliwiający odtwarzanie płyt DVD/CD, które zostały nagrane za pomocą nagrywarek przez inne odtwarzacze.

Liniowe PCM

Sygnał ten jest nie skompresowanym sygnałem PCM (Pulse Code Modulation). W przeciwieństwie do źródeł audio o stratnej kompresji, takich jak MP3, jakość dźwięku i zakres dynamiki nie ulegają pogorszeniu.

Informacje o znakach handlowych



Adobe, logo Adobe i Reader są zarejestrowanymi znakami towarowymi lub znakami towarowymi firmy Adobe Systems Incorporated w Stanach Zjednoczonych i innych krajach.

Dane techniczne

□ Odtwarzanie audio

• Wyjście analogowe

	[Super Audio CD]	[CD]
Kanały:	2-kanałowy	2-kanałowy
Zakres odtwarzanej częstotliwości:	2 Hz – 100 kHz	2 Hz – 20 kHz
Pasma przenoszenia przy odtwarzaniu:	2 Hz – 50 kHz (–3 dB)	2 Hz – 20 kHz (±1 dB)
Stosunek sygnał/szum:	112 dB (zakres słyszalny)	104 dB
Zakres dynamiki:	109 dB (zakres słyszalny)	98 dB
Zniekształcenia harmoniczne:	0,0008 % (1 kHz, zakres słyszalny)	0,0015 % (1 kHz)
Falowanie i nierównomierność:	Krystaliczna precyzja	Krystaliczna precyzja
• Poziom wyjściowy		
Niezbilansowane:	2,4 V (10 kΩ/kohm)	2,0 V (10 kΩ/kohm)
Wyjście słuchawkowe:	50 mW/32 Ω/ohm (zmienna wartość maksymalna)	50 mW/32 Ω/ohm (zmienna wartość maksymalna)
• Wyjście cyfrowe		
Koncentryczne:	-	0,5 Vp-p / 75 Ω/ohm
Optyczne:	-	–19 dBm
• Układ optyczny odczytu		
Laser:	AlGaAs	AlGaAs
Długość fali:	650 nm	780 nm
Rodzaj sygnału:	1-bit DSD	16-bitowy liniowy PCM
Częstotliwość próbkowania:	2,8224 MHz	44,1 kHz

□ Ogólne

Zasilanie:	AC 230 V, 50/60 Hz
Pobór mocy:	47 W
Pobór mocy w trybie czuwania:	0,3 W lub mniej
Temperatura robocza:	+5 °C - +35 °C
Wilgotność robocza:	5 – 90 % (bez kondensacji)

Powyzsze dane techniczne mogą ulec zmianie ze względu na ulepszenia i zmiany konstrukcyjne.

□ Wymiary (Jednostka : mm)

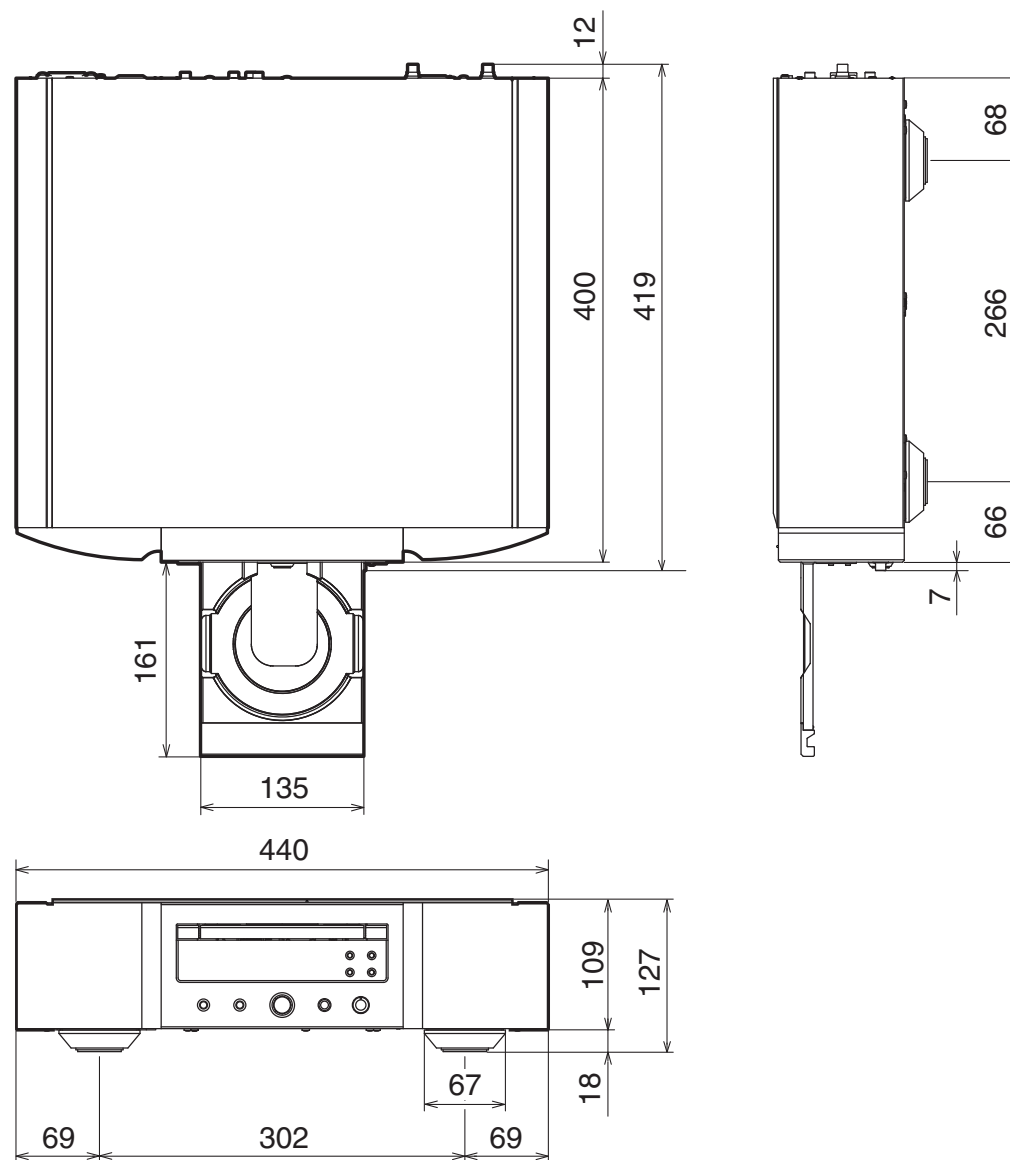

□ Waga: 17,1 kg

Indeks

A		M		R	
Amplituner AV	8	Mapa menu	23	Rozwiązywanie problemów	27
Automatyczne przełączenie w tryb czuwania	24				
C		O		U	
CD	13	Odtwarzanie programowane	14	Urządzenie USB	9, 16
				Urządzenie wyposażone w timer	10
D		P		W	
DATA CD	15	Panel przedni	4	Wskazówki	26
		Panel tylny	6	Wyświetlacz	5
J		Pilot zdalnego sterowania	7	Wzmacniacz	8
Jasność wyświetlacza	11	Podłączanie gniazda zdalnego sterowania	10		
		Przetwornik C/A	8, 18		
K					
Komputer	9				

www.marantz.com

You can find your nearest authorized distributor or dealer on our website.

marantz[®] is a registered trademark.

3520 10601 00AM

Copyright © 2018 D&M Holdings Inc. All Rights Reserved.