



marantz

Lecteur SACD réseau
SACD 30n

Panneau avant

Panneau
arrière

Télécommande

Index



Manuel de l'Utilisateur

| | |
|----------------------------------|----------|
| Accessoires | 6 |
| Insertion des piles | 7 |
| Portée de la télécommande | 7 |
| Nomenclature et fonctions | 8 |
| Panneau avant | 8 |
| Panneau arrière | 10 |
| Télécommande | 13 |

Connexions

| | |
|---|-----------|
| Connexion d'un amplificateur | 18 |
| Connexion à un périphérique avec des bornes d'entrée audio numériques | 19 |
| Connexion à un périphérique avec des bornes de sortie audio numériques | 20 |
| Connexion d'un PC ou Mac | 21 |
| Connecter un dispositif mémoire USB au port USB | 22 |
| Connexion à un réseau domestique (LAN) | 23 |
| LAN filaire | 23 |
| LAN sans fil | 24 |
| Connexion d'un dispositif de commande externe | 25 |
| Prise FLASHER IN | 25 |
| Bornes REMOTE CONTROL | 26 |
| Connexion du cordon d'alimentation | 28 |



Lecture

| | |
|---|-----------|
| Utilisation basique | 30 |
| Mise sous tension | 30 |
| Passage de l'alimentation à la veille | 30 |
| Sélection de la source d'entrée | 31 |
| Écoute de Radio Internet | 32 |
| Écoute de Radio Internet | 33 |
| Lecture de fichiers stockés sur un ordinateur ou un stockage NAS | 34 |
| Lecture de fichiers stockés sur un ordinateur ou un stockage NAS | 35 |
| Lecture du contenu d'un dispositif mémoire USB | 37 |
| Lecture des fichiers d'un dispositif mémoire USB | 38 |
| Écouter de la musique sur un périphérique Bluetooth | 40 |
| Écouter de la musique sur un périphérique Bluetooth | 41 |
| Appariement avec d'autres périphériques Bluetooth | 42 |
| Reconnexion à cet appareil à partir d'un périphérique Bluetooth | 43 |
| Obtenir HEOS App | 44 |
| Compte HEOS | 45 |
| Lecture depuis des services de diffusion de musique | 46 |
| Écouter la même musique dans plusieurs pièces | 49 |

| | |
|---|-----------|
| Lecture de CD/Super Audio CD | 53 |
| Lecture de CD et de Super Audio CD | 53 |
| Réglage de la couche de lecture prioritaire pour les Super Audio CD | 56 |
| Lecture des plages dans un ordre spécifique (Lecture programmée) | 57 |
| Lecture de CD et de DVD de données | 58 |
| Lecture de fichiers | 59 |
| Utilisation en tant que convertisseur N/A | 61 |
| Connexion et lecture depuis un ordinateur (USB-DAC) | 62 |
| Connecter et lancer la lecture à partir d'un dispositif numérique (Coaxial/Optique 1/Optique 2) | 71 |
| Fonction AirPlay | 72 |
| Lecture de titres de votre iPhone, iPod touch ou iPad | 73 |
| Lecture de la musique iTunes avec cet appareil | 73 |
| Lisez un morceau depuis votre iPhone, votre iPod touch ou votre iPad sur plusieurs appareils synchronisés (AirPlay 2) | 74 |
| Fonction Spotify Connect | 75 |
| Lecture de la musique Spotify avec cet appareil | 75 |
| Fonctions pratiques | 76 |
| Ajout des Favoris HEOS | 76 |
| Lecture des Favoris HEOS | 77 |
| Suppression des Favoris HEOS | 77 |
| Changement de la luminosité de l'affichage | 77 |
| Utilisation de la minuterie sommeil | 78 |



Réglages

| | |
|--|-----------|
| Plan du menu de l'interface graphique | 79 |
| Fonctionnement du menu | 84 |
| Saisie de caractères | 85 |
| Utilisation des touches numériques | 85 |
| Utilisation des curseurs | 86 |
| Audio | 87 |
| Filtre | 87 |
| Sortie variable | 87 |
| Limite volume | 87 |
| Sortie numérique | 88 |
| Sensibilité du casque | 88 |
| Général | 89 |
| Affichage | 89 |
| Langue | 89 |
| Mode veille auto | 89 |
| Données d'utilisation | 90 |
| Micro logiciel | 90 |
| Informations | 93 |
| Reset | 93 |

| | |
|---|------------|
| Réseau | 94 |
| Informations réseau | 94 |
| Réseau & USB-A | 94 |
| Wi-Fi | 94 |
| Bluetooth | 94 |
| Contrôle réseau | 95 |
| Nom du produit | 95 |
| Connexion | 96 |
| Réglages | 99 |
| Diagnostic | 100 |
| Compte HEOS | 101 |
| Vous ne vous êtes pas connecté | 101 |
| Vous êtes déjà connecté | 101 |
| Changement de la fonction des touches de volume de la télécommande | 102 |
| Réglage du mode de fonctionnement de la télécommande sur le mode de fonctionnement du lecteur SACD réseau | 103 |
| Réglage du mode de fonctionnement de la télécommande sur le mode de fonctionnement de l'amplificateur | 103 |



Conseils

| | |
|---|------------|
| Contenu | 104 |
| Conseils | 105 |
| Dépiage des pannes | 107 |
| L'alimentation ne se met pas sous/hors tension | 108 |
| Les opérations ne peuvent pas être effectuées via la télécommande | 109 |
| L'affichage sur cet appareil n'affiche rien | 109 |
| Aucun son n'est émis | 110 |
| Le son est interrompu ou on entend des bruits | 111 |
| L'audio souhaité n'est pas émis | 113 |
| Impossible de lire AirPlay | 113 |
| Impossible de lire les dispositifs mémoire USB | 115 |
| Impossible de lire le Bluetooth | 116 |
| Impossible de lire la radio Internet | 117 |
| Impossible de lire les fichiers musicaux sur le PC ou le NAS (Serveur de musique) | 118 |
| Plusieurs services en ligne ne peuvent pas être lus | 119 |
| Impossible de se connecter à un réseau local sans fil | 119 |
| Impossible de lire des disques | 121 |
| Il existe un délai avant que le tiroir du disque ne commence à s'ouvrir | 121 |
| Impossible de lire les fichiers musicaux sur le PC ou le Mac (USB-DAC) | 122 |
| L'audio d'appareils numériques ne peut être lu (Coaxial/Optique) | 123 |
| Messages d'erreur de mise à jour/mise à niveau | 124 |
| Réinitialisation des réglages du réseau | 125 |

Annexe

| | |
|---|------------|
| Lecture de disques | 126 |
| Ordre de lecture des fichiers musicaux | 128 |
| À propos des disques et fichiers | 129 |
| Lecture de dispositifs mémoire USB | 130 |
| Précautions d'emploi pour les supports | 132 |
| Chargement d'un disque | 132 |
| À propos de la manipulation des supports | 133 |
| Nettoyage des disques | 133 |
| Convertisseur N/A | 134 |
| Lecture d'un périphérique Bluetooth | 134 |
| Lecture de fichiers stockés sur un ordinateur et un stockage NAS | 135 |
| Lecture de radio Internet | 136 |
| Explication des termes | 137 |
| Renseignements relatifs aux marques commerciales | 141 |
| Spécifications | 142 |
| Index | 146 |







Nous vous remercions d'avoir acquis cet appareil Marantz.

Afin d'assurer son bon fonctionnement, veuillez lire attentivement ce manuel de l'utilisateur avant d'utiliser l'appareil.

Après avoir lu le manuel, veuillez le conserver pour toute référence future.

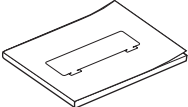
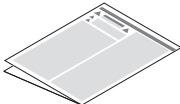
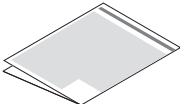
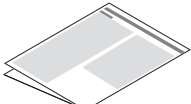
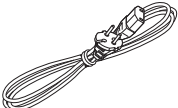
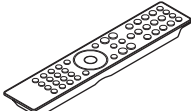
Accessoires

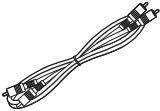
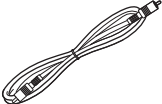
Assurez-vous que les articles suivants sont fournis avec l'appareil.

| | | | |
|--|--|---|--|
|  <p>Guide de démarrage rapide</p> |  <p>Instructions de sécurité</p> |  <p>Précautions relatives à l'utilisation des piles</p> |  <p>Remarque sur la radio</p> |
|  <p>Cordon d'alimentation</p> |  <p>Télécommande (RC002PMND)</p> |  <p>Piles R03/AAA</p> |  <p>Câble audio</p> |
|  <p>Câble de connexion de la télécommande</p> |  <p>Antennes externes pour une connexion Bluetooth/Sans fil</p> | | |



Insertion des piles

- 1 Déplacez le couvercle arrière dans la direction de la flèche et retirez-le.

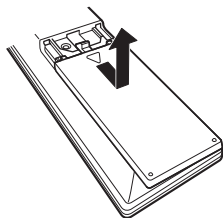

- 2 Insérez correctement deux piles dans le compartiment à pile comme indiqué.

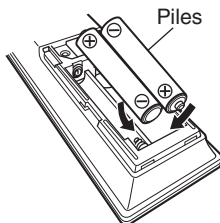

- 3 Remettez le couvercle en place.

REMARQUE

- Pour éviter un endommagement de la télécommande ou une fuite du liquide des piles :
 - Ne pas mélanger piles neuves et anciennes.
 - Ne pas utiliser deux types de piles différents.
- Ôtez les piles de la télécommande si vous ne l'utilisez pas pendant longtemps.
- En cas de fuite du liquide de pile, essuyez soigneusement l'intérieur du compartiment avant d'insérer de nouvelles piles.

Portée de la télécommande

Pointez la télécommande vers le capteur de télécommande de l'unité.

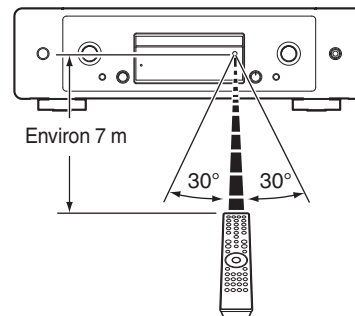

Nomenclature et fonctions

Panneau avant

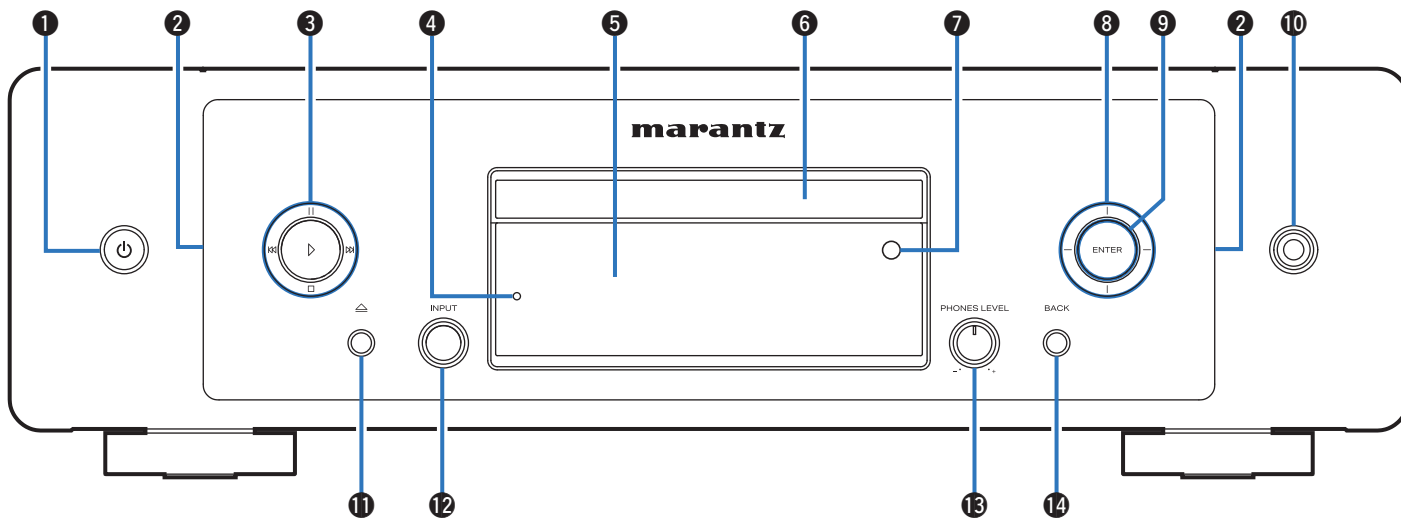

Pour plus de détails, voir la page suivante.



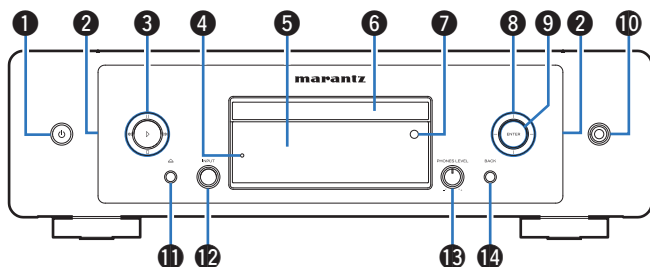

1 Touche d'alimentation (⏻)

Cela permet de mettre sous/hors tension l'alimentation (veille). (☞ p. 30)

2 LED d'éclairage

S'allume lorsque l'appareil est sous tension. Vous pouvez modifier la luminosité et éteindre l'éclairage. (☞ p. 89)

3 Touches du système

Permettent d'effectuer des opérations associées à la lecture.

4 Témoin du circuit de protection

Il clignote lorsque le circuit de protection est en cours de fonctionnement. (☞ p. 108)

5 Affichage

Cet écran affiche divers types d'informations.

6 Tiroir du disque

Utilisé pour insérer un disque. (☞ p. 132)

7 Capteur de télécommande

Il reçoit les signaux provenant de la télécommande. (☞ p. 7)

8 Touches curseurs

Elles permettent de sélectionner des éléments.

9 Touche ENTER

Elle permet de déterminer la sélection.

10 Prise de casque audio

Utilisée pour connecter un casque.

REMARQUE

- Afin d'éviter toute perte auditive, ne pas augmenter excessivement le niveau du volume lors de l'utilisation du casque.

11 Touche Ouvrir/Fermer le tiroir (⏮)

Ouvre et ferme le tiroir du disque. (☞ p. 53)

12 Molette du sélecteur INPUT

Elle permet de sélectionner la source d'entrée. (☞ p. 31)

13 Touche de commande du volume du casque (PHONES LEVEL)

Elle permet d'ajuster le volume du casque.

14 Touche BACK

Revient à l'élément précédent.



Panneau arrière

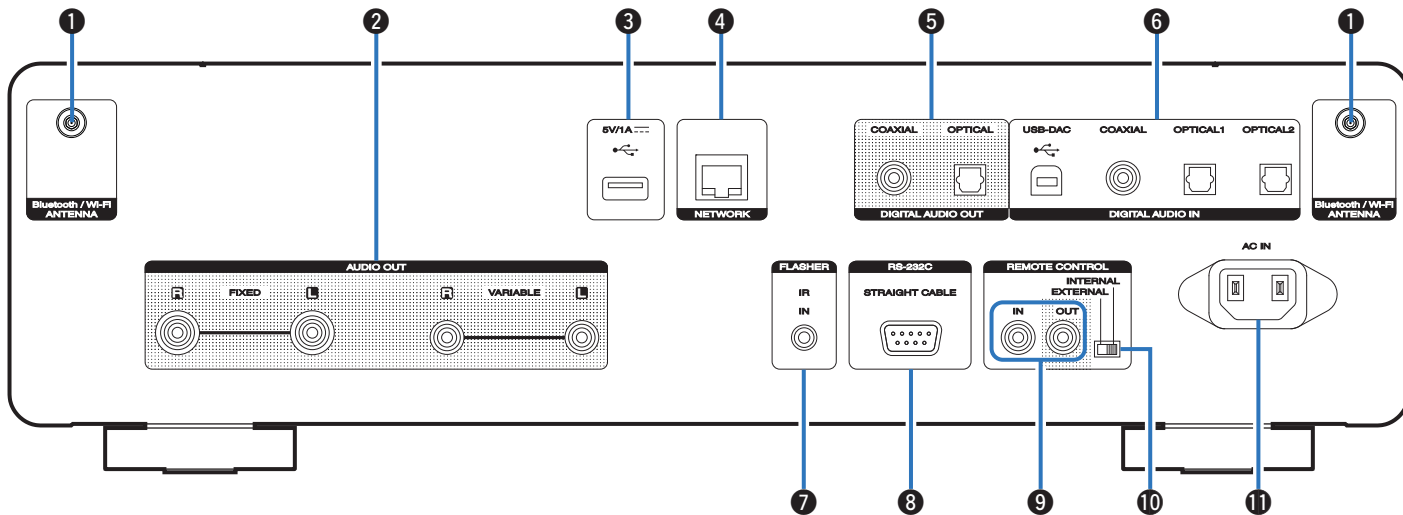

Pour plus de détails, voir la page suivante.



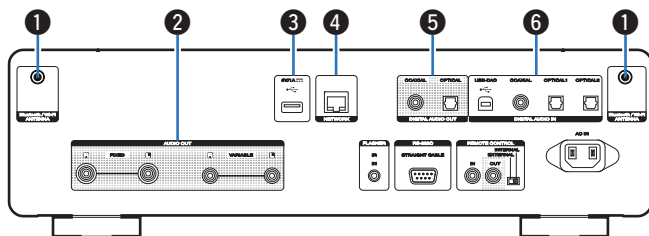

1 Connecteurs Bluetooth/d'antenne LAN

Utilisé pour connecter les antennes externes incluses pour une connexion Bluetooth/sans fil lors de la connexion à un réseau local sans fil, ou lors de la connexion à un appareil portable via Bluetooth. (☞ p. 24)

- ① Placez les antennes externes pour une connexion Bluetooth/sans fil de façon uniforme sur la borne à vis de l'arrière.
- ② Tournez dans le sens des aiguilles d'une montre jusqu'à ce que les antennes soient bien connectées.
- ③ Faites tourner l'antenne vers le haut pour une meilleure réception.

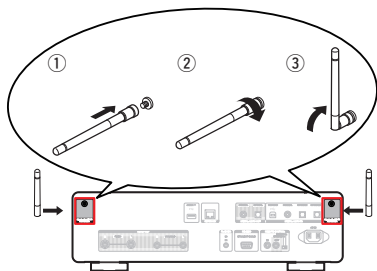

2 Bornes AUDIO OUT

Utilisées pour connecter les appareils équipés de bornes d'entrée audio analogique ou d'un amplificateur de puissance externe. (☞ p. 18)

3 Port USB (☞)

Ceci sert à connecter des dispositifs de stockage USB (tels que des dispositifs mémoire USB). (☞ p. 22)

4 Borne NETWORK

Sert à connecter un câble LAN lors de la connexion à un réseau LAN câblé. (☞ p. 23)

5 Bornes DIGITAL AUDIO OUT

Utilisées pour brancher un récepteur AV ou un convertisseur N/A qui dispose de bornes d'entrée numérique. (☞ p. 19)

6 Bornes DIGITAL AUDIO IN

Utilisées pour brancher un ordinateur ou des périphériques équipés de bornes de sortie audio numériques. (☞ p. 20)



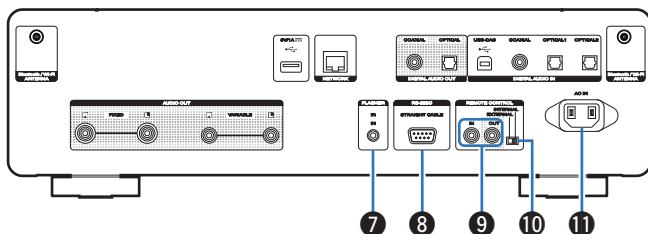

7 Prise FLASHER IN

Utilisée pour brancher un boîtier de commande, etc. (☞ p. 25)

8 Borne RS-232C

Permet de connecter des dispositifs de commande domotique équipés de bornes RS-232C. Consultez le manuel de l'Utilisateur du contrôleur domestique externe pour plus d'informations sur le contrôle en série de cet appareil.

Veuillez exécuter la procédure ci-dessous auparavant.

- ① Mettez en marche cet appareil.
- ② Eteignez cet appareil à partir du contrôleur externe.
- ③ Vérifiez que l'appareil est en mode veille.

9 Bornes REMOTE CONTROL

Servent à connecter un dispositif audio Marantz compatible avec la fonction de télécommande. (☞ p. 26)

10 Interrupteur EXTERNAL/INTERNAL

Basculez cet interrupteur sur "EXTERNAL" pour utiliser l'appareil en pointant la télécommande vers l'amplificateur connecté à cet appareil à l'aide de la connexion de la télécommande. (☞ p. 26)

11 Prise CA (AC IN)

Utilisée pour brancher le cordon d'alimentation. (☞ p. 28)



Télécommande

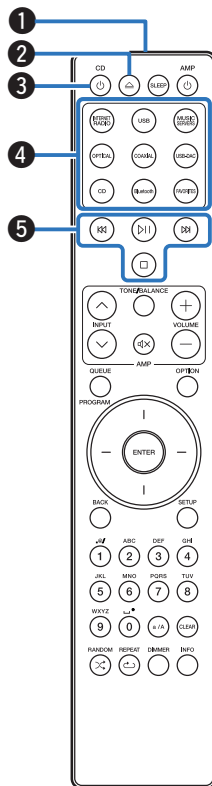

La télécommande fournie avec cet appareil peut contrôler un amplificateur Marantz.

- “Fonctionnement de l’amplificateur” (☞ p. 16)

■ Utilisation de cet appareil

1 Émetteur infrarouge de télécommande

Il transmet les signaux provenant de la télécommande. (☞ p. 7)

2 Touche Ouvrir/Fermer le tiroir (☞)

Ouvre et ferme le tiroir du disque. (☞ p. 53)

3 Touche d’alimentation (⏻ CD)

Cela permet de mettre sous/hors tension l’alimentation (veille). (☞ p. 30)

4 Touches sélection de source d’entrée

Elles permettent de sélectionner la source d’entrée. (☞ p. 31)

5 Touches du système

Elles permettent d’effectuer des opérations associées à la lecture.



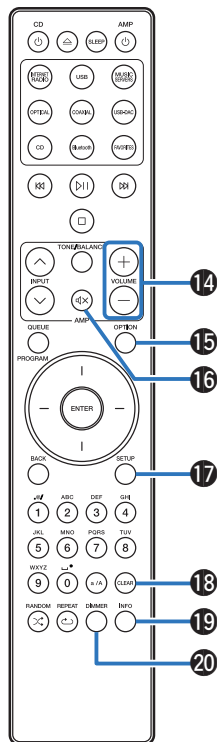

14 Touches VOLUME (+/-)

Ajustent le volume du signal de sortie audio des bornes de sortie audio analogique (VARIABLE) de cet appareil. Cette fonction est activée lorsque le mode de contrôle du volume de la télécommande est le mode de contrôle du lecteur SACD réseau. (☞ p. 102)

15 Touche OPTION

- Permet d'afficher le menu des options sur l'affichage.



- Aucun menu des options n'est affiché pour certaines sources d'entrée.

- Permet de modifier la plage de lecture sur un CD et un DVD de données. (☞ p. 60)

16 Touche de mise en sourdine (M)

Diminue le signal de sortie audio des bornes de sortie audio analogique (VARIABLE) de cet appareil. Cette fonction est activée lorsque le mode de contrôle du volume de la télécommande est le mode de contrôle du lecteur SACD réseau. (☞ p. 102)

17 Touche SETUP

Le menu de réglage est affiché sur l'affichage. (☞ p. 84)

18 Touche CLEAR

Cela permet d'annuler les réglages.

19 Touche Information (INFO)

Utilisée pour changer les informations sur la plage à l'affichage pendant la lecture.

20 Touche DIMMER

Régler la luminosité d'affichage de cet appareil. (☞ p. 77)



■ Fonctionnement de l'amplificateur

Un amplificateur Marantz peut être utilisé.

- 1 Touches INPUT (^∨)
- 2 Touche de mise en sourdine (M)
- 3 Touche d'alimentation (⏻ AMP)
- 4 Touche TONE/BALANCE
- 5 Touches VOLUME (+-)



- La télécommande peut ne pas fonctionner avec certains produits.
- 2 et 5 peuvent être activées lorsque le mode de fonctionnement de la télécommande est défini sur le mode de fonctionnement de l'amplificateur (réglage d'usine par défaut). (☞ p. 102)

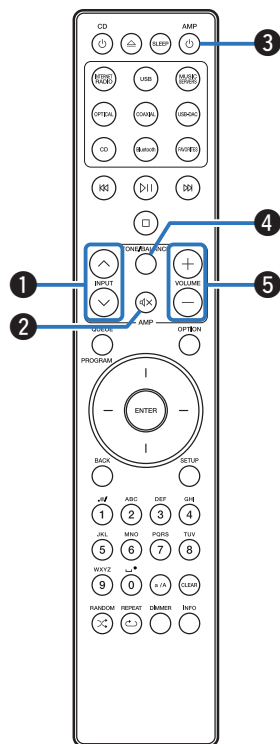

■ Contenu







| | |
|--|----|
| Connexion d'un amplificateur | 18 |
| Connexion à un périphérique avec des bornes d'entrée audio numériques | 19 |
| Connexion à un périphérique avec des bornes de sortie audio numériques | 20 |
| Connexion d'un PC ou Mac | 21 |
| Connecter un dispositif mémoire USB au port USB | 22 |
| Connexion à un réseau domestique (LAN) | 23 |
| Connexion d'un dispositif de commande externe | 25 |
| Connexion du cordon d'alimentation | 28 |

REMARQUE

- Ne pas brancher le cordon d'alimentation avant d'avoir terminé toutes les connexions.
- N'enroulez pas les cordons d'alimentation avec les câbles de connexion. Cela pourrait provoquer des ronflements ou autres types de bruit audio indésirables.

■ Câbles utilisés pour les connexions

Fournit les câbles nécessaires en fonction des dispositifs que vous souhaitez connecter.

| | |
|--|---|
| Câble audio (fourni) |  |
| Câble de connexion de la télécommande (fourni) |  |
| Câble optique (vendu séparément) |  |
| Câble numérique coaxial (Vendu séparément) |  |
| Câble USB (vendu séparément) |  |
| Câble LAN (vendu séparément) |  |
| Câble mini-prise monaurale (vendu séparément) |  |



Connexion d'un amplificateur

En plus des connecteurs de sortie audio analogiques normaux (FIXED) cet appareil est équipé de connecteurs de sortie audio analogiques (VARIABLE) qui vous permettent de régler le volume du signal de sortie audio de cet appareil. Connectez l'amplificateur de puissance aux connecteurs de sorties audio analogiques (VARIABLE) et appuyez sur les touches VOLUME +— de la télécommande pour régler le volume du signal de sortie audio de cet appareil.

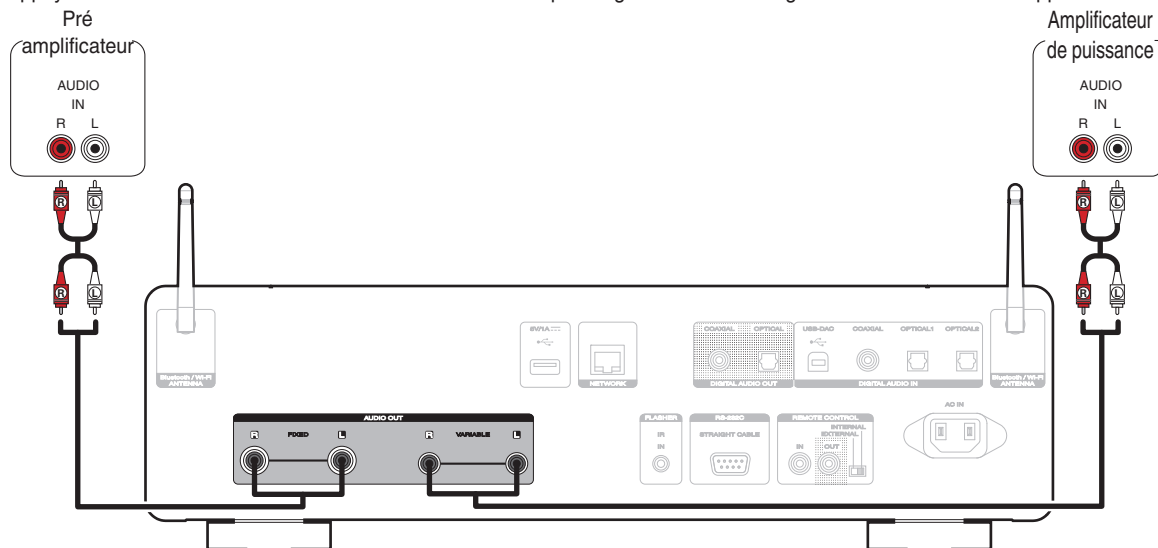

REMARQUE

- Pour régler le volume du signal de sortie audio des connecteurs de sortie audio analogique (VARIABLE) de cet appareil à l'aide de la télécommande, réglez le mode de fonctionnement de la télécommande des touches de volume en mode de fonctionnement du lecteur SACD réseau. (☞ p. 102)
- Aucun signal audio n'est émis par les connecteurs de sortie audio analogique (VARIABLE) lorsque "Sortie variable" est défini sur "Eteint" dans le menu. (☞ p. 87)
- Ne connectez pas un amplificateur de puissance aux connecteurs de sorties audio analogiques (FIXED). Connecter un amplificateur de puissance peut endommager les enceintes.



Connexion à un périphérique avec des bornes d'entrée audio numériques

Vous pouvez profiter de la lecture audio numérique en connectant à cet appareil un récepteur AV ou un convertisseur N/A disposant d'un connecteur audio numérique.

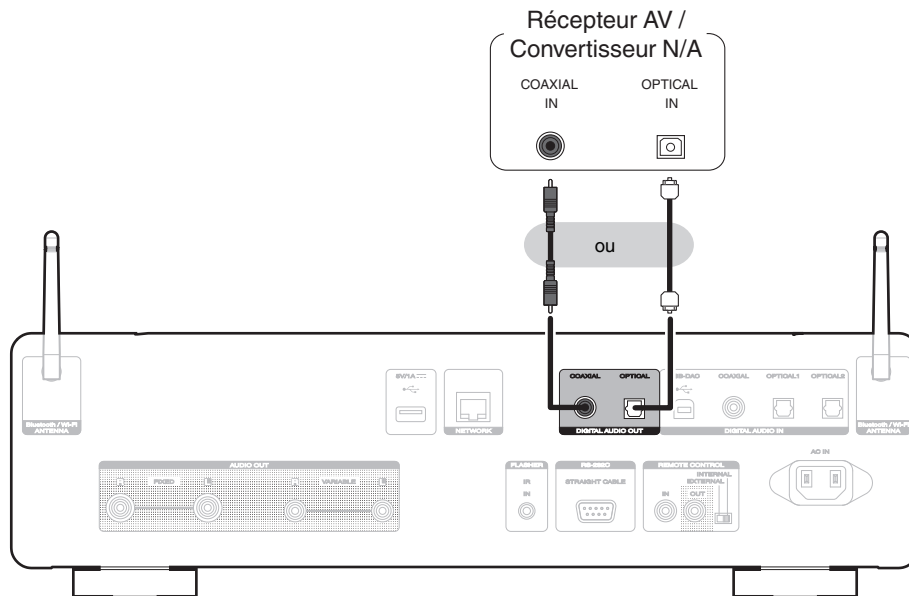

REMARQUE

- La sortie audio numérique s'arrête pendant la lecture des signaux DSD et des signaux linéaires PCM à une fréquence de 352,8/384 kHz durant l'utilisation du convertisseur USB-DAC de cet appareil.
- La sortie audio numérique s'arrête pendant la lecture des fichiers DSD provenant des entrées USB et réseaux.
- La sortie audio numérique s'arrête pendant la lecture de la couche HD des Super Audio CD et des fichiers DSD.
- La sortie audio numérique peut être activée/désactivée à l'aide de "Sortie numérique" dans le menu. (☞ p. 88)



Connexion à un périphérique avec des bornes de sortie audio numériques

Utiliser cette connexion pour entrer les signaux audio numériques à cet appareil, et convertir les signaux de la lecture avec le convertisseur N/A de cet appareil. (👉 p. 61)

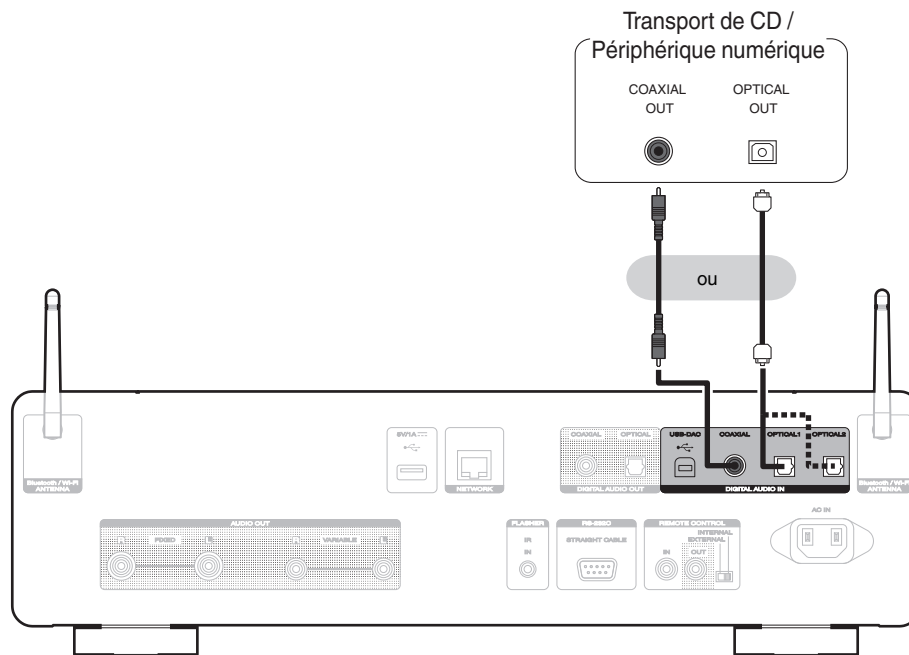

■ Spécifications des fichiers pris en charge

Voir "Convertisseur N/A" (👉 p. 134).



Connexion d'un PC ou Mac

En connectant un ordinateur au port USB-DAC sur le panneau arrière de cet appareil à l'aide d'un câble de connexion USB disponible dans le commerce, cet appareil peut être utilisé en tant que convertisseur N/A. (☞ p. 61)

REMARQUE

- Avant de connecter cet appareil à votre ordinateur via USB, installez le pilote logiciel dans votre ordinateur. (☞ p. 62)
- Téléchargez le logiciel pilote à partir de la page SACD 30n du site Web Marantz.
- Utilisez un câble de 3 m maximum pour connecter l'ordinateur.

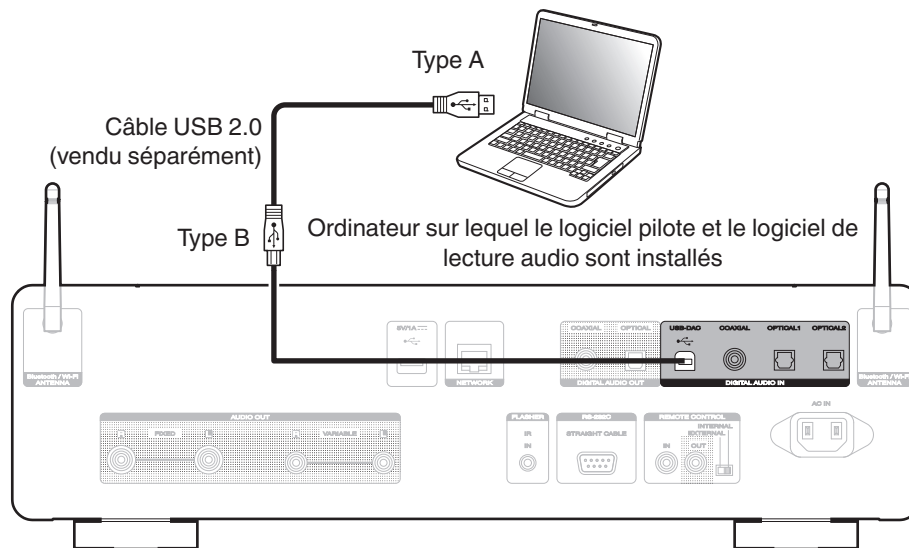

Connecter un dispositif mémoire USB au port USB

Pour le mode d'emploi, voir "Lecture du contenu d'un dispositif mémoire USB" . (🔗 p. 37)

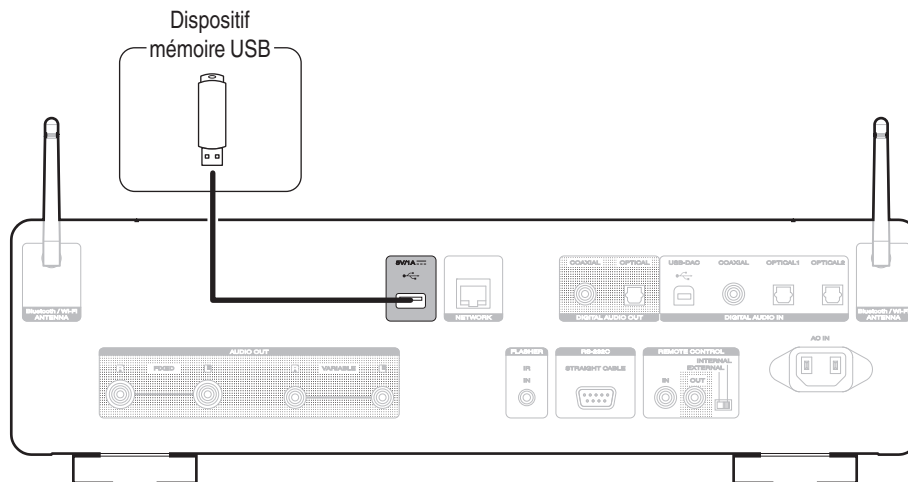

- Marantz ne garantit pas que tous les dispositifs mémoire USB fonctionnent ou soient alimentés. Lorsque vous utilisez un disque dur USB portable livré avec un adaptateur secteur, utilisez l'adaptateur secteur fourni avec cet appareil.

REMARQUE

- Les dispositifs mémoire USB ne fonctionnent pas via un concentrateur USB.
- Il est impossible d'utiliser cet appareil en connectant le port USB situé sur le panneau arrière à un ordinateur au moyen d'un câble USB. La connexion à un ordinateur est possible via le port d'entrée numérique du convertisseur USB-DAC (Type B) situé sur le panneau arrière.
- N'utilisez pas de câbles d'extension pour connecter un dispositif de mémoire USB. Ceux-ci peuvent causer des interférences radio avec les autres appareils.



Connexion à un réseau domestique (LAN)

Cet appareil peut se connecter à un réseau en utilisant un LAN câblé ou un réseau local sans fil.

Vous pouvez connecter cet appareil à votre réseau domestique (LAN) pour réaliser différents types de lectures et d'opérations, comme suit.

- Lecture d'audio en réseau, tel qu'une radio Internet, et de serveurs média
- Lecture de services de diffusion de musique
- Utilisation de la fonction Apple AirPlay
- Fonctionnement de cet appareil via le réseau
- Fonctionnement avec le système audio surround multi-pièces sans fil HEOS
- Mise à jour du micrologiciel

Contactez un FAI (fournisseur d'accès Internet) ou un magasin d'informatique pour la connexion à Internet.

LAN filaire

Pour effectuer des connexions via un LAN câblé, utilisez un câble LAN pour connecter le routeur à cet appareil, comme illustré dans la figure ci-dessous.

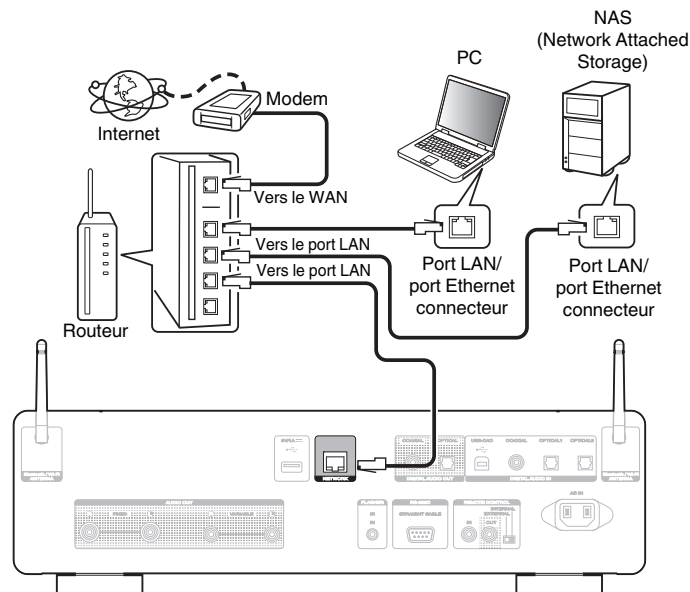

LAN sans fil

Lors de la connexion au réseau local sans fil, connectez les antennes externes pour une connexion Bluetooth/sans fil au réseau local sans fil au panneau arrière et maintenez-les en position verticale. Voir "Config.Wi-Fi" pour savoir comment connecter à un routeur de réseau local sans fil. (☞ p. 96)

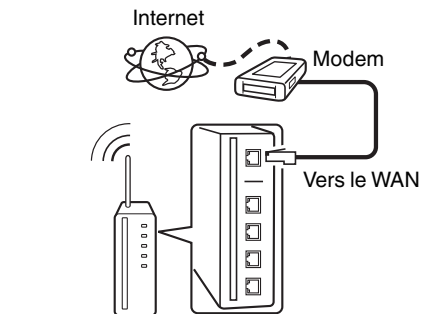

Routeur avec point d'accès

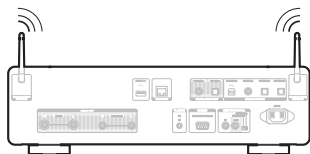

- Lorsque vous utilisez cet appareil, nous vous recommandons d'utiliser un routeur équipé des fonctions suivantes :
 - Serveur DHCP intégré
Cette fonction attribue automatiquement une adresse IP au LAN.
 - Commutateur 100BASE-TX intégré
Lorsque vous connectez plusieurs appareils, nous vous recommandons d'utiliser un hub de commutation ayant une vitesse d'au moins 100 Mbps.
- Il est recommandé d'utiliser un câble LAN normal de type blindé. Si vous utilisez un câble de type plat ou non-blindé, le bruit peut perturber les autres appareils.
- Lorsque cet appareil est connecté à un réseau sans fonction DHCP, effectuez les réglages de l'adresse IP, etc., dans le "Réseau". (☞ p. 94)

REMARQUE

- Les routeurs compatibles dépendent du FAI. Contactez votre fournisseur d'accès à Internet ou un magasin d'informatique pour plus de détails.
- Cet appareil n'est pas compatible avec PPPoE. Un routeur compatible PPPoE est nécessaire si votre ligne contractée n'est pas configurée pour être utilisée avec PPPoE.
- Ne connectez pas une borne NETWORK directement au port LAN/à la borne Ethernet de votre ordinateur.
- Plusieurs services en ligne peuvent être interrompus sans préavis.
- Ne transportez pas cet appareil en le tenant par l'antenne.



Connexion d'un dispositif de commande externe

Prise FLASHER IN

Cet appareil peut être commandé en connectant un boîtier de commande ou un autre dispositif de commande à cet appareil.

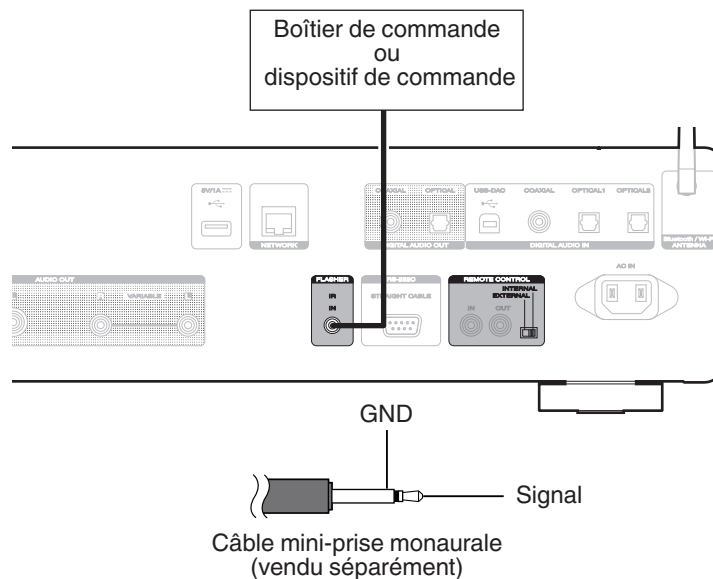

- Pour utiliser la prise FLASHER IN, réglez le commutateur EXTERNAL/INTERNAL sur "INTERNAL".



Bornes REMOTE CONTROL

Les fonctions suivantes peuvent être utilisées lorsque cet appareil est connecté à un amplificateur Marantz.

- Contrôle de l'amplificateur par cet appareil à l'aide de l'application HEOS
- Synchronisation des opérations d'alimentation de cet appareil et de l'amplificateur
 - La mise sous tension de cet appareil met sous tension l'amplificateur et commute la source d'entrée de l'amplificateur sur "CD".
 - Le fait de mettre cet appareil en mode veille fait également passer l'amplificateur en mode veille.
- Transmettre les signaux de télécommande reçus par l'amplificateur à cet appareil et contrôler cet appareil

Ensuite, configurez "Connexion" et "Réglage".



- Certaines opérations peuvent ne pas être possibles sur certains amplificateurs Marantz.

■ Connexion

Utilisez le câble de connexion de la télécommande fourni pour connecter la borne REMOTE CONTROL IN de cet appareil à la borne REMOTE CONTROL OUT de l'amplificateur.

■ Réglage

Basculez l'interrupteur EXTERNAL/INTERNAL de l'appareil sur "EXTERNAL".

- Ce réglage désactivera la réception du capteur de télécommande de cet appareil.
- Pour faire fonctionner l'appareil, pointez la télécommande vers le capteur de télécommande de l'amplificateur.



- Pour utiliser cet appareil seul sans connecter d'amplificateur, basculez l'interrupteur sur "INTERNAL".



Cet appareil

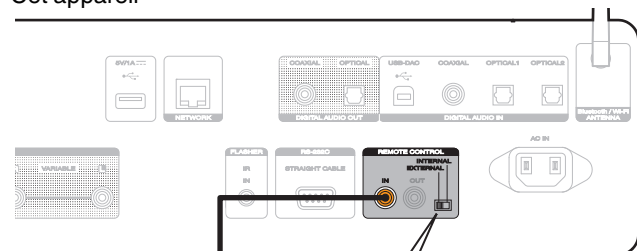

Câble de connexion
de la télécommande
(fourni)

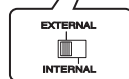

Réglé sur
"EXTERNAL".

Amplificateur

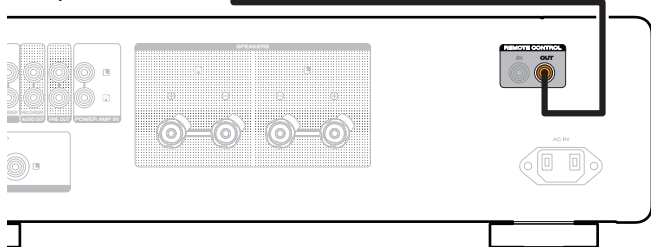

Connexion du cordon d'alimentation

Une fois toutes les connexions effectuées, insérez la fiche d'alimentation dans la prise murale.

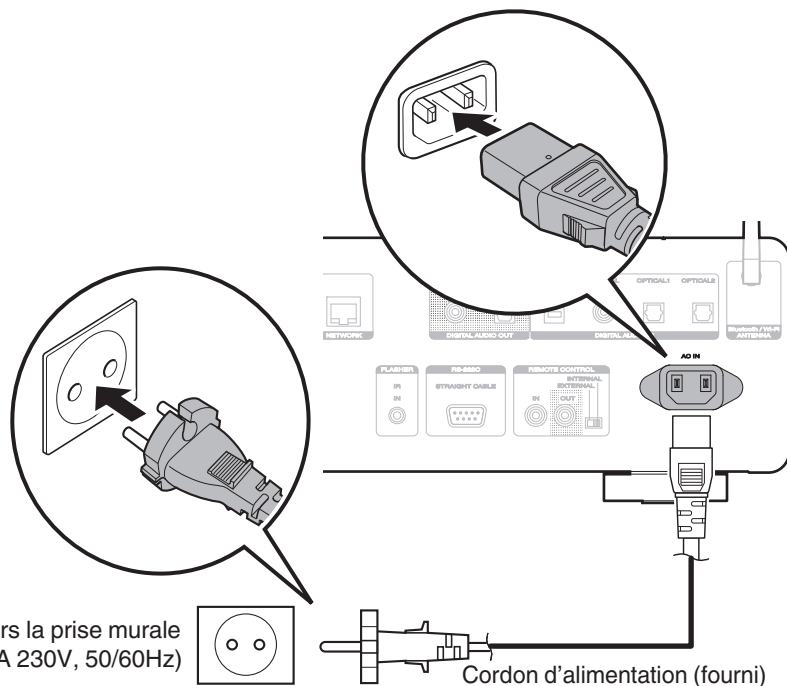

■ Contenu

Utilisation basique

| | |
|---------------------------------------|----|
| Mise sous tension | 30 |
| Passage de l'alimentation à la veille | 30 |
| Sélection de la source d'entrée | 31 |

Lecture audio/service en réseau

| | |
|--|----|
| Écoute de Radio Internet | 32 |
| Lecture de fichiers stockés sur un ordinateur ou un stockage NAS | 34 |
| Obtenir HEOS App | 44 |
| Fonction AirPlay | 72 |
| Fonction Spotify Connect | 75 |

Lecture d'un appareil

| | |
|---|----|
| Lecture du contenu d'un dispositif mémoire USB | 37 |
| Écouter de la musique sur un périphérique Bluetooth | 40 |
| Lecture de CD/Super Audio CD | 53 |
| Lecture de CD et de DVD de données | 58 |
| Utilisation en tant que convertisseur N/A | 61 |

Fonctions pratiques

| | |
|--|----|
| Ajout des Favoris HEOS | 76 |
| Lecture des Favoris HEOS | 77 |
| Suppression des Favoris HEOS | 77 |
| Changement de la luminosité de l'affichage | 77 |
| Utilisation de la minuterie sommeil | 78 |



Utilisation basique

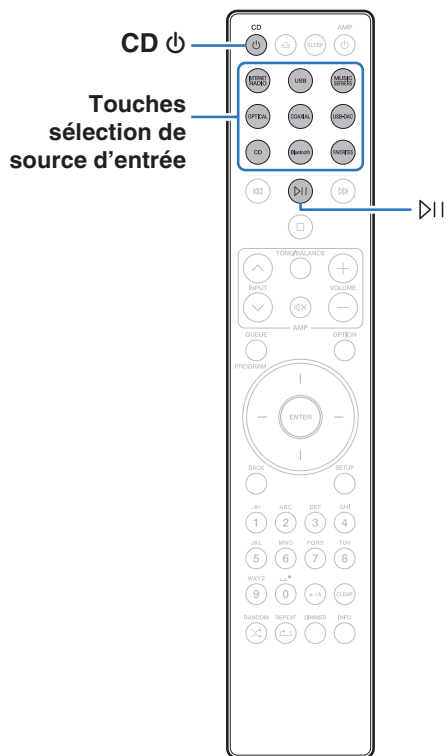

Mise sous tension

1 Appuyez sur CD pour mettre l'appareil sous tension.



- Vous pouvez également appuyer sur sur l'appareil principal pour le mettre sous tension après une mise en veille.
- Vous pouvez également appuyer sur pour mettre sous tension après une mise en veille.

Passage de l'alimentation à la veille

1 Appuyez sur CD .

L'appareil commute en mode veille.



- Vous pouvez également passer en mode veille en appuyant sur sur l'appareil principal.

REMARQUE

- L'alimentation continue à être fournie à une partie des circuits, même lorsque l'appareil est en mode veille. Lorsque l'appareil reste inutilisé pendant une période prolongée ou pendant les vacances, débranchez le cordon d'alimentation de la prise secteur.



Sélection de la source d'entrée

1 Appuyez sur la touche de sélection de la source d'entrée pour la lecture.

La source d'entrée sélectionnée apparaît sur l'écran.



- Vous pouvez également sélectionner la source d'entrée en tournant le sélecteur INPUT sur l'appareil principal.



Écoute de Radio Internet

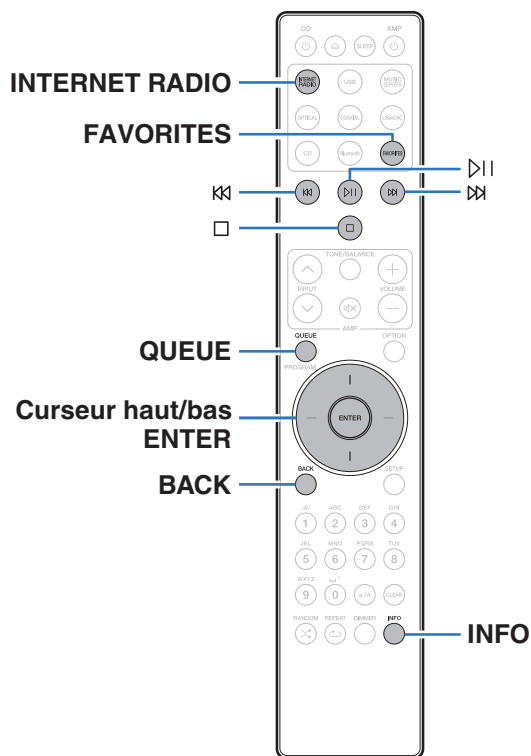

- La Radio Internet renvoie aux émissions radio diffusées via Internet. Vous pouvez recevoir des stations Radio Internet en provenance du monde entier.
- Les stations radio Internet sur cet appareil listent le service de base de données fourni par la station radio Tuneln.
- Les types de format audio et les caractéristiques de lecture prises en charge par cet appareil sont les suivants.
Voir "Lecture de radio Internet" (☞ p. 136) pour plus de détails.

- **WMA**
- **MP3**
- **MPEG-4 AAC**



Écoute de Radio Internet

- 1 Appuyez sur INTERNET RADIO.
- 2 Sélectionnez la station que vous souhaitez écouter.

| Touches de commande | Fonction |
|---------------------|--|
| ▷ * | Lecture / Pause |
| □ | Arrêt |
| ⏮ ⏭ * | Précédent / Suivant |
| Curseur haut/bas | Sélectionnez la page |
| ENTER | Entrez l'élément sélectionné / Lecture |
| BACK | Passage à un niveau supérieur dans l'arborescence |
| FAVORITES | La liste des favoris HEOS s'affiche. ( p. 77) |
| INFO | Commute le nom de la station radio et le format de fichier |
| QUEUE | Affiche la file d'attente |

* Autorisé lors de l'écoute de Podcasts.



- Les caractères qui ne peuvent pas être affichés sont remplacés par "." (point).

REMARQUE

- Le service de base de données des stations radio peut être interrompu ou indisponible sans avertissement préalable.



Lecture de fichiers stockés sur un ordinateur ou un stockage NAS

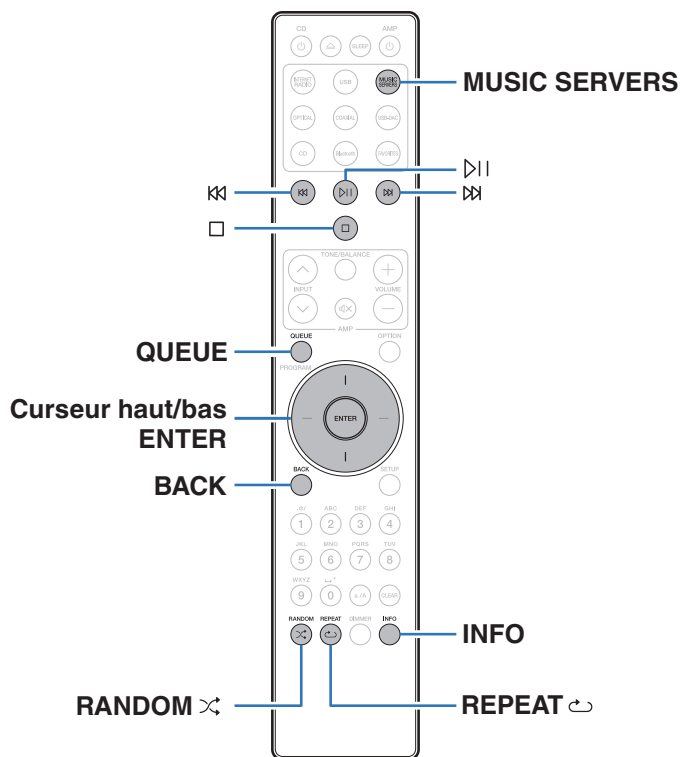

- Cet appareil peut lire les fichiers musicaux et les pistes de lecture (m3u, wpl) depuis des serveurs DLNA compatibles, comme un ordinateur ou un dispositif NAS, connectés à votre réseau.
- Les types de format audio et les caractéristiques de lecture prises en charge par cet appareil sont les suivants.
Voir "Lecture de fichiers stockés sur un ordinateur et un stockage NAS" (☞ p. 135) pour plus de détails.

- WMA
- MP3
- WAV
- MPEG-4 AAC
- FLAC
- Apple Lossless
- DSD



Lecture de fichiers stockés sur un ordinateur ou un stockage NAS

Suivez cette procédure pour lire les fichiers audio ou les listes de lecture sur des serveurs de fichiers DLNA connectés à votre réseau.

- 1 Appuyez sur MUSIC SERVERS pour permuter la source d'entrée sur "Music Servers".**
- 2 Sélectionnez le nom de votre PC en réseau ou du serveur NAS (Network Attached Storage).**

3 Parcourez la musique sur votre PC/NAS et sélectionnez une musique à lire.



- Quand vous sélectionnez une musique à lire, on vous demandera comment vous voulez écouter votre musique.

| | |
|--|---|
| Jouez maintenant : | Insère l'élément dans votre liste de lecture en cours après le morceau en cours pour qu'il soit lu immédiatement. |
| Jouer & Remplacer la file d'attente : | Vide la liste de lecture et lit immédiatement l'élément sélectionné. |
| Jouer la prochaine : | Insère l'élément à la liste après le morceau en cours et le lit une fois la chanson en cours terminée. |
| Ajouter à la fin de la liste de lecture : | Ajoute l'élément directement à la fin de la liste. |



4 Utilisez les touches de curseur haut/bas pour sélectionner “Jouez maintenant” ou “Jouer & Remplacer la file d'attente”, puis appuyez sur ENTER.

La lecture débute.

| Touches de commande | Fonction |
|-------------------------|--|
| ▷ | Lecture / Pause |
| □ | Arrêt |
| ⏮ ⏭ | Précédent / Suivant |
| Curseur haut/bas | Sélectionnez la plage |
| ENTER | Entrez l'élément sélectionné |
| BACK | Passage à un niveau supérieur dans l'arborescence |
| REPEAT ↻ | Lecture répétée <ul style="list-style-type: none"> • Changement entre la répétition de toutes les plages ou la répétition d'une seule plage |
| RANDOM ✂ | Lecture aléatoire |
| INFO | Commute le nom de l'album et le format de fichier |
| QUEUE | Affiche la file d'attente |

REMARQUE

- Lors de la lecture de fichiers musicaux avec votre ordinateur ou stockage NAS connecté via le réseau LAN sans fil, l'audio peut être interrompu en fonction de votre environnement LAN sans fil. Dans ce cas, connectez à l'aide d'un LAN câblé.
- L'ordre dans lequel les plages/fichiers sont affichés dépend des paramètres du serveur. Si les plages/fichiers ne sont pas affichés dans l'ordre alphabétique à cause des spécifications du serveur, il se peut que la recherche par la première lettre ne fonctionne pas correctement.



Lecture du contenu d'un dispositif mémoire USB

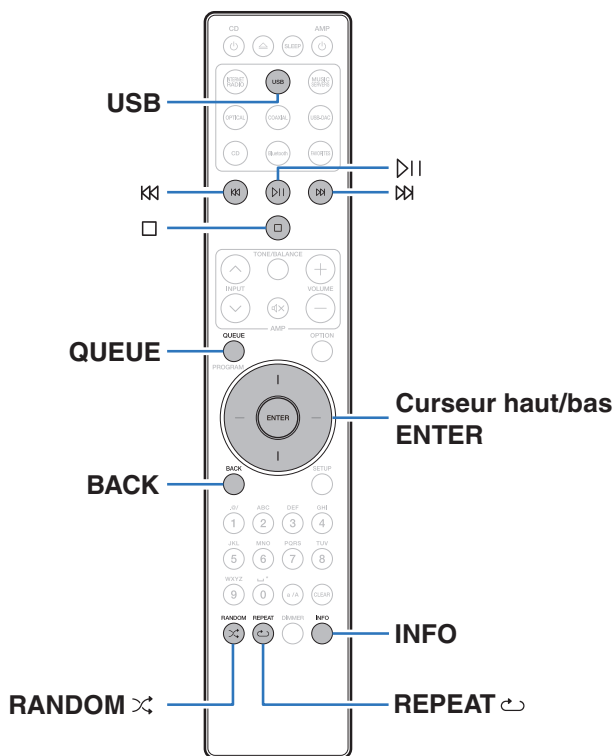

- Lecture de fichiers musicaux enregistrés sur un dispositif mémoire USB.
- Seuls les dispositifs mémoire USB conformes aux standards de classe de stockage de masse peuvent être lus sur cet appareil.
- Cet appareil est compatible avec les dispositifs mémoire USB au format "FAT32" ou "NTFS".
- Les types de format audio et les caractéristiques de lecture prises en charge par cet appareil sont les suivants. Voir "Lecture de dispositifs mémoire USB" (👉 p. 130) pour plus de détails.
 - WMA
 - MP3
 - WAV
 - MPEG-4 AAC
 - FLAC
 - Apple Lossless
 - DSD



Lecture des fichiers d'un dispositif mémoire USB

- 1 Insérez un dispositif mémoire USB dans le port USB du panneau arrière.
- 2 Appuyez sur USB pour passer à la source d'entrée "USB Music".
- 3 Sélectionnez le nom de cet appareil.

- 4 **Parcourez la musique sur votre dispositif mémoire USB et sélectionnez une musique à lire.**



- Quand vous sélectionnez une musique à lire, on vous demandera comment vous voulez écouter votre musique.

| | |
|--|---|
| Jouez maintenant : | Insère l'élément dans votre liste de lecture en cours après le morceau en cours pour qu'il soit lu immédiatement. |
| Jouer & Remplacer la file d'attente : | Vide la liste de lecture et lit immédiatement l'élément sélectionné. |
| Jouer la prochaine : | Insère l'élément à la liste après le morceau en cours et le lit une fois la chanson en cours terminée. |
| Ajouter à la fin de la liste de lecture : | Ajoute l'élément directement à la fin de la liste. |

- 5 **Utilisez les touches de curseur haut/bas pour sélectionner "Jouez maintenant" ou "Jouer & Remplacer la file d'attente", puis appuyez sur ENTER.**

La lecture débute.



| Touches de commande | Fonction |
|---------------------|--|
| ▷ | Lecture / Pause |
| □ | Arrêt |
| ⏮ ⏭ | Précédent / Suivant |
| Curseur haut/bas | Sélectionnez la plage |
| ENTER | Entrez l'élément sélectionné / Lecture |
| BACK | Passage à un niveau supérieur dans l'arborescence |
| REPEAT ↺ | Lecture répétée <ul style="list-style-type: none"> • Changement entre la répétition de toutes les plages ou la répétition d'une seule plage |
| RANDOM ✂ | Lecture aléatoire |
| INFO | Commute le nom de l'album et le format de fichier |
| QUEUE | Affiche la file d'attente |

REMARQUE

- Notez que Marantz ne pourra être tenu responsable de quelque manière que ce soit des problèmes survenant par rapport aux données enregistrées sur un dispositif mémoire USB lors de l'utilisation de cet appareil avec le dispositif mémoire USB en question.
- Lorsqu'un dispositif mémoire USB est connecté à cet appareil, l'appareil charge tous les fichiers qui s'y trouvent. Le chargement peut prendre un certain temps si le dispositif mémoire USB contient un nombre important de dossiers ou de fichiers.



Écouter de la musique sur un périphérique Bluetooth

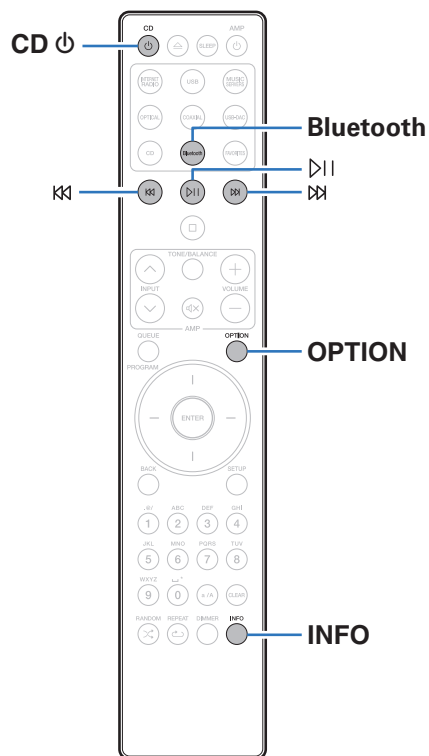

Les fichiers musicaux sur les périphériques Bluetooth tels que les smartphones, les lecteurs de musique numérique, etc. peuvent être lus sur cet appareil via un appariement et en connectant cet appareil à l'aide du périphérique Bluetooth.

La communication est possible jusqu'à une distance d'environ 30 m.

REMARQUE

- Pour lire de la musique à partir d'un périphérique Bluetooth, le périphérique Bluetooth doit prendre en charge le profil A2DP.



Écouter de la musique sur un périphérique Bluetooth

Afin d'écouter de la musique à partir d'un périphérique Bluetooth sur cet appareil, le périphérique Bluetooth doit d'abord être apparié avec cet appareil.

Une fois le périphérique Bluetooth apparié, il n'a pas besoin d'être apparié à nouveau.

1 Préparez la lecture.

- ① Connectez les antennes externes fournies pour Bluetooth/réseau local sans fil aux connecteurs de l'antenne Bluetooth/réseau local sans fil situés sur le panneau arrière. (🔗 p. 11)
- ② Appuyez sur CD  pour mettre l'appareil sous tension.

2 Appuyez sur Bluetooth.

Lors de la première utilisation, l'appareil passera automatiquement en mode d'appariement et "mode appairage Bluetooth" apparaîtra sur l'affichage de l'appareil.



3 Activez les réglages Bluetooth sur votre périphérique mobile.

4 Sélectionnez cet appareil lorsque son nom s'affiche dans la liste des appareils affichés sur l'écran du périphérique Bluetooth.

Connectez-vous au périphérique Bluetooth lorsque "mode appairage Bluetooth" est affiché sur l'écran de l'appareil. Effectuez la connexion avec le périphérique Bluetooth à proximité de l'appareil (environ 1 m).

5 Écoutez de la musique à l'aide de n'importe quelle application sur votre périphérique Bluetooth.

- Le périphérique Bluetooth peut également être commandé avec la télécommande de cet appareil.
- La prochaine fois que le bouton Bluetooth sera pressé sur la télécommande, cet appareil se connectera automatiquement au dernier périphérique Bluetooth connecté.

| Touches de commande | Fonction |
|---|---|
|  | Lecture / Pause |
|  | Précédent / Suivant |
| INFO | Commuter le périphérique Bluetooth et le nom de l'album |



Appariement avec d'autres périphériques Bluetooth

Jumeler un appareil Bluetooth avec l'appareil.

- 1 Activez les réglages Bluetooth sur votre périphérique mobile.**
- 2 Appuyez et maintenez enfoncée la touche Bluetooth sur la télécommande pendant au moins 3 secondes.**
L'appareil passera en mode d'appariement.
- 3 Sélectionnez cet appareil lorsque son nom s'affiche dans la liste des appareils affichés sur l'écran du périphérique Bluetooth.**



- Cet appareil peut être apparié avec un maximum de 8 périphériques Bluetooth. Lorsqu'un 9e périphérique Bluetooth est apparié, il sera enregistré à la place du plus ancien périphérique enregistré.
- Vous pouvez également passer en mode d'appariement en appuyant sur le bouton OPTION lorsque l'écran de lecture est affiché et en sélectionnant "mode appairage" dans le menu d'options affiché.

REMARQUE

- Pour faire fonctionner le périphérique Bluetooth avec la télécommande de cet appareil, le périphérique Bluetooth doit prendre en charge le profil AVRCP.
- La télécommande de cet appareil n'est pas garantie de fonctionner avec tous les périphériques Bluetooth.
- Pour certains périphériques Bluetooth, le volume défini sur le périphérique Bluetooth est lié à celui du signal de sortie audio émis par les bornes de sorties audio analogique (VARIABLE) de cet appareil.



Reconnexion à cet appareil à partir d'un périphérique Bluetooth

Une fois l'appariement terminé, vous pouvez connecter le périphérique Bluetooth sans effectuer d'opération sur cet appareil.

Cette opération doit également être effectuée lorsque vous commutez le périphérique Bluetooth pour la lecture.

- 1 Si un périphérique Bluetooth est connecté, désactivez le réglage Bluetooth de ce périphérique pour le déconnecter.**
- 2 Activez le réglage Bluetooth du périphérique Bluetooth à connecter.**
- 3 Sélectionnez cet appareil dans la liste des périphériques Bluetooth affichée sur votre périphérique Bluetooth.**
- 4 Écoutez de la musique à l'aide de n'importe quelle application sur votre périphérique Bluetooth.**



- Lorsque l'alimentation et la fonction Bluetooth de cet appareil sont activées, la source d'entrée est automatiquement commutée sur "Bluetooth" si un périphérique Bluetooth est connecté.
- Lorsque les paramètres "Contrôle réseau" de cet appareil sont réglés sur "Allumé" et un périphérique Bluetooth est connecté et lu avec l'appareil en état de veille, l'alimentation de l'appareil se mettra sous tension automatiquement. (🔧 p. 95)



Obtenir HEOS App

Depuis HEOS App, vous pouvez utiliser de nombreux services de diffusion de musique en ligne. Plusieurs options s'offrent à vous selon votre situation géographique.

Téléchargez HEOS App pour iOS ou Android en recherchant "HEOS" sur l'App Store, sur Google Play ou sur Amazon Appstore.



- Les spécifications de l'application HEOS peuvent être modifiées sans préavis à des fins d'amélioration.



Compte HEOS

Vous pouvez enregistrer un compte HEOS sur “Compte HEOS” (☞ p. 101) dans le menu de cet appareil ou en cliquant sur l’onglet “Musique”, icône “Réglages” -  dans HEOS App.

■ Qu’est-ce qu’un Compte HEOS?

Un Compte HEOS est un compte principal ou “porte-clé” qui vous permet de contrôler tous les services de musique HEOS à l’aide un identifiant et un mot de passe uniques.

■ Pourquoi se créer un Compte HEOS?

Grâce à ce Compte HEOS, il vous suffit d’entrer votre identifiant et votre mot de passe une seule fois pour tous les services de musique. Cela vous permet une utilisation rapide et facile de l’application sur différents dispositifs.

Il vous suffit de vous identifier sur votre Compte HEOS depuis n’importe quel dispositif, et vous aurez accès à tous vos services de musique associés. Vous pourrez ainsi lire votre historique de lecture et vos listes de lecture, même chez des amis qui écoutent leur musique sur leur propre système HEOS.

■ Se créer un Compte HEOS

À votre première utilisation d’un service de musique depuis le menu “Musique” principal de HEOS App, il vous sera demandé de créer un Compte HEOS. Suivez les instructions dans HEOS App pour terminer les opérations.

■ Modifier son Compte HEOS

- 1 Appuyez sur l’onglet “Musique”.**
- 2 Sélectionnez l’icône Réglages  en haut à gauche de l’écran.**
- 3 Sélectionnez “Compte HEOS”.**
- 4 Changez votre zone géographique, votre mot de passe, supprimez votre compte ou déconnectez-vous.**



Lecture depuis des services de diffusion de musique

Un service de musique est une société de musique en ligne qui permet un accès à de vastes collections musicales par le biais d'une souscription gratuite et/ou payante. Plusieurs options s'offrent à vous selon votre situation géographique.

REMARQUE

- L'application et la marque HEOS ne sont affiliées à aucun fabricant d'appareil mobile. La disponibilité des services de musique peut varier selon les régions. Il est possible que tous les services ne soient pas disponibles au moment de l'achat. Certains services peuvent être ajoutés ou supprimés de temps à autre en fonction de décisions des fournisseurs de services de musique ou d'autres personnes.

■ Sélectionner une pièce/un dispositif

- 1 Appuyez sur l'onglet "Pièces" et sélectionnez "Marantz SACD30n" s'il y a plusieurs dispositifs HEOS.



- Appuyez sur l'icône  en haut à droite de l'écran pour changer le mode éditeur. Vous pouvez modifier le nom affiché.

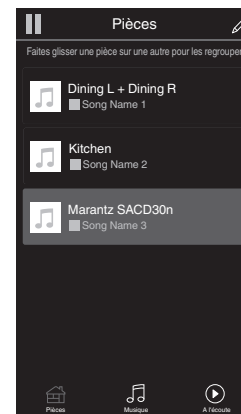

■ Sélectionner le morceau ou la station depuis les différentes sources musicales

1 Appuyez sur l'onglet "Musique" pour sélectionner une source musicale.



- Tous les services musicaux affichés sont susceptibles de pas être disponibles dans votre région.

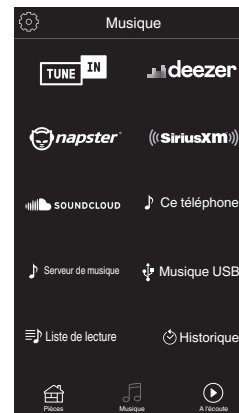

2 Parcourir les musiques à lire.

Après avoir sélectionné un morceau ou une station de radio, l'application vous redirigera automatiquement sur l'écran "A l'écoute".



- Lorsque vous sélectionnez un morceau à lire, on vous demandera comment vous voulez écouter votre musique.

| | |
|--|---|
| Jouez maintenant : | Insère l'élément dans votre liste de lecture en cours après le morceau en cours pour qu'il soit lu immédiatement. |
| Jouer & Remplacer la file d'attente : | Vide la liste de lecture et lit immédiatement l'élément sélectionné. |
| Jouer la prochaine : | Insère l'élément à la liste après le morceau en cours et le lit une fois la chanson en cours terminée. |
| Ajouter à la fin de la liste de lecture : | Ajoute l'élément directement à la fin de la liste. |



- Lorsque vous sélectionnez une station de radio, les éléments suivants s'affichent.

| | |
|-----------------------------------|---|
| Jouez maintenant : | Permet de lire immédiatement l'élément sélectionné. |
| Ajouter aux favoris HEOS : | Ajoute aux favoris HEOS. |

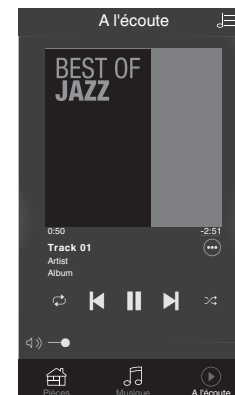
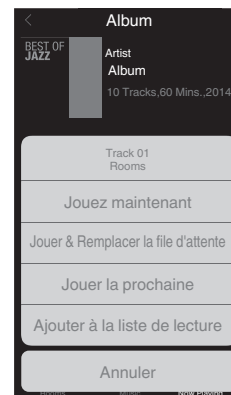

Écouter la même musique dans plusieurs pièces

HEOS est un vrai système audio multi-pièces qui synchronise les lectures audio entre différents appareils HEOS pour que la lecture se fasse de manière synchronisée dans différentes pièces, avec un son extraordinaire ! Vous pouvez facilement ajouter et synchroniser jusqu'à 32 dispositifs HEOS à votre système. Vous pouvez joindre ou regrouper jusqu'à 16 dispositifs individuels HEOS dans un groupe HEOS. Ils fonctionnent alors comme un unique dispositif HEOS.

■ Regrouper des pièces

- 1** Appuyer et maintenez votre doigt sur la pièce qui ne diffuse pas de musique.
- 2** Faites-la glisser jusqu'à la pièce qui diffuse de la musique et relâchez.
- 3** Les deux pièces seront ainsi regroupées en un unique groupe de dispositifs et elles diffuseront la même musique parfaitement synchronisée.



■ Dégrouper des pièces

- 1 Appuyez et maintenez votre doigt sur une pièce que vous voulez retirer d'un groupe.
- 2 Faites-la glisser hors du groupe et relâchez.

REMARQUE

- Vous ne pouvez pas retirer la première pièce qui diffusait de la musique avant la création du groupe.

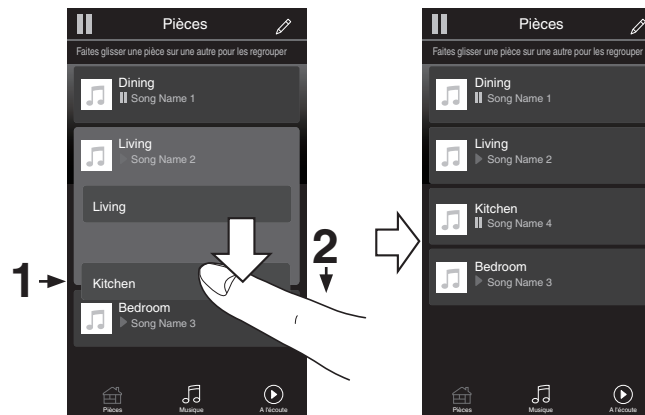

■ Regrouper toutes les pièces (mode soirée)

Vous pouvez aisément associer les 16 pièces en mode Party à l'aide d'un geste de "pincement".

- 1** Placez deux doigts sur l'écran, sur la liste des pièces.
- 2** Rapprochez rapidement vos doigts et relâchez.
- 3** Toutes les pièces seront regroupées et diffuseront la même musique parfaitement synchronisée.

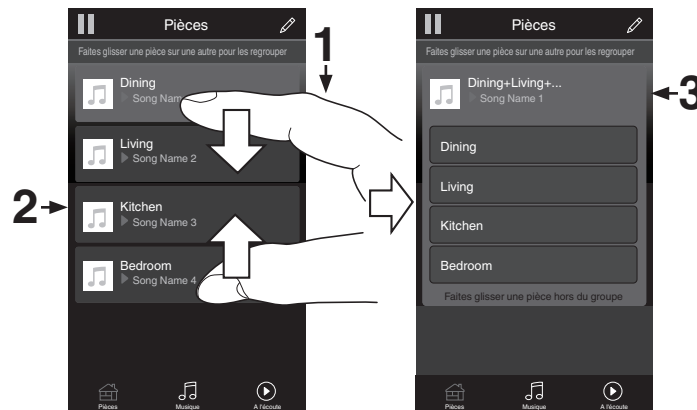

■ Dégrouper toutes les pièces

Vous pouvez aisément dissocier toutes vos pièces et quitter le mode Fête à l'aide d'un geste d'"écartement".

- 1** Placez deux doigts serrés sur l'écran, sur la liste des pièces.
- 2** Séparez-les rapidement et relâchez.
- 3** Toutes vos pièces seront dégroupées.



Lecture de CD/Super Audio CD

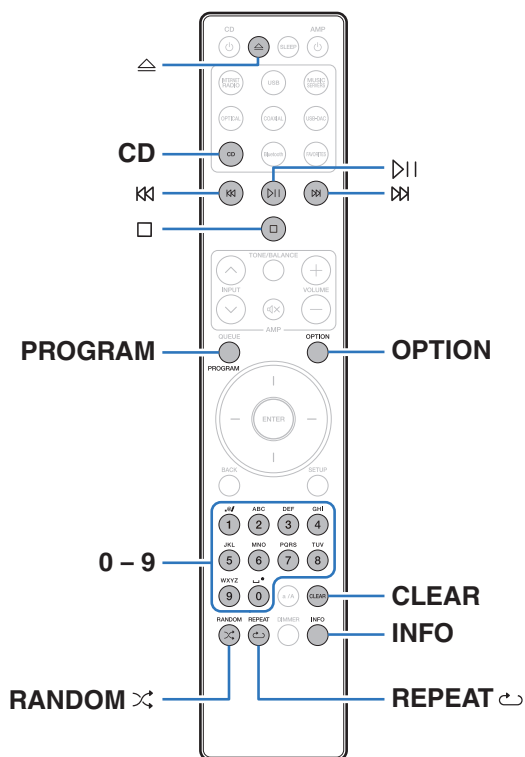

Lecture de CD et de Super Audio CD

- 1 Appuyez sur **CD** pour permuter la source d'entrée sur "CD".
- 2 Appuyez sur **△** pour insérer un disque. (☞ p. 132)
 - Vous pouvez également ouvrir/fermer le tiroir du disque en appuyant sur **△** sur l'appareil.
 - Vous pouvez aussi fermer le tiroir du disque en appuyant sur **▷||**. La lecture démarre automatiquement.
- 3 Lors de la lecture d'un **CD Super Audio**, appuyez sur **OPTION** pour régler la couche de lecture.

| | |
|-----------------------------|--|
| STEREO (Défaut) : | Lecture de la zone 2-canaux de Super Audio CD. |
| MULTI : | Lecture de la zone multi-canal de Super Audio CD. La sortie analogique de cet appareil transmet un signal 2-canaux réduit par mixage. |
| CD : | Lecture de la couche CD de Super Audio CD. |

- Si cette opération n'est pas effectuée, la lecture commence automatiquement en fonction du réglage de la couche de lecture prioritaire. (☞ p. 56)



4 Appuyez sur ▶||.

Le témoin ▶ s'allume sur l'affichage. La lecture débute.

REMARQUE

- Ne placez aucun objet étranger sur le tiroir du disque de l'appareil. Vous risquez d'endommager l'appareil.
- Ne tentez pas de fermer le tiroir en le poussant lorsque l'appareil n'est pas sous tension. Vous risquez d'endommager l'appareil.

| Touches de commande | Fonction |
|---------------------|---|
| ▶ | Lecture / Pause |
| □ | Arrêt |
| ⏮ ⏭ | Passer à la plage précédente/Passer à la plage suivante |
| ⏮ ⏭ | (Maintenir enfoncé) Retour rapide / Avance rapide |
| 0 – 9 | Sélection d'une plage |
| RANDOM ⌘ | Lecture aléatoire |
| REPEAT ↺ | Lecture répétée <ul style="list-style-type: none"> • Changement entre la répétition de toutes les plages et la répétition d'une seule plage. |
| INFO | Passage à l'affichage de la durée <ul style="list-style-type: none"> • Le passage entre la durée écoulée de la plage actuelle, la durée restante de la plage actuelle et la durée restante de toutes les plages. • L'heure affichée sur cet appareil peut être différente de l'heure réelle, car elle est calculée en arrondissant à la seconde la plus proche. • Les informations textuelles enregistrées sur le super Audio CD apparaissent sur l'affichage. |
| OPTION | Changement de la couche de lecture du Super Audio CD |



■ Changement de l'affichage

Appuyez sur INFO.

Affiche le texte et les informations de durée stockés sur le média.

- Les informations de texte s'affichent uniquement pour Super Audio CD.
- Les caractères peuvent être affichés comme suit :

ABCDEFGHIJKLMNOPQRSTUVWXYZ

abcdefghijklmnopqrstuvwxyz

0123456789

!"#\$%&:;<>@[]_`|{~^'()*+,-./=(espace)

■ Disques qui peuvent être lus

- Voir "Lecture de disques" (📖 p. 126).

■ Lecture d'une plage spécifique (Recherche directe)

1 Appuyez sur 0 – 9 pour sélectionner les plages.

[Exemple]

Piste 4 : Appuyez sur le chiffre 4 pour sélectionner la plage 4.

Piste 12 : appuyez sur les chiffres 1 et 2 de manière consécutive pour sélectionner la plage 12.

- Le chiffre est mémorisé pendant environ 1,5 secondes après que vous ayez appuyé sur les touches numérotées. Pour entrer un nombre à deux chiffres, assurez-vous d'appuyer sur les deux touches numérotées, une immédiatement après l'autre.



Réglage de la couche de lecture prioritaire pour les Super Audio CD

La couche en lecture prioritaire lorsque le disque est chargé peut être réglée.

- 1 Appuyez sur CD pour permuter la source d'entrée sur "CD".**
- 2 Vérifiez qu'aucun disque n'est chargé.**
 - Si la couche change lorsque le disque est chargé, la couche de lecture bascule sur ce disque, mais le réglage de la couche de lecture prioritaire, quant à lui, ne change pas.
- 3 Appuyez sur OPTION pour changer la couche que vous souhaitez régler.**

| | |
|-----------------------------|--|
| STEREO (Défaut) : | Lecture de la zone 2-canaux de Super Audio CD. |
| MULTI : | Lecture de la zone multi-canal de Super Audio CD. La sortie analogique de cet appareil transmet un signal 2-canaux réduit par mixage. |
| CD : | Lecture de la couche CD de Super Audio CD. |



- Lorsqu'un disque est chargé après le réglage, le contenu enregistré sur la couche de l'ensemble s'affiche.
- Si un disque sans réglage de couche en lecture prioritaire est chargé, le contenu enregistré sur l'autre couche s'affiche automatiquement.
- Ce réglage est stocké dans la mémoire et ne peut pas être effacé lorsque le tiroir du disque est ouvert ou fermé ou que l'alimentation est mise hors tension. Pour modifier ce réglage, répétez la procédure ci-dessus.
- La couche de lecture prioritaire ne peut pas être réglée lorsqu'un disque est inséré ou que l'option "Open" apparaît sur l'affichage.
- Si la zone et la couche n'ont pas été réglées pour un disque, l'ordre de lecture prioritaire est le suivant :
 - ① STEREO
 - ② MULTI
 - ③ CD



Lecture des plages dans un ordre spécifique (Lecture programmée)

Vous pouvez programmer jusqu'à 20 plages.

1 En mode Arrêt, appuyez sur PROGRAM.

"Programme" apparaît sur l'affichage.

2 Appuyez sur 0 – 9 pour sélectionner les plages.

[Exemple]

Piste 4 : Appuyez sur le chiffre 4 pour sélectionner la plage 4.

Piste 12 : Appuyez sur les chiffres 1 et 2 de manière consécutive pour sélectionner la plage 12.

- Le chiffre est mémorisé pendant environ 1,5 secondes après que vous ayez appuyé sur les touches numérotées. Pour entrer un nombre à deux chiffres, assurez-vous d'appuyer sur les deux touches numérotées, une immédiatement après l'autre.

3 Appuyez sur ▶II.

La lecture démarre dans l'ordre programmé.



- Le programme est effacé lorsque le tiroir du disque est ouvert ou que l'alimentation est mise hors tension.
- Si vous appuyez sur REPEAT ↶ pendant la lecture programmée, les plages sont lues de manière répétée dans l'ordre programmé.

■ Vérification de l'ordre des plages programmées

En mode Arrêt, appuyez sur ⏸.

À chaque pression sur ⏸, les plages sont affichées dans l'ordre de leur programmation.

■ Supprime les pistes programmées

En mode Arrêt, appuyez sur CLEAR.

À chaque pression sur la touche, la dernière plage programmée est effacée.



- Vous pouvez également sélectionner une piste à effacer en appuyant sur ⏸.

■ Suppression de toutes les plages programmées

En mode Arrêt, appuyez sur PROGRAM.



Lecture de CD et de DVD de données

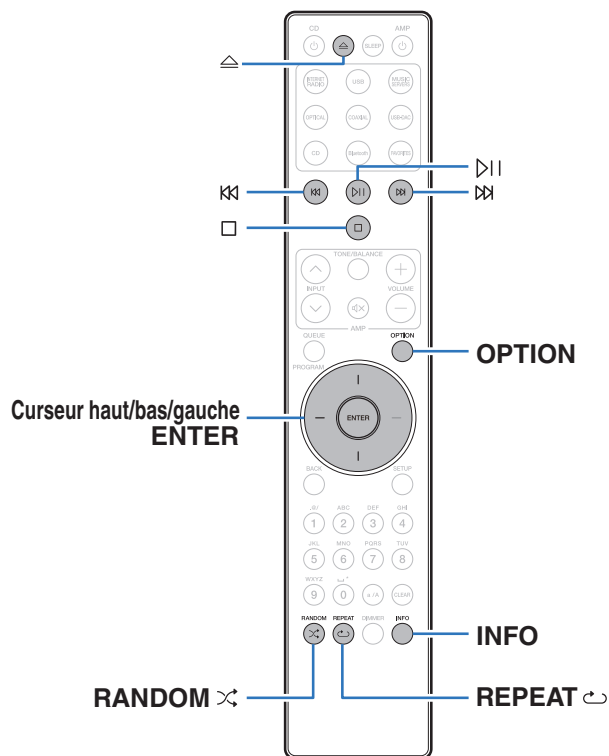

- Cette section explique comment lire des fichiers musicaux qui sont enregistrés sur un CD-R/-RW ou DVD-R/-RW/+R/+RW.
- Sur Internet, de nombreux sites de distribution permettent de télécharger des fichiers musicaux au format MP3 ou WMA (Windows Media® Audio). Les fichiers audio téléchargés sur ces sites peuvent être stockés sur des disques CD-R/-RW ou DVD-R/-RW/+R/+RW et lus sur cet appareil.
- Les types de format audio et les caractéristiques de lecture prises en charge par cet appareil sont les suivants.
Voir "Fichiers exécutable" (☞ p. 127) pour plus de détails.
 - **MP3**
 - **WMA**
 - **AAC**
 - **WAV**
 - **FLAC**
 - **Apple Lossless**
 - **AIFF**
 - **DSD**

REMARQUE

- Les fichiers protégés par des droits d'auteur ne peuvent pas être lus.
- En fonction du logiciel utilisé pour graver et en fonction d'autres éléments, certains fichiers peuvent ne pas être lus ou affichés correctement.

"Windows Media" et "Windows" sont des marques de commerce ou des marques déposées de Microsoft Corporation aux États-Unis et dans d'autres pays.



Lecture de fichiers

- 1** Appuyez sur CD pour permuter la source d'entrée sur "CD".
- 2** Chargez un CD-R/-RW ou DVD-R/-RW/+R/+RW contenant des fichiers musicaux dans le tiroir du disque. (🔑 p. 132)
 - Appuyez sur \triangle pour ouvrir/fermer le tiroir du disque.
- 3** Utilisez les touches de curseur haut/bas/gauche pour sélectionner le dossier à lire, puis appuyez sur ENTER.
- 4** Utilisez les touches de curseur haut/bas pour sélectionner le fichier à lire, puis appuyez sur ENTER. La lecture débute.

| Touches de commande | Fonction |
|-------------------------|---|
| ▶ | Lecture / Pause |
| □ | Arrêt |
| ⏮ ⏭ | Passer à la plage précédente/Passer à la plage suivante (Maintenir enfoncé) Retour rapide / Avance rapide |
| Curseur gauche | Passage à un niveau supérieur dans l'arborescence |
| Curseur haut/bas | Sélectionnez la plage |
| ENTER | Entrez l'élément sélectionné / Lecture |
| RANDOM ⌘ | Lecture aléatoire |
| REPEAT ↺ | Lecture répétée <ul style="list-style-type: none"> • Changement entre la répétition de toutes les plages et la répétition d'une seule plage. |
| INFO | Commutation de l'affichage entre le nom de l'album et le format du fichier |
| OPTION | Sélectionnez la plage de lecture |



- Pour commencer à lire un autre fichier pendant la lecture d'un CD-R/-RW ou d'un DVD-R/-RW/+R/+RW, appuyez d'abord sur la touche du curseur gauche pour afficher l'arborescence des fichiers. Utilisez ensuite les touches de curseur haut/bas pour sélectionner le fichier à lire, puis appuyez sur ENTER.



■ Changement de l'affichage

Lors de la lecture, appuyez sur INFO.

- Commutez de l'affichage entre le nom de l'album et le format du fichier.
- Si un fichier ne prend pas en charge les informations de texte ou si aucune information de piste n'est enregistrée, le nom du fichier s'affiche.
- Les caractères peuvent être affichés comme suit :

ABCDEFGHIJKLMN**OP**QRSTUVWXYZ

abcdefghijklmn**op**qrstuvwxyz

0123456789

!"#\$%&:;<>?@\[\]_`{|}~^'()*+,-./= espace

- Les numéros de fichier et de dossier sont automatiquement définis quand le disque est chargé.

■ Fichiers qui peuvent être lus

- Voir "Fichiers exécutables" (📖 p. 127).

■ Changement de la plage de lecture

En mode Arrêt, appuyez sur OPTION.

- La plage de lecture d'une piste peut être définie.

| | |
|-----------------------|---|
| Mode dossier : | Tous les fichiers du dossier sélectionné sont lus. <input type="checkbox"/> apparaît sur l'affichage à ce moment. |
| Tous modes : | Tous les fichiers du disque sont lus. |



- La hiérarchie des dossiers ne s'affiche pas lorsque "Tous modes" est défini comme plage de lecture.



Utilisation en tant que convertisseur N/A

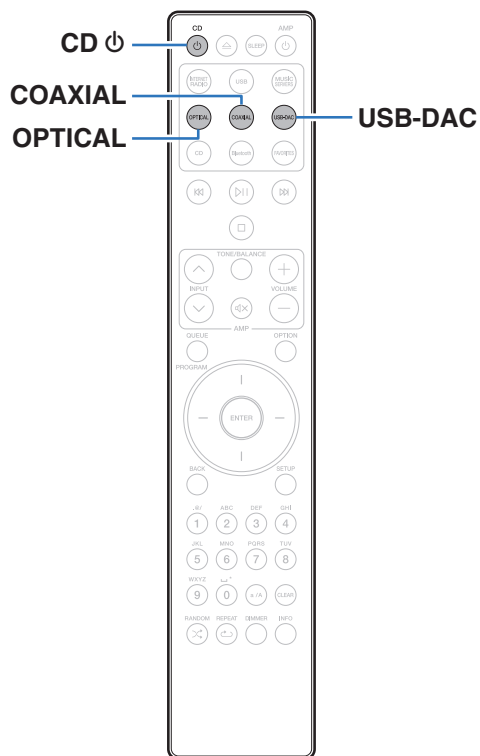

Les entrées de signaux audio numériques d'un appareil externe ou d'un ordinateur vers cet appareil peuvent être converties et transmises en tant que signaux analogiques à l'aide du convertisseur N/A de cet appareil. (Fonction convertisseur N/A)

- DSD est une marque commerciale.
- Microsoft, Windows 8,1 et Windows 10 sont des marques de commerce ou des marques de Microsoft Corporation, déposées aux États-Unis et/ou dans d'autres pays.
- ASIO est une marque commerciale de Steinberg Media Technologies GmbH.
- Apple, Macintosh et macOS sont des marques commerciales d'Apple Inc., déposées aux États-Unis et dans d'autres pays.



Connexion et lecture depuis un ordinateur (USB-DAC)

Pour bénéficier d'une lecture audio de qualité supérieure grâce au convertisseur N/A intégré, téléchargez des fichiers musicaux dans cet appareil depuis un ordinateur à l'aide d'une connexion USB.

- Avant de connecter cet appareil à votre ordinateur via USB, installez le pilote logiciel dans votre ordinateur.
- Les pilotes ne doivent pas être installés pour les systèmes d'exploitation Mac.
- De même, vous pouvez utiliser n'importe quel logiciel de lecture disponible dans le commerce ou téléchargeable que vous aimez pour lire des fichiers sur votre ordinateur.

■ Ordinateur (Configuration requise du système)

Système d'exploitation

- Windows 8.1 ou Windows 10
- macOS 10.13, 10.14 ou 10.15

USB

- USB 2.0 : USB haute vitesse/USB Audio classe v2.0



- Nous avons vérifié le fonctionnement de cet appareil et l'avons comparé aux configurations requises du système, mais nous ne garantissons pas le fonctionnement de tous les systèmes.

Système d'exploitation Windows

Installation du pilote dédié (🔗 p. 62)

macOS

Paramètres du périphérique audio (🔗 p. 69)

■ Installation du pilote dédié (Système d'exploitation Windows uniquement)

□ Installation du logiciel pilote

1 Déconnectez le câble USB entre votre ordinateur et l'appareil.

- Le logiciel pilote ne peut pas être installé correctement si votre ordinateur est connecté à l'appareil via un câble USB.
- Si l'appareil et votre ordinateur sont connectés par un câble USB et que l'ordinateur est sous tension avant l'installation, déconnectez le câble USB et redémarrez l'ordinateur.

2 Téléchargez le pilote dédié à partir de la section "Téléchargement" de la page SACD 30n du site web Marantz sur votre ordinateur.

3 Décompressez le fichier téléchargé et double-cliquez sur le fichier exe.



4 Installez le pilote.

- ① Sélectionnez la langue à utiliser pour l'installation.
- ② Cliquez sur "OK".

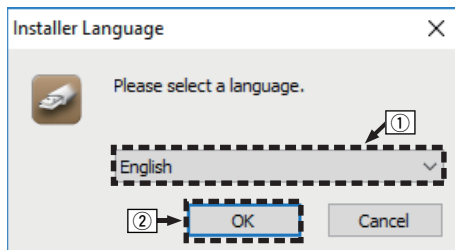

- ③ Le menu de l'assistant s'affiche. Cliquez sur "Next".



- ④ Lisez l'accord de licence de logiciel, puis cliquez sur "I accept the terms of the License Agreement".
- ⑤ Cliquez sur "Next".

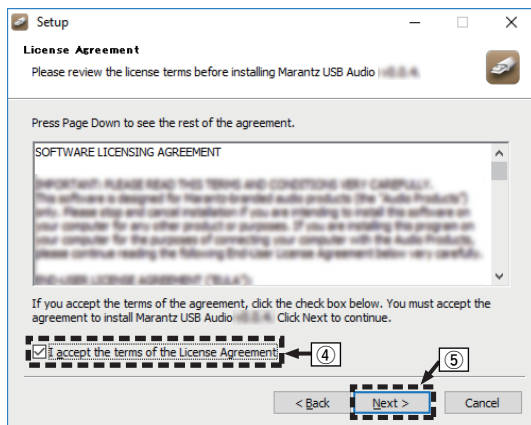

- ⑥ Cliquez sur "Install" dans la boîte de dialogue de démarrage d'installation.
- L'installation commence. N'effectuez aucune opération sur l'ordinateur tant que l'installation n'est pas terminée.

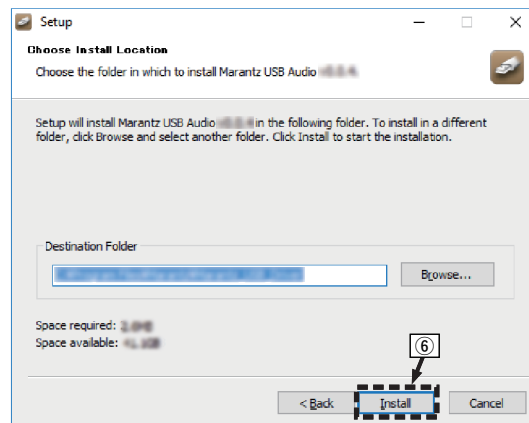

⑦ Cliquez sur "Next".

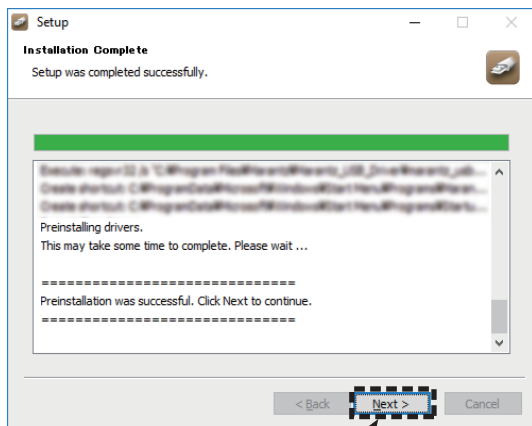

⑧ Lorsque l'installation est terminée, cliquez sur "Finish".

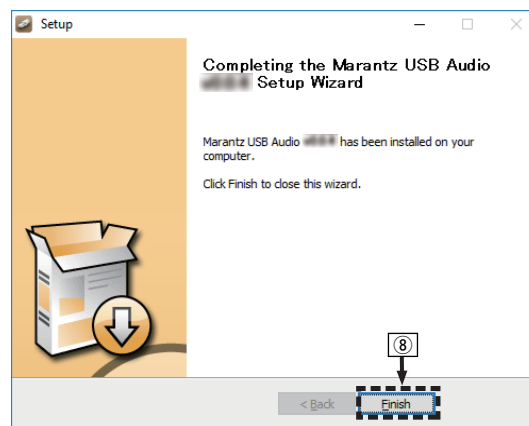

⑨ Cliquez sur “Oui”.

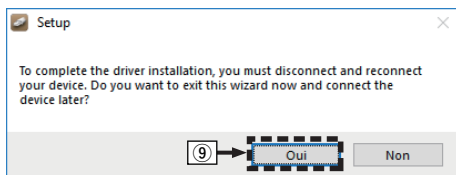

5 Avec l'appareil hors tension, connectez l'appareil et l'ordinateur à l'aide d'un câble USB (vendu séparément).

- Pour la procédure de connexion, reportez-vous à la section “Connexion d'un PC ou Mac”. (☞ p. 21)

6 Appuyez sur CD Ⓛ.

- Lorsque l'appareil est mis sous tension, l'ordinateur trouve automatiquement l'appareil et s'y connecte.

7 Appuyez sur USB-DAC pour passer à la source d'entrée “USB-DAC”.

8 Vérification du pilote installé.

- ① Cliquez sur la touche “Démarrer” et cliquez sur “Panneau de configuration” sur l'ordinateur.
 - La liste des réglages du panneau de configuration s'affiche.
- ② Cliquez sur “Son”.
 - La fenêtre du menu Son s'affiche.
- ③ Vérifiez qu'il y a une coche à côté de “Périphérique par défaut” sous “SACD 30n” de l'onglet “Lecture”.
 - Lorsqu'il y a une coche pour un périphérique différent, cliquez sur SACD 30n et “Par défaut”.



9 Vérification de la sortie audio.

Émet un signal TEST à partir du PC et vérifie la sortie audio à partir de la fonction USB-DAC.

- ① Sélectionnez “SACD 30n” et cliquez sur “Propriétés”.
 - La fenêtre des propriétés s’affiche.

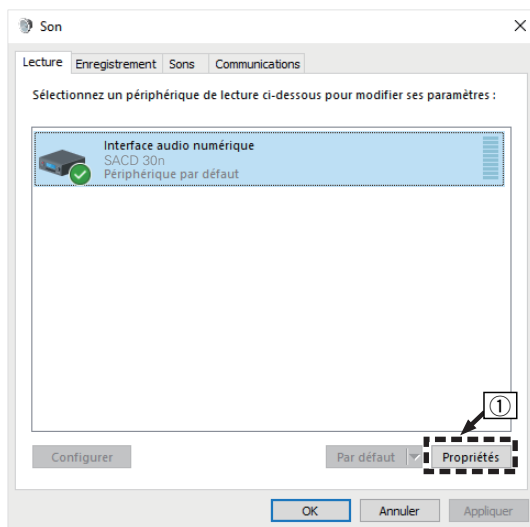

- ② Cliquez sur l’onglet “Statistiques avancées”.
- ③ Sélectionnez le taux d’échantillonnage et le débit à appliquer au convertisseur N/A.
 - Il est recommandé que “Canal 2, 32 bits, 192000 Hz (Qualité studio)” soit sélectionné.
- ④ Cliquez sur “Appliquer”.
- ⑤ Cliquez sur “Tester”.
 - Vérifiez que l’audio de cet appareil est émis par l’ordinateur.

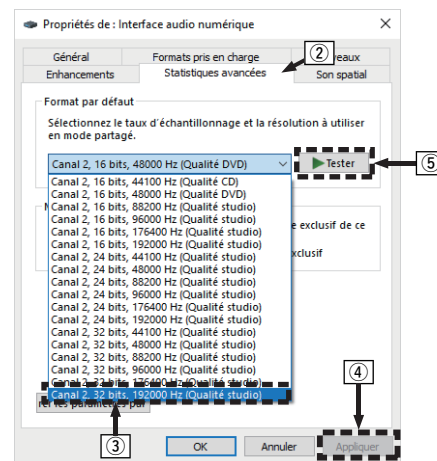



- Le pilote adéquat doit être installé sur le PC avant que cet appareil ne soit connecté au PC. Le fonctionnement ne peut se produire correctement si elle est connectée au PC avant que le pilote adéquat ne soit installé.
- Il est nécessaire que votre lecteur soit équipé d'un logiciel prenant en charge le lecteur d'entrée et de sortie de streaming audio (ASIO) pour lire des fichiers selon une fréquence d'échantillonnage de 352,8 kHz/384 kHz sans sous-échantillonnage. Vérifiez le logiciel de votre lecteur avant de lire des fichiers avec le lecteur ASIO.
- Le fonctionnement peut échouer pour certains matériels d'ordinateurs et configurations du logiciel.
- Si vous rencontrez des problèmes pour écouter de la musique émise depuis votre ordinateur via cet appareil, consultez la FAQ sur www.marantz.com. Vous pouvez également consulter les pages d'assistance de l'application de votre lecteur audio.



■ Paramètres du périphérique audio (macOS uniquement)

- ① Avec l'appareil hors tension, connectez l'appareil au Mac à l'aide d'un câble USB (vendu séparément).
 - Pour la procédure de connexion, reportez-vous à la section "Connexion d'un PC ou Mac". (🔗 p. 21)
- ② Appuyez sur CD \downarrow .
- ③ Appuyez sur USB-DAC pour permuter la source d'entrée sur "USB-DAC".
- ④ Placez le curseur sur "Aller" sur l'écran de l'ordinateur, puis cliquez sur "Utilitaires".
 - La liste d'utilitaire s'affiche.
- ⑤ Double-cliquez sur "Configuration audio et MIDI".
 - La fenêtre "Périphériques audio" s'affiche.
- ⑥ Vérifiez que "Utiliser ce périphérique pour la sortie audio" est coché dans "SACD 30n".
 - Si un autre dispositif est coché, sélectionnez "Secondary click" sur "SACD 30n", puis sélectionnez "Utiliser ce périphérique pour la sortie audio".

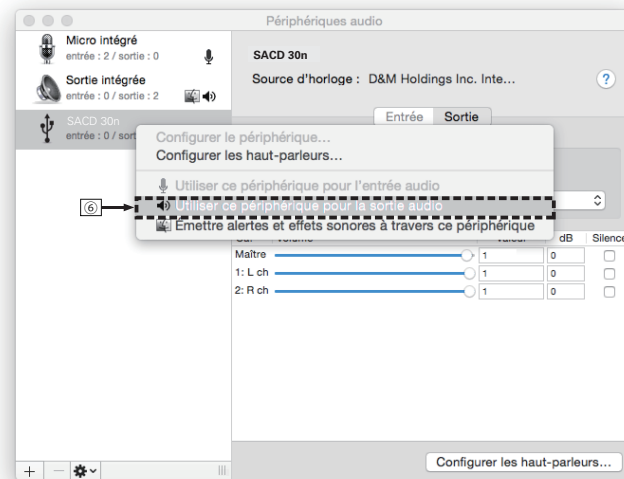

- ⑦ Sélectionnez le format “SACD 30n”.
- Il est généralement recommandé de régler le format sur “384000,0 Hz” et “2 ch-32 bit entiers”.

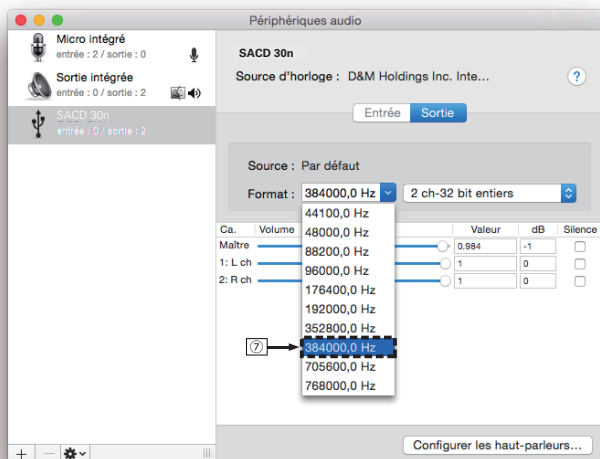

- ⑧ Quitter Configuration audio et MIDI.

■ Lecture

Il vous faut d'abord installer le logiciel de lecture souhaité sur l'ordinateur.

Utilisez le port USB-DAC du panneau arrière pour connecter cet appareil à un ordinateur. (👉 p. 21)

1 Appuyez sur USB-DAC pour permuter la source d'entrée sur “USB-DAC”.

Démarrez la lecture sur le logiciel de lecture de l'ordinateur.

- Si la fréquence d'échantillonnage ne peut pas être détectée, “Signal déverrouillé” sera affiché.
- “Pas compatible” s'affiche lorsque les signaux audio qui ne sont pas pris en charge par cet appareil sont entrés.

■ Spécifications des fichiers pris en charge

Voir “Convertisseur N/A” (👉 p. 134).





- Effectuez les opérations du type lecture et pause sur l'ordinateur. Actuellement, vous ne pouvez pas effectuer des opérations avec les boutons de cet appareil ou de la télécommande.
- Lorsque cet appareil fonctionne en tant qu'un convertisseur D/A, le son n'est pas transmis des enceintes de l'ordinateur.
- Si l'ordinateur est déconnecté de cet appareil pendant que le logiciel de lecture de musique s'exécute, le logiciel de lecture de musique peut se figer. Quittez toujours le logiciel de lecture avant de déconnecter l'ordinateur.
- Lorsqu'une erreur se produit sur l'ordinateur, déconnectez le câble USB et redémarrez l'ordinateur.
- La fréquence d'échantillonnage du logiciel de lecture de musique et la fréquence d'échantillonnage affichée sur cet appareil peuvent varier.
- Utilisez un câble de 3 m maximum pour connecter l'ordinateur.

Connecter et lancer la lecture à partir d'un dispositif numérique (Coaxial/Optique 1/Optique 2)

1 Appuyez sur COAXIAL ou OPTICAL pour passer la source d'entrée sur "Coaxial", "Optical 1" ou "Optical 2".

- Appuyez sur OPTICAL pour commuter la source d'entrée entre "Optical 1" ou "Optical 2".
- Si la fréquence d'échantillonnage ne peut pas être détectée, "Signal déverrouillé" sera affiché.
- "Pas compatible" s'affiche lorsque les signaux audio qui ne sont pas pris en charge par cet appareil sont entrés.

■ Spécifications des fichiers pris en charge

Voir "Convertisseur N/A" (👉 p. 134).

REMARQUE

- Ne transmettez pas de signaux non PCM, tels que Dolby Digital et DTS. Ceci entraîne du bruit et pourrait endommager les enceintes.



Fonction AirPlay

Les fichiers musiques stockés sur votre iPhone, iPod touch, iPad ou iTunes peuvent être lus sur cet appareil via le réseau.



- La source d'entrée va basculer sur "AirPlay" au démarrage de la lecture d'AirPlay.
- Vous pouvez arrêter la lecture d'AirPlay en choisissant une autre source d'entrée.
- Pour savoir comment utiliser iTunes, consultez également l'aide d'iTunes.
- L'écran peut être différent selon le système d'exploitation et les versions du logiciel.

REMARQUE

- Lorsque AirPlay est utilisé alors qu'un amplificateur de puissance est connecté à cet appareil, le volume réglé sur l'iPhone, l'iPod touch, l'iPad ou dans iTunes est affiché. Baissez le volume de l'iPhone, de l'iPod touch, de l'iPad ou d'iTunes avant de lancer la lecture, puis réglez-le au niveau adéquat.

Cet appareil prend en charge AirPlay 2.

Synchronise plusieurs appareils/enceintes compatibles avec AirPlay 2 pour une lecture simultanée.



- Cet appareil prend en charge AirPlay 2 et nécessite iOS 11.4 ou une version ultérieure.

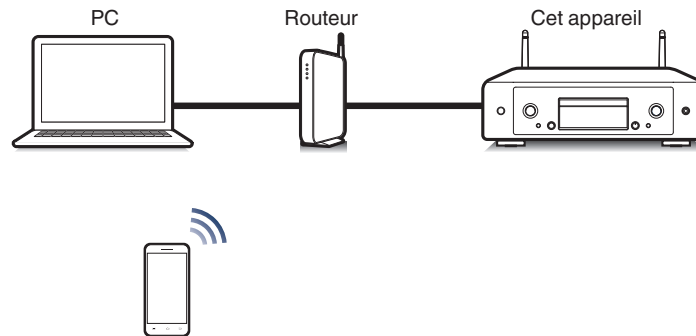

Lecture de titres de votre iPhone, iPod touch ou iPad

Si vous mettez à jour votre "iPhone/iPod touch/iPad" avec iOS 4.2.1 ou une version plus récente, vous allez pouvoir diffuser en continu la musique enregistrée dans votre "iPhone/iPod touch/iPad" directement vers cet appareil.

1 Connectez votre iPhone, iPod touch ou iPad Wi-Fi au même réseau que cet appareil.

- Pour plus de détails, voir le manuel de votre appareil.

2 Lisez les titres de votre iPhone, iPod touch ou iPad.

l'icône AirPlay s'affiche sur l'écran de l'iPhone, iPod touch ou iPad.

3 Appuyez sur l'icône AirPlay pour sélectionner cet appareil.

[Exemple] iOS 12



[Exemple] iOS 9



Lecture de la musique iTunes avec cet appareil

1 Installez iTunes 10 ou une version plus récente sur un Mac ou un PC sous Windows connecté au même réseau que cet appareil.

2 Lancez iTunes et cliquez sur l'icône AirPlay pour sélectionner l'appareil principal.

[Exemple] iTunes

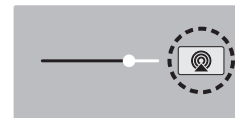

3 Choisissez un morceau et cliquez pour lancer la lecture dans iTunes.

La musique va être transmise en continu vers cet appareil.



- Lorsque "Contrôle réseau" est défini sur "Allumé", vous pouvez mettre sous tension cet appareil via iTunes. (règle p. 95)



Lisez un morceau depuis votre iPhone, votre iPod touch ou votre iPad sur plusieurs appareils synchronisés (AirPlay 2)

Vous pouvez synchroniser des morceaux d'un iPhone, d'un iPod touch ou d'un iPad sous iOS 11.4 ou une version ultérieure avec plusieurs appareils qui prennent en charge AirPlay 2 pour une lecture simultanée.

1 Lisez les titres de votre iPhone, iPod touch ou iPad.

L'icône AirPlay s'affiche sur l'écran de l'iPhone, iPod touch ou iPad.



2 Tapez sur l'icône AirPlay.

Affiche une liste des appareils/enceintes utilisables sur le même réseau.

- Un cercle s'affiche à droite des appareils compatibles avec AirPlay 2.

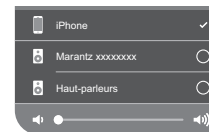

3 Appuyez sur les appareils/enceintes que vous souhaitez utiliser.

- Vous pouvez sélectionner plusieurs appareils compatibles avec AirPlay 2.
- Vous pouvez régler le volume de chaque appareil individuellement ou simultanément celui de tous les appareils synchronisés.

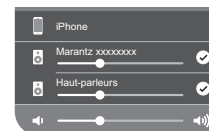

Fonction Spotify Connect

Spotify, c'est toute la musique dont vous avez besoin. Des millions de morceaux disponibles instantanément. Cherchez simplement la musique que vous aimez, ou laissez Spotify vous jouer quelque chose de génial. Spotify fonctionne sur votre téléphone, votre tablette, votre ordinateur et les enceintes de votre domicile. Ainsi, vous aurez toujours la bande son parfaite pour ce que vous faites. Vous pouvez désormais profiter de Spotify avec votre compte gratuit ainsi qu'avec votre compte Premium. Utilisez votre téléphone, tablette ou ordinateur comme une télécommande pour Spotify.

Pour obtenir des informations sur la configuration et l'utilisation de Spotify Connect, visitez www.spotify.com/connect

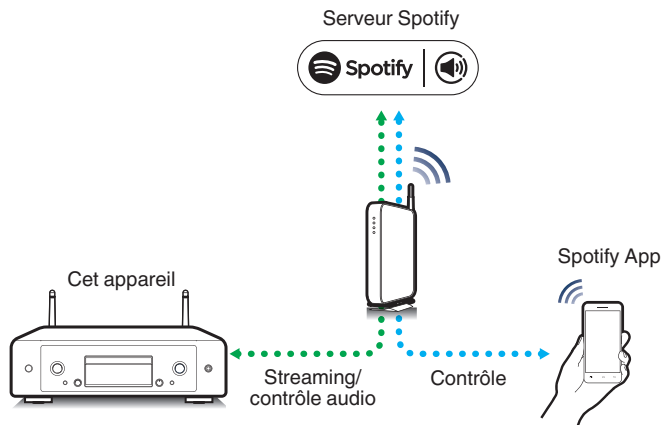

Lecture de la musique Spotify avec cet appareil

Téléchargez au préalable "Spotify App" sur votre appareil iOS ou Android.

- 1** Connectez les paramètres Wi-Fi du périphérique iOS ou Android dans le même réseau que cet appareil.
- 2** Lancez Spotify App.
- 3** Lisez la piste Spotify que vous souhaitez lire avec cet appareil.
- 4** Appuyez sur  sur l'écran de lecture pour sélectionner cet appareil.

La musique va être transmise en continu vers cet appareil.

Fonctions pratiques

- Cette section explique comment utiliser les fonctions pratiques qui peuvent être utilisées pour chaque source d'entrée.
- La commande des opérations de “Favoris HEOS” est optimisée pour l'application. Pour plus d'informations sur l'obtention de l'application, consultez “Obtenir HEOS App” (📖 p. 44).

Ajout des Favoris HEOS

Cette fonction ne fonctionne que pour le contenu diffusé.

- 1** Pendant la diffusion du contenu, appuyez sur **OPTION**.
Un menu d'option s'affiche.
- 2** Utilisez les touches de curseur haut/bas pour sélectionner “Ajouter aux favoris HEOS”, puis appuyez sur **ENTER**.
- 3** Utilisez les touches de curseur haut/bas pour sélectionner le numéro du “Favoris HEOS” dans lequel vous souhaitez enregistrer votre contenu, puis appuyez sur **ENTER**.

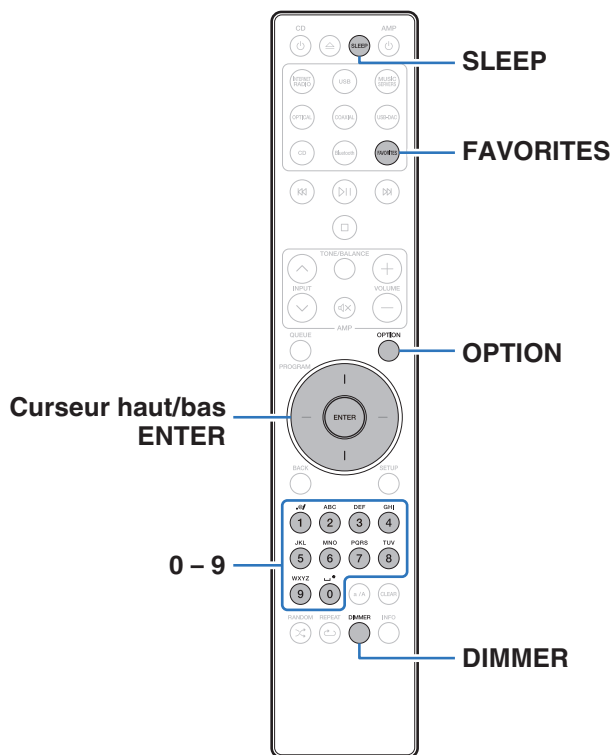

Lecture des Favoris HEOS

- 1 Appuyez sur FAVORITES.**
“Favoris HEOS” s’affiche.
- 2 Utilisez les touches de curseur haut/bas pour sélectionner le contenu à lire, puis appuyez sur ENTER.**
- 3 Utilisez les touches de curseur haut/bas pour sélectionner “Jouez maintenant”, puis appuyez sur ENTER.**



- Vous pouvez sélectionner le contenu que vous souhaitez lire dans vos Favoris HEOS en appuyant sur 0-9.

Suppression des Favoris HEOS

- 1 Appuyez sur FAVORITES.**
“Favoris HEOS” s’affiche.
- 2 Lorsque la liste des Favoris HEOS est affichée, utilisez les touches de curseur haut/bas pour sélectionner l’élément que vous voulez supprimer des Favoris HEOS, puis appuyez sur ENTER.**
- 3 Utilisez les touches de curseur haut/bas pour sélectionner “Enlever de vos favoris HEOS”, puis appuyez sur ENTER.**

Changement de la luminosité de l’affichage

La luminosité de l’affichage peut être ajustée entre quatre niveaux. La désactivation de l’affichage réduit une source de bruit qui affecte la qualité sonore, vous permettant une lecture de qualité sonore supérieure.

1 Appuyez sur DIMMER.

- La luminosité de l’affichage change à chaque fois que vous appuyez sur la touche.



- Si les touches sont actionnées lorsque l’affichage est désactivé, les informations s’affichent momentanément au réglage de luminosité maximale.
- La luminosité de l’écran est réglée au plus clair par défaut.
- DIMMER fonctionne également avec l’amplificateur Marantz MODEL 30 (vendu séparément) et la luminosité peut être réglée simultanément lorsqu’il est utilisé avec cet appareil. Si les réglages de luminosité diffèrent, réglez la luminosité de chacun sur le réglage le plus lumineux en appuyant sur DIMMER pendant 5 secondes ou plus avant de procéder au réglage.



Utilisation de la minuterie sommeil

Vous pouvez faire en sorte que l'appareil se mette automatiquement en veille à la fin d'un délai programmé. Ceci est pratique pour l'écoute avant d'aller se coucher.

1 Appuyez sur SLEEP pendant la lecture et sélectionnez le réglage de l'heure.

- La minuterie sommeil peut être réglée jusqu'à 90 minutes, par étapes de 10 minutes.
- Après environ 5 secondes, le réglage est entré et l'affichage revient à son état initial.

■ Pour annuler la minuterie sommeil

1 Appuyez sur SLEEP pour définir "Sleep ► Eteint".



- Le réglage de la minuterie sommeil est annulé lorsque l'appareil commute en mode veille.
- Pour vérifier le temps restant jusqu'à l'activation de la minuterie sommeil, appuyez sur SLEEP.



Plan du menu de l'interface graphique

L'utilisation du menu est détaillée page suivante.

Par défaut, des réglages recommandés sont définis pour cet appareil. Vous pouvez personnaliser cet appareil en fonction de votre système actuel et de vos préférences.

| Éléments de configuration | Éléments détaillés | Description | Page |
|---------------------------|------------------------------|---|------|
| Audio | Filtre | Cet appareil est équipé d'une fonction de réglage de la qualité sonore qui permet aux utilisateurs de profiter d'une qualité sonore de lecture souhaitée. | 87 |
| | Sortie variable | Vous pouvez arrêter le circuit qui émet des signaux audio depuis les bornes de sorties audio analogique (VARIABLE) de cet appareil. Cela empêche que le signal de sortie audio des bornes de sorties audio analogique (FIXED) soit affecté. | 87 |
| | Limite volume | Définit un réglage du volume maximum de sortie du signal audio des bornes de sortie audio analogique (VARIABLE). | 87 |
| | Sortie numérique | Arrêter la sortie audio numérique réduit une source de bruit qui affecte la qualité du son, permettant une lecture de qualité sonore supérieure. | 88 |
| | Sensibilité du casque | Réglage du gain de l'amplificateur de casque audio. En le réglant selon l'impédance de votre casque audio, vous pouvez profiter de la musique à un volume approprié. | 88 |



| Éléments de configuration | Éléments détaillés | Description/Éléments détaillés | Page | |
|---------------------------|-------------------------|--|--|----|
| Général | Affichage | La luminosité de la LED d'éclairage peut être ajustée parmi 4 niveaux. La luminosité peut également être synchronisée avec la luminosité de l'affichage. La désactivation de l'affichage réduit une source de bruit qui affecte la qualité sonore, vous permettant une lecture de qualité sonore supérieure. | 89 | |
| | Langue | Pour paramétrer la langue du menu. | 89 | |
| | Mode veille auto | Pour mettre l'appareil en veille quand il n'est pas utilisé. | 89 | |
| | Données d'util. | Sélectionne si les données d'utilisation sont envoyées ou non à Marantz. | 90 | |
| | Micro logiciel | | Indiquez s'il est nécessaire de rechercher les mises à jour du micrologiciel, de mettre à jour le micrologiciel et d'afficher les notifications relatives aux mises à jour/mises à niveau. | 90 |
| | | Vérifier mise à jour | | 90 |
| | | Mise à jour auto. | | 91 |
| | | Autorise mise à jour | | 91 |
| | | Notifi. de mise à niv. | | 91 |
| | | Ajoutez nouvelle option | | 92 |
| | Informations | | Affiche les notifications. De même, permet d'afficher ou non la notification lorsque l'alimentation est sous tension. | 93 |
| | | Alertes de notification | | 93 |
| | | Vérifier les notifications | | 93 |
| | Reset | | Divers réglages sont réinitialisés aux valeurs d'usine par défaut. | 93 |



| Éléments de configuration | Éléments détaillés | Description/Éléments détaillés | Page |
|---------------------------|--|---|------|
| Réseau | Informations réseau | Pour afficher diverses informations à propos du réseau. | 94 |
| | Reseau & USB-A | Les fonctions de lecture du réseau et de la mémoire USB (USB-A) peuvent être arrêtées pour éviter tout bruit affectant la qualité du son. | 94 |
| | Wi-Fi | La fonction Wi-Fi peut être arrêtée pour éviter tout bruit affectant la qualité du son. | 94 |
| | Bluetooth | L'arrêt de la fonction Bluetooth permet de réduire les parasites qui affectent la qualité sonore, offrant ainsi une lecture audio de meilleure qualité. | 94 |
| | Contrôle réseau | Effectue les réglages marche/arrêt pour la fonction réseau lorsque le projecteur est en mode veille. | 95 |
| | Nom du produit | Pour éditer un nom affiché sur Internet. | 95 |
| | Connexion | Choisissez s'il faut connecter le réseau domestique à un réseau local sans fil ou à un LAN câblé. | 96 |
| | Wi-Fi | Utilisez la fonction de réseau local sans fil (Wi-Fi) pour se connecter à un réseau. | 96 |
| | Recherche automatique | | 96 |
| | partage du Wi-Fi depuis un appareil IOS | | 97 |
| | Routeur WPS | | 97 |
| Manuel | | 98 | |
| Filaire | Utilisez un câble LAN pour se connecter à un réseau. | 96 | |



| Éléments de configuration | Éléments détaillés | Description/Éléments détaillés | Page |
|---------------------------|--------------------|--|------|
| Réseau | Réglages | Utilisé pour configurer manuellement l'adresse IP. | 99 |
| | | DHCP | 99 |
| | | Adresse IP * 1 | 99 |
| | | Masque de sous réseau * 1 | 99 |
| | | Passerelle * 1 | 99 |
| | | DNS * 1 | 99 |
| | | Enregistrer | 99 |
| | Diagnostic | Permet de vérifier la connexion réseau. | 100 |
| | | Connexion physique * 2 | 100 |
| | | Accès routeur | 100 |
| | | Accès Internet | 100 |

*1 Affiché lorsque le réglage "DHCP" est "Eteint".

*2 Lorsque connecté via un réseau local sans fil, "Connexion sans fil (Wi-Fi)" s'affiche.



| Éléments de configuration | Éléments détaillés | Description | Page |
|-----------------------------|--|---|------|
| Compte HEOS | 【Lorsque l'utilisateur est déconnecté de Compte HEOS】 | | |
| | J'ai un compte HEOS | À sélectionner pour vous connecter. | 101 |
| | Créer un compte | Créer un nouveau Compte HEOS. | 101 |
| | Mot de passe oublié | En cas d'oubli du mot de passe, un courriel expliquant comment le réinitialiser vous sera envoyé. | 101 |
| | 【Lorsque l'utilisateur est connecté à Compte HEOS】 | | |
| | Identifiez-vous | Affiche le compte HEOS. | 101 |
| | Changer l'emplacement | Sélectionne votre zone géographique. | 101 |
| | Changer le mot de passe | Change votre mot de passe pour vous connecter au Compte HEOS. | 101 |
| | Supprimer le compte | Supprime votre Compte HEOS. | 101 |
| | Déconnexion | Vous déconnecte de votre Compte HEOS. | 101 |
| Configuration rapide | – | Pour effectuer les réglages réseau à l'aide d'une fenêtre de style Assistant. Pour plus de détails sur son fonctionnement, voir le document séparé "Guide de démarrage rapide". | – |



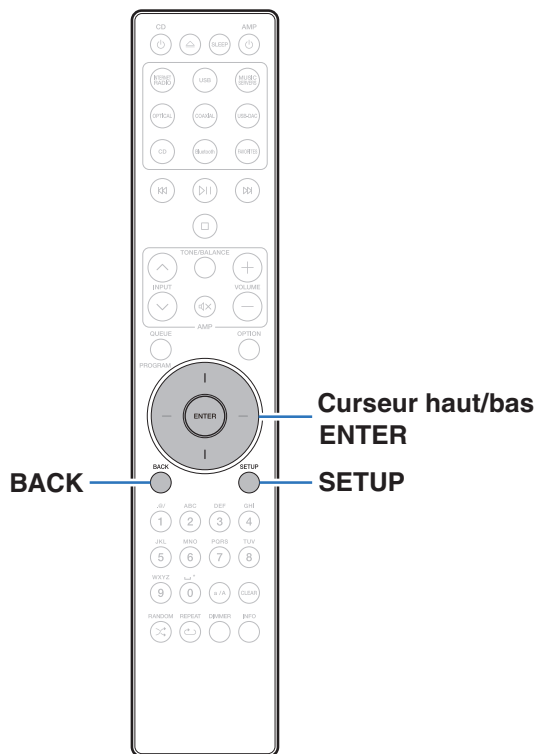

Fonctionnement du menu

- 1 Appuyez sur SETUP.**
 Le menu apparaît sur l'affichage.
- 2 Utilisez les touches de curseur haut/bas pour sélectionner le menu à régler ou à utiliser, puis appuyez sur ENTER.**
- 3 Utilisez les touches de curseur haut/bas pour passer au réglage désiré.**
- 4 Appuyez sur ENTER pour entrer le réglage.**
 - Pour revenir à l'élément précédent, appuyez sur BACK.
 - Pour quitter le menu, appuyez sur SETUP alors qu'il est affiché à l'écran. L'affichage revient à l'affichage normal.



Saisie de caractères

Sur cet appareil, vous pouvez changer le nom affiché sur les écrans suivants.

- Nom du produit (☞ p. 95)
- Saisie de caractères pour les fonctions réseau

Utilisation des touches numériques

- Affichez l'écran pour saisir les caractères.**
 - Pour modifier un caractère, utilisez les touches de curseur haut/bas pour aligner le curseur avec le caractère que vous voulez modifier.
- Appuyez sur a/A pour sélectionner le type de caractère (majuscule, minuscule, caractères contenant des signes diacritiques ou caractères numériques).**

3 Appuyez sur 0 – 9 jusqu'à ce que le caractère souhaité s'affiche.

- Les types de caractères qui peuvent être saisis sont indiqués dans le tableau ci-dessous.

| | |
|--------|---|
| 1 .@/ | 1 . @ - _ / : |
| 2 ABC | a b c A B C 2 ä å á â ã ä å æ ç ç Ä Å Á Ã Ä Å Æ Ç Ç Ć |
| 3 DEF | d e f D E F 3 ð ò è é ê Ë È É Ê |
| 4 GHI | g h i G H I 4 ï ï ï ï ï ï |
| 5 JKL | j k l J K L 5 |
| 6 MNO | m n o M N O 6 ñ õ ö ó ô õ ø Ñ Ò Ó Ô Õ Ö Ø |
| 7 PQRS | p q r s P Q R S 7 Þ ÿ š Ÿ š ß Ŕ Ŗ Š Š Š |
| 8 TUV | t u v T U V 8 ü ú ú ú Ü Û Ú Û |
| 9 WXYZ | w x y z W X Y Z 9 ý ž ž þ Ý Ž Ž Þ |
| 0 .-` | 0 (Espace) ! " # \$ % & ' () * + , ; < = > ? [\] ^ ` { } ¡ ¢ £ ¤ ¥ © « ¬ ° ± » ¿ |

- Recommencez les étapes 2 et 3 pour saisir des caractères puis appuyez sur ENTER pour les enregistrer.**



Utilisation des curseurs

1 Affichez l'écran pour saisir les caractères.

- Pour modifier un caractère, utilisez les touches de curseur haut/bas pour aligner le curseur avec le caractère que vous voulez modifier.

2 Utilisez les touches de curseur haut/bas pour changer de caractère.

- Les types de caractères qui peuvent être saisis sont indiqués ci-dessous.

[Minuscules]

abcdefghijklmnopqrstuvwxyz

[Majuscules]

ABCDEFGHIJKLMNOPQRSTUVWXYZ

[Symboles]

! " # \$ % & ' () * + , - . / : ; < = > ? @

[\] ^ _ ` { | } ~ ¡ ¢ £ ¤ ¥ © « ° ± » ¿

[Lettres minuscules (avec des signes diacritiques)]

ä å ä å ä æ ç ç ð è è é é ì ï ñ ò ó ô õ ø ß ř ř š š ſ ſ ů ú ú ý ý ž ž þ

[Lettres majuscules (avec des signes diacritiques)]

Ä Å Ä Å Ä Æ Ç Ç ð È È É É Ì Ï Ñ Ò Ó Ô Õ Ø ß Ř Ř Š Š ſ ſ ů Ú Ú Ý Ý Ž Ž Þ

[Numéros]

0123456789 (Espace)

3 Recommencez l'étape 2 pour saisir des caractères puis appuyez sur ENTER pour les enregistrer.



- Appuyez sur CLEAR pour effacer le caractère en cours de sélection.
- Maintenez la touche CLEAR enfoncée pendant 3 secondes ou plus pour effacer tous les caractères.
- Appuyez sur ⌘ pour insérer un espace.



Audio

Réglage des paramètres audio.

Filtre

Cet appareil est équipé d'une fonction de réglage de la qualité sonore qui permet aux utilisateurs de profiter d'une qualité sonore de lecture souhaitée. Cet appareil prend en charge les signaux PCM.

Filtre 1
(Défaut) :

Réponse impulsionnelle très courte mais symétrique. Spectre sonore très précis et équilibre tonal parfait.

Filtre 2 :

Son avant très court - son après long.
Équilibre tonal neutre - un peu plus fort que "Filtre 1".

Sortie variable

Vous pouvez arrêter le circuit qui émet des signaux audio depuis les bornes de sorties audio analogique (VARIABLE) de cet appareil. Cela empêche que le signal de sortie audio des bornes de sorties audio analogique (FIXED) soit affecté. Si vous n'utilisez pas les bornes de sorties audio analogiques (VARIABLE), la désactivation de ce réglage permet une qualité sonore supérieure.

Allumé
(Défaut) :

Active la sortie audio variable.

Eteint :

Désactive la sortie audio variable.

Limite volume

Définit un réglage du volume maximum de sortie du signal audio des bornes de sortie audio analogique (VARIABLE).

Eteint
(Défaut) :

Ne pas utiliser de volume maximum. (100
(+6 dB))

95 (+1dB) / 90 (-4dB) / 85 (-9dB) / 80 (-14dB)



Sortie numérique

Arrêter la sortie audio numérique réduit une source de bruit qui affecte la qualité du son, permettant une lecture de qualité sonore supérieure.

| | |
|-----------------------------|---|
| Allumé (Défaut) : | La sortie audio numérique est activée. |
| Eteint : | La sortie audio numérique est désactivée. |

Sensibilité du casque

Réglage du gain de l'amplificateur de casque audio. Effectuez le réglage en fonction de l'impédance des écouteurs connectés. Il est recommandé que cela soit configuré sur le côté "Faible" si les écouteurs ont une faible impédance et sur le côté "Haut" si leur impédance est élevée.

| | |
|----------------------------|---|
| Haut : | Régler le gain de l'amplificateur de casque audio sur "Haut". À définir lorsque le volume est insuffisant, même lorsque le paramétrage du gain est "Moyen". |
| Moyen (Défaut) : | Régler le gain de l'amplificateur de casque audio sur "Moyen". |
| Faible : | Régler le gain de l'amplificateur de casque audio sur "Faible". Effectuez le réglage si le volume d'usine par défaut est trop élevé. |

REMARQUE

- Le volume du casque varie en fonction du réglage Sensibilité du casque. Diminuer le volume ou couper le son audio en premier si vous changez ce réglage lors de l'écoute d'audio.



Général

Affichage

La luminosité de la LED d'éclairage peut être ajustée parmi 4 niveaux. La luminosité peut également être synchronisée avec la luminosité de l'affichage.

La désactivation de l'affichage réduit une source de bruit qui affecte la qualité sonore, vous permettant une lecture de qualité sonore supérieure.

Synchro (Défaut) : La luminosité est synchronisée avec la luminosité de l'affichage. (👉 p. 77)

Clair / Atténuer / Sombre / Arrêt



- Lorsque la luminosité de l'affichage est désactivée à l'aide de la touche DIMMER, la LED d'éclairage s'éteint quel que soit le réglage de "Affichage". (👉 p. 77)

Langue

Pour paramétrer la langue du menu.

English / Deutsch / Français / Italiano / Nederlands / Español / Svenska / Русский / Polski (Défaut : English)

Mode veille auto

Définit le temps qui doit s'écouler sans manipulation de l'appareil ni signal d'entrée avant que l'appareil ne se mette automatiquement en veille.

| | |
|-------------------------|--|
| Eteint: | L'appareil ne passe pas automatiquement au mode veille. |
| 1min : | L'appareil passe en mode veille au bout de 1 minutes. |
| 5min : | L'appareil passe en mode veille au bout de 5 minutes. |
| 15min (Défaut) : | L'appareil passe en mode veille au bout de 15 minutes. |
| autre : | Définit les minutes (entre 1 et 99) avant que l'appareil ne se mette automatiquement en veille. Après avoir défini la durée avec les touches 0 – 9, appuyez sur ENTER pour confirmer le réglage. |



Données d'utilisation

À des fins d'amélioration de produit, veuillez envoyer à Marantz plus d'informations sur les paramètres de l'appareil et les conditions de fonctionnement des fonctions. Les informations fournies par les clients seront utilisées comme référence pour le développement de produits dans le futur.

Marantz ne transmettra jamais les informations collectées à des parties tierces.

| | |
|--------------|--|
| Oui : | Ils fournissent des informations sur l'état du fonctionnement de cet appareil. |
| Non : | Ne fournit pas d'informations sur l'état de fonctionnement de cet appareil. |

Micro logiciel

Vérifie et installe les mises à jour et à niveau les plus récentes du micrologiciel. Règle également l'affichage du message de notification de la mise à niveau.

■ Vérifier mise à jour

Vérifier pour les mises à jour du micrologiciel.

Le micrologiciel peut être mis à jour si la mise à jour du micrologiciel a été publiée.

| | |
|-------------------------|--|
| Màj maintenant : | Effectuez le processus de mise à jour. Pendant la mise à jour, la progression s'affiche sur l'écran. |
|-------------------------|--|

Mettre à jour plus tard : Mettre à jour plus tard.



- Cet appareil relance automatiquement la mise à jour si la mise à jour échoue. S'il n'est pas possible d'effectuer encore une mise à jour, le message "Update Error" apparaît sur l'affichage, suivi de l'un des messages suivants. Consultez "Dépistage des pannes" – "Messages d'erreur de mise à jour/mise à niveau" pour de l'information sur les messages d'erreur de mise à jour. (🔍 p. 124) Vérifiez les conditions en fonction du message et réessayez d'effectuer la mise à jour.
- Ce menu ne peut pas être sélectionné lorsque "Autorise mise à jour" est réglé sur "Arrêt".



■ Mise à jour auto.

Cet appareil fera automatiquement la mise à jour la plus récente en micrologiciel lors de sa mise en veille.

□ Mise à jour auto.

Cet appareil fera automatiquement la mise à jour la plus récente en micrologiciel lors de sa mise en veille.

Marche : Active les Mises à Jour Automatiques.

Arrêt (Défaut) : Désactive les Mises à Jour Automatiques.

□ Fuseau horaire

Changer le fuseau horaire.

Définir le fuseau horaire qui correspond à votre zone géographique.



- Ce menu ne peut pas être sélectionné lorsque "Autorise mise à jour" est réglé sur "Arrêt".

■ Autorise mise à jour

Activer ou désactiver les mises à jour et mises à niveau pour cet appareil.

Marche (Défaut) : Permet à cet appareil de recevoir des mises à jour et mises à niveau.

Arrêt : Empêche cet appareil de recevoir des mises à jour et mises à niveau.



- Cet appareil et HEOS App peuvent produire un comportement incompatible lorsque ce réglage est défini sur "Eteint".

■ Notifi. de mise à niv.

Lorsque la mise à niveau la plus récente est disponible, un message de notification s'affiche sur l'écran de cet appareil lors de la mise sous tension.

Le message d'information s'affiche pendant environ 40 secondes lorsque l'appareil est mis sous tension.

Marche (Défaut) : Affiche le message de mise à niveau.

Arrêt : N'affiche pas le message de mise à niveau.



- Ce menu ne peut pas être sélectionné lorsque "Autorise mise à jour" est réglé sur "Arrêt".



■ Ajoutez nouvelle option

Permet d'afficher les nouvelles fonctions qui peuvent être téléchargées sur cet appareil et d'effectuer la mise à niveau.

| | |
|----------------------------------|---|
| Ver. mise à jour : | Permet d'afficher les éléments à mettre à niveau. |
| CodeID mise à jour : | Le code ID indiqué sur l'affichage est nécessaire pour effectuer cette procédure. |
| Statut mise à niv. : | Permet d'afficher une liste des fonctions supplémentaires disponibles grâce à la mise à niveau. |
| Démarrez la mise à jour : | Lancer le processus de mettre à niveau. Pendant la mise à niveau, la durée écoulée s'affiche. |



- Les informations concernant les fonctions "Mise à jour" et "Ajoutez nouvelle option" seront publiées sur le site Internet Marantz chaque fois que des plans les concernant seront arrêtés. Voir le site Web de Marantz pour plus de détails concernant les mises à niveau.
- Quand la procédure est terminée, "Enregistré" s'affiche dans ce menu et les mises à niveau peuvent être exécutées. Si la procédure n'a pas été effectuée, "Pas enregistré" s'affiche.
- Si la mise à niveau a échoué, le message "Upgrade Error" apparaît sur l'affichage. Consultez "Dépistage des pannes" – "Messages d'erreur de mise à jour/mise à niveau" pour de l'information sur les messages d'erreur de mise à niveau. (🔧 p. 124)
Vérifiez les réglages et l'environnement réseau puis effectuez à nouveau la mise à niveau.
- Ce menu ne peut pas être sélectionné lorsque "Autorise mise à jour" est réglé sur "Arrêt".

Remarques concernant l'utilisation de "Mettre à jour" et "Ajoutez nouvelle option"

- Pour utiliser ces fonctions, votre système doit avoir les spécifications et les réglages nécessaires à une connexion Internet. (🔧 p. 23)
- Ne coupez pas l'alimentation tant que l'actualisation ou mise à niveau n'est pas terminée.
- Même avec une connexion Internet haut débit, il faut environ 20 minutes pour réaliser la procédure de mise à jour/mise à niveau.
- Lorsque l'actualisation / mise à niveau démarre, les opérations normales de cet appareil ne peuvent plus être effectuées jusqu'à la fin de la actualisation / mise à niveau. Dans certains, cas, l'opération peut réinitialiser les données sauvegardées notamment pour les paramètres de cet appareil.
- En cas d'échec de la mise à jour ou de la mise à niveau, appuyez sur la touche ⏻ de l'appareil et maintenez-la enfoncée pendant plus de 5 secondes, ou bien débranchez le cordon d'alimentation et rebranchez-le. Après environ 1 minute, "Please wait" apparaît à l'écran et la mise à jour redémarre. Si l'erreur se répète, vérifiez l'environnement du réseau.



Informations

■ Alertes de notification

Définit le fait d'afficher ou non la notification lors de la mise sous tension.

| | |
|-----------------------------|--|
| Marche (Défaut) : | Des messages de notification sont affichés. |
| Arrêt : | Les messages de notification ne sont pas affichés. |

■ Vérifier les notifications

Affiche les notifications.

Reset

Effectuez cette procédure si l'affichage est anormal ou si aucune opération ne peut être effectuée. Restaure le paramétrage de chaque réglage sur les réglages d'usine. Refaire les réglages.

| | |
|--------------------------------|----------------------------------|
| Mode usine par défaut : | L'appareil est initialisé. |
| Annulez : | L'appareil n'est pas initialisé. |



Réseau

Pour utiliser cet appareil en le connectant à un réseau domestique, vous devez configurer les paramètres réseau.

Si vous effectuez cette opération via DHCP, définissez "DHCP" sur "Marche". (Réglage par défaut.) Cet appareil pourra ainsi utiliser votre réseau domestique.

Lorsque vous affectez une adresse IP à chaque appareil manuellement, vous devez affecter une adresse IP à cet appareil à l'aide des réglages "Adresse IP" et entrer des informations sur votre réseau domestique (LAN) telles que l'adresse de passerelle et le masque de sous-réseau, etc.

Informations réseau

Affichage des informations sur le réseau.

Nom du produit / Connexion / SSID (Puissance du signal Wi-Fi) / DHCP / Adresse IP / Adresse MAC (Ethernet) / Adresse MAC (Wi-Fi)

Reseau & USB-A

Les fonctions de lecture du réseau et de la mémoire USB (USB-A) peuvent être arrêtées pour éviter tout bruit affectant la qualité du son. Cela permet une lecture avec une qualité sonore élevée lorsque vous utilisez les fonctions de lecture de CD et de convertisseur N/A.

Activé
(Défaut) : Active la fonction de lecture sur le réseau et la clé USB (USB-A).

Désactivé : Désactive la fonction de lecture sur le réseau et la clé USB (USB-A).

Wi-Fi

La fonction Wi-Fi peut être arrêtée pour éviter tout bruit affectant la qualité du son. L'utilisation d'un câble LAN pour connecter cet appareil au réseau permet une lecture avec une qualité sonore élevée.

Activé
(Défaut) : Active la fonction Wi-Fi.

Désactivé : Désactive la fonction Wi-Fi.

Bluetooth

L'arrêt de la fonction Bluetooth permet de réduire les parasites qui affectent la qualité sonore, offrant ainsi une lecture audio de meilleure qualité.

Activé
(Défaut) : Active la fonction Bluetooth.

Désactivé : Désactive la fonction Bluetooth.



Contrôle réseau

Active la communication réseau en mode Veille.

Marche :

Le réseau est activé en mode veille. L'unité principale peut être contrôlée avec un contrôleur compatible réseau.

Arrêt

(Défaut) :

Arrêt des fonctions réseau en veille.



- Lorsque vous utilisez HEOS App, faites-le avec le paramètre "Contrôle réseau" réglé sur "Marche".

REMARQUE

- Si "Contrôle réseau" est réglé sur "Marche", l'appareil consomme plus d'énergie en mode veille.

Nom du produit

Le nom convivial est le nom par lequel cet appareil est désigné sur le réseau. Vous pouvez modifier le nom convivial selon vos préférences.

■ Nom du produit

Sélectionnez un nom convivial à partir de la liste.

Quand vous sélectionnez "Autre", vous pouvez modifier le nom convivial selon vos préférences.

Nom convivial actuel / Home Theater / Living Room / Family Room / Guest Room / Kitchen / Dining Room / Master Bedroom / Bedroom / Den / Office / Marantz SACD30n / Autre



- Vous pouvez entrer jusqu'à 30 caractères.
- Pour la saisie de caractères, voir "Saisie de caractères" (📖 p. 85).
- Lors de la première utilisation, le nom convivial par défaut est "Marantz SACD30n".



Connexion

Choisissez s'il faut connecter le réseau domestique à un réseau local sans fil ou à un LAN câblé.

Lorsque vous connectez au réseau avec un LAN câblé, sélectionnez "Filaire" après la connexion d'un câble LAN.

Lors de la connexion au réseau avec un réseau local sans fil, sélectionnez "Wi-Fi" et configurez le "Config. Wi-Fi". (👉 p. 96)

| | |
|------------------|--|
| Wi-Fi: | Utilisez la fonction de réseau local sans fil (Wi-Fi) pour se connecter à un réseau. |
| Filaire : | Utilisez un câble LAN pour se connecter à un réseau. |

■ Config.Wi-Fi

Connectezvous à un routeur de réseau local sans fil (Wi-Fi). Le routeur peut être connecté par les moyens suivants. Sélectionnez la méthode de connexion en fonction de votre environnement domestique.



- "Config.Wi-Fi" n'est pas affiché dans le menu de réglage quand "Connexion" dans le menu de réglage est configuré sur sur "Filaire".

□ Recherche automatique

Sélectionnez le réseau auquel vous souhaitez vous connecter à partir de la liste des réseaux possibles affichée à l'écran.

1. Sélectionnez le réseau auquel vous souhaitez vous connecter à partir de la liste des réseaux sans fil.
Sélectionnez "Rescan" si le réseau est introuvable.
2. Entrez votre mot de passe et appuyez sur ENTER.



❑ partage du Wi-Fi depuis un appareil IOS

Utilisez votre périphérique iOS (iPhone/iPod/iPad) pour vous connecter au réseau. En connectant votre périphérique iOS à cet appareil en Wi-Fi, l'appareil peut être automatiquement connecté au même réseau que votre périphérique.

1. Sélectionnez "partage du Wi-Fi depuis un appareil IOS" sur l'affichage.
2. Vérifiez que votre appareil iOS est connecté au routeur du réseau local sans fil (Wi-Fi) et sélectionnez "Marantz SACD30n" depuis "CONFIGURER UN HAUT-PARLEUR AIRPLAY..." en bas de l'écran de configuration Wi-Fi de votre appareil iOS.
3. Tapez "Suivant" sur l'écran du périphérique iOS.



- La version du micrologiciel du périphérique iOS doit prendre en charge iOS 7 ou une version ultérieure.

❑ Routeur WPS

Utilisez un routeur compatible WPS pour vous connecter en appuyant sur le bouton.

1. Sélectionnez "Routeur WPS" sur l'affichage.
2. Commutez vers le mode WPS en appuyant sur la touche WPS du routeur auquel vous souhaitez vous connecter.
 - La durée pour appuyer sur la touche varie en fonction du routeur.
3. Appuyez sur ENTER dans les 2 minutes.



Manuel

Saisissez le nom (SSID) et le mot de passe du réseau auquel vous souhaitez vous connecter.

1. Réglez les éléments suivants.

| | |
|-----------------------|--|
| SSID : | Entrez le nom du réseau sans fil (SSID). |
| Sécurité : | Sélectionnez la méthode de cryptage selon le paramètre de cryptage du point d'accès que vous utilisez. |
| Mot de passe : | Entrez le mot de passe. |

2. Sélectionnez "Test de connexion" à la fin du paramétrage.



- Le paramétrage du réseau local sans fil (Wi-Fi) de cet appareil peut également être configuré à partir d'un ordinateur ou d'une tablette qui prend en charge la connexion au réseau local sans fil.
 - Maintenez enfoncées les touches Φ et la touche du curseur droit de l'appareil principal pendant au moins 3 secondes, lorsque l'alimentation est sous tension.
 - Connectez le réseau local sans fil du PC ou de la tablette utilisé sur "Marantz SACD30n" lorsque le message "Connectez votre dispositif Wi-Fi au réseau Wi-Fi appelé "Marantz SACD30n"" apparaît sur l'affichage.
 - Démarrez le navigateur et saisissez "192.168.1.16/settings/" dans l'URL.
 - Utilisez le navigateur pour saisir le paramétrage, sélectionnez "Save Settings" puis quittez le paramétrage.
- Définissez "1" en tant que réglage par défaut de la clé du routeur lors de la connexion à un réseau crypté WEP. (La clé par défaut de cet appareil est fixée sur "1".)



Réglages

Configurez l'adresse IP.

- Si vous utilisez un routeur haut débit (fonction DHCP), les informations requises pour la connexion réseau telles que l'adresse IP seront automatiquement configurées puisque la fonction DHCP est réglée sur "Marche" dans les paramètres par défaut de l'appareil.
- Paramétrez les informations de Adresse IP, Masq. sous-rés., Passerelle et du serveur DNS seulement lors de l'attribution d'une adresse IP fixe ou en se connectant à un réseau sans la fonction DHCP.

■ DHCP

Permet de sélectionner la manière de se connecter au réseau.

| | |
|-----------------------------|---|
| Allumé (Défaut) : | Permet de configurer les réglages réseau automatiquement à partir de votre routeur. |
| Eteint : | Permet de configurer les réglages réseau manuellement. |

■ Adresse IP

Régler l'adresse IP dans les limites indiquées ci-dessous.

- La fonction Network Audio ne peut pas être utilisée si d'autres adresses IP sont réglées.

CLASS A : 10.0.0.1 - 10.255.255.254

CLASS B : 172.16.0.1 - 172.31.255.254

CLASS C : 192.168.0.1 - 192.168.255.254

■ Masque de sous réseau

Lorsque vous connectez directement un modem xDSL ou un adaptateur terminal à cet appareil, entrez le masque de sous-réseau indiqué dans la documentation donnée par votre fournisseur. Entrer en général 255.255.255.0.

■ Passerelle

Lorsque vous êtes connecté à une passerelle (routeur), entrez son adresse IP.

■ DNS

Entrez l'adresse du DNS indiquée dans la documentation donnée par votre fournisseur.

■ Enregistrer

Sauvegardez les réglages



- Si vous ne pouvez pas vous connecter à internet, vérifiez à nouveau les connexions et la configuration. (☞ p. 23)
- Si vous ne savez pas vérifier une connexion internet, contactez votre FAI (fournisseur d'accès internet) ou le fournisseur de votre ordinateur.



Diagnostic

Permet de vérifier la connexion réseau.

■ Connexion physique

Permet de vérifier la connexion physique du port LAN.

OK

Erreur :

Le câble LAN n'est pas connecté.
Vérifiez la connexion.



- Lorsque connecté via un réseau local sans fil, "Connexion Sans fil (Wi-Fi)" s'affiche.

■ Accès routeur

Permet de vérifier la connexion entre l'appareil et le routeur.

OK

Erreur :

Échec de la communication avec le routeur. Vérifiez les paramètres du routeur.

■ Accès Internet

Permet de vérifier si cet appareil a accès à Internet (WAN).

OK

Erreur :

Échec de la connexion à Internet. Vérifiez l'environnement de connexion Internet ou les paramètres du routeur.



Compte HEOS

Effectuez les réglages Compte HEOS.

Un Compte HEOS est nécessaire pour utiliser Favoris HEOS.

Le menu affiché diffère selon l'état du Compte HEOS.

Vous ne vous êtes pas connecté

■ J'ai un compte HEOS

Si vous avez déjà créé un Compte HEOS, entrez votre identifiant et votre mot de passe pour vous connecter.

■ Créer un compte

Si vous n'avez pas de Compte HEOS, créez un nouveau Compte HEOS.

■ Mot de passe oublié

En cas d'oubli du mot de passe, un courriel expliquant comment le réinitialiser vous sera envoyé.

Vous êtes déjà connecté

■ Identifiez-vous

Le Compte HEOS en cours s'affiche.

■ Changer l'emplacement

Modifier les paramètres régionaux pour le Compte HEOS en cours.

■ Changer le mot de passe

Modifier le mot de passe pour le Compte HEOS en cours.

■ Supprimer le compte

Supprimer le Compte HEOS en cours.

■ Déconnexion

Se déconnecter du Compte HEOS en cours.



Changement de la fonction des touches de volume de la télécommande

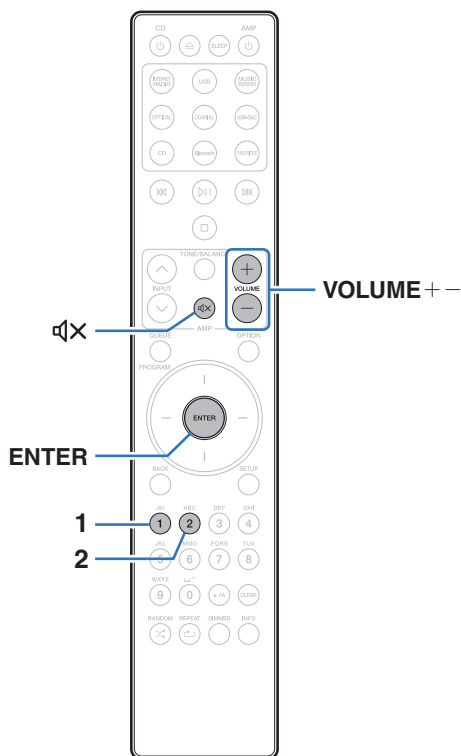

Si vous connectez un amplificateur de puissance aux bornes de sorties audio analogiques (VARIABLE) de cet appareil, vous pouvez modifier le mode de fonctionnement de la télécommande fournie afin que le volume de l'amplificateur de puissance puisse être réglé à partir de cet appareil. Il existe deux modes de fonctionnement de la télécommande : le mode de fonctionnement de l'amplificateur et le mode de fonctionnement du lecteur de SACD réseau. Le mode de fonctionnement de l'amplificateur ajuste le volume d'un amplificateur Marantz et le mode de fonctionnement du lecteur de SACD réseau ajuste le volume du signal de sortie audio des bornes de sorties audio analogiques (VARIABLE) de cet appareil. Le réglage d'usine par défaut du mode de fonctionnement de la télécommande est le mode de fonctionnement de l'amplificateur.



- Assurez-vous de vérifier le fonctionnement de chaque appareil après avoir défini les modes de fonctionnement de la télécommande.
- Commutez entre les réglages du mode de fonctionnement de la télécommande en appuyant sur les touches VOLUME +- et qX .



Réglage du mode de fonctionnement de la télécommande sur le mode de fonctionnement du lecteur SACD réseau

- 1** Maintenez la touche ENTER et la touche numérotée 2 de la télécommande enfoncées simultanément pendant plus de 5 secondes.



- “Sortie variable” dans le menu doit aussi être défini sur “Allumé” pour régler le volume de sortie du signal audio des connecteurs de sorties audio analogiques (VARIABLE). (🔗 p. 87)

Réglage du mode de fonctionnement de la télécommande sur le mode de fonctionnement de l’amplificateur

- 1** Maintenez la touche ENTER et la touche numérotée 1 de la télécommande enfoncées simultanément pendant plus de 5 secondes.



- Les modes de fonctionnement de la télécommande reviennent aux réglages par défaut lorsque les batteries sont retirées. Réglez à nouveau les modes de fonctionnement de la télécommande après avoir remplacé les batteries.



Contenu

■ Conseils

| | |
|---|-----|
| Je souhaite changer le filtre pour modifier la qualité de son souhaitée | 105 |
| Je souhaite profiter d'un audio de sortie analogique de meilleure qualité | 105 |
| Je veux écouter une lecture aux performances sonores élevées | 105 |
| Opérations simples à l'état hors tension | 106 |
| Je veux connecter un amplificateur de puissance à cet appareil | 106 |
| Je souhaite que le volume ne soit pas trop fort par erreur | 106 |

■ Dépistage des pannes

| | |
|---|-----|
| L'alimentation ne se met pas sous/hors tension | 108 |
| Les opérations ne peuvent pas être effectuées via la télécommande | 109 |
| L'affichage sur cet appareil n'affiche rien | 109 |
| Aucun son n'est émis | 110 |
| Le son est interrompu ou on entend des bruits | 111 |
| L'audio souhaité n'est pas émis | 113 |
| Impossible de lire AirPlay | 113 |
| Impossible de lire les dispositifs mémoire USB | 115 |
| Impossible de lire le Bluetooth | 116 |
| Impossible de lire la radio Internet | 117 |
| Impossible de lire les fichiers musicaux sur le PC ou le NAS (Serveur de musique) | 118 |
| Plusieurs services en ligne ne peuvent pas être lus | 119 |
| Impossible de se connecter à un réseau local sans fil | 119 |
| Impossible de lire des disques | 121 |
| Il existe un délai avant que le tiroir du disque ne commence à s'ouvrir | 121 |
| Impossible de lire les fichiers musicaux sur le PC ou le Mac (USB-DAC) | 122 |
| L'audio d'appareils numériques ne peut être lu (Coaxial/Optique) | 123 |
| Messages d'erreur de mise à jour/mise à niveau | 124 |



Conseils

Je souhaite changer le filtre pour modifier la qualité du son souhaitée

- Changement des caractéristiques du filtre. (👉 p. 87)

Je souhaite profiter d'un audio de sortie analogique de meilleure qualité

- Réglez "Sortie numérique" dans le menu sur "Eteint". (👉 p. 88)
- Appuyez sur la touche DIMMER pour éteindre l'affichage. (👉 p. 77)
- Paramétrez l'option "Affichage" sur "Arrêt" dans le menu. (👉 p. 89)

Je veux écouter une lecture aux performances sonores élevées

- Les fonctions de lecture du réseau et de la mémoire USB (USB-A) peuvent être arrêtées pour éviter tout bruit affectant la qualité du son. Paramétrez l'option "Réseau & USB-A" sur "Désactivé" dans le menu. (👉 p. 94)
- La fonction Wi-Fi peut être arrêtée pour éviter tout bruit affectant la qualité du son. Paramétrez l'option "Wi-Fi" sur "Désactivé" dans le menu. (👉 p. 94)
- Désactiver la fonction Bluetooth permet de supprimer les parasites qui affectent la qualité sonore, offrant ainsi une lecture aux performances sonores élevées. Paramétrez l'option "Bluetooth" sur "Désactivé" dans le menu. (👉 p. 94)
- Vous pouvez arrêter le circuit qui émet des signaux audio depuis les bornes de sorties audio analogique (VARIABLE) de cet appareil. Cela empêche que le signal de sortie audio des bornes de sorties audio analogique (FIXED) soit affecté. Paramétrez l'option "Sortie variable" sur "Eteint" dans le menu. (👉 p. 87)



Opérations simples à l'état hors tension

- Appuyez sur la touche **▶||** pour automatiquement mettre l'alimentation de l'unité sous tension et démarrez la lecture de la dernière source d'entrée sélectionnée.
- Lorsque la fonction "Contrôle réseau" est réglée sur "Allumé", vous pouvez effectuer la lecture, ou d'autres opérations via AirPlay ou HEOS App. (📖 p. 95)

Je veux connecter un amplificateur de puissance à cet appareil

- Il est possible de connecter un amplificateur de puissance aux connecteurs de sortie audio analogiques (VARIABLE) situés sur le panneau arrière. Réglez "Sortie variable" sur "Allumé" dans le menu et réglez le mode de fonctionnement de la télécommande des touches de volume de la télécommande sur le mode de fonctionnement du lecteur SACD réseau afin de régler le volume du signal de sortie audio depuis les connecteurs de sorties audio analogiques (VARIABLE) à l'aide de la télécommande.

Je souhaite que le volume ne soit pas trop fort par erreur

- Réglez la limite supérieure du volume pour "Limite volume" préalablement dans le menu. Ceci empêche des enfants ou d'autres personnes de trop augmenter le volume par erreur. (📖 p. 87)



Dépistage des pannes

Si un problème se produit, vérifiez d'abord les points suivants :

1. Les connexions sont-elles correctes ?
2. L'appareil est-il utilisé conformément aux descriptions du manuel de l'utilisateur ?
3. Les autres composants fonctionnent-ils correctement ?



- Si les étapes 1 à 3 ci-dessus n'améliorent pas le problème, redémarrer l'appareil peut améliorer le problème. Continuez à appuyer sur la touche Φ de l'appareil jusqu'à ce que "Redémarrez" apparaisse sur l'écran, ou retirez et réinsérez le cordon d'alimentation de l'appareil.



Si cet appareil ne fonctionne pas correctement, vérifiez les symptômes dans cette section.

Si les symptômes ne correspondent pas à l'un de ceux décrits ici, veuillez consulter votre revendeur, car cela pourrait être dû à un défaut dans cet appareil. Dans ce cas, débranchez immédiatement l'alimentation et contactez le magasin où vous avez acheté cet appareil.



L'alimentation ne se met pas sous/hors tension

L'appareil n'est pas allumé.

- Vérifiez que la fiche d'alimentation est correctement introduite dans la prise murale. (👉 p. 28)
- Cet appareil est en mode veille. Appuyez sur la touche  de l'appareil ou sur la touche CD  de la télécommande. (👉 p. 30)

L'appareil se met automatiquement hors tension.

- La minuterie sommeil est réglée. Mettez l'appareil sous tension. (👉 p. 78)
- "Mode veille auto" est réglé. "Mode veille auto" est déclenché lorsqu'aucune opération n'est effectuée pendant un certain temps. Pour désactiver "Mode veille auto", définissez l'option "Mode veille auto" du menu sur "Eteint". (👉 p. 89)

Lorsque l'appareil est mis sous tension, le témoin du circuit de protection clignote en orange.

- Le circuit de protection a été activé en raison d'une erreur dans l'alimentation électrique interne. Retirez et réinsérez le cordon d'alimentation de l'appareil.



Les opérations ne peuvent pas être effectuées via la télécommande

Les opérations ne peuvent pas être effectuées via la télécommande.

- Les piles sont usées. Remplacez-les par des piles neuves. (👉 p. 7)
- Faites fonctionner la télécommande à une distance d'environ 7 m de cet appareil et à un angle de 30°. (👉 p. 7)
- Retirez tout obstacle se trouvant entre cet appareil et la télécommande.
- Insérez les piles en respectant la polarité indiquée par les repères \oplus et \ominus . (👉 p. 7)
- Le capteur de télécommande de l'appareil est exposé à une forte lumière (soleil, lampe fluorescente de type inverseur, etc.). Déplacez l'appareil afin que le capteur de télécommande ne soit plus exposé à une forte lumière.
- Lorsque vous utilisez un dispositif vidéo 3D, la télécommande de cet appareil peut ne pas fonctionner en raison des communications infrarouges entre les appareils (telles que des lunettes et un téléviseur pour l'affichage 3D). Dans ce cas, ajustez la direction des appareils avec la fonction de communications 3D et leur distance pour vous assurer qu'ils n'affectent pas le fonctionnement de la télécommande de cet appareil.
- Lorsque vous utilisez cet appareil de manière indépendante, basculez l'interrupteur sur INTERNAL. (👉 p. 26)

L'affichage sur cet appareil n'affiche rien

L'écran est éteint.

- Appuyez sur la touche DIMMER et modifiez le réglage pour qu'il ne soit pas désactivé. (👉 p. 77)



Aucun son n'est émis

Aucun son n'est émis. Ou le son est anormal.

- Vérifiez les connexions de tous les appareils. (👉 p. 17)
- Insérez complètement les câbles de connexion.
- Vérifiez que les bornes d'entrée et les bornes de sortie ne sont pas inversément reliées.
- Vérifiez l'état des câbles.
- Vérifiez les fonctions et les commandes de l'amplificateur et réglez-les si nécessaire.
- Lorsque vous vous connectez à un appareil équipé de bornes d'entrée audio numériques, réglez "Sortie numérique" sur "Allumé". (👉 p. 88)
- La sortie audio numérique s'arrête lors de la lecture d'une couche HD d'un CD Super Audio ou d'un fichier comprenant un signal DSD ou un signal linéaire PCM avec une fréquence d'échantillonnage de 352,8 kHz ou plus.
- Réglez "Sortie variable" sur "Allumé" dans le menu lors de la connexion d'un amplificateur de puissance aux connecteurs de sorties audio analogiques (VARIABLE). (👉 p. 87)



Le son est interrompu ou on entend des bruits

Pendant la lecture de la radio Internet ou d'un dispositif mémoire USB, l'audio est occasionnellement interrompu.

- Lorsque la vitesse de transfert du dispositif mémoire USB est faible, l'audio peut être occasionnellement interrompu.
- La vitesse de communication réseau est lente ou la station radio est occupée.

L'audio est interrompu pendant la lecture des plages enregistrées sur un ordinateur.

- Ne démarrez pas d'autres applications autres que le logiciel du lecteur pendant que la musique est lue sur votre ordinateur.
- Le son peut être interrompu selon la configuration du hardware ou du logiciel sur l'ordinateur.

Lorsque vous passez un appel sur un téléphone portable, du bruit est émis depuis la sortie audio de cet appareil.

- Lorsque vous passez un appel, restez à une distance de 20 cm minimum entre le téléphone portable et cet appareil.

Pendant la lecture d'un CD-R/-RW ou DVD-R/-RW/+R/+RW, le son est interrompu de temps à autre.

- Le son peut sauter pendant la lecture d'un CD-R/-RW contenant une source audio haute résolution.
- Ceci peut être dû à des conditions d'enregistrement médiocres ou le disque lui-même est peut-être de mauvaise qualité. Utilisez un disque correctement enregistré.



Le son est coupé lors de l'utilisation d'une connexion Wi-Fi.

- La bande de fréquence utilisée par le réseau local sans fil est également utilisée par les fours à micro-ondes, les téléphones sans fil, les contrôleurs de jeux sans fil ainsi que d'autres périphériques LAN sans fil. L'utilisation de ces appareils en même temps que cet appareil peut provoquer une coupure de la lecture en raison d'une interférence électronique. Il est possible de remédier aux coupures de lecture en utilisant les méthodes suivantes. (👉 p. 23)
 - Installez les appareils qui provoquent des interférences à l'écart de cet appareil.
 - Mettez hors tension les appareils qui provoquent des interférences.
 - Modifiez les paramètres du canal du routeur auquel cet appareil est connecté. (Consultez le manuel d'instruction du routeur sans fil pour plus de détails sur la manière de changer le canal.)
 - Passez à une connexion LAN câblée.
- Notamment lors de la lecture de gros fichiers musicaux, en fonction de votre environnement de réseau local sans fil, le son pendant la lecture peut être interrompu. Dans ce cas, effectuez une connexion LAN câblée. (👉 p. 96)



L'audio souhaité n'est pas émis

Le volume n'augmente pas.

- Le volume maximal du signal de sortie audio des bornes de sortie audio analogiques (VARIABLE) est défini sur une valeur trop basse. Réglez le volume maximal à l'aide de l'option "Limite volume" du menu. (🔧 p. 87)

Le volume du casque est bas.

- Passez de "Sensibilité du casque" à "Haut" si vous utilisez des écouteurs avec une impédance élevée ou une basse sensibilité. (🔧 p. 88)

Impossible de lire AirPlay

L'icône AirPlay n'apparaît pas dans iTunes ou sur l'iPhone / iPod touch / iPad.

- Cet appareil et l'ordinateur ou l'iPhone / iPod touch / iPad ne sont pas connectés au même réseau (LAN). Connectez-le au même réseau (LAN) que cet appareil. (🔧 p. 23)
- Le micrologiciel sur iTunes / iPhone / iPod touch / iPad n'est pas compatible avec AirPlay. Mettez à jour le micrologiciel à la version la plus récente.
- Réglez "Réseau & USB-A" dans le menu sur "Activé". La fonction AirPlay ne fonctionne pas quand "Réseau & USB-A" est sur "Désactivé". (🔧 p. 94)

Pas de signal audio.

- Le volume sur iTunes / iPhone / iPod touch / iPad est réglé au niveau minimum. Le volume de la sortie audio des connecteurs de sorties audio analogiques (VARIABLE) est lié au volume sur iTunes / iPhone / iPod touch / iPad. Définissez un niveau de volume approprié.
- La lecture AirPlay ne s'effectue pas ou cet appareil n'est pas sélectionné. Cliquez sur l'icône AirPlay sur l'écran iTunes ou de l'iPhone / iPod touch / iPad et sélectionnez cet appareil. (🔧 p. 73)



L'audio est interrompu pendant la lecture AirPlay sur l'iPhone / iPod touch / iPad.

- Quittez l'application exécutée en arrière-plan de l'iPhone/iPod touch/iPad, puis utilisez AirPlay pour lire vos fichiers.
- Certains facteurs externes peuvent affecter la connexion sans fil. Modifiez l'environnement réseau en prenant des mesures, telles que raccourcir la distance du point d'accès LAN sans fil.

iTunes ne peut pas être lu via la télécommande.

- Activez le réglage "Autoriser la commande audio d'iTunes à partir de haut-parleurs distants" sur iTunes. Ensuite, vous pouvez lancer les opérations de lecture, pause et de saut via la télécommande.



Impossible de lire les dispositifs mémoire USB

Le dispositif mémoire USB n'est pas reconnu.

- Déconnectez et reconnectez le dispositif mémoire USB. (🔧 p. 22)
- Les dispositifs de mémoire USB compatibles avec une classe de stockage de masse sont pris en charge.
- Cet appareil ne prend pas en charge une connexion via un hub USB. Connectez le dispositif mémoire USB directement au port USB.
- Le dispositif mémoire USB doit être au format FAT32 ou NTFS.
- Il n'est pas garanti que tous les dispositifs mémoire USB fonctionnent. Certains dispositifs mémoire USB ne sont pas reconnus. Lors de l'utilisation d'un type de lecteur de disque dur portable compatible avec la connexion USB qui nécessite l'alimentation d'un adaptateur CA, utilisez l'adaptateur CA fourni avec le disque dur.
- Réglez "Réseau & USB-A" dans le menu sur "Activé". La fonction de lecture du dispositif mémoire USB ne fonctionne pas quand "Réseau & USB-A" est sur "Désactivé". (🔧 p. 94)

Les fichiers sur le dispositif mémoire USB ne s'affichent pas.

- Les fichiers d'un type non pris en charge par cet appareil ne s'affichent pas. (🔧 p. 37)
- Cet appareil est capable d'afficher des fichiers dans un maximum de huit niveaux de dossiers. Un maximum de 5 000 fichiers (dossiers) peut aussi être affiché pour chaque niveau. Modifiez la structure de dossiers du dispositif mémoire USB.
- Lorsque plusieurs partitions existent sur le dispositif mémoire USB, seuls les fichiers sur la première partition s'affichent.

Les périphériques iOS et Android ne sont pas reconnus.

- Le port USB de cet appareil ne prend pas en charge la lecture depuis des périphériques iOS et Android.

Impossible de lire les fichiers contenus sur un dispositif mémoire USB.

- Les fichiers sont créés à un format qui n'est pas pris en charge par cet appareil. Vérifiez que les formats sont pris en charge par cet appareil. (🔧 p. 130)
- Vous tentez de lire un fichier protégé. Les fichiers protégés ne peuvent pas être lus sur cet appareil.
- La lecture risque de ne pas se faire si la taille du fichier de l'album dépasse 2 MB.



Impossible de lire le Bluetooth

Les périphériques Bluetooth ne peuvent pas être connectés à cet appareil.

- La fonction Bluetooth du périphérique Bluetooth n'a pas été activée. Voir le manuel de l'utilisateur du périphérique Bluetooth pour activer la fonction Bluetooth.
- Amenez le périphérique Bluetooth à proximité de cet appareil.
- Il est impossible de connecter le périphérique Bluetooth avec cet appareil s'il n'est pas compatible avec le profil A2DP.
- Mettez le périphérique Bluetooth hors tension puis sous tension, et ensuite essayez à nouveau.
- Réglez "Bluetooth" dans le menu sur "Activé". La fonction Bluetooth ne fonctionne pas quand "Bluetooth" est sur "Désactivé".
(☞ p. 94)

Le son est coupé.

- Amenez le périphérique Bluetooth à proximité de cet appareil.
- Supprimez tout obstacle entre le périphérique Bluetooth et cet appareil.
- Pour éviter les interférences électromagnétiques, placez cet appareil à l'écart des fours à micro-ondes, des périphériques connectés via réseau local sans fil et d'autres périphériques Bluetooth.
- Reconnectez le périphérique Bluetooth.



Impossible de lire la radio Internet

Aucune liste des stations ne s'affiche.

- Le câble LAN n'est pas correctement connecté ou le réseau est déconnecté. Vérifiez l'état de la connexion. (👉 p. 23)
- Effectuez le mode de diagnostic réseau.

Impossible de lire la Radio Internet.

- La station de radio sélectionnée est à un format qui n'est pas pris en charge par cet appareil. Les formats qui peuvent être lus sur cet appareil sont les formats WMA, MP3 et MPEG-4 AAC. (👉 p. 136)
- La fonction de pare-feu est activée sur le routeur. Vérifiez le réglage du pare-feu.
- L'adresse IP n'est pas correctement réglée. (👉 p. 99)
- Vérifiez si le routeur est sous tension.
- Pour obtenir l'adresse IP automatiquement, activez la fonction du serveur DHCP sur le routeur. De même, réglez le réglage sur "Marche" sur cet appareil. (👉 p. 99)
- Pour obtenir l'adresse IP manuellement, réglez l'adresse IP sur cet appareil. (👉 p. 99)
- Certaines stations radio émettent en silence pendant certaines périodes. Dans ce cas, aucun son n'est transmis. Patientez un peu et sélectionnez la même station radio ou sélectionnez une autre station radio. (👉 p. 33)
- La station radio sélectionnée n'est pas en service. Sélectionnez une station radio en service.

Impossible de se connecter aux stations radio favorites.

- La station radio n'est pas en service en ce moment. Enregistrez les stations radio en service.



Impossible de lire les fichiers musicaux sur le PC ou le NAS (Serveur de musique)

Impossible de lire les fichiers contenus sur un ordinateur.

- Les fichiers sont enregistrés dans un format incompatible. Enregistrez les fichiers dans un format compatible. (👉 p. 135)
- Les fichiers protégés ne peuvent pas être lus sur cet appareil.
- Les paramètres de partage média sur le serveur ou NAS ne prennent pas en charge cet appareil. Changez les paramètres pour la prise en charge de cet appareil. Pour plus de détails, voir le manuel de l'utilisateur fourni avec le serveur ou NAS.

Impossible de trouver le serveur ou de s'y connecter.

- Le pare-feu de l'ordinateur ou du routeur est activé. Vérifiez les réglages du pare-feu de l'ordinateur ou du routeur.
- L'ordinateur n'est pas activé. Mettez l'ordinateur en marche.
- Le serveur n'est pas actif. Activez le serveur.
- L'adresse IP de cet appareil est incorrecte. Vérifiez l'adresse IP de cet appareil. (👉 p. 94)

Les fichiers sur le PC ou le NAS s'affichent.

- Les fichiers d'un type non pris en charge par cet appareil ne s'affichent pas. (👉 p. 135)

Impossible de lire la musique contenue sur un stockage NAS.

- Si vous utilisez un stockage NAS conforme à la norme DLNA, activez la fonction du serveur DLNA dans les paramètres du stockage NAS.
- Sinon, lisez la musique via un ordinateur. Définissez la fonction de partage de fichiers multimédias de Windows Media Player et ajoutez le stockage NAS au dossier de lecture sélectionné.
- Si la connexion est limitée, définissez l'équipement audio comme cible de la connexion.



Plusieurs services en ligne ne peuvent pas être lus

Plusieurs services en ligne ne peuvent pas être lus.

- Le service en ligne peut avoir été interrompu.

Impossible de se connecter à un réseau local sans fil

Accès au réseau impossible.

- Le paramétrage du nom du réseau (SSID), le mot de passe et le chiffrement n'ont pas été correctement configurés. Configurez les paramètres réseau en fonction des détails du réglage de cet appareil. (👉 p. 98)
- Réduisez la distance entre le point d'accès LAN sans fil et cet appareil, retirez tout obstacle et assurez-vous que la vue au point d'accès n'est pas obstruée avant d'essayer à nouveau la connexion. De même, installez des fours à micro-ondes et d'autres points d'accès réseau aussi loin que possible.
- Configurez le paramétrage du canal du point d'accès à l'écart des canaux qui sont en cours d'utilisation par d'autres réseaux.
- Cet appareil n'est pas compatible WEP (TSN).



Connexion à Routeur WPS impossible.

- Vérifiez que le mode WPS du routeur fonctionne.
- Appuyez sur la touche WPS du routeur, puis sur la touche ENTER dans les 2 minutes.
- Un routeur/paramétrage compatibles avec les normes WPS 2.0 sont nécessaires. Réglez le type de cryptage sur “Aucun”, WPA-PSK (AES) ou WPA2-PSK (AES). (🔑 p. 97)
- Si la méthode de cryptage du routeur est WEP/WPA-TKIP/WPA2-TKIP, vous ne pouvez pas effectuer la connexion à l'aide de la touche WPS placée sur le routeur. Auquel cas, utilisez la méthode “Recherche automatique” ou “Manuel” pour effectuer la connexion.

Connexion au réseau à l'aide de l'iPhone/iPod touch/iPad impossible.

- Effectuez une mise à niveau vers la dernière version du micrologiciel de l'iPhone/iPod touch/iPad.
- Lorsque vous configurez le paramétrage via une connexion sans fil, iOS 7 ou une version ultérieure doit être prise en charge.



Impossible de lire des disques

Lecture impossible lorsque vous appuyez sur la touche de lecture ou lecture erronée d'une partie du disque.

- Le disque est sale ou rayé. Nettoyez le disque ou insérez un disque différent.
(☞ p. 133)

Impossible de lire des CD-R/-RW ou DVD-R/-RW/+R/+RW.

- Les disques ne peuvent pas être lus s'ils n'ont pas été finalisés. Utilisez un disque finalisé. (☞ p. 126)
- Ceci peut être dû à des conditions d'enregistrement médiocres ou le disque lui-même est peut-être de mauvaise qualité. Utilisez un disque correctement enregistré.
- Les fichiers sont créés à un format qui n'est pas pris en charge par cet appareil. Vérifiez que les formats sont pris en charge par cet appareil.
(☞ p. 127)

“Pas de disque” s'affiche.

- “Pas de disque” s'affiche si le disque est chargé à l'envers, lorsque le disque inséré ne peut pas être lu car il n'est pas compatible avec cet appareil, s'il est sale ou rayé.

“Erreur système” s'affiche.

- “Erreur système” s'affiche en cas d'erreur ne provenant pas du disque, du format, etc.

“Mauvais format” s'affiche.

- “Mauvais format” s'affiche pour les fichiers créés dans un format qui n'est pas pris en charge par cet appareil. Vérifiez que les formats sont pris en charge par cet appareil. (☞ p. 127)

Il existe un délai avant que le tiroir du disque ne commence à s'ouvrir

Il existe un délai avant que le tiroir du disque ne commence à s'ouvrir.

- Lorsqu'une source d'entrée autre que “CD” est sélectionnée, l'alimentation du mécanisme du lecteur de CD est coupée afin d'améliorer la qualité du son. Cela se produit parce que l'alimentation du mécanisme est coupée, il ne s'agit pas d'un dysfonctionnement.



Impossible de lire les fichiers musicaux sur le PC ou le Mac (USB-DAC)

Cet appareil n'est pas reconnu sur l'ordinateur.

- Reconnectez le câble USB au port USB sur votre ordinateur. Si cet appareil n'est toujours pas reconnu après le nouveau branchement, connectez à un autre port USB. (👉 p. 21)
- Redémarrez votre ordinateur.
- Vérifiez le système d'exploitation de votre ordinateur. (👉 p. 62)
- Si votre ordinateur fonctionne sous Windows, un logiciel pilote approprié doit être installé. (👉 p. 62)

Cet appareil n'est pas sélectionné comme périphérique de lecture.

- Sélectionnez cet appareil comme périphérique de lecture dans les paramètres du son sur l'ordinateur. (👉 p. 61)

“Signal non verrouillé” s'affiche.

- Lorsque des signaux audio numériques ne peuvent pas être détectés correctement, “Signal non verrouillé” s'affiche. (👉 p. 70)

“Pas compatible” s'affiche.

- “Pas compatible” s'affiche lorsque les signaux audio qui ne sont pas pris en charge par cet appareil sont entrés. Vérifiez les paramètres sur votre ordinateur ou votre logiciel de lecture. (👉 p. 70)
- Si l'ordinateur que vous utilisez est fonctionne sous macOS, veuillez vérifier si le format SACD 30n est réglé en dessous de 384 000,0 Hz en utilisant la configuration Audio MIDI. (👉 p. 70)



L'audio d'appareils numériques ne peut être lu (Coaxial/Optique)

“Signal non verrouillé” s'affiche.

- Lorsque des signaux audio numériques ne peuvent pas être détectés correctement, “Signal non verrouillé” s'affiche. (👉 p. 71)

“Pas compatible” s'affiche.

- “Pas compatible” s'affiche lorsque les signaux audio qui ne sont pas pris en charge par cet appareil sont entrés. Vérifiez le format des signaux de sortie audio à partir de votre appareil numérique. (👉 p. 71)



Messages d'erreur de mise à jour/mise à niveau

Si une mise à jour/mise à niveau est interrompue ou échoue, un message d'erreur s'affiche.

| Affichage | Description |
|---|---|
| Connection failed. Please check your network, then try again. | La connexion réseau est instable. La connexion au serveur a échoué. Vérifier votre environnement réseau et réessayer d'effectuer la mise à jour. |
| Update failed. Please check your network, then try again. | Le téléchargement du micrologiciel a échoué. Vérifier votre environnement réseau et réessayer d'effectuer la mise à jour. |
| Upgrade failed. Please check your network, then try again. | Le téléchargement du micrologiciel a échoué. Vérifier votre environnement réseau et réessayer d'effectuer la mise à jour. |
| Please check your network, unplug and reconnect the power cord, and try again. | La mise à jour a échoué. Maintenez enfoncée la touche  de l'appareil principal pendant plus de 5 secondes, ou bien débranchez le cordon d'alimentation et rebranchez-le. La mise à jour redémarre automatiquement. |
| Please contact customer service in your area. | Cet appareil est peut-être endommagé. Contactez le centre de service client de votre région. |



Réinitialisation des réglages du réseau

Si le contenu du réseau est incorrect ou si l'appareil ne peut pas se connecter au réseau, redémarrer l'appareil peut améliorer le problème. Nous vous recommandons de redémarrer l'appareil avant de revenir au paramétrage par défaut. (👉 p. 107)

Si les opérations ne se sont pas améliorées en redémarrant l'unité, suivez les étapes ci-dessous.

Les réglages du réseau sont réinitialisés aux valeurs d'usine par défaut. Refaire les réglages.

Toutefois, les paramètres "Audio" ne sont pas réinitialisés.

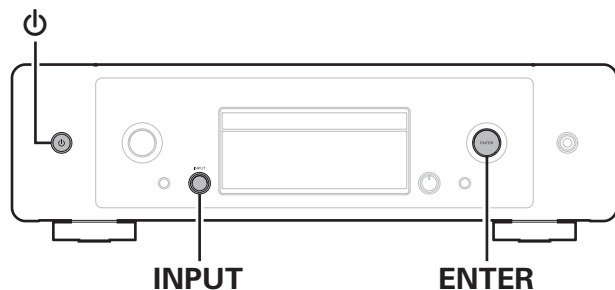





- 1** Appuyez sur Φ pour mettre l'appareil sous tension.
- 2** Tournez le sélecteur INPUT pour sélectionner "Internet Radio", "Music Servers" ou "USB Music".
- 3** Lorsque l'alimentation de cet appareil est en marche, maintenez Φ enfoncé pendant 3 secondes ou plus tout en appuyant sur ENTER sur l'appareil principal.
- 4** Retirez vos doigts des deux touches lorsque "Veuillez patienter..." apparaît sur l'écran.
- 5** "compléter" s'affiche sur l'écran lorsque la réinitialisation est terminée.

REMARQUE

- Ne coupez pas l'alimentation avant la fin de la réinitialisation.



Lecture de disques

| Médias lisibles | |
|------------------|---|
| Super Audio CD |  |
| CD |  |
| CD-R |  |
| CD-RW |  |
| DVD-R/-RW/+R/+RW |  |

REMARQUE

- Certains disques et certains formats d'enregistrements ne peuvent pas être lus.
- Les disques non finalisés ne peuvent pas être lus.

■ Super Audio CD

Il existe trois types de Super Audio CD :

- ① Disque simple couche
Super Audio CD simple couche doté uniquement d'une couche HD.
- ② Disque double couche
CD Super Audio avec deux couches HD. Permet une lecture prolongée à une qualité audio élevée.
- ③ Disque hybride
Super Audio CD double couche, composé d'une couche HD et d'une couche CD.
Les signaux de la couche CD peuvent être lus par un lecteur CD normal.

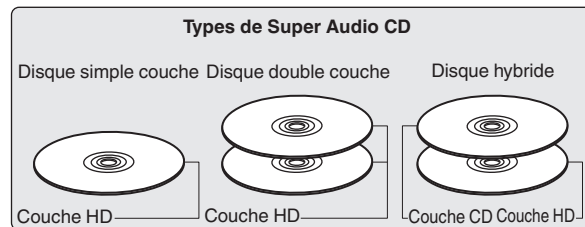

La couche HD est une couche de signaux de haute densité des Super Audio CD.

La couche CD est la couche des signaux lisibles sur un lecteur CD normal.



- Lorsque "MULTI" est sélectionné, l'audio réduit par mélange est transmis aux canaux L et R.



■ Fichiers exécutable

| | Fréquence d'échantillonnage | Débit | Longueur en bits | Disques lisibles | | | Extension |
|------------------|-----------------------------------|---------------|------------------|------------------|-----------|-----------|----------------|
| | | | | CD-R/-RW | DVD-R/-RW | DVD+R/+RW | |
| MP3 | 44,1/48 kHz | 32 – 320 kbps | - | ✓ | ✓ | ✓ | .mp3 |
| WMA | 44,1/48 kHz | 48 – 320 kbps | - | ✓ | ✓ | ✓ | .wma |
| AAC | 44,1/48 kHz | 16 – 320 kbps | - | ✓ | ✓ | ✓ | .aac/ .m4a |
| WAV | 44,1/48/88,2/ 96/176,4/192 kHz | - | 16/24 bits | ✓*2 | ✓ | ✓ | .wav |
| FLAC | 44,1/48/88,2/ 96/176,4/192 kHz | - | 16/24 bits | ✓*2 | ✓ | ✓ | .flac |
| Apple Lossless*1 | 44,1/48/ 88,2/96 kHz | - | 16/24 bits | ✓*2 | ✓ | ✓ | .m4a |
| AIFF | 44,1/48/88,2/ 96/176,4/192 kHz | - | 16/24 bits | ✓*2 | ✓ | ✓ | .aif/ .aiff |
| DSD | 2,8/5,6 MHz | - | 1 bit | - | ✓ | ✓ | .dsf/ .dff |

*1 Le décodeur Apple Lossless Audio Codec (ALAC) est distribué sous licence Apache, version 2.0 (<http://www.apache.org/licenses/LICENSE-2.0>).

*2 Cet élément ne peut être utilisé que pour lire des fichiers avec une fréquence d'échantillonnage de 44,1/48 kHz.

■ Nombre maximal de fichiers et de dossiers lisibles

Nombre maximal de dossiers : 1 000

Nombre maximal de fichiers par dossier : 2 000



REMARQUE

- Veillez à donner l'extension aux fichiers. Les fichiers avec d'autres extensions ou sans extension ne peuvent être lus.
- Vos enregistrements ne doivent être utilisés que dans un but personnel et ne doivent pas être utilisés dans d'autres objectifs sans le consentement du détenteur des droits tel que le prévoient les lois sur le copyright.



- Seuls les fichiers musicaux dont les droits d'auteurs ne sont pas protégés peuvent être lus sur cet appareil.
 - Le contenu téléchargé sur les sites Internet payants est protégé par copyright. Les fichiers encodés au format WMA et gravés sur un CD, etc., à partir d'un ordinateur, risquent également d'être protégés par copyright, en fonction des paramètres de l'ordinateur.
- Le nombre maximal de fichiers et de dossiers pouvant être lus diffère en fonction de conditions telles que la longueur du nom de fichier ou du nom de dossier, ou le nombre de niveaux dans la hiérarchie des dossiers.

Ordre de lecture des fichiers musicaux

Quand il y a plusieurs dossiers contenant des fichiers musicaux, l'ordre de lecture des dossiers est réglé automatiquement lorsque l'appareil lit le média. Les fichiers de chaque dossier sont affichés dans l'ordre dans lequel ils ont été enregistrés sur le support, à partir de la date et de l'heure les plus anciennes.

DVD-R/-RW/+R/+RW et CD-R/-RW

Lors de la lecture de fichiers sur des disques DVD-R/-RW/+R/+RW ou CD-R/-RW, les fichiers de tous les dossiers dans la couche principale sont lus en premier. Les fichiers de la deuxième couche sont alors lus, puis ceux de la troisième couche, et ainsi de suite.



- L'ordre de lecture affiché sur un ordinateur peut différer de l'ordre de lecture actuel.
- L'ordre de lecture avec un disque DVD-R/-RW/+R/+RW et CD-R/-RW peut différer, selon le logiciel de gravure.



À propos des disques et fichiers

Les fichiers musicaux enregistrés sur un dispositif de stockage CD-R/-RW et DVD-R/-RW/+R/+RW sont divisés en gros segments (dossiers) et petits segments (fichiers).

Les fichiers sont stockés dans des dossiers, et les dossiers peuvent être placés dans une hiérarchie pour le stockage. L'appareil peut reconnaître jusqu'à 8 niveaux de dossiers.

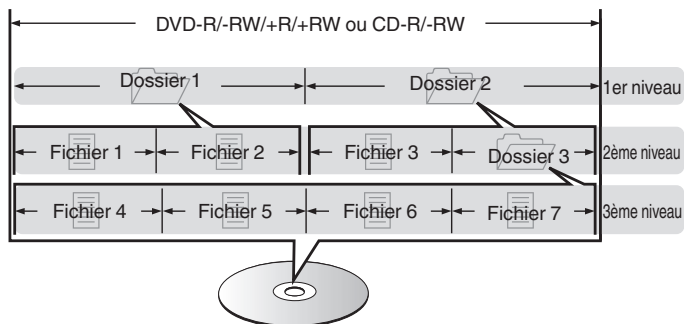

- Lorsque vous gravez des fichiers musicaux sur un disque DVD-R/-RW/+R/+RW ou CD-R/-RW, réglez le format du logiciel de gravure sur "ISO9660". Les fichiers risquent de ne pas être lus correctement s'ils ont été enregistrés dans un autre format. Pour plus de détails, reportez-vous aux instructions de votre logiciel de gravure.



Lecture de dispositifs mémoire USB

- Cet appareil est compatible avec les standards MP3 ID3-Tag (Ver. 2).
- Cet appareil est compatible avec les tags META WMA.
- Si la taille d'image (pixels) de la pochette d'un album dépasse 500 × 500 (WMA/MP3/Apple Lossless/DSD) ou 349 × 349 (MPEG-4 AAC), l'appareil peut ne pas lire la musique correctement.

■ Spécifications des fichiers pris en charge

| | Fréquence d'échantillonnage | Débit | Extension |
|------------------|--------------------------------------|---------------|-----------|
| WMA*1 | 32/44,1/48 kHz | 48 – 192 kbps | .wma |
| MP3 | 32/44,1/48 kHz | 32 – 320 kbps | .mp3 |
| WAV | 32/44,1/48/88,2/ 96/176,4/192 kHz | – | .wav |
| MPEG-4 AAC*1 | 32/44,1/48 kHz | 48 – 320 kbps | .aac/.m4a |
| FLAC | 44,1/48/88,2/ 96/176,4/192 kHz | – | .flac |
| Apple Lossless*2 | 44,1/48/88,2/ 96/176,4/192 kHz | – | .m4a |
| DSD | 2,8/5,6 MHz | – | .dsf/.dff |

*1 Seuls les fichiers non protégés par copyright peuvent être lus sur cet appareil.

Le contenu téléchargé sur les sites Internet payants est protégé par copyright. Les fichiers encodés au format WMA et gravés sur un CD, etc., à partir d'un ordinateur, risquent également d'être protégés par copyright, en fonction des paramètres de l'ordinateur.

*2 Le décodeur Apple Lossless Audio Codec (ALAC) est distribué sous licence Apache, version 2.0 (<http://www.apache.org/licenses/LICENSE-2.0>).



■ Nombre maximal de fichiers et de dossiers lisibles

Le nombre maximal de fichiers et dossiers lisibles par cet appareil est indiqué ci-dessous.

| Élément \ Média | Dispositif mémoire USB |
|-------------------------------------|------------------------|
| Nombre de niveaux de répertoires *1 | 8 niveaux |
| Nombre de dossiers | 500 |
| Nombre de fichiers *2 | 5000 |

*1 Le dossier racine est pris en compte.

*2 Le nombre de fichiers autorisé peut varier en fonction de la capacité du dispositif mémoire USB et de la taille des fichiers.

REMARQUE

- La sortie audio numérique s'arrête pendant la lecture des fichiers DSD.



Précautions d'emploi pour les supports

Chargement d'un disque

- Placez le côté étiqueté du disque au-dessus.
- Attendez que le tiroir de l'appareil soit totalement ouvert avant d'y placer un disque.
- Mettez les disques à plat dans le tiroir. Positionnez les disques de 12 cm en les alignant sur la rainure extérieure du tiroir (Figure 1). Positionnez les disques de 8 cm en les alignant sur la rainure intérieure du tiroir (Figure 2).

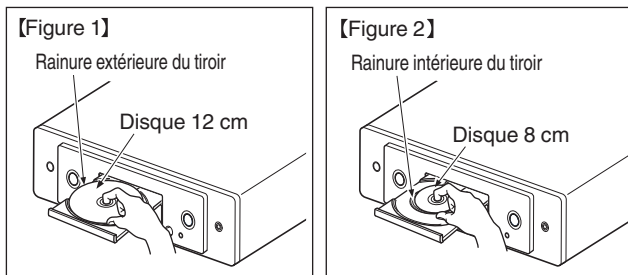

- Placez les disques de 8 cm dans la rainure intérieure du tiroir sans utiliser d'adaptateur.

REMARQUE

- Mettez toujours un seul disque dans le tiroir. La présence de plus d'un seul disque dans le tiroir peut endommager l'unité et rayer les disques.
- N'utilisez pas de disques fendus ou déformés, ou réparés avec un adhésif, etc.
- N'utilisez pas de disques dont la partie collante du ruban adhésif ou des étiquettes est exposée ou sur lesquels les étiquettes ont laissé des traces. Ces disques pourraient se coincer dans l'unité et l'endommager.
- N'utilisez pas de disques aux formes spéciales, ils pourraient endommager l'appareil.



- Ne pas pousser le plateau du disque avec la main lorsque l'appareil est éteint. Vous risquez d'endommager l'appareil.
- Si l'appareil se trouve pendant longtemps dans une pièce enfumée, la surface du lecteur optique risque de se salir et de ne plus pouvoir lire les signaux correctement.



À propos de la manipulation des supports

- Évitez de laisser des traces de doigt, des marques grasses ou toute autre salissure sur vos disques.
- Lorsque vous sortez un disque de son étui, manipulez-le avec précaution pour éviter de le rayer.
- Ne déformez pas ou n'exposez pas les disques à une source de chaleur.
- N'agrandissez pas le trou central.
- N'écrivez pas sur la face étiquetée (imprimée) avec un stylo à bille, un crayon, etc. et ne collez aucune étiquette sur vos disques.
- Des gouttes d'eau peuvent se former sur les disques lorsqu'ils sont déplacés subitement d'un lieu froid (à l'extérieur par exemple) vers un lieu chaud. N'essayez pas de les sécher à l'aide d'un sèche-cheveux, etc.
- Il ne faut surtout pas éjecter un dispositif de mémoire USB ou éteindre l'appareil alors que le dispositif de stockage USB est en cours de lecture. Cela risque de provoquer un mauvais fonctionnement ou la perte des données du dispositif de mémoire USB.
- N'essayez pas d'ouvrir ou de modifier un dispositif de mémoire USB.
- Le dispositif de mémoire USB et les fichiers peuvent être endommagés par l'électricité statique. Ne touchez pas les contacts métalliques d'un dispositif de mémoire USB avec vos doigts.
- N'utilisez pas un dispositif mémoire USB tordu.
- Après utilisation, veillez à retirer tout disque ou dispositif de mémoire USB et rangez-les dans leur propre étui, afin de les protéger de la poussière, des rayures et des déformations.
- Ne rangez pas de disques dans les conditions suivantes :
 1. Exposition directe au soleil
 2. Environnement poussiéreux ou humide
 3. À proximité d'une source de chaleur, chauffage, etc.

Nettoyage des disques

- Si des empreintes de doigts ou de la poussière se trouvent sur un disque, essuyez-les avant d'utiliser le disque.
- Utilisez un produit de nettoyage spécialisé disponible dans le commerce ou un chiffon doux pour nettoyer vos disques.



Essuyez délicatement le disque par des mouvements rectilignes allant du centre au bord.

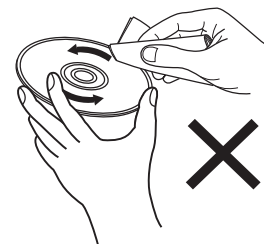

Ne pas essuyer en un mouvement circulaire.

REMARQUE

- N'utilisez aucun produit antistatique ou aérosol pour disque, ni aucun solvant volatil tel que le benzène ou autre dissolvant.



Convertisseur N/A

■ Spécifications des fichiers pris en charge

□ USB-DAC

| | Fréquence d'échantillonnage | Longueur en bits |
|--------------------------------|---|------------------|
| DSD (2 canaux) | 2,8/5,6/ 11,2 MHz | 1 bits |
| PCM linéaire (2 canaux) | 44,1/48/88,2/96/ 176,4/192/352,8/ 384 kHz | 16/24/32 bits |



- La sortie audio numérique s'arrête pendant la lecture des fichiers DSD et des signaux linéaires PCM à une fréquence de 352,8/384 kHz.

□ Coaxial/Optique

| | Fréquence d'échantillonnage | Longueur en bits |
|--------------------------------|-----------------------------------|------------------|
| PCM linéaire (2 canaux) | 44,1/48/88,2/96/176,4/ 192 kHz | 16/24 bits |

Lecture d'un périphérique Bluetooth

Cet appareil prend en charge le profil Bluetooth suivant.

- A2DP (Advanced Audio Distribution Profile) :
Lorsqu'un périphérique Bluetooth prenant en charge ce standard est connecté, les données sonores mono et stéréo peuvent être écoutées en haute qualité.
- AVRCP (Audio/Video Remote Control Profile) :
Lorsqu'un périphérique Bluetooth prenant en charge ce standard est connecté, le périphérique Bluetooth peut être commandé à partir de cet appareil.

■ À propos des communications Bluetooth

La diffusion des ondes radio depuis cet appareil peut interférer avec le fonctionnement des appareils médicaux. Assurez-vous de mettre hors tension l'alimentation de cet appareil et du périphérique Bluetooth dans les endroits suivants, car les interférences des ondes radio peuvent causer des dysfonctionnements.

- Les hôpitaux, trains, avions, stations essence et les endroits où des gaz inflammables sont générés
- À proximité de portes automatiques et d'alarmes incendie



Lecture de fichiers stockés sur un ordinateur et un stockage NAS

- Cet appareil est compatible avec les standards MP3 ID3-Tag (Ver.2).
- Cet appareil est compatible avec les tags META WMA.
- Si la taille d'image (pixels) de la pochette d'un album dépasse 500 × 500 (WMA/MP3/WAV/FLAC) ou 349 × 349 (MPEG-4 AAC), l'appareil peut ne pas lire la musique correctement.
- Vous devez utiliser un serveur ou un logiciel serveur compatible avec la diffusion dans les formats correspondants pour lire des fichiers audio et image via un réseau.

Pour pouvoir lire les formats audio mentionnés ci-dessus via un réseau, vous devez installer un logiciel serveur, comme par exemple Twonky Media Server ou jRiver Media Server, sur votre ordinateur ou votre NAS. D'autres logiciels serveurs sont également disponibles. Veuillez vérifier les formats pris en charge.

■ Spécifications des fichiers pris en charge

| | Fréquence d'échantillonnage | Débit | Extension |
|------------------|-----------------------------------|---------------|-----------|
| WMA*1 | 32/44,1/48 kHz | 48 – 192 kbps | .wma |
| MP3 | 32/44,1/48 kHz | 32 – 320 kbps | .mp3 |
| WAV | 32/44,1/48/88,2/96/176,4/192 kHz | – | .wav |
| MPEG-4 AAC*1 | 32/44,1/48 kHz | 48 – 320 kbps | .aac/.m4a |
| FLAC | 44,1/48/88,2/ 96/176,4/192 kHz | – | .flac |
| Apple Lossless*2 | 44,1/48/88,2/ 96/176,4/192 kHz | – | .m4a |
| DSD | 2,8/5,6 MHz | – | .dsf/.dff |

*1 Seuls les fichiers non protégés par copyright peuvent être lus sur cet appareil.

Le contenu téléchargé sur les sites Internet payants est protégé par copyright. En outre, les fichiers encodés au format WMA rippés sur des CD, etc. et copiés sur un ordinateur, peuvent être protégés par des droits d'auteur, selon la configuration de l'ordinateur.

*2 Le décodeur Apple Lossless Audio Codec (ALAC) est distribué sous licence Apache, version 2.0 (<http://www.apache.org/licenses/LICENSE-2.0>).

REMARQUE

- La sortie audio numérique s'arrête pendant la lecture des fichiers DSD.



Lecture de radio Internet

■ Spécifications des stations radio lisibles

| | Fréquence d'échantillonnage | Débit | Extension |
|------------|-----------------------------|---------------|---------------|
| WMA | 32/44, 1/48 kHz | 48 – 192 kbps | .wma |
| MP3 | 32/44, 1/48 kHz | 32 – 320 kbps | .mp3 |
| MPEG-4 AAC | 32/44, 1/48 kHz | 48 – 320 kbps | .aac/ .m4a |



Explication des termes

■ Audio

AIFF (Audio Interchange File Format)

Ce signal est un signal non compressé et sans perte pour l'audio numérique. Utilisez des fichiers AIFF pour graver les CD audio haute qualité depuis les morceaux importés. Les fichiers AIFF utilisent environ 10 Mo d'espace libre sur le disque par minute.

Apple Lossless Audio Codec

Il s'agit du codec pour la méthode de compression audio sans perte développée par Apple Inc. Ce codec peut être lu sur iTunes, iPod ou iPhone. Les données compressées à environ 60 – 70 % peuvent être décompressées aux mêmes données d'origine.

DSD (Direct-Stream Digital)

L'une des méthodes d'enregistrement des données audio : il s'agit de l'aspect du signal utilisé pour stocker les signaux audio sur un Super Audio CD, qui subit une modulation $\Delta-\Sigma$ en audio numérique.

FLAC (Free Lossless Audio Codec)

FLAC signifie Free lossless Audio Codec, et représente un format de fichier audio libre sans perte. Sans perte signifie que le son est compressé sans perte de qualité.

La licence FLAC est indiquée ci-dessous.

Copyright (C) 2000, 2001, 2002, 2003, 2004, 2005, 2006, 2007, 2008, 2009 Josh Coalson

Redistribution and use in source and binary forms, with or without modification, are permitted provided that the following conditions are met:

- Redistributions of source code must retain the above copyright notice, this list of conditions and the following disclaimer.
- Redistributions in binary form must reproduce the above copyright notice, this list of conditions and the following disclaimer in the documentation and/or other materials provided with the distribution.
- Neither the name of the Xiph.org Foundation nor the names of its contributors may be used to endorse or promote products derived from this software without specific prior written permission.



THIS SOFTWARE IS PROVIDED BY THE COPYRIGHT HOLDERS AND CONTRIBUTORS "AS IS" AND ANY EXPRESS OR IMPLIED WARRANTIES, INCLUDING, BUT NOT LIMITED TO, THE IMPLIED WARRANTIES OF MERCHANTABILITY AND FITNESS FOR A PARTICULAR PURPOSE ARE DISCLAIMED. IN NO EVENT SHALL THE FOUNDATION OR CONTRIBUTORS BE LIABLE FOR ANY DIRECT, INDIRECT, INCIDENTAL, SPECIAL, EXEMPLARY, OR CONSEQUENTIAL DAMAGES (INCLUDING, BUT NOT LIMITED TO, PROCUREMENT OF SUBSTITUTE GOODS OR SERVICES; LOSS OF USE, DATA, OR PROFITS; OR BUSINESS INTERRUPTION) HOWEVER CAUSED AND ON ANY THEORY OF LIABILITY, WHETHER IN CONTRACT, STRICT LIABILITY, OR TORT (INCLUDING NEGLIGENCE OR OTHERWISE) ARISING IN ANY WAY OUT OF THE USE OF THIS SOFTWARE, EVEN IF ADVISED OF THE POSSIBILITY OF SUCH DAMAGE.

PCM linéaire

Ce signal est un signal PCM (Pulse Code Modulation) non compressé. Contrairement aux sources de compression audio induisant des pertes, comme le format MP3, la qualité audio et la plage dynamique ne sont pas détériorées.

MP3 (MPEG Audio Layer-3)

Il s'agit d'un format de compression des données audio normalisé au plan international qui utilise la norme de compression vidéo "MPEG-1". Il compresse le volume de données à environ un onzième de sa taille initiale tout en conservant une qualité de son équivalente à celle d'un CD musical.

MPEG (Moving Picture Experts Group), MPEG-2, MPEG-4

Ce sont les noms de différentes normes de format de compression numérique utilisées pour le codage des signaux vidéo et audio. Les normes vidéo sont notamment "MPEG-1 Vidéo", "MPEG-2 Vidéo", "MPEG-4 Visual", "MPEG-4 AVC". Les normes audio sont notamment "MPEG-1 Audio", "MPEG-2 Audio", "MPEG-4 AAC".

WMA (Windows Media Audio)

Il s'agit de la technologie de compression audio mise au point par la société Microsoft.

Les données WMA peuvent être encodées à l'aide de Windows Media® Player.

Pour coder les fichiers WMA, utilisez uniquement les applications autorisées par la société Microsoft. Si vous utilisez une application non autorisée, le fichier peut ne pas fonctionner correctement.

Fréquence d'échantillonnage

L'échantillonnage consiste à effectuer une lecture d'une onde sonore (signal analogique) à intervalles réguliers et à exprimer la hauteur de l'onde lors de chaque lecture dans un format numérisé (produisant un signal numérique).

Le nombre de lectures effectuées en une seconde est appelée "fréquence d'échantillonnage". Plus cette valeur est grande, plus le son reproduit est proche du son original.



Gamme dynamique

La différence entre le niveau sonore non déformé maximum et le niveau sonore minimum perceptible du bruit émis par l'appareil.

Mixage réducteur

Cette fonction réduit le nombre de canaux d'audio surround et effectue la lecture en fonction de la configuration du système.

Débit

Cela exprime la valeur de lecture par seconde de données audio/vidéo enregistrées sur un disque. Un nombre plus élevé signifie une qualité de son supérieure, mais aussi une taille de fichier plus élevée.

■ Réseau

AirPlay

AirPlay envoie (pour la lecture) le contenu enregistré dans iTunes ou sur un iPhone/iPod touch vers un appareil compatible via le réseau.

Clé WEP (Clé réseau)

Il s'agit d'une clé utilisée pour le cryptage des données pendant leur transfert. Sur cet appareil, la même clé WEP est utilisée pour le cryptage et le décryptage des données et il est donc nécessaire de définir la même clé WEP sur les deux appareils afin de pouvoir établir la communication entre eux.

Wi-Fi®

La certification Wi-Fi garantit une interopérabilité testée et approuvée par la Wi-Fi Alliance, un groupe de certification de l'interopérabilité entre les appareils LAN sans fil.

WPA (Wi-Fi Protected Access)

Il s'agit d'une norme de sécurité établie par la Wi-Fi Alliance. Outre le SSID (nom de réseau) et la clé WEP (clé de réseau), il utilise également une fonction d'identification de l'utilisateur et un protocole de cryptage pour renforcer la sécurité.

WPA2 (Wi-Fi Protected Access 2)

Il s'agit d'une nouvelle version de WPA établie par la Wi-Fi Alliance, compatible avec un cryptage AES plus sûr.



WPA-PSK/WPA2-PSK (Pre-shared Key)

Il s'agit d'un système simple d'authentification mutuelle lorsqu'une chaîne de caractères prédéfinis correspond au point d'accès et au client du LAN sans fil.

Noms du réseau (SSID: Service Set Identifier)

Lors de la formation de réseaux locaux sans fil, des groupes sont formés pour éviter les interférences, le vol de données, etc. Ces groupes sont basés sur "SSID (noms de réseau)". Pour améliorer la sécurité, une clé WEP est configurée de façon à ce que la communication ne soit pas disponible à moins que le "SSID" et la clé WEP correspondent. Ce mode est particulièrement adapté pour construire un réseau simplifié.

■ Others

Appariement

L'appariement (enregistrement) est une opération qui est nécessaire pour pouvoir connecter un périphérique Bluetooth à cet appareil à l'aide de la technologie Bluetooth. Lorsque les appareils sont appariés, ils s'authentifient mutuellement et peuvent se connecter sans mauvaises connexions.

Lors de l'utilisation de la connexion Bluetooth pour la première fois, vous devez appairer l'appareil et le périphérique Bluetooth qui doit être connecté.



Renseignements relatifs aux marques commerciales



Apple, AirPlay, iPad, iPad Air, iPad Pro and iPhone are trademarks of Apple Inc., registered in the U.S. and other countries.

The trademark "iPhone" is used in Japan with a license from Aiphone K.K.

Use of the Works with Apple badge means that an accessory has been designed to work specifically with the technology identified in the badge and has been certified by the developer to meet Apple performance standards.



La marque et les logos Bluetooth[®] sont des marques commerciales déposées appartenant à Bluetooth SIG, Inc. et toute utilisation de ces marques par D&M Holdings Inc. est soumise à licence. Les autres marques et noms commerciaux sont la propriété de leurs propriétaires respectifs.



Le logo Wi-Fi CERTIFIED est une marque commerciale déposée de l'Alliance Wi-Fi.

La certification WiFi fournit l'assurance que le périphérique a passé le test d'interopérabilité effectués par l'Alliance Wi-Fi, un groupe qui atteste de l'interopérabilité entre les dispositifs de réseau local sans fil.



Spécifications

■ Section audio

| | | |
|---|--|--|
| • Sortie analogique | [Super Audio CD] | [CD] |
| Canaux : | 2 canaux | 2 canaux |
| Gamme de fréquences reproductible : | 2 Hz – 100 kHz | 2 Hz – 20 kHz |
| Réponse en fréquence reproductible : | 2 Hz – 50 kHz (–3 dB) | 2 Hz – 20 kHz (±1 dB) |
| Ratio S/B : | 112 dB (Gamme audible) | 104 dB (Gamme audible) |
| Gamme dynamique : | 109 dB (Gamme audible) | 98 dB (Gamme audible) |
| Distorsion harmonique : | 0,0008 % (1 kHz, Gamme audible) | 0,0015 % (1 kHz, Gamme audible) |
| Pleurage et scintillement : | Précision Crystal | Précision Crystal |
| • Niveau de sortie | | |
| Sortie asymétrique (fixe) : | 2,5 V (10 k Ω /kohms) | 2,0 V (10 k Ω /kohms) |
| Sortie asymétrique (variable) : | 5,0 V (10 k Ω /kohms, maximum variable) | 4,0 V (10 k Ω /kohms, maximum variable) |
| Sortie casque : | 50 mW / 32 Ω /ohms (maximum variable) | 50 mW / 32 Ω /ohms (maximum variable) |
| • Sortie numérique | | |
| Coaxiale : | – | 0,5 Vp-p / 75 Ω /ohms |
| Optique : | – | –19 dBm |
| • Système de lecture optique | | |
| Laser : | AlGaAs | AlGaAs |
| Longueur d'onde : | 650 nm | 780 nm |
| Type de signal : | 1-bit DSD | 16-bit PCM linéaire |
| Fréquence d'échantillonnage : | 2,8224 MHz | 44,1 kHz |



■ Section du réseau local sans fil

| | |
|---|--|
| Type de réseau (normes LAN sans fil) : | Conforme à IEEE 802.11a/b/g/n (conforme au Wi-Fi®) *1 |
| Sécurité : | WEP 64 bits, WEP 128 bits WPA/WPA2-PSK (AES) WPA/WPA2-PSK (TKIP) |
| Plage des fréquences utilisées : | 2,4 GHz, 5 GHz |

*1 Le logo Wi-Fi® CERTIFIED et le logo du produit Wi-Fi CERTIFIED sont des marques commerciales déposées de l'Alliance Wi-Fi.

■ Section Bluetooth

| | |
|---|--|
| Système de communication : | Spécification Version Bluetooth 4.1 |
| Puissance de transmission : | Spécification Version Bluetooth Classe de Puissance 1 |
| Portée de communication maximale : | Environ 30 m dans la ligne de vision *2 |
| Plage des fréquences utilisées : | 2,4 GHz |
| Schéma de modulation : | FHSS (Frequency-Hopping Spread Spectrum) |
| Profils pris en charge : | A2DP (Advanced Audio Distribution Profile) 1.2 AVRCP (Audio Video Remote Control Profile) 1.5 |
| Codec correspondant : | SBC |
| Portée de transmission (A2DP) : | 20 Hz – 20 000 Hz |

*2 La plage de communication réelle varie suivant l'influence de facteurs tels que les obstacles entre les appareils, les ondes électromagnétiques émises par les fours à micro-ondes, l'électricité statique, les téléphones sans fil, la sensibilité de la réception, la performance de l'antenne, le système d'exploitation, le logiciel de l'application, etc.



■ Généralités

Température de fonctionnement : +5 °C - +35 °C
 Tension/fréquence d'alimentation : 230 V CA, 50/60 Hz
 Consommation électrique : 48 W
 Consommation d'énergie en modes veille :

| Modes veille | Élément de configuration du menu | Consommation électrique |
|--------------------------------|----------------------------------|-------------------------|
| | Contrôle réseau (☞ p. 95) | |
| Veille normale | Arrêt | 0,4 W |
| Contrôle réseau (Bluetooth) *3 | Marche | 3,8 W |
| Contrôle réseau (Ethernet) *3 | Marche | 3,9 W |
| Contrôle réseau (Wi-Fi) *3 | Marche | 4,9 W |
| Veille RS-232C *4 | Arrêt | 0,6 W |

*3 Lorsque cet appareil passe en mode veille après la lecture audio, utilisez la fonction entre parenthèses.

*4 Lorsque cet appareil est réglé en mode veille par l'envoi d'une commande de veille depuis le contrôleur externe via le connecteur RS-232C de cet appareil.

Pour des raisons d'améliorations, les caractéristiques et la conception sont susceptibles d'être modifiées sans préavis.



■ Dimensions (Unité : mm)

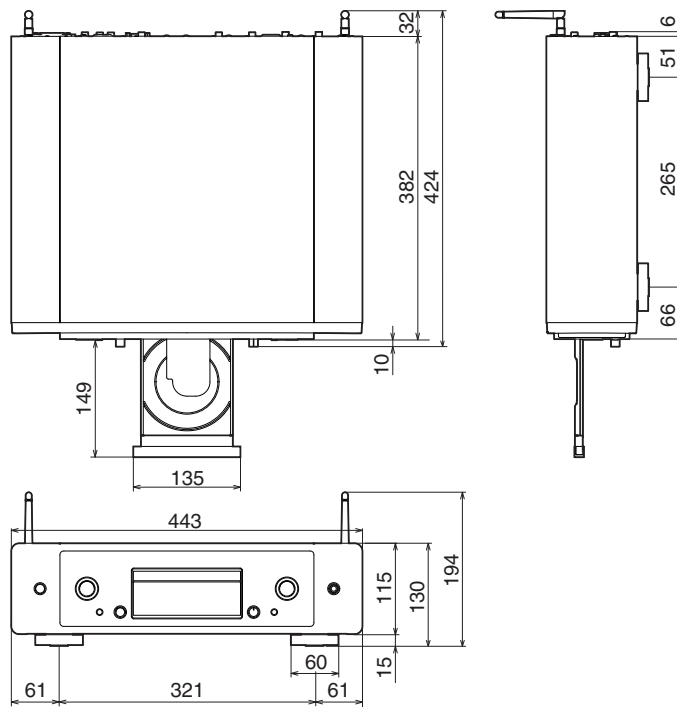

■ Poids : 13,7 kg

Index

| | | | | | |
|--------------------------------------|---------|------------------------------------|------------|---|-------------|
| A | | F | | P | |
| AirPlay | 72 | Favoris HEOS | 76 | Panneau arrière | 10 |
| Amplificateur | 18 | Fonction convertisseur N/A | 61, 134 | Panneau avant | 8 |
| Appariement | 40 | L | | Paramétrage WiFi | 96 |
| C | | LAN filaire | 23, 96 | PC | 21, 34, 135 |
| CD | 53 | LAN sans fil | 24, 96 | Périphérique Bluetooth | 40 |
| CD de données | 58 | Lecture programmée | 57 | Plan du menu | 79 |
| Compte HEOS | 45, 101 | Liste d'attente | 35, 38, 48 | R | |
| Conseils | 105 | Luminosité de l'affichage | 77 | Radio Internet | 32 |
| D | | M | | Réglages réseau | 94 |
| Dépistage des pannes | 107 | Minuterie sommeil | 78 | Réinitialisation des réglages du réseau | 125 |
| Dispositif de commande externe | 25 | Mise à jour du micrologiciel | 90 | S | |
| Dispositif mémoire USB | 22, 37 | N | | Saisie de caractères | 85 |
| | | NAS | 34, 135 | Source d'entrée | 31 |
| | | | | Spotify | 75 |



**T**

Télécommande 13

**U**

USB-DAC 21, 61, 134

**V**

Veille auto 89



www.marantz.com

You can find your nearest authorized distributor or dealer on our website.

marantz is a registered trademark.

3520 10773 00AM

© 2020 Sound United. All Rights Reserved.