



marantz®

Amplificador integrado
PM7005

Puede imprimir más de una página de un PDF en una sola hoja de papel.

Panel
delantero

Panel trasero

Mando a
distancia

Índice
alfabético



Manual del usuario

Accesorios	3
Inserción de las pilas	4
Alcance del mando a distancia	4
Funciones	5
Sonido de gran calidad	5
Alto rendimiento	6
Funcionamiento sencillo	6
Nombres y funciones de las piezas	7
Panel delantero	7
Panel trasero	10
Mando a distancia	12

Conexiones

Conexión de altavoces	18
Conexión de altavoz	19
Conexión de un dispositivo de reproducción	20
Conexión de un dispositivo de grabación	21
Conexión a un dispositivo con conectores de salida de audio digital	22
Conexión de un PC o Mac	23
Conexión de dispositivos con conectores de mando a distancia	24
Cómo realizar operaciones con el mando a distancia en esta unidad sin contacto visual	24
Conexión remota de dispositivos de audio Marantz	24
Conexión del cable de alimentación	25

Reproducción

Encendido	27
Activación de la salida del altavoz	28
Selección de la fuente de entrada	28
Ajuste del volumen	28
Interrupción temporal de la salida de sonido	28
Ajuste del tono	28
Reproducción de CD	29
Conexión y reproducción desde un ordenador (USB-DAC)	30
Conecte y reproduzca desde un dispositivo digital (Coaxial/Óptico)	37
Grabación	37

Ajustes

Ajuste del modo de espera automático	38
Desactivación del modo de espera automático	38
Activación del modo de espera automático	38

Consejos

Consejos	40
Resolución de problemas	41

Apéndice

Convertidor D/A	47
Explicación de términos	47
Especificaciones	48
Índice alfabético	51







Le damos las gracias por la adquisición de este producto Marantz.

Para garantizar un funcionamiento correcto, lea atentamente las instrucciones de este manual del usuario antes de utilizar el producto.

Después de leerlas, asegúrese de guardar el manual para futura referencia.

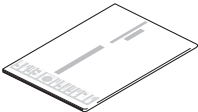
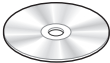
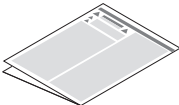
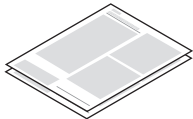
Accesorios

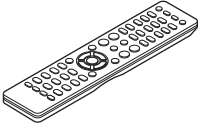
Compruebe que el producto va acompañado de las piezas siguientes.

 <p>Guía de inicio rápido</p>	 <p>CD-ROM (Manual del usuario)</p>	 <p>Instrucciones de seguridad</p>	 <p>Garantía (para EE. UU./para CANADÁ)</p>
 <p>Cable de alimentación</p>	 <p>Mando a distancia (RC003PMSA)</p>	 <p>Pilas R03/AAA</p>	



Inserción de las pilas

- 1 Retire la tapa trasera en la dirección de la flecha y sáquela.

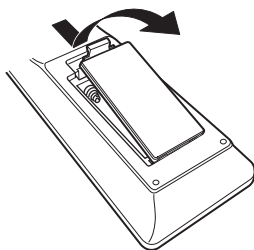

- 2 Introduzca dos pilas correctamente en el compartimento de las pilas como se indica.

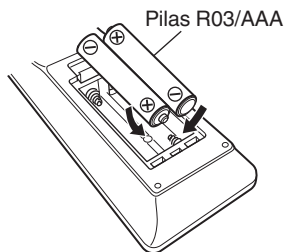

- 3 Coloque la tapa trasera en su lugar.

NOTA

- Para evitar daños o derrames del fluido de la batería:
 - No utilice una nueva batería junto con una ya utilizada.
 - No utilice dos tipos diferentes de baterías.
- Retire las baterías del mando a distancia si no lo va a utilizar por un largo periodo de tiempo.
- Si hay fluido de batería, limpie cuidadosamente el fluido en el compartimento de las baterías e inserte unas nuevas.

Alcance del mando a distancia

Para utilizar el mando a distancia, apúntelo hacia el sensor de mando a distancia.

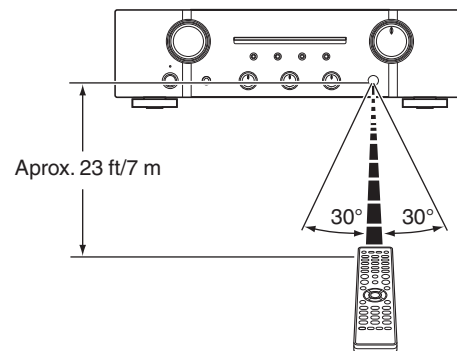

Funciones

Sonido de gran calidad

- **Amplificador de realimentación en corriente totalmente discreto**

El circuito de realimentación en corriente propiedad de Marantz, que usa componentes discretos, se adopta en el del preamplificador y el amplificador de potencia. Es un amplificador de alta velocidad que utiliza la tecnología más avanzada desarrollada para los amplificadores de mayor grado.

- **Módulo HDAM®SA3**

Esta unidad incluye el HDAM®SA3, que fue desarrollado para los modelos de gama alta. El HDAM®SA3 se incorpora en muchos de los componentes, tales como el actual amplificador de potencia de realimentación en corriente.

- **Diseño de línea de alimentación corta**

Para un fuerte suministro de corriente momentáneo, un diseño de línea de alimentación corta unifica el circuito de alimentación y la etapa de salida de la sección del amplificador de potencia.

Este diseño permite conectar las líneas de corriente grandes a través de la ruta más corta mientras coloca los canales izquierdo y derecho simétricamente.

- **Amplificador de buffer directo CD**

Se coloca un amplificador de buffer de entrada exclusivo para CD cerca de las clavijas de entrada de CD. Éste es un amplificador de buffer de alta velocidad hecho con componentes discretos, lo cual evita interferencias entre los canales izquierdo y derecho y puede enviar señales al preamplificador con una muy alta fidelidad.

- **Condensador de bloque de gran capacidad**

La unidad está equipada con un condensador de gran capacidad de 15.000 µF que incorpora los conceptos de los dispositivos de alta gama en el circuito de alimentación del amplificador de potencia.



Alto rendimiento

- **Equipado con una función USB-DAC compatible con la reproducción de archivos DSD**

Esta unidad está equipada con una función USB-DAC compatible con señales DSD y señales PCM de 192 kHz/24 bits. Puede disfrutar de una reproducción de audio de alta calidad desde el convertidor D/A integrado en esta unidad mediante el ingreso de archivos de música con señal PCM o señal DSD en esta unidad desde un ordenador mediante una conexión USB.

- Instale el software controlador dedicado en el ordenador antes de utilizar. "Instalación del software de controlador" (📖 p. 30)
 - Puede usar cualquier software de reproducción disponible comercialmente o descargable que quiera para reproducir archivos en su ordenador.
- **Puede utilizarse como convertidor D/A**

La entrada de señales de audio digital en esta unidad procedentes de un dispositivo externo o un ordenador pueden convertirse y transmitirse como señales analógicas utilizando esta unidad convertidor D/A.

Funcionamiento sencillo

- **Mando a distancia compatible con reproductores de CD y reproductores de audio en red**

El mando a distancia incluido con esta unidad permite controlar reproductores Marantz de CD y reproductores de audio en red, además de esta unidad. (📖 p. 13)



Nombres y funciones de las piezas

Panel delantero

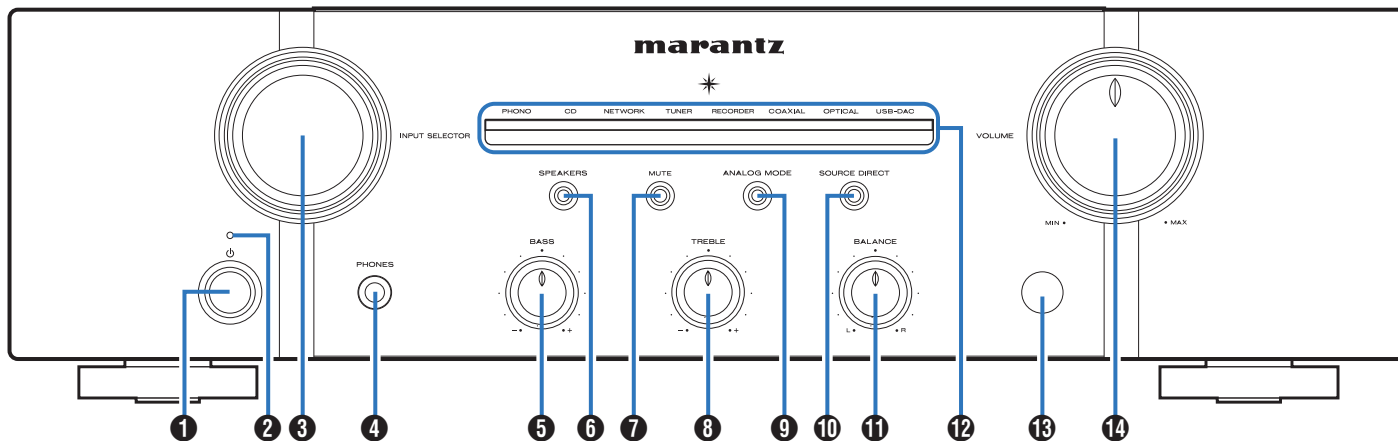

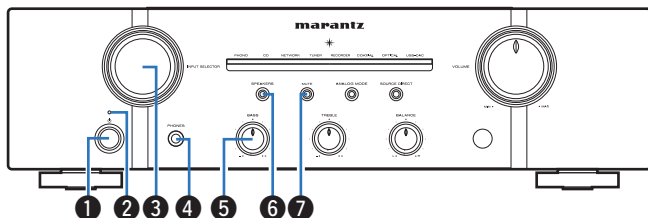

1 Botón de alimentación (⏻)

Permite encender y apagar la unidad. (📖 p. 27)

2 Indicador de alimentación

Se ilumina de las maneras siguientes en función del estado de la alimentación:

- Encendido: Desactivado
- Modo de espera: Rojo
- Apagado: Desactivado
- Cuando el circuito de protección se activa: Rojo (parpadeante)

3 Mando de selección de fuente de entrada (INPUT SELECTOR)

Permite seleccionar la fuente de entrada. (📖 p. 28)

4 Conector de auriculares (PHONES)

Sirve para conectar los auriculares.

Desactive la salida del altavoz cuando se utilicen auriculares.

(📖 p. 28)

NOTA

Para evitar pérdida de audición, no suba el volumen excesivamente cuando use los auriculares.

5 Mando de control BASS

Esta opción permite ajustar el nivel de volumen de los graves.

(📖 p. 28)

6 Botón/indicador de salida de altavoz (SPEAKERS)

Permite activar o desactivar la salida del altavoz. (📖 p. 28)

Indica el estado de la unidad de la siguiente manera:

- Salida de altavoces activada: Azul
- Salida de altavoces desactivada: Desactivado

7 Botón/indicador MUTE

Permite activar o desactivar el silenciamiento. (📖 p. 28)

- Silenciamiento activado: Rojo
- Silenciamiento desactivado: Desactivado



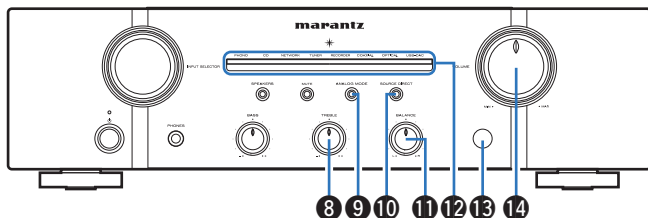

8 Mando de control TREBLE

Este ajuste establece el nivel de volumen de los agudos. (☞ p. 28)

9 Botón/indicador ANALOG MODE

Permite activar/desactivar el modo ANALOG MODE. (☞ p. 29)

- ANALOG MODE activado: Azul
- ANALOG MODE desactivado: Desactivado

10 Botón/indicador SOURCE DIRECT

Enciende/apaga el modo SOURCE DIRECT.

(☞ p. 29)

- Modo SOURCE DIRECT activado: Azul
- Modo SOURCE DIRECT desactivado: Desactivado

11 Mando de control BALANCE

Permite ajustar el balance de la salida de volumen de los altavoces izquierdo y derecho. (☞ p. 28)

12 Indicador de entrada

(☞ p. 28)

13 Sensor de mando a distancia

Recibe las señales del mando a distancia. (☞ p. 4)

14 Mando VOLUME

Permiten ajustar el nivel de volumen. (☞ p. 28)



5, 8 y 11 se pueden ajustar cuando 10 está apagado (el modo SOURCE DIRECT está desactivado).



Panel trasero

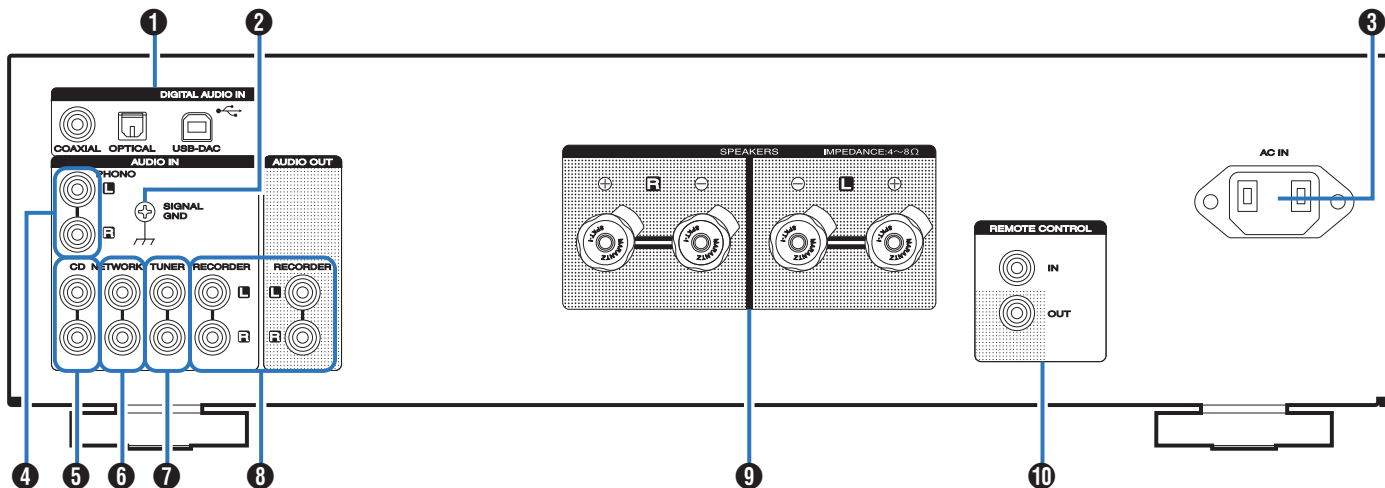

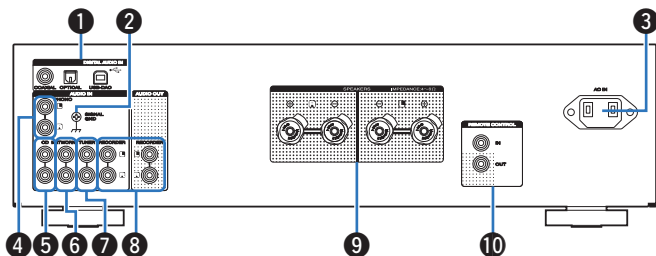

1 Conectores DIGITAL AUDIO IN

Sirven para conectar dispositivos equipados con conectores de salida de audio digital y PC. (☞ p. 22)

2 Terminal SIGNAL GND

Sirven para conectar un tocadiscos. (☞ p. 20)

3 Entrada de CA (AC IN)

Sirve para conectar el cable de alimentación. (☞ p. 25)

4 Conectores de entrada para giradiscos (PHONO)

Sirven para conectar un tocadiscos. (☞ p. 20)

5 Conectores de entrada para CD

Sirven para conectar un reproductor de CD. (☞ p. 20)

6 Conectores de entrada para reproductor de audio en red (NETWORK)

Sirven para conectar un reproductor de audio en red. (☞ p. 20)

7 Conectores de entrada para sintonizador (TUNER)

Sirven para conectar un sintonizador. (☞ p. 20)

8 Conectores de entrada/salida para grabador (RECORDER)

Sirven para conectar el conector de entrada/salida de un grabador. (☞ p. 21)

9 Terminales de altavoces (SPEAKERS)

Sirven para conectar los altavoces. (☞ p. 18)

10 Conectores de entrada/salida del mando a distancia (REMOTE CONTROL)

Sirven para realizar la conexión con un dispositivo de audio Marantz compatible con la función de mando a distancia. (☞ p. 24)



Mando a distancia

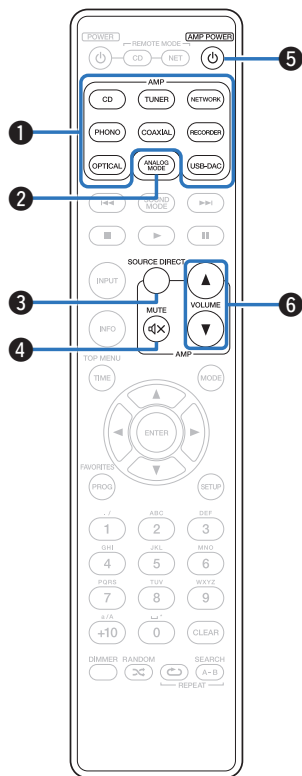

Operaciones del amplificador

- 1 Botones selectores de fuente de entrada**
 Permite seleccionar la fuente de entrada. (☞ p. 28)
- 2 Botón ANALOG MODE**
 Permite activar/desactivar el modo ANALOG MODE. (☞ p. 29)
- 3 Botón SOURCE DIRECT**
 Enciende/apaga el modo SOURCE DIRECT.
 (☞ p. 29)
- 4 Botón MUTE (🔇)**
 Permite silenciar la salida de audio. (☞ p. 28)
- 5 Botón AMP POWER (🔌)**
 Permite encender y apagar la unidad (modo de espera).
 (☞ p. 27)
- 6 Botones VOLUME (▲▼)**
 Permiten ajustar el nivel de volumen. (☞ p. 28)



■ Funcionamiento del reproductor de CD

El mando a distancia incluido puede utilizarse para controlar reproductores de audio en red Marantz además de esta unidad. Para hacer funcionar un reproductor de CD Marantz, pulse el botón REMOTE MODE CD para cambiar el mando a distancia al modo de funcionamiento del reproductor de CD.

- El botón REMOTE MODE CD se ilumina durante aproximadamente dos segundos.

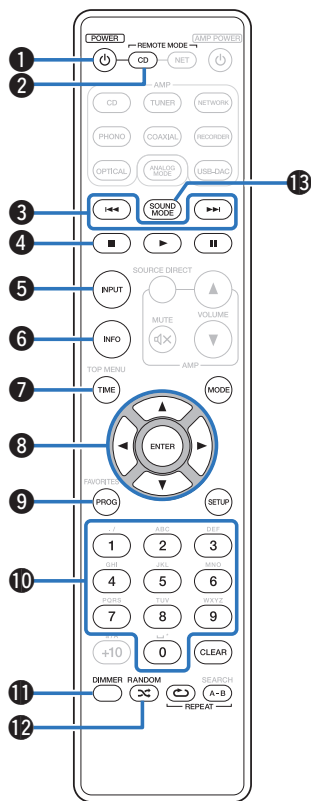

- 1 Botón POWER (d)
- 2 Botón de selección de modo remoto (REMOTE MODE CD)
- 3 Botones de omisión (I◀◀ y ▶▶I)
- 4 Botón de parada (■)
- 5 Botón de selección de la fuente de entrada (INPUT)
- 6 Botón de información (INFO)
- 7 Botón TIME
- 8 Botones del cursor (Δ▽◀▶)
- 9 Botón de programa (PROG)
- 10 Botones numéricos (0 - 9)
- 11 Botón DIMMER
- 12 Botón RANDOM (☞)
- 13 Botón SOUND MODE



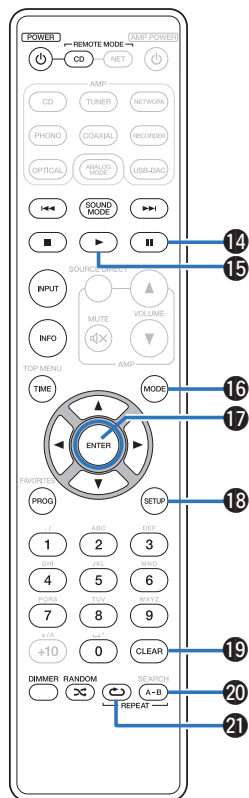

14 Botón de pausa (||)

15 Botón de reproducción (▶)

16 Botón de cambio de modo de reproducción (MODE)

17 Botón ENTER

18 Botón SETUP

19 Botón CLEAR

20 Botón REPEAT A-B

21 Botón REPEAT (↺)



El amplificador puede manejarse con los botones de funcionamiento del amplificador aunque el modo de mando a distancia esté ajustado en CD.



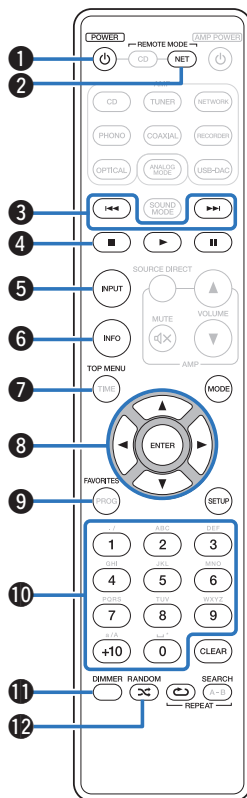

■ Funcionamiento del reproductor de audio en red

El mando a distancia incluido con esta unidad permite controlar reproductores de audio en red Marantz, además de esta unidad. Para controlar un reproductor de audio en red Marantz, pulse el botón REMOTE MODE NET para cambiar el mando a distancia al modo de funcionamiento de reproductor de audio en red.

- El botón REMOTE MODE NET se ilumina durante aproximadamente dos segundos.

- 1 Botón POWER (⏻)
- 2 Botón de selección de modo remoto (REMOTE MODE NET)
- 3 Botones de omisión (⏮ y ⏭)
- 4 Botón de parada (■)
- 5 Botón de selección de la fuente de entrada (INPUT)
- 6 Botón de información (INFO)
- 7 Botón TOP MENU
- 8 Botones del cursor (⬆, ⬇, ⬆, ⬇)
- 9 Botón FAVORITES
- 10 Botones numéricos (0 – 9, +10)
- 11 Botón DIMMER
- 12 Botón RANDOM (🎲)



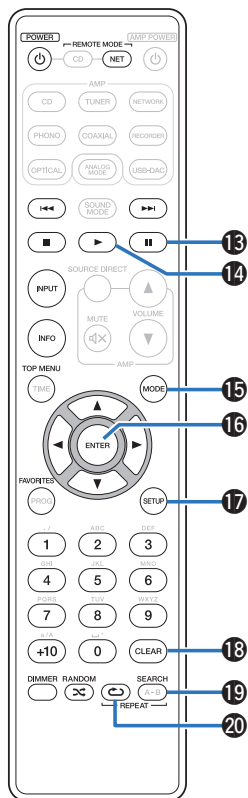

13 Botón de pausa (II)

14 Botón de reproducción (▶)

15 Botón de cambio de modo de reproducción (MODE)

16 Botón ENTER

17 Botón SETUP

18 Botón CLEAR

19 Botón SEARCH

20 Botón REPEAT (↺)



El amplificador puede manejarse con los botones de funcionamiento del amplificador aunque el modo de mando a distancia sea NET.



■ Contenido







Conexión de altavoces	18
Conexión de un dispositivo de reproducción	20
Conexión de un dispositivo de grabación	21
Conexión a un dispositivo con conectores de salida de audio digital	22
Conexión de un PC o Mac	23
Conexión de dispositivos con conectores de mando a distancia	24
Conexión del cable de alimentación	25

NOTA

- No conecte el cable de alimentación hasta que se hayan completado todas las conexiones.
- No junte los cables de alimentación con los cables de conexión en un mismo mazo. De lo contrario, se podrían ocasionar zumbidos o ruido.

■ Cables necesarios para las conexiones

Utilice los cables necesarios en función de los dispositivos que quiera conectar.

Cable para altavoz	
Cable de audio	
Cable de conector del mando a distancia	
Cable óptico	
Cable digital coaxial	
Cable USB	



Conexión de altavoces

NOTA

- Desconecte el enchufe de esta unidad de la alimentación de la toma de corriente antes de conectar los altavoces.
- Conecte los cables de los altavoces de manera que no sobresalgan de los terminales de altavoces. El circuito de protección puede activarse si los alambres de los cables hacen contacto con el panel trasero o si los lados + y - hacen contacto entre sí. ("Circuito de protección" (p. 47))
- Nunca toque los terminales de altavoces mientras el cable de alimentación esté conectado. Si lo hace, puede provocar una descarga eléctrica.
- Utilice altavoces con una impedancia de 4 - 8 Ω /ohmios.

Conexión de los cables para los altavoces

Compruebe cuidadosamente los canales izquierdo (L) y derecho (R) y las polaridades + (rojo) y - (blanco) de los altavoces que va a conectar a esta unidad, y asegúrese de conectar los canales y las polaridades correctamente.

- 1 Quite aproximadamente 3/8 pulgadas (10 mm) del revestimiento del extremo del cable de altavoz y enrolle firmemente el conductor interior del cable o conéctele un terminal.



- 2 Gire el terminal de altavoz en el sentido contrario a las agujas del reloj para soltarlo.



- 3 Inserte el alambre del cable de altavoz hasta el fondo en el terminal de altavoz.



- 4 Gire el terminal de altavoz en el sentido de las agujas del reloj para apretarlo.

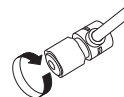

Conector de orejeta



Al utilizar una clavija tipo banana

Apretar el terminal del altavoz firmemente antes de insertar la clavija tipo banana.

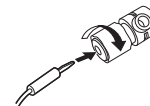

Conexión de altavoz

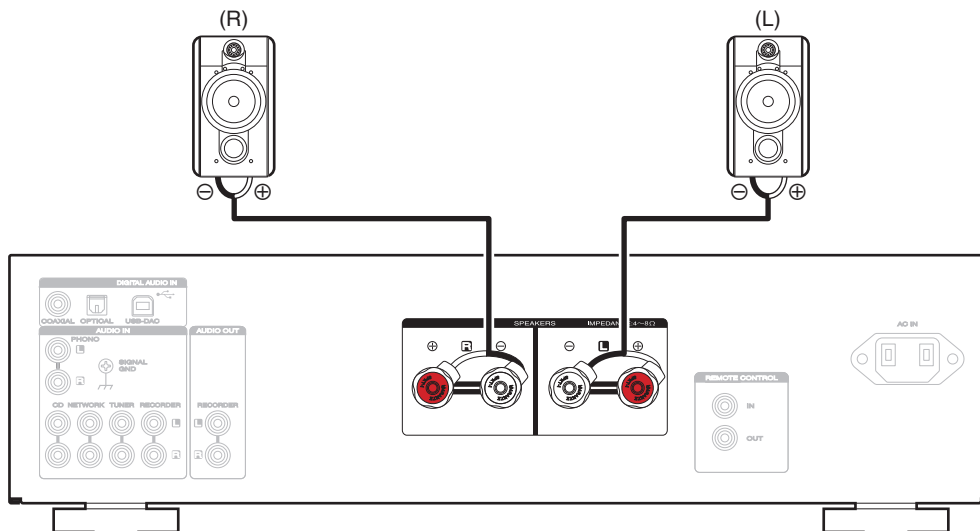

Conexión de un dispositivo de reproducción

Puede conectar giradiscos, sintonizadores, reproductores de CD y reproductores de audio en red a esta unidad.

Esta unidad es compatible con giradiscos equipados con una cápsula fonográfica de imán móvil (MM). Cuando se conecta un giradiscos con un cartucho de bobina móvil (MC) de salida baja, use un transformador que lo actualice o un amplificador con cabezal MC disponible en comercios.

Si configura esta fuente de entrada de la unidad en "PHONO" y accidentalmente sube el volumen sin haber conectado un giradiscos, es posible que se oiga un zumbido proveniente de los altavoces.

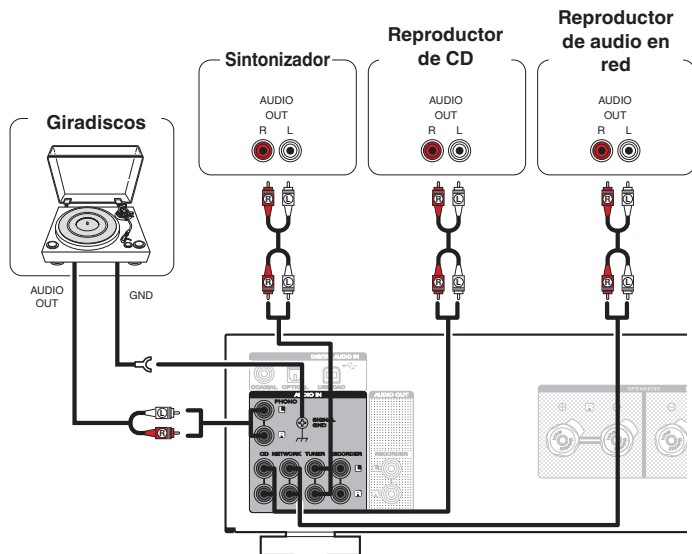

NOTA

El terminal de tierra (SIGNAL GND) de esta unidad no es para la conexión de seguridad a tierra. Si se conecta esta terminal cuando hay mucho ruido, el ruido se puede reducir. Tenga en cuenta que, en función del giradiscos, la conexión de la línea de tierra puede tener el efecto contrario y aumentar el ruido. En este caso, no es necesario que conecte la línea de tierra.



Conexión de un dispositivo de grabación

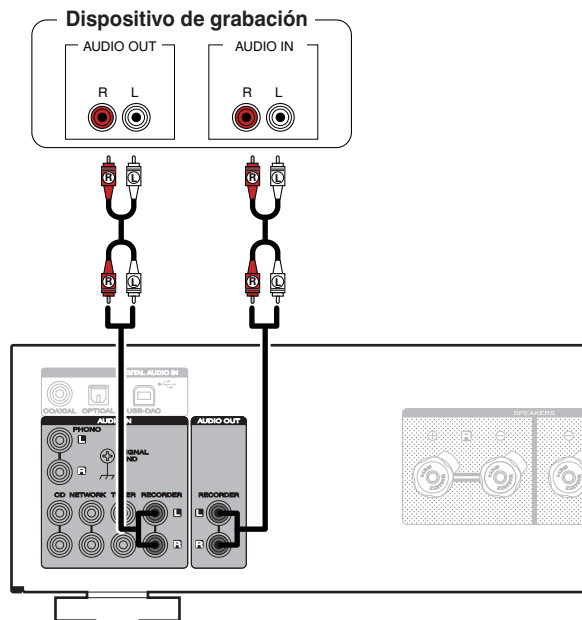

NOTA

Nunca inserte la clavija cortocircuitadora en los conectores de salida de grabación (AUDIO OUT RECORDER). Si lo hace, se pueden producir daños en la unidad.

Conexión a un dispositivo con conectores de salida de audio digital

Utilice esta conexión para introducir señales de audio digital a esta unidad, y convertir las señales para la reproducción utilizando el convertidor D/A de esta unidad. (ver p. 30)

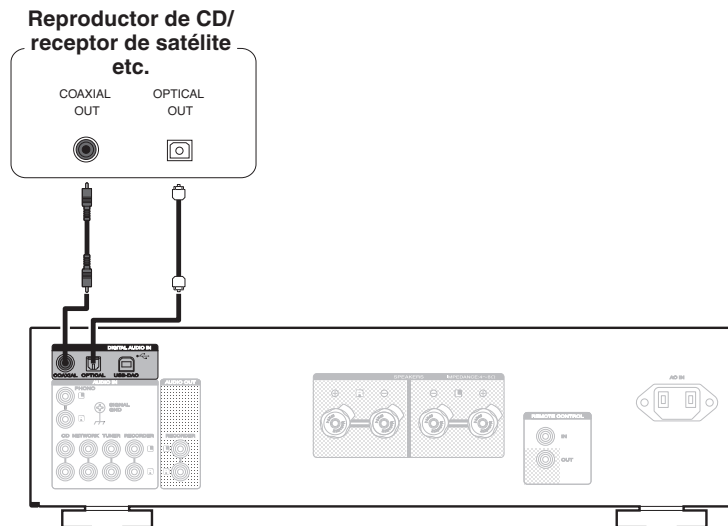

NOTA

- Las señales de PCM lineal con frecuencias de muestreo de 32 kHz, 44,1 kHz, 48 kHz, 64 kHz, 88,2 kHz, 96 kHz, 176,4 kHz o 192 kHz se pueden recibir en esta unidad.
- No utilice la entrada para señales que no sean PCM, como DTS y AAC. Esto provocará ruido y podría dañar los altavoces.

Conexión de un PC o Mac

Conectando un ordenador al puerto USB-DAC en el panel trasero de esta unidad usando un cable de conexión USB comercialmente disponible, esta unidad se puede usar como un convertidor D/A. (☞ p. 30)

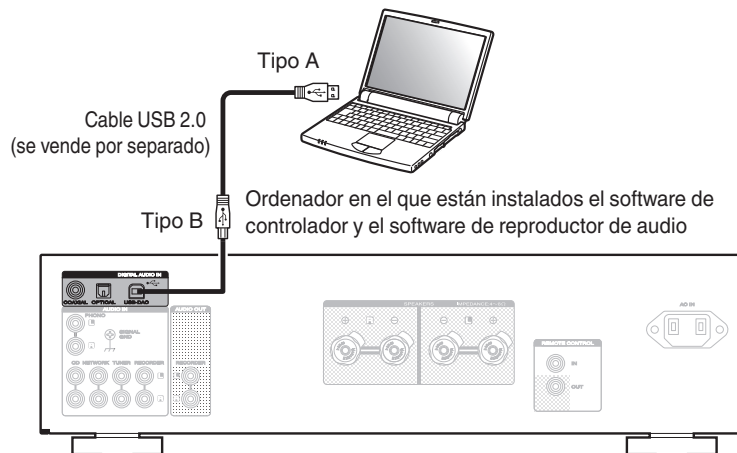

- Instale el software de controlador dedicado en el ordenador para habilitar la comunicación entre el ordenador y esta unidad a fin de reproducir fuentes de sonido de alta resolución (señal DSD de 192 kHz/24 bits señal PCM) de audio disponibles en Internet. (☞ p. 30)
- Descargue el software controlador desde la página PM7005 del sitio web de Marantz.

NOTA

Utilice un cable que sea de 3 m como máximo para realizar la conexión con el ordenador.



Conexión de dispositivos con conectores de mando a distancia

Cómo realizar operaciones con el mando a distancia en esta unidad sin contacto visual

Puede conectar un receptor infrarrojos externo a los conectores REMOTE CONTROL para realizar operaciones en esta unidad con el mando a distancia proporcionado sin tener contacto visual. Esto puede ser necesario si la unidad está oculta en un mueble o una esquina, de modo que no pueda apuntar directamente con el mando a distancia al dispositivo.

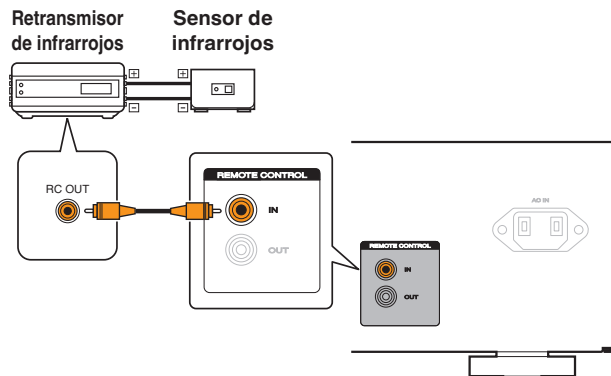

Conexión remota de dispositivos de audio Marantz

Puede transmitir señales del mando a distancia simplemente si conecta un dispositivo de audio Marantz a los conectores REMOTE CONTROL IN/OUT mediante el cable de conexión de mando a distancia proporcionado con el dispositivo.

Ajuste el interruptor del mando a distancia situado en el panel trasero del componente de audio conectado en "EXTERNAL" para poder usar esta función.

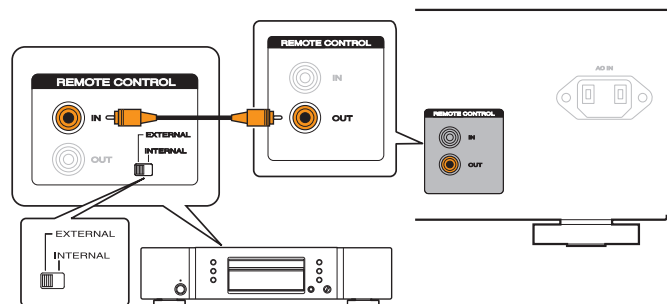

Conexión del cable de alimentación

Conecte el cable de alimentación una vez que haya realizado todas las demás conexiones.

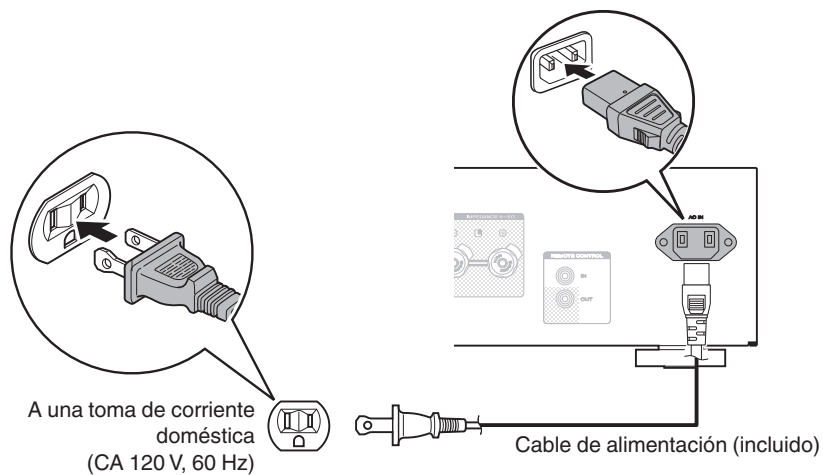

■ Contenido

Encendido	27
Activación de la salida del altavoz	28
Selección de la fuente de entrada	28
Ajuste del volumen	28
Interrupción temporal de la salida de sonido	28
Ajuste del tono	28
Reproducción de CD	29
Conexión y reproducción desde un ordenador (USB-DAC)	30
Conecte y reproduzca desde un dispositivo digital (Coaxial/Óptico)	37
Grabación	37



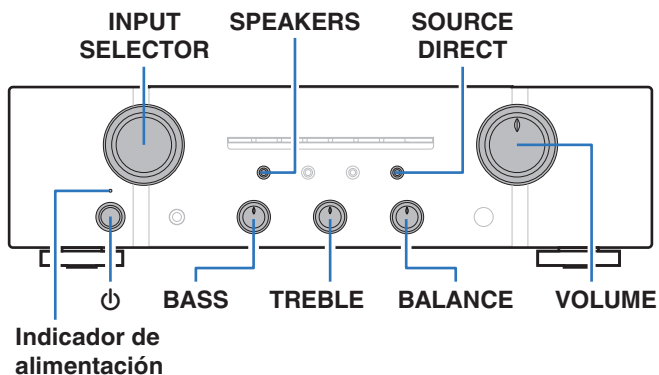
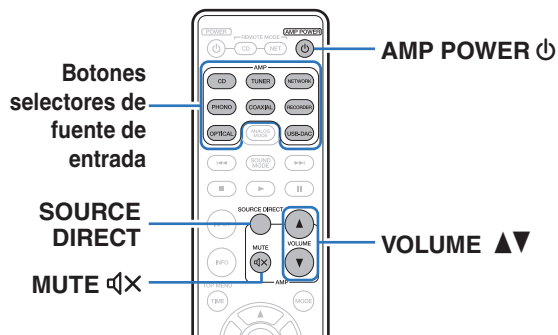

Encendido

1 Pulse en la unidad principal para encenderla.

Se ilumina el indicador de entrada de la fuente seleccionada.



- Pulse AMP POWER para encender la unidad desde el modo de espera.
- Puede girar INPUT SELECTOR para encender la unidad cuando está en modo de espera.

NOTA

Gire VOLUME en la unidad principal para ajustar el volumen hasta el nivel más bajo antes de encender la unidad.

■ Apagado

1 Pulse en la unidad principal para apagarla.

Todos los indicadores encendidos se apagan.

■ Cambio de la unidad al modo de espera

1 Pulse AMP POWER en el mando a distancia.

El indicador de alimentación se ilumina en rojo.



Activación de la salida del altavoz

1 Pulse **SPEAKERS** en la unidad principal.

El indicador **SPEAKERS** se ilumina.



Al utilizar auriculares, presione **SPEAKERS** para apagar el indicador y apague la salida de audio de los terminales de altavoz.

Selección de la fuente de entrada

1 Pulse el botón de selección de la fuente de entrada que desee reproducir.

El indicador de la fuente de entrada seleccionada se ilumina.



También puede seleccionar la fuente de entrada si gira **INPUT SELECTOR** en la unidad principal.

Ajuste del volumen

1 Pulse **VOLUME ▲▼** para ajustar el volumen.



También puede ajustar el volumen maestro girando **VOLUME** en la unidad principal.

Interrupción temporal de la salida de sonido

1 Pulse **MUTE** .

El indicador de silencio se ilumina.



- Para cancelar el modo de silencio, pulse **MUTE**  de nuevo.
- También puede pulsar **MUTE** en la unidad principal para desactivar el sonido temporalmente.

Ajuste del tono

1 Pulse **SOURCE DIRECT** para desactivar el modo de fuente directa.

Se apaga el indicador **SOURCE DIRECT**.

2 Gire **BASS**, **TREBLE** y **BALANCE** para ajustar el tono.



También puede pulsar **SOURCE DIRECT** en la unidad principal para desactivar el modo de fuente directa.



Reproducción de CD

En esta sección se utiliza la reproducción de un CD como ejemplo.

- 1** Pulse  en esta unidad para encenderla.
- 2** Pulse **SPEAKER** en esta unidad para encender la salida del altavoz.
El indicador SPEAKERS se ilumina.
- 3** Pulse el botón de selección de la fuente de entrada (CD) para cambiar la fuente de entrada a “CD”.
Las luces indicadoras de entrada “CD”.
- 4** Reproduzca el CD.
- 5** Pulse **VOLUME ▲▼** para ajustar el volumen.

■ Reproducción en modo de fuente directa

La señal no pasa a través del circuito de ajuste de tono (BASS, TREBLE y BALANCE), lo que provoca una reproducción con mayor calidad de sonido.

- 1** Pulse **SOURCE DIRECT** para activar el modo de fuente directa.
Se ilumina el indicador SOURCE DIRECT.

■ Reproducción en modo ANALOG MODE

Si el modo ANALOG MODE se activa cuando se reproduce una fuente de entrada analógica (Phono, CD, NETWORK, TUNER, RECORDER), la alimentación al circuito de entrada digital se apaga. De esta forma se evita que el circuito de la señal analógica se vea afectado por el ruido generado por el circuito de control digital, lo que se traduce en una reproducción de audio de alta calidad.

1 Pulse **ANALOG MODE** para activar el modo analógico.

Las luces indicadoras del modo ANALOG MODE se iluminan.



- No se puede seleccionar una fuente de entrada digital (COAXIAL, OPTICAL, USB-DAC) cuando el modo ANALOG MODE está activado. También, si el botón de cambio de fuente de entrada en el mando a distancia se pulsa para cambiar a una fuente de entrada digital, el indicador del modo ANALOG MODE de la unidad parpadeará para indicar que no podrá cambiar a una fuente de entrada digital.
- La fuente de entrada cambia automáticamente a CD si el modo ANALOG MODE se activa durante la reproducción de una fuente de entrada digital (COAXIAL, OPTICAL, USB-DAC).
- La comunicación entre esta unidad y el ordenador se desconecta si se activa el modo ANALOG MODE cuando se conecta un ordenador al conector de entrada USB-DAC de esta unidad. Si la unidad no puede comunicarse con el ordenador después de desactivar el modo ANALOG MODE otra vez, desconecte y vuelva a conectar el cable USB o reinicie el reproductor de audio en el ordenador.
- Cuando se cambia el modo analógico, el circuito de silenciamiento se activa durante aproximadamente 4 segundos.



Conexión y reproducción desde un ordenador (USB-DAC)

Puede disfrutar de una reproducción de audio de gran calidad gracias al convertidor D/A integrado en esta unidad mediante la recepción de archivos de música con señales PCM o DSD en esta unidad desde un ordenador a través de la conexión USB.

- Antes conectar vía USB esta unidad y su ordenador, instale el software del controlador en su ordenador.
- No es necesario instalar controladores para Mac OS.
- También puede utilizar cualquier software de reproductor —disponible en comercios o a través de descargas gratuitas— que desee para reproducir archivos en el ordenador.

■ Ordenador (sistema recomendado)

Sistema operativo

- Windows® Vista, Windows 7 o Windows 8
- Mac OS X 10.6.3 o posteriores

USB

- USB 2.0: USB de alta velocidad/USB de clase de audio versión 2.0

- DSD es una marca comercial registrada.
- Microsoft, Windows Vista, Windows 7 y Windows 8 son marcas comerciales o marcas comerciales registradas de Microsoft Corporation en EE. UU. u otros países.
- Apple, Macintosh y Mac OS son marcas comerciales de Apple Inc., registradas en EE. UU. y en otros países.

■ Instalación del controlador dedicado (sólo Windows OS)

□ Instalación del software de controlador

1 Desconecte el cable USB que conecta el ordenador a la unidad.

- El software de controlador no se puede instalar correctamente si el ordenador está conectado a la unidad mediante un cable USB.
- Si la unidad y el ordenador están conectados a través de un cable USB y el ordenador se ha encendido antes de realizar la instalación, desconecte el cable USB y reinicie el ordenador.

2 Descargue en su PC el controlador dedicado desde la sección “Download” de la página PM7005 del sitio web de Marantz.

3 Descomprima el archivo descargado, seleccione el archivo ejecutable de 32 o 64 bits, según corresponda con el sistema operativo en cuestión, y haga doble clic en el archivo.



4 Instale el controlador.

- ① Seleccione el idioma que desea utilizar durante la instalación.
- ② Haga clic en "OK".



- ③ Aparece el menú del asistente. Haga clic en "Next".



- ④ Lea el contrato de licencia de software y haga clic en “I accept the terms in the license agreement”.
- ⑤ Haga clic en “Next”.

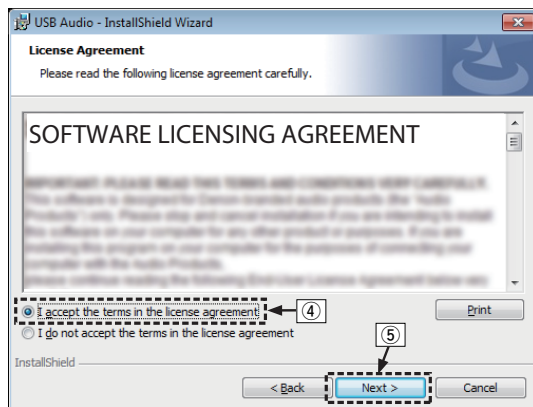

- ⑥ Haga clic en “Install” en el cuadro de inicio de la instalación.
 - La instalación se inicia. No realice ninguna operación en el ordenador hasta que la instalación se haya completado.

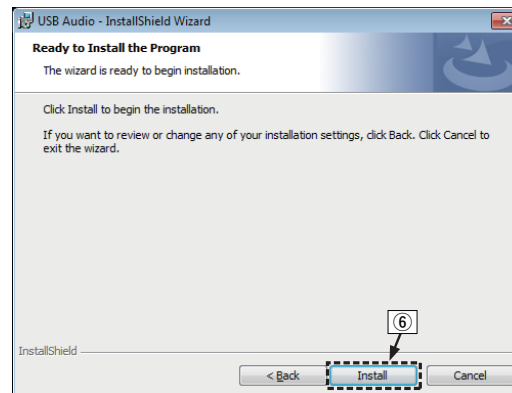

- ⑦ En el cuadro de diálogo de seguridad de Windows, seleccione “Siempre confiar en el software de DandM Holdings Inc.”.
- ⑧ Haga clic en “Instalar”.

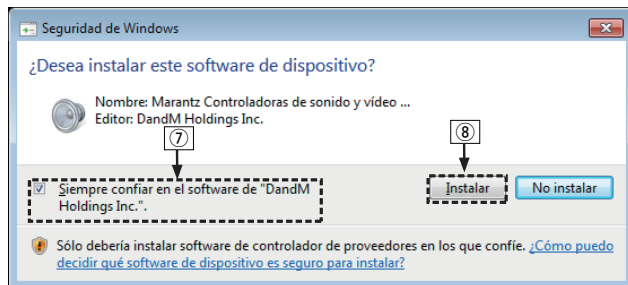

- ⑨ Cuando se haya completado la instalación, haga clic en “Finish”.

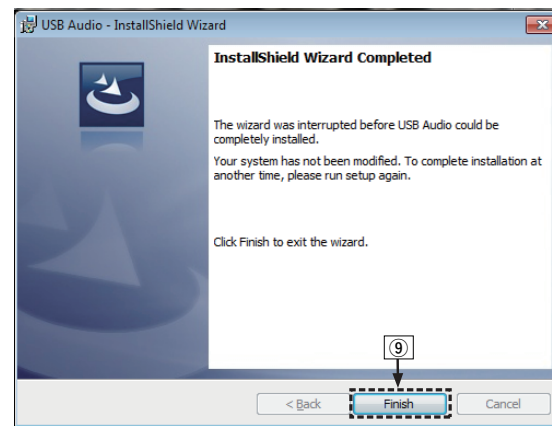

5 Con la unidad apagada, conecte la unidad y el ordenador mediante un cable USB (se vende por separado).

- Para obtener detalles sobre las conexiones, consulte “Conexión de un PC o Mac” (p. 23).



6 Pulse POWER .

- Cuando se enciende la unidad, el ordenador detecta automáticamente la unidad y se conecta a ella.

7 Pulse el botón de selección de la fuente de entrada (USB-DAC) para cambiar la fuente de entrada a “USB-DAC”.

8 Comprobación del controlador instalado.

- ① Haga clic en el botón “Iniciar” y haga clic en “Panel de control” en el ordenador.
 - Aparece la lista de ajustes del panel de control.
- ② Haga clic en el icono “Sonido”.
 - Aparece la ventana del menú de sonido.
- ③ Compruebe que haya una marca de verificación junto a “Dispositivo predeterminado” en la opción “Interfaz de audio digital” de la pestaña “Reproducción”.
 - Si hay una marca de verificación de un dispositivo diferente, haga clic en “Marantz USB Audio” y “Predeterminar”.

9 Comprobación de la salida de audio.

Emite una señal de prueba desde el ordenador y comprueba la salida de audio desde la función USB-DAC.

- ① Seleccione “Interfaz de audio digital” y haga clic en “Propiedades”.
 - Aparece la ventana de propiedades de la interfaz de audio digital.



- ② Haga clic en la pestaña “Opciones avanzadas”.
 - ③ Seleccione la velocidad de muestreo y la frecuencia de bits que desee aplicar al convertidor D/A.
 - Se recomienda seleccionar “canal 2, 24 bit, 192000 Hz (Calidad de estudio)”.
 - ④ Haga clic en “Aplicar”.
 - ⑤ Haga clic en “Probar”.
- Compruebe que el audio que se reproduce a través de esta unidad procede del ordenador.

NOTA

- El controlador dedicado debe estar instalado en el PC antes de conectar esta unidad al PC. La operación no se producirá correctamente si se conecta al PC antes de que se haya instalado el controlador dedicado.
- El funcionamiento puede fallar en algunas configuraciones de hardware y software del ordenador.

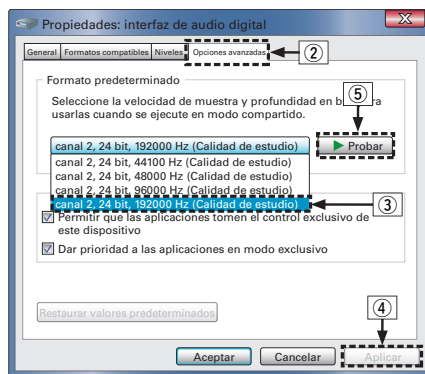

■ Reproducción

Instale de antemano el software de reproductor que desee en el ordenador.

Utilice el puerto USB-DAC de panel trasero para conectar esta unidad a un ordenador.

Para el procedimiento de conexión, consulte la sección “Conexión de un PC o Mac” (🔗 p. 23).

1 Pulse el botón de selección de la fuente de entrada (USB-DAC) para cambiar la fuente de entrada a “USB-DAC”.

El indicador de entrada “USB-DAC” se ilumina.

2 Inicie la reproducción en el software de reproducción del ordenador.

3 Pulse VOLUME ▲▼ para ajustar el volumen.

NOTA

El indicador de entrada USB-DAC parpadea si esta unidad no puede detectar la frecuencia de muestreo de la señal de entrada.

■ Archivos que pueden reproducirse

Consulte “Convertidor D/A” (🔗 p. 47).

NOTA

- Realice operaciones como reproducir y poner en pausa en el ordenador. En este punto, no puede realizar operaciones con botones en esta unidad ni en el mando a distancia.
- También puede controlar el volumen y el ecualizador en el ordenador. Disfrute reproduciendo música al volumen deseado.
- Cuando está unidad funcione como convertidor D/A, el sonido no se transmitirá por los altavoces del ordenador.
- Si el ordenador se desconecta de esta unidad mientras se está ejecutando el software de reproducción de música del ordenador, es posible que el software de reproducción se bloquee. Cierre siempre el software de reproducción antes de desconectar el ordenador.
- Si se produce una anomalía en el ordenador, desconecte el cable USB y reinicie el ordenador.
- Utilice un cable que sea de 3 m como máximo para realizar la conexión con el ordenador.



Conecte y reproduzca desde un dispositivo digital (Coaxial/Óptico)

- 1 Conecte el dispositivo digital a esta unidad.** (🔧 p. 22)
- 2 Pulse el botón de selección de entrada (COAXIAL o OPTICAL) para cambiar la fuente de entrada a “COAXIAL” o “OPTICAL”.**
- 3 Inicie la reproducción del dispositivo digital conectado a esta unidad.**
El indicador de entrada COAXIAL u OPTICAL parpadea si esta unidad no puede detectar la frecuencia de muestreo de la señal de entrada.
- 4 Pulse VOLUME ▲▼ para ajustar el volumen.**

■ Archivos que pueden reproducirse

Consulte “Convertidor D/A” (🔧 p. 47).

NOTA

- No use la entrada para señales que no sean PCM, como Dolby Digital y DTS. Esto provocará ruido y podría dañar los altavoces.
- Si la frecuencia de muestreo cambia, por ejemplo del modo A al modo B en una emisión CS, es posible que se aplique silencio durante 1 o 2 segundos, con lo que se interrumpirá el sonido.

Grabación

Las señales de audio que se introducen en esta unidad se pueden enviar a un dispositivo de grabación externo. Al grabar audio desde un dispositivo de grabación conectado a esta unidad, el audio se puede grabar con el dispositivo de grabación conectado a esta unidad.

- 1 Pulse  en esta unidad para encenderla.**
- 2 Pulse el botón de selección de la fuente de entrada para cambiar a la fuente de entrada desde la que desee grabar.**
El indicador de la fuente de entrada seleccionada se ilumina.
- 3 Se inicia la grabación.**
 - Para obtener información sobre las operaciones, consulte el manual del usuario del dispositivo de grabación.



Ajuste del modo de espera automático

Puede configurar la unidad para que acceda automáticamente al modo de espera si no se registra funcionamiento durante 30 minutos cuando no hay entrada de audio (modo de espera automático).

El modo de espera automático está desactivado de forma predeterminada.

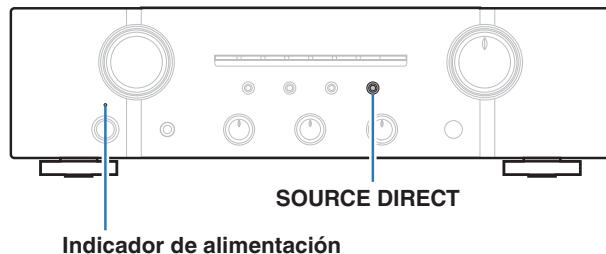

Desactivación del modo de espera automático

- 1 Mantenga pulsado **SOURCE DIRECT** durante más de 5 segundos para desactivar el modo de espera automático.

El indicador de alimentación parpadea una vez.

Activación del modo de espera automático

- 1 Mantenga pulsado **SOURCE DIRECT** durante más de 5 segundos para activar el modo de espera automático.

El indicador de alimentación parpadea tres veces.



■ Contenido

Consejos

Quiero ajustar el tono por mí mismo	40
Quiero un sonido de reproducción que sea fiel al sonido original	40
Quiero controlar un reproductor de CD o reproductor de audio en red Marantz con el mando a distancia de esta unidad	40
Me gustaría disfrutar de una mayor calidad de sonido desde la fuente de entrada analógica	40

Resolución de problemas

El equipo no se enciende/El equipo se apaga	42
No se pueden realizar operaciones con el mando a distancia	43
No se reproduce sonido	44
No se reproduce el sonido que deseo	44
El sonido se interrumpe o se produce ruido	45
No se pueden reproducir archivos desde el PC o Mac	46



Consejos

Quiero ajustar el tono por mí mismo

- Utilice los mandos BASS, TREBLE y BALANCE para ajustar el sonido tal y como desee. (👉 p. 28)

Quiero un sonido de reproducción que sea fiel al sonido original

- Active el modo de fuente directa. (👉 p. 29)

Quiero controlar un reproductor de CD o reproductor de audio en red Marantz con el mando a distancia de esta unidad

- Cambie el modo de funcionamiento del mando a distancia. (👉 p. 13, 15)
- Consulte también los manuales de instrucciones del reproductor de CD o del reproductor de audio en red.

Me gustaría disfrutar de una mayor calidad de sonido desde la fuente de entrada analógica

- Active el modo analógico. (👉 p. 29)



Resolución de problemas

1. ¿Las conexiones están correctamente hechas?
2. ¿Se está utilizando el equipo de acuerdo con las instrucciones del Manual del usuario?
3. ¿Los otros componentes funcionan correctamente?

Si esta unidad no funciona correctamente, compruebe los síntomas correspondientes en esta sección.

Si los síntomas no coinciden con ninguno de los descritos aquí, consulte con su distribuidor, ya que podría deberse a un fallo de la unidad. En este caso, desconecte la alimentación eléctrica inmediatamente y póngase en contacto con la tienda donde compró esta unidad.



■ El equipo no se enciende/El equipo se apaga

Síntoma	Causa / Solución	Página
El equipo no se enciende.	<ul style="list-style-type: none"> Compruebe si se ha introducido correctamente el enchufe en la toma de corriente. 	<u>25</u>
El equipo se apaga automáticamente.	<ul style="list-style-type: none"> Está ajustado el modo de espera automático. El modo de espera automático activa el modo de espera de la unidad cuando la unidad no funciona durante aproximadamente 30 minutos. Para desactivar el modo de espera automático, pulse y mantenga el botón SOURCE DIRECT en la unidad durante más de 5 segundos cuando el modo de espera automático está activado. 	<u>38</u>
La alimentación se apaga y el indicador de alimentación parpadea en rojo cada 0,5 segundos aproximadamente.	<ul style="list-style-type: none"> Debido al aumento de temperatura en el interior de esta unidad, el circuito de protección se ha activado. Apague el equipo y espere una hora más o menos hasta que esta unidad se enfríe lo suficiente. Luego, conecte la alimentación de nuevo. 	<u>47</u>
	<ul style="list-style-type: none"> Reinstale esta unidad en un lugar bien ventilado. 	—
La alimentación se apaga y el indicador de alimentación parpadea en rojo cada 0,25 segundos aproximadamente.	<ul style="list-style-type: none"> Compruebe la conexión del altavoz. Puede que se haya activado el circuito de protección porque el conductor interno del cable para altavoz haya entrado en contacto con otro conductor, o que un conductor interno se haya desconectado del conector y haya entrado en contacto con el panel trasero de esta unidad. Después de desconectar el cable de alimentación, realice acciones correctivas como volver a enrollar bien el conductor interno del cable o arreglar el conector. Después, vuelva a conectar el cable. 	<u>18</u>
	<ul style="list-style-type: none"> Baje el nivel de volumen y encienda el equipo de nuevo. 	<u>27</u>
Cuando la alimentación se apaga, el indicador de alimentación parpadea en rojo cada 0,25 segundos aproximadamente.	<ul style="list-style-type: none"> Fallo del circuito amplificador de esta unidad. Apague la alimentación y póngase en contacto con el asesor de servicio de Marantz. 	—



■ No se pueden realizar operaciones con el mando a distancia

Síntoma	Causa / Solución	Página
No se pueden realizar operaciones con el mando a distancia.	• Las pilas están agotadas. Sustitúyalas por pilas nuevas.	<u>4</u>
	• Utilice el mando a distancia a una distancia de 23 ft/7 m de la unidad y dentro de un ángulo de 30°.	<u>4</u>
	• Retire los obstáculos existentes entre la unidad y el mando a distancia.	—
	• Inserte las pilas en la dirección correcta, comprobando los signos ⊕ y ⊖.	<u>4</u>
	• El sensor de mando a distancia del equipo está expuesto a luz intensa (luz directa del sol, luz de lámparas fluorescentes del tipo inversor, etc.). Instale el equipo en un lugar donde el sensor de mando a distancia no quede expuesto a luz intensa.	—
	• Al utilizar un dispositivo de vídeo 3D, es posible que el mando a distancia de esta unidad no funcione debido a los efectos de las comunicaciones por infrarrojos entre unidades (como el TV y las gafas para la visualización de 3D). En ese caso, ajuste la dirección de las unidades con la función de comunicaciones 3D y su distancia para asegurarse de que no afectan al funcionamiento del mando a distancia de esta unidad.	—



■ No se reproduce sonido

Síntoma	Causa / Solución	Página
No se reproduce sonido a través de los altavoces.	• Compruebe las conexiones de todos los dispositivos.	<u>17</u>
	• Inserte los cables de conexión por completo.	—
	• Compruebe que los conectores de entrada y salida no están conectados a la inversa.	—
	• Compruebe los cables en busca de daños.	—
	• Compruebe que los cables para altavoz están bien conectados. Compruebe si los conductores internos de los cables entran en contacto con las piezas metálicas de los terminales de altavoces.	<u>18</u>
	• Ajuste firmemente los terminales de altavoz. Compruebe si los terminales de altavoces están sueltos.	<u>18</u>
	• Compruebe que se ha seleccionado la fuente de entrada correcta.	<u>28</u>
	• Ajuste el volumen principal.	<u>28</u>
	• Cancele el modo de silencio.	<u>28</u>

■ No se reproduce el sonido que desea

Síntoma	Causa / Solución	Página
No se reproduce sonido a través de un altavoz específico.	• Compruebe que los cables para altavoz están bien conectados.	<u>18</u>
	• Ajuste el mando de control BALANCE.	<u>28</u>
El sonido estéreo procedente de los altavoces izquierdo y derecho está invertido.	• Compruebe si los altavoces izquierdo y derecho están conectados en los terminales de altavoz correctos.	<u>18</u>



■ El sonido se interrumpe o se produce ruido

Síntoma	Causa / Solución	Página
El sonido está distorsionado al reproducir un disco.	• Ajuste la presión de aguja adecuadamente.	—
	• Compruebe la punta de la aguja.	—
	• Reemplace el cartucho.	—
Al reproducir un disco, se reproduce un ruido de zumbido procedente de los altavoces.	• Compruebe si el giradiscos está conectado correctamente.	<u>20</u>
	• Si hay un TV o dispositivo AV cerca del giradiscos, puede que dichos dispositivos afecten al sonido de la reproducción. Instale el giradiscos en una ubicación lo más alejada posible del TV u otros dispositivos AV.	—
Al reproducir un disco, los altavoces emiten un zumbido cuando el volumen es alto. (fenómeno aullido)	• Instale el giradiscos y los altavoces lo más lejos posible entre sí.	<u>20</u>
	• Las vibraciones desde los altavoces se transmiten al reproductor a través del suelo. Utilice cojines, etc., para absorber las vibraciones de los altavoces.	—
El sonido se interrumpe durante la reproducción de pistas almacenadas en un ordenador.	• No inicie aplicaciones distintas al software del reproductor durante la reproducción de música en su ordenador.	—



■ No se pueden reproducir archivos de PC o Mac

Síntoma	Causa / Solución	Página
El PC o Mac no puede reconocer esta unidad.	• Compruebe el sistema operativo del PC o Mac conectado a esta unidad.	30
	• Hay que instalar un controlador especializado cuando se utiliza un PC con Windows.	30
El indicador de entrada de USB-DAC parpadea.	• El indicador de entrada de USB-DAC parpadea cuando entran señales de audio no compatibles en esta unidad. Compruebe los ajustes en su ordenador o software de reproducción.	—
	• Si el ordenador que va a utilizar es "Mac OS", compruebe si se ha ajustado el formato "USB High Speed Audio" debajo de "192000.0 Hz" utilizando el "Configuración de Audio MIDI".	—



Convertidor D/A

■ Especificaciones de los archivos compatibles

□ USB-DAC

	Frecuencia de muestreo	Longitud en bits
DSD (2 canales)	2,8 MHz/5,6 MHz	1 bit
PCM lineal (2 canales)	32/44, 1/48/88, 2/96/ 176, 4/192 kHz	16/24 bits

□ Coaxial/Óptica

	Frecuencia de muestreo	Longitud en bits
PCM lineal (2 canales)	32/44, 1/48/64/88, 2/96/ 176, 4/192 kHz	16/24 bits

Explicación de términos

Impedancia de altavoces

Este es un valor de resistencia de CA, indicado en Ω (ohm).

Cuando este valor es más pequeño es posible obtener una mayor potencia.

Fuente directa

Hace posible la reproducción con una mayor fidelidad en la fuente, ya que las señales de audio de entrada se emiten omitiendo los circuitos de control de calidad de audio (BASS/TREBLE/BALANCE).

Circuito de protección

Se trata de una función que evita que los componentes sufran daños cuando se produzca una anomalía en la red eléctrica, como una sobretensión o exceso de temperatura.

Si se produce un funcionamiento incorrecto de esta unidad, el indicador de alimentación parpadea en rojo y la unidad pasa al modo de espera.



Especificaciones

• Salida de alimentación RMS (transmisión simultánea en ambos canales 20 Hz – 20 kHz):	60 W x 2 (carga de 8 Ω /ohm) 80 W x 2 (carga de 4 Ω /ohm)
• Distorsión armónica total (transmisión simultánea en ambos canales 20 Hz – 20 kHz, carga de 8 Ω /ohm):	0,02 %
• Ancho de banda de salida (carga de 8 Ω /ohm, 0,06 %):	5 Hz – 60 kHz
• Frecuencia de respuesta (CD, 1 W, carga de 8 Ω /ohm):	5 Hz – 100 kHz \pm 3 dB
• Factor de descarga (carga de 8 Ω /ohm, 40 Hz – 20 kHz):	100
• Sensibilidad de entrada/impedancia de entrada	
PHONO (MM):	2,0 mV/47 k Ω /kohm
CD, TUNER, NETWORK, RECORDER:	200 mV/20 k Ω /kohm
• Nivel de entrada PHONO máxima admisible (1 kHz) MM:	100 mV
• Variación RIAA (20 Hz – 20 kHz):	\pm 0,5 dB
• S/R (IHF-A, carga de 8 Ω /ohm)	
PHONO (MM):	85 dB (entrada de 5 mV y salida de 1 W)
CD, TUNER, NETWORK, RECORDER:	104 dB (entrada de 2 V y salida nominal)
• Control tono	
BASS (Graves) (50 Hz):	\pm 10 dB
TREBLE (Agudos) (15 kHz):	\pm 10 dB
• Requisitos de alimentación:	CA 120 V, 60 Hz
• Consumo de energía:	170 W
• Consumo de energía en modo de espera:	0,2 W



- **Formato de señal de entrada digital**

Formato:

Interfaz de audio digital (PCM lineal)

Entrada coaxial:

0,5 Vp-p/75 Ω /ohm

Entrada óptica:

Más de - 27 dBm

Longitud de onda óptica:

660 nm

Con el fin de introducir mejoras, las especificaciones y el diseño del equipo están sujetos a cambios sin previo aviso.



■ Dimensiones (Unidad: pulg. (mm))

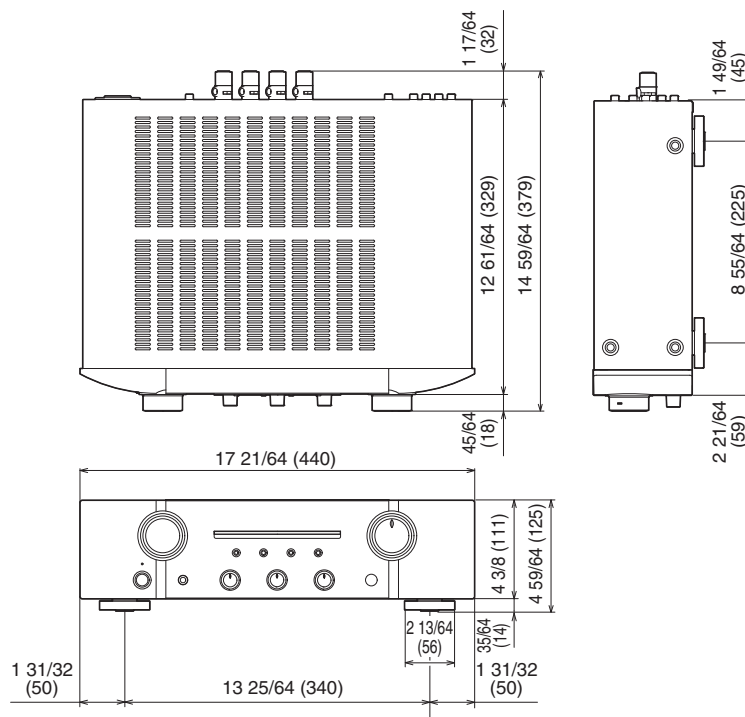

■ Peso : 22 libras 1 onzas (10,0 kg)

Índice alfabético

A		F		U	
Ajuste del tono	28	Fuente directa	29, 47	USB-DAC	30
Ajuste del volumen	28				
B		I			
BALANCE	28	Impedancia de altavoces	47		
BASS	28	Inserción de las pilas	4		
		Instale el controlador	30		
C		Interrupción temporal de la salida de sonido	28		
Cables	17				
Circuito de protección	47	M			
Conexión de altavoces	18	Mando a distancia	12		
Conexión de mando a distancia	24	Modo de espera automático	38		
Conexión del cable de alimentación	25				
Conexión de un dispositivo de audio digital ...	22	R			
Conexión de un dispositivo de grabación	21	Resolución de problemas	41		
Conexión de un dispositivo de reproducción	20				
Conexión de un PC o Mac	23	S			
Consejos	40	Selección de la fuente de entrada	28		
Convertidor D/A	30				
		T			
		TREBLE	28		



www.marantz.com

You can find your nearest authorized distributor or dealer on our website.

marantz[®] is a registered trademark.

D&M Holdings Inc.
3520 10341 00AM