



marantz®

Geïntegreerde stereo versterker **PM6006**

U kunt meer dan één pagina van een PDF afdrukken op één vel papier.

Gebruiksaanwijzing

[Voorpaneel](#)[Achterpaneel](#)[Afstandsbediening](#)[Index](#)

Accessoires	4
De batterijen plaatsen	5
Werkingsbereik van de afstandsbediening	5
Functies	6
Geluid met hoge kwaliteit	6
Krachtige prestaties	6
Eenvoudige bediening	7
Namen en functies van onderdelen	8
Voorpaneel	8
Achterpaneel	10
Afstandsbediening	11

Aansluitingen

De luidsprekers aansluiten	17
Aansluiting luidspreker A/B	18
Tweedraads aansluiting	19
Een weergaveapparaat aansluiten	20
Een opnameapparaat aansluiten	21
Een TV/apparaten met digitale audio-aansluitingen aansluiten	22
Apparaten met afstandsbedieningsaansluitingen aansluiten	23
Bewerkingen uitvoeren via RC op dit toestel zonder visueel contact	23
Audio-apparaten van Marantz op afstand verbinden	23
Het netsnoer aansluiten	24

Weergave

De stroom inschakelen	26
De luidsprekers voor de audio-uitvoer selecteren	27
De ingangsbron selecteren	27
Het volume regelen	27
Het geluid tijdelijk uitschakelen (Dempen)	27
De toon regelen	27
CD's afspelen	28
Het aansluiten en afspelen vanaf een digitaal apparaat (coaxiaal/optisch)	29
Opnemen	30



Instellingen

De modus Auto stand-by instellen	32
De modus Auto stand-by uitschakelen	32
De modus Auto stand-by inschakelen	32
De ontvangstfunctie van de afstandsbediening instellen	33
De ontvangstfunctie van de afstandsbediening uitschakelen	33
De ontvangstfunctie van de afstandsbediening inschakelen	33
Afstandsbedieningscodes instellen	34
Afstandsbedieningscodes instellen voor de afstandsbediening	35
Afstandsbedieningscodes instellen voor dit toestel	35

Tips

Tips	37
Probleemoplossing	38

Appendix

D/A-converter	42
Uitleg termen	42
Informatie handelsmerk	43
Technische gegevens	44
Index	47



Dank u voor het vertrouwen dat u in dit Marantz-product hebt gesteld.

Lees deze gebruiksaanwijzing aandachtig door voordat u het product gaat gebruiken.

Bewaar deze gebruiksaanwijzing na deze te hebben gelezen zodat u deze later opnieuw kunt raadplegen.

Accessoires

Controleer of bij dit product de volgende onderdelen zijn meegeleverd.



Snelhandleiding



CD-ROM (Gebruiksaanwijzing)



Veiligheidsinstructies

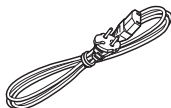

Netsnoer

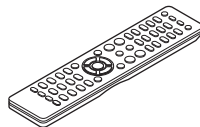

Afstandsbediening (RC003PMCD)



R03/AAA-batterijen



De batterijen plaatsen

- 1 Verwijder het achterste deksel in de richting van de pijl en verwijder het.



- 2 Plaats twee batterijen op de juiste wijze in het batterijvak zoals aangegeven.

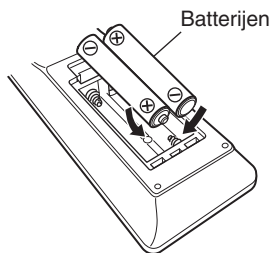

- 3 Plaats het achterste deksel terug.

OPMERKING

- Voorkom beschadiging van de batterijen of lekkage van batterijvloeistof:
 - Gebruik een nieuwe batterij niet samen met een oude.
 - Gebruik geen twee verschillende soorten batterijen.
- Verwijder de batterijen uit de afstandsbediening als u ze voor lange tijd niet gaat gebruiken.
- In geval van lekkage van batterijvloeistof veegt u de vloeistof in het batterijcompartiment voorzichtig weg en plaatst u nieuwe batterijen.

Werkingsbereik van de afstandsbediening

Richt de afstandsbediening tijdens het gebruik ervan op de afstandsbedieningssensor van het toestel.

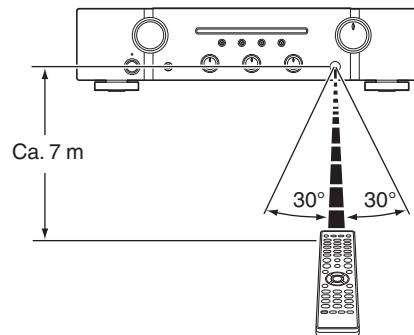

Functies

Geluid met hoge kwaliteit

- **Volledig discrete stroomfeedbackversterker**

Dit toestel gebruikt een stroomfeedbackversterker met hoge snelheid voor zijn voorversterker en stroomversterker zodat signalen van de Super Audio CD-speler kunnen worden versterkt met hoge precisie. De stroomfeedbackversterker met hoge snelheid reproduceert ook een natuurlijke geluidsruijme.

- **Krachtige uitvoer**

Dit toestel heeft een dunne vormgeving, maar wordt geleverd met een grote voeding voor een dynamische reproductie van muziek met hoog vermogen.

- **Audiodesign met hoge kwaliteit**

Dit toestel heeft een audiodesign met hoge kwaliteit, zoals een geminimaliseerd signaalpad, het gebruik van onderdelen met hoge geluidskwaliteit en een groot stroomcircuit wat alleen mogelijk is in discrete audiocomponenten.

- **Phono-ingangen voor het aansluiten van platenspelers**

Dit toestel wordt geleverd met een fonoversterker zodat u een platenspeler direct kunt aansluiten en platen kunt afspelen (Alleen de MM-cartridge kan worden gebruikt). (🔊 blz. 20)

- **Twee sets luidsprekeruitgangen**

Naast het gebruik van twee sets luidsprekers (luidsprekers A en luidsprekers B), kunt u aansluiten op luidsprekers met dubbele bedrading en afzonderlijke ingang voor hoog en laag bereik.

(🔊 blz. 19)

Het toestel gebruikt schroefaansluitingen die geschikt zijn voor het aansluiten van dikke audiokabels.

Krachtige prestaties

- **Digitale ingang (coaxiaal, optisch 1/2)**

Dit toestel heeft een digitale ingang waarmee digitale audio kan worden ingevoerd van externe apparaten, zoals televisietoestellen. De digitaal-naar-analoog-converter is een belangrijke factor in de geluidskwaliteit van digitale audio-ingang. De Marantz Super Audio CD-speler gebruikt de Cirrus Logic CS4398 die een uitstekende reputatie heeft voor zijn hoge precisie.

- **Klankbesturingsfunctie**

Dit toestel heeft een klankbesturingsfunctie voor het aanpassen van lage (lage frequentie) en hoge (hoge frequentie) tonen om het geluid van uw voorkeur te produceren. (🔊 blz. 28)

- **Functie LOUDNESS**

Dit toestel is uitgerust met de functie LOUDNESS (geluidssterkte) waarmee het gemakkelijk wordt muziek af te spelen met een lager volumeniveau. (🔊 blz. 28)



Eenvoudige bediening

- **Afstandsbediening compatibel met CD-spelers en netwerkaudiospelers**

De afstandsbediening die bij dit toestel is geleverd, kan niet alleen dit toestel besturen, maar ook Marantz-CD-spelers en netwerkaudiospelers. (👉 [blz. 12](#))

Dit toestel kan ook schakelen tussen drie afstandsbedieningscodes. Wanneer u drie toestellen in hetzelfde gebied gebruikt, kunt u een andere afstandsbedieningscode instellen voor elk toestel om ze onafhankelijk van elkaar te bedienen. (👉 [blz. 35](#))



Namen en functies van onderdelen

Voorpaneel

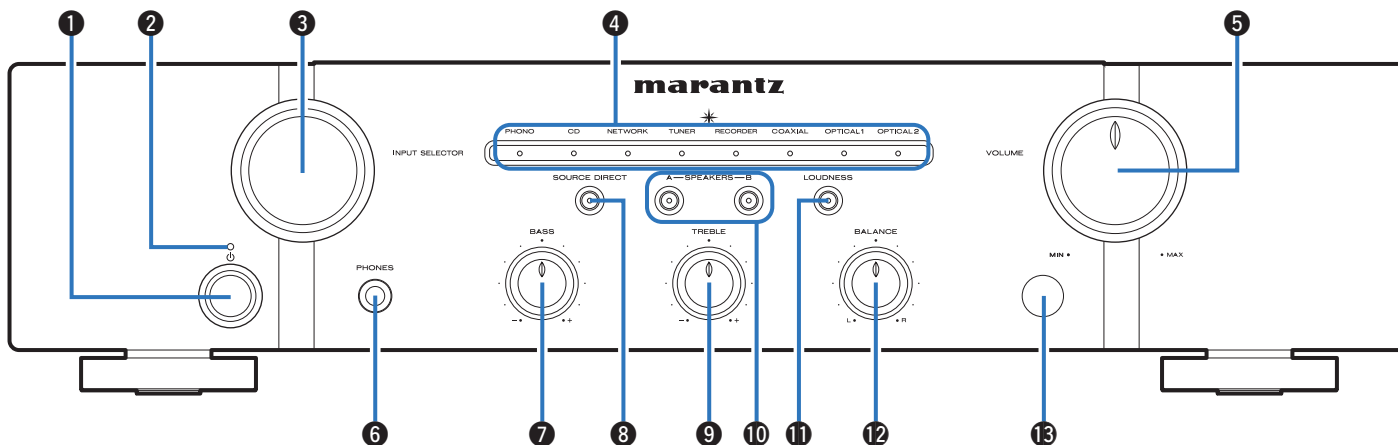

1 Netspanningstoets (⏻)

Hiermee schakelt u de voeding in/uit. (☞ blz. 26)

2 Voedingsindicator

Dit licht als volgt, afhankelijk van de voedingsstatus:

- Voeding aan : Uit
- Stand-by: Rood
- Voeding uit: Uit
- Wanneer het beveiligingscircuit is geactiveerd: Rood (knipperend)



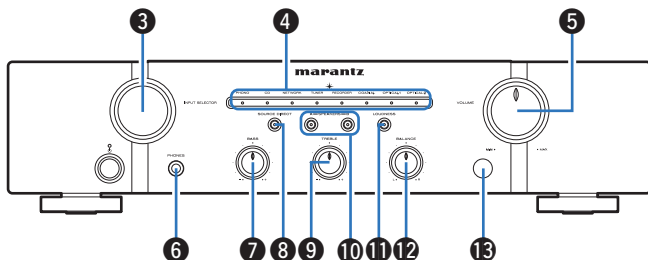

3 INPUT SELECTOR-knop

Hiermee selecteert u de ingangsbron. (🔧 blz. 27)

4 Ingangsindicators (🔧 blz. 27)

5 VOLUME-knop

Hiermee wordt het volumeniveau geregeld. (🔧 blz. 27)

6 Hoofdtelefoonaansluiting (PHONES)

Wordt gebruikt voor het aansluiten van een hoofdtelefoon.

Schakel de luidsprekeruitgang uit wanneer u een hoofdtelefoon gebruikt. (🔧 blz. 27)

OPMERKING

- Zet het volume niet te hoog wanneer u met de hoofdtelefoon luistert, om gehoorverlies te voorkomen.

7 BASS-regelknop

Met deze instelling past u het volumeniveau van de lage tonen aan. (🔧 blz. 27)

8 SOURCE DIRECT-toets/-indicator

Hiermee schakelt u de modus SOURCE DIRECT in/uit. (🔧 blz. 28)

9 TREBLE-regelknop

Met deze instelling past u het volumeniveau van de hoge tonen aan. (🔧 blz. 27)

10 Knoppen/indicators voor schakelen luidsprekers (SPEAKERS A/B)

Hiermee selecteert u de luidspreker voor de audio-uitvoer. (🔧 blz. 27)

11 LOUDNESS-toets/-indicator

Hiermee schakelt u de modus LOUDNESS in/uit. (🔧 blz. 28)

12 BALANCE-regelknop

Hiermee wordt de balans van de volumeuitvoer van de luidsprekers links en rechts geregeld. (🔧 blz. 27)

13 Afstandsbedieningsensor

Dit ontvangt signalen van de afstandsbediening. (🔧 blz. 5)



- 7, 9, 11 en 12 kunnen worden aangepast wanneer 8 uit is (SOURCE DIRECT-modus is uit).



Achterpaneel

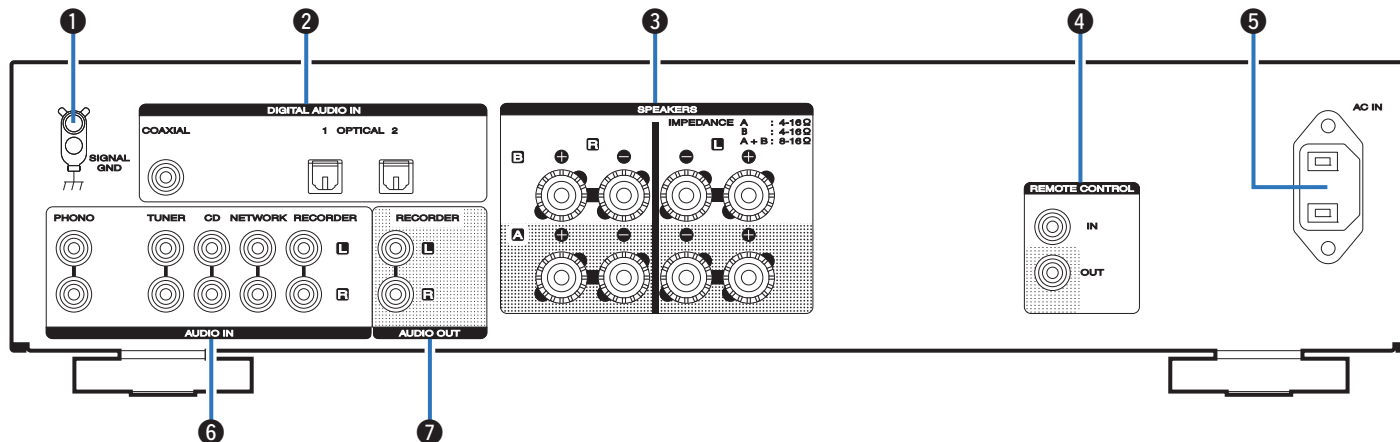

1 SIGNAL GND-aansluiting

Wordt gebruikt voor het aansluiten van een platenspeler. (☞ blz. 20)

2 Digitale audio-ingangen (COAXIAL/OPTICAL 1/2)

Wordt gebruikt voor het aansluiten van een apparaat met een tv- of digitale audio-aansluiting. (☞ blz. 22)

3 Luidsprekeeraansluitingen (SPEAKERS)

Wordt gebruikt voor het aansluiten van luidsprekers. (☞ blz. 17)

4 Ingangen/uitgangen afstandsbediening (REMOTE CONTROL)

Wordt gebruikt voor het aansluiten op een Marantz-audioapparaat dat compatibel is met de afstandsbedieningsfunctie. (☞ blz. 23)

5 AC-netingang (AC IN)

Wordt gebruikt voor het aansluiten van het netsnoer. (☞ blz. 24)

6 Analoge audio-aansluitingen (AUDIO IN)

Wordt gebruikt voor het aansluiten van apparaten die zijn uitgerust met analoge audio-uitgangsaansluitingen.

- “Een weergaveapparaat aansluiten” (☞ blz. 20)
- “Een opnameapparaat aansluiten” (☞ blz. 21)

7 AUDIO OUT-aansluitingen (RECORDER)

Wordt gebruikt voor het aansluiten van de ingang van een recorder. (☞ blz. 21)



Afstandsbediening

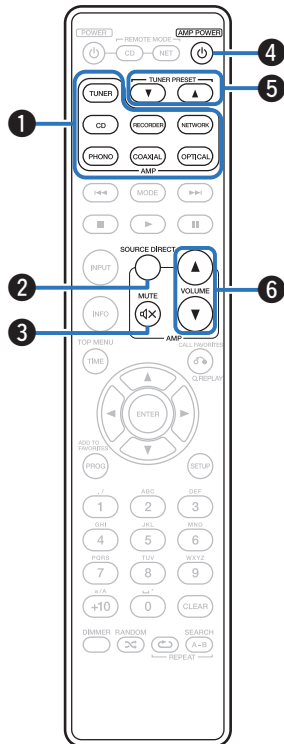

■ Bediening versterker en tuner

1 Ingangsbronkeuze-toetsen

Hiermee selecteert u de ingangsbron. (👉 blz. 27)

2 SOURCE DIRECT-toets

Hiermee schakelt u de modus SOURCE DIRECT in/uit. (👉 blz. 28)

3 MUTE-toets (🔇)

Dit dempt de uitgevoerde audio. (👉 blz. 27)

4 AMP POWER-toets (🔌)

Hiermee schakelt u de voeding in/uit (stand-by). (👉 blz. 26)

5 TUNER PRESET-toetsen (▲▼)

Hiermee selecteert u de radiozenders die als voorkeuzezenders zijn geregistreerd in de tuner.

6 VOLUME-toetsen (▲▼)

Hiermee wordt het volumeniveau geregeld. (👉 blz. 27)



- 5 zijn bewerkingstoetsen voor Marantz-tuners (meegeleverd).



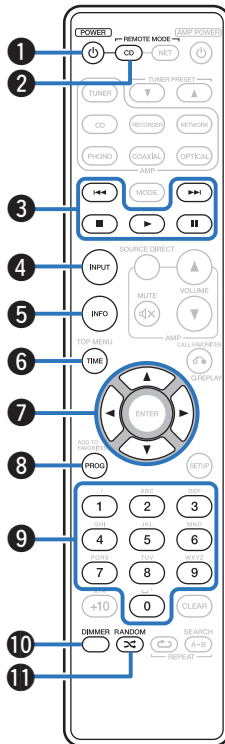

■ Bediening CD-speler

De bijgeleverde afstandsbediening kan worden gebruikt voor het bedienen van een Marantz CD-speler, naast dit toestel. Om de Marantz CD-speler te bedienen, drukt u op de toets REMOTE MODE CD om de afstandsbediening te schakelen naar de bedieningsmodus van de CD-speler.

- De toets REMOTE MODE CD licht ongeveer twee seconden op.

1 POWER-toets (⏻)

2 Selectieknop afstandsbedieningsmodus (REMOTE MODE CD)

3 Systeemtoetsen

- Overslaantoetsen (⏮ / ⏭)
- Stop-toets (■)
- Play-toets (▶)
- Pause-toets (⏸)

4 Selectietoets voor de ingangsbron (INPUT)

5 Informatietoets (INFO)

6 TIME-toets

7 Cursortoetsen (⬆⬇⬅⬇⬆)

8 Programmatoets (PROG)

9 Cijfertoetsen (0 – 9)

10 DIMMER-toets

11 RANDOM-toets (⌘)



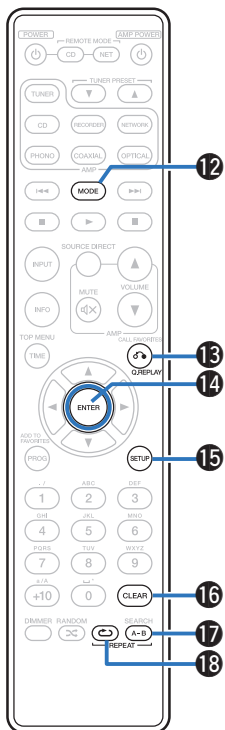

- 12 MODE-toets
- 13 Q.REPLAY-toets
- 14 ENTER-toets
- 15 SETUP-toets
- 16 CLEAR-toets
- 17 REPEAT A-B-toets
- 18 REPEAT-toets (↺)



- De versterker en tuner kunnen worden bediend met de versterkerbedieningsknoppen, zelfs wanneer de bedieningsmodus is ingesteld op CD.



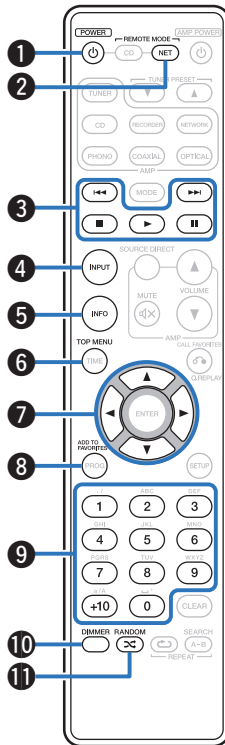

■ Bewerkingen netwerkaudiospeler

De afstandsbediening die bij dit toestel is geleverd, kan niet alleen dit toestel besturen, maar ook netwerkaudiospelers. Om de Marantz netwerkaudiospeler te bedienen, drukt u op de toets REMOTE MODE NET om de afstandsbediening te schakelen naar de bedieningsmodus Netwerk audio speler.

- De toets REMOTE MODE NET licht ongeveer twee seconden op.
- 1 **POWER-toets (⏻)**
 - 2 **Selectieknop afstandsbedieningsmodus (REMOTE MODE NET)**
 - 3 **Systeemoetsen**
 - Overslaantoetsen (⏮ / ⏭)
 - Stop-toets (■)
 - Play-toets (▶)
 - Pause-toets (⏸)
 - 4 **Selectietoets voor de ingangsbron (INPUT)**
 - 5 **Informatietoets (INFO)**
 - 6 **TOP MENU-toets**
 - 7 **Cursortoetsen (⬆⬇⬅⬅)**
 - 8 **ADD TO FAVORITES-toets**
 - 9 **Cijfertoetsen (0 – 9, +10)**
 - 10 **DIMMER-toets**
 - 11 **RANDOM-toets (⌘)**



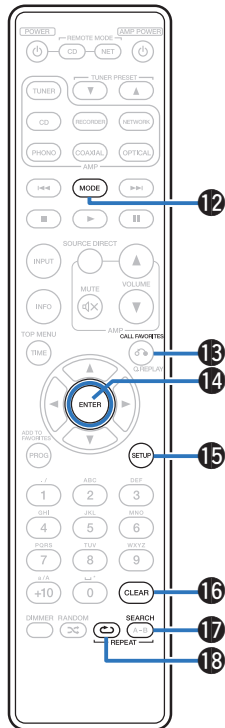

- 12 MODE-toets
- 13 Q.REPLAY-toets
- 14 ENTER-toets
- 15 SETUP-toets
- 16 CLEAR-toets
- 17 SEARCH-toets
- 18 REPEAT-toets (↺)



- De versterker en tuner kunnen worden bediend met de versterkerbedieningsknoppen, zelfs wanneer de afstandsbedieningsmodus is ingesteld op NET.



■ Inhoud





De luidsprekers aansluiten	17
Een weergaveapparaat aansluiten	20
Een opnameapparaat aansluiten	21
Een TV/apparaten met digitale audio-aansluitingen aansluiten	22
Apparaten met afstandsbedieningsaansluitingen aansluiten	23
Het netsnoer aansluiten	24

OPMERKING

- Steek de stekker van het netsnoer pas in het stopcontact nadat alle verbindingen zijn gemaakt.
- Bind netsnoeren en aansluitsnoeren of verschillende aansluitsnoeren niet samen tot een bundel. Dit kan gezoem of ruis veroorzaken.

■ Kabels die voor aansluitingen worden gebruikt

Zorg voor de nodige kabels volgens de apparaten die u wilt aansluiten.

Luidsprekerkabel	
Coaxiale digitale kabel	
Optische kabel	
Audiokabel	
Afstandsbedieningskabel	



De luidsprekers aansluiten

OPMERKING

- Trek de stekker van het netsnoer uit het stopcontact voordat u de luidsprekers aansluit.
- Sluit de luidsprekerkabels zodanig aan, dat er geen kerndraden uit de luidsprekeraansluitingen steken. Het beveiligingscircuit kan geactiveerd worden wanneer de kerndraden in contact komen met het achterpaneel of wanneer de + en - draden met elkaar contact maken. ("Beveiligingscircuit" (zie blz. 42))
- Raak de luidsprekeraansluitingen nooit aan terwijl het netsnoer is aangesloten. Dit kan een elektrische schok veroorzaken.
- Gebruik luidsprekers met impedantie binnen de onderstaand weergegeven bandbreedtes en in overeenstemming met hun vereisten.

Luidsprekeraansluitingen die worden gebruikt op dit toestel	Aantal aangesloten luidsprekers	Luidspreker Impedantie
LUIDSPREKERS A (Standaard aansluiting)	2 (één set)	4 – 16 Ω/ohm
LUIDSPREKERS B	2 (één set)	4 – 16 Ω/ohm
LUIDSPREKERS A en LUIDSPREKERS B	4 (twee sets)	8 – 16 Ω/ohm
LUIDSPREKERS A en LUIDSPREKERS B (Tweedraads aansluiting)	2 (één set)	4 – 16 Ω/ohm

De luidsprekerkabels aansluiten

Controleer de kanalen links (L) en rechts (R) en de polariteiten + (rood) en - (zwart) op de luidsprekers die op dit toestel worden aangesloten, en zorg dat u de kanalen en polariteiten correct aansluit.

- 1 Pel ongeveer 10 mm van de omhulling van het uiteinde van de luidsprekerkabel en draai de kerndraad stevig of sluit het uiteinde vast.**



- 2 Draai de luidsprekeraansluiting linksom om deze los te maken.**



- 3 Stop de kerndraad van de luidsprekerkabel in de greep in de luidsprekeraansluiting.**



- 4 Draai de luidsprekeraansluiting rechtsom om deze vast te maken.**



Aansluiting luidspreker A/B

Dit toestel is uitgerust met twee sets luidsprekeraansluitingen (LUIDSPREKER A en LUIDSPREKER B). Er kan één set luidsprekers op elke set terminals worden aangesloten en er worden in totaal twee sets luidsprekers aangesloten.

Hetzelfde signaal wordt uitgevoerd vanaf de aansluitingen LUIDSPREKER A en LUIDSPREKER B.

Wanneer u slechts één set luidsprekers aansluit, gebruik dan de aansluitingen LUIDSPREKER A en LUIDSPREKER B.

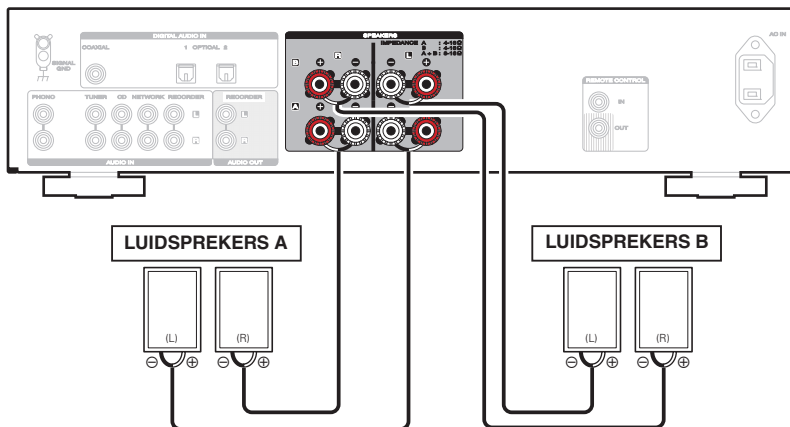

Tweedraads aansluiting

Deze aansluiting beperkt het effect van de signaalstoring tussen de luidsprekers met een hoog bereik (tweeters) en laag bereik (woofers) zodat u kunt genieten van weergave met hoge kwaliteit.

Bij het dubbel bedraden met dubbel bedrade luidsprekers, moet u de aansluitpunten voor midden en hoog bereik aansluiten op LUIDSPREKERS A (of LUIDSPREKERS B), en de aansluitpunten voor het lage bereik op LUIDSPREKERS B (of LUIDSPREKERS A).

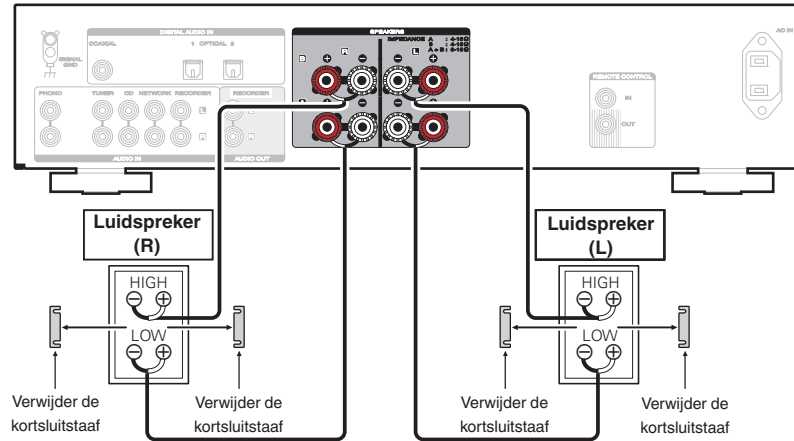

Een weergaveapparaat aansluiten

U kunt platenspelers, tuners, CD-spelers en netwerkaudiospelers aansluiten op dit toestel.

Dit toestel is compatibel met platenspelers die zijn uitgerust met een bewegende magneet (MM) fonocartridge. Gebruik een in de handel verkrijgbare MC-hoofdversterker of een step-up transformator indien u een platenspeler aansluit op een MC-cartridge (MC) met lage uitvoer.

U hoort mogelijk een zoemend geluid via de luidsprekers wanneer u de ingangsbron van dit toestel naar "PHONO" schakelt en het volume per ongeluk verhoogt terwijl er geen platenspeler is verbonden.

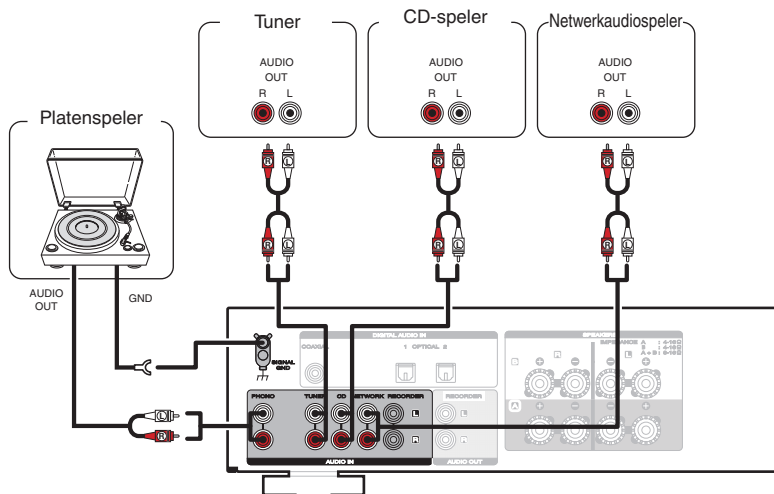

OPMERKING

- De aardingsterminal (SIGNAL GND) op dit toestel is niet voor veiligheidsaarding. Als deze terminal is aangesloten wanneer er veel ruis is, kan de ruis worden verminderd. Afhankelijk van de platenspeler, kan het aansluiten van de aardingsdraad een negatief effect hebben en ruis vermeerderen. In dat geval is het niet nodig de aardingsdraad aan te sluiten.



Een opnameapparaat aansluiten

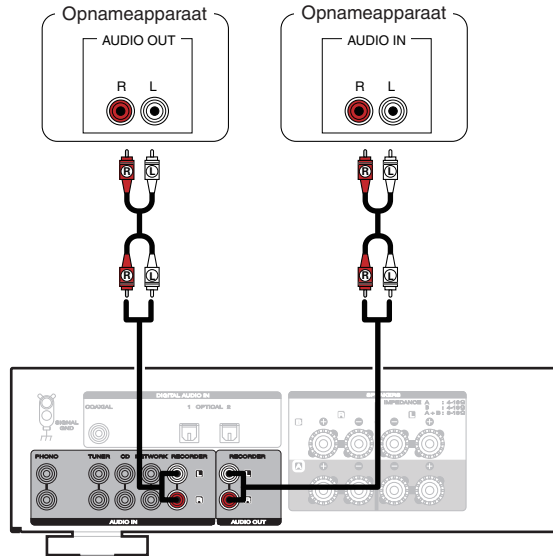

OPMERKING

- Steek **NOOIT** de kortsluitstekker in de opnameuitgangen (AUDIO OUT RECORDER). Dat zou beschadiging van het toestel tot gevolg kunnen hebben.



Een TV/apparaten met digitale audio-aansluitingen aansluiten

Gebruik deze aansluiting voor het invoeren van digitale audiosignalen naar dit toestel en voor het converteren van de signalen voor weergave met de D/A converter van dit toestel. (🔗 [blz. 29](#))

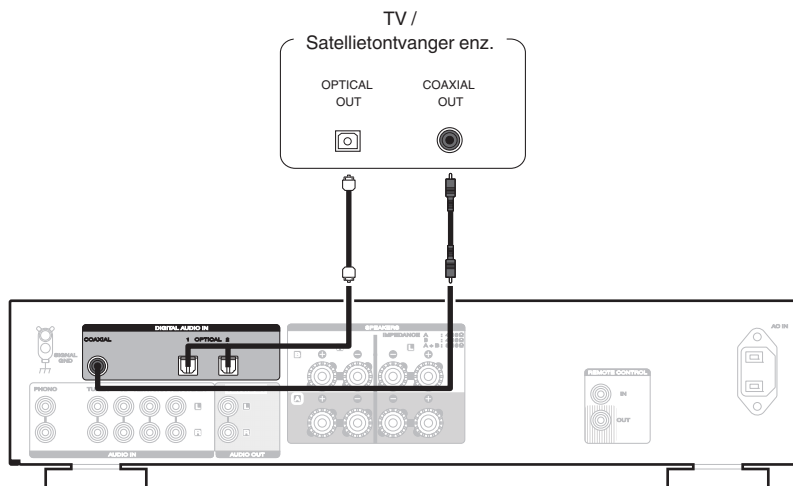

OPMERKING

- Lineaire PCM-signalen met een samplingfrequentie van 32 kHz, 44,1 kHz, 48 kHz, 88,2 kHz, 96 kHz, 176,4 kHz of 192 kHz kunnen worden ingevoerd in het toestel.
- Voer geen niet-PCM-signalen in, zoals DTS en AAC. Hierdoor wordt ruis veroorzaakt en kunnen de luidsprekers schade oplopen.



Apparaten met afstandsbedieningsaansluitingen aansluiten

Bewerkingen uitvoeren via RC op dit toestel zonder visueel contact

U kunt een externe IR-ontvanger aansluiten op de REMOTE CONTROL-aansluitingen om bewerkingen op dit toestel uit te voeren met de bijgeleverde afstandsbediening zonder visueel contact. Dit kan nodig zijn als het toestel verborgen zit in een kast of hoek, zodat u de afstandsbediening direct naar het apparaat kunt richten.

Schakel hiervoor de functie voor de ontvangst van het afstandsbedieningssignaal uit "De ontvangstfunctie van de afstandsbediening instellen" (☞ blz. 33).

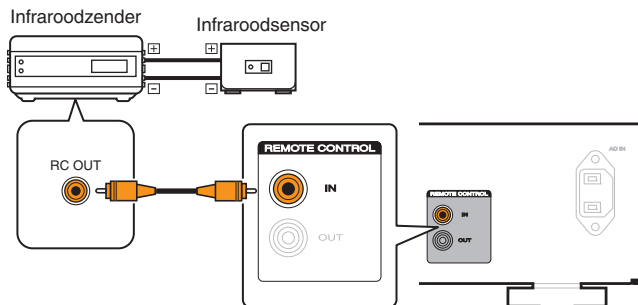

Audio-apparaten van Marantz op afstand verbinden

U kunt afstandsbedieningssignalen uitzenden door een Marantz-audioapparaat aan te sluiten op de REMOTE CONTROL IN/OUT-aansluitingen via de afstandsbedieningskabel die bij het apparaat is geleverd.

Stel de afstandsbedieningsschakelaar op het achterpaneel van de aangesloten audiocomponent aan op "EXTERNAL" om deze functie te gebruiken.

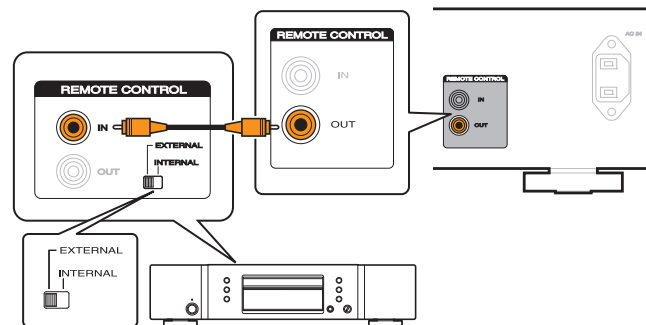

OPMERKING

- Wanneer er geen ontvanger van de afstandsbediening is aangesloten, moet u de ontvangstfunctie voor het afstandsbedieningssignaal inschakelen. Bewerkingen kunnen niet worden uitgevoerd met de afstandsbediening als deze functie is uitgeschakeld.



Het netsnoer aansluiten

Stop de stekker in het stopcontact nadat u alle aansluitingen hebt voltooid.

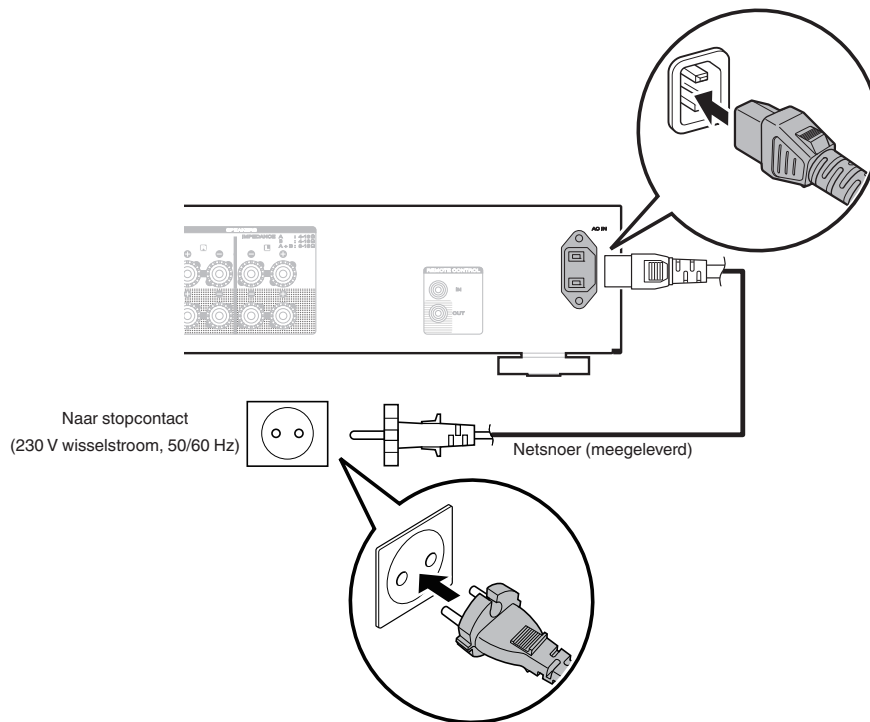

■ Inhoud

De stroom inschakelen	26
De luidsprekers voor de audio-uitvoer selecteren	27
De ingangsbron selecteren	27
Het volume regelen	27
Het geluid tijdelijk uitschakelen (Dempen)	27
De toon regelen	27
CD's afspelen	28
Aansluiten en afspelen vanaf een digitaal apparaat (coaxiaal/ optisch)	29
Opnemen	30



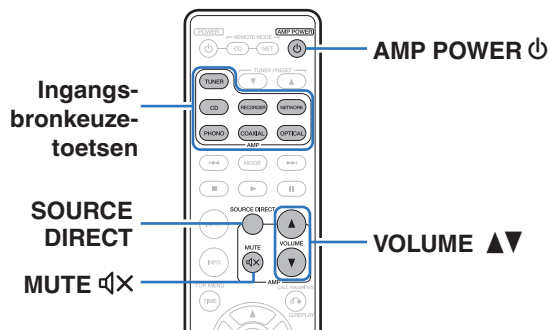

De stroom inschakelen

1 Druk op ⏻ op het hoofdtoestel om de voeding in te schakelen.

De ingangsindicator voor de geselecteerde bron licht op.

OPMERKING

- Draai aan de VOLUME op het hoofdtoestel om het volume aan te passen naar het laagste niveau voordat u de voeding inschakelt.

■ De voeding in stand-bymodus zetten

1 Druk op AMP POWER ⏻ op de afstandsbediening.

De voedingsindicator licht rood op.



- Druk op AMP POWER ⏻ om het toestel aan te zetten vanaf de stand-bymodus.
- U kunt INPUT SELECTOR draaien wanneer het toestel in stand-bymodus is om de voeding in te schakelen.

OPMERKING

- Er wordt nog steeds stroom geleverd aan een deel van het circuit, zelfs wanneer de voeding in stand-bymodus is. Wanneer u langere tijd van huis weggaat of op vakantie vertrekt, drukt u op de hoofdeenheid op ⏻ om de voeding uit te schakelen, of trekt u de voedingskabel uit het stopcontact.

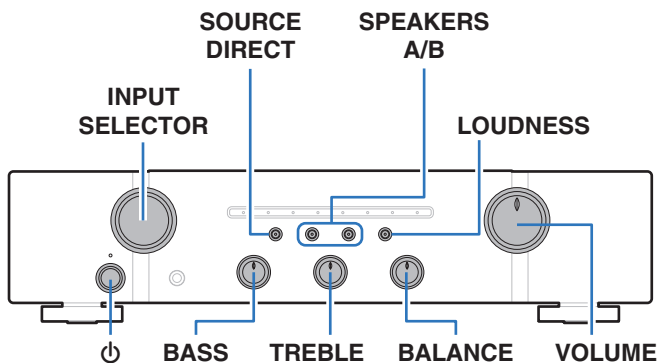

De luidsprekers voor de audio-uitvoer selecteren

- 1 Druk op SPEAKERS A/B om het luidsprekersysteem dat voor het afspelen wordt gebruikt, te selecteren.**
De indicator voor de geselecteerde luidspreker licht op.



- Wanneer u de hoofdtelefoon gebruikt, drukt u op SPEAKERS A/B om alle indicators te doven en de audio-uitvoer van de luidsprekeraansluitingen uit te schakelen.

De ingangsbron selecteren

- 1 Druk op de selectieknop voor de ingangsbron die u wilt afspelen.**
De indicator voor de geselecteerde ingangsbron licht op.



- U kunt de ingangsbron ook selecteren door aan de knop INPUT SELECTOR op het hoofdtoestel te draaien.

Het volume regelen

- 1 Gebruik VOLUME ▲▼ om het volume aan te passen.**



- U kunt het hoofdvolume tevens regelen met VOLUME op het hoofdtoestel.

Het geluid tijdelijk uitschakelen (Dempen)

- 1 Druk op MUTE .**
De indicator van de momenteel ingestelde ingangsbron knippert rood.



- Druk nogmaals op MUTE  om de dempingsfunctie te annuleren.

De toon regelen

- 1 Druk op SOURCE DIRECT om de modus Source direct uit te schakelen.**
De SOURCE DIRECT-indicator gaat uit.
- 2 Schakel BASS, TREBLE en BALANCE op dit toestel in om de toon te regelen.**



- U kunt ook op SOURCE DIRECT op het hoofdtoestel drukken om de modus Source direct uit te schakelen.



CD's afspelen

Dit deel gebruikt afspelen vanaf een CD als voorbeeld.

- 1 Druk op ϕ op het hoofdtoestel om de voeding in te schakelen.**
- 2 Druk op de selectieknop voor de ingangsbron (CD) om de ingangsbron te schakelen naar "CD".**
De "CD"-ingangsindicator licht op.
- 3 Speel de CD af.**
- 4 Gebruik VOLUME \blacktriangle \blacktriangledown om het volume aan te passen.**

■ Afspelen in de modus Source direct

Het signaal gaat niet via het toonregelcircuit (BASS, TREBLE en BALANCE) waardoor een hogere geluidskwaliteit wordt weergegeven.

- 1 Druk op SOURCE DIRECT om de source direct-modus in te schakelen.**

De SOURCE DIRECT-indicator licht op.

■ Afspelen in de LOUDNESS-modus

Wanneer muziek wordt afgespeeld aan een laag volumeniveau, is het effect van de lage en hoge tonen niet gemakkelijk hoorbaar. De LOUDNESS-functie corrigeert de lage en hoge tonen in deze situaties waarmee u kunt genieten van natuurlijk klinkende weergave.

- 1 Druk op LOUDNESS om de LOUDNESS-modus in te schakelen.**

De LOUDNESS-indicator licht op.



Het aansluiten en afspelen vanaf een digitaal apparaat (coaxiaal/optisch)

- 1 Sluit het digitale apparaat aan op dit toestel.**
( blz. 22)
- 2 Druk op de selectieknop voor de ingangsbron (COAXIAL of OPTICAL) om de ingangsbron te schakelen naar “COAXIAL” of “OPTICAL 1/2”.**
- 3 Start de weergaven van het digitale apparaat dat op dit toestel is aangesloten.**
De COAXIAL- of OPTICAL 1/2-ingangsindicator knippert blauw als dit toestel de bemonsteringsfrequentie van het ingangssignaal niet kan detecteren.
- 4 Gebruik VOLUME ▲▼ om het volume aan te passen.**

■ Specificaties van ondersteunde audioformaten

Zie “D/A-converter” ( blz. 42).

OPMERKING

- Voer geen niet-PCM-signalen in, zoals Dolby Digital en DTS. Hierdoor wordt ruis veroorzaakt en kunnen de luidsprekers schade oplopen.
- Als de samplingfrequentie schakelt, zoals van de modus A naar B in een CS-uitzending, kan het dempen gedurende 1 – 2 seconden werken waardoor het geluid wordt afgesneden.



Opnemen

Audiosignalen die naar dit toestel worden ingevoerd, kunnen worden uitgevoerd naar een extern opnameapparaat. Wanneer u audio opneemt vanaf een opnameapparaat dat op dit toestel is aangesloten, kan audio worden opgenomen met het weergaveapparaat dat nog steeds op dit toestel is aangesloten.

1 Druk op  op dit toestel om de voeding in te schakelen.

2 Druk op de selectieknop voor de ingangsbron om deze te schakelen vanaf waar u wilt opnemen.

De indicator voor de geselecteerde ingangsbron licht op.

3 De opname wordt gestart.

- Raadpleeg de handleiding van het opnameapparaat voor informatie over bewerkingen.



■ Inhoud

De modus Auto stand-by instellen	32
De ontvangstfunctie van de afstandsbediening instellen	33
Afstandsbedieningscodes instellen	34



De modus Auto stand-by instellen

U kunt het toestel instellen om automatisch te schakelen naar de stand-bymodus als het toestel niet wordt gebruikt gedurende 30 minuten wanneer er geen audio-invoer is (modus Auto stand-by).

Modus Auto stand-by wordt standaard ingeschakeld.

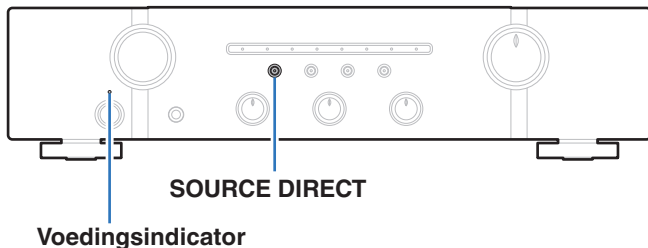

De modus Auto stand-by uitschakelen

- 1 Houd SOURCE DIRECT langer dan 5 seconden ingedrukt om de modus Auto Standby uit te schakelen. De voedingsindicator knippert eenmaal.

De modus Auto stand-by inschakelen

- 1 Houd SOURCE DIRECT langer dan 5 seconden ingedrukt om de modus Auto stand-by in te schakelen. De voedingsindicator knippert drie keer.

De ontvangstfunctie van de afstandsbediening instellen

Wanneer u een IR-ontvanger (afzonderlijk verkrijgbaar) aansluit op de REMOTE CONTROL IN-aansluiting van dit toestel, gebruikt u de volgende procedure om de ontvangstfunctie van de afstandsbediening van dit toestel uit te schakelen. Wanneer de functie is ingeschakeld, kunt u geen bewerkingen uitvoeren via de afstandsbediening.

Deze functie is standaard ingeschakeld.

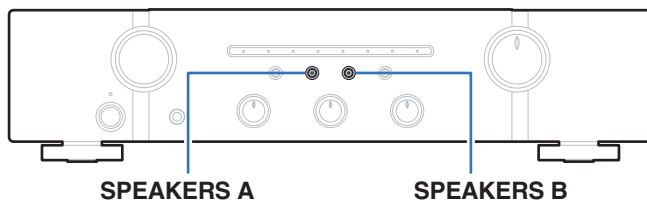

De ontvangstfunctie van de afstandsbediening uitschakelen

- 1 Houd **SPEAKERS B** gedurende ongeveer 5 seconden ingedrukt om de signaalontvangstfunctie van de afstandsbediening uit te schakelen.

De indicator van de momenteel ingestelde ingangsbron knippert drie keer rood.

De ontvangstfunctie van de afstandsbediening inschakelen

- 1 Houd **SPEAKERS A** gedurende ongeveer 5 seconden ingedrukt om de signaalontvangstfunctie van de afstandsbediening in te schakelen.

De "RECORDER"-ingangindicator knippert drie keer blauw.

Afstandsbedieningscodes instellen

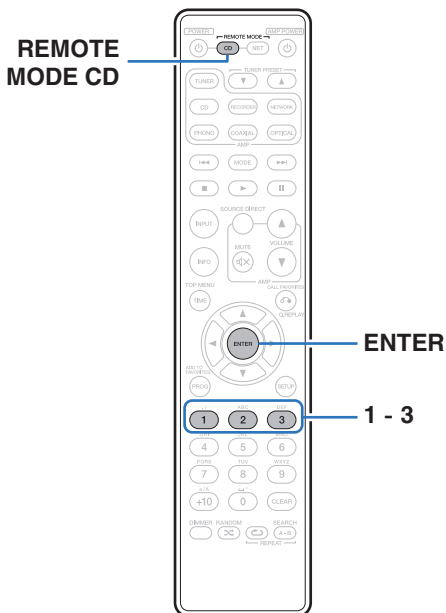

Er worden afstandsbedieningscodes ingesteld tussen dit toestel en de geleverde afstandsbediening. U kunt een van de drie types afstandsbedieningscodes selecteren en de afstandsbediening kan worden gebruikt om het toestel te bedienen wanneer dezelfde afstandsbedieningscode wordt gebruikt. Als drie van deze toestellen op dezelfde locatie worden gebruikt, kunnen de drie toestellen simultaan worden bediend via een afstandsbediening in de standaardinstellingen. Door het instellen van de afstandsbedieningscodes tussen een toestel en de afstandsbediening, kan de afstandsbediening worden gebruikt om alleen het toestel dat dezelfde afstandsbedieningscode heeft, te bedienen.

Zorg dat u de bediening van elk toestel controleert nadat u de afstandsbedieningscodes hebt ingesteld.

De standaard instelling is "AMP1".



Afstandsbedieningscodes instellen voor de afstandsbediening

■ De afstandsbedieningscodes instellen op AMP2

- 1 Houd **REMOTE MODE CD** en de cijfertoets **2** langer dan **5 seconden** ingedrukt.

■ De afstandsbedieningscodes instellen op AMP3

- 1 Houd **REMOTE MODE CD** en de cijfertoets **3** langer dan **5 seconden** ingedrukt.



- Om de afstandsbedieningscode opnieuw in te stellen naar de standaardinstelling, houdt u **REMOTE MODE CD** en de cijfertoets **1** langer dan **5 seconden** ingedrukt.

OPMERKING

- De afstandsbedieningscodes keren terug naar de standaardinstellingen wanneer de batterijen worden verwijderd. Stel de afstandsbedieningscodes opnieuw in na het vervangen van de batterijen.

Afstandsbedieningscodes instellen voor dit toestel

- 1 Richt de afstandsbediening waarvoor de afstandsbedieningscode werd ingesteld op dit toestel, en druk op **REMOTE MODE CD** en **ENTER**.

De ingangsimplicatoren op het toestel knipperen zoals hieronder weergegeven, volgens de ingestelde afstandsbedieningscode.

Afstandsbedieningscodes	Ingangsimplicator
AMP 1	De PHONO-indicator knippert drie keer
AMP 2	De CD-indicator knippert drie keer
AMP 3	De NETWORK-indicator knippert drie keer



■ Inhoud

Tips

Ik wil televisiegeluid met hoge kwaliteit afspelen	37
Ik wil de toon zelf aanpassen	37
Ik wil dat de geluidsweergave identiek is aan het originele geluid	37
Ik wil muziek horen die nauw aanleunt tegen de originele geluidskwaliteit aan een laag volume	37
Ik wil een Marantz CD-speler of netwerkaudiospeler bedienen via de afstandsbediening of vanaf het toestel	37
Ik wil meer dan één toestel op één locatie gebruiken	37

Probleemoplossing

Voeding wordt niet ingeschakeld/Voeding wordt uitgeschakeld	38
Bewerkingen kunnen niet worden uitgevoerd via de afstandsbediening	39
Er is geen geluid hoorbaar	40
Het gewenste geluid wordt niet weergegeven	40
Geluid is onderbroken of er is ruis opgetreden	41



Tips

Ik wil televisiegeluid met hoge kwaliteit afspeLEN

- Sluit de digitale uitgang van de TV aan op de digitale audio-ingang (COAXIAL of OPTICAL 1/2) van dit toestel en schakel de invoerbron naar de aangesloten (COAXIAL of OPTICAL 1/2) aansluiting. (🔍 blz. 22)
- Dit toestel kan 2-kanaals lineaire digitale PCM-audiosignalen afspeLEN.

Ik wil de toon zelf aanpassen

- Gebruik de knoppen BASS, TREBLE en BALANCE om het geluid naar wens aan te passen. (🔍 blz. 27)

Ik wil dat de geluidswaergave identiek is aan het originele geluid

- Zet de modus Source Direct aan. (🔍 blz. 28)

Ik wil muziek horen die nauw aanleunt tegen de originele geluidskwaliteit aan een laag volume

- Schakel de LOUDNESS-modus in. (🔍 blz. 28)

Ik wil een Marantz CD-speler of netwerkaudiospeler bedienen via de afstandsbediening of vanaf het toestel

- De bedieningsmodus van de afstandsbediening schakelen. (“Bediening CD-speler” (🔍 blz. 12), “Bewerkingen netwerkaudiospeler” (🔍 blz. 14))
- Raadpleeg ook de handleidingen van de CD-speler of netwerkaudiospeler.

Ik wil meer dan één toestel op één locatie gebruiken

- Stel individuele afstandsbedieningscodes in voor elke combinatie van apparaten en de afstandsbediening. (🔍 blz. 35)



Probleemoplossing

Als een probleem optreedt, moet u eerst het volgende controleren:

1. Zijn de aansluitingen juist ?
2. Wordt het toestel bediend zoals wordt beschreven in de gebruiksaanwijzing?
3. Werken de andere componenten naar behoren ?

Als dit toestel niet naar behoren werkt, controleer dan de overeenkomende symptomen in deze sectie.

Als de symptomen niet overeenkomen met deze die hier zijn beschreven, dient u uw leverancier te raadplegen omdat dit kan te wijten zijn aan een fout in dit toestel. Koppel in dit geval onmiddellijk de voeding uit en neem contact op met de winkel waar u dit toestel hebt aangeschaft.

■ Voeding wordt niet ingeschakeld/Voeding wordt uitgeschakeld

Symptoom	Oorzaak / Oplossing	Blz.
De voeding wordt niet ingeschakeld.	<ul style="list-style-type: none"> • Controleer of de stekker goed in het stopcontact zit. 	<u>24</u>
De voeding wordt automatisch uitgeschakeld.	<ul style="list-style-type: none"> • De Modus Auto stand-by is ingeschakeld. Wanneer ca. 30 minuten zijn verstreken zonder audio-invoer en zonder bewerkingen op het toestel, gaat het toestel automatisch naar de stand-bymodus. Om de modus Auto stand-by uit te schakelen, drukt u langer dan 5 seconden op de knop SOURCE DIRECT. 	<u>32</u>
De voeding wordt uitgeschakeld en de voedingsindicator knippert ongeveer elke 0,25 seconden rood.	<ul style="list-style-type: none"> • Het beschermingscircuit is geactiveerd door een verhoging van de temperatuur in dit toestel. Schakel de voeding uit, wacht ongeveer een uur tot het toestel voldoende is afgekoeld en schakel de voeding opnieuw in. 	<u>42</u>
	<ul style="list-style-type: none"> • Installeer dit toestel ergens anders waar de ventilatie goed is. 	—
	<ul style="list-style-type: none"> • Controleer de luidspreker aansluitingen. Het beveiligingscircuit is mogelijk geactiveerd omdat de kernraden van de luidsprekerkabel elkaar hebben geraakt of omdat een kerndraad is losgekoppeld van de aansluiting en in contact is gekomen met het achterpaneel van dit toestel. Ontkoppel het netsnoer, neem de vereiste maatregelen om het probleem op te lossen, bijvoorbeeld het opnieuw stevig strengelen van het kerndraad, en sluit het draad vervolgens opnieuw aan. 	<u>17</u>
	<ul style="list-style-type: none"> • Zet het volume lager en schakel de voeding opnieuw in. 	<u>26</u>
	<ul style="list-style-type: none"> • Het versterker-circuit van dit toestel functioneert niet. Koppel de voedingskabel los en neem contact op met onze klantendienst. 	—



■ Bewerkingen kunnen niet worden uitgevoerd via de afstandsbediening

Symptoom	Oorzaak / Oplossing	Blz.
Bewerkingen kunnen niet worden uitgevoerd via de afstandsbediening.	• De batterijen zijn op. Plaats nieuwe batterijen.	<u>5</u>
	• Bedien de afstandsbediening binnen een afstand van ongeveer 7 m vanaf dit toestel en in een hoek van 30°.	<u>5</u>
	• Verwijder alle obstakels tussen de dit toestel en de afstandsbediening.	—
	• Plaats de batterijen in de juiste richting en let op de ⊕- en ⊖-aanduidingen.	<u>5</u>
	• Er schijnt een sterk licht op de afstandsbedieningssensor van het toestel (direct zonlicht, spotje, enz.). Zet het toestel op een plaats waar de afstandsbedieningssensor niet blootstaat aan direct zonlicht.	—
	• Wanneer u een 3D-videoapparaat gebruikt, zal de afstandsbediening van dit toestel mogelijk niet werken vanwege effecten van de infrarood communicatie tussen eenheden (zoals tv en kijken met een 3D-bril). Pas in dat geval de richting van de eenheden met de 3D-communicatiefunctie en hun afstand aan om ervoor te zorgen dat ze de werking van de afstandsbediening van dit toestel niet beïnvloeden.	—
	• Schakel de ontvangstfunctie van de afstandsbediening in.	<u>33</u>
	• De afstandsbedieningscode tussen dit toestel en de afstandsbediening is verschillend. Stel dit toestel en de afstandsbediening in op dezelfde afstandsbedieningscode.	<u>35</u>



■ Er wordt geen geluid weergegeven

Symptoom	Oorzaak / Oplossing	Blz.
Er komt geen geluid uit de luidsprekers.	• Controleer de aansluitingen van alle apparaten.	<u>16</u>
	• Sluit de aansluitkabels stevig aan.	—
	• Controleer of de ingangen en uitgangen niet omgekeerd zitten.	—
	• Controleer de kabels op schade.	—
	• Controleer of de luidsprekerkabels goed zijn aangesloten. Controleer of de kernraden van de kabel het metalen gedeelte op de luidsprekeraansluitingen niet raken.	<u>17</u>
	• Maak de luidsprekeraansluitingen stevig vast. Controleer of de luidsprekeraansluitingen niet los zitten.	<u>17</u>
	• Controleer of de goede ingangsbron is geselecteerd.	<u>27</u>
	• Pas het volume van het toestel aan.	<u>27</u>
	• Schakel de dempingsfunctie uit.	<u>27</u>
	• Controleer de instellingen van de toets SPEAKERS A/B.	<u>27</u>
De ingangsindicator COAXIAL of OPTICAL 1/2 knippert.	• Controleer de aansluiting van de coaxiale digitale kabel of optische kabel.	<u>22</u>
	• Stel het digitale audio-uitgangssignaal van het aangesloten apparaat in op 2-kanaals lineaire PCM.	<u>42</u>

■ Het gewenste geluid wordt niet weergegeven

Symptoom	Oorzaak / Oplossing	Blz.
Er komt geen geluid uit een specifieke luidspreker.	• Controleer of de luidsprekerkabels goed zijn aangesloten.	<u>17</u>
	• Regel de BALANCE-bedieningstoets.	<u>27</u>
De linker-en rechterkant van de stereoklank zijn verwisseld.	• Controleer of de luidsprekers links en rechts zijn aangesloten op de juiste luidsprekeraansluitingen.	<u>17</u>



■ Geluid is onderbroken of er is ruis opgetreden

Symptoom	Oorzaak / Oplossing	Blz.
Bij het afspelen van een plaat wordt het geluid vervormd.	• Stel de druk van de naald juist af.	—
	• Controleer het uiteinde van de naald.	—
	• Vervang het element.	—
Wanneer u een opname afspeelt, komt een zoemend geluid uit de luidsprekers.	• Controleer of de platenspeler correct is aangesloten.	<u>20</u>
	• Als er een TV of AV-apparaat in de buurt van de platenspelers staat, kunnen dergelijke apparaten het weergavegeluid beïnvloeden. Installeer de platenspeler op een locatie die zo ver mogelijk weg is van de TV of andere AV-apparaten.	—
Wanneer u een opname afspeelt, komt een zoemend geluid uit de luidsprekers wanneer het volume hoog is. (huilend fenomeen)	• Installeer de platenspeler en de luidsprekers zo ver mogelijk uit elkaar.	<u>20</u>
	• De trillingen van de luidsprekers worden via de vloer op de speler overgebracht. Gebruik kussens enz. om de trillingen van de luidsprekers op te vangen.	—



D/A-converter

■ Specificaties van ondersteunde audioformaten

□ Coaxiaal/optisch 1/2

	Samplingfrequentie	Bitlengte
Lineaire PCM (2-kanaals)	32/44, 1/48/88, 2/96/ 176, 4/192 kHz	16/24-bits



- Wanneer een digitaal geluidssignaal met een bemonsteringsfrequentie die niet door dit toestel wordt ondersteund, wordt ingevoerd, knippert de ingangsimplicator (COAXIAL of OPTICAL 1/2).

Uitleg termen

Bemonsteringsfrequentie

Bij sampling wordt een geluidsgolf (analoog signaal) op regelmatige intervallen gelezen en wordt de hoogte van elke golf bij elke aflezing uitgedrukt in digitaal formaat (waardoor een digitaal signaal wordt geproduceerd). Het aantal aflezingen dat binnen één seconde wordt gedaan, wordt "Bemonsteringsfrequentie" genoemd. Hoe groter de waarde, hoe dichter de gereproduceerde klank bij het origineel ligt.

Luidsprekerimpedantie

Dit is een weerstandswaarde van wisselstroom die wordt aangegeven in Ω (ohm).

Hoe kleiner deze waarde, hoe groter de kracht.

Directe bron

Weergave van de bron wordt mogelijk op een hoger niveau, omdat de binnenkomende audiosignalen worden uitgestuurd zonder dat van de regelcircuits (hoog/laag/balans) voor de audiokwaliteit gebruik wordt gemaakt (BASS/TREBLE/BALANCE).

Beveiligingscircuit

Dit is een functie om schade te voorkomen aan componenten van de stroomtoevoer bij ongewone omstandigheden zoals een eventuele overbelasting of overspanning.



Informatie handelsmerk



Adobe, het Adobe-logo en Reader zijn handelsmerken of gedeponeerde handelsmerken van Adobe Systems Incorporated in de Verenigde Staten en/of andere landen.



Technische gegevens

- **RMS-stroomuitgang (20 Hz – 20 kHz simultane aandrijving van beide kanalen):**
 - 40 W x 2 (8 Ω /ohm belasting)
 - 55 W x 2 (4 Ω /ohm belasting)
- **Totale harmonische vervorming (20 Hz – 20 kHz simultane aandrijving van beide kanalen, 8 Ω /ohm belasting):** 0,08 %
- **Uitvoerbandbreedte (8 Ω /ohm belasting, 0,06 %):** 10 Hz – 50 kHz
- **Frequentierespons (CD, 1 W, 8 Ω /ohm belasting):** 10 Hz – 70 kHz +0 dB, -1 dB
- **Dumpfactor (8 Ω /ohm belasting, 40 Hz – 20 kHz):** 100
- **Ingangsgevoeligheid/ingangsimpedantie**
 - PHONO (MM):** 2,2 mV/47 k Ω /kohm
 - CD, TUNER, NETWORK, RECORDER:** 200 mV/20 k Ω /kohm
- **Maximaal toelaatbaar PHONO-ingangsniveau (1 kHz) MM:** 100 mV
- **RIAA-afwijking (20 Hz – 20 kHz):** $\pm 1,0$ dB
- **Signaal-ruis verhouding (IHF-A, 8 Ω /ohm belasting)**
 - PHONO (MM):** 83 dB (5 mV ingang, 1 W uitgang)
 - CD, TUNER, NETWORK, RECORDER:** 102 dB (2 V ingang, nominaal uitgangsvermogen)



- **Toonregeling**
 - BASS (50 Hz) :** ± 10 dB
 - TREBLE (15 kHz) :** ± 10 dB
- **Digitale ingang**
 - Coaxiaal:** 0,5 Vp-p
 - Optisch:** -27 dBm of later
- **Voeding:** 230 V wisselstroom, 50/60 Hz
- **Stroomverbruik:** 155 W
- **Stroomverbruik in stand-bymodus:** 0,3 W

Met het oog op verbeteringen kunnen de specificaties en het ontwerp van de versterker zonder verwittiging worden veranderd.



■ Afmetingen (eenheid: mm)

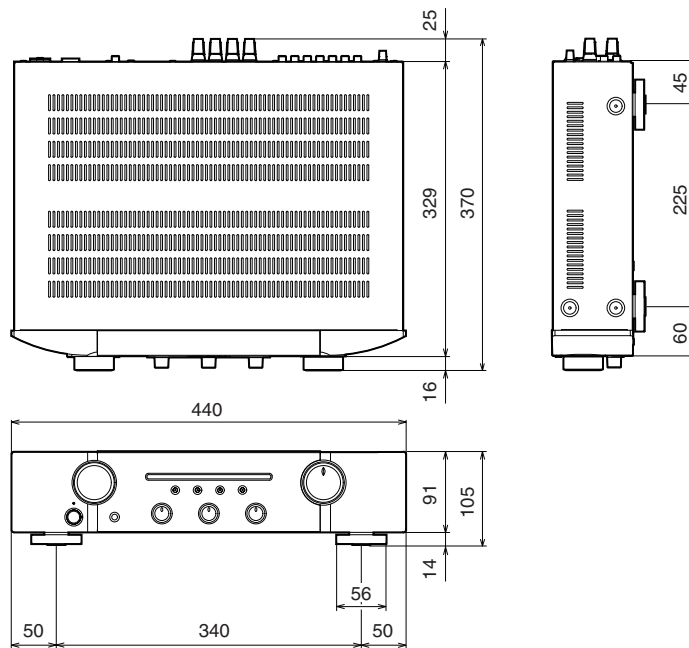

■ Gewicht: 7,8 kg

Index

A		I		O	
Afstandsbediening	11	Ingangsbron	27	Opnameapparaat	21
Afstandsbediening	23	Instellingen afstandsbedieningscodes	35	P	
B		L		Platenspeler	
BALANCE	27	LOUDNESS-modus	28	Probleemoplossing	
BASS	27	Luidsprekerimpedantie	42	T	
Beveiligingscircuit	42	Luidsprekers	17	Tips	37
C		Luidsprekeraansluiting (tweedraads aansluiting)	19	Toon	27
CD-speler	20, 28	M		TREBLE	27
D		Modus Auto stand-by	32	Tuner	20
Dempen	27	N		V	
Directe bron	28, 42	Netwerkaudiospeler	20	Volume	
				27	



www.marantz.com

You can find your nearest authorized distributor or dealer on our website.

marantz[®] is a registered trademark.

3520 10472 00AMB

Copyright © 2016 D&M Holdings Inc. All Rights Reserved.