



**marantz®**

Amplificatori Integrati Stereo  
**PM5005**

È possibile stampare più pagine di un file PDF su un singolo foglio di carta.

Manuale delle istruzioni

**Pannello  
anteriore**

**Pannello  
posteriore**

**Telecomando**

**Indice analitico**



<b>Accessori</b>	<b>4</b>
Inserimento delle batterie	5
Raggio operativo del telecomando	5
<b>Caratteristiche</b>	<b>6</b>
Suono di alta qualità	6
Alte prestazioni	6
Facile funzionamento	7
<b>Nomi delle parti e funzioni</b>	<b>8</b>
Pannello anteriore	8
Pannello posteriore	10
Telecomando	11

## Collegamenti

<b>Collegamento degli altoparlanti</b>	<b>17</b>
Collegamento dell'altoparlante A/B	18
Collegamento bi-wiring (a doppio cavo)	19
<b>Collegamento di un dispositivo di riproduzione</b>	<b>20</b>
<b>Collegamento di un dispositivo di registrazione</b>	<b>21</b>
<b>Collegamento di dispositivi dotati di connettori del telecomando</b>	<b>22</b>
Esecuzione di operazioni tramite RC su questa unità senza contatto visivo	22
Collegamento a distanza di dispositivi audio Marantz	22
<b>Collegamento del cavo di alimentazione</b>	<b>23</b>

## Riproduzione

Accensione	25
Selezione degli altoparlanti per l'uscita audio	26
Selezione della fonte di ingresso	26
Regolazione del volume	26
Disattivazione temporanea dell'audio (Muting)	26
Regolazione del tono	26
Riproduzione di CD	27
Registrazione	28



## Impostazioni

<b>Impostazione della modalità Auto Standby</b>	<b>30</b>
Disattivazione della modalità standby automatico	30
Attivazione della modalità Auto Standby	30
<b>Impostazione della funzione di ricezione del segnale remoto</b>	<b>31</b>
Disattivazione della funzione di ricezione del segnale remoto del telecomando	31
Attivazione della funzione di ricezione del segnale remoto del telecomando	31
<b>Impostazione dei codici telecomando</b>	<b>32</b>
Impostazione dei codici per il telecomando	33
Impostazione dei codici telecomando per questa unità	33

## Suggerimenti

Suggerimenti	35
Risoluzione dei problemi	36

## Appendice

<b>Spiegazione dei termini</b>	<b>40</b>
<b>Specifiche tecniche</b>	<b>41</b>
<b>Indice analitico</b>	<b>43</b>



Grazie per avere acquistato questo prodotto Marantz.

Per un funzionamento corretto, assicurarsi di leggere attentamente il presente manuale delle istruzioni prima di utilizzare il prodotto.

Una volta letto, custodirlo per consultazioni future.

## Accessori

Verificare che i seguenti componenti siano in dotazione con il prodotto.



Guida all'avvio rapido



CD-ROM (manuale delle istruzioni)



Istruzioni per la sicurezza

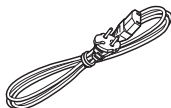

Cavo di alimentazione

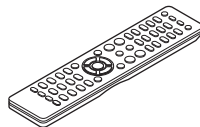

Telecomando (RC002PMCD)



## Inserimento delle batterie

- 1 **Rimuovere il coperchio posteriore nella direzione della freccia e staccarlo.**



- 2 **Inserire correttamente due batterie nel vano batteria come indicato.**

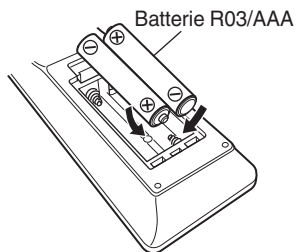

- 3 **Riposizionare il coperchio posteriore.**

### NOTA

- Per prevenire danni o perdita di fluido della batteria:
  - Non utilizzare una batteria nuova con una vecchia.
  - Non utilizzare due tipi diversi di batterie.
- Se si prevede di non utilizzare il telecomando per un periodo prolungato, rimuovere le batterie dal telecomando.
- In caso di perdita di fluido della batteria, rimuoverlo attentamente dall'interno del vano batteria ed inserire delle nuove batterie.

## Raggio operativo del telecomando

Puntare il telecomando verso il sensore del telecomando durante l'azionamento.

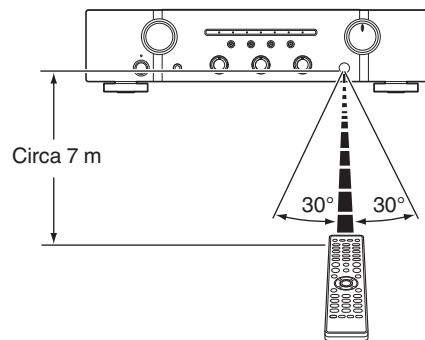

# Caratteristiche

## Suono di alta qualità

- **Amplificatore a retroazione di corrente all-discrete**

Questa unità utilizza un amplificatore a retroazione di corrente ad alta velocità per il preamplificatore e l'amplificatore di potenza, al fine di consentire un'amplificazione ad alta fedeltà dei segnali del lettore Super Audio CD. L'amplificatore a retroazione di corrente ad alta velocità riproduce uno spazio audio naturale.

- **Riproduzione ad elevata potenza**

L'unità presenta un corpo dalla linea snella, ma è dotata di un'unità di alimentazione di grandi dimensioni per la riproduzione dinamica della musica a elevata potenza.

- **Design audio di alta qualità**

L'unità presenta un design audio di alta qualità che comporta un percorso del segnale ridotto al minimo, l'utilizzo di componenti audio di qualità elevata e un circuito di grande potenza, caratteristiche possibili solo nei componenti audio discreti.

- **Terminale di ingresso PHONO per il collegamento di un giradischi**

L'unità è dotata di un amplificatore phono in modo che sia possibile collegare direttamente un giradischi e riprodurre dischi (può essere utilizzata solo la cartuccia MM). (🔍 p. 20)

- **Due serie di terminali di uscita dell'altoparlante**

Oltre a utilizzare due serie di altoparlanti (altoparlanti A e altoparlanti B), è possibile collegarsi ad altoparlanti bi-wiring (a doppio cavo) con terminali di ingresso diversi per le frequenze alta e bassa. (🔍 p. 19)  
L'unità utilizza terminali a vite in grado di collegare cavi audio spessi.

## Alte prestazioni

- **Funzione di controllo del tono**

L'unità dispone di una funzione di controllo del tono per la regolazione dei suoni bassi (a bassa frequenza) e acuti (ad alta frequenza) al fine di produrre il tono desiderato. (🔍 p. 27)

- **Funzione LOUDNESS**

Questa unità dispone di una funzione LOUDNESS che rende più agevole l'ascolto di musica riprodotta a un basso livello di volume. (🔍 p. 27)



## Facile funzionamento

- **Telecomando compatibile con lettori CD e lettori audio di rete**

Il telecomando in dotazione con questa unità può azionare lettori CD Marantz e lettori audio di rete Marantz oltre a questa unità.

(☞ p. 12)

L'unità può anche eseguire una commutazione tra tre codici telecomando. Quando si utilizzano tre unità nella stessa area, è possibile impostare per ognuna un codice telecomando in modo da poterle controllare in modo indipendente. (☞ p. 33)



# Nomi delle parti e funzioni

## Pannello anteriore

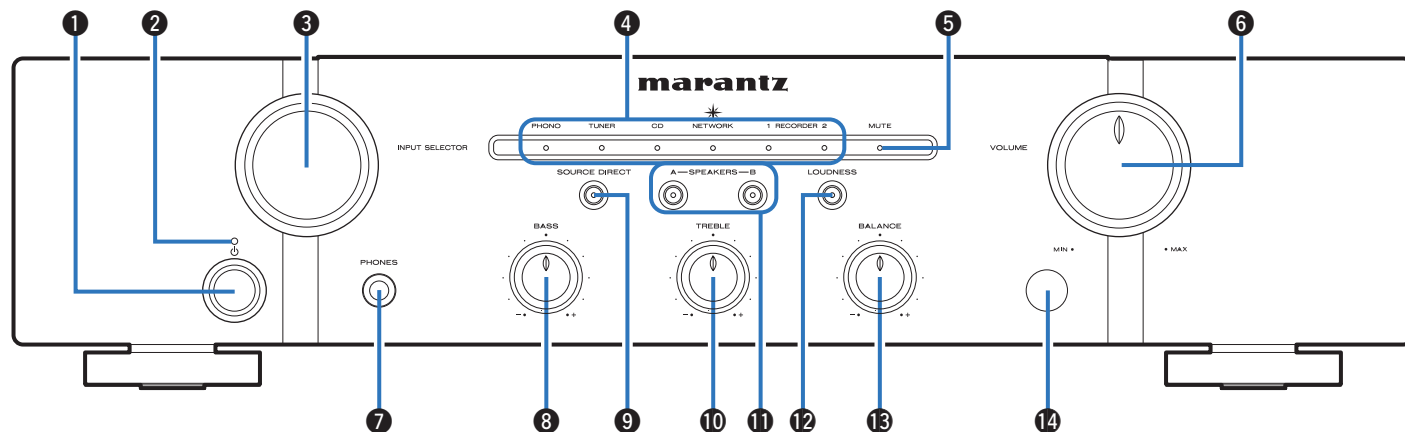

### 1 Pulsante di alimentazione (⏻)

Consente di accendere o spegnere l'unità. (📖 p. 25)

### 2 Indicatore di alimentazione

Questo è acceso come segue, in base allo stato dell'alimentazione:

- Acceso : Spento
- Standby : Rosso
- Spento : Spento
- Quando il circuito di protezione è attivato : Rosso (lampeggiante)





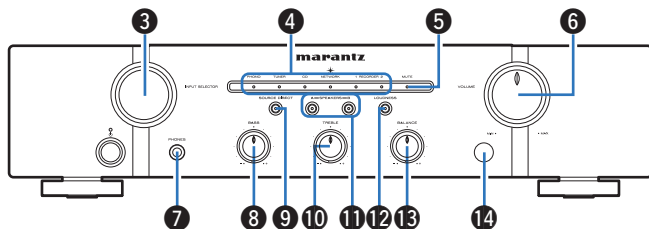

### 3 Manopola di selezione della fonte di ingresso (INPUT SELECTOR)

Consente di selezionare la fonte di ingresso. (☞ p. 26)

### 4 Indicatori di ingresso (☞ p. 26)

### 5 Indicatore MUTE

Si illumina quando si disattiva l'audio. (☞ p. 26)

### 6 Manopola VOLUME

Consentono di regolare il livello del volume. (☞ p. 26)

### 7 Jack cuffie (PHONES)

Utilizzato per collegare le cuffie.

Disattivare l'uscita dell'altoparlante quando si utilizzano le cuffie.

(☞ p. 26)

#### NOTA

Per evitare danni all'udito, non alzare eccessivamente il livello del volume durante l'uso delle cuffie.

### 8 Manopola di controllo BASS

Questa impostazione consente di regolare il livello del volume per i bassi. (☞ p. 26)

### 9 Indicatore/pulsante SOURCE DIRECT

Consente di attivare/disattivare la modalità SOURCE DIRECT.

(☞ p. 27)

### 10 Manopola di controllo TREBLE

Questa impostazione consente di regolare il livello del volume per gli acuti. (☞ p. 26)

### 11 Indicatori/pulsanti di selezione altoparlante (SPEAKERS A/B)

Consentono di selezionare l'altoparlante per l'uscita audio.

(☞ p. 26)

### 12 Indicatore/pulsante LOUDNESS

Consente di attivare/disattivare la modalità LOUDNESS.

(☞ p. 27)

### 13 Manopola di controllo BALANCE

Consente di regolare il bilanciamento dell'uscita del volume dagli altoparlanti sinistro e destro. (☞ p. 26)

### 14 Sensore del telecomando

Consente di ricevere i segnali dal telecomando. (☞ p. 5)



È possibile regolare 8, 10, 12 e 13 quando 9 è disattivato (la modalità SOURCE DIRECT è disattivata).



## Pannello posteriore

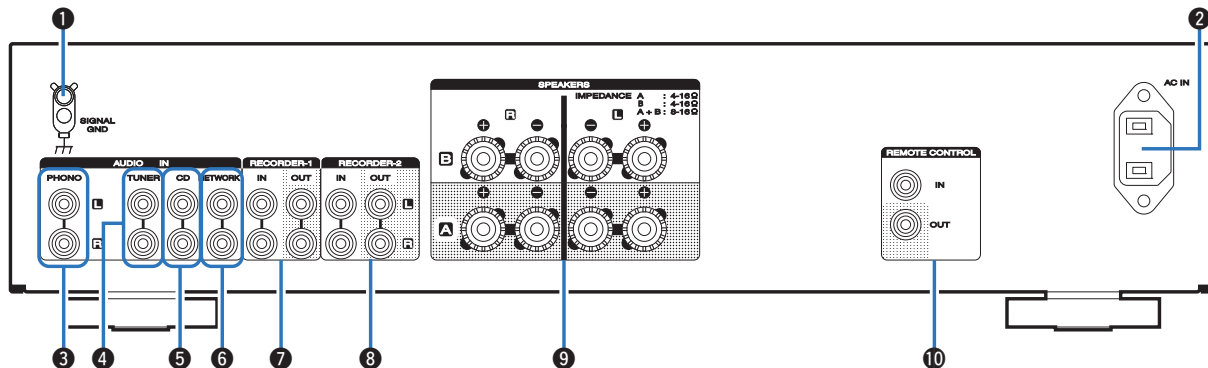

### 1 Jack SIGNAL GND

Utilizzati per collegare un giradischi. (☞ p. 20)

### 2 Ingresso CA (AC IN)

Utilizzato per collegare il cavo di alimentazione. (☞ p. 23)

### 3 Connettori di ingresso giradischi (PHONO)

Utilizzate per collegare un giradischi. (☞ p. 20)

### 4 Connettori di ingresso sintonizzatore (TUNER)

Utilizzati per collegare un sintonizzatore. (☞ p. 20)

### 5 Connettori di ingresso CD

Utilizzati per collegare un lettore CD. (☞ p. 20)

### 6 Connettori di ingresso lettore audio di rete (NETWORK)

Utilizzati per collegare un lettore audio di rete.  
(☞ p. 20)

### 7 Connettori di ingresso/uscita registratore (RECORDER 1)

Utilizzati per collegare il connettore di ingresso/uscita di un registratore.  
(☞ p. 21)

### 8 Connettori di ingresso/uscita registratore (RECORDER 2)

Utilizzati per collegare il connettore di ingresso/uscita di un registratore.  
(☞ p. 21)

### 9 Terminali altoparlante (SPEAKERS)

Utilizzati per collegare gli altoparlanti. (☞ p. 17)

### 10 Connettori di ingresso/uscita del telecomando (REMOTE CONTROL)

Utilizzati per collegare un dispositivo audio Marantz compatibile con la funzione telecomando. (☞ p. 22)



## Telecomando

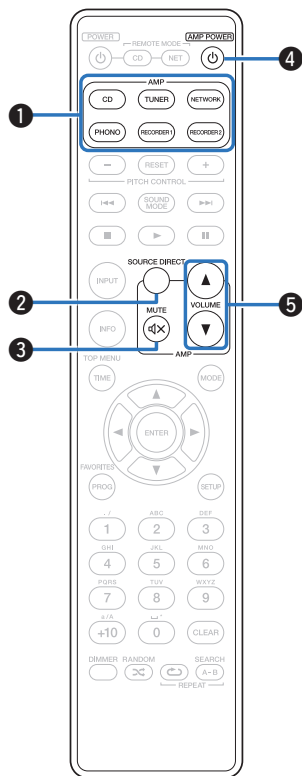

### Operazioni dell'amplificatore

- 1 Pulsanti di selezione della fonte di ingresso**  
 Consente di selezionare la fonte di ingresso. (☞ p. 26)
- 2 Pulsante SOURCE DIRECT**  
 Consente di attivare/disattivare la modalità SOURCE DIRECT. (☞ p. 27)
- 3 Pulsante MUTE (M)**  
 Consente di disattivare l'audio in uscita. (☞ p. 26)
- 4 Pulsante AMP POWER (P)**  
 Questo consente di accendere/spegnere l'alimentazione (standby). (☞ p. 25)
- 5 Pulsanti VOLUME (▲▼)**  
 Consentono di regolare il livello del volume. (☞ p. 26)



## Operazioni del lettore CD

Il telecomando incluso può essere utilizzato per comandare i lettori CD Marantz oltre a questa unità. Per azionare il lettore CD Marantz, premere il pulsante REMOTE MODE CD per commutare il telecomando sulla modalità di funzionamento del lettore CD.

- Il pulsante REMOTE MODE CD si illumina per circa due secondi.

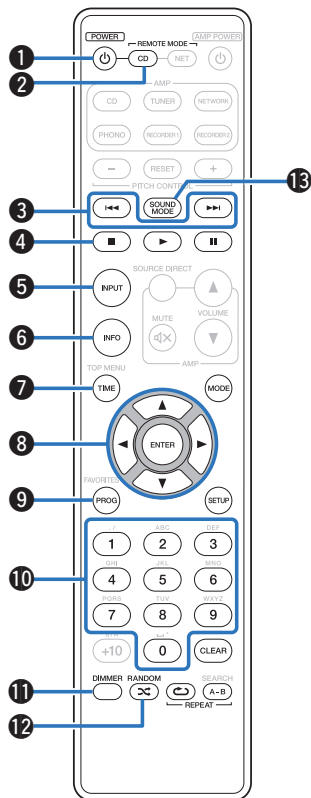

- 1 Pulsante POWER (⏻)
- 2 Pulsante di selezione della modalità remota (REMOTE MODE CD)
- 3 Pulsanti Skip (⏮, ⏭)
- 4 Pulsante Stop (■)
- 5 Pulsante di selezione della fonte di ingresso (INPUT)
- 6 Pulsante informazioni (INFO)
- 7 Pulsante TIME
- 8 Pulsanti cursore (⬆, ⬇, ⬇, ⬆)
- 9 Pulsante programma (PROG)
- 10 Pulsanti numerici (0 - 9)
- 11 Pulsante DIMMER
- 12 Pulsante RANDOM (🎲)
- 13 Pulsante SOUND MODE



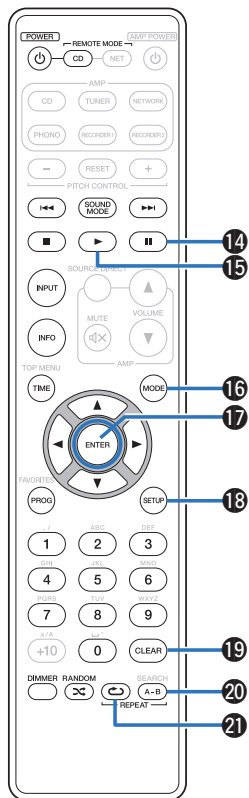

14 Pulsante Pause (||)

15 Pulsante Play (▶)

16 Pulsante di commutazione della modalità di riproduzione (MODE)

17 Pulsante ENTER

18 Pulsante SETUP

19 Pulsante CLEAR

20 Pulsante REPEAT A-B

21 Pulsante REPEAT (↻)



L'amplificatore può essere azionato con i pulsanti di azionamento dell'amplificatore anche quando la modalità del telecomando è impostata su CD.



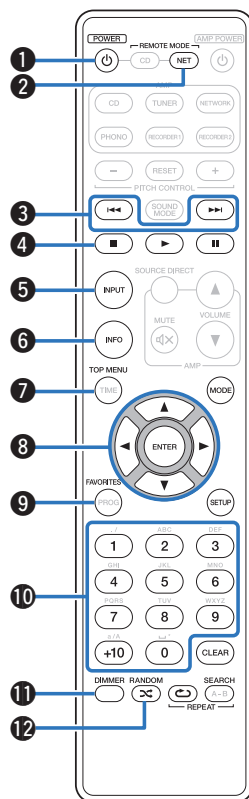

## Operazioni del lettore audio di rete

Il telecomando in dotazione con questa unità è in grado di controllare un lettore audio di rete oltre a questa unità. Per azionare un lettore audio di rete Marantz, premere il pulsante REMOTE MODE NET per commutare il telecomando sulla modalità di azionamento del lettore audio di rete.

- Il pulsante REMOTE MODE NET si illumina per circa due secondi.

- 1 Pulsante POWER (⏻)
- 2 Pulsante di selezione della modalità remota (REMOTE MODE NET)
- 3 Pulsanti Skip (⏮, ⏭)
- 4 Pulsante Stop (■)
- 5 Pulsante di selezione della fonte di ingresso (INPUT)
- 6 Pulsante informazioni (INFO)
- 7 Pulsante TOP MENU
- 8 Pulsanti cursore (⏶, ⏷, ⏸, ⏹)
- 9 Pulsante FAVORITES
- 10 Pulsanti numerici (0 – 9, +10)
- 11 Pulsante DIMMER
- 12 Pulsante RANDOM (🎲)



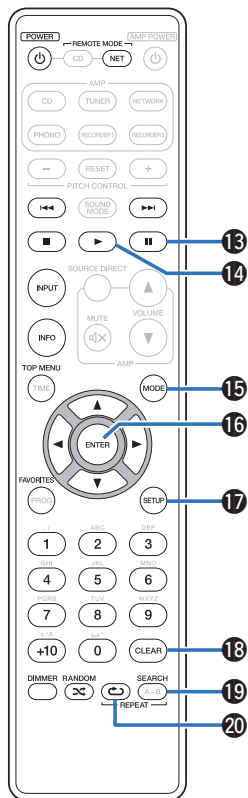

13 Pulsante Pause (||)

14 Pulsante Play (▶)

15 Pulsante di commutazione della modalità di riproduzione (MODE)

16 Pulsante ENTER

17 Pulsante SETUP

18 Pulsante CLEAR

19 Pulsante di ricerca (SEARCH)

20 Pulsante REPEAT (↺)



L'amplificatore può essere azionato con i pulsanti di azionamento dell'amplificatore anche quando la modalità del telecomando è impostata su NET.



## ■ Sommario

Collegamento degli altoparlanti	17
Collegamento di un dispositivo di riproduzione	20
Collegamento di un dispositivo di registrazione	21
Collegamento di dispositivi dotati di connettori del telecomando	22
Collegamento del cavo di alimentazione	23

### NOTA

- Non collegare il cavo di alimentazione prima di aver completato tutti i collegamenti.
- Non unire i cavi di alimentazione ai cavi di connessione. Ciò può provocare ronzii o altri rumori.

## ■ Cavi utilizzati per i collegamenti

Utilizzare i cavi necessari per i dispositivi da collegare.

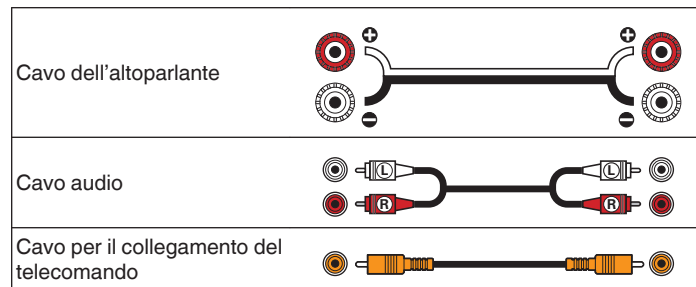



# Collegamento degli altoparlanti

## NOTA

- Scollegare la spina di alimentazione dell'unità dalla presa elettrica prima di collegare gli altoparlanti.
- Collegare i cavi degli altoparlanti in modo che non fuoriescano dai terminali degli altoparlanti. Se i fili interni toccano il pannello posteriore oppure se i lati + e - sono in contatto, può essere attivato il circuito di protezione. ("Circuito di protezione" (☞ p. 40))
- Non toccare mai i terminali dell'altoparlante quando il cavo di alimentazione è collegato. Ciò potrebbe provocare scosse elettriche.
- Usare altoparlanti con impedenza entro i valori riportati sotto per adattarsi alle condizioni di utilizzo.

Terminali dell'altoparlante utilizzati su questa unità	N. di altoparlanti collegati	Altoparlante Impedenza
<b>SPEAKERS A</b> (Collegamento standard)	2 (una serie)	4 – 16 Ω/ohm
<b>SPEAKERS B</b>	2 (una serie)	4 – 16 Ω/ohm
<b>SPEAKERS A e SPEAKERS B</b>	4 (due serie)	8 – 16 Ω/ohm
<b>SPEAKERS A e SPEAKERS B</b> (Collegamento bi-wiring)	2 (una serie)	4 – 16 Ω/ohm

## ■ Collegamento dei cavi dell'altoparlante

Controllare con attenzione i canali sinistro (S) e destro (D) e le polarità + (rosso) e - (nero) sugli altoparlanti da collegare all'unità, assicurandosi di collegare correttamente canali e polarità.

- 1 Eliminare circa 10 mm di copertura dalla punta del cavo dell'altoparlante, quindi torcere saldamente il filo centrale oppure terminarlo.**



- 2 Girare il terminale dell'altoparlante in senso antiorario per allentarlo.**



- 3 Inserire il filo interno del cavo dell'altoparlante sul manico all'interno del terminale dell'altoparlante.**



- 4 Girare il terminale dell'altoparlante in senso orario per serrarlo.**



## Collegamento dell'altoparlante A/B

Questa unità è dotata di due serie di terminali dell'altoparlante (SPEAKER A e SPEAKER B). Una serie di altoparlanti può essere collegata a ciascuna serie di terminali, e possono essere collegate in totale due serie di altoparlanti.

Lo stesso segnale viene emesso dai terminali SPEAKERS A e SPEAKERS B.

Se è necessario collegare solo una serie di altoparlanti, utilizzare i terminali SPEAKERS A o SPEAKERS B.

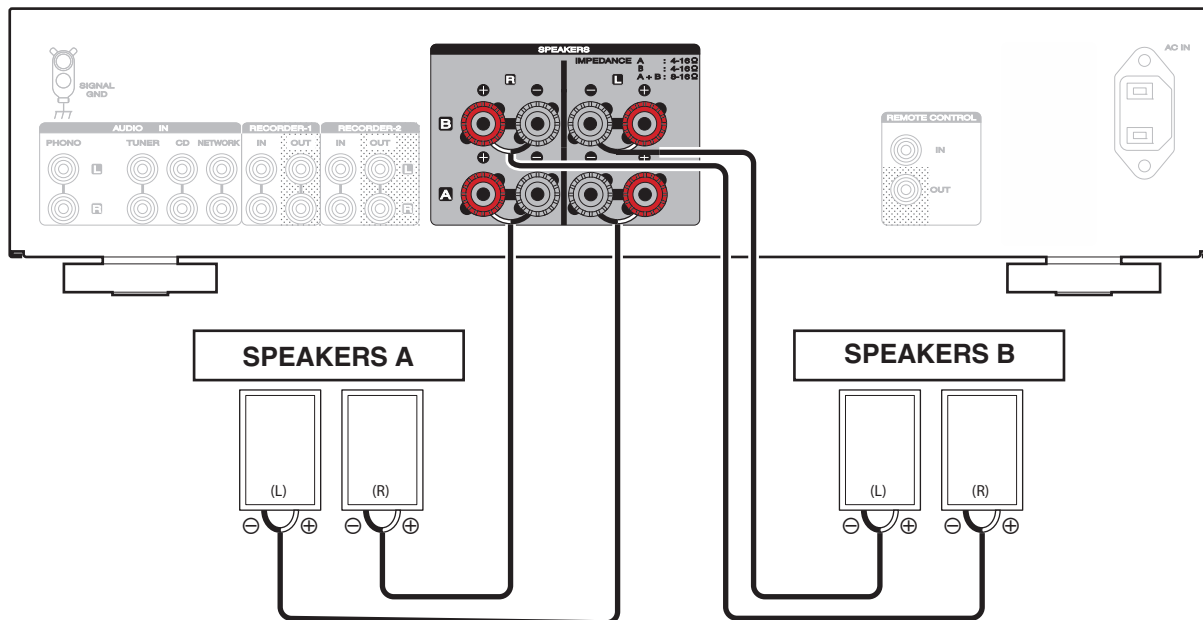

## Collegamento bi-wiring (a doppio cavo)

Questo tipo di collegamento consente di limitare l'effetto dell'interferenza del segnale tra gli altoparlanti della gamma alta (tweeter) e quelli della gamma bassa (woofer) consentendo di godere di riproduzioni di alta qualità.

Quando si effettua un collegamento a doppio cavo con altoparlanti predisposti a questo tipo di collegamento, collegare i terminali della gamma media ed alta a SPEAKERS A (o SPEAKERS B) ed i terminali della gamma bassa a SPEAKERS B (o SPEAKERS A).

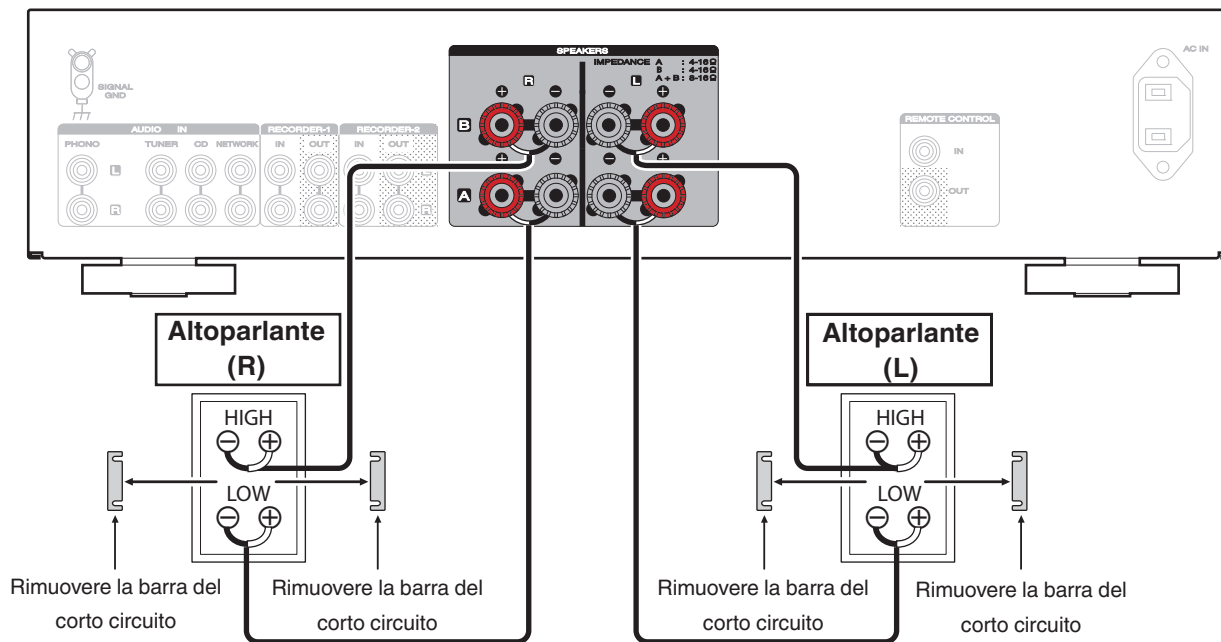

## Collegamento di un dispositivo di riproduzione

A questa unità è possibile collegare giradischi, sintonizzatori, lettori CD e lettori audio di rete.

Questa unità è compatibile con giradischi dotato di cartuccia PHONO MM (Moving Magnet). Per il collegamento a un giradischi con cartuccia MC (Moving Coil) a uscita bassa, utilizzare un head amp MC disponibile in commercio o un trasformatore step-up.

Nel caso in cui la sorgente di ingresso della presente unità venga impostata su "PHONO" e venga accidentalmente aumentato il volume senza che il giradischi sia collegato, è possibile che gli altoparlanti emettano un ronzio o rumore.

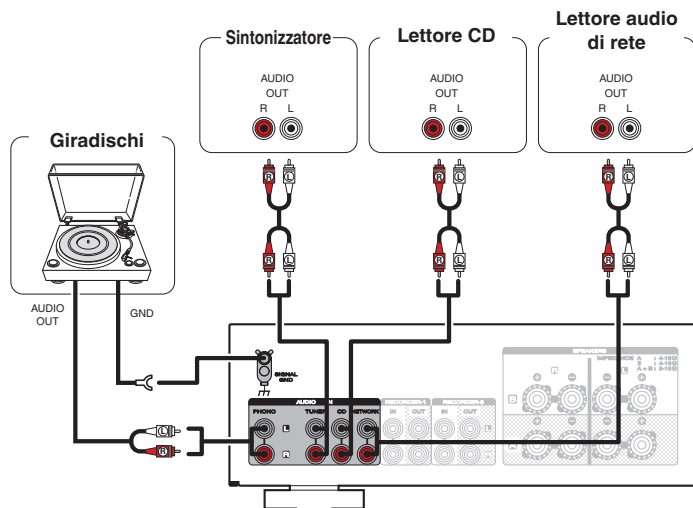

### NOTA

Il terminale di terra (SIGNAL GND) di questa unità non è pensato per scopi di messa a terra di sicurezza. Se questo terminale è collegato quando c'è un forte di rumore, il rumore può essere ridotto. Si noti che a seconda del giradischi, collegando la linea di terra si potrebbe ottenere l'effetto contrario di aumentare il rumore. In questo caso, non occorre collegare la linea di terra.



## Collegamento di un dispositivo di registrazione

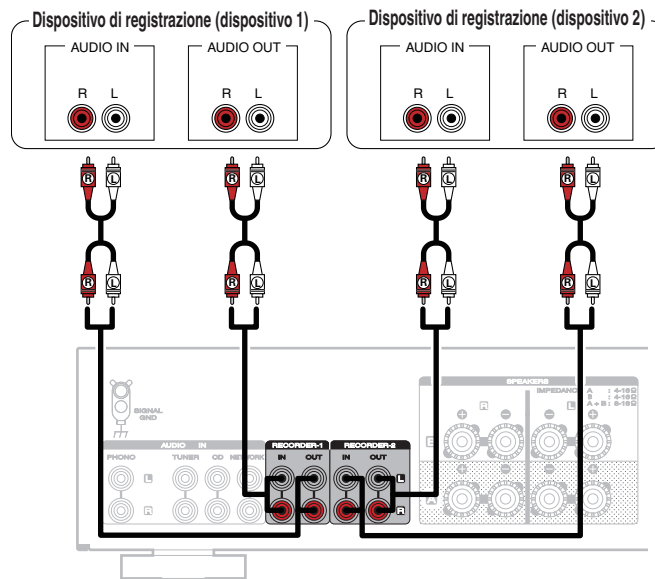

### NOTA

Non inserire mai lo spinotto di cortocircuito nei connettori di uscita del registratore (RECORDER). In caso contrario, si potrebbero provocare danni.



## Collegamento di dispositivi dotati di connettori del telecomando

### Esecuzione di operazioni tramite RC su questa unità senza contatto visivo

È possibile collegare un ricevitore IR esterno ai connettori REMOTE CONTROL per eseguire operazioni su questa unità con il telecomando in dotazione senza contatto visivo. Ciò può rivelarsi utile se l'unità si trova in un armadio o in un angolo della stanza, e non è pertanto possibile dirigere il telecomando direttamente verso il dispositivo.

A tale scopo, disabilitare la funzione di ricezione dei segnali del telecomando "Impostazione della funzione di ricezione del segnale remoto" (☞ p. 31).

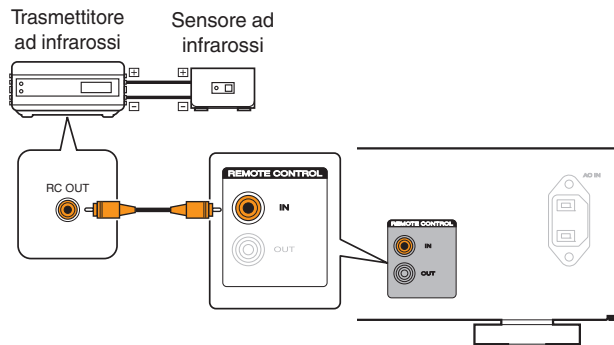

### Collegamento a distanza di dispositivi audio Marantz

Per trasmettere i segnali del telecomando, è sufficiente collegare un dispositivo audio Marantz ai connettori REMOTE CONTROL IN/OUT utilizzando il cavo di collegamento remoto in dotazione con il dispositivo. Per utilizzare questa funzione, impostare su "EXTERNAL" l'interruttore del telecomando sul pannello posteriore del componente audio collegato.

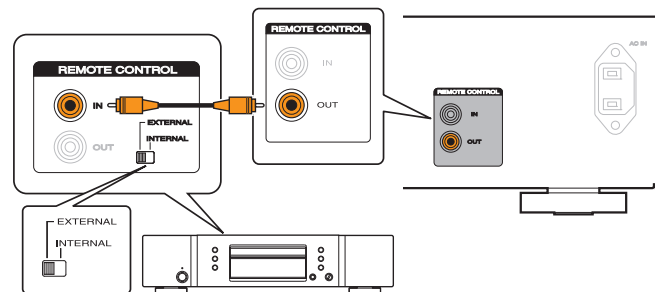

#### NOTA

Quando un ricevitore del telecomando non è collegato, assicurarsi di abilitare la funzione di ricezione del segnale del telecomando. Non è possibile eseguire operazioni tramite il telecomando se questa funzione è disabilitata.



## Collegamento del cavo di alimentazione

Prima di collegare il cavo di alimentazione, attendere il completamento di tutti i collegamenti.

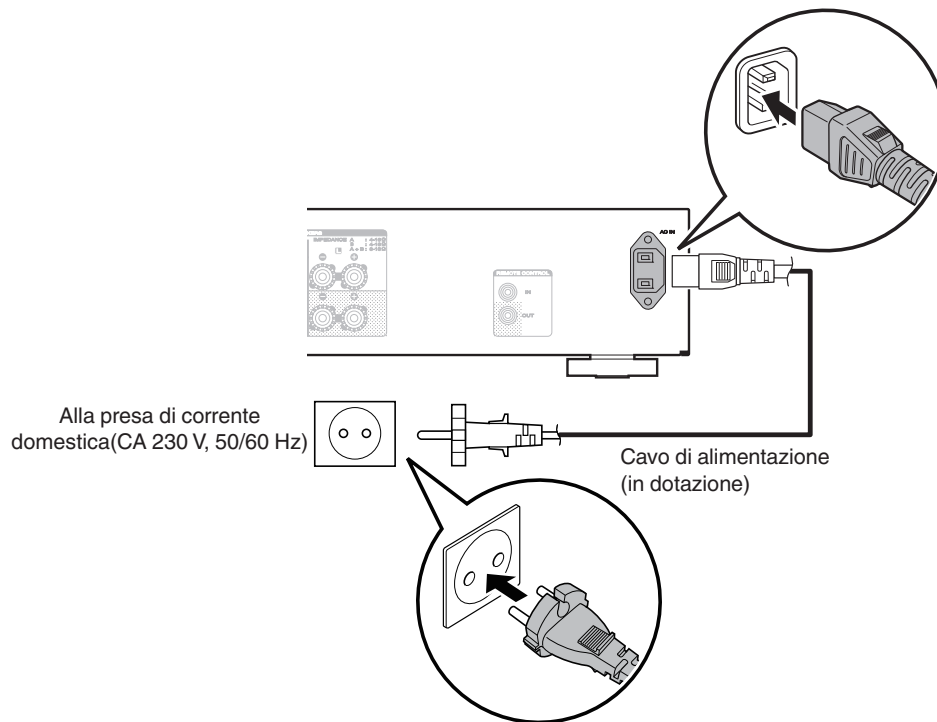

## ■ Sommario

Accensione	25
Selezione degli altoparlanti per l'uscita audio	26
Selezione della fonte di ingresso	26
Regolazione del volume	26
Disattivazione temporanea dell'audio (Muting)	26
Regolazione del tono	26
Riproduzione di CD	27
Registrazione	28





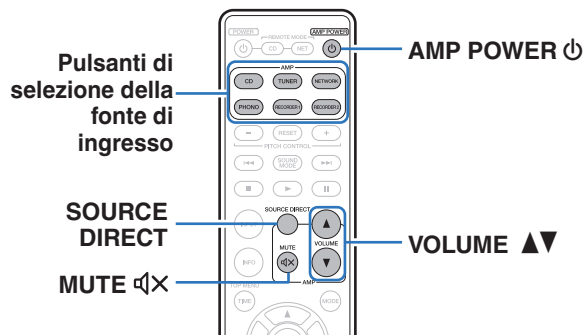

## Accensione

- 1 Premere **AMP POWER** sull'unità per accendere l'alimentazione. L'indicatore di ingresso relativo alla fonte selezionata si illumina.



- Premere AMP POWER per accendere l'alimentazione dalla modalità standby.
- È possibile ruotare la manopola INPUT SELECTOR quando l'unità si trova in modalità standby per attivare l'alimentazione.

### NOTA

Ruotare la manopola VOLUME sull'unità per regolare il volume al livello minimo prima di accendere l'alimentazione.

## Spegnimento

- 1 Premere **AMP POWER** sull'unità per spegnere l'alimentazione. Tutti gli indicatori accesi si spengono.

## Commutazione dell'alimentazione su standby

- 1 Premere AMP POWER sul telecomando. L'indicatore di standby si illumina in rosso.

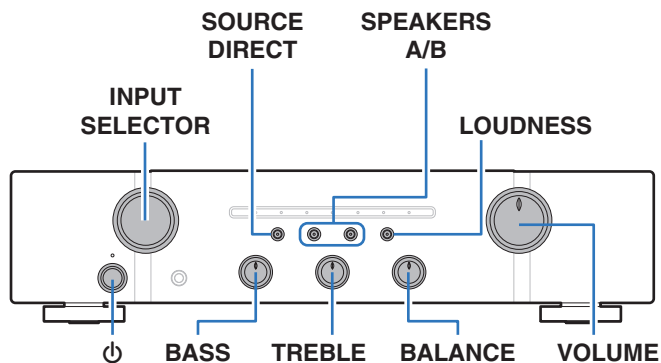

## Selezione degli altoparlanti per l'uscita audio

### 1 Premere **SPEAKERS A/B** per selezionare il sistema di altoparlanti da utilizzare per la riproduzione.

L'indicatore relativo agli altoparlanti selezionati si illumina.



Quando si utilizzano le cuffie, premere **SPEAKERS A/B** per disattivare tutti gli indicatori e disattivare l'audio in uscita dai terminali dell'altoparlante.

## Selezione della fonte di ingresso

### 1 Premere il pulsante di selezione della fonte di ingresso da riprodurre.

L'indicatore relativo alla sorgente di ingresso selezionata si illumina.



È inoltre possibile selezionare la sorgente di ingresso ruotando la manopola **INPUT SELECTOR** sull'unità principale.

## Regolazione del volume

### 1 Utilizzare **VOLUME ▲▼** per regolare il volume.



È inoltre possibile regolare il volume principale ruotando **VOLUME** sull'unità principale.

## Disattivazione temporanea dell'audio (Muting)

### 1 Premere **MUTE** .

L'indicatore **MUTE** si illumina.



Per annullare la disattivazione dell'audio, premere nuovamente **MUTE** .

## Regolazione del tono

### 1 Premere **SOURCE DIRECT** per disattivare la modalità fonte diretta.

L'indicatore **SOURCE DIRECT** si spegne.

### 2 Ruotare le manopole **BASS**, **TREBLE** e **BALANCE** per regolare il tono.





È anche possibile premere **SOURCE DIRECT** su questa unità per disattivare la modalità fonte diretta.



## Riproduzione di CD

Questa sezione usa la riproduzione da un CD come esempio.

- 1 Premere  sull'unità per accendere l'alimentazione.**
- 2 Premere i pulsanti di selezione della fonte di ingresso per commutare la fonte di ingresso su "CD".**  
L'indicatore di ingresso "CD" si illumina.
- 3 Riprodurre il CD.**
- 4 Utilizzare VOLUME   per regolare il volume.**

### ■ Riprodurre in modalità fonte diretta

Poiché il segnale non passa attraverso i circuiti di regolazione del tono (BASS, TREBLE e BALANCE), la riproduzione viene eseguita con una qualità del suono migliore.

- 1 Premere SOURCE DIRECT per attivare la modalità fonte diretta.**

L'indicatore SOURCE DIRECT si illumina.

### ■ Riprodurre in modalità LOUDNESS

Quando la musica viene riprodotta a volume basso, risulta difficile distinguere gli effetti di acuti e bassi. La funzione LOUDNESS consente di correggere i toni bassi e acuti in queste situazioni, consentendo di godere di una riproduzione del suono naturale.

- 1 Premere LOUDNESS per attivare la modalità LOUDNESS.**

L'indicatore LOUDNESS si illumina.



## Registrazione

L'ingresso dei segnali audio in questa unità può essere trasmesso ad un dispositivo di registrazione esterno. Quando si registra l'audio da un dispositivo di riproduzione collegato a questa unità, l'audio può essere registrato con il dispositivo di riproduzione ancora collegato a questa unità.

- 1 Premere  sull'unità per accendere l'alimentazione.**
- 2 Premere il pulsante di selezione della fonte di ingresso per passare alla fonte di ingresso da cui si desidera registrare.**

L'indicatore relativo alla fonte di ingresso selezionata si illumina.
- 3 La registrazione ha inizio.**
  - Per informazioni sulle operazioni, consultare il manuale delle istruzioni del dispositivo di registrazione.



## ■ Sommario

Impostazione della modalit� Auto Standby	30
Impostazione della funzione di ricezione del segnale remoto	31
Impostazione dei codici telecomando	32



## Impostazione della modalità Auto Standby

È possibile impostare l'unità in modo da passare automaticamente alla modalità standby se l'unità non viene utilizzata per 30 minuti in assenza di ingresso audio (modalità Auto Standby).

La modalità Auto Standby è attiva come impostazione predefinita.

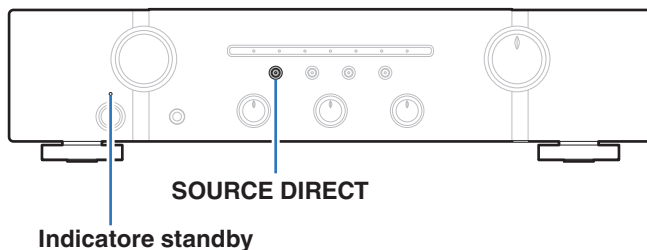

### Disattivazione della modalità standby automatico

- 1 Premere e tenere premuto SOURCE DIRECT per più di 5 secondi per disattivare la modalità Auto Standby.**  
L'indicatore di alimentazione lampeggia una sola volta.

### Attivazione della modalità Auto Standby

- 1 Premere e tenere premuto SOURCE DIRECT per più di 5 secondi per attivare la modalità Auto Standby.**  
L'indicatore standby lampeggia tre volte.



Per questa operazione è anche possibile premere SOURCE DIRECT sul telecomando.



## Impostazione della funzione di ricezione del segnale remoto

Quando si collega un ricevitore IR (venduto separatamente) al connettore REMOTE CONTROL IN di questa unità, utilizzare la procedura seguente per disattivare la funzione di ricezione del segnale del telecomando dell'unità. Quando la funzione è attivata, non è possibile eseguire operazioni con il telecomando.

Per default, la funzione è attivata.

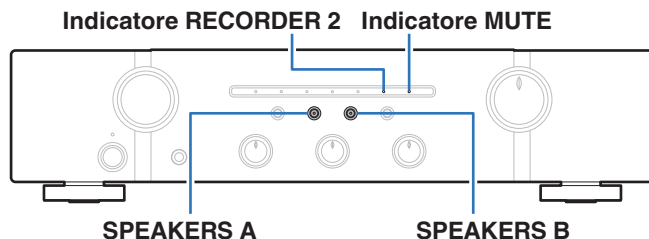

### Disattivazione della funzione di ricezione del segnale remoto del telecomando

- 1 Premere **SPEAKERS B** per circa 5 secondi per disabilitare la funzione di ricezione dei segnali del telecomando.

L'indicatore MUTE lampeggia tre volte.

### Attivazione della funzione di ricezione del segnale remoto del telecomando

- 1 Premere **SPEAKERS A** per circa 5 secondi per abilitare la funzione di ricezione dei segnali del telecomando.

L'indicatore di ingresso "RECORDER2" lampeggia tre volte.

## Impostazione dei codici telecomando

REMOTE  
MODE CD

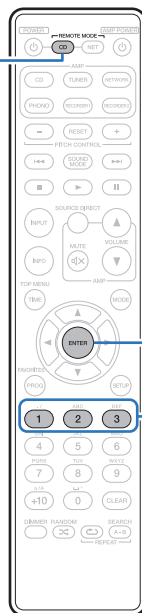

ENTER

1 - 3

I codici telecomando sono impostati tra questa unità e il telecomando in dotazione. È possibile selezionare uno dei tre tipi di codici telecomando e il telecomando può essere utilizzato per controllare l'unità quando viene utilizzato lo stesso codice telecomando. Quando si utilizzano tre di queste unità nella stessa postazione, è possibile controllare tutte e tre le unità simultaneamente utilizzando un unico telecomando nelle impostazioni predefinite. Impostando codici telecomando individuali tra un'unità e il telecomando, quest'ultimo può essere usato per controllare soltanto l'unità che ha lo stesso codice telecomando.

Accertarsi di verificare il funzionamento di ciascuna unità dopo aver impostato i codici telecomando.

L'impostazione default è "AMP1".





## Impostazione dei codici per il telecomando

### ■ Per impostare i codici telecomando su AMP2

- 1 Tenere premuto REMOTE MODE CD e il pulsante numerico 2 per più di 5 secondi.

### ■ Per impostare i codici telecomando su AMP3

- 1 Tenere premuto REMOTE MODE CD e il pulsante numerico 3 per più di 5 secondi.



Per ripristinare il codice telecomando all'impostazione predefinita, tenere premuto REMOTE MODE CD e il pulsante numerico 1 per più di 5 secondi.

#### NOTA

Se si rimuovono le batterie, vengono ripristinate le impostazioni predefinite dei codici telecomando. Impostarli nuovamente dopo aver sostituito le batterie.

## Impostazione dei codici telecomando per questa unità

- 1 Puntare il telecomando per il quale il codice telecomando era stato impostato su questa unità, quindi premere REMOTE MODE CD e ENTER.

Gli indicatori di ingresso sull'unità lampeggiano come mostrato di seguito in base al codice telecomando impostato.

Codici telecomando	Indicatore di ingresso
AMP 1	L'indicatore PHONO lampeggia tre volte
AMP 2	L'indicatore TUNER lampeggia tre volte
AMP 3	L'indicatore CD lampeggia tre volte.



## ■ Sommario

### Suggerimenti

Si desidera regolare il tono in modo autonomo	35
Si desidera riprodurre un suono fedele al suono originale	35
Si desidera ascoltare musica con una qualità del suono che sia analoga a quella originale a basso volume	35
Si desidera azionare un lettore CD Marantz o un lettore audio di rete utilizzando il telecomando di questa unità	35
Si desidera utilizzare più di un'unità in un'unica postazione	35

### Risoluzione dei problemi

L'alimentazione non si accende/l'alimentazione si spegne	36
Non è possibile eseguire alcuna operazione tramite il telecomando	37
Non viene trasmesso alcun suono	38
Non viene trasmesso l'audio desiderato	38
L'audio è interrotto o si verificano dei rumori	39



## Suggerimenti

### Si desidera regolare il tono in modo autonomo

- Utilizzare le manopole BASS, TREBLE e BALANCE per regolare l'audio come desiderato. (👉 p. 26)

### Si desidera riprodurre un suono fedele al suono originale

- Impostare la modalità Source Direct su On. (👉 p. 27)

### Si desidera ascoltare musica con una qualità del suono che sia analoga a quella originale a basso volume

- Attivare la modalità LOUDNESS. (👉 p. 27)

### Si desidera azionare un lettore CD Marantz o un lettore audio di rete utilizzando il telecomando di questa unità

- Commutare la modalità di funzionamento del telecomando. (👉 p. 12, 14)
- Fare anche riferimento ai manuali di istruzioni del lettore CD o del lettore audio di rete.

### Si desidera utilizzare più di un'unità in un'unica postazione

- Impostare codici telecomando individuali per ciascuna combinazione di dispositivi e telecomando. (👉 p. 33)



## Risoluzione dei problemi

1. I collegamenti sono corretti?
2. L'apparecchiatura viene azionata come descritto nel manuale delle istruzioni?
3. Gli altri dispositivi funzionano correttamente?

Se l'unità non funziona correttamente, controllare i sintomi corrispondenti nella presente sezione.

Se nessuno dei sintomi corrisponde, consultare il rivenditore poiché ciò potrebbe essere dovuto ad un guasto in questa unità. In questo caso, scollegare immediatamente il cavo di alimentazione e rivolgersi al negozio dove è stata acquistata l'unità.

### ■ L'alimentazione non si accende/l'alimentazione si spegne

Sintomo	Causa / Soluzione	Pagina
L'alimentazione non si accende.	<ul style="list-style-type: none"> <li>Controllare se la spina è inserita correttamente nella presa elettrica.</li> </ul>	<u>23</u>
L'alimentazione si spegne automaticamente.	<ul style="list-style-type: none"> <li>La modalità Auto Standby è attiva. Quando trascorrono circa 30 minuti senza alcun ingresso audio e nessuna operazione sull'unità, questa entra automaticamente nella modalità standby. Per disattivare la modalità Auto Standby, premere il pulsante SOURCE DIRECT per 5 secondi o più.</li> </ul>	<u>30</u>
L'alimentazione si spegne e l'indicatore di alimentazione lampeggia in rosso circa ogni 0,25 secondi.	<ul style="list-style-type: none"> <li>Il circuito di protezione è stato attivato a causa dell'aumento della temperatura all'interno dell'unità. Spegner<span>e</span> l'unità, attendere che si raffreddi per almeno un'ora, quindi riaccenderla.</li> </ul>	<u>40</u>
	<ul style="list-style-type: none"> <li>Reinstallare l'unità in un posto ben ventilato.</li> </ul>	—
	<ul style="list-style-type: none"> <li>Controllare i collegamenti dell'altoparlante. È possibile che il circuito di protezione si sia attivato poiché i fili interni del cavo dell'altoparlante sono entrati a contatto tra loro o poiché un filo interno è stato scollegato dal connettore ed è entrato a contatto con il pannello posteriore dell'unità. Dopo aver scollegato il cavo di alimentazione, adottare misure correttive quali riavvolgere saldamente il filo interno oppure provvedere al connettore, quindi ricollegare il cavo.</li> </ul>	<u>17</u>
	<ul style="list-style-type: none"> <li>Abbassare il volume e riaccendere l'alimentazione.</li> </ul>	<u>25</u>
	<ul style="list-style-type: none"> <li>Il circuito amplificatore dell'unità è guasto. Scollegare il cavo di alimentazione e contattare il centro assistenza clienti.</li> </ul>	—



## ■ Non è possibile eseguire alcuna operazione tramite il telecomando

Sintomo	Causa / Soluzione	Pagina
Non è possibile eseguire alcuna operazione tramite il telecomando.	• Le batterie sono esaurite. Sostituire le batterie.	<u>5</u>
	• Azionare il telecomando entro una distanza di circa 7 metri dall'unità e con un'angolazione compresa entro 30 °.	<u>5</u>
	• Rimuovere gli eventuali ostacoli presenti tra l'unità e il telecomando.	—
	• Inserire le batterie nella direzione corretta, verificando i segni ⊕ e ⊖.	<u>5</u>
	• Il sensore del telecomando dell'apparecchiatura è esposto ad una forte luce (luce solare diretta, lampada fluorescente del tipo a invertitore, ecc.). Spostare l'unità in un luogo in cui il sensore del telecomando non sia esposto a forte luce.	—
	• Se si utilizza un dispositivo video 3D, il telecomando dell'unità potrebbe non funzionare a causa dell'effetto delle comunicazioni a infrarossi tra unità (ad esempio TV e occhiali per la visione in 3D). In questo caso, regolare la direzione e la distanza delle unità con la funzione di comunicazione 3D per garantire che il telecomando di questa unità funzioni correttamente.	—
	• Attivare la funzione di ricezione del segnale remoto.	<u>31</u>
	• Il codice telecomando tra questa unità e il telecomando è differente. Impostare questa unità e il telecomando allo stesso codice telecomando.	<u>33</u>



## ■ Non viene trasmesso alcun suono

Sintomo	Causa / Soluzione	Pagina
Gli altoparlanti non emettono alcun suono.	• Controllare i collegamenti di tutti i dispositivi.	<u>16</u>
	• Inserire fino in fondo i cavi di collegamento.	—
	• Verificare che i connettori di ingresso e di uscita non siano collegati al contrario.	—
	• Verificare se i cavi sono danneggiati.	—
	• Verificare se i cavi dell'altoparlante sono collegati correttamente. Verificare se i fili interni del cavo sono entrati a contatto con la parte metallica dei terminali degli altoparlanti.	<u>17</u>
	• Serrare saldamente i terminali dell'altoparlante. Verificare se i terminali dell'altoparlante sono allentati.	<u>17</u>
	• Verificare di aver selezionato la fonte di ingresso adeguata.	<u>26</u>
	• Regolare il volume principale.	<u>26</u>
	• Annullare la modalità di disattivazione dell'audio.	<u>26</u>
	• Verificare le impostazioni del pulsante SPEAKERS A/B.	<u>26</u>

## ■ Non viene trasmesso l'audio desiderato

Sintomo	Causa / Soluzione	Pagina
Un altoparlante specifico non emette alcun suono.	• Verificare se i cavi dell'altoparlante sono collegati correttamente.	<u>17</u>
	• Regolare la manopola di controllo BALANCE.	<u>26</u>
Nel suono stereo, la sinistra e la destra sono invertite.	• Verificare che gli altoparlanti destro e sinistro siano collegati terminali altoparlanti corretti.	<u>17</u>



## ■ L'audio è interrotto o si verificano dei rumori

Sintomo	Causa / Soluzione	Pagina
Il suono è distorto durante la riproduzione di un disco.	• Regolare in base alla pressione corretta della puntina.	—
	• Controllare la puntina.	—
	• Sostituire la cartuccia.	—
Quando si riproduce un disco, si sente un ronzio dagli altoparlanti.	• Verificare che il giradischi sia collegato correttamente.	<u>20</u>
	• Se c'è un televisore o un dispositivo AV accanto al giradischi, tali dispositivi possono influire negativamente sull'audio della riproduzione. Posizionare il giradischi il più lontano possibile da televisori o videoregistratori.	—
Quando si riproduce un disco, un ronzio fuoriesce dagli altoparlanti quando il volume è alto. (Fenomeno howling) (ululato)	• Posizionare il giradischi e gli altoparlanti il più lontano possibile l'uno dall'altro.	<u>20</u>
	• Le vibrazioni causate dagli altoparlanti vengono trasmesse al lettore attraverso il pavimento. Utilizzare cuscini, ecc. per assorbire le vibrazioni degli altoparlanti.	—



## Spiegazione dei termini

---

### Impedenza altoparlanti

Valore della resistenza CA, indicato in  $\Omega$  (ohm).

Più questo valore è basso, maggiore è la potenza.

### Source direct

La riproduzione sulla sorgente a un livello di fedeltà più alto diviene possibile se i segnali audio in entrata vengono emessi ignorando i circuiti di controllo della qualità audio (BASS/TREBLE/BALANCE).

### Circuito di protezione

Funzione che impedisce il danneggiamento di componenti controllando l'alimentazione nel caso in cui dovesse verificarsi per qualsiasi ragione un'anomalia come un sovraccarico, una tensione o una temperatura eccessiva.

Se si verifica un guasto sull'unità, l'indicatore di alimentazione lampeggia in rosso e l'unità entra in modalità standby.





## Specifiche tecniche

• Potenza di uscita RMS (40 Hz – 20 kHz comando simultaneo di entrambi i canali):	40 W x 2 (8 $\Omega$ /ohm carico) 55 W x 2 (4 $\Omega$ /ohm carico)
• Distorsione armonica totale (40 Hz – 20 kHz comando simultaneo di entrambi i canali, 8 $\Omega$ /ohm carico):	0,01 %
• Larghezza di banda in uscita (8 $\Omega$ /ohm carico, 0,06 %):	10 Hz – 30 kHz
• Risposta in frequenza (CD, 1 W, 8 $\Omega$ /ohm carico):	10 Hz – 50 kHz +0 dB, –1 dB
• Fattore di smorzamento (8 $\Omega$ /ohm carico, 40 Hz – 20 kHz):	100
• Sensibilità di ingresso/Impedenza di ingresso PHONO (MM):	2,2 mV/47 k $\Omega$ /kohm
CD, TUNER, NETWORK, RECORDER:	200 mV/20 k $\Omega$ /kohm
• Livello di ingresso PHONO massimo consentito (1 kHz) MM:	110 mV
• Deviazione RIAA (40 Hz – 20 kHz):	$\pm$ 0,5 dB
• S/N (IHF-A, 8 $\Omega$ /ohm carico) PHONO (MM):	83 dB (5 mV ingresso, 1 W uscita)
CD, TUNER, NETWORK, RECORDER:	103 dB (2 V ingresso, potenza nominale)
• Controllo del tono BASS (100 Hz):	$\pm$ 10 dB
TREBLE (10 kHz):	$\pm$ 10 dB
• Requisiti di alimentazione:	CA 230 V, 50/60 Hz
• Consumo energetico (EN60065):	110 W
• Consumo energetico in modalità standby:	0,3 W

Per motivi di miglioramento del prodotto, le specifiche ed il design sono soggetti a modifiche senza preavviso.



## ■ Dimensioni (unità: mm)

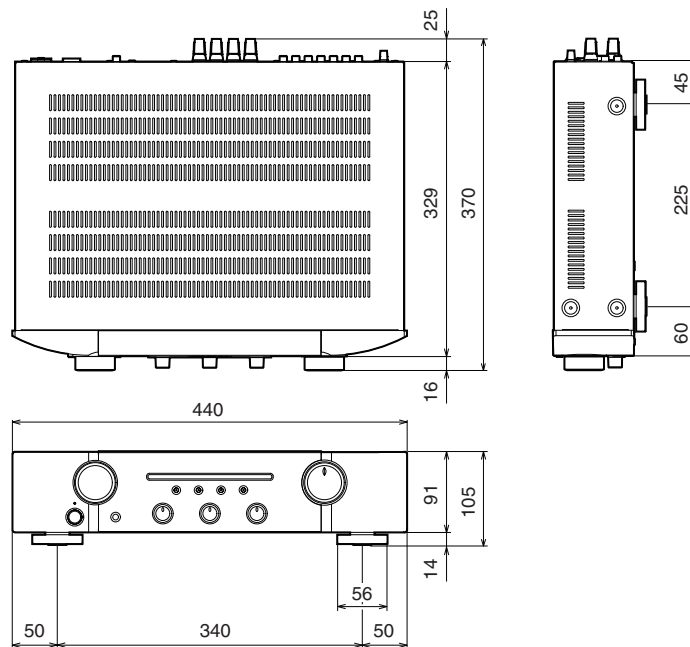

## ■ Peso: 6,7 kg

## Indice analitico

<b>B</b>	
BALANCE .....	26
BASS .....	26
<b>C</b>	
Cavi .....	16
Circuito di protezione .....	40
Collegamento altoparlante (bi-wiring) .....	19
Collegamento degli altoparlanti .....	17
Collegamento del cavo di alimentazione .....	23
Collegamento di connettori del telecomando .....	22
Collegamento di un dispositivo di registrazione .....	21
Collegamento di un dispositivo di riproduzione .....	20
<b>D</b>	
Disattivazione temporanea dell'audio (Muting) .....	26
<b>I</b>	
Impedenza altoparlanti .....	40
Impostazioni codici telecomando .....	33
Inserimento delle batterie .....	5
<b>M</b>	
Modalità LOUDNESS .....	27
Modalità Auto Standby .....	30
<b>R</b>	
Regolazione del volume .....	26
Regolazione del tono .....	26
Risoluzione dei problemi .....	36
<b>S</b>	
Selezione della fonte di ingresso .....	26
Source direct .....	27, 40
Suggerimenti .....	35
<b>T</b>	
Telecomando .....	11
TREBLE .....	26



**[www.marantz.com](http://www.marantz.com)**

You can find your nearest authorized distributor or dealer on our website.

**marantz**<sup>®</sup> is a registered trademark.

D&M Holdings Inc.  
3520 10332 00AM