

marantz®

Modell PM-10 Bedienungsanleitung

Integrated Amplifier

Sie können mehrere Seiten einer PDF auf einem einzelnen Blatt
Papier drucken.

Inhalt

Zubehör	2
Informationen zur Fernbedienung	2
Einlegen der Batterien	2
Reichweite der Fernbedienung	2
Merkmale	3
Hervorragende Klangqualität	3
Leistungsfähigkeit	3
Bezeichnung und Funktionen der Teile	4
Vorderseite	4
Rückseite	5
Fernbedienung	6

Anschlüsse 8

Anschließen der Lautsprecher	8
Lautsprecheranschluss	9
Bi-Wiring-Anschluss	9
Anschließen eines Wiedergabegeräts	10
Über symmetrische Anschlüsse	10
Anschließen eines Aufnahmegeräts	10
F.C.B.S.-Anschluss	11
Vorbereitung für den F.C.B.S.-Anschluss	11
Vollständiger Stereo-Doppelverstärker-Anschluss (Bi-Amp)	12
Anschluss für 5.1-Mehrkanalwiedergabe	14
Anschließen eines Vorverstärkers	15
Anschließen von Geräten mit Fernbedienungsanschlüssen	16
Bedienung dieses Geräts mit der Fernbedienung ohne Sichtkontakt	16
Remote-Anschluss von Marantz-Audiogeräten	16
Anschluss des Netzkabels	16

Wiedergabe 17

Stromversorgung einschalten	17
Auswählen der Eingangsquelle	17
Einstellung der Lautstärke	17
Vorübergehendes Ausschalten des Tons (Stummschaltung)	18
Einstellen der Balance zwischen linkem und rechtem Kanal	18
Ausschalten des Displays und der Beleuchtung	18
Dauerhaftes Ausschalten der Beleuchtung	18
Abspielen von CDs	19
Aufnahme	19

Einstellungen 20

Menüplan	20
Menübedienung	20
PUREST	21
PHONO	21
AUTO STBY (Auto Standby)	21

Tipps 22

Tipps	23
Fehlersuche	24

Anhang 27



Erklärung der Fachausdrücke	27
Informationen zu Marken	27
Technische Daten	28
Index	30

Vielen Dank für den Kauf dieses Marantz-Produkts. Um einen fehlerfreien Betrieb sicherzustellen, lesen Sie bitte sorgfältig dieses Handbuch, bevor Sie das Gerät in Betrieb setzen.

Bewahren Sie diese Bedienungsanleitung nach der Lektüre zum späteren Nachschlagen auf.

Zubehör

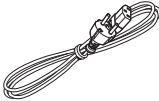
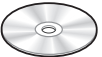
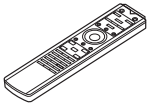
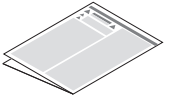
Überprüfen Sie, ob folgendes Zubehör im Lieferumfang des Produkts enthalten ist.

 Kurzanleitung	 Netzkabel
 CD-ROM (Bedienungsanleitung)	 Fernbedienung (RC004PMSA)
 Sicherheitshinweise	 R03/AAA-Batterien

Informationen zur Fernbedienung

Einlegen der Batterien

- 1 Öffnen Sie die Abdeckung in Richtung des Pfeils, und nehmen Sie sie ab.

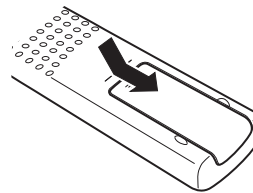

- 2 Legen Sie zwei Batterien wie angezeigt richtig in das Batteriefach ein.

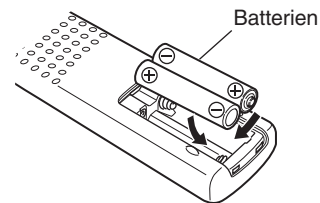

- 3 Setzen Sie die Abdeckung wieder ein.

HINWEIS

- Beachten Sie folgende Hinweise, um Schäden oder ein Auslaufen der Batterien zu vermeiden:
 - Verwenden Sie neue und alte Batterien nicht zusammen.
 - Verwenden Sie nicht zwei unterschiedliche Batteriearten.
- Nehmen Sie die Batterien aus der Fernbedienung, wenn diese längere Zeit nicht benutzt wird.
- Wenn eine Batterie ausläuft, wischen Sie die Flüssigkeit im Batteriefach sorgfältig auf, und legen Sie neue Batterien ein.

Reichweite der Fernbedienung

Richten Sie die Fernbedienung bei der Bedienung auf den Fernbedienungssensor.

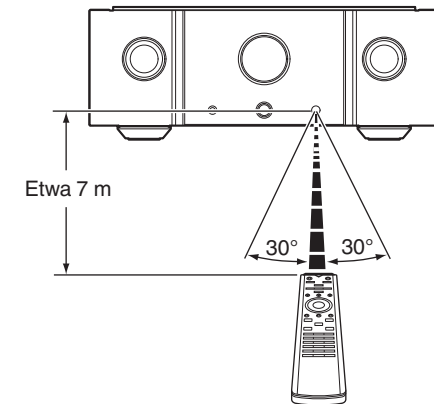

Merkmale

Hervorragende Klangqualität

- **HDAM®SA3-Modul**

Dieses Gerät verfügt über ein für Premiummodelle entwickeltes HDAM®SA3-Modul. Das HDAM®SA3-Modul ist in zahlreiche Komponenten integriert, beispielsweise den Phono-Equalizer mit Stromrückkopplung.

- **Verstärkerschaltung mit symmetrischer Signalübertragung auf allen Stufen**

Dieses Gerät verfügt über eine symmetrische Signalübertragung und der Leistungsverstärker empfängt eine Ausgabe über BTL-Verbindung (Bridged Transless). Sowohl die positiven als auch negativen Anschlüsse der Lautsprecher werden direkt durch die Endstufe des Leistungsverstärkers angesteuert, damit eine große Steuerleistung gewährleistet wird. Da außerdem der Steuerstrom der Lautsprecher nicht direkt in den Erdungskreis fließt, wird die Spannung, die als Grundlage für die Verstärkung dient, stabilisiert. Somit wird die Störung und Inferenz zwischen den Schaltungen reduziert, so dass die Verstärkung exakt geleitet wird.

- **Lineare Lautstärkeregelung**

Für den Lautstärkereglung wird das Konstruktionskonzept der Premiummodelle verwendet. Um ein besseres Signal-/Rausch-Verhältnis zu erreichen, kommt eine Kombination aus dem MAS6116 von Micro Analog Systems und dem HDAM®SA3 zum Einsatz, wodurch eine gleitende Lautstärkeregelung im Bereich von 0 bis -100 dB in Schritten von $\pm 0,5$ dB möglich ist.

- **Hypex Leistungsverstärker-Schaltmodul**

Der Leistungsverstärker verfügt insgesamt über 4 Hypex NCore® Leistungsverstärker-Schaltmodule mit BTL-Anschlüssen. Das Verstärkerschaltmodul liefert eine absolut ausgezeichnete Leistung mit minimaler Verzerrung in den Tiefen und Höhen und es entsteht, ungeachtet der Lautsprecherimpedanz, keine Änderung der Frequenzdurchgänge. Durch die kombinierte Nutzung mit einem Hochleistungs-Vorverstärkerschaltkreis mit HDAM® gibt SA3 die Informationen in DSD und Tonquellen mit hoher Auflösung treu und genau wider.

- **Doppelverstärkerstruktur**

Der Verstärker in diesem Gerät verfügt über eine doppelte Struktur aus einem Vorverstärker und Spannungspuffer, welche ein High-End-Modelldesign bietet. Dank dieser Doppelstruktur kann der Leistungspufferverstärker einen starken Betrieb der Lautsprecher gewährleisten und einen Einfluss der hinteren Magnetkraft der Lautsprecher zu vermeiden. Der Vorverstärker gewährleistet die Ansteuerung des Leistungspuffers mit extrem niedriger Verzerrung.

- **Phono-Equalizer mit konstanter Stromrückkopplung**

Dieses Gerät verfügt über den für Premiummodelle entwickelten Phono-Equalizer mit konstanter Stromrückkopplung. Dieser von Marantz entwickelte Equalizer vereint die Vorteile von Phono-Equalizern der Typen NF und CR und unterstützt sowohl MM-Tonabnehmer als auch MC-Tonabnehmer. Der PHONO-Eingangsanschluss ist außerdem mit einem Eingangsimpedanzschalter ausgestattet. Zusätzlich zu Tonabnehmern mit mittlerer bis hoher Impedanz bietet er die optimale Impedanz für Tonabnehmer mit niedriger Impedanz zwischen 2 und 10 Ω /Ohm, die typisch für Tonabnehmer großer Marken sind.

- **Bauteile mit hoher Klangqualität**

In jedem Teil des Schaltkreises werden Bauteile mit hoher Klangqualität verwendet, einschließlich neu aufgenommenen MELF-Widerstände und Folienkondensatoren mit hoher Klangqualität.

- **Display**

Das Gerät ist mit einem LCD (Liquid Crystal Display) ausgestattet, der die Eingangsquelle und den Lautstärkepegel anzeigt. Im Vergleich zu anderen Displays benötigt ein LCD weniger Ansteuerungsleistung und erzeugt weniger Schallabstrahlung, was zahlreiche Beeinträchtigungen der Klangqualität reduziert.

- **Doppelwandiges Gehäuse**

- **Hochwertig verarbeitete analoge Audio-Eingangsanschlüsse aus Kupfer (nur CD/PHONO)**

- **Hochwertig verarbeitete Lautsprecheranschlüsse aus Kupfer**

Leistungsfähigkeit

- **Purest-Mode**

Noch stärkere Verbesserungen der Klangqualität werden erreicht, indem die Stromversorgung von Schaltkreisen, die nicht gebraucht werden, wenn einfach nur Musik gehört wird, getrennt wird.

- **F.C.B.S.**

Über ein Flexibles Steuerbussystem (Floating Control Bus System, F.C.B.S.) können bis zu vier PM-10-Geräte angeschlossen werden, wodurch eine Vielzahl von Konfigurationen möglich ist, wie beispielsweise Bi-Amp und Mehrkanalanschlüsse. Zudem wird beim Anschluss mehrerer PM-10-Geräte keine Masseschleife gebildet, die einen negativen Einfluss auf die Klangqualität ausüben könnte.

- **BI-AMP-Modus**

Das von Marantz angebotene Konzept des vollständigen Bi-Amp-Anschlusses ermöglicht die Wiedergabe des akustischen Umfelds in einer Originaltreue, wie sie noch nie zuvor erreicht wurde. Über den F.C.B.S.-Anschluss können zwei PM-10-Geräte synchron betrieben werden, wobei jedes der PM-10-Geräte im Bi-Amp-Modus als Mono-Vollverstärker fungiert.

- **Leistungsverstärker-Modus**

In diesem Modus fungiert dieses Gerät als Leistungsverstärker.

Bezeichnung und Funktionen der Teile

Vorderseite

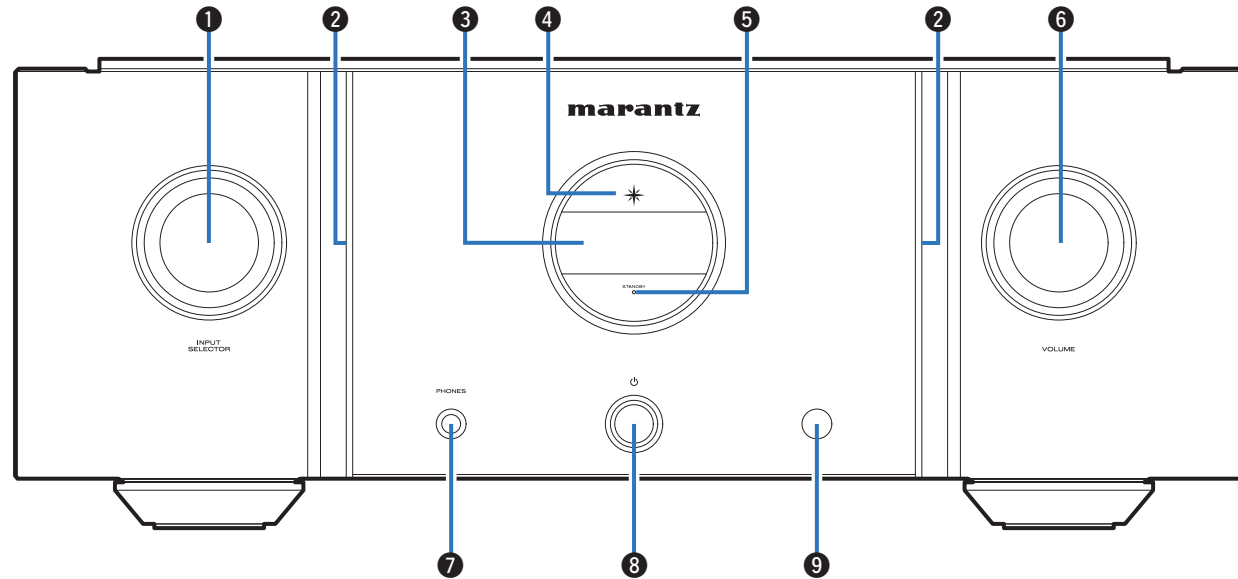

1 Auswahlknopf für die Eingangsquelle (INPUT SELECTOR)

Ermöglicht die Auswahl der Eingangsquelle. (☞ S. 17)

2 Beleuchtung

Leuchtet blau.

3 Display

Zeigt unterschiedliche Informationen an.

4 Netzanzeige

Leuchtet entsprechend dem Einschaltstatus folgendermaßen:

- Einschaltet: Blau
- Standby: Aus
- Ausgeschaltet: Aus

5 STANDBY-Anzeige

Leuchtet entsprechend dem Einschaltstatus folgendermaßen:

- Einschaltet: Aus
- Nach Einschaltung, bis das Gerät genutzt werden kann: Rot (blinkend)
- Standby: Rot
- Ausgeschaltet: Aus

6 VOLUME-Regelungsknopf

Ermöglichen die Einstellung des Lautstärkepegels. (☞ S. 17)

7 Kopfhörerbuchse (PHONES)

Ermöglicht den Anschluss von Kopfhörern.

Bei Verwendung von Kopfhörern werden die Lautsprecher ausgeschaltet.

HINWEIS

- Zur Vermeidung von Gehörschäden sollte die Lautstärke nicht übermäßig hoch eingestellt werden.

8 Netzschalter (⏻)

Schaltet das Gerät ein/aus. (☞ S. 17)

9 Fernbedienungssensor

Empfängt Signale von der Fernbedienung. (☞ S. 2)

Rückseite

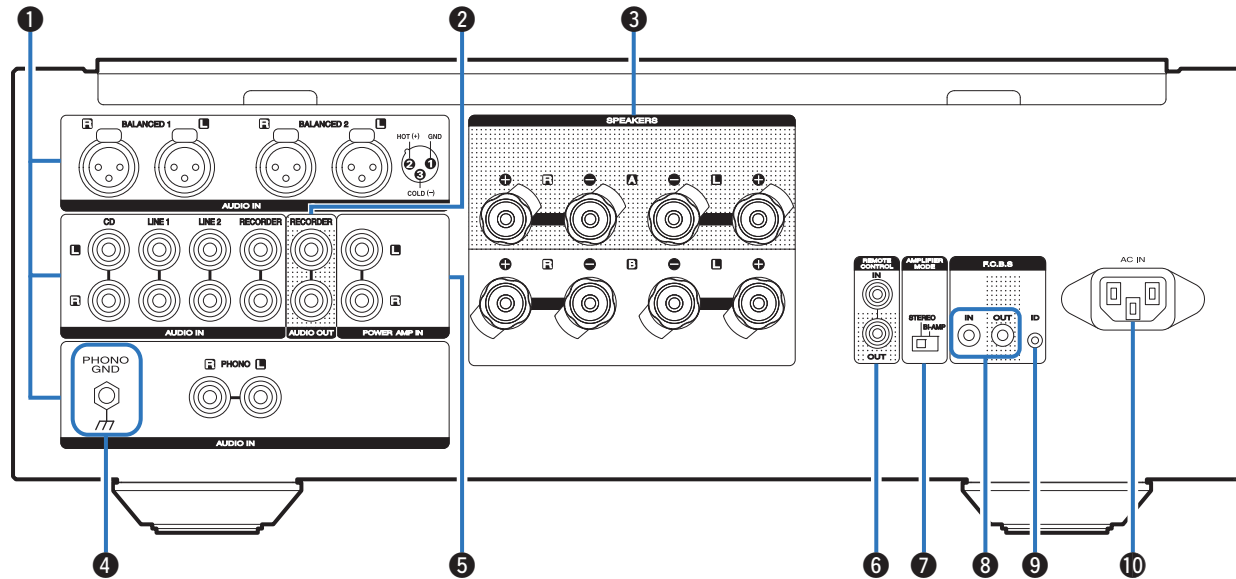
**1 Analoge Audio-Eingangsanschlüsse (AUDIO IN)**

Ermöglichen den Anschluss von mit analogen Audio-Ausgangsanschlüssen ausgestatteten Geräten.

- "Anschließen eines Wiedergabegeräts" (☞ S. 10)
- "Anschließen eines Aufnahmegeräts" (☞ S. 10)

2 AUDIO OUT-Anschlüsse (RECORDER)

Ermöglichen den Anschluss des Eingangsanschlusses eines Recorders. (☞ S. 10)

3 Lautsprecheranschlüsse (SPEAKERS)

Ermöglichen den Anschluss von Lautsprechern. (☞ S. 8)

4 PHONO GND-Anschluss

Ermöglicht den Anschluss eines Erdungskabels für den Schallplattenspieler. (☞ S. 10)

5 Leistungsverstärkeranschlüsse (POWER AMP IN)

Damit wird ein Vorverstärker angeschlossen, wenn dieses Gerät als Leistungsverstärker verwendet wird. (☞ S. 15)

6 Eingangs-/Ausgangsanschlüsse für die Fernbedienung (REMOTE CONTROL)

Ermöglichen den Anschluss eines mit der Fernbedienungsfunktion kompatiblen Marantz-Audiogeräts. (☞ S. 16)

7 AMPLIFIER MODE Schalter

Für die Schaltung des Verstärkermodus verwendet (STEREO/BI-AMP). ("Vollständiger Stereo-Doppelverstärker-Anschluss (Bi-Amp)" (☞ S. 12))

8 F.C.B.S.-Anschlüsse

Ermöglichen den Anschluss eines hochwertigen Wiedergabesystems unter Verwendung von mehr als zwei weiteren dieses Geräts. (☞ S. 11)

9 F.C.B.S. ID Taste

Für die Einstellung der ID-Nummer für F.C.B.S. (☞ S. 12)

10 Wechselstromeingang (AC IN)

Schließen Sie hier das Netzkabel an. (☞ S. 16)

Fernbedienung

Bedienung des Geräts

Für die Bedienung des Verstärkers drücken Sie auf die Taste REMOTE MODE AMP, um die Fernbedienung in den Verstärker-Betriebsmodus umzuschalten.

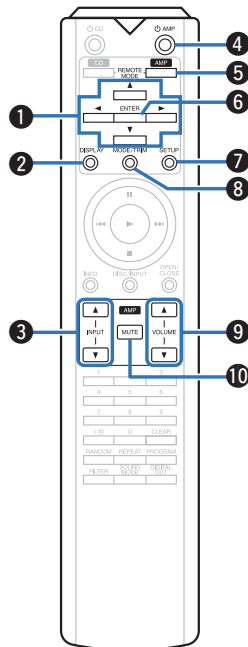

- 1 Pfeiltasten (Δ▽◀▶)**
 Ermöglichen die Auswahl von Elementen.
- 2 DISPLAY-Taste**
 Schaltet das Display ein/aus. Gedrückt halten, um die Beleuchtung ein-/auszuschalten.
- 3 Auswahltasten für die Eingangsquelle (INPUT ▲▼)**
 Ermöglicht die Auswahl der Eingangsquelle. (☞ S. 17)
- 4 Netzschalter (⏻ AMP)**
 Schaltet das Gerät ein/aus (Standby). (☞ S. 17)
- 5 Auswahltaste für Fernbedienmodus (REMOTE MODE AMP)**
 Schaltet den Fernbedienungsmodus Verstärkerbedienungsmodus um.
- 6 ENTER-Taste**
 Diese Taste bestätigt die Auswahl.
- 7 SETUP-Taste**
 Ermöglicht die Anzeige des Einrichtungsmenüs auf dem Display. (☞ S. 20)
- 8 Menütaste zur Lautstärkeeinstellung (MODE/TRIM)**
 Zeigt die Einstellung der Lautstärkebalance auf dem Display an. (☞ S. 18)
- 9 VOLUME-Tasten (▲▼)**
 Ermöglichen die Einstellung des Lautstärkepegels. (☞ S. 17)
- 10 MUTE-Taste**
 Stellt die Audioausgabe stumm. (☞ S. 18)

Bedienung des CD-Players

Die mitgelieferte Fernbedienung ermöglicht außer der Steuerung dieses Geräts die Steuerung eines CD-Players von Marantz. Für die Bedienung von Marantz-CD-Playern drücken Sie auf REMOTE MODE CD, um die Fernbedienung in den CD-Player-Betriebsmodus umzuschalten.

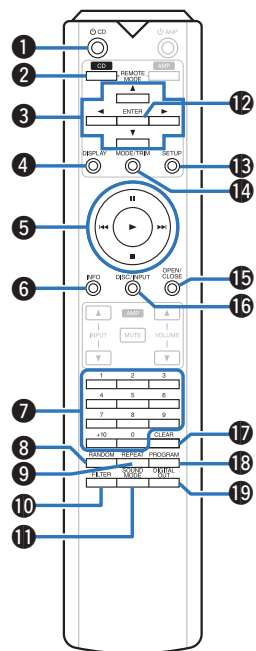

- 1 Netzschalter (⏻ CD)
- 2 Auswahltaste für Fernbedienmodus (REMOTE MODE CD)
- 3 Pfeiltasten (⬆️⬇️⬅️⬇️)
- 4 DISPLAY-Taste
- 5 Systemtasten
 - Überspringen-Tasten (⏮️⏪️⏩️⏭️)
 - Stopptaste (⏹️)
 - Wiedergabetaste (▶️)
 - Pause-Taste (⏸️)
- 6 Informationstaste (INFO)
- 7 Zahlentasten (0-9, +10)
- 8 RANDOM-Taste
- 9 REPEAT-Taste
- 10 FILTER-Taste
- 11 SOUND MODE-Taste
- 12 ENTER-Taste
- 13 SETUP-Taste
- 14 Umschalttaste für den Wiedergabemodus (MODE/TRIM)
- 15 OPEN/CLOSE-Taste
- 16 DISC/INPUT-Taste
- 17 CLEAR-Taste
- 18 PROGRAM-Taste
- 19 DIGITAL OUT-Taste



- Grundlegende Verstärkerbedienungen, wie das Umschalten der Eingangsquelle, die Einstellung der Lautstärke und das Stummschalten sind auch möglich, wenn der Bedienungsmodus der Fernbedienung auf CD geschaltet ist.
- Lesen Sie bei der Verwendung auch die Bedienungsanleitungen der anderen Geräte durch.
- Bei manchen Produkten kann es vorkommen, dass die Fernbedienung nicht funktioniert.

Anschlüsse

□ Inhalt

Anschließen der Lautsprecher	8
Anschließen eines Wiedergabegeräts	10
Anschließen eines Aufnahmeegeräts	10
F.C.B.S.-Anschluss	11
Anschließen eines Vorverstärkers	15
Anschließen von Geräten mit Fernbedienungsanschlüssen	16
Anschluss des Netzkabels	16

HINWEIS

- Stecken Sie das Netzkabel erst dann an, wenn alle Geräte angeschlossen wurden.
- Bündeln Sie Netzkabel und Anschlusskabel nicht zusammen. Dadurch können Brummen oder Störungen entstehen.

□ Anschlusskabel

Legen Sie sich die für die anzuschließenden Geräte erforderlichen Kabel bereit.

Lautsprecherkabel	
Audiokabel	
Ausgleichskabel	
Fernbedienungskabel	

Anschließen der Lautsprecher

HINWEIS

- Trennen Sie die Stromversorgung des Geräts, bevor Sie die Lautsprecher anschließen.
- Schließen Sie die Lautsprecherkabel so an, dass sie an den Anschlussbuchsen nicht überstehen. Die Schutzschaltung kann u. U. aktiviert werden, wenn die Adern die Schalttafel berühren oder wenn die Plus- und Minuspole einander berühren. ("Überlastschutz" (☞ S. 27))
- Berühren Sie die Anschlussbuchsen der Lautsprecher nicht, wenn das Gerät an das Stromnetz angeschlossen ist. Dies kann zu einem Stromschlag führen.
- Verwenden Sie Lautsprecher mit einer Impedanz innerhalb des unten dargestellten Bereiches entsprechend ihren Verwendungsbedingungen.

Am Gerät verwendete Lautsprecheranschlüsse	Anzahl der angeschlossenen Lautsprecher	Lautsprecher Impedanz
SPEAKERS A (Standardanschluss)	2 (ein Paar)	4 – 16 Ω/Ohm
SPEAKERS B	2 (ein Paar)	4 – 16 Ω/Ohm
SPEAKERS A und SPEAKERS B	4 (zwei Paar)	8 – 16 Ω/Ohm
SPEAKERS A und SPEAKERS B (Bi-Wiring-Anschluss)	2 (ein Paar)	4 – 16 Ω/Ohm

□ Anschließen der Lautsprecherkabel

Achten Sie beim Anschließen der Lautsprecher an dieses Gerät darauf, dass die Kennzeichnung von linkem (L) und rechtem (R) Kanal sowie die Ausrichtung + (rot) und – (schwarz) übereinstimmen.

- 1** Isolieren Sie ca. 10 mm des Lautsprecherkabelendes ab, verzwirbeln Sie das Ende der Ader fest, oder versehen Sie es mit einem Kabelschuh.



- 2** Drehen Sie den Lautsprecheranschluss gegen den Uhrzeigersinn, um ihn zu lösen.

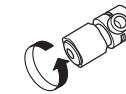

- 3** Führen Sie Ader des Lautsprecherkabels bis zum zum Beginn der Isolierung in den Lautsprecheranschluss ein.

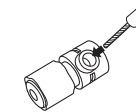

- 4** Drehen Sie den Lautsprecheranschluss im Uhrzeigersinn, um ihn festzuziehen.

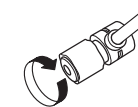

Kabelschuhstecker



Lautsprecheranschluss

Dieses Gerät verfügt über zwei Paare von Lautsprecheranschlüssen (SPEAKER A und SPEAKER B). An jedes Paar Anschlüsse kann ein Paar Lautsprecher angeschlossen werden, und insgesamt können zwei Lautsprecherpaare angeschlossen werden.

Von den Anschlussbuchsen SPEAKERS A und SPEAKERS B wird dasselbe Signal ausgegeben.

Wenn nur ein Paar Lautsprecher angeschlossen wird, sollten entweder die Anschlüsse SPEAKERS A oder SPEAKERS B genutzt werden.

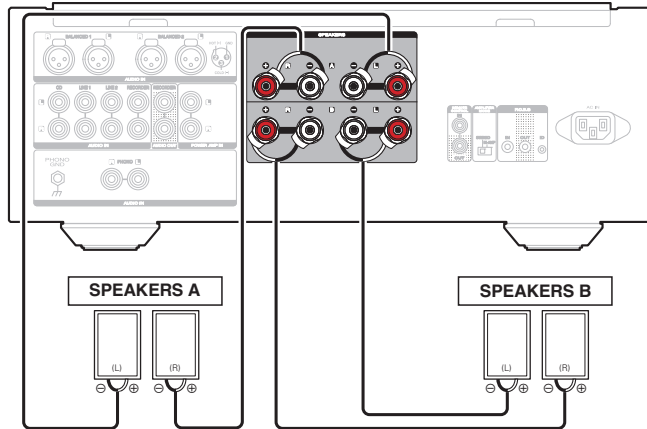

Bi-Wiring-Anschluss

Bei dieser Anschlussweise werden Signalinterferenzen zwischen den Hochtönern und Tieftönern verringert, wodurch die Wiedergabequalität verbessert wird.

Bei der Verwendung von Bi-Wiring mit entsprechenden Lautsprechern, schließen Sie die Mittel- und Hochbereich-Anschlüsse an SPEAKERS A (oder SPEAKERS B) an und die Anschlüsse des Bassbereichs an SPEAKERS B (oder SPEAKERS A).

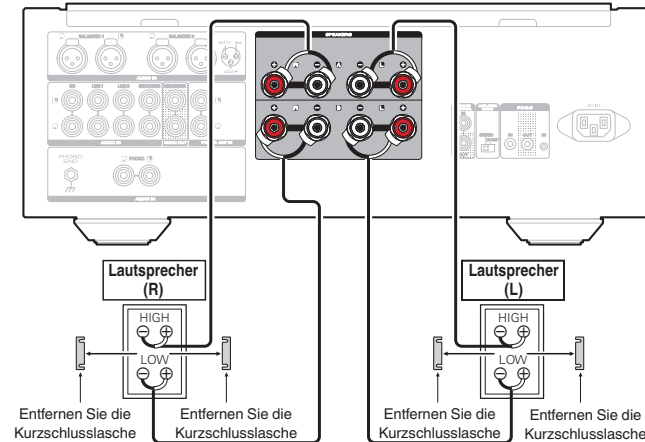

Anschließen eines Wiedergabegeräts

An dieses Gerät können Sie Schallplattenspieler, Tuner, CD-Player und Netzwerk-Audio-Player anschließen.

Stellen Sie den Equalizer für Plattenspieler dieses Geräts auf den "PHONO" Abschnitt des Einstellungsmenüs, je nach Typ des Plattenspieler-Abnehmers, der angeschlossen werden soll.

(☞ S. 21)

Wenn Sie die Eingangsquelle des Geräts auf "PHONO" stellen und die Lautstärke erhöhen, ohne einen Plattenspieler anzuschließen, kann ein dröhnendes Geräusch aus den Lautsprechern auftreten.

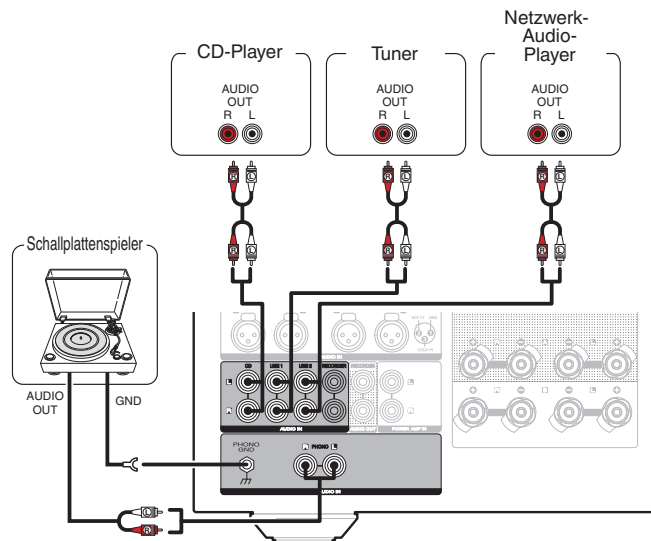

HINWEIS

- Der Erdungsanschluss (PHONO GND) dieses Geräts dient nicht zur Sicherheitserdung. Wenn dieser Anschluss vorgenommen wird und viele Störungen vorhanden sind, können diese dadurch verringert werden. Beachten Sie, dass die Erdungsleitung, abhängig vom Plattenspieler, auch den umgekehrten Effekt der Geräuscherhöhung haben kann. In diesem Fall ist es nicht nötig, das Erdungskabel anzuschließen.



- Die PHONO-Eingangsklemmen sind mit einem kurzen Stiftstecker ausgestattet. Entfernen Sie diesen Stecker für den Anschluss eines Plattenspielers. Bewahren Sie den entfernten Stiftstecker an einem sicheren Ort auf, wo Sie ihn nicht verlieren.

Über symmetrische Anschlüsse

Dieses Gerät verfügt über unsymmetrische und symmetrische Anschlüsse. Die symmetrischen Anschlüsse haben drei Pole, so dass Audiosignale als symmetrisches Signal übertragen werden können, wodurch externes Rauschen verringert wird. Der abnehmbare Verriegelungsmechanismus reduziert Vibrationen im Anschlussbereich und gewährleistet einen hoch sicheren Anschluss.

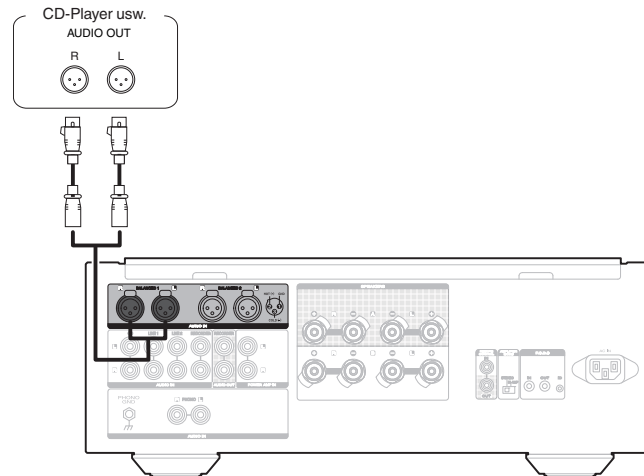

☐ Phasen der symmetrischen Anschlüsse

Der XLR-Anschluss zur professionellen Verwendung ist in einem der beiden folgenden Systeme intern verkabelt. Dieses Gerät verwendet das Europäische System.

- US-System (② PIN=COLD ③ PIN=HOT)

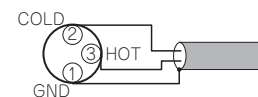

- Europäisches System (② PIN=HOT ③ PIN=COLD)

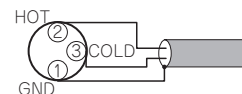

Wenn ein Produkt mit US-System über ein symmetrisches Kabel mit dem Gerät verbunden wird, kann beim reproduzierten Signal Phasenumkehrung verwendet werden. Schließen Sie zur Korrektur dieser Umkehrung eine Seite des XLR-Anschlusses unter Vertauschung des STIFTS ② und des STIFTS ③ an.

Anschließen eines Aufnahmeegeräts

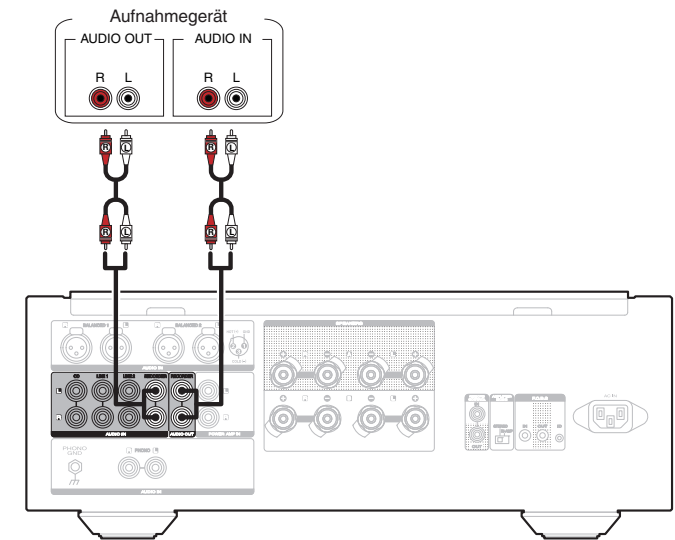

HINWEIS

- Stecken Sie den Überbrückungsstecker niemals in die Aufnahme-Ausgangsanschlüsse (AUDIO OUT RECORDER). Das führt möglicherweise zu einem Schaden am Gerät.

F.C.B.S.-Anschluss

Das F.C.B.S. (Floating Control Bus System) von Marantz ermöglicht hohe Wiedergabequalität für die Anschlusssteuerung zwischen mehreren PM-10-Geräten (bis zu 4 Geräte). Jedes Gerät wird über seine zuvor registrierte ID gesteuert.

Die IDs müssen für ein zu bedienendes Gerät (Master) und ein untergeordnetes Gerät (Slave), das die Befehle vom Master erhält, festgelegt werden. Registrieren Sie die IDs für die Slave-Geräte in der Reihenfolge, in der sie die Befehle vom Master erhalten.

Nach der Registrierung der IDs lassen sich die Geräte über die Anschlusssteuerung bedienen, beispielsweise Auswahl der Eingangsquelle, Lautstärke, Stummschaltung, Display, Klangsteuerung usw.

Zudem besteht bei einem F.C.B.S.-Anschluss mehrerer Geräte die Möglichkeit, die Ausgabe dieses Geräts von Stereo zu Mono umzuschalten, sodass das Gerät als Mono-Verstärker verwendet werden kann. Befolgen Sie die entsprechenden Anleitungen, um die erforderlichen Einstellungen vorzunehmen.

Vorbereitung für den F.C.B.S.-Anschluss

❑ Vorbereitung für den F.C.B.S.-Anschluss

Wenn Sie mehrere PM-10-Geräte verwenden möchten, nehmen Sie diesen Anschluss zusätzlich zu den Audioanschlüssen vor.

Weitere Informationen zu den einzelnen Anschlüsseigenschaften finden Sie in den entsprechenden Anleitungen.

Bereiten Sie entsprechend der Anzahl der anzuschließenden Geräte die richtige Anzahl der benötigten Audiokabel vor. Die folgenden Anschlusskabel sind verwendbar.

- $\Phi 3,5$ Mono-Minstecker \leftrightarrow $\Phi 3,5$ Mono-Minstecker Anschlusskabel

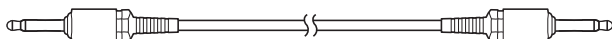

- $\Phi 3,5$ Stereo-Minstecker \leftrightarrow $\Phi 3,5$ Stereo-Minstecker Anschlusskabel

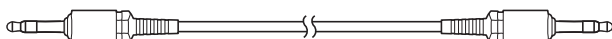

HINWEIS

- Verwenden Sie keine Anschlusskabel mit Widerständen.

❑ Anschlussbeispiel

Im folgenden Anschlussbeispiel fungiert ein Gerät mit der ID 1 als Master-Verstärker und steuert die anderen Slave-Geräte mit den IDs 2 bis 4.

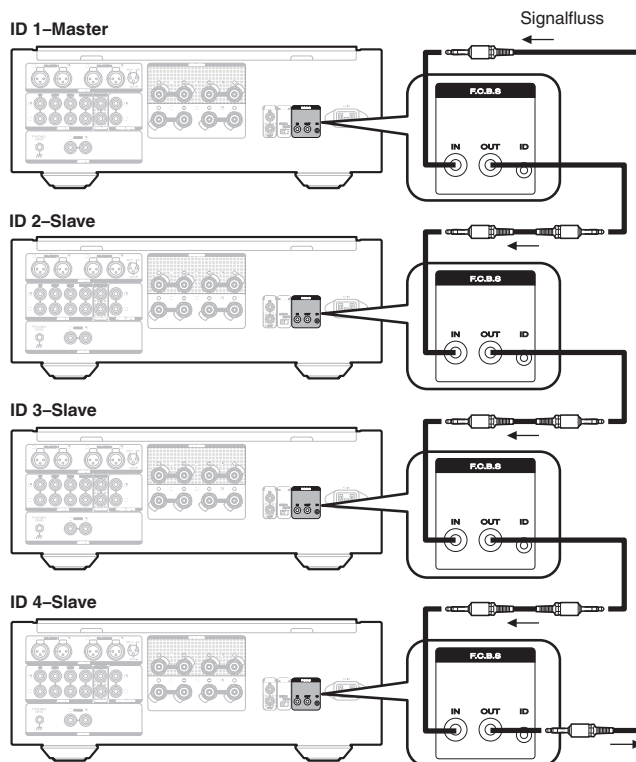

HINWEIS

- Die F.C.B.S.-Funktion für PM-10 ist nur mit den gleichen PM-10-Modellen verwendbar.
- Wenn Sie mehrere über F.C.B.S. angeschlossene Geräte ein oder ausschalten möchten, schalten Sie sie in der Reihenfolge von der niedrigsten ID bis zur höchsten ID ein, und in der Reihenfolge von der höchsten ID zur niedrigsten ID aus.

□ Festlegen der ID für F.C.B.S.

Beim Einschalten des Geräts wird für drei Sekunden die ID angezeigt.

Einem Master-Gerät muss die ID 1 zugewiesen werden. Slave-Geräte erhalten IDs von 2 bis 4.

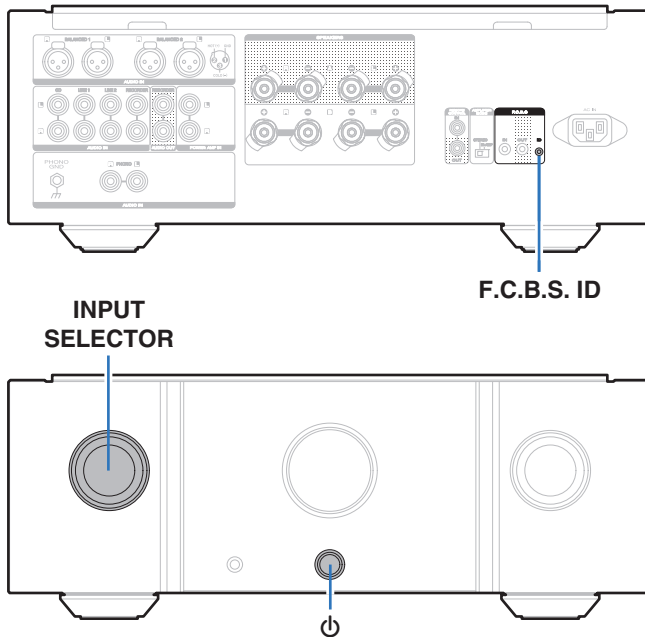

- 1** Während Sie die F.C.B.S.-ID auf der Rückseite gedrückt halten, drücken Sie .
- 2** Wählen Sie durch Drehen des INPUT SELECTOR-Drehreglers eine ID aus.
- 3** Schalten Sie das Gerät aus.
- 4** Schalten Sie das Gerät erneut ein.
 - Die Einstellung wurde gespeichert.
 - Im Display eines als Slave registrierten Geräts wird "SLAVE" angezeigt.

HINWEIS

- Wenn Sie dieses Gerät als Stereoverstärker verwenden, legen Sie als ID "0" fest (die Standardeinstellung ist "0").
- Wenn für die ID ein anderer Wert als "0" festgelegt wird, kann das Gerät nicht eigenständig betrieben werden.

Vollständiger Stereo-Doppelverstärker-Anschluss (Bi-Amp)

Dieser Modus ermöglicht den Betrieb von zwei an dieses Gerät angeschlossenen Verstärkern als ein Mono-Verstärker. Zur Verwendung dieses Modus sind zwei über F.C.B.S. angeschlossene PM-10-Geräte erforderlich.

Wenn Sie den Modus ändern möchten, nutzen Sie den AMPLIFIER MODE-Schalter auf der Rückseite, wenn das Gerät ausgeschaltet ist.

Die folgenden Abbildungen zeigen Beispiel-Displays in den Modi Stereo und Bi-Amp.

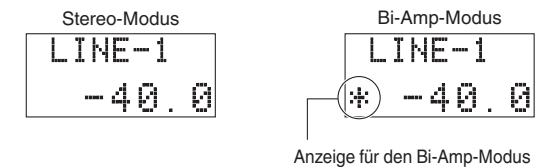

Anzeige für den Bi-Amp-Modus

Nehmen Sie im Bi-Amp-Modus Anschlüsse an der Eingangsbuchse des linken Kanals vor. Die Eingangsbuchse des rechten Kanals ist deaktiviert.

Die gleichen Signale sind Ausgaben von den linken und rechten Lautsprecheranschlüssen.

HINWEIS

- Schalten Sie das Gerät immer aus, bevor Sie den Betriebsmodus ändern. Beim erneuten Einschalten wird die neue Einstellung aktiviert.
- Im Bi-Amp-Modus können die Eingangsbuchsen des rechten Kanals (R) nicht verwendet werden.
- Im Bi-Amp-Modus werden die Eingangssignale in den linken Kanal (L) von beiden Kanälen ausgegeben. Aus diesem Grund sind die gleichen Signale Ausgaben der linken und rechten Kanäle in RECORDER OUT, Kopfhörerbuchse.
- Unter Verwendung des vollständigen Bi-Amp-Modus angeschlossene Lautsprechersysteme müssen Bi-Amp-Anschlüsse unterstützen. Bevor Sie Ihre Lautsprecher anschließen, überprüfen Sie die Bedienungsanleitung der Lautsprecher, oder wenden Sie sich an den Hersteller, um sicherzustellen, dass die Lautsprecher Bi-Amp-Anschlüsse unterstützen.

Anschluss für 5.1-Mehrkanalwiedergabe

Die drei Geräte werden unter Verwendung von F.C.B.S. angeschlossen. Bereiten Sie für den F.C.B.S.-Anschluss drei Audiokabel vor, und lesen Sie unter F.C.B.S. nach. (☞ S. 11)

Schließen Sie die Ausgänge von Audiogeräten, die über analoge 5.1-Kanal-Ausgabe verfügen, an jedes der drei Geräte an.

Wenn Sie einen aktiven Subwoofer verwenden, finden Sie weitere Informationen in der Bedienungsanleitung des Subwoofers.

Legen Sie die ID für die drei Verstärker wie unter "Festlegen der ID für F.C.B.S." erläutert fest. (☞ S. 12)

- Wenn das Gerät mit der ID 1 bedient wird, werden die Geräte mit der ID 2 und ID 3 synchron bedient.

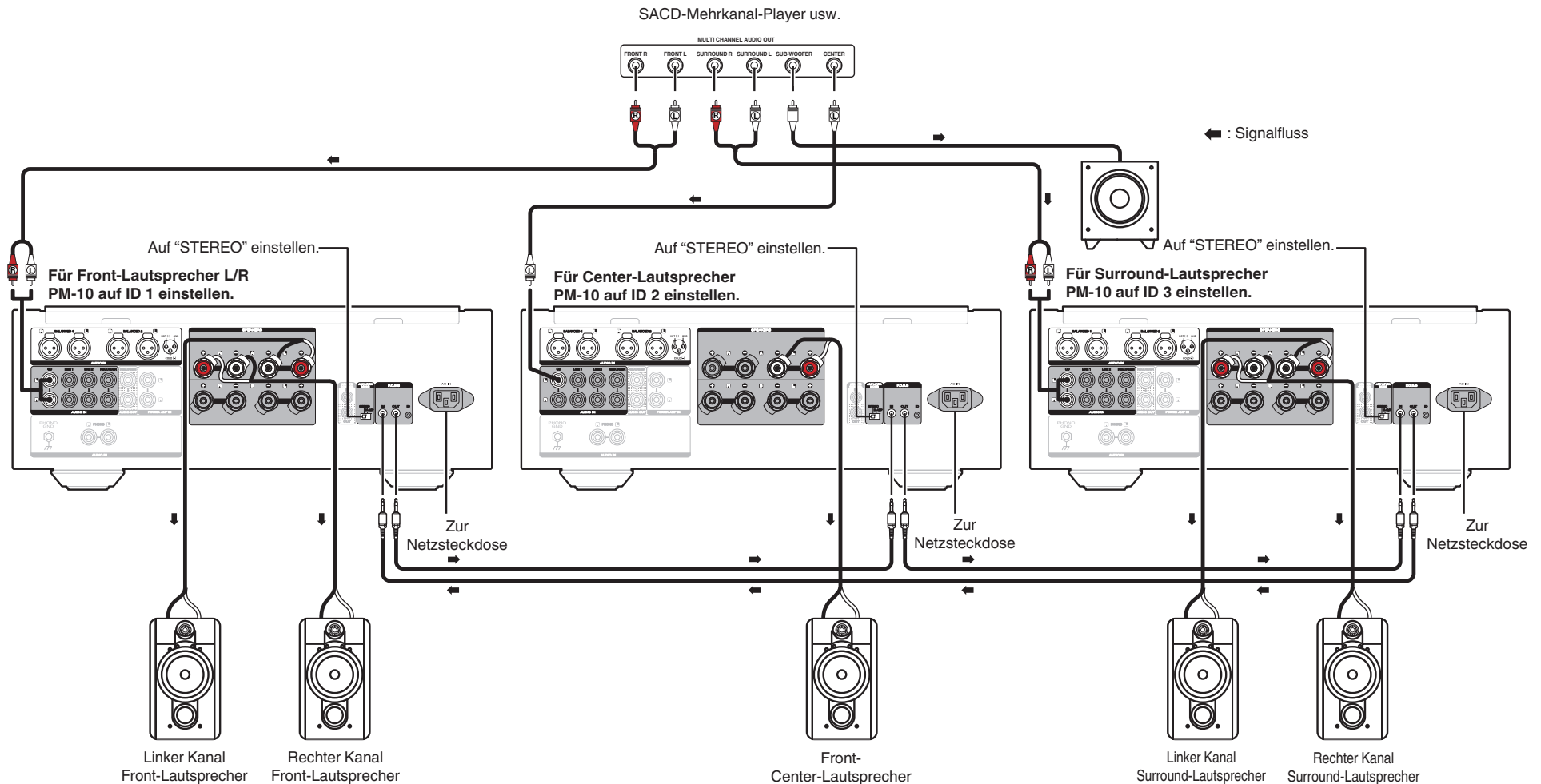

□ Lautsprecheraufstellung für Super Audio CD-Mehrkanalton

Um ein bestmögliches Klangerlebnis bei der Wiedergabe von Super Audio CD-Mehrkanalton zu erzielen, wird empfohlen, die Lautsprecher entsprechend dem Standard ITU-R BS.775-1 der International Telecommunication Union (ITU) aufzustellen. Super Audio CD-Mehrkanal-Discs werden so aufgenommen und gemischt, dass Sie mit einem gemäß ITU-R BS.775-1 ausgelegten Lautsprechersystem den optimalen Effekt erzielen.

- Bei Super Audio CD-Mehrkanal-Discs werden die Musiksignale im Prinzip mit 5 Kanälen (manchmal 3 – 6 Kanälen) aufgenommen. In einigen Fällen wird LFE (für Subwoofer) als sechster Kanal aufgenommen.
- Jede Disc gibt an, wie viele Kanäle auf dieser aufgenommen wurden.
- Die Grundanordnung besteht aus 3 Lautsprechern vorn und 2 hinten, da Mehrkanal-Discs gewöhnlich 5 Kanäle besitzen. Die 2 Front- 1 Center- und 2 Surround-Lautsprecher (hintere) sollten, wie unten gezeigt, im Kreis um die Hörposition aufgestellt werden. Wenn Lautsprecher verschiedener Größe verwendet werden, muss die Lautstärkebalance vom Verstärker aus eingestellt werden.
- Die Position des Subwoofers in der Abbildung dient nur zur Erläuterung. Er kann an jeder beliebigen Stelle im Raum aufgestellt werden. Hinweise zum Anschluss und zur Aufstellung finden Sie in der Bedienungsanleitung des Subwoofers.

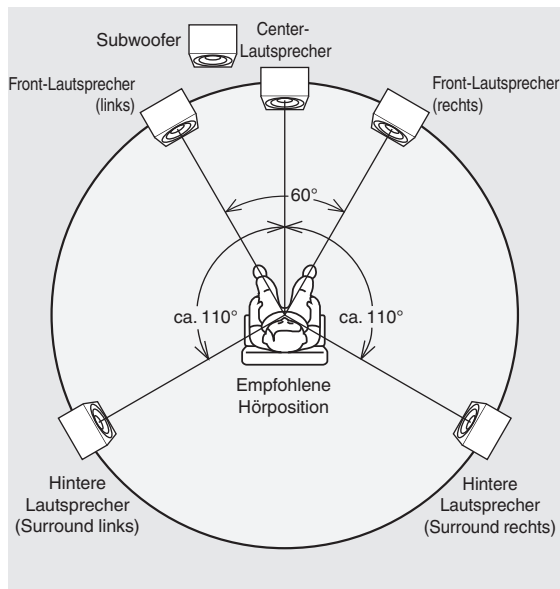

- ITU (International Telecommunication Union)
Die ITU ist eine Organisation der Vereinten Nationen. Diese setzt sich aus mehreren Organen zusammen, von denen eine der Fachbereich Rundfunk ist.
ITU-R BS beinhaltet Empfehlungen für Standards in Bezug auf den Rundfunkbetrieb (Audio), einer von diesen, ITU-R BS.775-1, regelt Mehrkanal-Stereo-Tonsysteme.

Anschließen eines Vorverstärkers

Wenn Sie einen Vorverstärker verwenden, schließen Sie diesen wie unten dargestellt an. Dann können Sie dieses Gerät als Endverstärker verwenden.

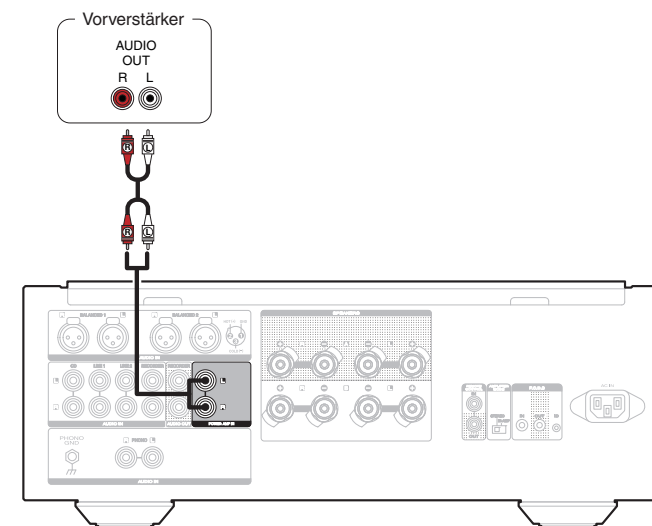

1 Schalten INPUT SELECTOR Sie das Gerät ein, um "POWER AMP" als Eingangsquelle auszuwählen.



- Die POWER AMP IN-Anschlüsse sind mit einem kurzen Stecker ausgestattet. Entfernen Sie diesen Stecker für den Anschluss eines Vorverstärkers. Bewahren Sie den entfernten Stiftstecker an einem sicheren Ort auf, wo Sie ihn nicht verlieren.
- Sie können die Tasten zum Umschalten der Eingangsquelle auf der Fernbedienung nicht verwenden, um "POWER AMP" auszuwählen.

HINWEIS

- Sollte die Eingangsquelle POWER AMP sein, hat die Einstellung von Lautstärke, Stummschalten und Balance keinen Effekt. Stellen Sie die Lautstärke am angeschlossenen Vorverstärker ein.
- Wenn die Eingangsquelle POWER AMP ausgewählt ist, können Sie die Fernbedienung nicht verwenden, um die Eingabeausgabe auszuwählen.
- Wenn die Eingangsquelle POWER AMP ausgewählt ist, ist für die Geräteausgänge die maximale Lautstärke eingestellt. Überprüfen Sie den Ausgabepiegel auf dem Eingangsgerät, bevor Sie die Wiedergabe starten und stellen Sie die Lautstärke entsprechend ein.

Anschließen von Geräten mit Fernbedienungsanschlüssen

Bedienung dieses Geräts mit der Fernbedienung ohne Sichtkontakt

Sie können an die REMOTE CONTROL-Anschlüsse einen externen IR-Empfänger anschließen, um die mitgelieferte Fernbedienung ohne Sichtkontakt zu verwenden. Dies kann erforderlich sein, wenn das Gerät in einem Schrank oder einer Ecke verborgen ist, sodass Sie nicht direkt mit der Fernbedienung auf dieses zeigen können.

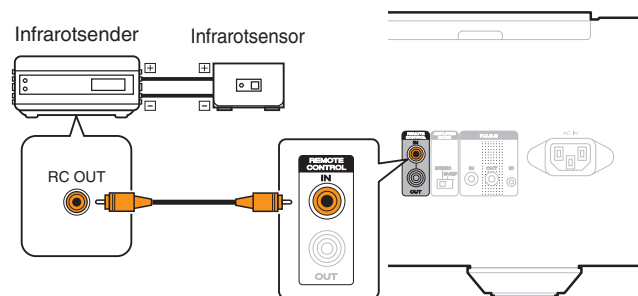

Remote-Anschluss von Marantz-Audiogeräten

Sie können Fernbedienungssignale übertragen, indem Sie ein Marantz-Audiogerät mithilfe des mitgelieferten Fernbedienungskabels an die REMOTE CONTROL IN/OUT-Anschlüsse anschließen.

Schalten Sie den Fernbedienungsschalter auf der Rückseite der angeschlossenen Audiokomponente auf "EXTERNAL", um diese Funktion zu nutzen.

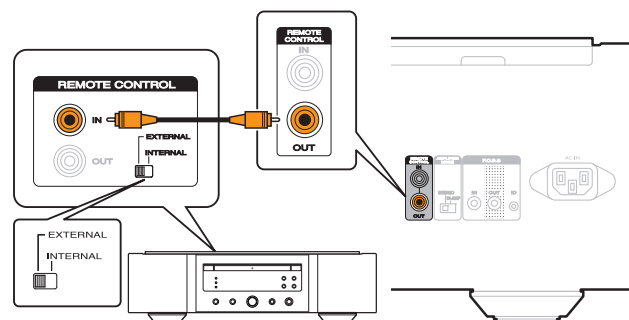

Anschluss des Netzkabels

Nehmen Sie zuerst alle anderen Anschlüsse vor, bevor Sie das Netzkabel anschließen.

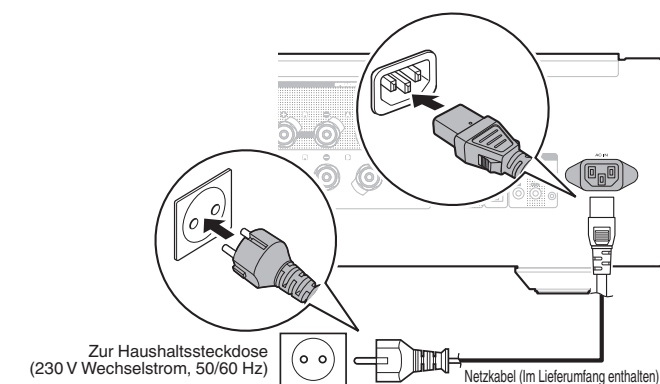

Wiedergabe

□ Inhalt

Stromversorgung einschalten	17
Auswählen der Eingangsquelle	17
Einstellung der Lautstärke	17
Vorübergehendes Ausschalten des Tons (Stummschaltung)	18
Einstellen der Balance zwischen linkem und rechtem Kanal	18
Ausschalten des Displays und der Beleuchtung	18
Dauerhaftes Ausschalten der Beleuchtung	18
Abspielen von CDs	19
Aufnahme	19

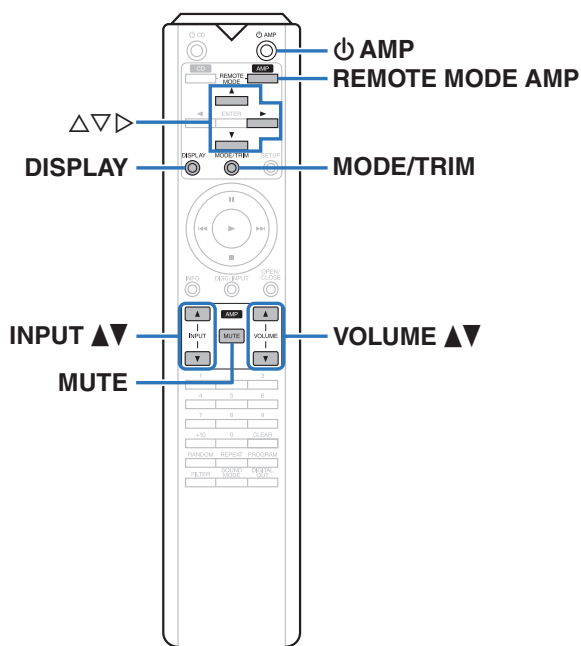

Stromversorgung einschalten

1 Drücken Sie am Hauptgerät auf **⏻**, um es einzuschalten.

- Die Netzanzeige leuchtet blau.
- Die Standby-Anzeige blinkt rot, bis das Gerät genutzt werden kann.



- Drücken Sie auf der Fernbedienung auf **⏻ AMP**, um das Gerät aus dem Standby-Modus heraus einzuschalten.
- Sie können den INPUT SELECTOR auf dem Gerät drehen, wenn sich das Gerät im Standby-Modus befindet, um es einzuschalten.

□ Umschalten der Stromversorgung auf Standby

1 Drücken Sie auf der Fernbedienung die **⏻AMP**-Taste.

Das Gerät wechselt in den Standby-Modus, und die STANDBY-Anzeige leuchtet rot.

HINWEIS

- Es werden auch dann einige Geräteteile mit Strom versorgt, wenn sich das Gerät im Bereitschaftsmodus befindet. Drücken Sie entweder **⏻** am Hauptgerät, um das Gerät auszuschalten, oder ziehen Sie den Stecker aus der Steckdose, wenn Sie das Haus längere Zeit verlassen oder wenn Sie verreisen.

Auswählen der Eingangsquelle

1 Verwenden Sie **INPUT ▲▼**, um die Eingangsquelle für die Wiedergabe auszuwählen.

Die ausgewählte Eingangsquelle wird auf dem Display angezeigt.



- Sie können die Eingangsquelle auch durch Drehen des INPUT SELECTOR-Schalters am Hauptgerät auswählen.

Einstellung der Lautstärke

1 Stellen Sie die Lautstärke mit **VOLUME ▲▼** ein.



- Sie können die Lautstärke auch durch Drehen von VOLUME am Hauptgerät einstellen.

Vorübergehendes Ausschalten des Tons (Stummschaltung)

1 Drücken Sie MUTE.

Im Display wird "ATT" angezeigt, und der Ton wird stummgeschaltet.



- Drücken Sie MUTE erneut, um die Stummschaltung wieder aufzuheben.

□ Einstellen der Dämpfungsstärke, während der Ton stummgeschaltet ist

Die Dämpfungsstärke kann auf -20 dB, -40 dB oder $-\infty$ eingestellt werden.

- Die werkseitige Einstellung beträgt $-\infty$ dB.

1 Halten Sie die MUTE-Taste mindestens 2 Sekunden lang gedrückt.

Die Dämpfungsstärke wird im Display angezeigt.

2 Drücken Sie auf MUTE.

Der Wert für die Dämpfungsstärke ändert sich bei jedem Drücken auf die Taste.



- Wenn für 2 Sekunden keine Bedienung erfolgt, wird die aktuelle Einstellung gespeichert, und das Display kehrt in den Standardmodus zurück.

Einstellen der Balance zwischen linkem und rechtem Kanal

Der Lautstärkepegel des linken und rechten Kanals kann in Schritten von 0,5 dB zwischen 0,0 und 9,0 dB eingestellt werden.

Die werkseitige Einstellung beträgt 0,0 dB (Maximum).

1 Drücken Sie MODE/TRIM.

Das Gerät wechselt in den Modus zur Einstellung des Lautstärkepegels.

- Der Pegelwert des linken Kanals blinkt.

2 Verwenden Sie $\Delta\nabla$, um den Pegel des linken Kanals einzustellen.

3 Drücken Sie \triangleright .

Der Einstellungsmodus wählt den rechten Kanal aus.

- Der Pegelwert des rechten Kanals blinkt.

4 Verwenden Sie $\Delta\nabla$, um den Pegel des rechten Kanals einzustellen.

5 Drücken Sie MODE/TRIM.

Das Gerät beendet den Modus zur Einstellung des Lautstärkepegels.

- Wenn Sie unter Verwendung des F.C.B.S.-Anschlusses (S. 11) ein "SLAVE"-Gerät angeschlossen haben, fahren Sie mit den "Slave"-Einstellungen fort.

Ausschalten des Displays und der Beleuchtung

Der Displayschaltkreis kann deaktiviert werden, um durch diesen verursachtes Rauschen zu verringern, das Störungen bei der Wiedergabe analoger Audioausgabesignale hervorrufen kann.

1 Drücken Sie auf DISPLAY.

Bei jedem Drücken von DISPLAY werden das Display und die Beleuchtung (Blau) gleichzeitig einoder ausgeschaltet.



- Wenn Sie den VOLUMEN-Knopf oder eine andere Taste drücken, wenn der Display ausgeschaltet ist, wird der Display wieder eingeschaltet. Wenn die Bedienung abgeschlossen ist, erlischt der Display nach ungefähr 2 Sekunden wieder.

Dauerhaftes Ausschalten der Beleuchtung



Mit der folgenden Vorgehensweise bleibt die Beleuchtung immer ausgeschaltet, unabhängig davon, ob das Display einoder ausgeschaltet wird.

1 Halten Sie DISPLAY mindestens zwei Sekunden lang gedrückt, während das Display leuchtet.

Halten Sie DISPLAY mindestens zwei Sekunden lang gedrückt, während die Beleuchtung dauerhaft ausgeschaltet ist, um zur normalen Einstellung zurückzukehren.



Abspielen von CDs

In diesem Abschnitt wird als Beispiel die Wiedergabe einer CD beschrieben.

- 1 Drücken Sie auf diesem Gerät auf , um es einzuschalten.**
- 2 Verwenden Sie INPUT , um die Eingangsquelle auf "CD" umzuschalten.**
Im Display des Geräts wird "CD" angezeigt.
- 3 Spielen Sie die CD ab.**
- 4 Stellen Sie die Lautstärke mit VOLUME  ein.**

Aufnahme

In das Gerät eingehende Audiosignale können an ein externes Aufnahmegerät ausgegeben werden. Bei der Audioaufnahme von einem an dieses Gerät angeschlossenen Wiedergabegerät kann Audio aufgenommen werden, während das Wiedergabegerät an dieses Gerät angeschlossen bleibt.

- 1 Drücken Sie auf diesem Gerät auf , um es einzuschalten.**
- 2 Drücken Sie INPUT , um zu der Eingangsquelle umzuschalten, über die eine Aufnahme erfolgen soll.**
Die ausgewählte Eingangsquelle wird im Display dieses Geräts angezeigt.
- 3 Die Aufnahme beginnt.**
 - Informationen zur Bedienung finden Sie in der Bedienungsanleitung des Geräts, von dem Sie aufnehmen möchten.

Einstellungen

Menüplan

Das Gerät verfügt über empfohlene Voreinstellungen. Sie können das Gerät entsprechend Ihren Vorlieben und Ihrem System anpassen.

Einstellungspunkte	Beschreibung	Seite
PUREST	PUREST-Modus ein- oder ausschalten.	<u>21</u>
PHONO	Legt den Equalizer für Plattenspieler dieses Geräts je nach Typ oder Impedanz des Plattenspieler-Abnehmers, der angeschlossen werden soll, fest.	<u>21</u>
AUTO STBY (Auto Standby)	Legt fest, ob das Gerät automatisch in den Standby-Modus geschaltet werden soll, wenn es sich 30 Minuten im Stopp-Modus befindet.	<u>21</u>

Menübedienung

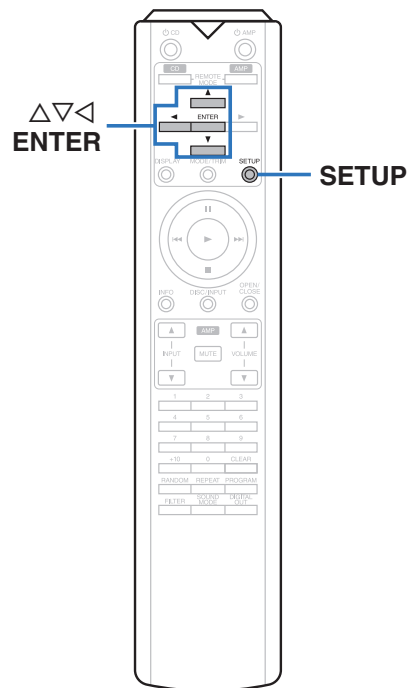

- 1 Drücken Sie SETUP.**
Das Menü wird auf dem Display angezeigt.
- 2 Wählen Sie mit Δ▽ das einzustellende oder zu bedienende Menü aus, und drücken Sie auf ENTER.**
- 3 Verwenden Sie Δ▽, um die gewünschten Einstellungen zu ändern.**
- 4 Drücken Sie ENTER, um die Einstellung einzugeben.**
 - Mit ◀ kehren Sie zur vorhergehenden Option zurück.
 - Um das Menü zu verlassen, drücken Sie während der Anzeige des Menüs auf SETUP.
Die Anzeige kehrt zur normalen Anzeige zurück.

PUREST

Geräuschquellen, welche die Klangqualität beeinflussen, können unterdrückt werden, um eine qualitativ hochwertigere Wiedergabe zu erzielen, indem die folgenden Schaltkreise gestoppt werden:

- Aufnahme-Ausgangsanschluss
- Detektionsschaltung für Nicht-Signal-Status
- Kopfhörerschaltkreis

ON: Aktiviert den Modus für hohe Klangqualität (PUREST-Modus).

OFF (Standard): Deaktiviert den Modus für hohe Klangqualität (PUREST-Modus).



- Wenn der PUREST-Modus eingeschaltet ist
 - Audio-Ausgabe des Aufzeichnungsausgangsanschlusses stoppt.
 - Die Standby-Automatik-Funktion wird beendet.
 - Wenn Kopfhörer angeschlossen sind, wird der Kopfhörer-Stromkreis und die Tonausgabe der Kopfhörer aktiviert.

PHONO

Legt den Equalizer für Plattenspieler dieses Geräts je nach Typ oder Impedanz des Plattenspieler-Tonabnehmers, der angeschlossen werden soll, fest.

MM (Standard): Für einen MM-Tonabnehmer festlegen.

MC Low: Verwenden Sie diese Einstellung für einen MC-Tonabnehmer mit unter 10 Ω /Ohm.

MC High: Verwenden Sie diese Einstellung für einen MC-Tonabnehmer mit 10 Ω /Ohm oder mehr.

HINWEIS

- Wenn diese Einstellung durchgeführt wird, wird der Wiedergabeklang ca. 10 Sekunden nach der Änderung ausgegeben. (Die Standby-Anzeige blinkt rot, bis das Gerät genutzt werden kann.)

AUTO STBY (Auto Standby)

Legt fest, ob das Gerät automatisch in den Standby-Modus geschaltet werden soll, wenn 30 Minuten lang kein Eingangssignal empfangen wurde und keine Bedienung stattgefunden hat.

ON (Standard): Aktiviert den Standby-Automatik-Modus.

OFF: Deaktiviert den Standby-Automatik-Modus.



- Im Display wird für drei Minuten die verbleibende Zeit angezeigt, bevor das Gerät in den Bereitschaftsmodus wechselt.
- Bei einem F.C.B.S.-Anschluss aktiviert nur das Master-Gerät mit der ID 1 den Standby-Automatik-Modus. Wenn das Master-Gerät mit der ID 1 ohne Audioeingang betrieben wird, legen Sie für den Standby-Automatik-Modus OFF fest.

Tipps

□ Inhalt

Tipps

Ich möchte die Dämpfungsstärke beim Stummschalten des Klangs einstellen	23
Ich möchte die Beleuchtung auf der Vorderseite des Geräts auf beiden Seiten ausschalten	23
Ich möchte für eine besonders hohe Wiedergabequalität mehr als zwei dieser Geräte verwenden	23
Ich möchte die Fernbedienung dieses Geräts verwenden, um einen CD-Player von Marantz zu bedienen	23
Ich möchte Bi-Wiring-kompatible Lautsprecher verwenden	23
Ich möchte dieses Gerät als Leistungsverstärker verwenden	23
Ich möchte einige der Schaltkreise dieses Geräts stoppen, um die Wiedergabe mit höherer Klangqualität zu genießen.	23

Fehlersuche

Das Gerät lässt sich nicht einschalten oder schaltet sich ab	24
Es ist keine Bedienung über die Fernbedienung möglich	25
Es ist kein Ton zu hören	25
Der Ton wird nicht wie gewünscht ausgegeben	26
Der Ton wird unterbrochen, und es treten Störgeräusche auf	26
Fehlermeldungen	26

Tipps

Ich möchte die Dämpfungsstärke beim Stummschalten des Klangs einstellen

- Die Dämpfungsstärke kann auf -20 dB, -40 dB oder $-\infty$ eingestellt werden. (☞ S. 18)

Ich möchte die Beleuchtung auf der Vorderseite des Geräts auf beiden Seiten ausschalten

- Schalten Sie die Beleuchtungseinstellung aus. (☞ S. 18)

Ich möchte für eine besonders hohe Wiedergabequalität mehr als zwei dieser Geräte verwenden

- Verwenden Sie die Stereo-Bi-Amp-Anschlüsse. (☞ S. 12)
- Verwenden Sie die Mehrkanal-Wiedergabeanschlüsse. (☞ S. 14)

Ich möchte die Fernbedienung dieses Geräts verwenden, um einen CD-Player von Marantz zu bedienen

- Drücken Sie die Taste REMOTE MODE CD auf der Fernbedienung, um die Fernbedienung in den Bedienmodus für den CD-Player umzuschalten. (☞ S. 7)
- Beachten Sie auch die Bedienungsanleitung des CD-Players.

Ich möchte Bi-Wiring-kompatible Lautsprecher verwenden

- Dieses Gerät ist mit Bi-Wiring-Anschlüssen kompatibel. Bi-Wiring-Anschlüsse ermöglichen eine besonders hohe Wiedergabequalität. (☞ S. 9)

Ich möchte dieses Gerät als Leistungsverstärker verwenden

- Schließen Sie den Vorverstärker an den POWER AMP IN-Anschlüssen dieses Geräts an. (☞ S. 15)

Ich möchte einige der Schaltkreise dieses Geräts stoppen, um die Wiedergabe mit höherer Klangqualität zu genießen.

- Stellen Sie für "PUREST" im Menü "ON" ein. (☞ S. 21)

Fehlersuche

Überprüfen Sie beim Auftreten einer Störung zunächst die nachfolgend aufgeführten Punkte:

1. Wurden die Anschlüsse richtig vorgenommen?
2. Wird das Gerät so verwendet wie in der Bedienungsanleitung beschrieben?
3. Funktionieren die anderen Komponenten ordnungsgemäß?

Sollte dieses Gerät nicht einwandfrei funktionieren, überprüfen Sie die entsprechenden Symptome in diesem Abschnitt.

Wenn die Symptome nicht mit den hier beschriebenen Symptomen übereinstimmen, wenden Sie sich an Ihren Fachhändler, da es sich um einen Fehler im Gerät handeln kann. Trennen Sie in diesem Fall das Gerät sofort vom Netz und kontaktieren Sie den Händler, bei dem Sie das Gerät gekauft haben.

❑ Das Gerät lässt sich nicht einschalten oder schaltet sich ab

Symptom	Ursache/Lösung	Seite
Das Gerät ist nicht eingeschaltet.	<ul style="list-style-type: none"> • Prüfen Sie, ob der Netzstecker fest in der Steckdose sitzt. 	<u>16</u>
Das Gerät wird automatisch ausgeschaltet.	<ul style="list-style-type: none"> • Der Standby-Automatik-Modus ist aktiviert. Nach ca. 30 Minuten ohne Audioeingang und Bedienung am Gerät wechselt das Gerät automatisch in den Standby-Modus. Zum Deaktivieren des Standby-Automatik-Modus stellen Sie "AUTO STBY" im Menü auf "OFF" ein. 	<u>21</u>
Das Gerät schaltet sich aus und die STANDBY-Anzeige blinkt etwa alle 0,5 Sekunden rot.	<ul style="list-style-type: none"> • Der Überlastschutz wurde aufgrund einer Überhitzung des Geräts aktiviert. Schalten Sie das Gerät aus, warten Sie ca. eine Stunde, bis sich das Gerät abgekühlt hat, und schalten Sie das Gerät wieder ein. 	<u>27</u>
	<ul style="list-style-type: none"> • Stellen Sie dieses Gerät an einem gut belüfteten Ort neu auf. 	—
	<ul style="list-style-type: none"> • Überprüfen Sie die Lautsprecheranschlüsse. Möglicherweise wurde der Überlastschutz aktiviert, weil Adern des Lautsprecherkabels miteinander in Kontakt gekommen sind, oder weil sich eine Ader vom Anschluss gelöst hat und in Kontakt mit der Rückseite des Geräts gekommen ist. Nehmen Sie nach dem Abziehen des Netzkabels Korrekturmaßnahmen vor, z. B. durch leichtes Zusammendrehen der Adern oder Behandlung des Anschlusses, und schließen Sie das Kabel dann wieder an. 	<u>8</u>
	<ul style="list-style-type: none"> • Drehen Sie die Lautstärke herunter, und schalten Sie das Gerät wieder ein. 	<u>17</u>
	<ul style="list-style-type: none"> • Die Verstärkerstufe des Geräts ist ausgefallen. Ziehen Sie das Netzkabel ab, und wenden Sie sich an unseren Kundendienst. 	—

□ Es ist keine Bedienung über die Fernbedienung möglich

Symptom	Ursache/Lösung	Seite
Es ist keine Bedienung über die Fernbedienung möglich.	• Die Batterien sind leer. Ersetzen Sie die Batterien durch neue.	<u>2</u>
	• Verwenden Sie die Fernbedienung in einer Entfernung von 7 m von diesem Gerät und in einem Winkel von 30°.	<u>2</u>
	• Entfernen Sie alle Hindernisse zwischen diesem Gerät und der Fernbedienung.	—
	• Legen Sie die Batterien richtig und entsprechend der Markierungen ⊕ und ⊖ ein.	<u>2</u>
	• Der Fernbedienungssensor des Geräts ist starkem Licht ausgesetzt (direktes Sonnenlicht, Neonlicht usw.). Stellen Sie das Gerät an einem Ort auf, an dem der Fernbedienungssensor nicht starkem Licht ausgesetzt ist.	—
	• Bei Verwendung eines 3D-Videogeräts funktioniert die Fernbedienung dieses Geräts möglicherweise aufgrund der Infrarotkommunikation zwischen Geräten nicht (z. B. Fernseher und 3D-Brillen). Korrigieren Sie in diesem Fall die Ausrichtung und den Abstand der Geräte zur 3D-Kommunikation, damit diese nicht den Betrieb der Fernbedienung dieses Geräts beeinträchtigen.	—
	• Drücken Sie die Taste REMOTE MODE AMP, um den Fernbedienmodus auf "AMP" einzustellen.	<u>6</u>

□ Es ist kein Ton zu hören

Symptom	Ursache/Lösung	Seite
Aus den Lautsprechern wird kein Ton ausgegeben.	• Kontrollieren Sie sämtliche Geräteanschlüsse.	<u>8</u>
	• Stecken Sie Anschlusskabel vollständig ein.	—
	• Überprüfen Sie, dass Eingangsanschlüsse und Ausgangsanschlüsse nicht vertauscht sind.	—
	• Überprüfen Sie Kabel auf Beschädigungen.	—
	• Überprüfen Sie, dass Lautsprecherkabel ordnungsgemäß angeschlossen sind. Überprüfen Sie, ob sich die Kabeladern in Kontakt mit den Metallteilen der Lautsprecheranschlüsse befinden.	<u>8</u>
	• Sorgen Sie für sichere Befestigung der Lautsprecheranschlüsse. Überprüfen Sie, ob Lautsprecheranschlüsse lose sind.	<u>8</u>
	• Überprüfen Sie, ob die richtige Eingangsquelle ausgewählt ist.	<u>17</u>
	• Einstellung der Lautstärke.	<u>17</u>
	• Heben Sie die Stummschaltung auf.	<u>18</u>
• Es kommt kein Ton aus den Lautsprechern, wenn Kopfhörer angeschlossen sind.	<u>4</u>	

❑ Der Ton wird nicht wie gewünscht ausgegeben

Symptom	Ursache/Lösung	Seite
Aus einem bestimmten Lautsprecher wird kein Ton ausgegeben.	• Überprüfen Sie, dass Lautsprecherkabel ordnungsgemäß angeschlossen sind.	<u>8</u>
	• Stellt die Balance für den linken und rechten Kanal ein.	<u>18</u>
Bei Stereoton sind die Positionen links/rechts vertauscht.	• Überprüfen Sie, ob der linke und rechte Lautsprecher am richtigen Lautsprecheranschluss angeschlossen ist.	<u>8</u>

❑ Der Ton wird unterbrochen, und es treten Störgeräusche auf

Symptom	Ursache/Lösung	Seite
Der Ton ist bei der Wiedergabe von Platten verzerrt.	• Den richtigen Nadeldruck einstellen.	—
	• Die Spitze der Nadel überprüfen.	—
	• Den Tonabnehmer austauschen.	—
Beim Abspielen von Schallplatten kommt ein Brummgeräusch aus den Lautsprechern.	• Überprüfen Sie den Anschluss des Schallplattenspielers.	<u>10</u>
	• Wenn sich in der Nähe des Schallplattenspielers ein Fernseher oder ein AV-Gerät befindet, können dies den Wiedergabeklang beeinträchtigen. Platzieren Sie den Schallplattenspieler in möglichst großem Abstand zu einem Fernseher oder AV-Gerät.	—
Beim Abspielen von Schallplatten kommt ein Brummgeräusch aus den Lautsprechern, wenn die Lautstärke groß ist. (Heulen)	• Stellen Sie den Schallplattenspieler und die Lautsprecher mit möglichst großem Abstand voneinander auf.	<u>10</u>
	• Die Schwingungen von den Lautsprechern werden über den Boden zum Plattenspieler übertragen. Verwenden Sie Unterlagen usw., um die Schwingungen der Lautsprecher zu absorbieren.	—

Fehlermeldungen

Wenn mehrere Verstärker über F.C.B.S. miteinander verbunden sind, können die unten beschriebenen Fehlermeldungen im Display angezeigt werden. In einem solchen Fall ist möglicherweise die Einstellung der IDs nicht korrekt, oder eine Fernbedienungskabel-Verbindung ist fehlerhaft. Überprüfen Sie anhand der folgenden Tabelle die ID und die Fernbedienungskabel-Verbindung. Weitere Informationen zum Einstellen der IDs finden Sie unter "Festlegen der ID für F.C.B.S." (🔧 S. 12).

Anzeige	Bedeutung	Ursache/Lösung
ERROR 02	Mehrere Verstärker besitzen die ID 2.	• Weisen Sie den Verstärkern unterschiedliche IDs zu.
ERROR 03	Mehrere Verstärker besitzen die ID 3.	
ERROR 04	Mehrere Verstärker besitzen die ID 4.	
ERROR 11	Die Verstärker mit den IDs 2 bis 4 können nicht mit dem Verstärker mit der ID 1 kommunizieren.	• Falls der Verstärker mit der ID 1 nicht eingeschaltet ist, schalten Sie ihn ein. • Überprüfen Sie, ob das Fernbedienungskabel korrekt angeschlossen ist.
ERROR 12	Der Verstärker mit der ID 1 kann nicht mit den Verstärkern mit den IDs 2-4 kommunizieren.	• Falls mehrere Verstärker die ID 1 besitzen, korrigieren Sie die Einstellung der IDs. • Wenn der Verstärker mit der ID 1 an dem Verstärker mit der ID 0 angeschlossen ist, legen Sie die IDs richtig fest. • Überprüfen Sie, ob das Fernbedienungskabel korrekt angeschlossen ist.

Anhang

Erklärung der Fachausdrücke

MM/MC-Tonabnehmer

Für Plattenspieler gibt es zwei Tonabnehmertypen: MM (Moving Magnet) und MC (Moving Coil). Da die Ausgabelevel der beiden Tonabnehmertypen unterschiedlich sind, muss der in dieses Gerät integrierte Equalizer für Plattenspieler entsprechend dem Tonabnehmertyp des vorhandenen Plattenspielers eingestellt werden. Ändern Sie diese Einstellung im Abschnitt "PHONO" im Einstellungsmenü. (☞ S. 21)

Lautsprecher-Impedanz

In Ω (Ohm) angegebener Widerstandswert.

Umso kleiner dieser Wert ist, desto größer ist die Leistung.

Überlastschutz

Diese Funktion verhindert Schäden an den Bauteilen innerhalb des Netzteils bei Auftreten einer Störgröße wie einer Überlastung, Überspannung oder Überhitzung.

Wenn in diesem Gerät eine Fehlfunktion auftritt, blinkt die Netzanzeige rot, und das Gerät wechselt in den Standby-Modus.

Informationen zu Marken



Adobe, das Adobe-Logo und Reader sind eingetragene Marken oder Marken von Adobe Systems in den USA und/oder anderen Ländern.

Technische Daten

• RMS-Leistungsausgang (Gleichzeitige Ansteuerung beider Kanäle):	200 W × 2 (8 Ω/Ohm Last, 1 kHz, T.H.D 0,05 %) 400 W × 2 (4 Ω/Ohm Last, 1 kHz, T.H.D 0,1 %)
• Gesamtklirrfaktor (1 kHz, gleichzeitige Ansteuerung beider Kanäle, 100 W, 8 Ω/Ohm Last) :	0,005 %
• Frequenzgang (CD, 1 W, 8 Ω/Ohm Last):	5 Hz – 50 kHz ±3 dB
• Dämpfungsfaktor (8 Ω/Ohm Last, 20 Hz – 20 kHz):	500
• Eingangsempfindlichkeit/Eingangsimpedanz	
PHONO (MC Low) :	280 µV/33 Ω/Ohm
PHONO (MC High) :	280 µV/133 Ω/Ohm
PHONO (MM):	2,6 mV/47 kΩ/kOhm
BALANCED :	880 mV/40 kΩ/kOhm
CD/LINE/RECORDER :	440 mV/20 kΩ/kOhm
POWER AMP :	1,5 V/20 kΩ/kOhm
• Maximal zulässiger Eingangspegel PHONO (1 kHz)	
MC :	8 mV
MM :	80 mV
• RIAA-Abweichung (20 Hz – 20 kHz):	±0,5 dB
• Signal-Rauschabstand (IHF-A, 8 Ω/Ohm Last)	
PHONO (MC) :	76 dB (0,5 mV Eingang, 1 W Ausgang)
PHONO (MM):	88 dB (5 mV Eingang, 1 W Ausgang)
BALANCED :	111 dB (4 V Eingang, Nennausgang)
CD/LINE/RECORDER :	111 dB (2 V Eingang, Nennausgang)
• Spannungsversorgung:	230 V Wechselstrom, 50/60 Hz
• Leistungsaufnahme:	270 W
• Leistungsaufnahme im Standby-Modus:	0,3 W

Änderung der technischen Angaben und des Designs zum Zwecke der Verbesserung ohne Ankündigung vorbehalten.

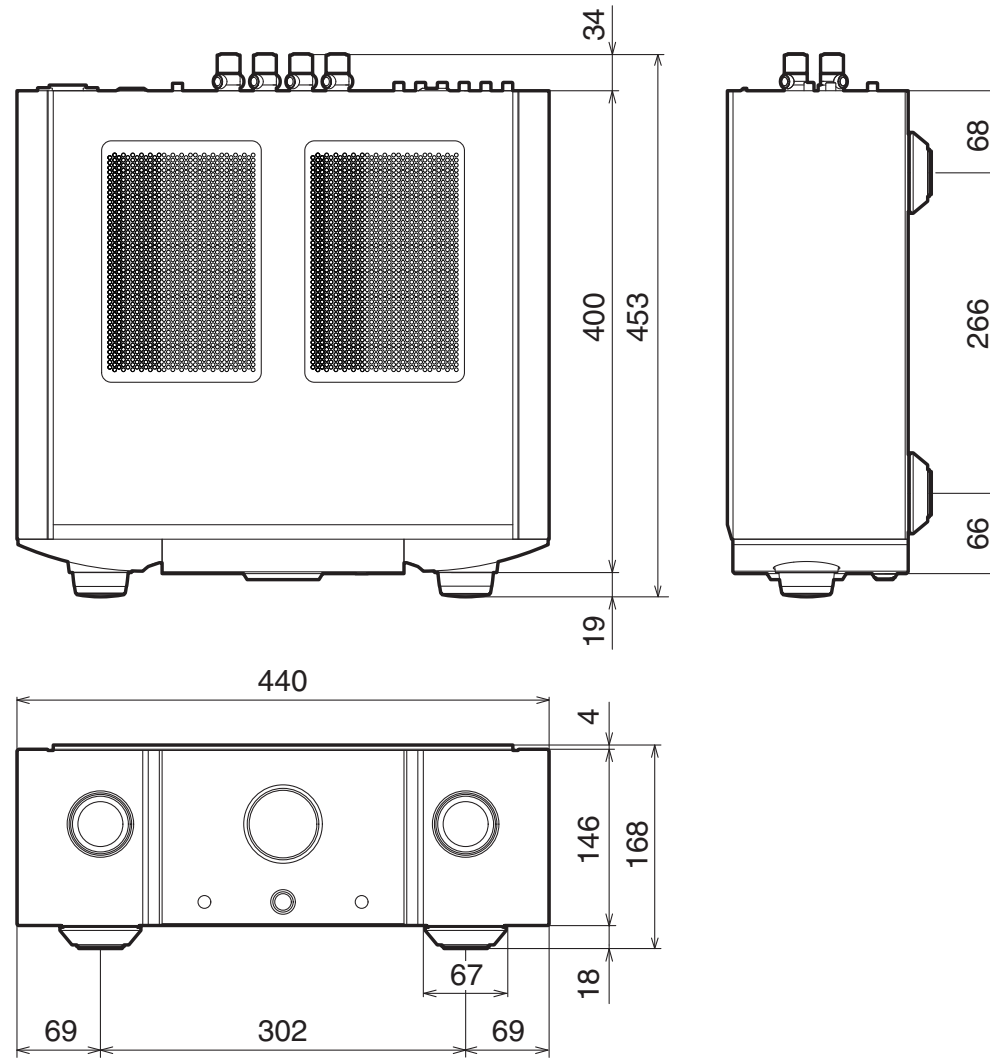
□ **Abmessungen** (Einheit: mm)□ **Gewicht: 21,3 kg**

Index

A		M		V	
Anzeigen der Helligkeit	18	Menüplan	20	Vorderseite	4
Aufnahmegerät	10				
C		N		Z	
CD-Player	10, 19	Netzwerk-Audio-Player	10	Zweifache Verdrahtung	9
E		R		Ü	
Eingangsource	17	Rückseite	5	Überlastschutz	27
F		S			
F.C.B.S.	11	Schallplattenspieler	10		
Fehlersuche	24	Standby-Automatik-Modus	21		
Fernbedienung	6	Stummschaltung	18		
Fernbedienung	16				
L		T			
Lautsprecher	8	Tipps	23		
Lautsprecher-Impedanz	27	Tuner	10		
Lautstärke	17				

www.marantz.com

You can find your nearest authorized distributor or dealer on our website.

marantz[®] is a registered trademark.

35201042700AMA

Copyright © 2017 D&M Holdings Inc. All Rights Reserved.