

Spis treści

Podłączenia

Odtwarzanie

Ustawienia

Wskazówki

Dodatek



marantz®

Amplituner AV Dźwięku
Przestrzennego
NR1711

Instrukcja obsługi

Panel przedni

Wyświetlacz

Panel tylny

Pilot

Indeks



Akcesoria	8
Wkładanie baterii	9
Zakres działania pilota zdalnego sterowania	9
Funkcje	10
Dźwięk wysokiej jakości	10
Wysoka wydajność	11
Łatwa obsługa	15
Nazwy elementów i ich funkcje	16
Panel przedni	16
Wyświetlacz	19
Panel tylny	21
Pilot zdalnego sterowania	25

Podłączenia

Instalacja głośników	29
Podłączenie głośników	36
Przed podłączeniem głośników	36
Konfigurowanie głośników i ustawienia "Przypisanie wzmacn."	40
Podłączenie głośników systemu wielokanałowego 5.1	41
Podłączenie głośników systemu wielokanałowego 7.1	42
Podłączenie głośników systemu wielokanałowego 5.1:	
Połączenie bi-amp przednich głośników	48
Podłączenie głośników systemu wielokanałowego 5.1: Druga para przednich głośników	49
Podłączenie głośników wielostrefowych	50
Podłączenie zewnętrznego wzmacniacza mocy	51

Podłączanie odbiornika TV	52
Podłączenie 1: Telewizor ze złączem HDMI i kompatybilny z funkcją ARC (Audio Return Channel) / eARC (Enhanced Audio Return Channel)	53
Podłączenie 2: Telewizor ze złączem HDMI i niekompatybilny z funkcją ARC (Audio Return Channel) / eARC (Enhanced Audio Return Channel)	54
Podłączenie 3 : Telewizor niewyposażony w złącze HDMI	55
Podłączanie odtwarzacza	56
Podłączenie Set-Top Box (Tuner TV satelitarnej/kablowej)	57
Podłączenie odtwarzacza płyt Blu-ray/odtwarzacza DVD	58
Podłączenie odtwarzacza zgodnego z 8K	59
Podłączenie kamery lub konsoli do gier	60
Podłączenie gramofonu	61
Podłączanie pamięci USB do portu USB	62
Podłączanie anten FM/AM	63
Podłączanie do sieci domowej (LAN)	65
Przewodowa sieć LAN	65
Sieć bezprzewodowa LAN	66
Podłączanie zewnętrznego urządzenia sterującego	67
Gniazda REMOTE CONTROL	67
Gniazdo DC OUT	68
Podłączanie przewodu zasilającego	69



Odtwarzanie

Operacje podstawowe	71
Włączanie urządzenia	71
Wybór źródła sygnału	71
Ustawienie poziomu głośności	72
Czasowe wyciszenie dźwięku (Wyciszenie)	72
Odtwarzanie sygnału z odtwarzacza płyt Blu-ray/odtwarzacza DVD	72
Odtwarzanie z pamięci USB	73
Odtwarzanie plików z pamięci USB	74
Słuchanie muzyki z urządzenia Bluetooth	77
Odtwarzanie muzyki z urządzenia Bluetooth	78
Parowanie z innymi urządzeniami Bluetooth	79
Ponowne łączenie urządzenia Bluetooth z tym urządzeniem	80
Słuchanie muzyki przez słuchawki Bluetooth	81
Słuchanie muzyki przez słuchawki Bluetooth	82
Podłączanie słuchawek Bluetooth	83
Odłączenie słuchawek Bluetooth	83

Słuchanie transmisji FM/AM	84
Słuchanie transmisji FM/AM	85
Dostrajanie tunera przez wprowadzenie częstotliwości (Strojenie bezpośrednie)	87
Wyszukiwanie RDS	87
Szukam PTY	88
Wyszukiwanie TP	89
Tekst radiowy	89
Zmiana trybu dostrajania (Tryb dostrajania)	90
Automatyczne strojenie i programowanie stacji (Auto-programowanie)	90
Zaprogramowanie aktualnej stacji radiowej (Pamięć stacji)	91
Słuchanie zaprogramowanych stacji radiowych	91
Określenie nazwy dla zaprogramowanych stacji (Nazwa stacji)	92
Pomijanie zaprogramowanych stacji radiowych (Pomiń stację)	93
Anulowanie funkcji Pomiń stację	94



Sluchanie radia internetowego	95	Funkcje pomocnicze	114
Sluchanie radia internetowego	96	Dodawanie do obszaru Ulubione HEOS	115
Odtwarzanie plików przechowywanych na komputerze lub serwerze NAS	97	Odtwarzanie z obszaru Ulubione HEOS	115
Odtwarzanie plików przechowywanych na komputerze lub serwerze NAS	98	Usuwanie z obszaru Ulubione HEOS	116
Pobieranie aplikacji HEOS App	101	Regulacja poziomu głośności dla każdego z kanałów w taki sposób, aby pasował do źródła wejściowego (Reg. poziomu kanału)	117
Konto HEOS	102	Regulacja barwy dźwięku (Barwa dźwięku)	118
Odtwarzanie z usług transmisji strumieniowej muzyki	103	Wyświetlanie żądanego sygnału wideo na monitorze podczas odtwarzania dźwięku (Wybór video)	119
Sluchanie tej samej muzyki w wielu pomieszczeniach	106	Dostosowywanie jakości obrazu do środowiska wyświetlania (Tryb obrazu)	120
Funkcja AirPlay	110	Odtwarzanie tego samego utworu we wszystkich strefach (Wszystkie strefy stereo)	121
Odtwarzanie utworów z urządzenia iPhone, iPod touch lub iPad	111	Zmiana ustawień głośników w celu dopasowania do środowiska sluchania (Preseety głośników)	122
Odtwarzanie muzyki z iTunes za pośrednictwem tego amplitunera	111	Wybór trybu dźwięku	123
Odtwarzanie utworu z urządzenia iPhone, iPod touch lub iPad na wielu zsynchronizowanych urządzeniach (AirPlay 2)	112	Wybór trybu dźwięku	124
Funkcja Spotify Connect	113	Odtwarzanie bezpośrednie	125
Odtwarzanie muzyki z Spotify za pośrednictwem tego amplitunera	113	Odtwarzanie w trybie Pure Direct	125
		Odtwarzanie w trybie Auto Surround	126
		Opis typów trybów dźwięku	127
		Tryb dźwięku, który można wybrać dla każdego sygnału wejściowego	131
		Funkcja sterowania HDMI	135
		Procedura ustawień	135
		Funkcja Menu Smart	136
		Funkcja wyłączenia czasowego	138
		Korzystanie z wyłącznika czasowego	139



Funkcja Smart Select	140
Wywoływanie ustawień	141
Zmiana ustawień	142
Funkcja blokady panelu	143
Wyłączanie działania wszystkich przycisków	143
Wyłączanie działania wszystkich przycisków z wyjątkiem przycisku VOLUME	143
Anulowanie funkcji blokady panelu	144
Funkcja zdalnego blokowania	145
Wyłączanie funkcji czujnika pilota	145
Włączanie funkcji zdalnego czujnika	145
Funkcja sterowania z sieci Web	146
Sterowanie urządzeniem za pomocą przeglądarki internetowej	146
Odtwarzanie w strefie ZONE2 (inne pomieszczenie)	148
Sposób wykonania połączeń dla strefy ZONE2	148
Odtwarzanie w strefie ZONE2	150

Ustawienia

Mapa menu	152
Operacje w menu	156
Audio	157
Ust. poziomu Centr.	157
Ustaw. poziomu sub	157
Parametr Surround	158
M-DAX	161
Opóźnienie audio	162
Głośność	163
Audyssey®	164
Korektor graficzny	166

Video	168
Ustawienie obrazu	168
Ustawienie HDMI	170
Ustawienia wyjścia	175
Wskazania na ekranie	178
Wygaszacz ekranu	179
Format Sygnału 4K/8K	180
Ustawienia HDCP	181
Format TV	182
Wejścia	183
Przypisanie wejść	183
Zmiana nazwy źródła	186
Ukrycie źródeł	186
Poziom sygnału	186
Głośniki	187
Ustawienia Audyssey®	187
Procedura konfiguracji głośników (Ustawienia Audyssey®)	189
Komunikaty błędów	195
Powrót do wyników pomiarów Ustawienia Audyssey®	196



Ustawienia ręczne	197	Konto HEOS	215
Przypisanie wzmacn.	197	Nie zalogowałeś się	215
Konfig. głośników	198	Już jesteś zalogowany/-a	215
Odległości	203	Ogólne	216
Poziomy	204	Język	216
Odcięcie	205	ECO	216
Basy	206	Nadajnik Bluetooth	220
Głośnik główny	207	Ustawienia ZONE2	221
Presety głośników	207	Zmiana nazwy Zone	222
Sieć	208	Prosty wybór. Imię	222
Informacja	208	Wyjście wyzwiania	223
Połączenie	208	Przedni wyświetlacz	223
Konfiguracja Wi-Fi	209	Oprogramowanie	224
Ustawienia	211	Informacja	227
Zarządzanie siecią	213	Dane użytkownika	229
Przyjazna nazwa	213	Zapisz i załaduj	229
Diagnostyka	214	Blokowanie ustawień	230
AirPlay	214	Reset	230
		Ograniczanie strefy działania za pomocą pilota zdalnego sterowania	231



Wskazówki

Wskazówki	233
Rozwiązywanie problemów	235
Zasilanie nie włącza się/jest wyłączone	236
Nie można uruchomić funkcji za pomocą pilota zdalnego sterowania	237
Brak jakichkolwiek informacji na wyświetlaczu amplitunera	237
Brak dźwięku	238
Nie można uzyskaćżądanego brzmienia	239
Dźwięk jest przerywany lub występuje szum	242
Brak obrazu na ekranie telewizora	243
Ekran menu nie jest wyświetlany na ekranie telewizora	245
Kolor ekranu menu oraz treści operacji wyświetlany na telewizorze różni się od standardowego	245
Nie można odtwarzać z urządzenia AirPlay	246
Nie można odtwarzać z urządzeń pamięci masowej USB	247
Nie można odtwarzać z urządzenia Bluetooth	248
Nie można odtwarzać radia internetowego	250
Nie można odtwarzać plików muzycznych z komputera lub serwera NAS	251
Nie można odtwarzać różnych usług online	252
Nie działa funkcja Sterowanie HDMI	252
Brak dostępu do sieci bezprzewodowej LAN	253
Komunikaty o błędach aktualizacji/uaktualnienia	254
Przywracanie ustawień fabrycznych	255
Przywracanie ustawień sieciowych	256
Przywracanie oprogramowania wewnętrznego do ustawień fabrycznych	257

Dodatek

Informacje dotyczące HDMI	258
Związek pomiędzy sygnałami wideo a wyjściem monitora	262
Odtwarzanie z urządzeń pamięci USB	264
Odtwarzanie urządzenia Bluetooth	265
Odtwarzanie plików przechowywanych na komputerze lub urządzeniu NAS	266
Odtwarzanie radia internetowego	267
Funkcja Personal Memory Plus	267
Pamięć ostatnio wykonanej funkcji	267
Wyjaśnienie pojęć	268
Wyjaśnienie pojęć	277
Dane techniczne	279
Indeks	285







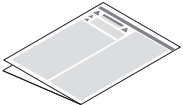
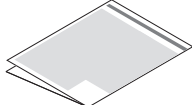
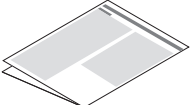
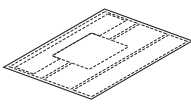

Dziękujemy za zakup tego urządzenia marki Marantz.

W celu zapewnienia właściwej obsługi, przeczytaj dokładnie niniejszą instrukcję i obsługuj urządzenie zgodnie ze wskazówkami w niej zawartymi. Po przeczytaniu instrukcję należy zachować na przyszłość.

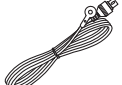
Akcesoria

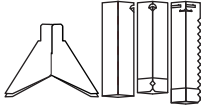
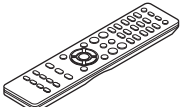
Sprawdź, czy następujące elementy są dostarczone wraz z urządzeniem.

				
Skrócona instrukcja obsługi	Zasady bezpieczeństwa	Uwagi dotyczące używania baterii	Informacja dot. radia	Etykiety kabli
				
Przewód zasilania	Pokojowa antena FM	Antena pętlowa AM	Mikrofon do kalibracji dźwięku	Stojak na mikrofon do kalibracji dźwięku
				
Pilot zdalnego sterowania (RC042SR)	Baterie R03/AAA	Anteny zewnętrzne dla łączności Bluetooth/sieci bezprzewodowej LAN		



Wkładanie baterii

- 1 Zdejmij tylną osłonę zgodnie z kierunkiem strzałki.

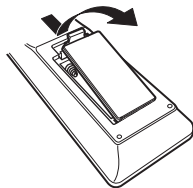

- 2 Włóż prawidłowo dwie baterie do komory baterii, tak jak pokazano na ilustracji.

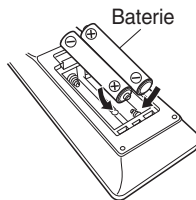

- 3 Załóż pokrywkę przedziału na baterie.

UWAGA

- Aby zapobiec uszkodzeniom lub wyciekom baterii:
 - Nie używaj nowych baterii razem ze starymi.
 - Nie używaj razem różnych typów baterii.
- Wyjmij baterie, jeżeli pilot nie będzie używany przez dłuższy czas.
- W przypadku wycieku baterii, dokładnie wytrzyj przedział baterii i włóż nowe baterie.

Zakres działania pilota zdalnego sterowania

Chcąc sterować urządzeniem za pomocą pilota zdalnego sterowania, nakieruj pilota na odbiornik sygnału zdalnego sterowania znajdujący się w tym urządzeniu.

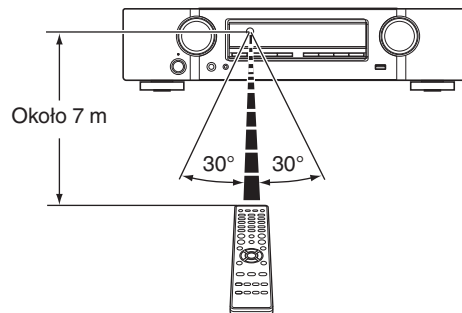

Funkcje

Dźwięk wysokiej jakości

• Mocny 7-kanałowy wzmacniacz dyskretny

Urządzenie jest wyposażone w dyskretną sekcję wzmacniacza wysokiej mocy, zapewniającą niesamowity dźwięk w filmach i muzyce. Identyczna moc na wszystkich siedmiu kanałach 50 W (8 Ω/ohm, 20 Hz do 20 kHz, T.H.D.: 0,08 %, użycie 2 kanałów) z niskiej impedancji przetwornikami zapewnia doskonałe sterowanie głośnikami. Automatem tryb Eco umożliwia dostosowywanie mocy wyjściowej głośników na podstawie poziomu głośności i ekranowego wskaźnika Eco, zapewniając niższe zużycie energii w czasie rzeczywistym bez poświęcania niesamowitej jakości dźwięku Marantz.

• Dolby Atmos (🔊 str. 269)

To urządzenie jest wyposażone w dekodery, który obsługuje format dźwięku Dolby Atmos. Ustawienie lub ruch dźwięku jest odtwarzany dokładnie przez dodatkowe górne głośniki, umożliwiając doświadczenie niesamowicie naturalnego i realistycznego pola dźwięku przestrzennego.

• Wirtualizer Głośnikowy (🔊 str. 160)

Wirtualizer Głośnikowy umożliwia dostęp do bardziej wciągającego środowiska z tradycyjnych głośników kanałowych poprzez układy cyfrowego przetwarzania sygnału, w tym wirtualizacji surround oraz wirtualizacji dźwięków wysokich Dolby Atmos.

- Wirtualizer Głośnikowy nie nadaje się do użytku, gdy połączone są obydwa głośniki dźwięków wysokich i głośniki surround.
- Wirtualizacja dźwięków wysokich może być stosowana, gdy podłączone są głośniki surround.

• DTS:X (🔊 str. 272)

To urządzenie jest wyposażone w technologię kompresji DTS:X. DTS:X wnosi nową jakość w dziedzinie kina domowego, wprowadzając technologię dźwięku opartą na obiektach immersyjnych, która eliminuje ograniczenia kanałów. Elastyczność obiektów umożliwia skalowanie i rozchodzenie się dźwięku w pomieszczeniu z większą precyzją niż dotychczas, oferując bogatsze wrażenia dźwięku immersyjnego.

• DTS Virtual:X (🔊 str. 272)

Technologia DTS Virtual:X umożliwia unikalne przetwarzanie wirtualne górne i wirtualnej przestrzeni DTS, aby zapewnić niezapomniane wrażenia dźwiękowe z dowolnego typu źródła sygnału wejściowego (kanał stereo do 7.1.4) oraz konfiguracji głośników.

- Technologii DTS Virtual:X nie można używać po podłączeniu głośników wysokich.



Wysoka wydajność

• Wyjątkowe możliwości połączeń 8K HDMI

To urządzenie jest wyposażone w 6 wejść i 1 wyjście HDMI umożliwiające podłączenie wszystkich ulubionych źródeł.

Poza skalowaniem w górę do 8K wszystkie 6 wejść HDMI obsługuje Dolby Vision, HLG, HDR10, podpróbkiowanie 4:4:4 Pure Color, wideo 21:9, przekazywanie BT.2020 i najnowszy standard ochrony przed kopiowaniem HDCP 2.3.

Jedno specjalne wejście HDMI 8K jest zgodne z najnowszymi specyfikacjami HDMI, przenosząc rozrywkę domową na nowy poziom. Oglądaj filmy z niesamowicie wyraźnym obrazem 8K/60 Hz i wysokim kontrastem we wszystkich obecnie używanych formatach wideo HDR, takich jak HDR10+ i Dynamic HDR. Urządzenie zapewnia też rozgrywkę bez opóźnień w rozdzielczości 4K przy odświeżaniu 120 Hz z obsługą funkcji ALLM, VRR i QFT.

• HDCP 2.3

To urządzenie jest kompatybilne ze standardem ochrony praw autorskich HDCP 2.3.

- **Cyfrowy procesor wideo skaluje w górę SD (rozdzielczość) lub HD (720p/1080p) / 4K do 8K**



To urządzenie jest wyposażone w funkcję skalowania w górę sygnału wideo 8K, która pozwala emitować sygnał wideo SD (Standard Definition) lub HD (High Definition)/4K 60Hz poprzez HDMI z rozdzielczością 8K (7680 × 4320 pikseli). Ta funkcja pozwala na podłączenie urządzenia do telewizora za pomocą jednego kabla HDMI i wyświetla obrazy o wysokiej rozdzielczości dla każdego źródła wideo.

- **Kompatybilność funkcji eARC (Enhanced Audio Return Channel)**

Funkcja eARC jest kompatybilna ze standardowymi formatami dźwiękowymi ARC, a także wielokanałowymi formatami liniowymi PCM, Dolby TrueHD, Dolby Atmos, DTS-HD Master Audio, DTS:X i innymi, które nie mogą być przesyłane przez standardową funkcję ARC. Dodatkowo po podłączeniu do telewizora kompatybilnego z funkcją eARC można cieszyć się lepszą jakością odtwarzania dźwięku surround przez telewizor.



- Złącza HDMI umożliwiają podłączenie różnorodnych źródeł cyfrowych AV (6 wejść, 1 wyjścia).

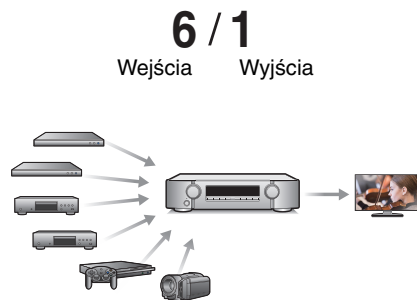

Urządzenie jest wyposażone w 6 wejść HDMI i 1 wyjścia HDMI umożliwiające podłączenie rozmaitych urządzeń zgodnych ze standardem HDMI, takich jak odtwarzacze Blu-ray Disc, konsole gier i kamery wideo HD.

- Oprócz funkcji sieciowych, takich jak radio internetowe itp., urządzenie posiada funkcję AirPlay®. (🔗 str. 110)

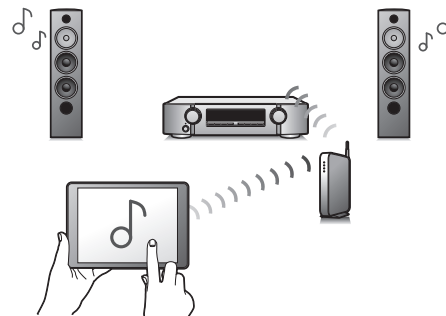

Za pomocą tego urządzenia można odtwarzać rozmaitych źródeł audiowizualnych, w tym radio internetowe i pliki dźwiękowe zapisane w komputerze.

Urządzenie obsługuje również technologię Apple AirPlay, która umożliwia odtwarzanie strumieniowe biblioteki muzycznej z urządzeń takich jak iPhone®, iPad®, iPod touch® lub iTunes®.

- **Obsługa bezprzewodowej funkcji audio “AirPlay 2®”.**
Synchronizacja wielu urządzeń/głośników kompatybilnych z AirPlay 2 w celu jednoczesnego odtwarzania.
To urządzenie obsługuje funkcję AirPlay 2 i wymaga systemu iOS 11.4 lub nowszego.



- **Odtwarzanie plików DSD i FLAC przez USB i sieci**

To urządzenie obsługuje odtwarzanie formatów audio o wysokiej rozdzielczości, takich jak pliki DSD (5,6 MHz) i FLAC 192 kHz. Zapewnia wysoką jakość odtwarzania plików o wysokiej rozdzielczości.

- **Można łatwo nawiązać połączenie bezprzewodowe z urządzeniami Bluetooth (📖 str. 77)**

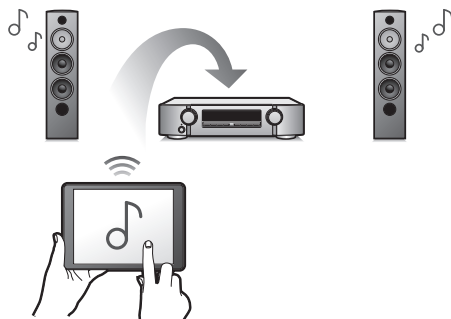

Można słuchać muzyki poprzez bezprzewodowe połączenie ze smartfonem, tabletem, komputerem itp.

- **Podłącz słuchawki Bluetooth**

To urządzenie może transmitować poprzez Bluetooth, dzięki czemu można cieszyć się dźwiękiem bezprzewodowo przez słuchawki Bluetooth.

Odtwarzanie może odbywać się przy użyciu jednocześnie podłączonych głośników i słuchawek Bluetooth lub tylko przy użyciu słuchawek Bluetooth.

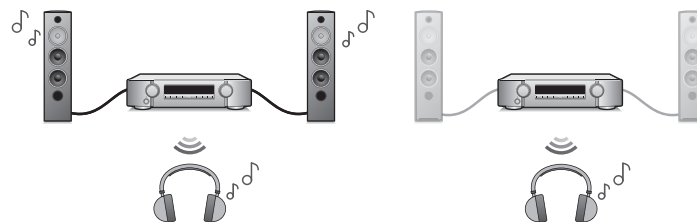

- **Dźwięk multi-room** (🔊 str. 121)

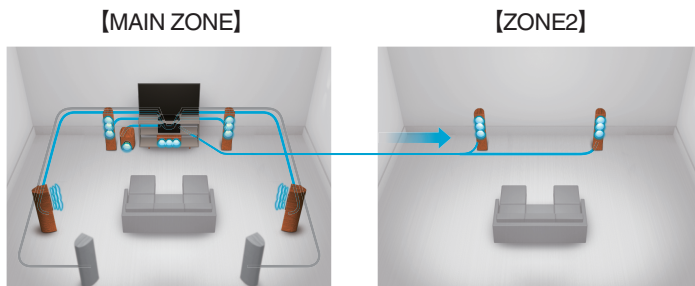

Istnieje możliwość wybrania i odtwarzania z poszczególnych wejść w pomieszczeniu głównym (MAIN ZONE) oraz w ZONE2.

Ponadto, gdy używana jest funkcja Wszystkie strefy stereo, muzyka odtwarzana w pomieszczeniu głównym (MAIN ZONE) może być odtwarzana we wszystkich strefach jednocześnie. Jest to przydatne, gdy chce się słuchać muzyki tła w całym domu.

- **Energooszczędna konstrukcja**

Urządzenie wyposażone jest w funkcję trybu Tryb ECO, która pozwala odtwarzać muzykę i filmy, jednocześnie redukując zużycie energii, a także w funkcję automatycznego trybu czuwania, która automatycznie wyłącza zasilanie, gdy urządzenie nie jest używane. Pozwala to ograniczyć zbędne zużywanie energii.

- **Kompatybilne z Aplikacją “Marantz 2016 AVR Remote”* w zakresie wykonywania podstawowych czynności na urządzeniach iPad, iPhone lub Android™ (Google, Amazon Kindle Fire)**



Poza dodaniem wielu nowych funkcji całkowitemu odświeżeniu poddano interfejs graficzny i użytkownika. Nowa aplikacja umożliwia pełną kontrolę nad tym urządzeniem, a także zapewnia dostęp do menu ustawień, w którym można przeprowadzić szczegółową regulację za pomocą telefonów lub tabletów. Aplikacja “Marantz 2016 AVR Remote” zapewnia również szybki dostęp do funkcji wyświetlania statusu, opcji menu, sterowania odtwarzaczem płyt Blu-ray firmy Marantz oraz instrukcji użytkownika online.

* Pobierz odpowiednią aplikację “Marantz 2016 AVR Remote” dla urządzeń z systemem iOS lub Android. To urządzenie należy połączyć z tą samą siecią LAN lub Wi-Fi (beprzewodową siecią LAN), z którą jest połączone urządzenie iPad, iPhone lub Android™.



- HEOS zapewnia transmisję strumieniową muzyki z ulubionych źródeł muzycznych online

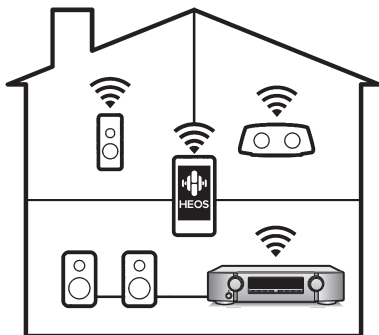

Bezprzewodowy system dźwięku multi-room pozwala cieszyć się ulubioną muzyką w dowolnym pomieszczeniu Twojego domu. Wykorzystując istniejącą sieć domową oraz aplikację HEOS App (dostępną na urządzenia iOS, Android oraz Amazon), możesz odkrywać, przeglądać i odtwarzać muzykę z własnej biblioteki muzycznej lub z wielu usług transmisji strumieniowej muzyki online. Jeżeli do tej samej sieci podłączono wiele urządzeń HEOS Built-in, urządzenia te mogą zostać zsynchronizowane do odtwarzania tej samej muzyki na wszystkich urządzeniach symultanicznie albo różnej muzyki na osobnych urządzeniach.

Łatwa obsługa

- **“Kreator ustawień”** wyświetla łatwe w użyciu instrukcje konfiguracji.
Najpierw po zapytaniu ustaw język. Następnie postępuj zgodnie z instrukcjami wyświetlanymi na ekranie TV ustawiając parametry głośników, sieci itd.
- **Łatwy w użyciu graficzny interfejs użytkownika.**
To urządzenie jest wyposażone w graficzny interfejs użytkownika, co ułatwia obsługę.



Nazwy elementów i ich funkcje

Panel przedni

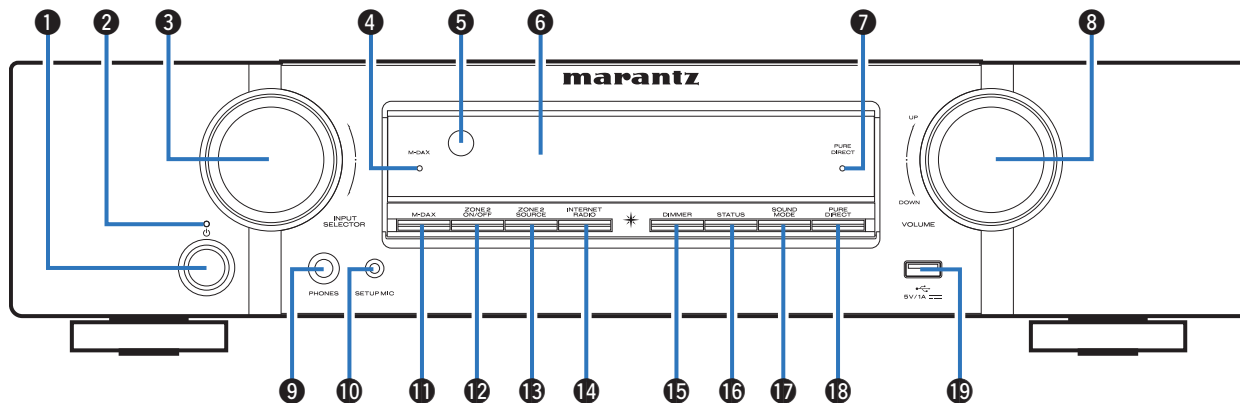

Szczegółowe informacje można znaleźć na następnym stronie.



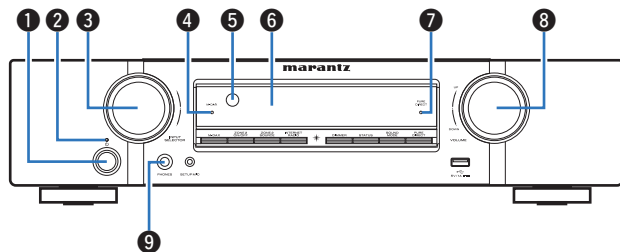

1 Przycisk zasilania (⏻)

Służy do włączania/wyłączania zasilania (czuwanie) w strefie MAIN ZONE (w pomieszczeniu, gdzie znajduje się urządzenie). (👉 str. 71)

2 Kontrolka zasilania

Sygnalizuje stan zasilania w następujący sposób:

- Wył.: Włączone
- Kolor czerwony: Normalny tryb czuwania
- Pomarańczowy:
 - Gdy parametr "HDMI Pass Through" ustawiony jest na "Włącz" (👉 str. 170)
 - Gdy parametr "Sterowanie HDMI" ustawiony jest na "Włącz" (👉 str. 172)
 - Gdy parametr "Zarządzanie siecią" ustawiony jest na "Zawsze wł." (👉 str. 213)

3 Pokrętko INPUT SELECTOR

Służy do wyboru źródła sygnału. (👉 str. 71)

4 Wskaźnik M-DAX

Świeci, gdy jest wybrany tryb M-DAX. (👉 str. 161)

5 Czujnik zdalnego sterowania

Odbiera sygnał z pilota zdalnego sterowania. (👉 str. 9)

6 Wyświetlacz

Służy do wyświetlania rozmaitych informacji. (👉 str. 19)

7 Wskaźnik PURE DIRECT

Świeci, gdy jako tryb dźwięku wybrany jest tryb "Pure Direct". (👉 str. 125)

8 Pokrętko VOLUME

Służy do regulacji poziomu głośności. (👉 str. 72)

9 Gniazdo słuchawek (PHONES)

Do podłączania słuchawek.

Jeżeli do tego gniazda podłączone zostaną słuchawki, sygnał audio nie będzie wyprowadzany przez podłączone głośniki ani przez złącza PRE OUT.

UWAGA

- Aby nie spowodować uszkodzenia słuchu podczas słuchania z użyciem słuchawek, nie zwiększaj gwałtownie poziomu głośności.



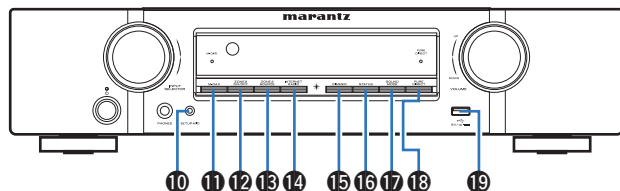

10 Gniazdo SETUP MIC

Służy do podłączania, dołączonego do zestawu, mikrofonu do kalibracji dźwięku. (👉 str. 190)

11 Przycisk M-DAX

Włącza lub wyłącza tryb M-DAX. (👉 str. 161)

12 Przycisk ZONE2 ON/OFF

Służy do włączania/wyłączania strefy ZONE2 (inne pomieszczenie). (👉 str. 150)

13 Przycisk ZONE2 SOURCE

Służy do wyboru źródła sygnału dla strefy ZONE2. (👉 str. 150)

14 Przycisk INTERNET RADIO

Naciśnięcie tego przycisku powoduje przełączenie źródła sygnału na "HEOS Music" – "Radio Internetowa TuneIn". (👉 str. 95)

15 Przycisk DIMMER

Każde naciśnięcie powoduje zmianę jasności wyświetlacza. (👉 str. 223)

16 Przycisk STATUS

Każde naciśnięcie powoduje zmianę informacji o stanie na wyświetlaczu.

17 Przycisk SOUND MODE

Wybór trybu dźwięku. (👉 str. 123)

18 Przycisk PURE DIRECT

Umożliwia przełączanie między trybami dźwiękowymi Direct, Pure Direct i Auto Surround.

- "Odtwarzanie bezpośrednie" (👉 str. 125)
- "Odtwarzanie w trybie Pure Direct" (👉 str. 125)
- "Odtwarzanie w trybie Auto Surround" (👉 str. 126)

19 Port USB (🔌)

Służy do podłączania urządzeń magazynujących USB (takich jak pamięć USB). (👉 str. 62)



Wyświetlacz

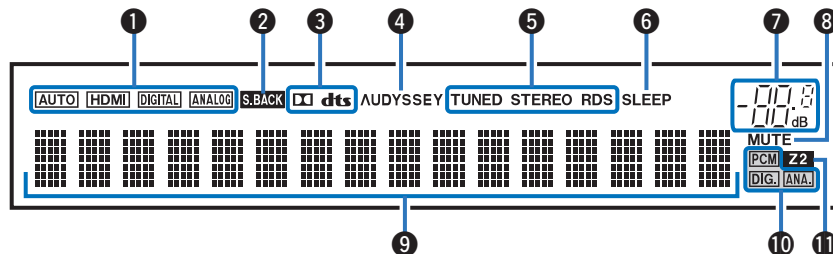

1 Wskaźniki trybu wejściowego

Świecą się, wskazując ustawienia trybu wejściowego audio każdego źródła sygnału. (☞ str. 185)

2 Wskaźnik sygnału tylnego surround

Świeci, gdy sygnały audio są wyprowadzane z tylnych głośników surround. (☞ str. 200)

3 Wskaźniki dekodera

Świecą, gdy na wejściach obecne są sygnały Dolby lub DTS albo gdy pracuje dekodery Dolby lub DTS.

4 Wskaźnik Audyssey®

Świeci się, gdy "MultEQ®", "Dynamic EQ" lub "Dynamic Volume" zostały ustawione. (☞ str. 164)

5 Wskaźniki trybu pracy tunera

Świecą się wskazując tryb odbioru, gdy jako źródło sygnału wybrany został "Tuner".

TUNED: Zaświeci się, gdy stacja radiowa zostanie dostrojona prawidłowo.

STEREO: Zaświeci się, gdy odbierana jest stacja radiowa stereo FM.

RDS: Zaświeci się, gdy odbierana jest stacja radiowa RDS.

6 Wskaźnik wyłącznika czasowego

Świeci się, gdy ustawiona jest funkcja wyłącznika czasowego. (☞ str. 138)



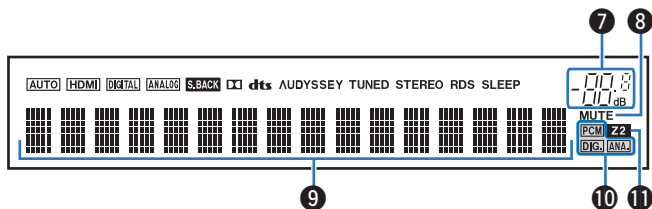

7 Wskaźnik głośności

8 Wskaźnik MUTE

Miga, gdy dźwięk jest wyciszony. (👉 str. 72)

9 Wyświetlacz informacyjny

Wyświetla nazwę źródła sygnału, tryb dźwiękowy, wartości ustawień oraz inne informacje.

10 Wskaźniki sygnału wejściowego

Odpowiedni wskaźnik świeci zgodnie z aktywnym sygnałem wejściowym. (👉 str. 185)

11 Wskaźnik ZONE2

Zaświeci się, gdy w strefie ZONE2 (oddzielne pomieszczenie) włączone jest zasilanie. (👉 str. 150)



Panel tylny

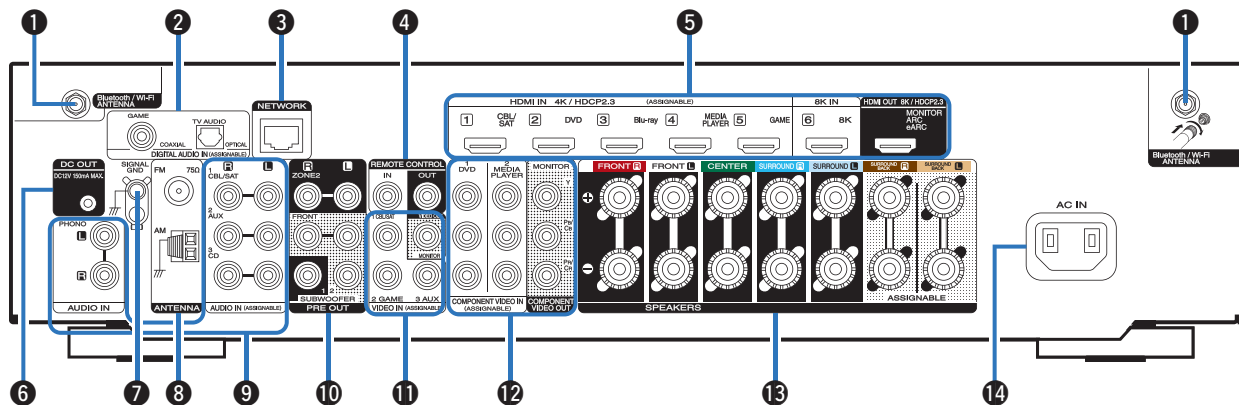

Szczegółowe informacje można znaleźć na następnym stronie.



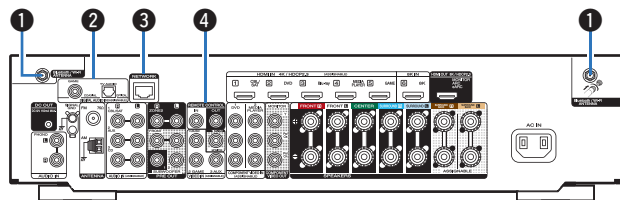

1 Złącza Bluetooth/antena sieci bezprzewodowej LAN

Służy do podłączania załączonych anten zewnętrznych dla podłączenia Bluetooth/sieci bezprzewodowej, podczas połączenia do sieci przez sieć bezprzewodową LAN, lub podczas podłączenia do urządzenia przenośnego za pomocą Bluetooth. (📖 str. 66)

- 1 Anteny zewnętrzne dla połączenia Bluetooth/sieci bezprzewodowej należy umieścić równomiernie powyżej tylnego zespołu śrub.
- 2 Należy obrócić zgodnie z kierunkiem ruchu wskazówek zegara, dopóki anteny zostaną całkowicie połączone.
- 3 Należy obrócić antenę do góry, aby uzyskać lepszy odbiór.

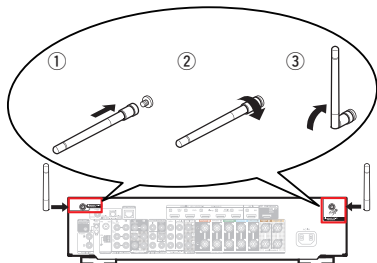

2 Cyfrowe złącza audio (DIGITAL AUDIO)

Do podłączania urządzeń wyposażonych w złącza dźwięku cyfrowego.

- “Podłączenie 2: Telewizor ze złączem HDMI i niekompatybilny z funkcją ARC (Audio Return Channel) / eARC (Enhanced Audio Return Channel)” (📖 str. 54)
- “Podłączenie 3 : Telewizor niewyposażony w złącze HDMI” (📖 str. 55)

3 Złącze NETWORK

Służy do podłączenia kabla LAN, podczas podłączenia do przewodowej sieci LAN. (📖 str. 65)

4 Gniazda REMOTE CONTROL

Do podłączania odbiorników/nadajników podczerwieni, umożliwiających obsługę tego i innych urządzeń zewnętrznych z innego pomieszczenia. (📖 str. 67)



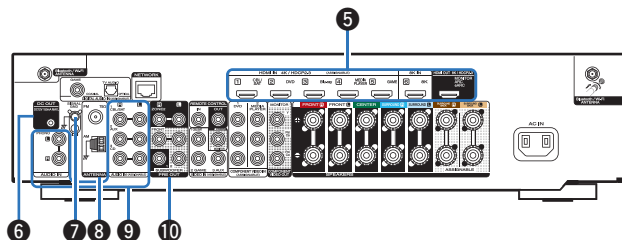

5 Złącze HDMI

Do podłączania urządzeń wyposażonych w złącza typu HDMI.

- “Podłączenie 1: Telewizor ze złączem HDMI i kompatybilny z funkcją ARC (Audio Return Channel) / eARC (Enhanced Audio Return Channel)” (👉 str. 53)
- “Podłączenie 2: Telewizor ze złączem HDMI i niekompatybilny z funkcją ARC (Audio Return Channel) / eARC (Enhanced Audio Return Channel)” (👉 str. 54)
- “Podłączenie Set-Top Box (Tuner TV satelitarnej/ kablowej)” (👉 str. 57)
- “Podłączenie odtwarzacza płyt Blu-ray/odtwarzacza DVD” (👉 str. 58)
- “Podłączenie odtwarzacza zgodnego z 8K” (👉 str. 59)

6 Gniazdo DC OUT

Do podłączania urządzeń wyposażonych w funkcję wyzwalania. (👉 str. 68)

7 Gniazdo SIGNAL GND

Służy do podłączania uziemienia dla gramofonu. (👉 str. 61)

8 Styki anteny FM/AM (ANTENNA)

Służy do podłączania anten FM i anten pętlowych AM. (👉 str. 63)

9 Analogowe złącza audio (AUDIO)

Do podłączania urządzeń wyposażonych w złącza dźwięku analogowego.

- “Podłączenie Set-Top Box (Tuner TV satelitarnej/ kablowej)” (👉 str. 57)
- “Podłączenie kamery lub konsoli do gier” (👉 str. 60)
- “Podłączenie gramofonu” (👉 str. 61)

10 Złącza PRE OUT

Do podłączania subwoofera z wbudowanym wzmacniaczem lub wzmacniaczem mocy dla strefy ZONE2.

- “Podłączenie subwoofera” (👉 str. 37)
- “Podłączenie 2: Podłączenie przy użyciu wzmacniacza zewnętrznego (ZONE2)” (👉 str. 149)
- “Podłączenie zewnętrznego wzmacniacza mocy” (👉 str. 51)



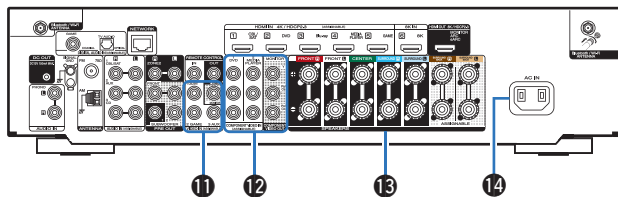

11 Złącza wideo (VIDEO)

Do podłączenia urządzeń wyposażonych w złącza wideo.

- “Podłączenie 3 : Telewizor niewyposażony w złącze HDMI” (👉 str. 55)
- “Podłączenie Set-Top Box (Tuner TV satelitarnej/ kablowej)” (👉 str. 57)
- “Podłączenie kamery lub konsoli do gier” (👉 str. 60)

12 Złącza sygnału komponentowego wideo (COMPONENT VIDEO)

Do podłączenia urządzeń wyposażonych w złącza sygnału component video.

- “Podłączenie 3 : Telewizor niewyposażony w złącze HDMI” (👉 str. 55)
- “Podłączenie odtwarzacza płyt Blu-ray/odtwarzacza DVD” (👉 str. 58)

13 Zaciski głośnikowe (SPEAKERS)

Do podłączenia głośników. (👉 str. 36)

14 Wejście AC (AC IN)

Do podłączenia przewodu zasilania. (👉 str. 69)

UWAGA

- Nie dotykaj wewnętrznych szpilek w gniazdach na tylnym panelu. Ładunek elektrostatyczny przenoszony na ciełe może spowodować uszkodzenie układów wewnętrznych tego urządzenia.



Pilot zdalnego sterowania

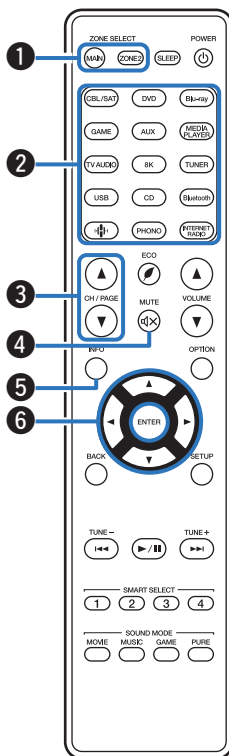

1 Przyciski ZONE SELECT

Służą do przełączania strefy (MAIN ZONE, ZONE2) obsługiwanej za pomocą pilota zdalnego sterowania.

- “Odtwarzanie w strefie ZONE2” (👉 str. 150)
- “Operacje w menu” (👉 str. 156)

2 Przyciski wyboru źródła wejściowego

Służą do wyboru źródła sygnału.

- “Wybór źródła sygnału” (👉 str. 71)
- “Odtwarzanie w strefie ZONE2” (👉 str. 150)

3 Przyciski wyszukiwania kanału/strony (CH/PAGE ▲▼)

Służą do wyboru zaprogramowanych stacji radiowych lub przełączania stron. (👉 str. 91)

4 Przycisk MUTE (🔇)

Wyciszanie dźwięku wyjściowego.

- “Czasowe wyciszenie dźwięku (Wyciszanie)” (👉 str. 72)
- “Czasowe wyciszenie dźwięku (Wyciszanie) (ZONE2)” (👉 str. 151)

5 Przycisk informacyjny (INFO)

Służy do wyświetlania informacji o stanie na ekranie telewizora. (👉 str. 228)

6 Przyciski kursora (▲▼◀▶)

Służą do wyboru elementów.



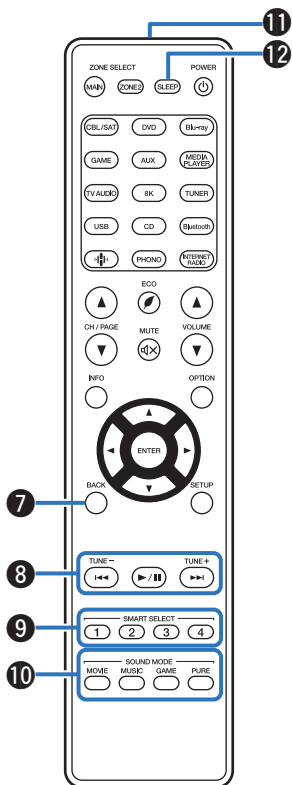

7 Przycisk BACK

Powrót do poprzedniego ekranu.

8 Przyciski systemowe

Służą do obsługi funkcji związanych z odtwarzaniem.

Przyciski dostrajania w górę/w dół (TUNE +, -)

Służą do wyboru transmisji FM lub AM. (👉 str. 85)

9 Przyciski SMART SELECT (1 – 4)

Służą do wywoływania ustawień przypisanych do poszczególnych przycisków, takich jak ustawienia źródła sygnału wejściowego, poziomu głośności i trybu dźwięku. (👉 str. 140)

10 Przyciski SOUND MODE

Służą do wyboru trybu dźwięku. (👉 str. 123)

11 Nadajnik sygnału zdalnego sterowania

Nadaje sygnał z pilota zdalnego sterowania. (👉 str. 9)

12 Przycisk SLEEP

Służą do ustawienia wyłącznika czasowego. (👉 str. 138)



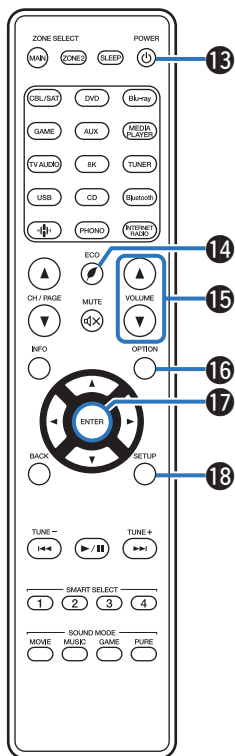

13 Przycisk POWER (⏻)

Służy do włączania/wyłączania zasilania.

- “Włączanie urządzenia” (👉 str. 71)
- “Odtwarzanie w strefie ZONE2” (👉 str. 150)

14 Przyciski trybu ECO (⬆)

Przełącza na tryb ECO. (👉 str. 216)

15 Przyciski VOLUME (▲▼)

Służą do regulacji poziomu głośności.

- “Ustawienie poziomu głośności” (👉 str. 72)
- “Ustawienie poziomu głośności (ZONE2)” (👉 str. 151)

16 Przycisk OPTION

Służy do wyświetlania menu opcji na ekranie telewizora.

17 Przycisk ENTER

Określa wybór.

18 Przycisk SETUP

Służy do wyświetlania menu na ekranie telewizora. (👉 str. 156)



■ Spis treści









Instalacja głośników	29
Podłączanie głośników	36
Podłączanie odbiornika TV	52
Podłączanie odtwarzacza	56
Podłączanie pamięci USB do portu USB	62
Podłączanie anten FM/AM	63
Podłączanie do sieci domowej (LAN)	65
Podłączanie zewnętrznego urządzenia sterującego	67
Podłączanie przewodu zasilającego	69

UWAGA

- Nie należy podłączać przewodu zasilania przed dokonaniem wszystkich połączeń sygnałowych. Gdy uruchomiony jest "Kreator ustawień", w celu wykonania połączeń należy stosować się do instrukcji wyświetlanych na ekranie "Kreator ustawień" (strona 9 oddzielnego podręcznika "Skrócona instrukcja obsługi"). (Podczas pracy programu "Kreator ustawień" na złączach wejściowych/wyjściowych nie jest obecne napięcie).
- Kable zasilające nie mogą być splecione z kablami sygnałowymi. Mogłoby to powodować występowanie szumów.

■ Przewody używane do podłączeń

Przygotuj kable niezbędne do podłączenia żądanych urządzeń.

Przewód głośnika	
Przewód subwoofera	
Przewód HDMI	
Przewód component video	
Kabel wideo	
Cyfrowy przewód koncentryczny	
Przewód optyczny	
Przewód audio	
Przewód LAN	



Instalacja głośników

Określ system głośnikowy w zależności od liczby posiadanych głośników i zamontuj każdy z głośników oraz subwoofer w pomieszczeniu odsłuchowym.

Instalacja głośników jest wyjaśniona na przykładzie typowej instalacji.

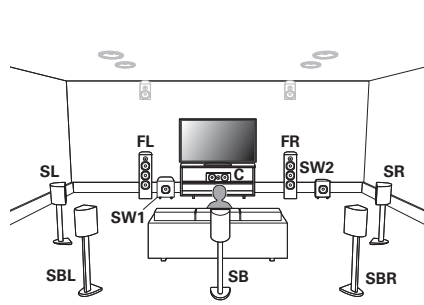

FL/FR (Przedni głośnik lewy/prawy):	Ustaw FRONT lewy i prawy głośnik w jednakowej odległości od głównej pozycji odsłuchowej. Odległość między obydwoma zestawami głośnikowymi a telewizorem również powinna być jednakowa.
C (Środkowy głośnik):	Umieść głośnik CENTER z przodu i pośrodku telewizora, pomiędzy przednimi głośnikami lewym i prawym.
SL/SR (Głośnik surround lewy/prawy):	Ustaw głośniki SURROUND lewy i prawy w równej odległości na lewo i prawo od głównej pozycji odsłuchowej. Jeśli nie posiadasz tylnych głośników surround, przesuń głośniki surround nieco w tył w stosunku do pozycji odsłuchowej.
SBL/SBR (Głośnik tylny surround lewy/prawy):	Ustaw głośniki SURROUND BACK lewy i prawy w równej odległości na lewo i prawo od głównej pozycji odsłuchowej i bezpośrednio za główną pozycją odsłuchową. W przypadku korzystania z jednego tylnego głośnika surround (SB) ustaw go bezpośrednio za pozycją odsłuchową.
SW 1/2 (Subwoofer):	Ustaw SUBWOOFER w dogodnym miejscu w pobliżu głośników przednich. Jeśli posiadasz dwa subwoofery, ustaw je symetrycznie w poprzek przedniej części pomieszczenia.

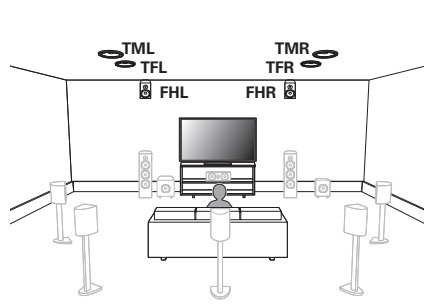

**FHL/FHR**

(Przedni wysoki
głośnik lewy/prawy):

Ustaw FRONT HEIGHT głośnik lewy i prawy bezpośrednio powyżej głośników przednich. Zamontuj je tak blisko sufitu, jak to możliwe i skieruj je w stronę głównej pozycji odsłuchowej.

TFL/TFR

(Górny przedni
głośnik lewy/prawy):

Zamontuj TOP FRONT głośnik lewy i prawy na suficie, nieznacznie przed główną pozycją odsłuchową i dopasuj do przednich głośników lewego i prawego.

TML/TMR

(Górny środkowy
głośnik lewy/prawy):

Zamontuj TOP MIDDLE głośnik lewy i prawy bezpośrednio powyżej głównej pozycji odsłuchowej i dopasuj do przednich głośników lewego i prawego.



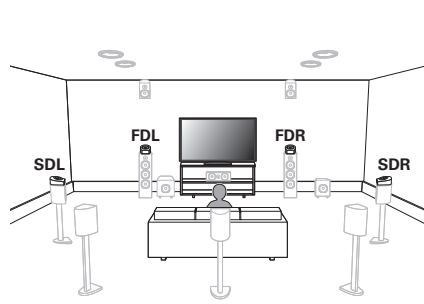

FDL/FDR
(Przedni lewy/prawy
głośnik Dolby):

Ustaw głośnik FRONT Dolby Atmos Enabled na przednim głośniku. W przypadku głośnika Dolby Atmos Enabled zintegrowanego z przednim głośnikiem, umieść głośnik Dolby Atmos Enabled zamiast przedniego głośnika.

SDL/SDR
(Lewy/prawy głośnik
Dolby Surround):

Ustaw głośnik SURROUND Dolby Atmos Enabled na głośniku surround. W przypadku głośnika Dolby Atmos Enabled zintegrowanego z głośnikiem surround, umieść głośnik Dolby Atmos Enabled zamiast głośnika surround.

Informacje o głośnikach Dolby Atmos Enabled

Głośniki Dolby Atmos Enabled odbijają dźwięk od sufitu, aby umożliwić dźwiękowi nadejście zza głowy przy użyciu specjalnego głośnika skierowanego do góry, który jest umieszczony na podłodze.

Można cieszyć się dźwiękiem Dolby Atmos 3D nawet w miejscu, gdzie głośniki nie mogą być zainstalowane na suficie.

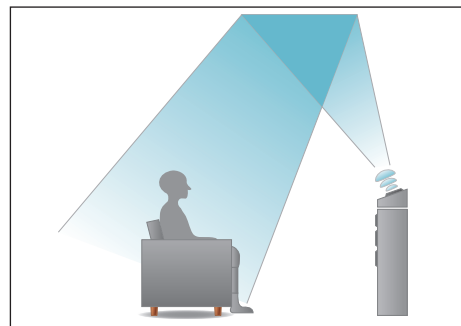



- To urządzenie jest kompatybilne z Dolby Atmos i DTS:X, oferując szersze i głębsze odczucie otaczania przez dźwięk.
- Urządzenie "Wirtualizer Głośnikowy" musi być ustawione do "Włącz" dla odtwarzania Dolby Atmos z konfiguracjami głośników 5.1-kanalowych lub mniejszych. (📖 str. 160)
- Tryb DTS:X można wybrać niezależnie od konfiguracji głośników.
- Poniższą ilustrację należy potraktować jako przykład sposobu podłączenia każdego głośnika. Wysokość nie musi być dokładnie taka sama.

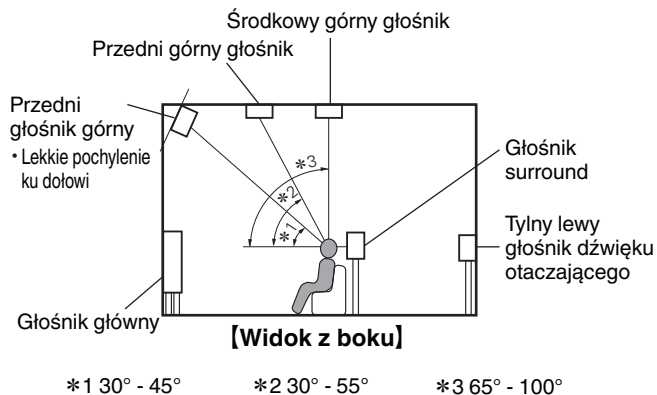

Układ wysokich głośników

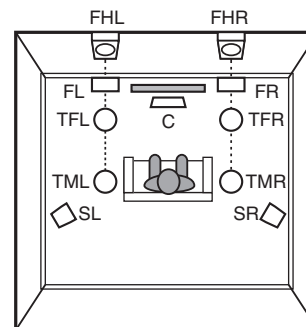

[Widok z góry]



■ W przypadku montażu głośników 7.1-kanalowych z tylnymi głośnikami surround

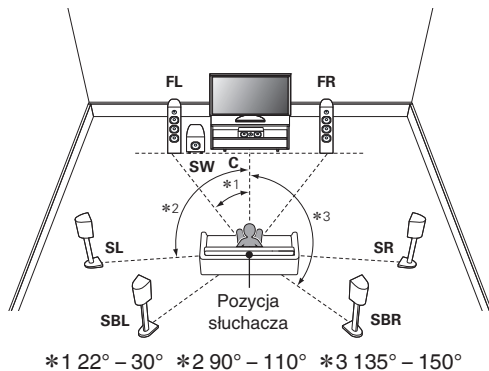

- W przypadku korzystania z jednego tylnego głośnika surround ustaw go bezpośrednio za pozycją odsłuchową.

■ W przypadku, gdy zainstalowano głośniki 5.1-kanalowe

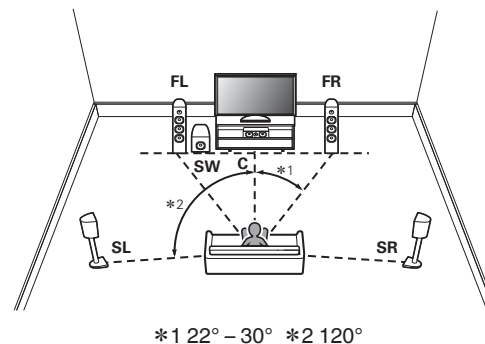

■ Układ zawierający głośniki wysokie i sufitowe

□ Przykładowy układ wysokich głośników

Kombinacja układu 5.1-kanalowego i przednich wysokich głośników.

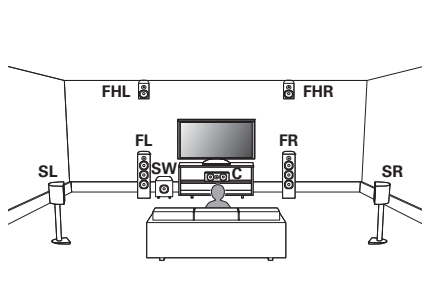

□ Przykładowy układ głośników sufitowych

Kombinacja układu 5.1-kanalowego i górnych środkowych głośników.

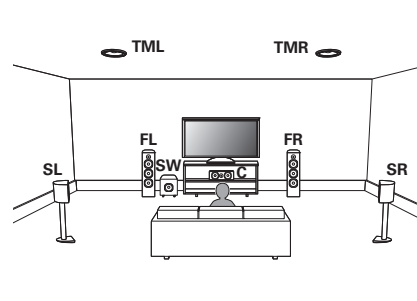

❑ Przykładowy układ głośników Dolby Atmos Enabled

Kombinacja układu 5.1-kanalowego i przednich głośników Dolby.

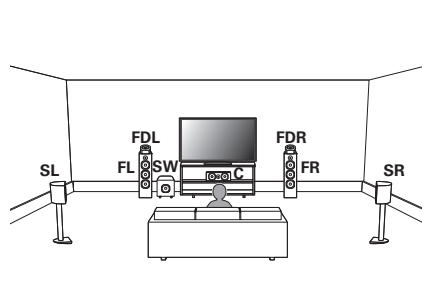

Podłączanie głośników

Teraz podłączamy do amplitunera głośniki zamontowane w pomieszczeniu.

Przed podłączeniem głośników

UWAGA

- Przed przystąpieniem do podłączania głośników odłącz wtyczkę zasilania z gniazda sieciowego. Wyłącz również subwoofer.
- Podłącz w taki sposób, aby gołe kable głośnikowych nie wystawały z gniazda głośnika. Jeśli gołe przewody dotkną tylnego panelu lub nastąpi zwarcie pomiędzy żyłami + oraz -, to może zadziałać układ zabezpieczający urządzenia. ("Układ zabezpieczający" (🔧 str. 276))
- Nie wolno dotykać styków głośnikowych, gdy włączone jest zasilanie. Mogłoby to doprowadzić do porażenia prądem elektrycznym. Gdy uruchomiony jest "Kreator ustawień" (strona 9 oddzielnego podręcznika "Skrócona instrukcja obsługi"), w celu połączenia urządzenia należy postępować zgodnie z instrukcjami wyświetlanymi na ekranie "Kreator ustawień". (Podczas pracy programu "Kreator ustawień" na złączach głośnika nie jest obecne napięcie).
- Należy użyć głośników (zestawów głośnikowych), z których każdy ma impedancję od 4 do 16 Ω /ohm.

UWAGA

- Przeprowadź następujące ustawienia podczas używania głośnika o impedancji 4 – 6 Ω /ohm.
 1. Naciśnij i przytrzymaj jednocześnie ZONE2 SOURCE oraz STATUS w urządzeniu głównym przez co najmniej 3 sekundy.
Na wyświetlaczu pojawi się napis "V.Format:< PAL>".
 2. Naciśnij trzykrotnie DIMMER w menu głównym.
Na wyświetlaczu pojawi się napis "Sp.Imp.:<8ohms>".
 3. Naciśnij ZONE2 SOURCE lub INTERNET RADIO na urządzeniu głównym, aby wybrać impedancję.

8ohms (Domyślne):	Wybierz, jeśli impedancja wszystkich podłączonych głośników wynosi powyżej 8 Ω /omów.
6ohms:	Należy wybrać, gdy impedancja któregośkolwiek z podłączonych głośników wynosi 6 Ω /ohm.
4ohms:	Należy wybrać, gdy impedancja któregośkolwiek z podłączonych głośników wynosi 4 Ω /ohm.

4. Aby zakończyć wprowadzanie ustawień, naciśnij przycisk STATUS na amplitunerze.



■ Podłączanie kabli głośnikowych

Sprawdź, czy złącza lewego (L) i prawego (P) kanału głośników zostały prawidłowo podłączone do tego urządzenia oraz czy została zachowana odpowiednia polaryzacja przewodów: + (czerwony) i – (czarny).

- 1 Usuń około 10 mm izolacji z końcówki kabla głośnikowego, a następnie skręć druty kabla razem lub zamontuj odpowiedni styk głośnikowy.



- 2 Odblokuj gniazdo głośnikowe przekręcając je w lewo.



- 3 Wsuń rdzeń przewodu w gniazdo głośnikowe do samego końca.



- 4 Zaciśnij gniazdo głośnikowe przekręcając je w prawo.



■ Podłączanie subwoofera

Do podłączenia subwoofera używaj kabla głośnikowego. Do tego urządzenia można podłączyć dwa subwoofery.

Z obydwu gniazd subwoofera wysyłany jest ten sam sygnał.

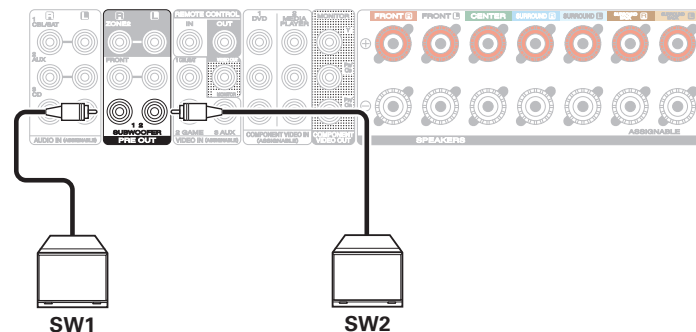

■ Informacja dotycząca etykiet kabli (dołączonych do zestawu) ułatwiających identyfikację kanałów

Znajdujący się z tyłu urządzenia panel kanałów z zaciskami głośnikowymi jest oznaczony różnymi kolorami ułatwiającymi identyfikację poszczególnych kanałów.

Założ etykietki kabli odpowiadające poszczególnym głośnikom na odpowiednie kable głośnikowe. Ułatwi to podłączenie odpowiedniego kabla do zacisków głośnikowych na tylnym panelu.

Głośników	Kolor
FRONT L	Biały
FRONT R	Czerwony
CENTER	Zielony
SURROUND L	Jasnoniebieski
SURROUND R	Niebieski
SURROUND BACK L	Beżowy
SURROUND BACK R	Brązowy
FRONT HEIGHT L	Beżowy
FRONT HEIGHT R	Brązowy
ZONE2 L	Beżowy
ZONE2 R	Brązowy
TOP FRONT L	Beżowy
TOP FRONT R	Brązowy
TOP MIDDLE L	Beżowy
TOP MIDDLE R	Brązowy
FRONT DOLBY L	Beżowy
FRONT DOLBY R	Brązowy
SURROUND DOLBY L	Beżowy
SURROUND DOLBY R	Brązowy
SUBWOOFER 1	Czarny
SUBWOOFER 2	Czarny



Założ etykiety kabli dla każdego kanału na odpowiednie kable głośnikowe zgodnie z tabelą.

Korzystając z tabeli, należy założyć etykietkę na każdy przewód głośnikowy.

Następnie tak wykonaj połączenie, aby kolor zacisku głośnikowego był zgodny z kolorem etykiety kabla.

[Mocowanie etykiety kabla]

Głośników



To urządzenie



Konfigurowanie głośników i ustawienia “Przypisanie wzmacn.”

To urządzenie posiada wbudowany 7-kanalowy wzmacniacz mocy. Oprócz podstawowego systemu 5.1-kanalowego, rozmaite systemy, takie jak systemy 7.1-kanalowe, połączenia bi-amp i 2-kanalowe systemy dla odtwarzania wielostrefowego, mogą zostać skonfigurowane poprzez zmianę ustawień “Przypisanie wzmacn.”, aby dostosować je do aplikacji. (🔧 str. 197)

Przeprowadź ustawienia “Przypisanie wzmacn.”, aby dopasować je do ilości pomieszczeń i instalowanej konfiguracji głośników. (🔧 str. 197)

Odtwarzający głośnik i strefa		Ustawianie trybu pracy (“Przypisanie wzmacn.”)	Połączenia, strona
MAIN ZONE	ZONE2		
5.1-kanalowy	2-kanalowe (Pre-out)	Można ustawić we wszystkich trybach “Przypisanie wzmacn.”.	41
7.1-kanalowy (tylny surround)	2-kanalowe (Pre-out)	Tył Surround (Domyślne)	42
7.1-kanalowy (przedni górny)	2-kanalowe (Pre-out)	Przednie górne	43
Odtwarzanie 7.1-kanalowe (górne przednie)	2-kanalowe (Pre-out)	Sufitowe przednie	44
Odtwarzanie 7.1-kanalowe (górne środkowe)	2-kanalowe (Pre-out)	Sufitowe środkowe	45
Odtwarzanie 7.1-kanalowe (głośniki przednie Dolby Atmos Enabled)	2-kanalowe (Pre-out)	Przednie Dolby	46
Odtwarzanie 7.1-kanalowe (głośniki surround Dolby Atmos Enabled)	2-kanalowe (Pre-out)	Surround Dolby	47
5.1-kanalowy (połączenie bi-amp dla głośnika przedniego)	2-kanalowe (Pre-out)	Bi-Amp	48
5.1-kanalowy + druga para przednich głośników	2-kanalowe (Pre-out)	Frontowe B	49
5.1-kanalowy	2-kanalowy (wyjście głośnikowe)	ZONE2	50



- Tryb dźwięku, który można wybrać różni się w zależności od konfiguracji głośników.



Podłączenie głośników systemu wielokanałowego 5.1

Służy jako podstawowy 5.1-kanalowy system surround.

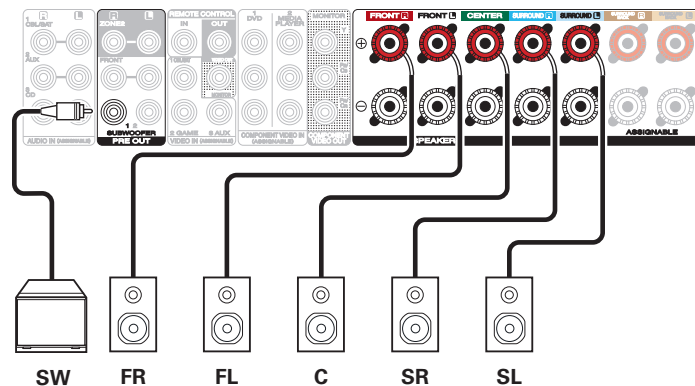
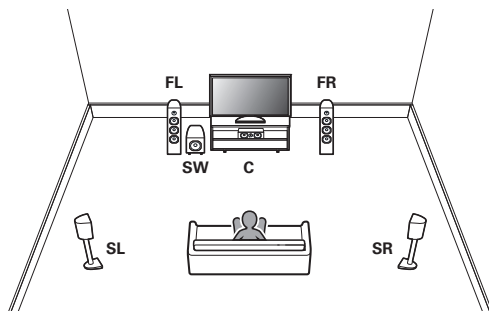

Podłączenie głośników systemu wielokanałowego 7.1

System dla 7.1-kanalowego odtwarzania surround.

■ Przykładowe połączenia w przypadku używania tylnych głośników surround

Ten 7.1-kanalowy system surround jest taki sam, jak podstawowy 5.1-kanalowy system, ale z tylnymi głośnikami surround.

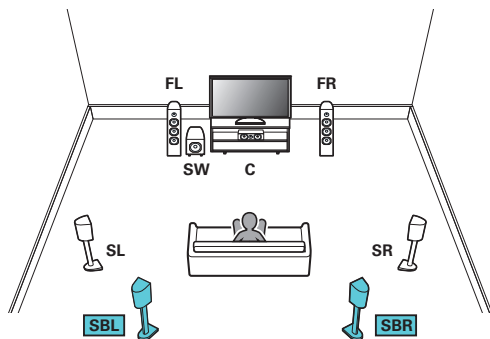

- Wybierz dla opcji "Tryb przypisania" ustawienie "Tył Surround" w menu. (🔗 str. 197)

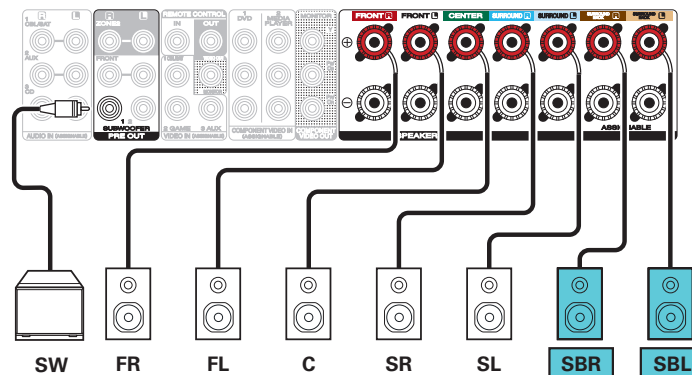

- W przypadku korzystania z jednego tylnego głośnika surround podłącz go do złącza SURROUND BACK L.



■ Przykładowe połączenia w przypadku używania głośników przednich wysokich

Ten 7.1-kanalowy system surround jest taki sam, jak podstawowy 5.1-kanalowy system, ale z przednimi wysokimi głośnikami.

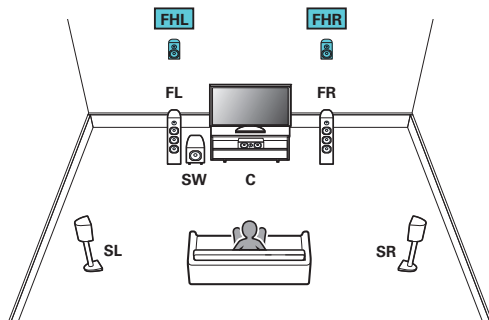

- Wybierz dla opcji "Tryb przypisania" ustawienie "Przednie górne" w menu. (👉 str. 197)

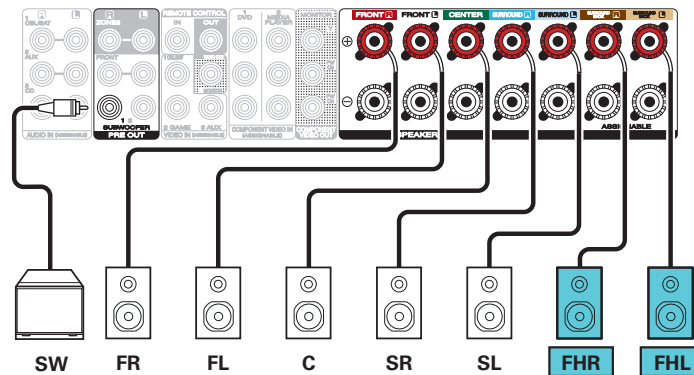

■ Przykładowe połączenia w przypadku używania głośników górnych przednich

Ten 7.1-kanalowy system surround jest taki sam, jak podstawowy 5.1-kanalowy system, ale z górnymi przednimi głośnikami.

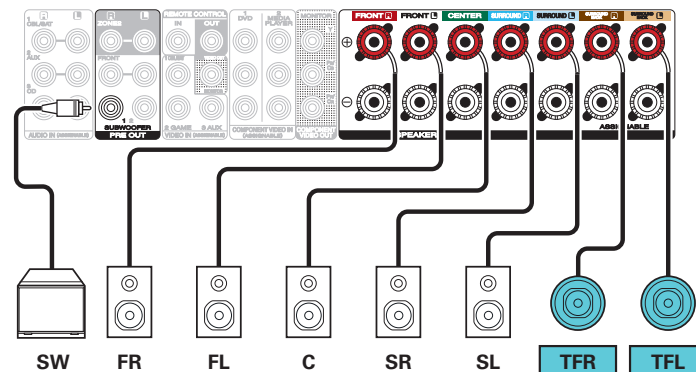
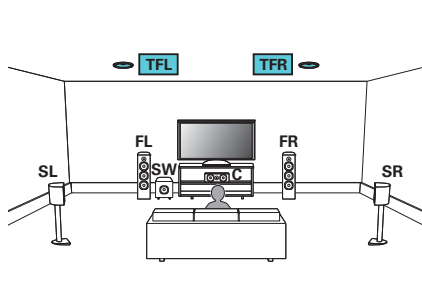

- Wybierz dla opcji "Tryb przypisania" ustawienie "Sufitowe przednie" w menu. (🔑 str. 197)



■ Przykładowe połączenia w przypadku używania głośników górnych środkowych

Ten 7.1-kanalowy system surround jest taki sam, jak podstawowy 5.1-kanalowy system, ale z górnymi środkowymi głośnikami.

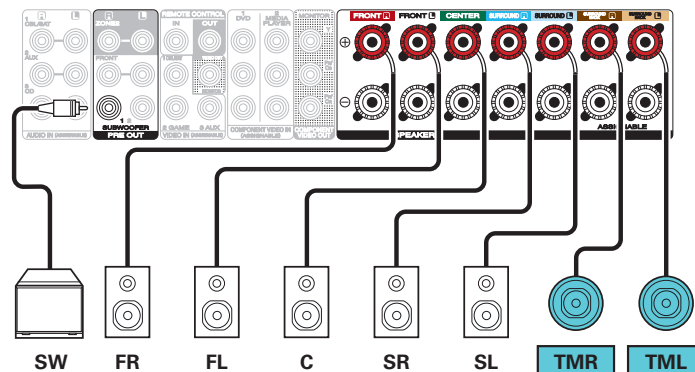
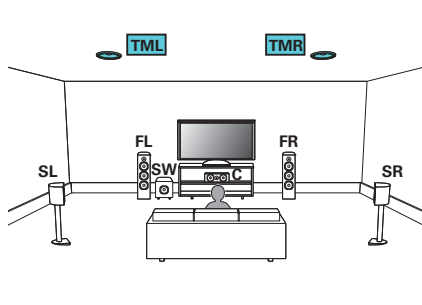

- Wybierz dla opcji "Tryb przypisania" ustawienie "Sufitowe środkowe" w menu. (🔑 str. 197)



■ Przykładowe połączenia w przypadku używania głośników przednich Dolby Atmos Enabled

Ten 7.1-kanalowy system surround jest taki sam, jak podstawowy 5.1-kanalowy system, ale z przednimi głośnikami Dolby Atmos Enabled.

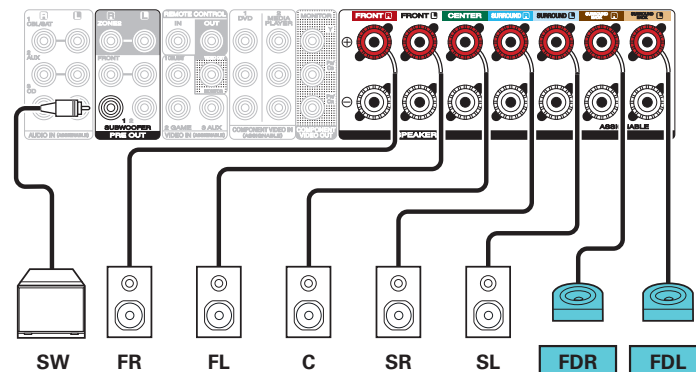
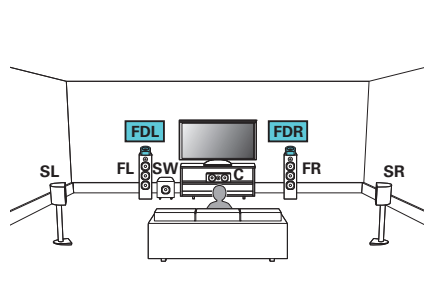

- Wybierz dla opcji "Tryb przypisania" ustawienie "Przednie Dolby" w menu. (📖 str. 197)



■ Przykładowe połączenia w przypadku używania głośników Dolby Atmos Enabled surround

Ten 7.1-kanalowy system surround jest taki sam, jak podstawowy 5.1-kanalowy system, ale z głośnikami surround Dolby Atmos Enabled.

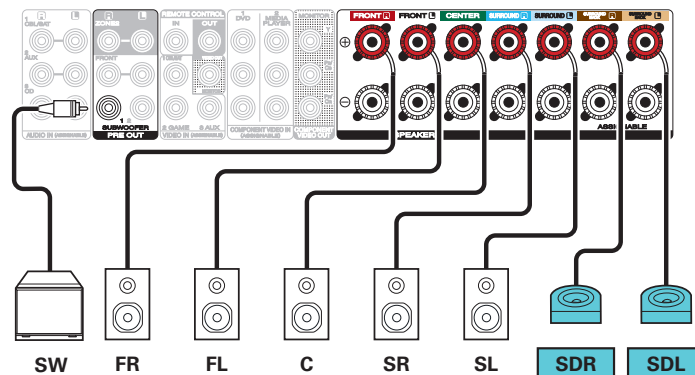
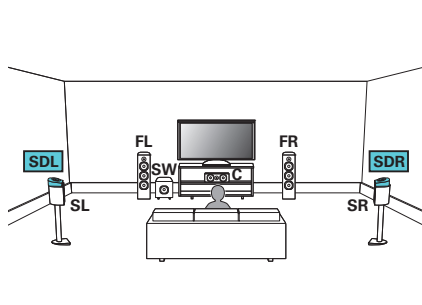

- Wybierz dla opcji "Tryb przypisania" ustawienie "Surround Dolby" w menu. (👉 str. 197)



Podłączenie głośników systemu wielokanałowego 5.1: Połączenie bi-amp przednich głośników

Ten system odtwarza 5.1-kanałowy. Można używać połączenia bi-amp dla głośników przednich. Połączenie bi-amp jest metodą podłączenia osobnych wzmacniaczy do gniazd wysokotonowych i niskotonowych głośników kompatybilnych z bi-amp. To połączenie pozwala na przepływ siły przeciwelektromotorycznej (napięcie zasilające wraca bez wyprowadzania) z głośnika niskotonowego do głośnika wysokotonowego, bez wpływu na jakość dźwięku, tworząc wyższą jakość dźwięku.

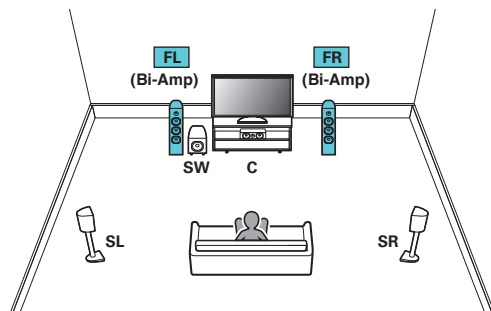

- Wybierz dla opcji "Tryb przypisania" ustawienie "Bi-Amp" w menu. (👉 str. 198)

UWAGA

- Wykonując połączenia bi-amp, pamiętaj o usunięciu płytki zwierającej lub przewodu między gniazdami głośnika niskotonowego i wysokotonowego.

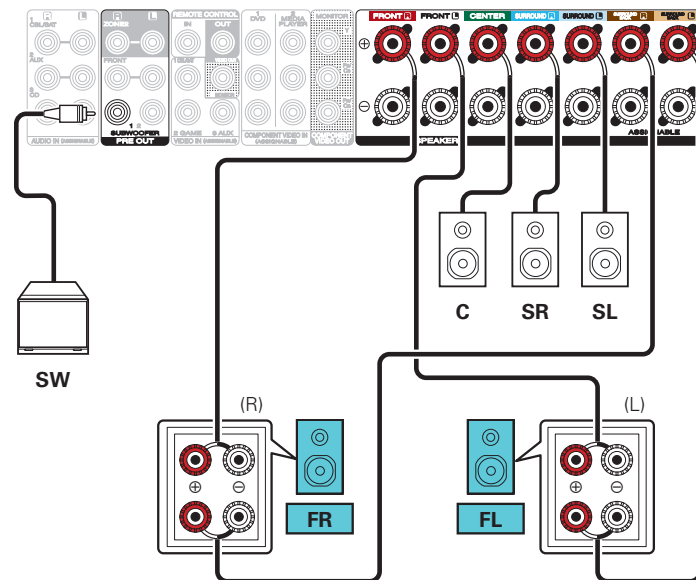

Podłączenie głośników systemu wielokanałowego 5.1: Druga para przednich głośników

Ten system pozwala na przełączenie odtwarzania pomiędzy przednimi głośnikami A i B.

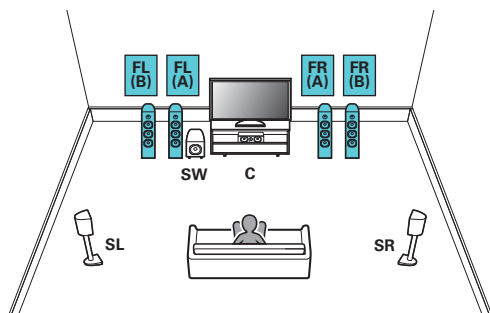

- Wybierz dla opcji "Tryb przypisania" ustawienie "Frontowe B" w menu. (🔗 str. 198)

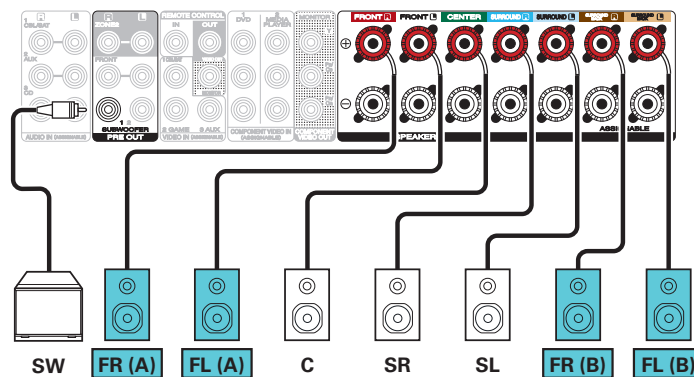

Podłączenie głośników wielostrefowych

■ System wielokanałowy 5.1 (MAIN ZONE) + 2-kanałowe (ZONE2) podłączenie głośników

Ta metoda podłączenia tworzy 5.1-kanałowy system głośników w strefie MAIN ZONE i 2-kanałowy system w strefie ZONE2.

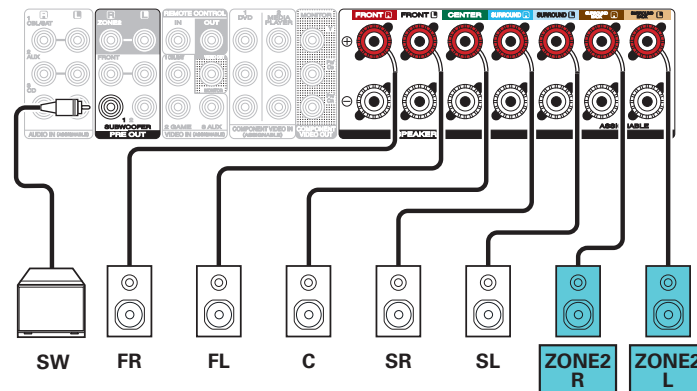
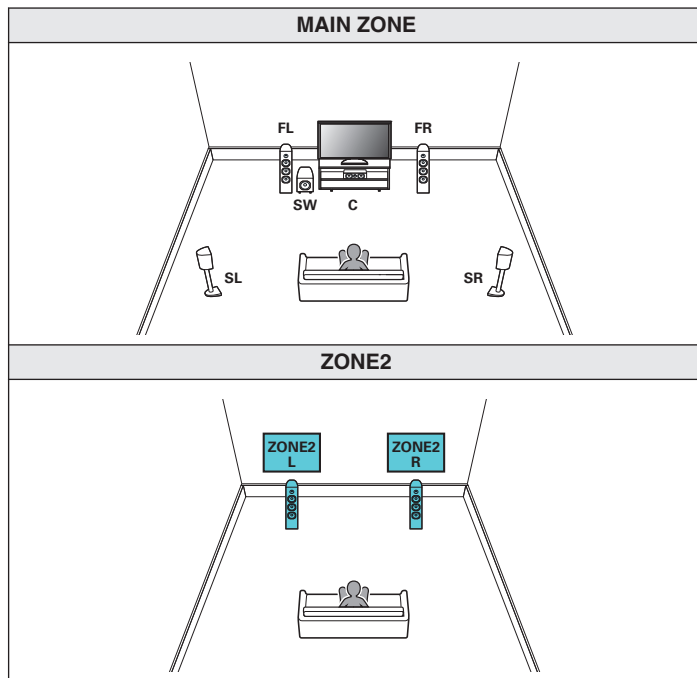

- Wybierz dla opcji "Tryb przypisania" ustawienie "ZONE2" w menu. (👉 str. 198)



Podłączenie zewnętrznego wzmacniacza mocy

Urządzenia można używać jako przedwzmacniacza kanałów przednich, podłączając zewnętrzny wzmacniacz do złącza PRE OUT. Dodając wzmacniacz do kanałów przednich, można poprawić realizm dźwięku.

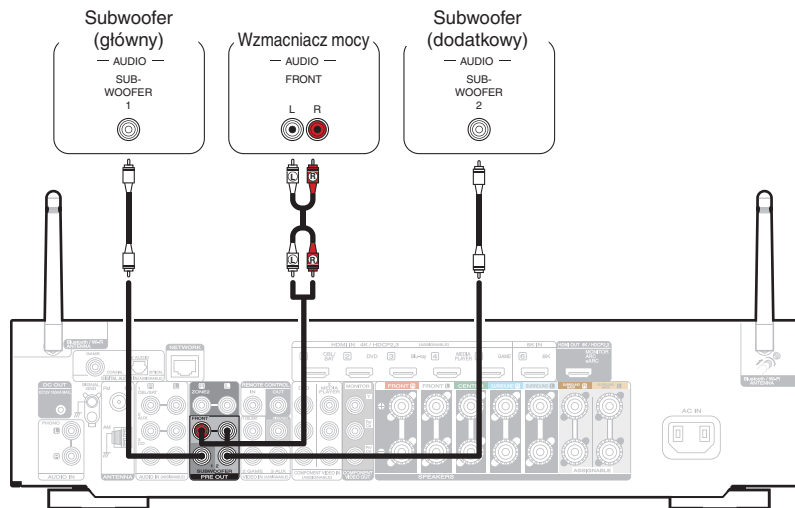

Podłączanie odbiornika TV

Podłącz do tego urządzenia odbiornik telewizyjny, aby wyświetlać na nim sygnał z wejść video. Z pomocą tego urządzenia można również odtwarzać dźwięk z odbiornika telewizyjnego.

Sposób podłączenia odbiornika telewizyjnego zależy od tego, w jakie jest on wyposażony złącza i funkcje.

Funkcja ARC (Audio Return Channel) / eARC (Enhanced Audio Return Channel) odtwarza dźwięk z telewizora za pomocą tego urządzenia, wysyłając sygnał dźwiękowy telewizora do urządzenia, używając przewodu HDMI.

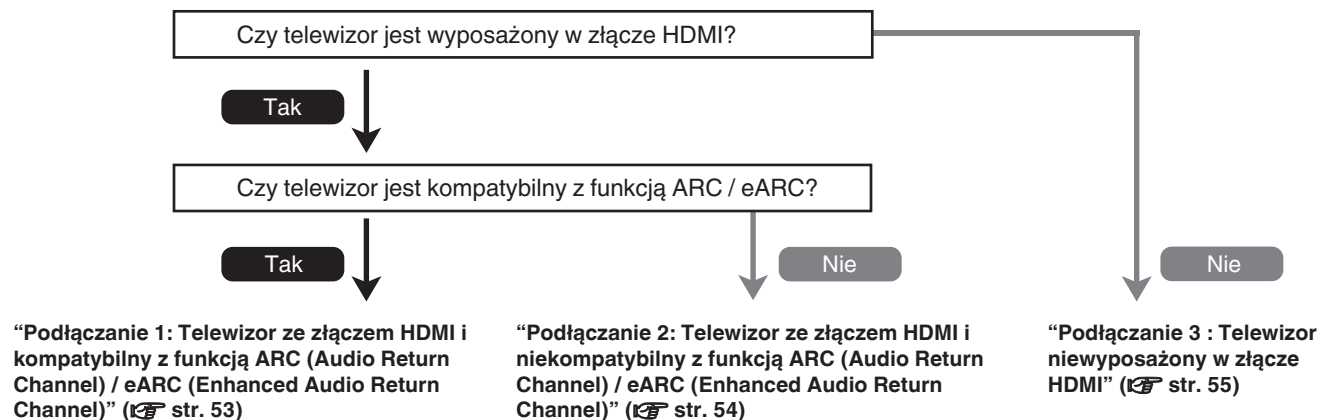

Podłączenie 1: Telewizor ze złączem HDMI i kompatybilny z funkcją ARC (Audio Return Channel) / eARC (Enhanced Audio Return Channel)

Użyj przewodu HDMI, aby połączyć z tym urządzeniem telewizor kompatybilny z funkcją ARC / eARC.

Podczas używania telewizora obsługującego funkcję ARC ustaw opcję “Sterowanie HDMI” na “Włącz” lub opcję “ARC” na “Włącz”. (👉 str. 172)

Używanie telewizora z funkcją eARC umożliwia odtwarzanie dźwięku z głośnika podłączonego do tego urządzenia, bez względu na ustawienia opcji “Sterowanie HDMI” i “ARC”.

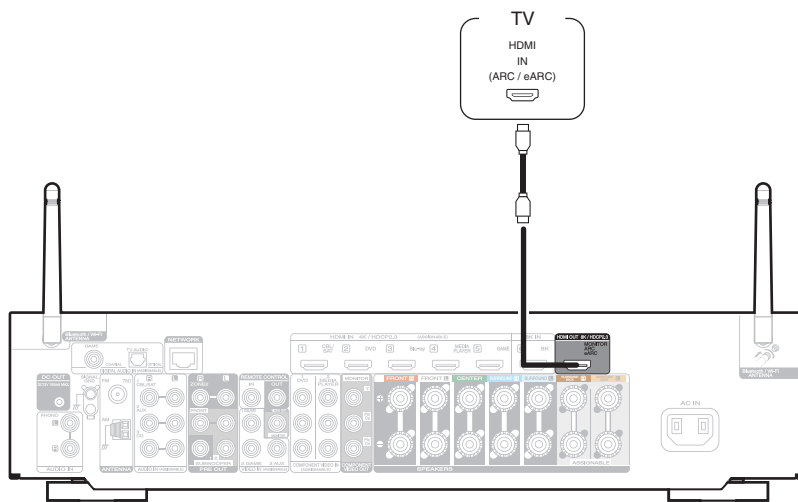

- Podczas korzystania z funkcji ARC / eARC, podłącz do złącza HDMI MONITOR 1.
- W zależności od używanego telewizora kompatybilnego z funkcją eARC wymagane mogą być ustawienia funkcji eARC. Jeżeli telewizor wyposażony jest w tę funkcję, należy upewnić się, że funkcja eARC jest włączona. Aby uzyskać więcej informacji, zapoznaj się z instrukcją obsługi swojego telewizora.
- W przypadku podłączenia telewizora kompatybilnego z funkcją ARC i eARC, funkcja eARC będzie traktowana priorytetowo.
- Podczas używania telewizora kompatybilnego z funkcją ARC / eARC, należy użyć “High Speed HDMI Cable with Ethernet”.
- Użyj “Ultra High Speed 48 Gbps HDMI cable”, aby cieszyć się obrazem 8K.
- Ustaw “Format Sygnału 4K/8K” na “8K Wzmocniony” w menu, aby cieszyć się obrazem 8K. (👉 str. 180)



Podłączenie 2: Telewizor ze złączem HDMI i niekompatybilny z funkcją ARC (Audio Return Channel) / eARC (Enhanced Audio Return Channel)

Podłącz telewizor do tego urządzenia za pomocą kabla HDMI.

Aby odtwarzać dźwięk z telewizora za pomocą tego urządzenia, użyj kabla optycznego do podłączenia telewizora do tego urządzenia.

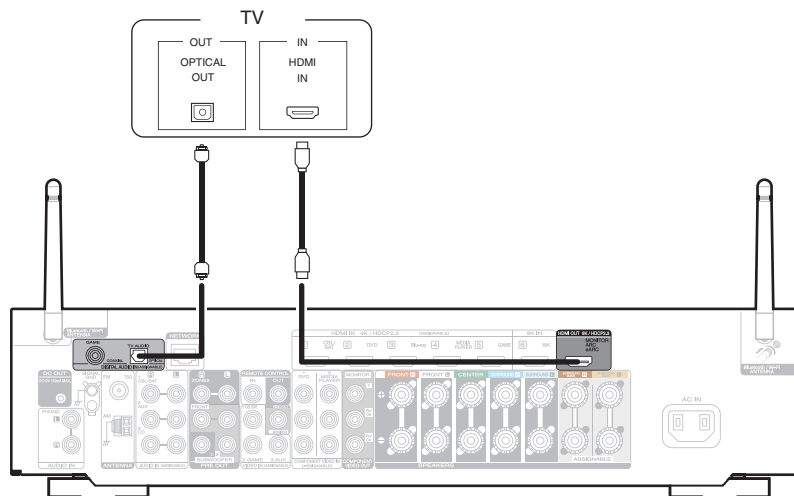

Podłączenie 3 : Telewizor niewyposażony w złącze HDMI

Należy użyć komponentu wideo lub przewodu wideo do podłączenia telewizora do tego urządzenia.

Aby odtwarzać dźwięk z telewizora za pomocą tego urządzenia, użyj kabla optycznego do podłączenia telewizora do tego urządzenia.

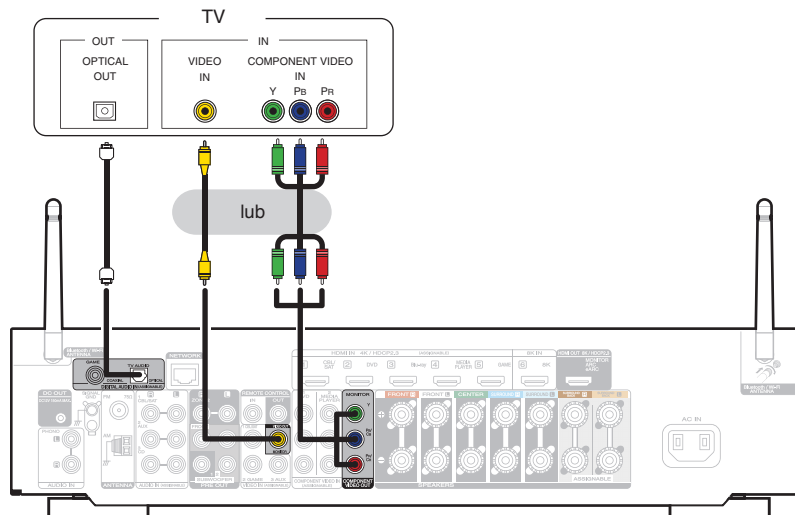

Podłączanie odtwarzacza

Amplituner wyposażony jest w trzy typy złączy wejściowych video (HDMI, component video oraz composite video) i trzy typy złączy wejściowych sygnału audio (HDMI, digital audio i audio).

Wybierz odpowiednie złącza wejściowe w zależności od tego, w jakie złącza wyposażone jest podłączane urządzenie.

Jeśli urządzenie podłączone do tego amplitunera jest wyposażone w złącze HDMI, zaleca się używać złączy HDMI.

W przypadku złącza HDMI za pomocą jednego kabla można przesyłać sygnały audio i wideo.

- “Podłączanie Set-Top Box (Tuner TV satelitarnej/kablowej)” (🔗 str. 57)
- “Podłączanie odtwarzacza płyt Blu-ray/odtwarzacza DVD” (🔗 str. 58)
- “Podłączanie odtwarzacza zgodnego z 8K” (🔗 str. 59)
- “Podłączanie kamery lub konsoli do gier” (🔗 str. 60)
- “Podłączanie gramofonu” (🔗 str. 61)



- Podłącz urządzenia zgodnie z oznaczeniami wejść sygnału na złączach wejściowych audio/wideo tego urządzenia.
- Źródło przypisane do złączy HDMI IN, DIGITAL AUDIO IN, COMPONENT VIDEO IN, VIDEO IN oraz AUDIO IN można zmienić. Patrz “Przypisanie wejść”, w celu uzyskania informacji, jak zmienić źródła sygnału przypisane do złączy wejściowych. (🔗 str. 183)
- Aby odtwarzać sygnały audio, przekazywane do urządzenia, na telewizorze podłączonym poprzez HDMI, należy ustawić w menu “Wyjście HDMI Audio” na “TV”. (🔗 str. 170)
- Aby odtwarzać treści, do których prawa autorskie są chronione przez HDCP 2.2 lub HDCP 2.3, należy używać odtwarzacza i telewizora kompatybilnego z obsługą HDCP 2.2 lub HDCP 2.3.



Podłączenie Set-Top Box (Tuner TV satelitarnej/kablowej)

Przykładowo opisano sposób podłączenia dekodera satelitarnego/televizji kablowej.

Wybierz złącza wejściowe odpowiadające złączom na podłączanym urządzeniu.

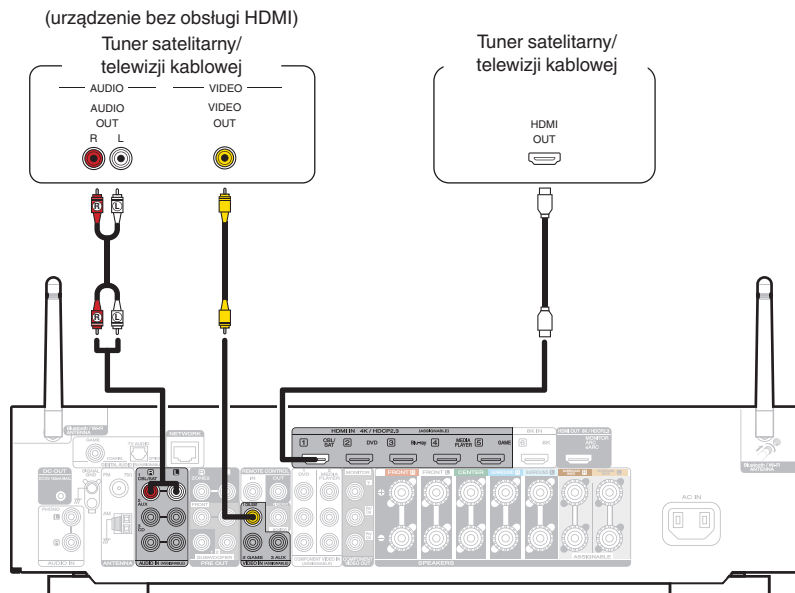

Podłączenie odtwarzacza płyt Blu-ray/odtwarzacza DVD

Przykładowo opisano sposób podłączenia odtwarzacza DVD lub odtwarzacza Blu-ray.

Wybierz złącza wejściowe odpowiadające złączom na podłączanym urządzeniu.

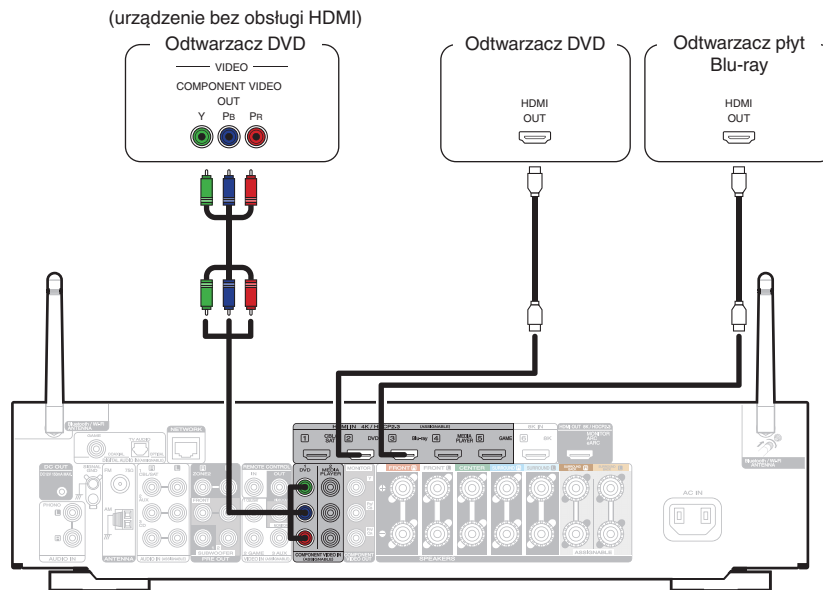

Podłączanie odtwarzacza zgodnego z 8K

To urządzenie obsługuje sygnały wideo 8K HDMI.

Jeśli twój odtwarzacz obsługuje 8K, podłącz go do złącza HDMI 6 (8K) w urządzeniu.

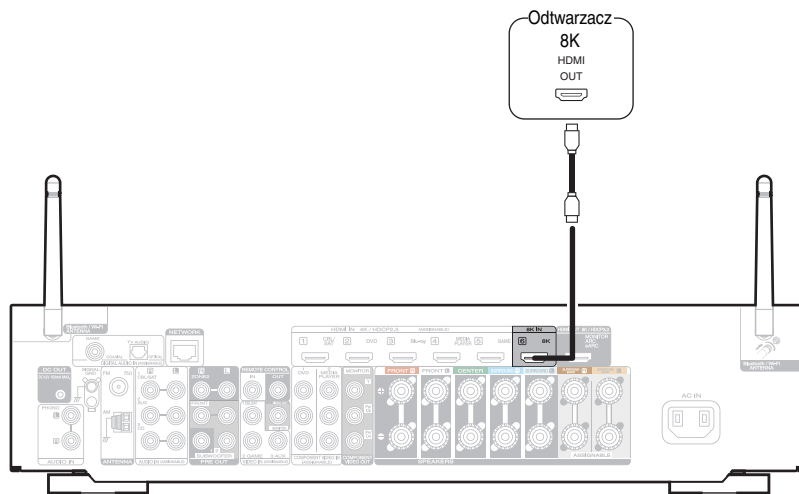

- Aby cieszyć się obrazem 8K, podłącz telewizor kompatybilny z 8K do "Ultra High Speed 48 Gbps HDMI cable".
- Ustaw "Format Sygnału 4K/8K" na "8K Wzmocniony" w menu, aby cieszyć się obrazem 8K. (👉 str. 180)



Podłączenie gramofonu

Przedwzmacniacz jest przystosowany do gramofonów wyposażonych we wkładki z ruchomym magnesem (MM). W celu podłączenia gramofonu wyposażonego we wkładkę z ruchomą cewką (MC) użyj dostępnego na rynku przedwzmacniacza do gramofonów MC lub transformatora wzmacniającego.

W przypadku wyboru źródła dźwięku "Phono" i zwiększenia głośności gdy gramofon nie jest podłączony, słyszalny może być przydźwięk.

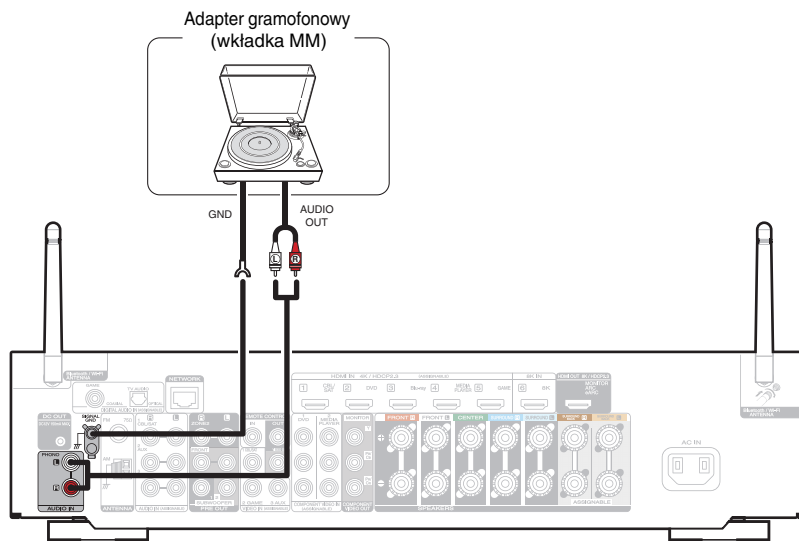

UWAGA

- Złącze uziemienia (SIGNAL GND) w tym urządzeniu nie jest przeznaczone dla uziemienia ochronnego. Jeśli to gniazdo jest podłączone, kiedy występuje dużo zakłóceń, mogą być one zmniejszone. Pamiętaj, że w zależności od gramofonu podłączenie przewodu uziemiającego może wywołać odwrotny efekt i zwiększyć ilość szumu. W takim przypadku, nie jest wymagane podłączenie przewodu uziemienia.



Podłączanie pamięci USB do portu USB

Instrukcje postępowania opisano w "Odtwarzanie z pamięci USB" (📖 str. 73).

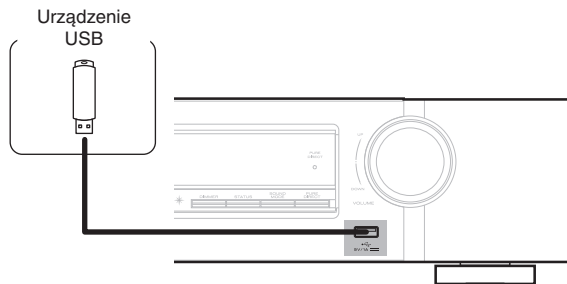

- Firma Marantz nie gwarantuje, że wszystkie urządzenia pamięci masowej będą działały oraz że będą prawidłowo zasilane. W przypadku korzystania z przenośnego dysku twardego (HDD) dostarczanego z własnym zasilaczem sieciowym, należy skorzystać z tego zasilacza.

UWAGA

- Pamięci USB nie działają poprzez USB hub.
- Nie ma możliwości używania amplitunera po podłączeniu komputera za pomocą kabla USB i portu USB.
- Do podłączenia urządzenia magazynującego USB nie stosuj kabli przedłużających. Może to powodować zakłócenia pracy innych urządzeń.



Podłączanie anten FM/AM

Podłącz antenę, dostrój program, a następnie przesuń antenę w miejsce, gdzie są najmniejsze szумы. Następnie użyj taśmy itp., aby przymocować antenę w tym miejscu. (“Słuchanie transmisji FM/AM” (👉 str. 84))



- Jeżeli uzyskanie prawidłowego sygnału stacji nie jest możliwe, zalecamy zainstalowanie anteny zewnętrznej. Dokładniejsze informacje można uzyskać w sklepie, w którym nabyte zostało to urządzenie.

UWAGA

- Upewnij się, że gniazda przewodów anteny pętlowej AM nie dotykają metalowych części panelu.

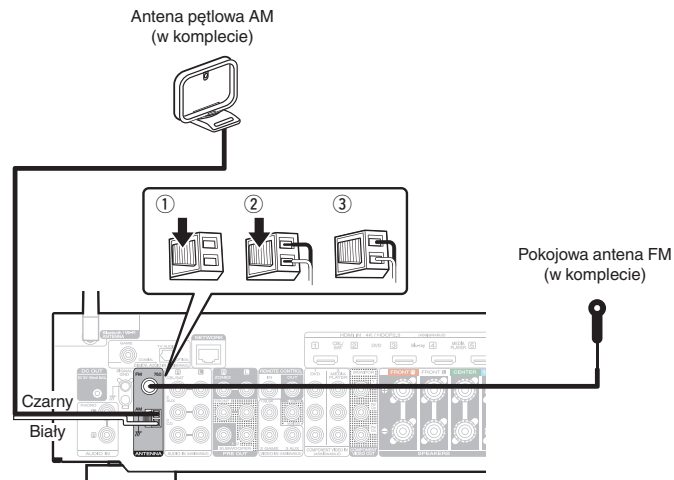

■ Używanie anteny pętlowej AM

Zawieszenie na ścianie

Zawieś bezpośrednio na ścianie, bez montażu.

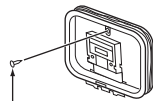

Gwóźdź, pinezka itp.

Stanie samodzielne

Użyj powyższej procedury, aby zamontować.

Podczas montażu, patrz "AM loop antenna assembly".

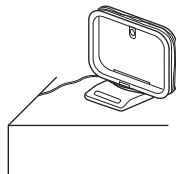

■ Montaż anteny pętlowej AM

- 1 Przełóż stojak przez dolną część anteny pętlowej od tyłu i nachyl do przodu.
- 2 Włóż wystającą część do kwadratowego otworu w stojaku.

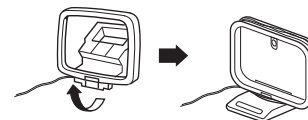
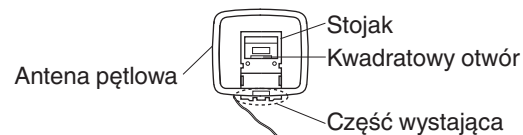

Podłączanie do sieci domowej (LAN)

Urządzenie może się łączyć z siecią przy pomocy przewodowej lub bezprzewodowej sieci LAN.

To urządzenie można podłączyć do sieci domowej (LAN) w celu odtwarzania dźwięku z różnych źródeł oraz wykonywania następujących czynności.

- Odtwarzanie dźwięku sieciowego takiego jak np. radio internetowe i zasobów z serwerów multimedialnych
- Odtwarzanie usług transmisji strumieniowej muzyki
- Korzystanie z funkcji Apple AirPlay
- Obsługa tego urządzenia za pośrednictwem sieci LAN
- Obsługa za pomocą bezprzewodowego systemu dźwięku multi-room HEOS
- Aktualizacja oprogramowania wewnętrznego (firmware)

W celu uzyskania połączenia z Internetem, należy skontaktować się z ISP (Internet Service Provider) lub sklepem komputerowym.

Przewodowa sieć LAN

Aby połączyć przez przewodową sieć LAN, użyj kabla LAN, aby podłączyć router do urządzenia, tak jak pokazano na rysunku poniżej.

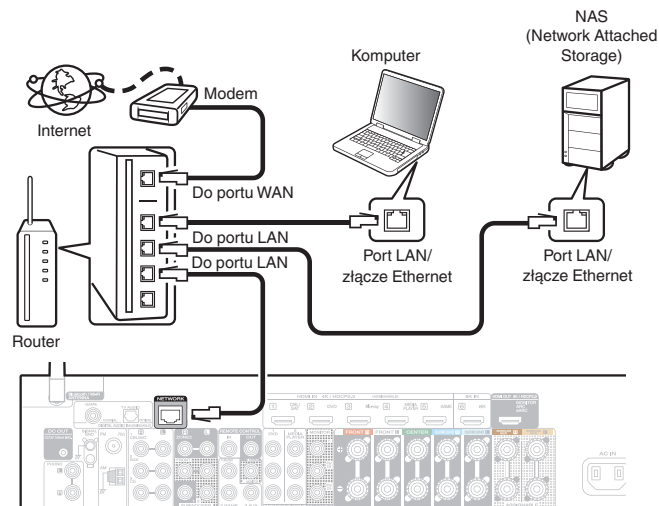

Sieć bezprzewodowa LAN

Podczas łączenia z siecią poprzez połączenie bezprzewodowe LAN, podłącz anteny prętowe dla Bluetooth/podłączenie sieci bezprzewodowej do tylnego panelu i ustaw je pionowo.

Więcej informacji o podłączaniu routera bezprzewodowej sieci LAN można znaleźć w "Konfiguracja Wi-Fi". (📖 str. 209)

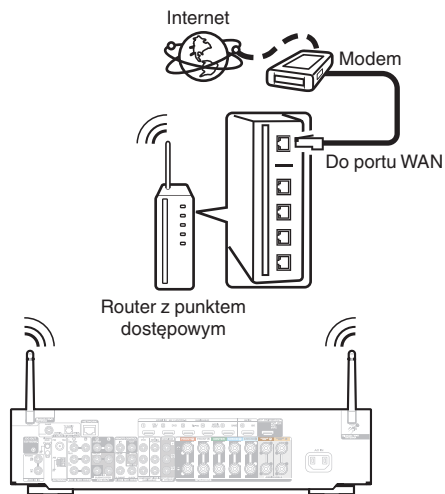

- Do współpracy z amplitunerem, zalecamy użycie routera wyposażonego w następujące funkcje:
 - Wbudowany serwer DHCP (Protokół dynamicznej konfiguracji sieci)
Funkcja ta automatycznie przypisuje adresy urządzeniom zgłaszającym się w sieci LAN.
 - Wbudowany przełącznik 100BASE-TX
W celu podłączenia wielu urządzeń, zaleca się wbudowany przełącznik o prędkości 100 Mb/s lub wyższej.
- Stosuj wyłącznie ekranowane kable STP lub ScTP LAN (łatwo dostępne w sklepach detalicznych). (zalecane CAT-5 lub lepsze)
- Zaleca się stosowanie normalnego, ekranowanego przewodu LAN.
W przypadku zastosowania przewodu płaskiego lub nieekranowanego może dojść do zakłócania pracy innych urządzeń.
- W przypadku podłączenia amplitunera do sieci bez funkcji DHCP, skonfiguruj adres IP itd., w "Sieć". (📖 str. 208)

UWAGA

- Typy routerów, które mogą być użyte, zależą od warunków technicznych udostępniania usługi internetowej. W celu uzyskania dokładniejszych informacji, skontaktuj się z dostawcą usług internetowych lub ze sklepem.
- Amplituner nie jest zgodny z PPPoE. Router kompatybilny z PPPoE jest wymagany, jeśli zakontraktowana linia nie jest ustawiona przy użyciu PPPoE.
- Nie podłączaj złącza NETWORK bezpośrednio do portu LAN/złącza Ethernet w komputerze.
- Różne usługi online mogą zostać przerwane bez uprzedniego powiadomienia.



Gniazdo DC OUT

Jeżeli podłączone jest urządzenie wyposażone w złącza DC IN, to włączenie i przejście w tryb oczekiwania tego urządzenia będzie sterowane poprzez amplituner.

Gniazdo DC OUT wyprowadza sygnał elektryczny o maksymalnej wartości 12 V DC /150 mA.

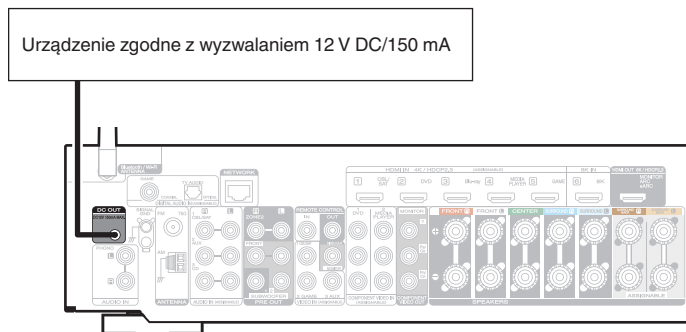

UWAGA

- W celu podłączenia do gniazda DC OUT, posłuż się monofonicznym kablem z wtykiem mini jack. Nie stosuj stereofonicznego kabla z wtykiem mini jack.
- Jeżeli dopuszczalny poziom wejściowy wyzwania dla podłączonego urządzenia przekracza 12 V DC/150 mA lub doszło do zwarcia, gniazdo DC OUT nie może być użyte. W tym przypadku, wyłącz zasilanie urządzenia i odłącz go.



Podłączanie przewodu zasilającego

Po wykonaniu wszystkich połączeń włóż wtyczkę zasilania do gniazda sieciowego.

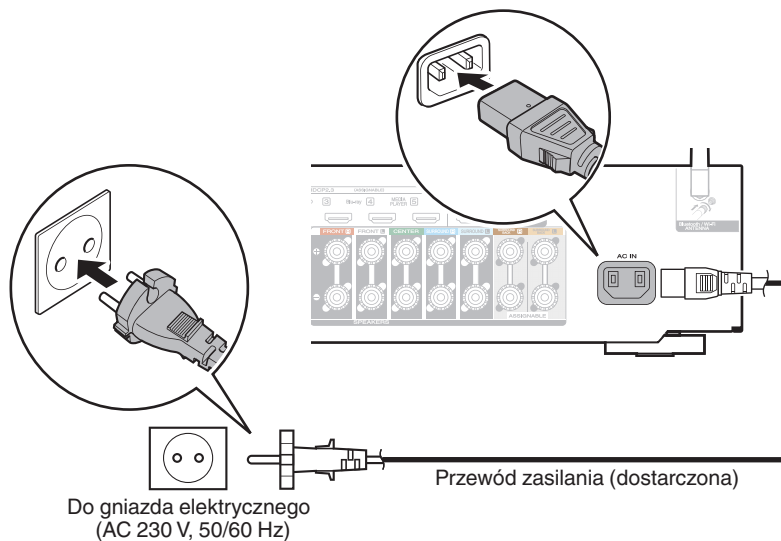

■ Spis treści

Operacje podstawowe

Włączanie urządzenia	71
Wybór źródła sygnału	71
Ustawienie poziomu głośności	72
Czasowe wyciszenie dźwięku (Wyciszenie)	72
Wybór trybu dźwięku	123

Odtwarzanie z urządzenia

Odtwarzanie sygnału z odtwarzacza płyt Blu-ray/odtwarzacza DVD	72
Odtwarzanie z pamięci USB	73
Słuchanie muzyki z urządzenia Bluetooth	77
Słuchanie muzyki przez słuchawki Bluetooth	81
Słuchanie transmisji FM/AM	84

Sieciowe odtwarzanie audio/usług

Słuchanie radia internetowego	95
Odtwarzanie plików przechowywanych na komputerze lub serwerze NAS	97
Pobieranie aplikacji HEOS App	101
Funkcja AirPlay	110
Funkcja Spotify Connect	113

Funkcje pomocnicze

Funkcje pomocnicze	114
Funkcja sterowania HDMI	135
Funkcja Menu Smart	136
Funkcja wyłączenia czasowego	138
Funkcja Smart Select	140
Funkcja blokady panelu	143
Funkcja zdalnego blokowania	145

Inne funkcje

Funkcja sterowania z sieci Web	146
Odtwarzanie w strefie ZONE2 (inne pomieszczenie)	148



Operacje podstawowe

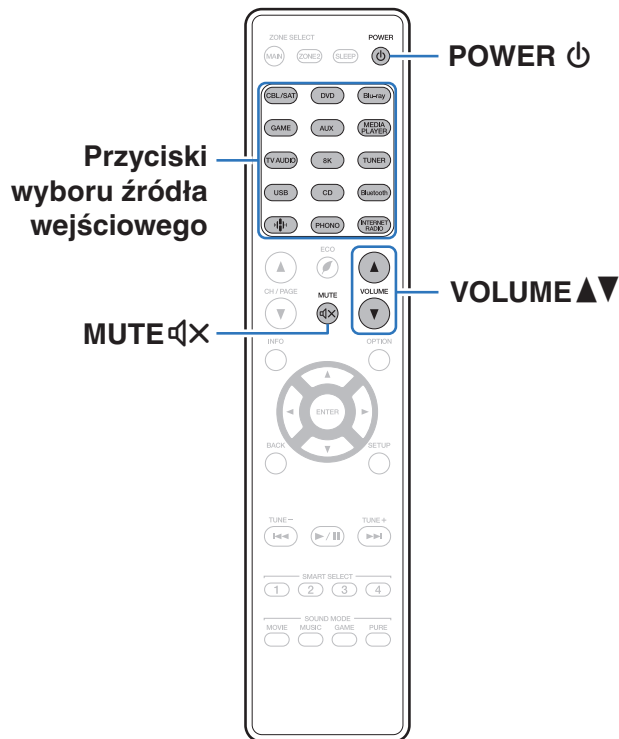

Włączanie urządzenia

- 1 Naciśnij przycisk **POWER** , aby włączyć zasilanie urządzenia.



- Można nacisnąć przycisk wyboru źródła, gdy urządzenie jest w trybie czuwania, aby włączyć zasilanie.
- Naciskając przycisk **POWER**  na urządzeniu możesz również przełączyć urządzenie w tryb czuwania.

Wybór źródła sygnału

- 1 Naciśnij przycisk wyboru żądanego źródła sygnału do odtworzenia.

Żądane źródło sygnału można wybrać bezpośrednio.



- Źródło wejściowe można też wybrać, przekręcając pokrętkę **INPUT SELECTOR** na urządzeniu głównym.





Ustawienie poziomu głośności

- 1 Dla ustawienia poziomu głośności, posłuż się przyciskami **VOLUME ▲▼**.







- Zakres regulacji różni się odpowiednio do sygnału wejściowego i do ustawienia poziomu kanału, itd.
- Głośność główną można również regulować, obracając pokrętkę VOLUME na urządzeniu głównym.

Czasowe wyciszenie dźwięku (Wyciszenie)



- 1 Naciśnij przycisk **MUTE** .
 - Wskaźnik MUTE na wyświetlaczu migota.
 -  pojawi się na ekranie telewizora.



- Poziom dźwięku zostanie zmniejszony do poziomu ustawionego w menu przez parametr "Poziom wyciszenia" w menu. ( str. 163)
- Chcąc skasować, ponownie naciśnij **MUTE** . Wyciszenie można również skasować poprzez zmianę poziomu głośności.
- Jeśli  wyświetla się na ekranie telewizora przez ponad 5 minut, gdy "Wygaszacz ekranu" jest ustawione na "Włącz", symbol  przesuwa się losowo po ekranie telewizora. ( str. 179) (Funkcja ta będzie obsługiwana poprzez aktualizację oprogramowania wewnętrznego (firmware).)

Odtwarzanie sygnału z odtwarzacza płyt Blu-ray/odtwarzacza DVD

Poniżej opisana jest procedura odtwarzania płyt DVD/Blu-ray.

- 1 **Przygotowanie do odtwarzania.**
 - ① Włącz zasilanie odbiornika TV, subwoofer oraz odtwarzacza.
 - ② Zmień wejście odbiornika TV na amplitunerze.
 - 2 **Naciśnij przycisk **POWER**  włączając zasilanie amplitunera.**
 - 3 **Naciśnij przycisk **DVD** lub **Blu-ray** przetłączając źródło sygnału na odtwarzacz używany do odtwarzania.**
 - 4 **Odtwarzanie sygnału z odtwarzacza płyt Blu-ray/odtwarzacza DVD.**
- **Odtwarzanie dźwięku surround** ( str. 123)



Odtwarzanie z pamięci USB

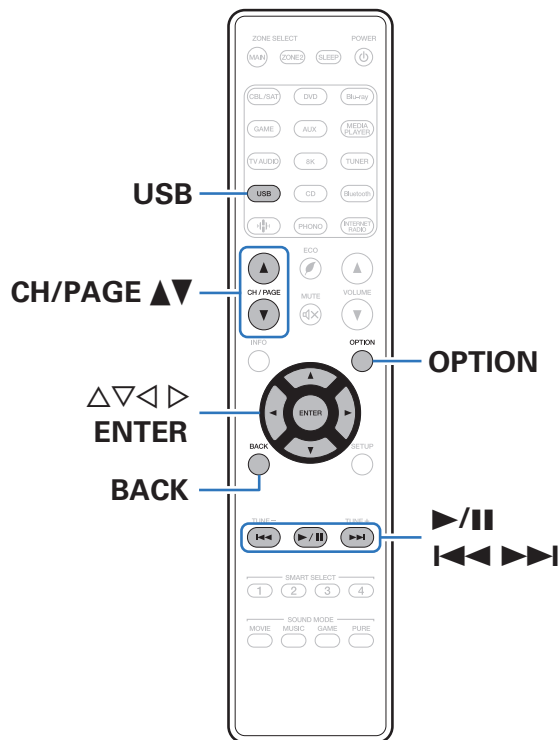

- Odtwarzanie plików muzycznych zapisanych w urządzeniu pamięci USB.
- Amplituner może współpracować jedynie z pamięcią USB zgodną z klasą urządzeń do przechowywania masowego.
- Urządzenie jest zgodne z pamięcią USB w formacie “NTFS” lub “FAT32”.
- Poniżej podane są rodzaje formatów audio obsługiwanych przez urządzenie wraz ze specyfikacją. Szczegółowe informacje znajdują się w rozdziale “Odtwarzanie z urządzeń pamięci USB” (📖 str. 264).

- WMA
- MP3
- WAV
- MPEG-4 AAC
- FLAC
- Apple Lossless
- DSD



Odtwarzanie plików z pamięci USB

- 1 Włóż pamięć USB sformatowaną w systemie plików "FAT32" lub "NTFS" do portu USB.
- 2 Naciśnij przycisk USB, aby wybrać "USB" jako źródło dźwięku.
- 3 Wybierz nazwę tego urządzenia.

4 Przeglądaj muzykę z pamięci USB i wybieraj pliki do odtwarzania.



- Po wyborze pliku do odtwarzania pojawi się pytanie o sposób uporządkowania muzyki w kolejce.

Odtwórz Teraz: Pozwala wstawić pozycję do kolejki po aktualnie odtwarzanej ścieżce i natychmiast odtworzyć wybraną pozycję.

Odtwórz Teraz i Zastąp Kolejkę: Pozwala wyczyścić kolejkę i natychmiast odtworzyć wybraną pozycję.

Odtwórz Następny: Pozwala wstawić pozycję do kolejki po bieżącej piosence i odtworzyć ją po zakończeniu tej piosenki.

Dodaj na Koniec Kolejki: Pozwala dodać pozycję na koniec kolejki.

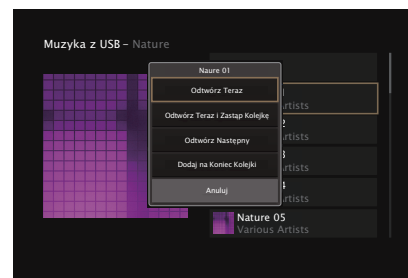

5 Przciskami $\Delta \nabla$ wybierz opcję “Odtwórz Teraz” lub “Odtwórz Teraz i Zastąp Kolejkę”, a następnie naciśnij ENTER.

Rozpocznie się odtwarzanie.

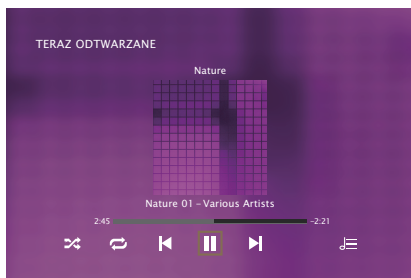

Przyciski obsługi	Funkcja
	Powrót Odtwarzanie / Pauza
	Przejdź do poprzedniej ścieżki / Przejdź do następnej ścieżki
CH/PAGE $\blacktriangle \blacktriangledown$	Przełącz na poprzednią stronę/następną stronę wyświetlanej listy



- Jeżeli pliki muzyczne MP3 zawierają dane dotyczące albumu, album ten może być wyświetlany w momencie odtwarzania pliku.

UWAGA

- Firma Marantz nie ponosi odpowiedzialności za straty lub uszkodzenia danych zarejestrowanych w urządzeniu USB w czasie, gdy urządzenie USB podłączone jest do amplitunera.
- Gdy pamięć USB jest podłączona do urządzenia, wczytuje ono wszystkie pliki znajdujące się w pamięci USB. Jeżeli pamięć USB zawiera dużą liczbę folderów i/lub plików, wczytywanie może zająć trochę czasu.



■ Czynności dostępne poprzez menu opcji

- “Regulacja poziomu głośności dla każdego z kanałów w taki sposób, aby pasował do źródła wejściowego (Reg. poziomu kanału)” (👉 str. 117)
- “Regulacja barwy dźwięku (Barwa dźwięku)” (👉 str. 118)
- “Wyświetlanie żądanego sygnału wideo na monitorze podczas odtwarzania dźwięku (Wybór video)” (👉 str. 119)
- “Odtwarzanie tego samego utworu we wszystkich strefach (Wszystkie strefy stereo)” (👉 str. 121)



Słuchanie muzyki z urządzenia Bluetooth

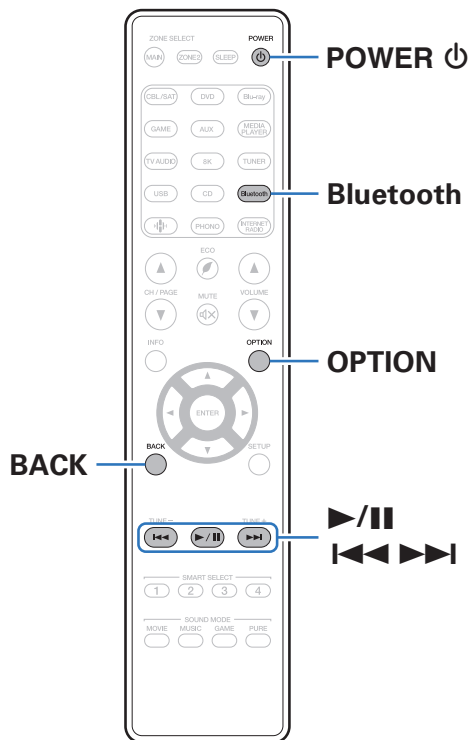

Pliki muzyczne zapisane na urządzeniach Bluetooth, takich jak smartfony, cyfrowe odtwarzacze muzyki itp., mogą być odtwarzane na tym urządzeniu poprzez sparowanie i połączenie go z urządzeniem Bluetooth. Komunikacja jest możliwa w zasięgu do około 30 m.

UWAGA

- Aby odtwarzać muzykę z urządzenia Bluetooth, urządzenie Bluetooth musi obsługiwać profil A2DP.



Odtwarzanie muzyki z urządzenia Bluetooth

Aby słuchać muzyki z urządzenia Bluetooth na tym urządzeniu, urządzenie Bluetooth musi zostać uprzednio sparowane z tym urządzeniem.

Gdy urządzenie Bluetooth zostało sparowane, nie zachodzi potrzeba ponownego parowania.

1 Przygotowanie do odtwarzania.

- ① Podłącz dołączone do zestawu anteny zewnętrzne dla Bluetooth/ bezprzewodowego połączenia do złączy antenowych Bluetooth/ bezprzewodowe połączenie LAN na tylnym panelu. (🔗 str. 22)
- ② Naciśnij przycisk POWER , aby wyłączyć zasilanie urządzenia.

2 Naciśnij przycisk Bluetooth.

Przy pierwszym użyciu urządzenie automatycznie przejdzie w tryb parowania i "Pairing..." pojawi się na wyświetlaczu urządzenia.

3 Włącz ustawienia Bluetooth w urządzeniu przenośnym.



4 Wybierz to urządzenie, gdy jego nazwa pojawi się na liście urządzeń widocznej na wyświetlaczu urządzenia Bluetooth.

Podłącz urządzenie Bluetooth, podczas gdy na wyświetlaczu urządzenia widoczne jest "Pairing".

Wykonuj połączenie z urządzeniem Bluetooth blisko urządzenia (około 1 m).

5 Rozpocznij odtwarzanie muzyki za pomocą dowolnej aplikacji na urządzeniu Bluetooth.

- Urządzenie Bluetooth można również obsługiwać za pomocą pilota zdalnego sterowania tego urządzenia.
- Przy następnym przyciśnięciu przycisku Bluetooth na pilocie urządzenie automatycznie połączy się z ostatnio połączonym urządzeniem Bluetooth.

Przyciski obsługi	Funkcja
	Powrót Odtwarzanie / Pauza
	Przejdź do poprzedniej ścieżki / Przejdź do następnej ścieżki



- Naciśnij STATUS na urządzeniu podczas odtwarzania, aby przełączać wyświetlanie pomiędzy nazwą utworu, nazwą wykonawcy, nazwą albumu itp.



Parowanie z innymi urządzeniami Bluetooth

Sparuj to urządzenie z urządzeniem Bluetooth.

- 1 Włącz ustawienia Bluetooth w urządzeniu przenośnym.**
- 2 Naciśnij i przytrzymaj Bluetooth przez około 3 sekundy na pilocie.**
Jednostka ta przejdzie w tryb parowania.
- 3 Wybierz to urządzenie, gdy jego nazwa pojawi się na liście urządzeń widocznej na wyświetlaczu urządzenia Bluetooth.**



- To urządzenie może być sparowane z maksymalnie 8 urządzeniami Bluetooth. Gdy sparowane jest 9 urządzenie, zostanie ono zarejestrowane na miejscu najstarszego zarejestrowanego urządzenia.
- Można także wejść w tryb parowania, przyciskając przycisk OPTION, kiedy jest wyświetlony ekran odtwarzania Bluetooth, a następnie wybierając "Parowanie" z wyświetlonego menu opcji.

UWAGA

- Aby obsługiwać urządzenie Bluetooth pilotem zdalnego sterowania opisywanego urządzenia, urządzenie Bluetooth musi obsługiwać profil AVRCP.
- Pilot zdalnego sterowania urządzenia może nie współdziałać z niektórymi urządzeniami Bluetooth.
- W zależności od typu urządzenia Bluetooth, to urządzenie wysyła sygnał audio, który jest połączony z ustawieniem głośności na urządzeniu Bluetooth.

■ Czynności dostępne poprzez menu opcji

- "Parowanie z innymi urządzeniami Bluetooth" (🔑 str. 79)
- "Regulacja poziomu głośności dla każdego z kanałów w taki sposób, aby pasował do źródła wejściowego (Reg. poziomu kanału)" (🔑 str. 117)
- "Regulacja barwy dźwięku (Barwa dźwięku)" (🔑 str. 118)
- "Wyświetlanie żądanego sygnału wideo na monitorze podczas odtwarzania dźwięku (Wybór video)" (🔑 str. 119)
- "Odtwarzanie tego samego utworu we wszystkich strefach (Wszystkie strefy stereo)" (🔑 str. 121)



Ponowne łączenie urządzenia Bluetooth z tym urządzeniem

Po zakończeniu parowania nie trzeba wykonywać żadnych czynności na tym urządzeniu, aby połączyć się z urządzeniem Bluetooth.

Przełączając urządzenie Bluetooth w tryb odtwarzania, należy również wykonać poniższe czynności.

- 1 Jeśli urządzenie Bluetooth jest obecnie połączone, wyłącz ustawienie Bluetooth tego urządzenia, aby je rozłączyć.**
- 2 Włącz ustawienie Bluetooth w podłączanym urządzeniu Bluetooth.**
- 3 Wybierz to urządzenie z listy urządzeń Bluetooth w urządzeniu Bluetooth.**
- 4 Rozpocznij odtwarzanie muzyki za pomocą dowolnej aplikacji na urządzeniu Bluetooth.**



- Ekran automatycznie przełącza się na ekran odtwarzania "Bluetooth", jeśli urządzenie Bluetooth jest podłączone wtedy, gdy jest włączone zasilanie tej jednostki.
- Gdy ustawienie "Zarządzanie siecią" tego urządzenia jest ustawione na "Zawsze wł.", a urządzenie Bluetooth jest połączone z urządzeniem w stanie czuwania, zasilanie urządzenia zostanie automatycznie włączone. (📖 str. 213)



Słuchanie muzyki przez słuchawki Bluetooth

Dźwięku odtwarzanego przez MAIN ZONE tego urządzenia można słuchać na słuchawkach Bluetooth.

Dźwięk wyjściowy z jednocześnie podłączonych głośników i słuchawek Bluetooth lub tylko przy użyciu słuchawek Bluetooth.

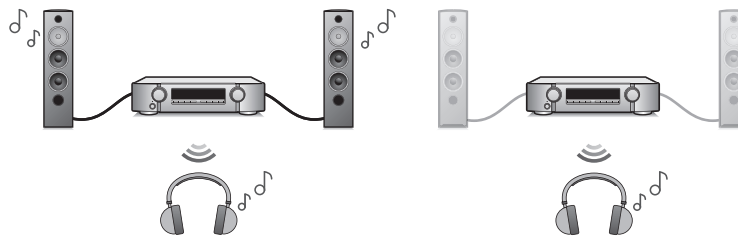

(Tryb wyjściowy: Bluetooth + Głośniki)

(Tryb wyjściowy: Tylko Bluetooth)

Słuchanie muzyki przez słuchawki Bluetooth

- 1 Ustaw “Nadajnik” na “Włącz” z ustawienia “Ogólne” - “Nadajnik Bluetooth” w menu. (🔧 str. 220)
- 2 Wybierz “Tryb wyjścia” i ustaw metodę wyjścia audio.

Bluetooth + Głośniki (Domyślne):	Dźwięk jest wyprowadzany do słuchawek Bluetooth i głośników strefy głównej. To jednocześnie wyjście nadaje się do rodzinnej nocy filmowej i innych zajęć grupowych.
Tylko Bluetooth:	Dźwięk jest wyprowadzany tylko do słuchawek Bluetooth. Jest to przydatne do samodzielnego słuchania muzyki lub oglądania filmów w nocy, gdy trzeba zachować ciszę.
- 3 Przejdź do trybu parowania w słuchawkach Bluetooth, które chcesz podłączyć do tego urządzenia.
- 4 Wybierz “Lista urządzeń” i wybierz nazwę słuchawek Bluetooth z listy urządzeń.
- 5 Dostosuj głośność podłączonych słuchawek Bluetooth po zakończeniu połączenia.



- “Tryb wyjścia” można również ustawić z “Nadajnik Bluetooth” i menu opcji.
- Głośniki Bluetooth kompatybilne z profilem A2DP można podłączyć, wykonując te same czynności, co przy podłączaniu słuchawek Bluetooth.

UWAGA

- Głośności słuchawek Bluetooth nie można regulować z tego urządzenia. Wyreguluj głośność w słuchawkach Bluetooth.
- Tryb stereo jest ustawiany jako tryb dźwięku podczas korzystania ze słuchawek Bluetooth. Każdy tryb dźwięku i inne ustawienia audio nie są uwzględnione w wyjściu audio w słuchawkach Bluetooth. Ustawienia audio, tryby dźwięku i tryb wszystkich stref stereo nie są dostępne, gdy używane są słuchawki Bluetooth a “Tryb wyjścia” jest ustawione na “Tylko Bluetooth”.
- Dźwięk może być opóźniony, gdy jest przesyłany przez Bluetooth.
- Nie można podłączyć słuchawek Bluetooth, jeśli używane jest źródło sygnału Bluetooth w dowolnej strefie. Ponadto wybranie źródła sygnału Bluetooth w dowolnej strefie spowoduje zakończenie połączenia między tym urządzeniem a słuchawkami Bluetooth.
- Nie można podłączyć słuchawek Bluetooth, gdy urządzenie jest zgrupowane w aplikacji HEOS.

UWAGA:

Korzystanie ze słuchawek Bluetooth bez funkcji regulacji głośności

- Aby uniknąć utraty słuchu, nie wolno podłączać słuchawek Bluetooth bez funkcji regulacji głośności.
- Głośność słuchawek Bluetooth może nieoczekiwanie wzrosnąć, gdy urządzenie zostanie podłączone do słuchawek Bluetooth.
- Głośności słuchawek Bluetooth nie można regulować z tego urządzenia.



Podłączanie słuchawek Bluetooth

Wykonaj każdą z poniższych czynności, aby ponownie podłączyć ostatnio używane słuchawki Bluetooth:

- Podłącz ponownie do tego urządzenia z funkcją ponownego połączenia słuchawek Bluetooth.
- Przejdź do “Nadajnik Bluetooth”, a następnie wybierz “Ponowne łączenie” w menu opcji.
- Jeśli “Tryb wyjścia” jest ustawione na “Bluetooth + Głośniki”, urządzenie to automatycznie połączy się z ostatnio używanymi słuchawkami Bluetooth po włączeniu zasilania.
- Wybierz urządzenie, które chcesz podłączyć z “Lista urządzeń” pod “Nadajnik Bluetooth” w menu.

Odlączenie słuchawek Bluetooth

Wykonaj dowolny z poniższych kroków, aby odłączyć słuchawki Bluetooth:

- Wyłącz słuchawki Bluetooth.
- Przejdź do “Nadajnik Bluetooth”, a następnie wybierz “Rozłącz” w menu opcji.
- W menu ustawień przejdź do “Ogólne” - “Nadajnik Bluetooth”, a następnie ustaw “Nadajnik” na Wył.. (🔧 str. 220)



Słuchanie transmisji FM/AM

Można użyć wbudowanego tunera tego urządzenia, aby słuchać stacji FM i AM.

Upewnij się, że antena FM i antena pętlowa AM zostały wcześniej podłączone do tego urządzenia.

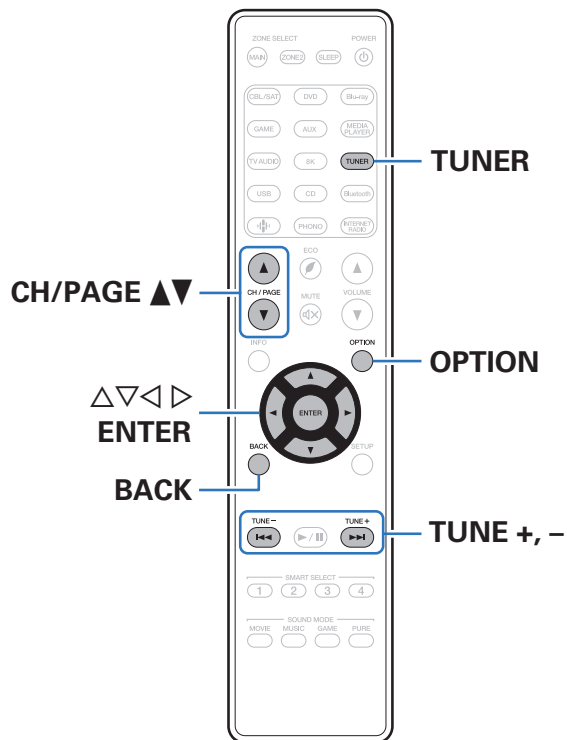

Słuchanie transmisji FM/AM

- 1 Podłącz antenę. (“Podłączenie anten FM/AM” (🔧 str. 63))
- 2 Naciśnij przycisk TUNER, aby wybrać “Tuner” jako źródło dźwięku.

[Ekran TV]

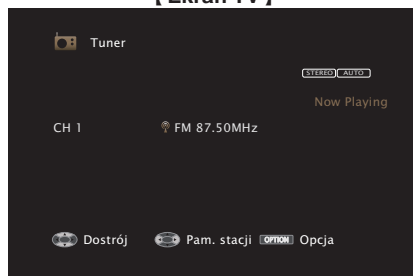

[Wyświetlacz amplitunera]

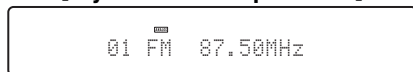

- 3 Naciśnij przycisk OPTION.
Wyświetlony zostanie ekran menu opcji.
- 4 Przyciskami Δ / ∇ wybierz opcję “FM/AM”, następnie naciśnij przycisk ENTER.
Wyświetli to ekran wprowadzania pasma fal radiowych.

- 5 Przyciskami \triangleleft / \triangleright wybierz opcję “FM” lub “AM”, a następnie naciśnij ENTER.

FM: W trakcie słuchania rozgłośni FM.

AM: W trakcie słuchania rozgłośni AM.

- 6 Przyciskiem TUNE + lub TUNE – wybierz żadaną stację.

Urządzenie przeszukuje częstotliwości do momentu odnalezienia stacji radiowej. Po odnalezieniu stacji radiowej urządzenie przerywa przeszukiwanie i dostraja się do stacji.



- Audycje FM można odbierać w trybie “Auto”, w którym dostępne stacje wyszukiwane są automatycznie lub w trybie “Ręczne”, który pozwala zmienić częstotliwość za pomocą przycisków. Ustawieniem standardowym jest “Auto”. Można również użyć opcji “Strojenie bezpośrednie”, aby wprowadzić częstotliwość stacji ręcznie.

W trybie “Auto” nie można dostroić urządzenia do stacji o słabym poziomie sygnału.

W takim wypadku należy użyć trybu “Ręczne” lub “Strojenie bezpośrednie”.

Przyciski obsługi	Funkcja
TUNE +, –	Służy do wybierania stacji radiowej (górze/dół)
CH/PAGE \blacktriangle / \blacktriangledown	Wybiera zaprogramowane stacje radiowe
\triangle / ∇	Służy do wybierania stacji radiowej (górze/dół)
\triangleleft / \triangleright	Wybiera zaprogramowane stacje radiowe



■ Czynności dostępne poprzez menu opcji

- “Dostrajanie tunera przez wprowadzenie częstotliwości (Strojenie bezpośrednie)” (🔧 str. 87)
- “Wyszukiwanie RDS” (🔧 str. 87)
- “Szukam PTY” (🔧 str. 88)
- “Wyszukiwanie TP” (🔧 str. 89)
- “Tekst radiowy” (🔧 str. 89)
- “Zmiana trybu dostrajania (Tryb dostrajania)” (🔧 str. 90)
- “Automatyczne strojenie i programowanie stacji (Auto-programowanie)” (🔧 str. 90)
- “Zaprogramowanie aktualnej stacji radiowej (Pamięć stacji)” (🔧 str. 91)
- “Określenie nazwy dla zaprogramowanych stacji (Nazwa stacji)” (🔧 str. 92)
- “Pomijanie zaprogramowanych stacji radiowych (Pomiń stację)” (🔧 str. 93)
- “Regulacja poziomu głośności dla każdego z kanałów w taki sposób, aby pasował do źródła wejściowego (Reg. poziomu kanału)” (🔧 str. 117)
- “Regulacja barwy dźwięku (Barwa dźwięku)” (🔧 str. 118)
- “Wyświetlanie żądanego sygnału wideo na monitorze podczas odtwarzania dźwięku (Wybór video)” (🔧 str. 119)
- “Odtwarzanie tego samego utworu we wszystkich strefach (Wszystkie strefy stereo)” (🔧 str. 121)



Dostrajanie tunera przez wprowadzenie częstotliwości (Strojenie bezpośrednie)

Istnieje możliwość bezpośredniego wprowadzenia częstotliwości odbierania stacji w celu dostrojenia tunera do niej.

- 1 Naciśnij OPTION, gdy źródłem wejściowym jest "Tuner".**
Wyświetlony zostanie ekran menu opcji.
- 2 Przyciskami $\Delta\nabla$ wybierz opcję "Strojenie bezpośrednie", następnie naciśnij przycisk ENTER.**
Wyświetlany jest ekran wprowadzania częstotliwości.
- 3 Przyciskami $\Delta\nabla$ wybierz numer, następnie naciśnij przycisk \triangleright .**
 - Naciśnięcie przycisku \triangleleft skasuje wprowadzaną częstotliwość.
- 4 Powtórz krok 3 i wprowadź częstotliwość stacji radiowej, której chcesz słuchać.**
- 5 Po zakończeniu ustawień, naciśnij przycisk ENTER.**
Nastąpi dostrojenie do częstotliwości.

Wyszukiwanie RDS

RDS jest usługą umożliwiającą wysyłanie przez stację radiową różnych dodatkowych informacji łącznie z normalnym sygnałem radiowym. Funkcja ta służy do automatycznego dostrojenia się do stacji FM nadającej serwis RDS.

Funkcja RDS działa tylko, gdy odbierane są stacje radiowe zgodne z RDS.

- 1 Naciśnij OPTION, gdy źródłem wejściowym jest "Tuner".**
Wyświetlony zostanie ekran menu opcji.
 - 2 Przyciskami $\Delta\nabla$ wybierz opcję "Wyszukiwanie RDS", następnie naciśnij przycisk ENTER.**
 - 3 Naciśnij przycisk ENTER.**
Automatyczne wyszukiwanie RDS rozpocznie się.
- 
- Jeżeli w ciągu 5 sekund po pojawieniu się na wyświetlaczu nazwy stacji naciśnięty zostanie przycisk $\triangleleft \triangleright$, można wyszukać inną stację.



Szukam PTY

Funkcja ta służy do automatycznego wyszukiwania stacji RDS nadającej żądany typ programu (PTY).

PTY identyfikuje typ programu RDS.

Rodzaje programów oraz ich symbole:

NEWS	Wiadomości	WEATHER	Pogoda
AFFAIRS	Aktualne zdarzenia	FINANCE	Finanse
INFO	Informacja	CHILDREN	Programy dziecięce
SPORT	Sport	SOCIAL	Wydarzenia lokalne
EDUCATE	Edukacja	RELIGION	Religia
DRAMA	Teatr	PHONE IN	Rozmowy
CULTURE	Kultura	TRAVEL	Podróże
SCIENCE	Nauka	LEISURE	Rekreacja
VARIED	Różności	JAZZ	Muzyka jazzowa
POP M	Muzyka pop	COUNTRY	Muzyka country
ROCK M	Muzyka rockowa	NATION M	Muzyka etniczna
EASY M	Muzyka łatwa	OLDIES	Muzyka dawna
LIGHT M	Lekka muzyka klasyczna	FOLK M	Muzyka folk
CLASSICS	Muzyka poważna	DOCUMENT	Dokumenty
OTHER M	Inna muzyka		

1 Naciśnij **OPTION**, gdy źródłem wejściowym jest "Tuner".

Wyświetlony zostanie ekran menu opcji.

2 Przyciskami $\Delta\nabla$ wybierz opcję "Szukam PTY", następnie naciśnij przycisk **ENTER**.

3 Przyciskami $\Delta\nabla$ wywołaj żądany typ programu.

4 Naciśnij przycisk **ENTER**.

Automatyczne wyszukiwanie PTY rozpocznie się.



- Jeżeli w ciągu 5 sekund po pojawieniu się na wyświetlaczu nazwy stacji naciśnięty zostanie przycisk $\triangleleft \triangleright$, można wyszukać inną stację.



Wyszukiwanie TP

TP identyfikuje program informacji o ruchu drogowym. Pozwala to na łatwe zapoznanie się z warunkami ruchu drogowego na drogach przed wyjściem z domu. Funkcja ta służy do automatycznego dostrojenia stacji RDS nadającej serwis dla kierowców.

- 1 Naciśnij OPTION, gdy źródłem wejściowym jest “Tuner”.**
Wyświetlony zostanie ekran menu opcji.
- 2 Przyciskami $\Delta\nabla$ wybierz opcję “Wyszukiwanie TP”, następnie naciśnij przycisk ENTER.**
- 3 Naciśnij przycisk ENTER.**
Automatyczne wyszukiwanie TP rozpocznie się.



- Jeżeli w ciągu 5 sekund po pojawieniu się na wyświetlaczu nazwy stacji naciśnięty zostanie przycisk $\triangleleft\triangleright$, można wyszukać inną stację.

Tekst radiowy

RT pozwala stacjom RDS wysyłać krótkie wiadomości tekstowe pojawiające się na wyświetlaczu. Gdy odbierany jest tekst radiowy, na wyświetlaczu pojawia się “Tekst radiowy”.

- 1 Naciśnij OPTION, gdy źródłem wejściowym jest “Tuner”.**
Wyświetlony zostanie ekran menu opcji.
- 2 Przyciskami $\Delta\nabla$ wybierz opcję “Tekst radiowy”, następnie naciśnij przycisk ENTER.**
- 3 Przyciskami $\triangleleft\triangleright$ wybierz opcję “Włącz”, następnie naciśnij przycisk ENTER.**
 - Podczas odbioru audycji nadawanych przez stację w systemie RDS, wyświetlane są informacje tekstowe przesyłane przez stację.
 - Jeżeli nie są przesyłane informacje tekstowe, wyświetli się “NO TEXT DATA”.



Zmiana trybu dostrajania (Tryb dostrajania)

Możesz zmienić tryb dostrajania do audycji FM i AM. Jeżeli nie możesz dostroić się automatycznie za pomocą trybu "Auto", zmień tryb na "Ręczne" i spróbuj dostroić się ręcznie.

- 1 Naciśnij OPTION, gdy źródłem wejściowym jest "Tuner".**
Wyświetlony zostanie ekran menu opcji.
- 2 Przyciskami $\Delta\nabla$ wybierz opcję "Tryb dostrajania", następnie naciśnij przycisk ENTER.**
- 3 Przyciskami $\triangleleft\triangleright$ wybierz tryb dostrajania, następnie naciśnij przycisk ENTER.**

Auto	Automatycznie wyszukaj i dostroj się do odbieralnej stacji radiowej.
Ręczne:	Ręcznie zmieniaj częstotliwość krok po kroku za każdym razem, gdy przycisk zostanie naciśnięty.

Automatyczne strojenie i programowanie stacji (Auto-programowanie)

Automatycznie można dostroić maksymalnie 56 stacji radiowych.

- 1 Naciśnij OPTION, gdy źródłem wejściowym jest "Tuner".**
Wyświetlony zostanie ekran menu opcji.
- 2 Przyciskami $\Delta\nabla$ wybierz opcję "Auto-programowanie", następnie naciśnij przycisk ENTER.**
- 3 Naciśnij przycisk ENTER.**
Urządzenie rozpoczyna automatyczne dostrajanie i programowanie stacji radiowych.
 - Po zakończeniu programowania przez 5 sekund wyświetlany jest napis "Wykonano", a następnie ekran menu opcji gaśnie.



- Pamięć stacji zostanie zastąpiona.



Zaprogramowanie aktualnej stacji radiowej (Pamięć stacji)

Ulubione stacje można zaprogramować, co pozwala na łatwe dostrojenie się do nich.

Można zaprogramować do 56 stacji.

- 1 Dostrój stację, którą chcesz zapisać w pamięci. (“Słuchanie transmisji FM/AM” (🔊 str. 85))**
- 2 Naciśnij przycisk OPTION.**
Wyświetlony zostanie ekran menu opcji.
- 3 Przyciskami Δ / ∇ wybierz opcję “Pamięć stacji”, następnie naciśnij przycisk ENTER.**
Wyświetlana jest lista zaprogramowanych kanałów.
- 4 Postępując się przyciskami Δ / ∇ wybierz pozycję, którą chcesz odtworzyć, następnie naciśnij przycisk ENTER.**
Zaprogramowana zostaje aktualna stacja radiowa.
 - Aby zapisać stacje w innych kanałach, powtórz czynności 1 do 4.

Kanał	Wartości standardowe
1 – 8	87,50 / 89,10 / 98,10 / 108,00 / 90,10 / 90,10 / 90,10 / 90,10 MHz
9 – 16	90,10 / 90,10 / 90,10 / 90,10 / 90,10 / 90,10 / 90,10 / 90,10 MHz
17 – 24	90,10 / 90,10 / 90,10 / 90,10 / 90,10 / 90,10 / 90,10 / 90,10 MHz
25 – 32	90,10 / 90,10 / 90,10 / 90,10 / 90,10 / 90,10 / 90,10 / 90,10 MHz
33 – 40	90,10 / 90,10 / 90,10 / 90,10 / 90,10 / 90,10 / 90,10 / 90,10 MHz
41 – 48	90,10 / 90,10 / 90,10 / 90,10 / 90,10 / 90,10 / 90,10 / 90,10 MHz
49 – 56	90,10 / 90,10 / 90,10 / 90,10 / 90,10 / 90,10 / 90,10 / 90,10 MHz

Słuchanie zaprogramowanych stacji radiowych

- 1 Postępując się przyciskami CH/PAGE \blacktriangle / \blacktriangledown lub wybierz pożądaną stację z zaprogramowaną stacją.**



Określenie nazwy dla zaprogramowanych stacji (Nazwa stacji)

Możesz wprowadzić lub zmienić nazwę zaprogramowanej stacji radiowej. Można wprowadzić do 8 kanałów.

- 1 Naciśnij OPTION, gdy źródłem wejściowym jest “Tuner”.**
Wyświetlony zostanie ekran menu opcji.
- 2 Przyciskami $\Delta\nabla$ wybierz opcję “Nazwa stacji”, następnie naciśnij przycisk ENTER.**
Zostanie wyświetlony ekran “Nazwa stacji”.
- 3 Przyciskami $\triangleleft\triangleright$ wybierz grupę ze stacją radiową, dla której chcesz przypisać nazwę.**
- 4 Przyciskami $\Delta\nabla$ wybierz stację radiową, dla której chcesz wprowadzić nazwę, następnie naciśnij przycisk ENTER.**

- 5 Przyciskami $\Delta\nabla$ p wybierz nazwę stacji, następnie naciśnij przycisk ENTER.**

Wyświetlany jest ekran pozwalający edytować Nazwa stacji.

- Jeżeli wybierzesz “Domyślne”, amplituner wróci do wyświetlania częstotliwości.

- 6 Wprowadź znaki, następnie naciśnij przycisk “OK”.**
- 7 Naciśnij OPTION, aby powrócić do poprzedniego ekranu.**



Pomijanie zaprogramowanych stacji radiowych (Pomiń stację)

Wykonaj auto-programowanie, aby zapisać wszystkie stacje radiowe możliwe do odbioru w pamięci. Wybieranie stacji radiowej jest łatwiejsze przy pomijaniu niepotrzebnych zapisanych stacji.

1 Naciśnij **OPTION**, gdy źródłem wejściowym jest „Tuner”.

Wyświetlony zostanie ekran menu opcji.

2 Przyciskami $\Delta \nabla$ wybierz opcję „Pomiń stację”, następnie naciśnij przycisk **ENTER**.

Wyświetlony zostanie ekran „Pomiń stację”.

3 Aby określić grupy stacji, które mają być pominięte

- ① Przyciskami $\triangleleft \triangleright$ wybierz grupę stacji radiowych, które mają być pominięte.
- ② Przyciskiem Δ wybierz „Ustaw pomijanie * - *”, następnie naciśnij przycisk **ENTER**.

Pomiń wszystkie stacje radiowe należące do wybranej grupy „* - *”.

(* to wybrany numer grupy.)

Aby określić stacje, które mają być pominięte

- ① Przyciskami $\triangleleft \triangleright$ wybierz grupę stacji radiowych, które mają być pominięte.
- ② Przyciskami $\Delta \nabla$ wybierz stację radiową, która ma zostać pominięta.
- ③ Za pomocą przycisków $\triangleleft \triangleright$ wybierz „Pomiń”.
Wybrana stacja nie będzie wyświetlana.

4 Naciśnij **OPTION**, aby powrócić do poprzedniego ekranu.



Anulowanie funkcji Pomiń stację

- 1** Na ekranie “Pomiń stację”, przyciskami ◀▶ zaznacz grupę zawierającą stację, dla której chcesz anulować pomijanie.
- 2** Przyciskami Δ▽ wybierz stację radiową, dla której chcesz anulować pomijanie.
- 3** Przyciskami ◀▶ wybierz “Włącz”.
Pomijanie zostało anulowane.

UWAGA

- “Pomiń stację” nie można anulować dla grup.



Słuchanie radia internetowego

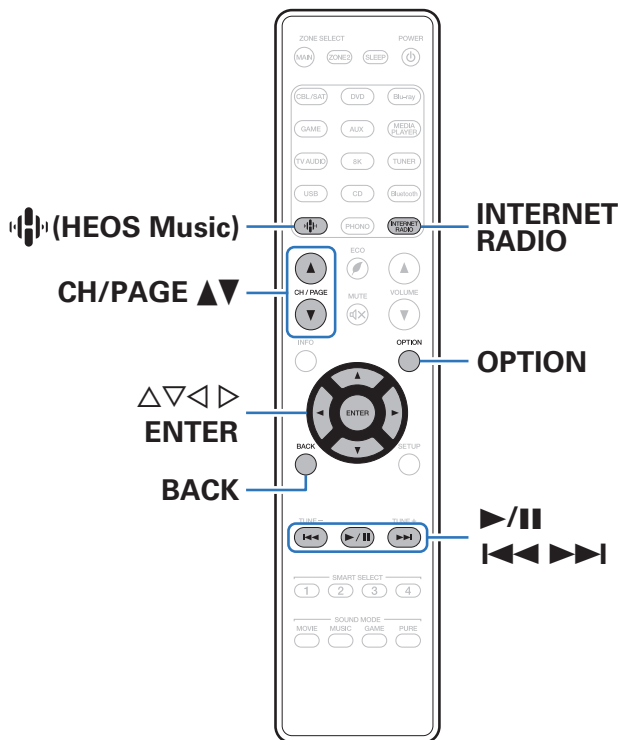

- Radio internetowe oferuje programy radiowe emitowane przez Internet na całym świecie. Można odbierać internetowe stacje radiowe z całego świata.
- Lista radiowych stacji internetowych w urządzeniu jest dostarczana z bazy danych usługi Tuneln Radio.
- Poniżej podane są rodzaje formatów audio obsługiwanych przez urządzenie wraz ze specyfikacją. Szczegółowe informacje znajdują się w rozdziale “Odtwarzanie radia internetowego” (📖 str. 267).

- WMA
- MP3
- MPEG-4 AAC





Słuchanie radia internetowego

1 Naciśnij przycisk INTERNET RADIO.

- Możesz również nacisnąć przycisk  (HEOS Music). Przyciskami Δ / ∇ wybierz opcję "Radio Internetowa Tuneln", następnie naciśnij przycisk ENTER.

2 Wybierz stację, którą chcesz odtwarzać.

Przyciski obsługi	Funkcja
 *	Powrót Odtwarzanie / Pauza
 *	Przejdź do poprzedniej ścieżki / Przejdź do następnej ścieżki
CH/PAGE \blacktriangle / \blacktriangledown	Przełącz na poprzednią stronę/następną stronę wyświetlanej listy

* Aktywny podczas odtwarzania Podcastów.







- Każde naciśnięcie przycisku STATUS na urządzeniu powoduje przełączenie między wyświetlaniem nazwy utworu, nazwy stacji itp.

UWAGA

- Dostęp do bazy danych internetowych stacji radiowych może zostać zawieszony lub w inny sposób utracony bez powiadamiania.

■ Czynności dostępne poprzez menu opcji

- "Dodawanie do obszaru Ulubione HEOS" ( str. 115)
- "Regulacja poziomu głośności dla każdego z kanałów w taki sposób, aby pasował do źródła wejściowego (Reg. poziomu kanału)" ( str. 117)
- "Regulacja barwy dźwięku (Barwa dźwięku)" ( str. 118)
- "Wyświetlanie żądanego sygnału wideo na monitorze podczas odtwarzania dźwięku (Wybór video)" ( str. 119)
- "Odtwarzanie tego samego utworu we wszystkich strefach (Wszystkie strefy stereo)" ( str. 121)



Odtwarzanie plików przechowywanych na komputerze lub serwerze NAS

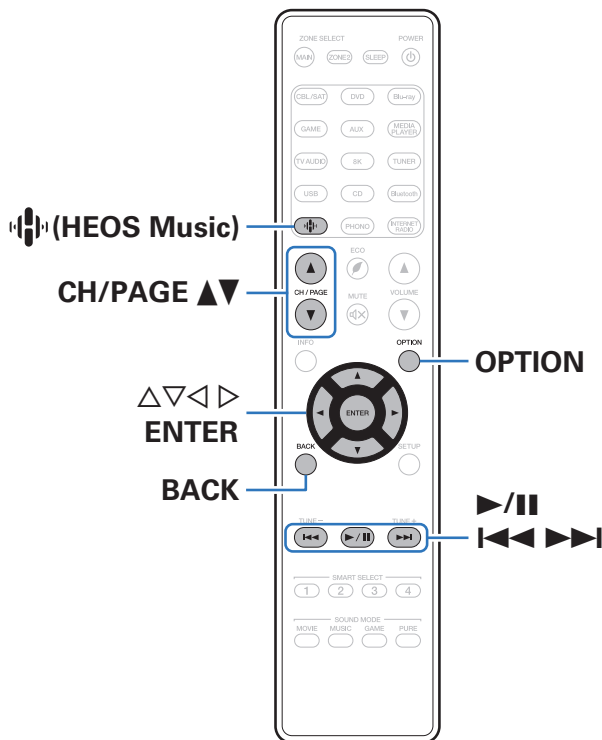

- Urządzenie odtwarza pliki muzyczne i listy odtwarzania (mp3u, wpl) z serwerów obsługujących standard DLNA, w tym z dostępnych w sieci komputerów oraz urządzeń NAS.
- Obsługiwane formaty plików:
Szczegóły znajdziesz w części “Odtwarzanie plików przechowywanych na komputerze lub urządzeniu NAS” (📖 str. 266).

- WMA
- MP3
- WAV
- MPEG-4 AAC
- FLAC
- Apple Lossless
- DSD



Odtwarzanie plików przechowywanych na komputerze lub serwerze NAS

Postępuj zgodnie z tą procedurą, aby odtwarzać pliki muzyczne lub listy odtwarzania przechowywane na dostępnych w sieci lokalnej serwerach plików DLNA.

- 1 Naciśnij przycisk  (HEOS Music).
- 2 Przyciskami Δ / ∇ wybierz “Serwery muzyczne”, a następnie naciśnij ENTER.



- 3 Wybierz nazwę podłączonego do sieci komputera lub serwera NAS (Network Attached Storage).

4 Przeglądaj muzykę z komputera/urządzenia NAS i wybieraj pliki do odtwarzania.



- Po wyborze pliku do odtwarzania pojawi się pytanie o sposób uporządkowania muzyki w kolejce.

Odtwórz Teraz: Pozwala wstawić pozycję do kolejki po aktualnie odtwarzanej ścieżce i natychmiast odtworzyć wybraną pozycję.

Odtwórz Teraz i Zastąp Kolejkę: Pozwala wyczyścić kolejkę i natychmiast odtworzyć wybraną pozycję.

Odtwórz Następny: Pozwala wstawić pozycję do kolejki po bieżącej piosence i odtworzyć ją po zakończeniu tej piosenki.

Dodaj na Koniec Kolejki: Pozwala dodać pozycję na koniec kolejki.

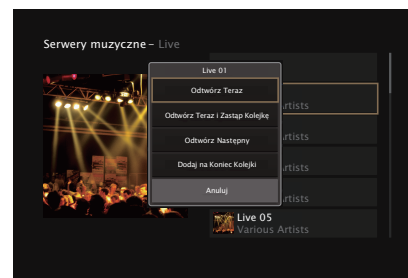

5 Przciskami $\Delta \nabla$ wybierz opcję “Odtwórz Teraz” lub “Odtwórz Teraz i Zastąp Kolejkę”, a następnie naciśnij ENTER.

Rozpocznie się odtwarzanie.

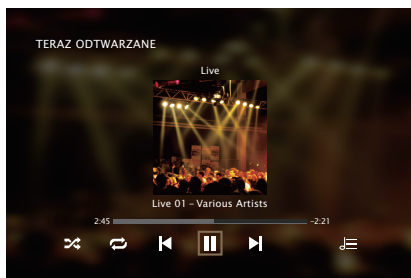

Przyciski obsługi	Funkcja
	Powrót Odtwarzanie / Pauza
	Przejdź do poprzedniej ścieżki / Przejdź do następnej ścieżki
CH/PAGE $\blacktriangle \blacktriangledown$	Przełącz na poprzednią stronę/następną stronę wyświetlanej listy



- Każde naciśnięcie przycisku STATUS amplitunera powoduje przełączenie wyświetlacza między wyświetlaniem nazwy utworu, nazwy wykonawcy oraz nazwy albumu.
- Jeżeli pliki WMA (Windows Media Audio), MP3 lub MPEG-4 AAC zawierają okładkę albumu, może on być wyświetlany w trakcie odtwarzania plików muzycznych.
- W przypadku użycia Windows Media Player wer. 11 lub późniejszej, można wyświetlać okładki albumów zapisanych w plikach WMA (Windows Media Audio).

UWAGA

- W przypadku odtwarzania plików muzycznych z komputera lub serwera NAS podłączonego za pomocą sieci bezprzewodowej LAN, w zależności od parametrów posiadanej sieci bezprzewodowej, może dochodzić do przerywania dźwięku. W takim wypadku należy wykonać połączenie, używając przewodowej sieci LAN.
- Kolejność, w jakiej wyświetlane są ścieżki/pliki zależy od ustawień serwera. Niekiedy, ze względu na ustawienia serwera, ścieżki/pliki nie są wyświetlane w kolejności alfabetycznej, a wyszukiwanie po pierwszej literze może nie działać prawidłowo.



■ Czynności dostępne poprzez menu opcji

- “Regulacja poziomu głośności dla każdego z kanałów w taki sposób, aby pasował do źródła wejściowego (Reg. poziomu kanału)” (🔊 str. 117)
- “Regulacja barwy dźwięku (Barwa dźwięku)” (🔊 str. 118)
- “Wyświetlanie żądanego sygnału wideo na monitorze podczas odtwarzania dźwięku (Wybór video)” (📺 str. 119)
- “Odtwarzanie tego samego utworu we wszystkich strefach (Wszystkie strefy stereo)” (🔊 str. 121)
- “Zmiana ustawień głośników w celu dopasowania do środowiska słuchania (Presety głośników)” (🔊 str. 122)



Pobieranie aplikacji HEOS App

Aplikacja HEOS App pozwala korzystać z wielu usług transmisji strumieniowej muzyki online. W zależności od rejonu świata, w którym mieszkasz, dostępnych jest kilka takich usług.

Pobierz aplikację HEOS App na platformę iOS lub Android, wyszukując w sklepie App Store, Google Play lub Amazon Appstore nazwę "HEOS".



Konto HEOS

Konta HEOS można rejestrować w “Konto HEOS” (👉 str. 215) w menu urządzenia lub poprzez dotknięcie zakładki “Muzyka” - “Ustawienia” ikony  w HEOS App.

■ Czym jest Konto HEOS?

Konto HEOS to główne konto lub “mostek kapitański” pozwalający zarządzać wszystkimi usługami muzycznymi HEOS za pomocą jednej nazwy użytkownika i jednego hasła.

■ Do czego jest mi potrzebne Konto HEOS?

Dzięki obszarowi Konto HEOS nazwę logowania i hasło dostępu do usług muzycznych wpisujesz tylko raz. Pozwala to łatwo i szybko używać wielu aplikacji sterowania różnymi urządzeniami.

Wystarczy zalogować się do obszaru Konto HEOS na dowolnym urządzeniu, aby zyskać dostęp do wszystkich powiązanych usług muzycznych, historii odtwarzania oraz indywidualnych list odtwarzania, nawet jeśli jesteś aktualnie w domu znajomych i słuchasz muzyki na ich systemie HEOS.

■ Rejestracja w obszarze Konto HEOS

Otrzymasz polecenie rejestracji w obszarze Konto HEOS przy pierwszej próbie uzyskania dostępu do dowolnej usługi muzycznej za pomocą menu głównego “Muzyka” w aplikacji HEOS App.

■ Zmiana obszaru Konto HEOS

- 1 Puknij zakładkę “Muzyka”.
- 2 Wybierz ikonę Ustawienia  w lewym górnym rogu ekranu.
- 3 Wybierz “Konto HEOS”.
- 4 Zmień lokalizację, zmień hasło, usuń konto lub wyloguj się z konta.



Odtwarzanie z usług transmisji strumieniowej muzyki

Usługę muzyczną świadczy firma muzyczna online oferująca dostęp do nieprzebranych zasobów muzycznych nieodpłatnie i/lub w formie płatnego abonamentu. W zależności od rejonu świata, w którym mieszkasz, dostępnych jest kilka takich usług.

UWAGA

- Aplikacja i marka HEOS nie jest powiązana z żadnym producentem jakiegokolwiek urządzenia przenośnego. Dostępność usług muzycznych może się różnić w zależności od regionu. Nie wszystkie usługi mogą być dostępne w momencie zakupu. Niektóre usługi mogą być czasami dodawane lub wycofywane na podstawie decyzji dostawców usług muzycznych lub innych.

■ Wybór pomieszczenia/urządzenia

- 1 Puknij zakładkę “Pomieszczenia”, a następnie wybierz “Marantz NR1711”, jeśli jest wiele urządzeń HEOS Built-in.



- Dotknij ikony ołówka  w prawym, górnym rogu ekranu, aby przejść do trybu edytowania. Możesz zmienić wyświetlaną nazwę.

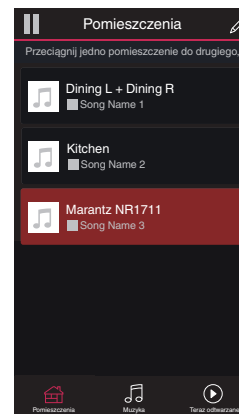

■ Wybór ścieżki muzycznej lub stacji ze źródeł muzyki

1 Puknij zakładkę “Muzyka” i wybierz źródło muzyki.



- Wszystkie usługi muzyczne wyświetlane mogą nie być dostępne w danej lokalizacji.

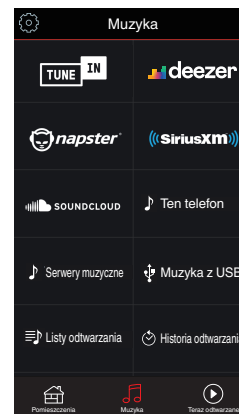

2 Przeglądaj muzykę i odtwarzaj.

Po wyborze ścieżki muzycznej lub stacji radiowej ekran aplikacji zostanie automatycznie zmieniony na "Teraz odtwarzane".



- Po wyborze ścieżki muzycznej do odtwarzania pojawi się pytanie o sposób uporządkowania muzyki w kolejce.

Odtwórz Teraz:	Pozwala wstawić pozycję do kolejki po aktualnie odtwarzanej ścieżce i natychmiast odtworzyć wybraną pozycję.
Odtwórz Teraz i Zastąp Kolejkę:	Pozwala wyczyścić kolejkę i natychmiast odtworzyć wybraną pozycję.
Odtwórz Następny:	Pozwala wstawić pozycję do kolejki po bieżącej piosence i odtworzyć ją po zakończeniu tej piosenki.
Dodaj na Koniec Kolejki:	Pozwala dodać pozycję na koniec kolejki.
Odtwórz Teraz:	Natychmiast odtwórz wybraną pozycję.
Dodaj do ulubionych HEOS:	Pozwala dodawać do obszaru Ulubione HEOS.



- Po wyborze stacji radiowej wyświetlane są następujące pozycje.

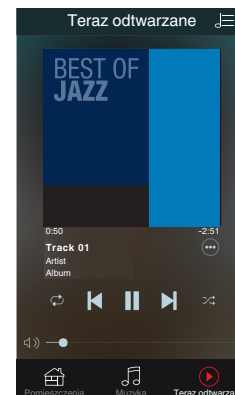
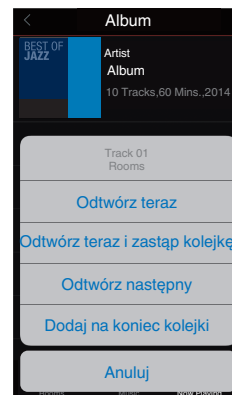

Słuchanie tej samej muzyki w wielu pomieszczeniach

To prawdziwy system audio dla wielu pomieszczeń. Można utworzyć jedną lub więcej grup HEOS, aby automatycznie zsynchronizować odtwarzanie dźwięku między wieloma urządzeniami HEOS Built-in, dzięki czemu muzyka odtwarzana w różnych pomieszczeniach jest idealnie zsynchronizowana i zawsze niesamowicie brzmi! Do systemu można dodać łącznie 32 urządzenia. Można pogrupować do 16 pojedynczych urządzeń, aby odtworzyć tą samą muzykę w pełni zsynchronizowany sposób.

■ Grupowanie pomieszczeń

- 1** Naciśnij i przytrzymaj palec na pomieszczeniu, w którym muzyka nie jest odtwarzana.
- 2** Przesuń palec do pomieszczenia, w którym muzyka jest odtwarzana (oznaczone czerwoną obwódką) i unieś go.
- 3** Dwa pokoje zostaną ze sobą połączone w jednej grupie urządzeń, a w obu pomieszczeniach odtwarzana będzie ta sama, idealnie zsynchronizowana muzyka.

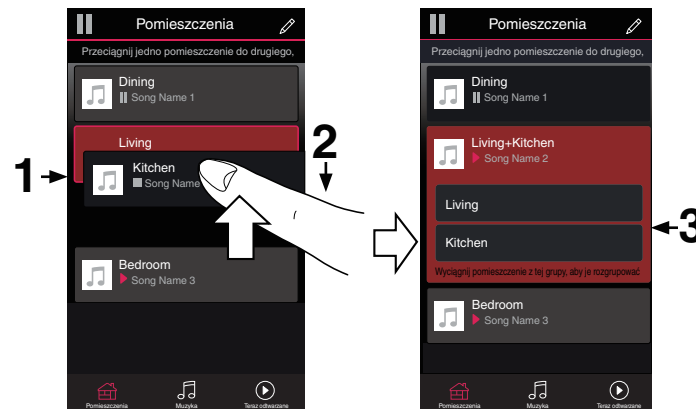

■ Anulowanie grupowania pomieszczeń

- 1 Naciśnij i przytrzymaj palec na pomieszczeniu, które ma zostać usunięte z grupy.
- 2 Wysuń je z grupy i unieś palec.

UWAGA

- Nie można usunąć pierwszego pomieszczenia, w którym przed grupowaniem pierwotnie grała muzyka.

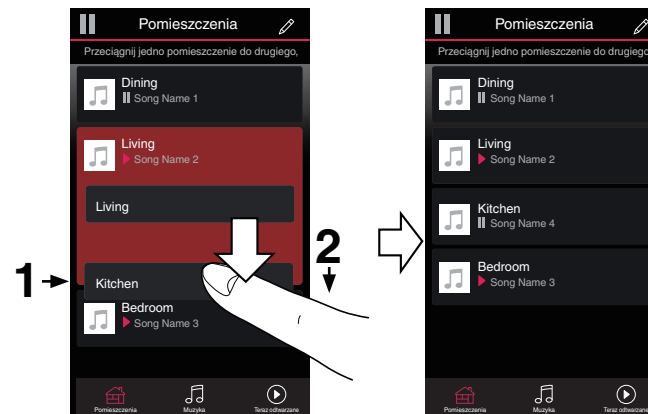

■ Grupowanie wszystkich pomieszczeń (tryb przyjęcia)

Można z łatwością zgrupować ze sobą 16 pomieszczeń w Trybie przyjęcia za pomocą gestu "usczygnięcia".

- 1 Połóż dwa palce na ekranie nad listą pomieszczeń.
- 2 Szybkim ruchem ściśnij ze sobą dwa palce i puść ekran.
- 3 Wszystkie pomieszczenia zostaną ze sobą połączone i rozpocznie się odtwarzanie tej samej muzyki w idealnej synchronizacji.



■ Anulowanie grupowania wszystkich pomieszczeń

Można z łatwością anulować grupowanie wszystkich pomieszczeń i opuścić Tryb przyjęcia za pomocą gestu "rozsunięcia".

- 1** Na ekranie nad listą pomieszczeń połów dwa palce obok siebie.
- 2** Szybkim ruchem odsuń od siebie dwa palce i puść ekran.
- 3** Grupowanie zostanie anulowane ze wszystkich pomieszczeń.



Funkcja AirPlay

Pliki muzyczne przechowywane w urządzeniu iPhone, iPod touch, iPad lub witrynie iTunes można odtwarzać na tym urządzeniu za pośrednictwem sieci.



- Po rozpoczęciu odtwarzania AirPlay, źródło sygnału wejściowego zostanie przełączone na "HEOS Music".
- Odtwarzanie AirPlay można zatrzymać, wybierając inne źródło wejściowe.
- Chcąc równocześnie zobaczyć utwór oraz nazwę artysty na urządzeniu głównym, naciśnij przycisk STATUS.
- Informacje dotyczące posługiwania się iTunes podano również w funkcji Help dla iTunes.
- Ekran może się różnić zależnie od wersji system operacyjny oraz oprogramowania.

To urządzenie obsługuje funkcję AirPlay 2.

Synchronizacja wielu urządzeń/głośników kompatybilnych z AirPlay 2 w celu jednoczesnego odtwarzania.



- To urządzenie obsługuje funkcję AirPlay 2 i wymaga systemu iOS 11.4 lub nowszego.

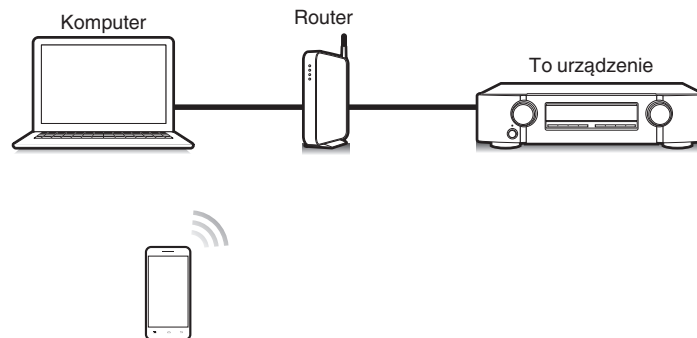

Odtwarzanie utworów z urządzenia iPhone, iPod touch lub iPad

Po uaktualnieniu "iPhone/iPod touch/iPad" do iOS 4.2.1 lub wersji późniejszej, można przesyłać strumieniowo muzykę zapisaną na "iPhone/iPod touch/iPad" bezpośrednio do tego urządzenia.

1 Podłącz urządzenie iPhone, iPod touch lub iPad Wi-Fi do tej samej sieci, co to urządzenie.

- Szczegółowe informacje można znaleźć w instrukcji obsługi swojego urządzenia.

2 Odtwórz utwór na urządzeniu iPhone, iPod touch lub iPad.

Ikony AirPlay na ekranie urządzenia iPhone, iPod touch lub iPad wyświetlany jest.

3 Dotknij ikonę AirPlay, aby wybrać urządzenie.

[Przykład] iOS 12



[Przykład] iOS 10



Odtwarzanie muzyki z iTunes za pośrednictwem tego amplitunera

1 Zainstaluj iTunes 10 lub wersję późniejszą na komputerze Windows PC lub Mac, podłączonym do tej samej sieci co to urządzenie.

2 Włącz to urządzenie.

Ustaw "Zarządzanie siecią" na "Zawsze wł." dla tego urządzenia. (🔧 str. 213)

UWAGA

- W przypadku ustawienia opcji "Zarządzanie siecią" na "Zawsze wł.", zużycie energii w trybie oczekiwania jest większe.

3 Uruchom iTunes i kliknij ikonę AirPlay, aby wybrać urządzenie główne.

[Przykład] iTunes

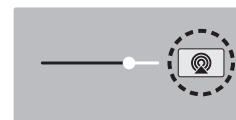

4 Wybierz utwór i kliknij przycisk odtwarzania w iTunes. Nastąpi strumieniowe pobieranie muzyki do tego urządzenia.



UWAGA

- W trybie odtwarzania z użyciem funkcji AirPlay regulacja poziomu głośności odbywa się w urządzeniu iPhone, iPod touch, iPad lub aplikacji iTunes. Przed rozpoczęciem odtwarzania należy zmniejszyć poziom głośności w urządzeniu iPhone, iPod touch, iPad lub aplikacji iTunes, następnie dopasować go stosownie do potrzeb.

Odtwarzanie utworu z urządzenia iPhone, iPod touch lub iPad na wielu zsynchronizowanych urządzeniach (AirPlay 2)

Utwory z obsługującego urządzenia iPhone, iPod touch lub iPad systemu iOS 11.4 lub nowszego mogą być zsynchronizowane przez wiele urządzeń kompatybilnych z funkcją AirPlay 2 w celu jednoczesnego odtwarzania.

1 Odtwórz utwór na urządzeniu iPhone, iPod touch lub iPad.

Ikony AirPlay na ekranie urządzenia iPhone, iPod touch lub iPad wyświetlany jest.

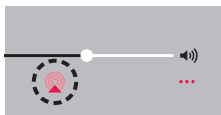

2 Kliknij ikonę AirPlay.

Wyświetli się lista urządzeń/głośników, które będą mogły odtwarzać w tej samej sieci.

- Po prawej stronie kompatybilnych z funkcją AirPlay 2 urządzeń wyświetli się kółko.

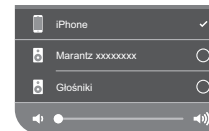

3 Puknij urządzenia/głośniki, które chcesz użyć.

- Można wybrać wiele kompatybilnych z funkcją AirPlay 2 urządzeń.
- Głośność można wyregulować indywidualnie do każdego urządzenia lub razem do wszystkich zsynchronizowanych urządzeń.



Funkcja Spotify Connect

Spotify udostępnia muzykę, której szukasz. Dostępne są miliony utworów. Wyszukaj dany gatunek muzyczny i pozwól, aby Spotify zagrało dla Ciebie coś wyjątkowego. Spotify działa na telefonie, tablecie, komputerze oraz domowych głośnikach. Zawsze będziesz mógł słuchać muzyki stosownie do tego co robisz. Już teraz ciesz się Spotify zakładając darmowe konto lub konto Premium.

Pilotem zdalnego sterowania może być telefon, tablet lub komputer.

Przejdź do www.spotify.com/connect, aby dowiedzieć się jak.

Oprogramowanie Spotify podlega licencjom osób trzecich, które można znaleźć tutaj:

www.spotify.com/connect/third-party-licenses

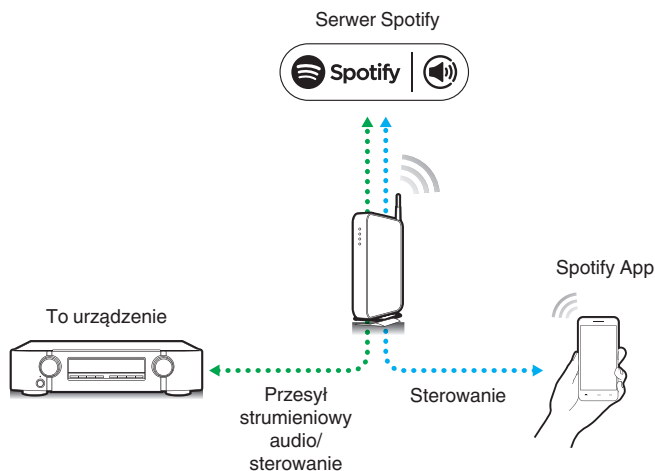

Odtwarzanie muzyki z Spotify za pośrednictwem tego amplifikatora

Wcześniej pobierz aplikację "Spotify App" na urządzenie Android lub iOS.

- 1** Podłącz ustawienia Wi-Fi urządzenia iOS lub Android do tej samej sieci, co to urządzenie.
- 2** Uaktywnij Spotify App.
- 3** Odtwórz ścieżkę Spotify.
- 4** Dotknij ikonę Spotify , aby wybrać urządzenie. Nastąpi strumieniowe pobieranie muzyki do tego urządzenia.



Funkcje pomocnicze

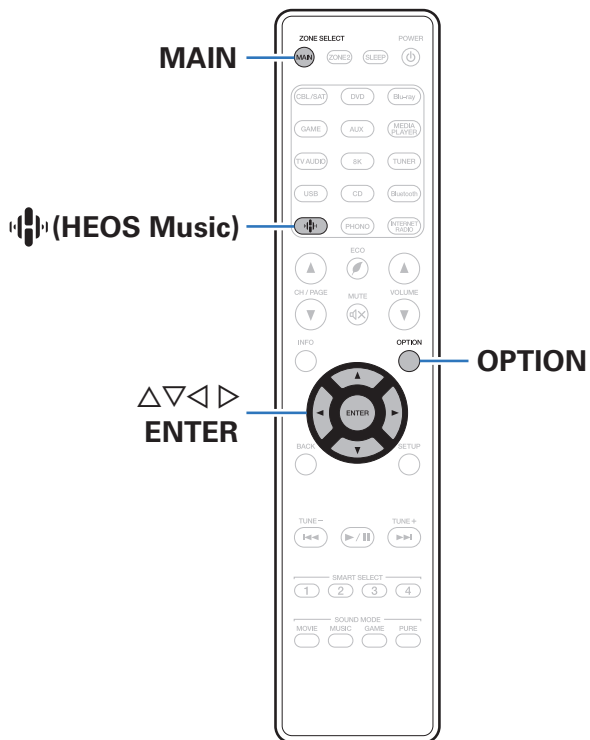

Ten punkt opisuje sposób korzystania z funkcji udogodnień, których można używać dla każdego źródła wejściowego. Te funkcje można ustawić tylko w MAIN ZONE.



Dodawanie do obszaru Ulubione HEOS

- 1** Podczas odtwarzania utworu naciśnij przycisk **OPTION**. Wyświetlony zostanie ekran menu opcji.
- 2** Przyciskami Δ / ∇ wybierz “Dodaj do ulubionych HEOS”, a następnie naciśnij **ENTER**.

Odtwarzanie z obszaru Ulubione HEOS

- 1** Naciśnij przycisk **HEOS Music**.
- 2** Przyciskami Δ / ∇ wybierz “Ulubione HEOS”, a następnie naciśnij **ENTER**.



- 3** Przeglądaj muzykę i wybieraj pliki do odtwarzania.



Usuwanie z obszaru Ulubione HEOS

- 1** Gdy wyświetlona jest lista zawartości Ulubione HEOS, przyciskami $\Delta\nabla$ wybierz pozycję, którą chcesz usunąć z obszaru Ulubione HEOS, a następnie naciśnij OPTION.
- 2** Przyciskami $\Delta\nabla$ wybierz opcję “Usuń z Ulubionych HEOS”, następnie naciśnij przycisk ENTER.



Regulacja poziomu głośności dla każdego z kanałów w taki sposób, aby pasował do źródła wejściowego (Reg. poziomu kanału)

Głośność każdego kanału można zmieniać podczas słuchania muzyki. Opcję tę można ustawić dla każdego źródła sygnału.

1 Naciśnij przycisk OPTION.

Wyświetlany jest ekran menu opcji.

- Kiedy źródło wejściowe to "HEOS Music", wyświetlana jest opcja menu dla muzyki online. Wybierz "Opcje AVR...", następnie naciśnij ENTER.

2 Przyciskami $\Delta\nabla$ wybierz opcję "Reg. poziomu kanału", następnie naciśnij przycisk ENTER.

Zostanie wyświetlony ekran "Reg. poziomu kanału".

3 Użyj $\Delta\nabla$, aby wybrać kanał, który chcesz wyregulować.

4 Dla ustawienia poziomu głośności, posłuż się przyciskami $\triangleleft\triangleright$.

-12.0 dB – +12.0 dB (Domyślne: 0.0 dB)

5 Przyciskami $\Delta\nabla\triangleleft\triangleright$ wybierz "Wyjście", a następnie naciśnij ENTER.



- Wybierz "Reset" i naciśnij ENTER, jeśli chcesz przywrócić wartości regulacji poszczególnych kanałów do "0.0 dB" (domyślne).
- Głośność w słuchawkach można regulować, gdy podłączone są słuchawki.
- Ustawienia "Reg. poziomu kanału" są zapisywane dla każdego źródła sygnału.
- Ustawienie można wykonać tylko dla głośników odtwarzających dźwięk. Poza tym, nie można wykonać ustawienia, gdy w menu "Wyjście HDMI Audio" jest ustawione na "TV". (📖 str. 170)



Regulacja barwy dźwięku (Barwa dźwięku)

Ustawienie jakości tonalnej dźwięku.

1 Naciśnij przycisk OPTION.

Wyświetlany jest ekran menu opcji.

- Kiedy źródło wejściowe to "HEOS Music", wyświetlana jest opcja menu dla muzyki online. Wybierz "Opcje AVR...", następnie naciśnij ENTER.

2 Przyciskami Δ / ∇ wybierz opcję "Barwa dźwięku", następnie naciśnij przycisk ENTER.

Zostanie wyświetlony ekran "Barwa dźwięku".

3 Użyj \triangleleft / \triangleright , aby włączyć/wyłączyć funkcję regulacji barwy dźwięku.

Włącz:	Pozwala na regulację barwy dźwięku (basy, tony wysokie).
Wył. (Domyślne):	Odtwarzanie bez regulacji barwy dźwięku.

4 Wybierz "Włącz" w kroku 3 i naciśnij ∇ , aby wybrać zakres dźwięku do regulacji.

Basy:	Regulacja tonów niskich.
Tony wysokie:	Regulacja tonów wysokich.

5 Przyciskami \triangleleft / \triangleright wyreguluj barwę dźwięku, następnie naciśnij przycisk ENTER.

-6 dB – +6 dB (Domyślne : 0 dB)



- Ustawienia "Barwa dźwięku" są zapisywane dla każdego źródła sygnału.
- Nie można ustawić tego parametru, jeśli tryb dźwiękowy ustawiony jest na "Direct" lub "Pure Direct".
- Parametr ten nie jest dostępny, gdy "Dynamic EQ" ustawiony jest na "Włącz". (☞ str. 165)
- Nie można wykonać ustawienia, gdy nie ma sygnału wejściowego, lub gdy w menu "Wyjście HDMI Audio" jest ustawione na "TV". (☞ str. 170)



Wyświetlanie żądanego sygnału wideo na monitorze podczas odtwarzania dźwięku (Wybór video)

Podczas odtwarzania dźwięku urządzenie może również wyświetlać na telewizorze sygnał wideo z innego źródła. Opcję tę można ustawić dla każdego źródła sygnału.

❑ Obsługiwane źródła sygnału:

CD* / Tuner / HEOS Music / Phono

* Nie można wykonać ustawienia, jeśli którekolwiek ze złączy, HDMI, komponentowe wideo lub video, są przypisane.

1 Naciśnij przycisk OPTION.

Wyświetlany jest ekran menu opcji.

- Kiedy źródło wejściowe to "HEOS Music", wyświetlana jest opcja menu dla muzyki online. Wybierz "Opcje AVR...", następnie naciśnij ENTER.

2 Przyciskami $\Delta \nabla$ wybierz opcję "Wybór video", następnie naciśnij przycisk ENTER.

Zostanie wyświetlony ekran "Wybór video".

3 Przyciskami $\triangleleft \triangleright$ wybierz tryb Wybór video.

Wył. (Domyślne):	Wyłącz tryb Wybór video.
Włącz:	Włącz tryb Wybór video.

4 W przypadku wyboru opcji "Włącz" w kroku 3, naciśnij przycisk ∇ i wybierz opcję "Źródło".

5 Za pomocą przycisków $\triangleleft \triangleright$ wybierz źródło sygnału wideo do odtwarzania, a następnie naciśnij przycisk ENTER.



- Ustawienia "Wybór video" są zapisywane dla każdego źródła sygnału.



Dostosowywanie jakości obrazu do środowiska wyświetlania (Tryb obrazu)

❑ Obsługiwane źródła sygnału: CBL/SAT / DVD / Blu-ray / Game / AUX / Media Player / CD* / TV Audio*

* Tryb obrazu można ustawić po przypisaniu złącza HDMI, a "Skaler i/p" jest ustawione na "Włącz". (☞ str. 176)

1 Naciśnij przycisk OPTION.

Wyświetlany jest ekran menu opcji.

2 Przyciskami $\Delta \nabla$ wybierz opcję "Tryb obrazu", następnie naciśnij przycisk ENTER.

Zostanie wyświetlony ekran "Tryb obrazu".

3 Przyciskami $\triangleleft \triangleright$ wybierz tryb obrazu.

Wył. (Domyślne):	To urządzenie nie reguluje jakości obrazu.
Standard:	Tryb standardowy jest odpowiedni dla większości środowisk wyświetlania w salonie.
Film:	Tryb odpowiedni do oglądania filmów w ciemnym pokoju (np. w pomieszczeniu kina domowego).
Żywy:	Tryb powodujący, że grafika gier itp. jest jaśniejsza i żywsza.
Strumieniowanie:	Tryb odpowiedni dla źródeł wideo z niskimi szybkościami transmisji.
ISF Day:	Tryb odpowiedni do oglądania filmów w jasnym pokoju w ciągu dnia.
ISF Night:	Tryb odpowiedni do oglądania filmów w ciemnym pokoju w nocy.
Użytkownik:	Ręczne ustawianie jakości obrazu.

4 Naciśnij przycisk ENTER.



- Ustawienia "Tryb obrazu" są zapisywane dla każdego źródła sygnału.



Odtwarzanie tego samego utworu we wszystkich strefach (Wszystkie strefy stereo)

Muzykę odtwarzaną w pomieszczeniu głównym (MAIN ZONE) można odtwarzać jednocześnie w strefie ZONE2 (inne pomieszczenie).

Jest to przydatne, gdy ta sama muzyka ma być jednocześnie odtwarzana w wielu pokojach podczas imprezy w domu lub gdy należy odtworzyć tą samą muzykę w tle w całym domu.

1 Naciśnij przycisk OPTION.

Wyświetlany jest ekran menu opcji.

- Kiedy źródło wejściowe to “HEOS Music”, wyświetlana jest opcja menu dla muzyki online. Wybierz “Opcje AVR...”, następnie naciśnij ENTER.

2 Przyciskami $\Delta\nabla$ wybierz opcję “Wszystkie strefy stereo”, następnie naciśnij przycisk ENTER.

Zostanie wyświetlony ekran “Wszystkie strefy stereo”.

3 Wybierz “Start”, następnie naciśnij ENTER.

Źródło wejściowe dla ZONE2 jest przełączone na to samo źródło, co dla pomieszczenia głównego (MAIN ZONE), a odtwarzanie rozpoczyna się w trybie Wszystkie strefy stereo.

■ Zatrzymywanie trybu Wszystkie strefy stereo

1 Podczas odtwarzania w trybie Wszystkie strefy stereo naciśnij OPTION.

Wyświetlany jest ekran menu opcji.

- Kiedy źródło wejściowe to “HEOS Music”, wyświetlana jest opcja menu dla muzyki online. Wybierz “Opcje AVR...”, następnie naciśnij ENTER.

2 Przyciskami $\Delta\nabla$ wybierz opcję “Wszystkie strefy stereo”, następnie naciśnij przycisk ENTER.

3 Wybierz “Stop”, następnie naciśnij ENTER.



- Tryb Wszystkie strefy stereo zostaje anulowany, nawet gdy zasilanie strefy MAIN ZONE jest wyłączone.
- W trybie Wszystkie strefy stereo można wybrać jedynie trybu dźwięku “Multi Ch Stereo” i “Stereo”.
- Kiedy “Wyjście HDMI Audio” jest ustawione na “TV”, tryb Wszystkie strefy stereo jest niedostępny. (☞ str. 170)
- Zapisz stan trybu odtwarzania Wszystkie strefy stereo w funkcji Smart Select, aby umożliwić łatwe odtwarzanie w trybie Wszystkie strefy stereo za pomocą jednego dotknięcia.



Zmiana ustawień głośników w celu dopasowania do środowiska słuchania (Presety głośników)

Można zapisać dwa ustawienia głośników, aby dopasować środowiska, w którym używane są głośniki.

1 Naciśnij przycisk **OPTION**.

Wyświetlany jest ekran menu opcji.

- Kiedy źródło wejściowe to “HEOS Music”, wyświetlana jest opcja menu dla muzyki online. Wybierz “Opcje AVR...”, następnie naciśnij ENTER.

2 Przyciskami Δ / ∇ wybierz opcję “Presety głośników”, następnie naciśnij przycisk **ENTER**.

Wyświetlony zostanie ekran “Presety głośników”.

3 Za pomocą przycisków \triangleleft / \triangleright ustaw “preset”.

Ustawienie 1 (Domyślne):	Funkcja Ustawienie 1 jest używana.
------------------------------------	------------------------------------

Ustawienie 2:	Funkcja Ustawienie 2 jest używana.
----------------------	------------------------------------



- Ta funkcja może być używana w następujących przypadkach.
 - Dostosuj ręcznie ustawienia głośników po ustawieniu “Presety głośników” na “Ustawienie 2”.
 - Zapisz wynik na “Ustawienie 2” po wykonaniu konfiguracji Audyssey® po raz drugi.



Wybór trybu dźwięku

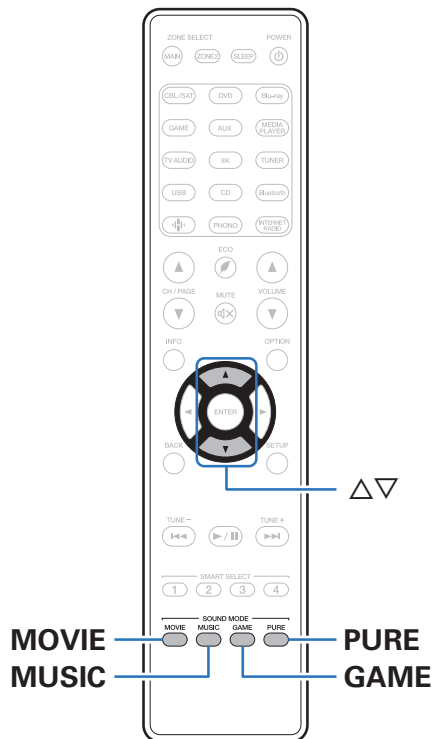

To urządzenie pozwala odtwarzać różne rodzaje przestrzennego oraz stereofonicznego sygnału dźwiękowego.

Formaty dźwięku wielokanałowego są dostępne na popularnych płytach Blu-ray i DVD oraz w transmisjach cyfrowych a także w przypadku strumieniowego odtwarzania filmów i muzyki za pośrednictwem subskrybowanych usług internetowych.

Ten amplituner obsługuje większość wielokanałowych formatów dźwięku. Obsługuje również odtwarzanie przestrzenne muzyki w formacie innym niż dźwięk wielokanałowy, na przykład dwukanałowy dźwięk stereo.



- Formaty dźwięku zapisane na płycie są wymienione na obwolucie płyty lub okładce.



Wybór trybu dźwięku

1 Aby wybrać tryb dźwięku, naciśnij przycisk MOVIE, MUSIC lub GAME.

MOVIE :	Przełącza tryb dźwięku tak, aby był odpowiedni do odtwarzania filmów lub programów TV.
MUSIC :	Przełącza tryb dźwięku tak, aby był odpowiedni do słuchania muzyki.
GAME :	Przełącza tryb dźwięku tak, aby był odpowiedni do grania w gry.



- Dla każdego z przycisków MOVIE, MUSIC lub GAME zapamiętywany jest tryb dźwiękowy użyty przy poprzednim odtwarzaniu z użyciem tego przycisku. Naciśnięcie przycisku MOVIE, MUSIC lub GAME pozwala przywołać tryb dźwiękowy użyty przy poprzednim odtwarzaniu.
- Jeżeli odtwarzany element nie obsługuje poprzednio wybranego trybu dźwiękowego, zostaje automatycznie wybrany najbardziej odpowiedni tryb dla danego elementu.
- Tryb dźwięku można wybrać również za pomocą przycisku SOUND MODE na urządzeniu głównym.

■ Wybór trybu dźwięku

- Naciśnij przycisk MOVIE, MUSIC lub GAME, aby wyświetlić listę dostępnych trybów dźwięku. Każde naciśnięcie przycisku MOVIE, MUSIC lub GAME powoduje zmianę trybu dźwięku.
- Gdy wyświetlana jest lista, tryb dźwięku można również wybrać za pomocą przycisków Δ / ∇ .
- Wypróbuj różne tryby dźwięku i ciesz się dźwiękiem w swoim ulubionym trybie.



- Ustaw tryb surround na Dolby Atmos/Surround podczas odtwarzania treści zakodowanych przy użyciu Dolby Atmos. Dolby Atmos/Surround zapewnia optymalne doświadczenia związane z odtwarzaniem płyt Blu-ray i zawartości strumieniowanej zakodowanych z wykorzystaniem Dolby Atmos, jak również treści opartej na kanałach. Domyślnym ustawieniem tego odbiornika jest Dolby Atmos/Surround.

[Przykład] Po naciśnięciu i przytrzymaniu przycisku MOVIE

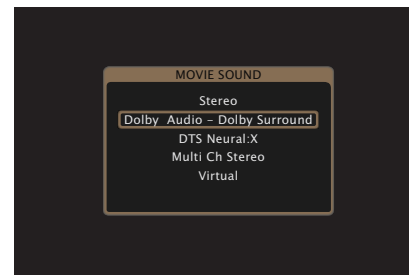

Odtwarzanie bezpośrednie

Dźwięk zarejestrowany w źródle odtwarzany jest bez jakichkolwiek korekt.

1 Naciśnij PURE, aby wybrać “Direct”.

Rozpoczyna się odtwarzanie bezpośrednie.



- Można to ustawić, naciskając przycisk PURE DIRECT na amplitunerze.

Odtwarzanie w trybie Pure Direct

Ten tryb służy do odtwarzania z wyższą jakością dźwięku niż tryb odtwarzania bezpośredniego.

Ten tryb powoduje wyłączenie ekranu urządzenia głównego i obwodu analogowego video. Powoduje to stłumienie źródeł szumów, które mają wpływ na jakość dźwięku.

1 Naciśnij PURE, aby wybrać “Pure Direct”.

Wyświetlacz zostanie wyłączony i rozpocznie się odtwarzanie w trybie całkowicie bezpośrednim (Pure Direct).

Zapali się wskaźnik PURE DIRECT.



- W trybie Direct i Pure Direct nie można regulować wymienionych niżej parametrów.
 - Barwa dźwięku (🔊 str. 118)
 - M-DAX (🔊 str. 161)
 - MultEQ® (🔊 str. 164)
 - Dynamic EQ (🔊 str. 165)
 - Dynamic Volume (🔊 str. 166)
 - Korektor graficzny (🔊 str. 166)
- Można to ustawić, naciskając przycisk PURE DIRECT na amplitunerze.

UWAGA

- Sygnały video wyprowadzane są jedynie, gdy w trybie PURE DIRECT odtwarzane są sygnały HDMI.
- Po wybraniu trybu PURE DIRECT wyświetlacz wyłącza się po upływie około 5 sekund.



Odtwarzanie w trybie Auto Surround

Ten tryb wykrywa typ wejściowego sygnału cyfrowego i automatycznie wybiera odpowiedni tryb odtwarzania.

Przeprowadź odtwarzanie stereo w przypadku sygnału wejściowego PCM. Gdy odbierany sygnał to Dolby Digital lub DTS, muzyka odtwarzana jest zgodnie z odpowiednim numerem kanału.

1 Naciśnij **PURE**, aby wybrać **“Auto”**.

Rozpocznie się odtwarzanie w trybie Auto Surround.



- Można to ustawić, naciskając przycisk PURE DIRECT na amplitunerze.



Opis typów trybów dźwięku

Tryb dźwięku Dolby

Typ trybu dźwięku	Opis
Dolby Atmos	Wybierz ten tryb, aby odtwarzać zawartość zakodowaną w technologii Dolby Atmos. Jeżeli wcześniej wybrano inny tryb dźwięku, wybierz ponownie ten tryb, aby odtwarzać zawartość Dolby Atmos. Odczytuje zawartość zakodowaną w Dolby Atmos i dane o jej położeniu w czasie rzeczywistym oraz wysyła dźwięk do odpowiednich głośników, tworząc jego naturalny obraz, niezależnie od układu głośników. Użyj głośników sufitowych i/lub głośników Dolby Atmos do otrzymania pola dźwięku trójwymiarowego. Można uzyskać pełnię wrażeń dźwiękowych z tradycyjnych układów głośnikowych, które nie używają głośników górnych lub z funkcją Dolby Atmos, wybierając funkcję wirtualizacji głośnika.
Dolby TrueHD	Wybierz ten tryb, aby odtwarzać treści zakodowane przy pomocy Dolby TrueHD przy 192 kHz/96 kHz.
Dolby Digital Plus	Wybierz ten tryb, aby odtwarzać treści zakodowane przy pomocy Dolby Digital Plus.
Dolby Digital	Wybierz ten tryb, aby odtwarzać treści zakodowane przy pomocy Dolby Digital.
Dolby Surround	Ten tryb wykorzystuje Dolby Surround Upmixer, aby rozszerzyć odtwarzanie różnych źródeł do naturalnego i realistycznego trybu wielokanałowego. Użyj głośników sufitowych, takich jak górne środkowe głośniki, do otrzymania pola dźwięku trójwymiarowego.



Tryb dźwięku DTS

Typ trybu dźwięku	Opis
DTS Surround	Tryb ten można wybrać odtwarzając źródła zarejestrowane w DTS.
DTS ES Dscr6.1*1	Ten tryb jest przydatny do odtwarzania dysków nagranych w formacie DTS-ES. Tylny kanał surround dodany metodą dyskretną jest odtwarzany jako niezależny kanał. Ponieważ wszystkie kanały są od siebie niezależne, wzbogaceniu ulega dookólna wyrazistość przestrzenna i precyzja lokalizacji pozornych źródeł dźwięku.
DTS ES Mtrx6.1*1	Ten tryb jest przydatny do odtwarzania dysków nagranych w formacie DTS-ES. Kanał tylny surround dodany do kanałów surround lewego i tylnego za pomocą kodera macierzowego w czasie nagrania programowego jest dekodowany przez dekodery macierzowe amplitunera i odtwarzany z każdego kanału (lewy surround, prawy surround, tylny surround).
DTS 96/24	Tryb ten można wybrać odtwarzając źródła zarejestrowane w DTS 96/24.
DTS-HD	Tryb ten można wybrać odtwarzając źródła zarejestrowane w DTS-HD.
DTS Express	Tryb ten można wybrać odtwarzając źródła zarejestrowane w DTS Express.
DTS:X	Tryb ten można wybrać podczas odtwarzania źródła zakodowanego w DTS:X. Odczytuje zawartość zakodowaną w DTS:X i dane o jej położeniu w czasie rzeczywistym oraz wysyła dźwięk do odpowiednich głośników, tworząc jego naturalny obraz, niezależnie od układu głośników. Użyj wysokich głośników, aby uzyskać trójwymiarowe pole dźwiękowe.
DTS Neural:X	Ten tryb wykorzystuje DTS Neural:X Upmixer, aby rozszerzyć odtwarzanie różnych źródeł do naturalnego i realistycznego trybu wielokanałowego. Użyj wysokich głośników, takich jak przednie wysokie głośniki, aby uzyskać trójwymiarowe pole dźwiękowe.
DTS Virtual:X*2*3	Ten tryb używa DTS Virtual:X z przetwarzaniem wirtualnym górnym i wirtualnej przestrzeni, aby uzyskać trójwymiarowe pole dźwiękowe, gdy nie są używane głośniki górne.

*1 Można to wybrać, gdy parametr "Konfig. głośników" - "Tył Surr." nie jest ustawiony na "Brak". (🔍 str. 200)

*2 Nie można wybrać, jeżeli sygnał wejściowy to Dolby Digital, Dolby Digital Plus, Dolby TrueHD lub Dolby Atmos.

*3 Można wybrać, gdy nie są używane głośniki górne, sufitowe i Dolby Atmos Enabled.



Tryb odtwarzania wielokanałowego PCM

Typ trybu dźwięku	Opis
Multi Ch In	Tryb ten można wybrać w przypadku odtwarzania źródeł wielokanałowych PCM.

Tryb dźwięku oryginalny

Typ trybu dźwięku	Opis
Multi Ch Stereo	Korzystaj z tego trybu, by cieszyć się zaletami dźwięku stereo we wszystkich głośnikach.
Virtual	Tryb ten umożliwia doświadczenie szerokiego efektu przestrzennego podczas odtwarzania dźwięku wyłącznie przez głośniki przednie (L/P) i podczas odsłuchu przez słuchawki stereofoniczne.

Tryb dźwięku Auto

Typ trybu dźwięku	Opis
Auto	W tym trybie jest wykrywany typ cyfrowego sygnału wejściowego, taki jak Dolby Digital, Dolby TrueHD, Dolby Digital Plus, Dolby Digital EX, Dolby Atmos, DTS, DTS-HD, DTS:X, DTS-ES, PCM (wielokanałowy), a odpowiedni tryb odtwarzania jest wybierany automatycznie. Jeśli sygnał wejściowy jest sygnałem analogowym lub PCM (2-kanałowym), zostanie użyte odtwarzanie stereo. Dla Dolby Digital lub DTS, muzyka odtwarzana jest zgodnie z odpowiednim numerem kanału.



Tryb dźwięku stereo

Typ trybu dźwięku	Opis
Stereo	<p>W tym trybie dźwięk stereo dwukanałowy jest odtwarzany bez dodatkowego przetwarzania surround.</p> <ul style="list-style-type: none">• Dźwięk jest wyprowadzany przez prawy i lewy głośnik główny oraz subwoofer (o ile jest podłączony).• W przypadku podłączenia sygnałów wielokanałowych, są one mieszane do dwóch kanałów audio i odtwarzane bez dodatkowego przetwarzania surround.

Tryb dźwięku Direct

Typ trybu dźwięku	Opis
Direct	Ten tryb odtwarza dźwięk, taki jak nagrany w źródle.
Pure Direct	<p>Ten tryb odtwarza z jeszcze wyższą jakością dźwięku niż tryb "Direct". Następujące obwody zostają zatrzymane w celu dalszego poprawienia jakości dźwięku.</p> <ul style="list-style-type: none">• Obwód wskaźnika wyświetlacza na korpusie (wyświetlacz wyłączy się).• Przełącznik wejść/wyjść analogowych i procesor.



Tryb dźwięku, który można wybrać dla każdego sygnału wejściowego

- Przyciskami MOVIE, MUSIC oraz GAME można wybrać poniższe tryby dźwięku.
- Za pomocą menu "Parametr Surround" dostosuj efekt sceny dźwiękowej do własnych preferencji. (🔧 str. 158)

Sygnał wejściowy	Tryb dźwięku	Przycisk MOVIE	Przycisk MUSIC	Przycisk GAME
2-kanalowy *1	Stereo	<input type="radio"/>	<input type="radio"/>	<input type="radio"/>
	Dolby Surround	<input type="radio"/>	<input type="radio"/>	<input type="radio"/>
	DTS Neural:X *2	<input type="radio"/>	<input type="radio"/>	<input type="radio"/>
	DTS Virtual:X *3*4	<input type="radio"/>	<input type="radio"/>	<input type="radio"/>
	Multi Ch Stereo *5	<input type="radio"/>	<input type="radio"/>	<input type="radio"/>
	Virtual	<input type="radio"/>	<input type="radio"/>	<input type="radio"/>

*1 2-kanalowy również obejmuje wejście analogowe.

*2 Ten tryb odtwarza zapis 2-kanalowy w układzie 5.1 lub 7.1-kanalowym. Nie można go wybrać, gdy podłączone są słuchawki lub gdy konfiguracja głośników jest ustawiona tylko na głośniki główne.

*3 Nie można wybrać, gdy są używane słuchawki lub konfiguracja głośników z dowolnym głośnikiem górnym.

*4 Nie można wybrać, jeżeli sygnał wejściowy to Dolby Digital, Dolby Digital Plus, Dolby TrueHD lub Dolby Atmos.

*5 Nie można wybrać, gdy są używane słuchawki.



Sygnał wejściowy	Tryb dźwięku	Przycisk MOVIE	Przycisk MUSIC	Przycisk GAME
Wielokanałowy *6	Stereo	<input type="radio"/>	<input type="radio"/>	<input type="radio"/>
	Dolby Digital *5	<input type="radio"/>	<input type="radio"/>	<input type="radio"/>
Dolby Digital	Dolby Digital + Dolby Surround *5	<input type="radio"/>	<input type="radio"/>	<input type="radio"/>
	Dolby Digital + Neural:X *5	<input type="radio"/>	<input type="radio"/>	<input type="radio"/>
	Dolby Digital Plus *5	<input type="radio"/>	<input type="radio"/>	<input type="radio"/>
Dolby Digital Plus	Dolby Digital Plus + Dolby Surround *5*8	<input type="radio"/>	<input type="radio"/>	<input type="radio"/>
	Dolby Digital Plus + Neural:X *5	<input type="radio"/>	<input type="radio"/>	<input type="radio"/>
	Dolby Atmos *5*7	<input type="radio"/>	<input type="radio"/>	<input type="radio"/>
	Dolby TrueHD *5	<input type="radio"/>	<input type="radio"/>	<input type="radio"/>
Dolby TrueHD	Dolby TrueHD + Dolby Surround *5*8	<input type="radio"/>	<input type="radio"/>	<input type="radio"/>
	Dolby TrueHD + Neural:X *5	<input type="radio"/>	<input type="radio"/>	<input type="radio"/>
	Dolby Atmos *5*7	<input type="radio"/>	<input type="radio"/>	<input type="radio"/>
Dolby Atmos	Dolby Atmos *5	<input type="radio"/>	<input type="radio"/>	<input type="radio"/>
DTS	DTS Surround *5	<input type="radio"/>	<input type="radio"/>	<input type="radio"/>
	DTS ES Dscrt 6.1 *5	<input type="radio"/>	<input type="radio"/>	<input type="radio"/>
	DTS ES Mtrx 6.1 *5	<input type="radio"/>	<input type="radio"/>	<input type="radio"/>
	DTS 96/24 *5	<input type="radio"/>	<input type="radio"/>	<input type="radio"/>
	DTS + Dolby Surround *5	<input type="radio"/>	<input type="radio"/>	<input type="radio"/>
	DTS + Neural:X *5	<input type="radio"/>	<input type="radio"/>	<input type="radio"/>
	DTS + Virtual:X *3	<input type="radio"/>	<input type="radio"/>	<input type="radio"/>

*3 Nie można wybrać, gdy są używane słuchawki lub konfiguracja głośników z dowolnym głośnikiem górnym.

*5 Nie można wybrać, gdy są używane słuchawki.

*6 Tryb dźwięku, jaki można wybrać różni się w zależności od formatu audio sygnału wejściowego i liczby kanałów.

*7 Można to wybrać, gdy sygnał wejściowy zawiera Dolby Atmos.

*8 Można to wybrać, gdy sygnał wejściowy nie zawiera Dolby Atmos.



Sygnał wejściowy	Tryb dźwięku	Przycisk MOVIE	Przycisk MUSIC	Przycisk GAME
DTS-HD / DTS Express	DTS-HD HI RES *5	<input type="radio"/>	<input type="radio"/>	<input type="radio"/>
	DTS-HD MSTR *5	<input type="radio"/>	<input type="radio"/>	<input type="radio"/>
	DTS Express *5	<input type="radio"/>	<input type="radio"/>	<input type="radio"/>
	DTS-HD + Dolby Surround *5	<input type="radio"/>	<input type="radio"/>	<input type="radio"/>
	DTS-HD + Neural:X *5	<input type="radio"/>	<input type="radio"/>	<input type="radio"/>
	DTS-HD + Virtual:X *3	<input type="radio"/>	<input type="radio"/>	<input type="radio"/>
DTS:X	DTS:X *5	<input type="radio"/>	<input type="radio"/>	<input type="radio"/>
	DTS:X MSTR *5	<input type="radio"/>	<input type="radio"/>	<input type="radio"/>
	DTS:X + Virtual:X *3	<input type="radio"/>	<input type="radio"/>	<input type="radio"/>
Wielokanałowy PCM	Multi Ch In *5	<input type="radio"/>	<input type="radio"/>	<input type="radio"/>
	Multi Ch In 7.1 *5	<input type="radio"/>	<input type="radio"/>	<input type="radio"/>
	Multi In + Dolby Surround *5	<input type="radio"/>	<input type="radio"/>	<input type="radio"/>
	Multi In + Neural:X *5	<input type="radio"/>	<input type="radio"/>	<input type="radio"/>
	Multi In + Virtual:X *3	<input type="radio"/>	<input type="radio"/>	<input type="radio"/>
Wielokanałowy *6	Multi Ch Stereo *5	<input type="radio"/>	<input type="radio"/>	<input type="radio"/>
	Virtual	<input type="radio"/>	<input type="radio"/>	<input type="radio"/>

*3 Nie można wybrać, gdy są używane słuchawki lub konfiguracja głośników z dowolnym głośnikiem górnym.

*5 Nie można wybrać, gdy są używane słuchawki.

*6 Tryb dźwięku, jaki można wybrać różni się w zależności od formatu audio sygnału wejściowego i liczby kanałów.



- Można wybrać wyłącznie opcje "Stereo" i "Virtual", gdy są używane słuchawki.



■ Widok na wyświetlaczu

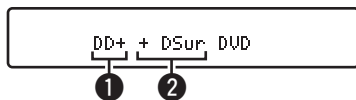

- 1 **Prezentuje, jaki dekodery będzie używany.**
 - W przypadku dekodera Dolby Digital Plus pojawi się "DD+".
- 2 **Wyświetla dekodery tworzący wyjście dźwięku.**
 - "DSur" wskazuje, że dekodery Dolby Surround jest używany.



Funkcja sterowania HDMI

Najnowszym uzupełnieniem standardu HDMI jest funkcja CEC (Consumer Electronics Control) umożliwiająca przesyłanie sygnałów sterujących z jednego urządzenia do innego za pomocą złącza HDMI.

Procedura ustawień

- 1 Włącz funkcję Sterowanie HDMI na tym urządzeniu.**
Ustaw "Sterowanie HDMI" na "Włącz". (👉 str. 172)
- 2 Włącz zasilanie we wszystkich urządzeniach podłączonych kablem HDMI.**
- 3 We wszystkich urządzeniach podłączonych kablem HDMI uaktywnij funkcję Sterowanie HDMI.**
 - Zapoznaj się z instrukcją obsługi wszystkich współpracujących urządzeń w zakresie sprawdzenia ustawień.
 - Operacje 2 i 3 powinny być wykonane zaraz po podłączeniu jednego z urządzeń.
- 4 Przełącz wejście telewizyjne na wejście HDMI, podłączone do amplitunera.**
- 5 Przełącz źródło wejściowe tego urządzenia, aby sprawdzić, czy wideo z odtwarzacza podłączonego za pomocą HDMI jest poprawnie odtwarzane.**
- 6 Po przełączeniu zasilania TV w tryb oczekiwania, sprawdź, czy zasilanie amplitunera przeszło również w tryb oczekiwania.**

UWAGA

- Zależnie od podłączeń odbiornika TV lub odtwarzacza, niektóre funkcje mogą nie działać. Sprawdź instrukcję użytkownika, gdzie zamieszczono dodatkowe informacje.



Funkcja Menu Smart

Ta funkcja może być używana do konfigurowania ustawień urządzenia, wyboru źródła sygnału i ustawiania stacji radiowych w tunerze oraz stacji radia internetowego za pomocą pilota do telewizora.

- 1 **Włącz funkcję Sterowanie HDMI w tym urządzeniu i telewizorze.** (🔧 str. 172)
- 2 **Ustaw “Proste Menu” na “Włącz” w tym urządzeniu.** (🔧 str. 174)
- 3 **Wybierz “AV Receiver” w menu telewizora, na przykład w “Wejście” * lub “Sterowanie podłączonym urządzeniem HDMI” *.**

Na ekranie telewizora pojawi się Proste Menu tego urządzenia.

- W czasie wyświetlania Proste Menu można sterować urządzeniem za pomocą pilota do telewizora.

* Metoda wyboru różni się w zależności od posiadanego telewizora.

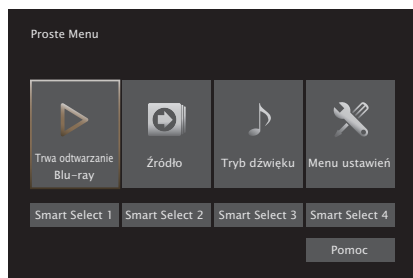

■ Trwa odtwarzanie

Odtwarzanie treści ze źródła wejściowego aktualnie wybranego w tym urządzeniu.

■ Źródło

Zmiana wejścia tego urządzenia.

Jeśli wybierzesz “HEOS Music” lub “Tuner”, możesz nadal sterować tym urządzeniem za pomocą pilota do telewizora.

■ Tryb dźwięku

Zmiana trybu dźwięku tego urządzenia.

Dostępne są następujące trzy tryby dźwięku.

Surround:	Odtwarzanie dźwięku surround odpowiednio do sygnału wejściowego.
Stereo:	Odtwarzanie dźwięku stereo.
Multi Kan. Stereo:	Odtwarzanie wielokanałowego dźwięku stereo.



■ Menu ustawień

Wyświetla menu ustawień, które pozwala skonfigurować ustawienia tego urządzenia.

■ Smart Select

Wywołuje elementy "Smart Select" zarejestrowane w tym urządzeniu.

UWAGA

- Jeśli ustawienia "Sterowanie HDMI" lub "Proste Menu" zostaną zmienione, po wprowadzeniu zmian zawsze należy zresetować zasilanie podłączonych urządzeń.
- Funkcja Proste Menu może nie działać prawidłowo w zależności od specyfikacji telewizora. W takim przypadku dla funkcji "Proste Menu" wybierz ustawienie "Wyl.". (📖 str. 174)



Funkcja wyłączenia czasowego

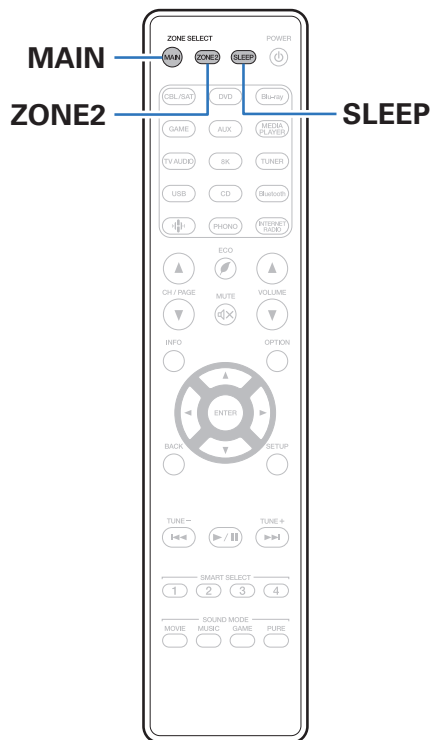

Użytkownik może włączyć funkcję automatycznego przełączania urządzenia w tryb spoczynku po upływie zadanego czasu. Jest to wygodne w przypadku korzystania z amplitunera przed udaniem się na spoczynek. Funkcję wyłączenia czasowego można ustawić dla każdej strefy.



Korzystanie z wyłącznika czasowego

1 Naciśnij przycisk MAIN lub ZONE2, aby wybrać strefę działania, za pomocą pilota zdalnego sterowania.

Świeci przycisk wybranej strefy.

2 Naciśnij przycisk SLEEP i wyświetl czas, jaki zamierzasz ustawić.

- Wskaźnik SLEEP zapala się na wyświetlaczu i uruchamia się wyłącznik czasowy.
- Wyłącznik czasowy można ustawić w zakresie od 10 do 120 minut z przyrostami 10 minut.

■ Sprawdzanie pozostałego czasu

Naciśnij przycisk SLEEP, jeśli działa wyłącznik czasowy. Pozostały czas pojawia się na wyświetlaczu.

■ Dla wyłączenia funkcji Sleep timer

Naciśnij przycisk SLEEP, aby wybrać opcję "Off". Wskaźnik SLEEP na wyświetlaczu zgaśnie.



- Ustawienie wyłącznika czasowego zostanie anulowane, gdy urządzenie przełączy się w tryb czuwania.

UWAGA

- Funkcja wyłączenia czasowego nie może wyłączać zasilania urządzeń podłączonych do amplitunera. Aby wyłączyć zasilanie podłączonych urządzeń, należy użyć funkcji wyłączenia czasowego wbudowanych w te urządzenia.



Funkcja Smart Select

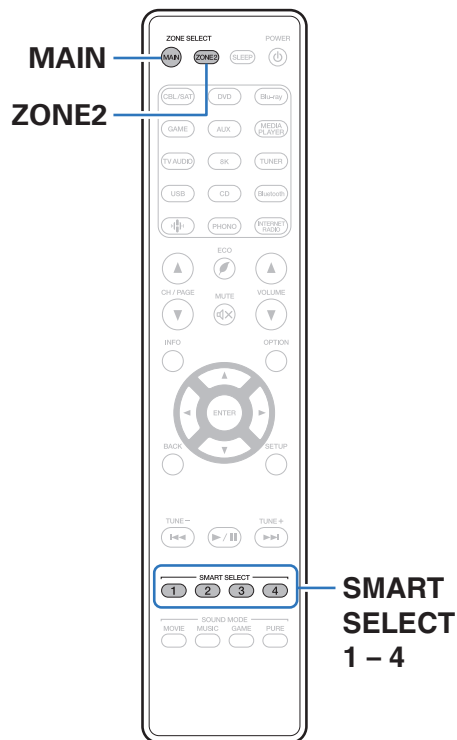

Ustawienia, takie jak źródło sygnału, poziom głośności i tryb dźwięku mogą zostać przypisane do przycisków 1-4 SMART SELECT.

Wystarczy nacisnąć jeden z przypisanych przycisków SMART SELECT w trakcie odtwarzania, aby przełączyć się na grupę zapisanych ustawień w pakiecie.

Zapisując często używane ustawienia pod przyciskami 1 – 4 SMART SELECT zawsze można łatwo wywołać takie same warunki odtwarzania. Funkcję Smart Select można zapamiętać dla każdej strefy.



Wywoływanie ustawień

1 Naciśnij przycisk MAIN lub ZONE2, aby wybrać strefę działania, za pomocą pilota zdalnego sterowania.

Świeci przycisk wybranej strefy.

2 Naciśnij przycisk SMART SELECT.

Zostaną wywołane ustawienia Smart Select przypisane do naciśniętego przycisku.

- Poniżej podane są domyślne ustawienia źródła wejściowego.

[MAIN ZONE]

Przycisk	Źródło sygnału
SMART SELECT 1	CBL/SAT
SMART SELECT 2	Blu-ray
SMART SELECT 3	Media Player
SMART SELECT 4	HEOS Music

[ZONE2]

Przycisk	Źródło sygnału
SMART SELECT 1	CBL/SAT
SMART SELECT 2	-
SMART SELECT 3	-
SMART SELECT 4	HEOS Music



- Głośność nie jest zarejestrowana w funkcji Smart Select w domyślnych ustawieniach fabrycznych. Aby zarejestrować głośność w funkcji Smart Select, patrz "Zmiana ustawień". (🔍 str. 142)



Zmiana ustawień

1 Ustaw poniższe parametry, które zostaną ustawieniami do zapisania.

Następujące ustawienia od ① do ⑩ można zapamiętać dla pomieszczenia głównego MAIN ZONE, a ustawienia ① i ② można zapamiętać dla ZONE2.

- ① Źródło sygnału (🔊 str. 71)
- ② Głośność (🔊 str. 72)
- ③ Tryb dźwięku (🔊 str. 123)
- ④ Audyssey (Audyssey MultEQ®, Audyssey Dynamic EQ®, Audyssey Dynamic Volume®) (🔊 str. 164)
- ⑤ "M-DAX" (🔊 str. 161)
- ⑥ "Regulacja poziomu głośności dla każdego z kanałów w taki sposób, aby pasował do źródła wejściowego (Reg. poziomu kanału)" (🔊 str. 117)
- ⑦ "Wyświetlanie żądanego sygnału wideo na monitorze podczas odtwarzania dźwięku (Wybór video)" (🔊 str. 119)
- ⑧ "Dostosowywanie jakości obrazu do środowiska wyświetlania (Tryb obrazu)" (🔊 str. 120)
- ⑨ "Wszystkie strefy stereo" (🔊 str. 121)
- ⑩ "Presety głośników" (🔊 str. 122)



- Naciśnij i przytrzymaj SMART SELECT w czasie odbioru stacji radiowej lub odtwarzania utworu z dowolnego z następujących źródeł, aby zapamiętać bieżącą stację radiową lub utwór.
 - Tuner / Internetowa stacja radiowa

2 Naciśnij przycisk MAIN lub ZONE2, aby wybrać strefę działania, za pomocą pilota zdalnego sterowania.

Świeci przycisk wybranej strefy.

3 Naciśnij i przytrzymaj żądany przycisk SMART SELECT, aż na wyświetlaczu pojawi się komunikat "Smart* Memory" lub "Z2 Smart* Memory".

Aktualne ustawienia zostaną zapamiętane.

* oznacza numer naciśniętego przycisku SMART SELECT.

■ Zmiana nazwy profilu Smart Select

Nazwę profilu Smart Select strefy głównej MAIN ZONE wyświetlaną na ekranie telewizora lub na wyświetlaczu amplitunera można zmienić.

Metodę zmiany nazwy opisano w części "Prosty wybór. Imię" (🔊 str. 222).





Funkcja blokady panelu

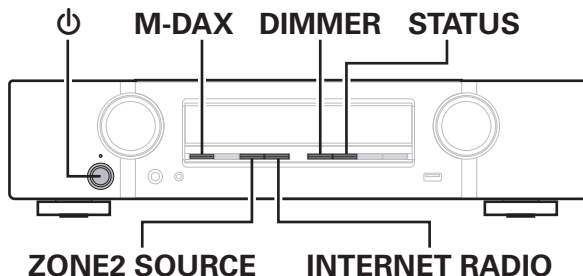

W celu uniknięcia wykonywania przypadkowych operacji na tym urządzeniu możesz wyłączyć działanie przycisków na panelu przednim.



Wyłączenie działania wszystkich przycisków

- 1 Naciśnij przycisk , trzymając wciśnięte przyciski M-DAX i DIMMER, gdy urządzenie jest w trybie oczekiwania.
- 2 Za pomocą przycisków ZONE2 SOURCE lub INTERNET RADIO wybierz "FP/VOL LOCK On".
- 3 Naciśnij przycisk STATUS, aby wprowadzić ustawienia.
Zostanie wyłączone działanie wszystkich przycisków z wyjątkiem przycisku .

Wyłączenie działania wszystkich przycisków z wyjątkiem przycisku VOLUME

- 1 Naciśnij przycisk , trzymając wciśnięte przyciski M-DAX i DIMMER, gdy urządzenie jest w trybie oczekiwania.
- 2 Za pomocą przycisków ZONE2 SOURCE lub INTERNET RADIO wybierz "FP LOCK On".
- 3 Naciśnij przycisk STATUS, aby wprowadzić ustawienia.
Zostanie wyłączone działanie wszystkich przycisków z wyjątkiem przycisku  i VOLUME.



Anulowanie funkcji blokady panelu

- 1** Naciśnij przycisk Φ , trzymając wciśnięte przyciski M-DAX i DIMMER, gdy urządzenie jest w trybie oczekiwania.
- 2** Naciśnij przycisk ZONE2 SOURCE lub INTERNET RADIO, aby wybrać opcję "FP LOCK *Off".
(* Aktualnie ustawiony tryb.)
- 3** Naciśnij przycisk STATUS, aby wprowadzić ustawienia.
Funkcja blokady panelu zostanie anulowana.



- Nawet pomimo włączenia funkcji blokady panelu, urządzenie można obsługiwać za pomocą pilota.



Funkcja zdalnego blokowania

Jeśli odbiornik podczerwieni jest podłączony, włącz funkcję zdalnego blokowania. Gdy ta funkcja jest włączona, nie można wykonywać operacji za pomocą pilota.

Funkcja ta jest domyślnie wyłączona.

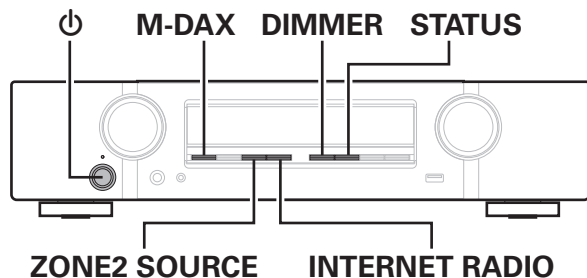

Wyłączanie funkcji czujnika pilota

- 1 Naciśnij przycisk ϕ , trzymając wciśnięte przyciski M-DAX i DIMMER, gdy urządzenie jest w trybie oczekiwania.
- 2 Za pomocą przycisków ZONE2 SOURCE lub INTERNET RADIO wybierz "RC LOCK On".
- 3 Naciśnij przycisk STATUS, aby wprowadzić ustawienia. Funkcja odbioru podczerwieni zostanie wyłączona.

Włączanie funkcji zdalnego czujnika

- 1 Naciśnij przycisk ϕ , trzymając wciśnięte przyciski M-DAX i DIMMER, gdy urządzenie jest w trybie oczekiwania.
- 2 Naciśnij przycisk ZONE2 SOURCE lub INTERNET RADIO, aby wybrać opcję "RC LOCK *Off".
(* Aktualnie ustawiony tryb.)
- 3 Naciśnij przycisk STATUS, aby wprowadzić ustawienia. Funkcja odbioru podczerwieni amplitunera zostanie włączona.



Funkcja sterowania z sieci Web

Pracę amplitunera można kontrolować za pomocą strony sieci web wyświetlanej w przeglądarce internetowej.

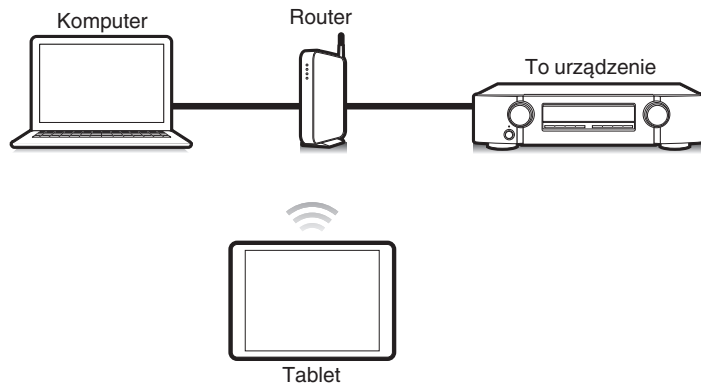

- Aby można było korzystać z funkcji sterowania z sieci Web, amplituner i komputer PC lub tablet muszą być podłączone prawidłowo do sieci lokalnej. (👉 str. 65)
- W zależności od ustawień oprogramowania zabezpieczającego komputer dostęp do amplitunera z komputera PC może nie być możliwy. W takim przypadku należy zmienić ustawienia oprogramowania zabezpieczającego.

Sterowanie urządzeniem za pomocą przeglądarki internetowej

- 1 Parametr “Zarządzanie siecią” ustaw na “Zawsze wł.”. (👉 str. 213)
- 2 Za pomocą “Informacja” sprawdź adresu IP tego urządzenia. (👉 str. 208)

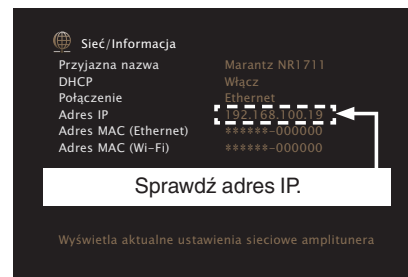

- 3 Uruchom przeglądarkę internetową.



4 Wprowadź w polu adresowym przeglądarki adres IP przypisany do amplitunera.

Przykładowo, jeżeli adresem IP przypisanym do amplitunera jest "192.168.100.19", wprowadź "http://192.168.100.19".



5 Gdy w przeglądarce internetowej wyświetlane jest menu główne, kliknij menu, którym zamierzasz się posłużyć.



Odtwarzanie w strefie ZONE2 (inne pomieszczenie)

Za pomocą tego urządzenia można odtwarzać sygnał audio w innym pomieszczeniu (ZONE2) niż główne pomieszczenie odsłuchowe, w którym znajduje się urządzenie (MAIN ZONE).

Istnieje możliwość jednoczesnego odtwarzania tego samego źródła, zarówno w pomieszczeniu głównym (MAIN ZONE), jak i w dodatkowym ZONE2. Można również odtwarzać niezależne źródła w MAIN ZONE i ZONE2.

Jeśli wejście dla ZONE2 będzie ustawione na "Source", podłączone urządzenia zarówno cyfrowe jak i analogowe będą mogły być odsłuchiwane z ZONE2.

Jeśli wejście dla ZONE2 będzie ustawione na określone źródło (np. CBL/SAT), tylko podłączone urządzenia analogowe będą mogły być odsłuchiwane z ZONE2.

Sposób wykonania połączeń dla strefy ZONE2

Dźwięk w strefie ZONE2 można odtwarzać na dwa sposoby, które omówiono poniżej.

- "Podłączanie za pomocą złącza wyjściowego głośnika" (👉 str. 148)
- "Podłączenie przy użyciu wzmacniacza zewnętrznego" (👉 str. 149)

■ Podłączenie 1: Podłączanie za pomocą złącza wyjściowego głośnika

Gdy opcja "Tryb przypisania" w menu "ZONE2" jest ustawiona na ZONE2, dźwięk jest odtwarzany przez gniazdo głośnikowe SURROUND BACK. (👉 str. 197)

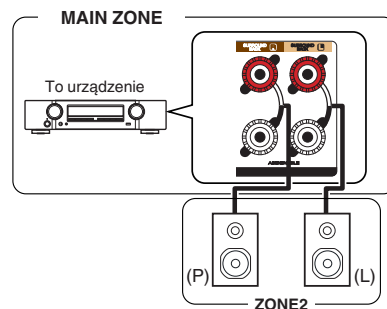

■ Podłączenie 2: Podłączenie przy użyciu wzmacniacza zewnętrznego (ZONE2)

Sygnaly audio przesyłane przez złącza ZONE2 urządzenia wyprowadzane są do wzmacniacza obsługujących strefę ZONE2 i odtwarzane przez te wzmacniacze.

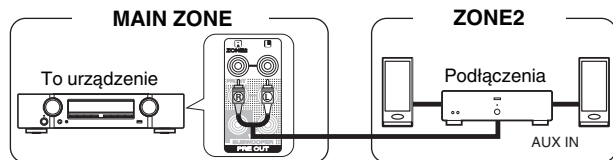

Odtwarzanie w strefie ZONE2

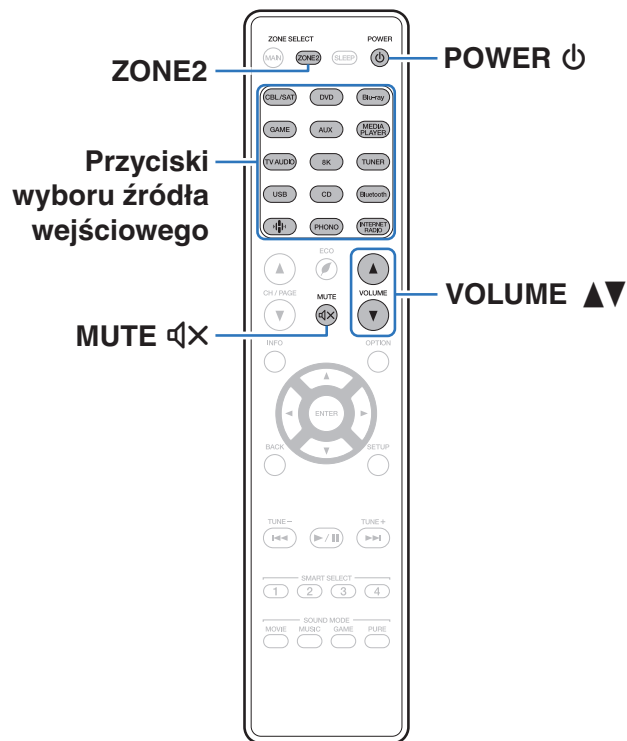

1 Naciśnij ZONE2, aby ustawić, pilotem zdalnego sterowania, strefę działania na ZONE2.

Podświetla się przycisk ZONE2.

2 Naciśnij przycisk POWER, aby wyłączyć zasilanie strefy ZONE2.

Na wyświetlaczu zaświeci się wskaźnik **Z2**.

- Zasilanie w ZONE2 może być włączone lub wyłączone poprzez naciśnięcie ZONE2 ON/OFF na urządzeniu głównym.

3 Naciśnij przycisk wyboru źródła, aby wybrać źródło sygnału do odtwarzania.

Sygnal audio wybranego źródła wyprowadzany jest do ZONE2.

- Jako źródło sygnału można także wybrać ZONE2, naciskając przycisk ZONE2 SOURCE, a następnie obracając pokrętkę INPUT SELECTOR.



- Ustawienie źródła wejściowego ZONE2 jako "Source" umożliwi odtwarzanie tej samej zawartości w MAIN ZONE oraz ZONE2, niezależnie od typu sygnału wejściowego.
- Przekręć INPUT SELECTOR po naciśnięciu ZONE2 SOURCE na urządzeniu głównym, ustaw źródło wejściowe ZONE2 jako "Source".
- Jeśli źródło wejściowe MAIN ZONE zostanie zmienione, gdy ZONE2 zostanie wybrane jako "Source", wówczas źródło wejściowe ZONE2 zostanie zmienione, aby odzwierciedlało źródło wejściowe MAIN ZONE.



■ Ustawienie poziomu głośności (ZONE2)

Dla ustawienia poziomu głośności, posłuż się przyciskami VOLUME ▲▼.

- Fabrycznie, parametr “Ograniczenie głośności” ustawiony jest na “70 (-10 dB)”. (🔗 str. 221)



- W celu ustawienia poziomu głośności, obróć pokrętkę VOLUME po naciśnięciu przycisku ZONE2 SOURCE.

■ Czasowe wyciszenie dźwięku (Wyciszenie) (ZONE2)

Naciśnij przycisk MUTE 🔇.

Poziom dźwięku zostanie zmniejszony do poziomu ustawionego w menu przez parametr “Poziom wyciszenia” w menu. (🔗 str. 222)



- Chcąc skasować, ponownie naciśnij MUTE 🔇. Wyciszenie można również skasować poprzez zmianę poziomu głośności.





Mapa menu

Aby posługiwać się menu, podłącz odbiornik TV do tego urządzenia i wyświetl menu na ekranie odbiornika TV.

Amplituner jest dostarczany z fabrycznie zaprogramowanymi ustawieniami domyślnymi. Użytkownik może spersonalizować ustawienia amplitunera do posiadanej konfiguracji sprzętowej i własnych preferencji.

Ustawiane pozycje	Pozycje	Opis	Strona
 Audio	Ust. poziomu Centr.	Służy do dostosowywania głośności kanału centralnego w celu odróżnienia dialogów ze wszystkich źródeł.	157
	Ustaw. poziomu sub	Dostosuj głośność kanału subwoofer dla wszystkich źródeł wejścia.	157
	Parametr Surround	Reguluje parametry dźwięku przestrzennego.	158
	M-DAX	Zwiększa składowe niskich i wysokich częstotliwości skompresowanego dźwięku, pochodzącego np. z plików MP3 w celu zapewnienia lepszej jakości dźwięku.	161
	Opóźnienie audio	Rekompensuje nieprawidłową synchronizację czasową pomiędzy materiałem video i audio.	162
	Głośność	Ustawienie poziomu głośności w strefie głównej (w pomieszczeniu, gdzie znajduje się to urządzenie).	163
	Audyssey	Umożliwia skonfigurowanie funkcji Audyssey MultEQ®, Audyssey Dynamic EQ® i Audyssey Dynamic Volume®.	164
	Korektor graficzny	Zastosowane korektora graficznego umożliwi ustawienie barwy dźwięków w każdym z głośników.	166
	 Video	Ustawienie obrazu	Regulacja jakości obrazu.
Ustawienie HDMI		Konfiguruje ustawienia Wyjście HDMI Audio, HDMI Pass Through oraz Sterowanie HDMI.	170
Ustawienia wyjścia		Określa ustawienia dla wyjścia video.	175
Wskazania na ekranie		Służy do konfiguracji ustawień wskazań ekranowych.	178
Wygaszacz ekranu		Wybierz ustawienia wygaszacza ekranu.	179
Format Sygnału 4K/8K		Ustawia opcje formatu sygnału dla sprzętu video 4K lub 8K.	180
Ustawienia HDCP		Ustawia wersję HDCP dla każdego źródła wejścia HDMI.	181
Format TV		Format sygnału wyjściowego video ustaw tak, aby mógł być on wyprowadzany na używany odbiornik TV.	182



Ustawiane pozycje	Pozycje	Opis	Strona
 Wejścia	Przypisanie wejść	Zmiany przypisania złącza wejściowego i trybu wejścia audio.	183
	Zmiana nazwy źródła	Zmiana nazwy wyświetlanej źródła wejściowego.	186
	Ukrycie źródeł	Usuwanie z wyświetlacza źródeł sygnału, które nie są używane.	186
	Poziom sygnał	Ustawienie poziomu odtwarzania oraz wejścia audio.	186
 Głośniki	Ustawienia Audyssey®	Następuje automatyczny pomiar charakterystyki podłączonych głośników oraz pomieszczenia oraz wprowadzenie optymalnych ustawień.	187
	Ustawienia ręczne	Ręczna konfiguracja głośników lub zmiana ustawień konfiguracji Audyssey®.	197
 Sieć	Informacja	Wyświetlenie informacji sieciowych.	208
	Połączenie	Wybór, czy podłączyć sieć domową do bezprzewodowej sieci LAN, czy przewodowej sieci LAN.	208
	Ustawienia	Służy do manualnych ustawień adresu IP.	211
	Zarządzanie siecią	Umożliwia komunikację siecią w trybie oczekiwania.	213
	Przyjazna nazwa	“Przyjazna nazwa” jest nazwą amplitunera wyświetlaną w sieci. Parametr Przyjazna nazwa można zmienić stosownie do własnych preferencji.	213
	Diagnostyka	Służy do sprawdzania połączenia sieciowego.	214
	AirPlay	Ustawienia dla technologii Apple AirPlay.	214



Ustawiane pozycje	Pozycje	Opis	Strona
 Konto HEOS	[Jeżeli użytkownik jest wylogowany z obszaru Konto HEOS]		
	Posiadam konto HEOS	Wybiera proces rejestracji.	215
	Stwórz konto	Tworzy nowe Konto HEOS.	215
	Przypomnij hasło	Jeżeli zapomniałeś hasła, otrzymasz od nas wiadomość e-mail z instrukcją, jak je odzyskać.	215
	[Jeżeli użytkownik jest zalogowany w obszarze Konto HEOS]		
	Zalogowany jako	Wyświetla Konto HEOS.	215
	Zmiana lokalizacji	Wybiera lokalizację.	215
	Zmiana hasła	Zmienia hasło do obszaru Konto HEOS.	215
	Usuń konto	Usuwa Konto HEOS.	215
	Wyloguj się	Wylogowuje z obszaru Konto HEOS.	215



Ustawiane pozycje	Pozycje	Opis	Strona
 Ogólne	Język	Zmienia język wyświetlania na ekranie telewizora.	216
	ECO	Konfiguracja energooszczędnych funkcji trybu ECO i automatycznego czuwania.	216
	Nadajnik Bluetooth	Ustawia konfigurację nadajnika Bluetooth.	220
	Ustawienia ZONE2	Określa ustawienia dla odtwarzania dźwięku w ZONE2.	221
	Zmiana nazwy Zone	Zmiana wyświetlanej nazwy dla różnych stref zgodnie z potrzebami.	222
	Prosty wybór. Imię	Zmiana wyświetlanej nazwy profilu Smart Select odpowiednio do preferencji.	222
	Wyjście wyzwalań	Wybór warunków włączenia funkcji wyjścia wyzwalań.	223
	Przedni wyświetlacz	Ustawienia związane z wyświetlaczem.	223
	Oprogramowanie	Sprawdza najnowsze informacje o oprogramowaniu dotyczące aktualizacji i uaktualnień, aktualizuje oprogramowanie i ustawia wyświetlanie komunikatu powiadomienia.	224
	Informacja	Wyświetla informacje o ustawieniach urządzenia, sygnałach wejściowych itp.	227
	Dane użytkownika	Pozwala włączyć lub wyłączyć opcję przesyłania do firmy Marantz anonimowych danych dotyczących użytkownika urządzenia.	229
	Zapisz i załaduj	Zapisz i przywróć ustawienia urządzenia za pomocą pamięci USB.	229
	Blokowanie ustawień	Chroni ustawienia przed przypadkową zmianą.	230
Reset	Różne ustawienia zostały przywrócone do domyślnych wartości fabrycznych.	230	
 Kreator ustawień	Rozpocznij Setup...	Wykonaj podstawowe czynności instalacyjne/podłączenia/ustawienia zgodnie z instrukcją wyświetlaną na ekranie telewizora.	Strona 9 oddzielnego podręcznika "Skrócona instrukcja obsługi"
	Wybierz język	Konfiguracja poszczególnych pozycji ustawień zgodnie z instrukcją wyświetlaną na ekranie telewizora.	
	Ustawienia głośników		
	Kalibracja głośników		
	Ustawienia sieci		
	Połączenie dźwięku TV		
	Ustawianie wejścia		
Aplikacje mobilne			



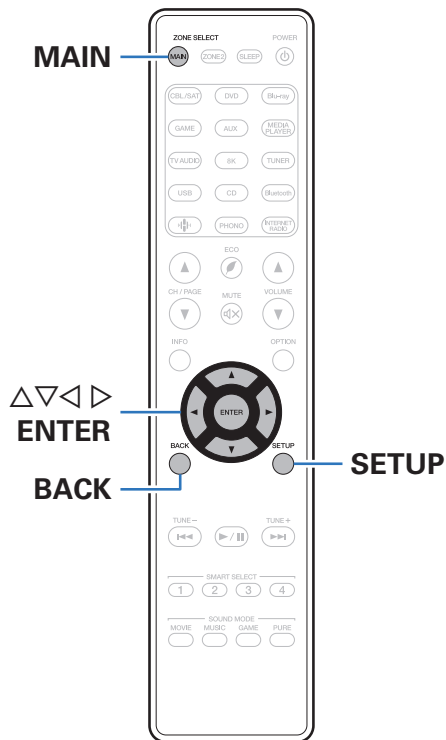

Operacje w menu

- 1 Naciśnij MAIN na pilocie zdalnego sterowania, aby ustawić strefę działania na MAIN ZONE.**
Kontrolki MAIN.
- 2 Naciśnij przycisk SETUP.**
Na ekranie odbiornika TV wyświetlone zostanie menu.
- 3 Przyciskami $\Delta \nabla \triangleright$ wybierz menu do konfiguracji lub obsługi, a następnie naciśnij przycisk ENTER.**
- 4 Użyj przycisków $\triangleleft \triangleright$, aby zmienić żądane ustawienia.**
- 5 Naciśnij przycisk ENTER, aby wprowadzić ustawienia.**
 - W celu powrotu do poprzedniej pozycji, naciśnij przycisk BACK.
 - Wyjście z menu nastąpi po naciśnięciu przycisku SETUP w trakcie wyświetlania menu. Menu zniknie z ekranu.



Audio

Dokonaj ustawień dźwiękowych.

Ust. poziomu Centr.

Służy do dostosowywania głośności kanału centralnego w celu odróżnienia dialogów ze wszystkich źródeł.

■ Centralny

Reguluje wyjściowy poziom głośności kanału centralnego.

-12.0 dB – +12.0 dB (Domyślne: 0.0 dB)



- To ustawienie jest też uwzględniane w poziomie kanału centralnego w ustawieniach menu "Głośniki" – "Poziomy". (🔍 str. 204)

Ustaw. poziomu sub

Dostosuj głośność kanału subwoofer dla wszystkich źródeł wejścia.

■ Subwoofer

Reguluje poziom głośności subwoofera.

-12.0 dB – +12.0 dB (Domyślne: 0.0 dB)



- To ustawienie jest też uwzględniane w poziomie kanału subwoofera w ustawieniach menu "Głośniki" – "Poziomy". (🔍 str. 204)



Parametr Surround

Użytkownik może dopasować efekty przestrzenne dźwięku surround do własnych preferencji.

Pozycje (parametry), które można zmieniać zależą od źródła sygnału wejściowego oraz aktualnie wybranego trybu dźwiękowego.



- Niektóre ustawienia nie mogą być wykonywane w czasie, gdy odtwarzanie jest zatrzymane. Wykonaj ustawienia w czasie odtwarzania.
- Ustawienia "Parametr Surround" są zapisywane dla każdego trybu dźwięku.

Cinema EQ

Dodaje nieco łagodności wyższym tonom w ścieżkach dźwiękowych filmów, aby wygładzić dźwięk i poprawić jego przejrzystość.

Włącz: "Cinema EQ" jest stosowany.

Wył.
(Domyślne): "Cinema EQ" nie jest stosowany.



- Nie można ustawić tej opcji, gdy włączony jest tryb dźwięku "Direct", "Pure Direct", "Stereo" oraz "Tryb dźwięku oryginalny".

Loudness Management

Ustawienie to decyduje, czy dźwięk jest odtwarzany zgodnie z parametrami "Kompresja dynamiki", czy też jest odtwarzany bezpośrednio bez kompresji dynamiki dźwięku zapisanego na płycie.

Włącz

(Domyślne):

Wyjścia są podane w oparciu o włączenie ustawień dokonanych w "Kompresja dynamiki" i funkcji normalizacji dialogów.

Wył.:

Parametry "Kompresja dynamiki" i Normalizacja dialogów są wyłączone, a sygnał z płyty jest odtwarzany w oryginalnym brzmieniu.



- "Loudness Management" można ustawić, gdy źródłem sygnału wejściowego jest Dolby Digital, Dolby Digital Plus, Dolby TrueHD i Dolby Atmos.



■ Kompresja dynamiki

Kompresja dynamiki (różnica między najgłośniejszym i najcichszym dźwiękiem).

Automatyczna:	Włączenie/wyłączenie automatycznej kompresji dynamiki zgodnie ze źródłem.
Niska / Średnia / Wysoka:	Ustawia poziom kompresji.
Wył.:	Kompresja dynamiki jest zawsze wyłączona.



- "Kompresja dynamiki" może być ustawione, gdy jest wysyłany sygnał Dolby Digital, Dolby Digital Plus, Dolby TrueHD, Dolby Atmos lub DTS.
- Ustawieniem standardowym jest "Wył.". Gdy źródłem sygnału wejściowego jest Dolby TrueHD lub Dolby Atmos, domyślnym ustawieniem jest "Automatyczna".
- Doprowadzając sygnał DTS, nie można ustawić opcji "Automatyczna".

■ Kontrola dialogu

Dostosowanie głośności dialogów w filmach, wokalu w muzyce itp. w celu ułatwienia słuchania.

0 – 6 (Domyślne : 0)



- Dostępne po doprowadzeniu sygnału DTS:X zgodnego z funkcją Kontrola dialogu.

■ Efekty niskiej częst.

Ustawienie poziomu efektów niskiej częstotliwości (LFE).

-10 dB – 0 dB (Domyślne: 0 dB)



- Ustawienie możliwe jest, gdy sygnał LFE znajduje się w sygnale wejściowym.
- Parametr ten można ustawić, gdy odtwarzany jest sygnał Dolby Digital, DTS lub DVD-Audio.
- W celu prawidłowego odtwarzania różnych zapisów, zalecamy ustawienie następujących wartości.
 - Źródła Dolby Digital: 0 dB
 - Źródła filmowe DTS: 0 dB
 - Źródła muzyczne DTS : -10 dB



■ Wirtualizer Głośnikowy

Funkcja Wirtualizer Głośnikowy ulepsza dźwięk surround i kanały głośników wysokich do tworzenia otaczającego wirtualnego efektu surround.

Włącz
(Domyślne): Włącza "Wirtualizer Głośnikowy".

Wył.: Wyłącza "Wirtualizer Głośnikowy".



- Opcję tę można wybrać, jeżeli wybranym trybem dźwiękowym jest "Dolby Atmos", "Dolby Surround" albo taki tryb dźwięku, który ma w nazwie "+Dolby Surround".
- Użyteczne, gdy nie są używane głośniki wysokie, sufitowe lub Dolby Atmos Enabled albo gdy nie są używane głośniki surround.
- Sygnał audio nie jest wyprowadzany z tylnego głośnika surround, jeżeli "Wirtualizer Głośnikowy" jest ustawione na "Włącz", kiedy "Konfig. głośników" - "Tył Surr." jest ustawiony w menu na "1 głośnik".

■ DTS Neural:X

DTS Neural:X Rozszerza sygnały dźwiękowe nie oparte na obiektach i optymalizuje je do posiadanej konfiguracji głośników.

Włącz
(Domyślne): Korektor "DTS Neural:X" jest stosowany.

Wył.: Funkcja "DTS Neural:X" nie jest używana.



- Opcję tę można wybrać, jeżeli wybranym trybem dźwiękowym jest DTS:X lub DTS:X MSTR.

■ Subwoofer

Włączenie lub wyłączenie subwoofer.

Włącz
(Domyślne): Subwoofer jest używany.

Wył.: Subwoofer nie jest używany.



- Opcję tę można wybrać, jeśli wybranym trybem dźwiękowym jest "Direct" lub "Stereo", a w menu "Tryb subwoofera" jest ustawiony na "LFE+Main". (🔍 str. 206)

■ Domyślne

Ustawienia "Parametr Surround" powracają do standardowych wartości.



M-DAX

Skompresowane formaty audio jak MP3, WMA (Windows Media Audio) oraz MPEG-4 AAC redukują ilość danych poprzez eliminację składowych sygnału w zakresie trudnym do rozpoznawania przez ucho człowieka. Funkcja "M-DAX" generuje sygnał eliminowany w trakcie kompresji, przywracając sygnałowi brzmienie zbliżone do sygnału oryginalnego. Przywracana jest również oryginalna charakterystyka niskich tonów, pozwalająca uzyskać bogaty i szeroki zakres tonalny.

Tryb

Wysoka:	Tryb optymalizowany dla sygnału skompresowanego o niskim poziomie wysokich częstotliwości (64 kbps i poniżej).
Średnia:	Uzupełnia skompresowany sygnał wejściowy o odpowiednie basy oraz tony wysokie (96 kbps i poniżej).
Niska:	Tryb optymalizowany dla sygnału skompresowanego o normalnym poziomie wysokich częstotliwości (96 kbps i powyżej).
Wył.:	Funkcja "M-DAX" nie jest używana.



- Zapali się wskaźnik M-DAX.
- Pozycja ta może być ustawiona, gdy podawany jest sygnał analogowy lub sygnał PCM (częstotliwość próbkowania = 44,1/48 kHz).
- Ustawieniem standardowym dla "HEOS Music" jest "Niska". Dla pozostałych wejść parametr ustawiony jest na "Wył."
- Nie można ustawić tego parametru, jeśli tryb dźwiękowy ustawiony jest na "Direct" lub "Pure Direct".
- Ustawienia "M-DAX" są zapisywane dla każdego źródła sygnału.
- Można to ustawić również, naciskając M-DAX na urządzeniu głównym.



Opóźnienie audio

Rekompensuje nieprawidłową synchronizację czasową pomiędzy materiałem wideo i audio.



- Opóźnienie audio dla trybu gier można ustawić, gdy "Tryb video" ustawione jest na "Automatyczna" lub "Gry". (🔧 str. 175)
- Ustawienia "Opóźnienie audio" są zapisywane dla każdego źródła sygnału.

Auto Lip Sync

Automatycznie dostosowuje czas przetwarzania dźwięku, aby skompensować opóźnienia w synchronizacji audio/wideo w telewizorze z obsługą funkcji Auto Lip Sync.

Włącz (Domyślne):	Automatyczna korekta.
Wył.:	Brak automatycznej korekty.



- Automatyczna korekta może nie zostać wykonana w zależności od specyfikacji telewizora, nawet kiedy dla opcji "Auto Lip Sync" wybrano ustawienie "Włącz".

Dostosuj

Nieprawidłowa synchronizacja między obrazem i dźwiękiem wymaga ręcznej korekty.

0 ms – 500 ms (Domyślne : 0 ms)



- Można także precyzyjnie dostosować wartość korekty opóźnienia ustawianej przez funkcję "Auto Lip Sync".
- Dostosowanie dla trybu gier można ustawić, gdy dla opcji "Tryb video" wybrano ustawienie "Automatyczna" lub "Gry". (🔧 str. 175)



Głośność

Ustawienie poziomu głośności w strefie głównej (w pomieszczeniu, gdzie znajduje się to urządzenie).

Skala

Ustawienie sposobu wyświetlania poziomu głośności.

0 - 98 (Domyślne):	Poziom głośności jest wyświetlany w zakresie od 0 (Min) do 98.
-79.5 dB - 18.0 dB:	Poziom głośności wyświetlany jest --- dB (Min), w zakresie od -79,5 dB do 18,0 dB.



- Ustawienia "Skala" są uwzględnione we wszystkich strefach.

Limiter

Ustawienie maksymalnego poziomu głośności.

60 - 80 (-20 dB - 0 dB)

Wył. (Domyślne)



- Wartość dB jest wyświetlana, kiedy ustawienie "Skala" ma wartość "-79.5 dB - 18.0 dB". (📖 str. 163)

Poziom po włączeniu

Ustawienie wstępnego poziomu głośności przy włączeniu zasilania.

Ostatnio używany (Domyślne):	Zastosowanie ustawień zapamiętanych z ostatniej sesji.
Wyciszenie:	W momencie włączania zasilania zawsze użyj opcji wyciszenia.
1 - 98 (-79 dB - 18 dB) :	Poziom głośności ustawiany jest na daną wartość.



- Wartość dB jest wyświetlana, kiedy ustawienie "Skala" ma wartość "-79.5 dB - 18.0 dB". (📖 str. 163)

Poziom wyciszenia

Przy włączonej funkcji wyciszenia, ustaw poziom tłumienia.

Pełny (Domyślne):	Dźwięk jest całkowicie odcięty.
-40 dB :	Dźwięk jest stłumiony o 40 dB.
-20 dB :	Dźwięk jest stłumiony o 20 dB.



Audyssey®

Ustaw funkcje Audyssey MultEQ®, Audyssey Dynamic EQ® i Audyssey Dynamic Volume®. Można je wybrać po wykonaniu procedury Ustawienia Audyssey®.

Dodatkowe informacje o technologii Audyssey zamieszczono na “Wyjaśnienie pojęć” (📖 str. 268) stronie.



- Ustawienia “MultEQ®”, “Dynamic EQ”, “Offset poz. odniesienia” i “Dynamic Volume” są zapamiętywane dla każdego źródła sygnału.
- Gdy tryb dźwięku znajduje się w trybie “Direct” lub “Pure Direct”, ustawienia “MultEQ®”, “Dynamic EQ” i “Dynamic Volume” nie mogą zostać skonfigurowane.
- Jeśli ustawiony tryb dźwięku to “DTS Virtual:X” lub tryb dźwięku, który ma w nazwie “+Virtual:X”, nie można skonfigurować ustawień “MultEQ®” i “Dynamic EQ” i “Dynamic Volume”.
- Opcji tej nie można wybrać, gdy wprowadzony jest format DTS:X o częstotliwości próbkowania powyżej 48 kHz.

■ MultEQ®

MultEQ® kompensuje zarówno charakterystykę częstotliwości, jak i czasu dla obszaru odsłuchowego w oparciu o wyniki pomiarów “Ustawienia Audyssey®”. Wyboru dokonuje się z jednego z trzech typów krzywych kompensacji. Zalecamy ustawienie “Reference”.

Reference (Domyślne):

Służy do wyboru domyślnego skalibrowanego ustawienia, z niewielkim odchyleniem przy wysokich częstotliwościach, które jest zoptymalizowane do odtwarzania filmów.

L/R Bypass:

Wybiera ustawienie referencyjne, lecz wyłącza funkcję MultEQ® dla przedniego lewego i prawego głośnika.

Flat:

Służy do wyboru skalibrowanego ustawienia, które jest zoptymalizowane dla małych pomieszczeń, w których pozycja słuchania znajduje się bliżej głośników.

Wył.:

Funkcja “MultEQ®” nie jest używana.



- W przypadku użycia słuchawek “MultEQ®” ustawiony jest automatycznie na “Wył.”.



■ Dynamic EQ

Dynamic EQ® rozwiązuje problemy spadku jakości dźwięku w miarę wzrostu poziomu głośności, biorąc pod uwagę percepcję ucha ludzkiego oraz akustykę pomieszczenia.

Działa z MultEQ®.

Włącz (Domyślne):	Korektor "Dynamic EQ" jest stosowany.
Wył.:	Funkcja "Dynamic EQ" nie jest używana.



- Gdy wartość parametru "Dynamic EQ" to "Włącz", nie można regulować barwy dźwięku za pomocą opcji "Barwa dźwięku". (🔧 str. 118)
- Nie można ustawić tej opcji, gdy "MultEQ®" w menu jest ustawione na "Wył."

■ Offset poz. odniesienia

Audyssey Dynamic EQ® stanowi standardowy poziom miksowania dla filmu. Funkcja wykonuje ustawienia zachowujące referencyjne pasmo przenoszenia i dźwięk otaczający, gdy poziom głośności zostanie zmniejszony poniżej 0 dB. Jednak filmowy poziom referencyjny nie zawsze stosowany jest przy nagraniach muzycznych, jak również innych zapisach nie filmowych. Funkcja Dynamic EQ Reference Level Offset zapewni trzy poziomy kompensujące od wartości filmowego poziomu odniesienia (5 dB, 10 dB i 15 dB), które można ustawić, jeżeli zapis nie spełnia standardu. Zalecane poziomy ustawień dla treści zostały pokazane poniżej.

0 dB (Filmowy poziom odniesienia) (Domyślne):	Zoptymalizowane dla treści, takich jak filmy.
5 dB :	Ustawienie to wybierz w przypadku odtwarzania zapisu o dużej dynamice, takiego jak zapis koncertów muzyki klasycznej.
10 dB :	Ustawienie to wybierz dla odtwarzania muzyki jazz lub innej muzyki o większej dynamice. Ustawienie to powinno być również wybierane podczas odtwarzania programów TV, które są zwykle miksowane z poziomem odniesienia 10 dB poniżej poziomu filmowego.
15 dB :	Ustawienie to wybierz dla muzyki pop/rock lub innych programów, które są miksowane z bardzo wysokimi poziomami odtwarzania i posiadają skompresowaną dynamikę.



- Ustawienie jest dostępne, gdy "Dynamic EQ" ustawiony jest na "Włącz". (🔧 str. 165)



Dynamic Volume

Rozwiązuje problemy dużej zmienności poziomów między programami TV, filmami oraz innymi zapisami (pomiędzy cichymi i głośnymi przejściami, itd.) poprzez automatyczne ustawienie preferowanego przez użytkownika poziomu głośności.

Działa z MultEQ®.

Heavy:	Najsilniejsza kompresja dźwięków o najwyższej i podbicie dźwięków o najniższej dynamice.
Medium:	Średnia kompresja dźwięków o najwyższej i podbicie dźwięków o najniższej dynamice.
Light:	Najmniejsza kompresja dźwięków o najwyższej i podbicie dźwięków o najniższej dynamice.
Wył. (Domyślne):	Funkcja "Dynamic Volume" nie jest używana.



- Jeśli "Dynamic Volume" jest ustawiony na "Tak" w "Audyssey® Setup", ustawienie jest automatycznie zmieniane na "Medium". (🔧 str. 187)
- Nie można ustawić tej opcji, gdy "MultEQ®" w menu jest ustawione na "Wył."

Korektor graficzny

Zastosowane korektora graficznego umożliwi ustawienie barwy dźwięków w każdym z głośników.



- W zależności od wybranego trybu dźwięku, funkcję "Korektor graficzny" można stosować do różnych głośników.
- Można to ustawić, kiedy ustawienie "MultEQ®" ma wartość "Wył.". (🔧 str. 164)
- Nie można ustawić tego parametru, jeśli tryb dźwiękowy ustawiony jest na "Direct" lub "Pure Direct".
- Używając słuchawek, można ustawić dla nich korektor. (🔧 str. 166)

Korektor graficzny / EQ Słuchawek

Pozwala ustawić, czy korektor graficzny ma być używany, czy nie.

Włącz:	Włącza używanie korektora graficznego.
Wył. (Domyślne):	Wylacza używanie korektora graficznego.



- "EQ Słuchawek" ustawia się w menu, kiedy są używane słuchawki.



Wybór głośników

Wybór zmiany ustawień barwy dźwięku dla poszczególnych głośników lub wszystkich głośników.

Wszystkie:	Jednoczesna regulacja barwy dźwięku wszystkich głośników.
Lewy/Prawy (Domyślne):	Jednoczesna regulacja dźwięku lewego i prawego głośnika.
Każdy:	Regulacja barwy dźwięku dla każdego głośnika osobno.

Korektor

Ustawienie barwy dźwięku dla poszczególnych pasm częstotliwości.

- Wybierz głośnik.
- Wybierz pasmo częstotliwości, w którym odbywa się regulacja.
63 Hz / 125 Hz / 250 Hz / 500 Hz / 1 kHz / 2 kHz / 4 kHz / 8 kHz / 16 kHz
- Ustaw poziom.
-20.0 dB – +6.0 dB (Domyślne: 0.0 dB)



- Głośniki Front Dolby i Dolby Surround mogą być ustawione, gdy 63 Hz/125 Hz/250 Hz/500 Hz/1 kHz.

Kopia krzywej

Kopiowanie płaskiej krzywej korekcyjnej utworzonej w Ustawieniach Audyssey®.



- Po zakończeniu procedury Ustawienia Audyssey® "Kopia krzywej".
- Funkcji "Kopia krzywej" nie można używać w przypadku korzystania ze słuchawek.

Domyślne

Ustawienia "Korektor graficzny" powracają do standardowych wartości.



Video

Wykonanie ustawień wideo.

Ustawienie obrazu

Można ustawić jakość obrazu.



- Dostępne, jeśli do każdego źródła wejściowego przypisano "HDMI". (🔍 str. 184)
- Opcje takie jak "Kontrast", "Jasność", "Nasylenie", "Redukcja szumów" i "Wzmocnienie" można ustawiać, dla parametru "Tryb obrazu" wybrano opcję "Użytkownik". (🔍 str. 168)
- Ustawienia "Ustawienie obrazu" są zapisywane dla każdego źródła sygnału.
- Nie można ustawić opcji "Ustawienie obrazu", jeśli na wejście podawane są sygnały 4K lub 8K.
- "Ustawienie obrazu" można ustawić dla urządzeń podłączonych do złącza HDMI od 1 do 4.
- Tego elementu nie można ustawić w przypadku wybrania ustawienia "Tryb video" dla opcji "Obejście" lub ustawienia "Skaler i/p" dla opcji "Wył.". (🔍 str. 175)

Tryb obrazu

Wybierz żądany tryb obrazu odpowiedni do sygnałów wideo i środowiska odtwarzania.

Standard:	Tryb standardowy jest odpowiedni dla większości środowisk wyświetlania w salonie.
Film:	Tryb odpowiedni do oglądania filmów w ciemnym pokoju (np. w pomieszczeniu kina domowego).
Żywy:	Tryb powodujący, że grafika gier itp. jest jaśniejsza i żywsza.
Strumieniowanie:	Tryb odpowiedni dla źródeł wideo z niskimi szybkościami transmisji.
ISF Day:	Tryb odpowiedni do oglądania filmów w jasnym pokoju w ciągu dnia.
ISF Night:	Tryb odpowiedni do oglądania filmów w ciemnym pokoju w nocy.
Użytkownik:	Ręczne ustawianie jakości obrazu.
Wył. (Domyślne):	To urządzenie nie reguluje jakości obrazu.





- Dwa specjalne tryby regulacji, "ISF Day" i "ISF Night", powinny być używane przez wykwalifikowanego technika serwisowego do regulacji kalibracji kolorów, aby była odpowiednia do warunków instalacji. Zalecamy, aby ustawienia i korekty były wykonywane przez technika z certyfikatem ISF.
- Ustawienia te można także skonfigurować za pomocą "Tryb obrazu" w menu opcji. (🔧 str. 168)

■ Kontrast

Regulacja kontrastu obrazu.

-50 – +50 (Domyślne : 0)

■ Jasność

Regulacja jasności obrazu.

-50 – +50 (Domyślne : 0)

■ Nasycenie

Regulacja nasycenia koloru.

-50 – +50 (Domyślne : 0)

■ Redukcja szumów

Służy do zmniejszania całkowitych zakłóceń sygnału wideo.

Niska / Średnia / Wysoka / Wył. (Domyślne : Wył.)

■ Wzmocnienie

Ustawienie to uwypukla kontury obrazu.

0 – +12 (Domyślne : 0)



Ustawienie HDMI

Konfiguruj ustawienia Wyjście HDMI Audio, HDMI Pass Through oraz Sterowanie HDMI.

UWAGA

- W przypadku ustawienia parametru "HDMI Pass Through" i "Sterowanie HDMI" na "Włącz", w trybie oczekiwania urządzenie pobiera większą moc. ("HDMI Pass Through" (🔧 str. 170), "Sterowanie HDMI" (🔧 str. 172))
Jeśli nie będziesz używał tego urządzenia przez dłuższy okres, to zalecamy odłączenie przewodu zasilania od gniazda sieciowego.

Wyjście HDMI Audio

Wybór urządzenia HDMI, na które wyprowadzane są sygnały audio.

AVR (Domyślne):	Odtwarzanie przez głośniki podłączone do tego urządzenia.
TV:	Odtwarzanie przez odbiornik TV podłączony do tego urządzenia.



- Jeśli funkcja Sterowanie HDMI jest aktywna, priorytet uzyskuje ustawienie TV audio. (🔧 str. 135)
- Jeśli urządzenie jest włączone a parametr "Wyjście HDMI Audio" jest ustawiony na "TV", dźwięk wyprowadzany jest w postaci 2-kanalowej przez złącze HDMI OUT.

HDMI Pass Through

Określa sposób transmitowania sygnałów HDMI przez urządzenie na wyjście HDMI w trybie oczekiwania.

Włącz:	Transmituje wybrane wejście HDMI przez wyjście HDMI urządzenia, gdy urządzenie jest w trybie oczekiwania.
Wył. (Domyślne):	Żadne sygnały HDMI nie są transmitowane przez wyjście HDMI tego urządzenia w trybie oczekiwania.



■ Źródło Pass Through

Określa złącze HDMI przekazujące sygnały HDMI w trybie gotowości.

Ostatnio wybrane (Domyślne):	Ostatnio używane źródło wejściowe przejdzie w tryb gotowości.
--	---

CBL/SAT / DVD / Blu-ray / Media Player / Game / AUX / 8K / TV Audio / CD*:	Przekazywanie przez wybrane źródło wejściowe.
---	---

*Parametr “Źródło Pass Through” można ustawić dla dowolnego złącza HDMI, które ma przypisaną opcję “CD” jako źródło sygnału w ustawieniach “Przypisanie wejść”. (🔧 str. 183)



- “Źródło Pass Through” można ustawić, gdy “Sterowanie HDMI” jest ustawione na “Włącz” lub “HDMI Pass Through” jest ustawione na “Włącz”. (“HDMI Pass Through” (🔧 str. 170), “Sterowanie HDMI” (🔧 str. 172))

■ Wybór źródła RC

Pozwala ustawić, czy urządzenie może być włączane przyciskiem wyboru źródła wejściowego na pilocie, kiedy urządzenie jest w trybie oczekiwania.

Zasilanie + Źródło (Domyślne):	Zasilanie urządzenia zostaje włączone i źródło wejściowe ulega zmianie.
--	---

Źródło wejściowe HDMI ulega zmianie, kiedy urządzenie jest w trybie oczekiwania. Kiedy zostanie naciśnięty przycisk wyboru źródła wejściowego na pilocie, miga kontrolka zasilania urządzenia.

Tylko wybór źródła:



- “Wybór źródła RC” można ustawić, gdy “Sterowanie HDMI” jest ustawione na “Włącz” lub “HDMI Pass Through” jest ustawione na “Włącz”. (“HDMI Pass Through” (🔧 str. 170), “Sterowanie HDMI” (🔧 str. 172))



■ Sterowanie HDMI

Można łączyć operacje z urządzeniami podłączonymi do złącza HDMI i obsługującymi funkcję Sterowanie HDMI.

Włącz: Użyj funkcji Sterowanie HDMI.

Wył.
(Domyślne): Nie używaj funkcji Sterowanie HDMI.



- Zapoznaj się z instrukcją obsługi wszystkich podłączonych urządzeń w zakresie sprawdzenia ustawień.
- Więcej informacji dotyczących “funkcji Sterowanie HDMI” uzyskasz w rozdziale poświęconym “funkcji Sterowanie HDMI”. (📖 str. 135)

UWAGA

- Jeżeli ustawienia “Sterowanie HDMI” zostaną zmienione, to po wykonaniu zmian, zawsze należy zresetować zasilanie podłączonych urządzeń.

■ ARC

W telewizorze podłączonym do złącza HDMI MONITOR należy ustawić, czy ma być odbierany dźwięk z telewizora przez HDMI.

Włącz: Użyj funkcji ARC.

Wył.
(Domyślne): Nie używaj funkcji ARC.



- Można regulować głośność tego urządzenia za pomocą pilota do telewizora.
- Funkcji tej można używać w telewizorze z obsługą ARC (Audio Return Channel) i włączoną funkcją Sterowanie HDMI.
- Kiedy funkcja “Sterowanie HDMI” ma ustawienie “Włącz”, ustawienia “ARC” automatycznie przyjmują wartość “Włącz”. (📖 str. 172)

UWAGA

- Jeśli ustawienia “ARC” zostaną zmienione, po wykonaniu zmian zawsze należy zresetować zasilanie podłączonych urządzeń.
- Używanie telewizora z funkcją eARC umożliwia odtwarzanie dźwięku z głośnika podłączonego do tego urządzenia, bez względu na ustawienia “ARC”.



■ Przeł. TV Audio

Ustawia automatyczne przełączania na wejście "TV Audio", kiedy telewizor podłączony przez HDMI wysyła właściwe polecenie kontrolne CEC do tego urządzenia.

Włącz (Domyślne):	Wybrać automatycznie wejście "TV Audio", po otrzymaniu polecenia z telewizora.
Wył.:	Nie wybierać automatycznie wejścia "TV Audio", po otrzymaniu polecenia z telewizora.



- Opcję "Przeł. TV Audio" można ustawiać, gdy dla parametru "Sterowanie HDMI" wybrano wartość "Włącz". (🔧 str. 172)

■ Sterow. wył. Zasilania

Łączy przełączanie zasilania w tryb oczekiwania tego urządzenia i jednocześnie urządzenia zewnętrznego.

Wszystkie (Domyślne):	Jeżeli zasilanie podłączonego odbiornika TV jest wyłączone niezależnie od źródła sygnału wejściowego, to zasilanie tego urządzenia zostaje automatycznie przestawione w tryb oczekiwania.
Video:	W przypadku wyboru sygnału wejściowego, do którego przypisano opcję "HDMI", "COMP" lub "VIDEO", wyłączenie zasilania telewizora powoduje automatyczne przełączenie niniejszego urządzenia w tryb oczekiwania. (🔧 str. 184)
Wył.:	Urządzenie to nie jest połączone z zasilaniem odbiornika TV.



- Opcję "Sterow. wył. Zasilania" można ustawiać, gdy dla parametru "Sterowanie HDMI" wybrano wartość "Włącz". (🔧 str. 172)



■ Oszczędzanie energii

Jeśli w posiadanym telewizorze wybrano ustawienie odtwarzania dźwięku przez “głośnik telewizora”, to urządzenie automatycznie przełączy się w tryb czuwania, aby zmniejszyć zużycie energii.

Ta funkcja jest włączona w następujących przypadkach.

- Kiedy jako źródło sygnału tego urządzenia wybrano “TV Audio”
- Podczas odtwarzania treści z urządzenia podłączonego przez HDMI

Włącz: Użyj funkcji Oszczędzanie energii.

Wył.
(Domyślne): Nie używaj funkcji Oszczędzanie energii.



- Opcję “Oszczędzanie energii” można ustawiać, gdy dla parametru “Sterowanie HDMI” wybrano wartość “Włącz”. (🔧 str. 172)

■ Proste Menu

Ta funkcja może być używana do konfigurowania ustawień urządzenia, wyboru źródła sygnału i ustawiania stacji radiowych w tunerze oraz stacji radia internetowego za pomocą pilota do telewizora.

Włącz: Użyj funkcji Proste Menu.

Wył.: Nie używaj funkcji Proste Menu.



- Opcję “Proste Menu” można ustawiać, gdy dla parametru “Sterowanie HDMI” wybrano wartość “Włącz”. (🔧 str. 172)

UWAGA

- Jeśli ustawienia “Proste Menu” zostaną zmienione, po wykonaniu zmian zawsze należy zresetować zasilanie podłączonych urządzeń.
- Funkcja Proste Menu może nie działać prawidłowo w zależności od specyfikacji telewizora. W takim przypadku dla funkcji “Proste Menu” wybierz ustawienie “Wył.”.



Ustawienia wyjścia

Określa ustawienia dla wyjścia wideo.



- Dostępne, jeśli do każdego źródła wejściowego przypisano "HDMI". (🔗 str. 184)
- Opcje takie jak "Rozdzielczość", "Ostrość", "Tryb progresywny" i "Format obrazu" można ustawiać, dla parametru "Skaler i/p" wybrano opcję "Włącz". ("Rozdzielczość" (🔗 str. 176), "Ostrość" (🔗 str. 177), "Tryb progresywny" (🔗 str. 177), "Format obrazu" (🔗 str. 178))
- Nie można ustawić opcji "Ustawienia wyjścia", jeśli na wejście podawane są sygnały 4K lub 8K.
- Ustawienia "Tryb video", "Skaler i/p", "Rozdzielczość", "Ostrość", "Tryb progresywny" i "Format obrazu" są zapisywane dla każdego źródła sygnału. ("Tryb video" (🔗 str. 175), "Skaler i/p" (🔗 str. 176), "Rozdzielczość" (🔗 str. 176), "Ostrość" (🔗 str. 177), "Tryb progresywny" (🔗 str. 177), "Format obrazu" (🔗 str. 178))

Tryb video

Skonfiguruj metodę przetwarzania wideo, aby dopasować do rodzaju materiału wideo.

Automatyczna
(Domyślne):

Automatyczne przetwarzanie video w oparciu o informację zawartą w sygnale HDMI.

Gry:

Zawsze przetwarzaj video stosownie do gier. Zminimalizuj opóźnienie wideo, gdy wideo jest opóźnione w stosunku do operacji na przyciskach kontrolera konsoli do gier.

Film:

Wykonaj przetwarzanie obrazu odpowiednie dla zawartości innej niż gry.

Obejście:

Usuń całe przetwarzanie wideo ze ścieżki wideo HDMI.



- Jeśli "Tryb video" ustawiony jest na "Automatyczna", tryb przełączany jest zgodnie z zawartością sygnału wejściowego.
- Ekran informacyjny, takie jak pasek głośności, nie będą zasłaniane przez sygnał wideo, kiedy dla opcji "Tryb video" wybrano ustawienie "Obejście".
- Tę pozycję można ustawić, kiedy dla każdego źródła wejściowego przypisano "HDMI".



■ Skaler i/p

Ustaw sygnał wejściowy wideo, który ma być poddany przetwarzaniu Skaler i/p.

Skaler i/p przekonwertuje rozdzielczość sygnału wejściowego wideo na wartość ustawioną w "Rozdzielczość". (🔧 str. 176)

Włącz:	Użyj funkcji Skaler i/p.
Wył.:	Nie używaj funkcji Skaler i/p.



- Tę pozycję można ustawić, kiedy dla każdego źródła wejściowego przypisano "HDMI".
- Ustawienie to można wykonać, jeżeli funkcja "Tryb video" nie jest ustawiona na "Obejście". (🔧 str. 175)
- Ta funkcja nie działa, gdy sygnał wejściowy to "x.v.Color", 3D, sYCC601 color, Adobe RGB color, Adobe YCC601 color lub rozdzielczości komputerowe.

■ Rozdzielczość

Ustawienie rozdzielczości wyjściowej.

Automatyczna
(Domyślne):

Liczba pikseli obsługiwana przez odbiornik TV podłączony do wyjścia HDMI MONITOR OUT wykrywana jest automatycznie, po czym ustawiana jest odpowiednia rozdzielczość.

**480p/576p / 1080i /
720p / 1080p /
4K / 8K:**

Ustawienie rozdzielczości wyjściowej.



- Tę pozycję można ustawić, kiedy dla opcji "Skaler i/p" wybrano ustawienie "Włącz". (🔧 str. 176)
- "480p/576p", "1080i", "720p" lub "1080p" można ustawić dla urządzeń podłączonych do złączy HDMI od 1 do 4.



■ Ostrość

Uruchamia funkcję zwiększania ostrości obrazu wideo poprawiającego krawędzie obrazów podczas zwiększania jakości wideo do 4K lub 8K.

Włącz:

Uruchamia funkcję zwiększania ostrości obrazu wideo, zapewniając konturowanie krawędzi obrazu zoptymalizowane do konwertowania standardowego formatu obrazu niższej rozdzielczości na format 4K lub 8K.

Wył. (Domyślne):

Powoduje wyłączenie funkcji zwiększania ostrości obrazu wideo.



- Tę pozycję można ustawić, kiedy dla opcji "Skaler i/p" wybrano ustawienie "Włącz". (🔧 str. 176)
- Zalecamy stosowanie opisanej funkcji ostrości tylko przy ustawieniu ostrości telewizora na 0.

■ Tryb progresywny

Ustawienie odpowiedniego trybu konwersji do sygnału progresywnego dla źródła sygnału video.

Automatyczna (Domyślne):

Rozpoznawany jest sygnał video i automatycznie ustawiony jest odpowiedni tryb.

Video:

Wybiera tryb odpowiedni dla odtwarzania video.

Video i Film:

Wybiera tryb odpowiedni dla odtwarzania video oraz odtwarzania materiału video o zapisie 30-klatkowym.



- Tę pozycję można ustawić, kiedy dla opcji "Skaler i/p" wybrano ustawienie "Włącz". (🔧 str. 176)
- "Tryb progresywny" można ustawić dla urządzeń podłączonych do złącza HDMI od 1 do 4.



Format obrazu

Ustawienie współczynnika kształtu sygnału video wyprowadzanego przez gniazda HDMI.

16:9 (Domyślne):	Sygnał wyprowadzany jest w formacie ekranu 16:9.
4:3 :	Wyjście jest w formacie 4:3 z czarnymi pasami z boków ekranu telewizora 16:9. (z wyjątkiem wyjścia 480p/576p)



- Tę pozycję można ustawić, kiedy dla opcji "Skaler i/p" wybrano ustawienie "Włącz". (🔍 str. 176)
- "Format obrazu" można ustawić dla urządzeń podłączonych do złącza HDMI od 1 do 4.

Wskazania na ekranie

Wybiera preferencje interfejsu użytkownika wyświetlania na ekranie.

Głośność

Ustala, gdzie wyświetlany jest poziom głośności.

Dół (Domyślne):	Wyświetlane u dołu ekranu.
Góra:	Wyświetlane u góry ekranu.
Wył.:	Wyświetlanie informacji wyłączone.



- Jeżeli wskazania poziomu głośności trudno odczytać, gdy nakładane są na listę dialogową (napisy), wybierz opcję "Góra".

Informacja

Wyświetla chwilowo stan urządzenia podczas zmiany źródła sygnału.

Włącz (Domyślne):	Wyświetlanie włączone.
Wył.:	Wyświetlanie informacji wyłączone.



■ Trwa odtwarzanie

Ustawienie czasu wyświetlania dla odtwarzania, kiedy źródłem wejściowym jest "HEOS Music" lub "Tuner".

Zawsze wł. (Domyślne):	Wyświetlanie ciągle.
Auto wyłączenie:	Wyświetlanie przez 30 sekund po zakończeniu operacji.

Wygaszacz ekranu

Wybierz ustawienia wygaszacza ekranu.

Wygaszacz ekranu jest aktywowany, jeśli przez ponad 5 minut nie zostanie wykonana żadna czynność, gdy nie jest podawany żaden sygnał wideo lub gdy wyświetlany jest ten sam ekran (np. menu ustawień).

Naciśnij $\triangle \nabla \triangleleft \triangleright$, aby skasować wygaszacz ekranu.

Włącz:	Włącza wygaszacz ekranu.
Wył. (Domyślne):	Wyłącza wygaszacz ekranu.



- Wygaszacz ekranu jest włączony w następujących przypadkach.
 - Po wyświetleniu menu ustawień
 - W przypadku, gdy sygnał wideo nie jest doprowadzany
 - Gdy wyświetlił się ekran odtwarzania sieci, USB, Bluetooth lub tunera
- Funkcja ta będzie obsługiwana poprzez aktualizację oprogramowania wewnętrznego (firmware).



Format Sygnału 4K/8K

Wybierz format sygnału 4K oraz 8K do odtwarzania przez to urządzenie, jeśli telewizor lub urządzenie do odtwarzania podłączone do tego urządzenia są kompatybilne z sygnałem HDMI 4K lub 8K.

Format Sygnału 4K/8K

Ustaw format sygnału 4K oraz 8K odtwarzanego przez to urządzenie.

Standardowy:

Wybierz, jeśli twój telewizor i urządzenia odtwarzające obsługują sygnały wideo 4K 60p 4:2:0 8 bitów.

Wzmocniony (Domyślne):

Wybierz jeśli twój telewizor, urządzenia odtwarzające i kable obsługują sygnały wideo wysokiej jakości 4K 60p 4:4:4 8 bitów, 4:2:2 lub 4:2:0 10 bitów.

8K Wzmocniony:

Wybierz jeśli twój telewizor, urządzenia odtwarzające i kable obsługują sygnały wideo wysokiej jakości 8K 60p lub 4K 120p.

[Powiązanie pomiędzy ustawieniem “Format Sygnału 4K/8K” i obsługiwanymi rozdzielczościami]

Obsługiwana rozdzielczość	Przestrzeń barwna	Głęboka piksela	Format Sygnału 4K/8K		
			Standardowy	Wzmocniony	8K Wzmocniony
4K 24p, 4K 30p, 4K 25p	RGB / YCbCr 4:4:4	8 bitów	✓	✓	✓
		10, 12 bitów	–	✓	✓
	YCbCr 4:2:2	12 bitów	✓	✓	✓
4K 60p, 4K 50p	YCbCr 4:2:0	8 bitów	✓	✓	✓
		10, 12 bitów	–	✓	✓
	RGB / YCbCr 4:4:4	8 bitów	–	✓	✓
		10, 12 bitów	–	–	✓
	YCbCr 4:2:2	12 bitów	–	✓	✓
4K 120p, 4K 100p	YCbCr 4:2:0	8, 10, 12 bitów	–	–	✓
	RGB / YCbCr 4:4:4	8, 10 bitów	–	–	✓
		YCbCr 4:2:2	12 bitów	–	–
8K 24p, 8K 30p, 8K 25p	YCbCr 4:2:0	8, 10, 12 bitów	–	–	✓
	RGB / YCbCr 4:4:4	8, 10 bitów	–	–	✓
		YCbCr 4:2:2	12 bitów	–	–
8K 60p, 8K 50p	YCbCr 4:2:0	8, 10 bitów	–	–	✓





- W przypadku ustawienia “Wzmocniony” zaleca się użycie “Premium High Speed HDMI Cable” lub “Premium High Speed HDMI Cable with Ethernet” z etykietą “HDMI Premium Certified Cable” dołączoną do pakietu produktu.
- Ustawiając to na “8K Wzmocniony”, zalecamy użycie “Ultra High Speed 48 Gbps HDMI cable”.
- W przypadku ustawienia “Wzmocniony” lub “8K Wzmocniony”, skonfiguruj ustawienia telewizora lub urządzenia odtwarzającego w taki sposób, aby były zgodne z tym ustawieniem.
- W przypadku ustawienia “Wzmocniony” lub “8K Wzmocniony”, wideo może nie być prawidłowo obsługiwane w zależności od podłączonego urządzenia odtwarzającego lub kabla HDMI. Zmień wówczas ustawienie na “Standardowy”.
- Jeśli technicy lub instalatorzy skonfigurowali format sygnału HDMI dla tego urządzenia, dla pozycji ustawień wyświetlone zostanie “Niestandardowy”.
- Parametr “Format Sygnału 4K/8K” można również ustawić za pomocą poniższej procedury. Jednak w trakcie wykonywania tych ustawień ekran menu nie będzie wyświetlany. Obserwuj ekran w trakcie konfiguracji ustawienia.
 1. Naciśnij i przytrzymaj jednocześnie ZONE2 SOURCE oraz STATUS w urządzeniu głównym przez co najmniej 3 sekundy.
Na wyświetlaczu pojawi się napis “V.Format:< PAL>”.
 2. Naciśnij na urządzeniu głównym przycisk DIMMER.
Na wyświetlaczu pojawi się “4K/8K:<Enhanced>”.
 3. Użyj ZONE2 SOURCE lub INTERNET RADIO głównego urządzenia i wybierz Format Sygnału 4K/8K.
 4. Aby zakończyć wprowadzanie ustawień, naciśnij przycisk STATUS na amplitunerze.

Ustawienia HDCP

Ustawia wersję HDCP dla każdego źródła wejścia HDMI.

W zależności od wersji HDCP odtwarzacza i telewizora wideo może nie być wyprowadzane.

Jeśli wystąpi ten problem, należy użyć tego ustawienia, aby ustawić jedną wersję HDCP. Umożliwi to wyprowadzanie obrazu wideo.

Automatyczna (Domyślne):	Automatycznie stosuje wersję HDCP tego urządzenia zgodnie z telewizorem.
---------------------------------	--

1.4:	Zmienia wersję HDCP tego urządzenia na 1.4.
-------------	---

2.3:	Zmienia wersję HDCP tego urządzenia na 2.3.
-------------	---



- Jeśli technicy lub instalatorzy skonfigurowali wersję HDCP dla tego urządzenia, dla pozycji ustawień wyświetlone zostanie “Niestandardowy”.



Format TV

Format sygnału wyjściowego video ustaw tak, aby mógł być on wyprowadzany na używany odbiornik TV.

■ Format

PAL
(Domyślne): Format wyjściowy PAL.

NTSC: Format wyjściowy NTSC.



- Parametr "Format" można również ustawić za pomocą poniższej procedury. Jednak w trakcie wykonywania tych ustawień ekran menu nie będzie wyświetlany. Zmień ustawienia, kierując się informacjami na wyświetlaczu.

1. Naciśnij i przytrzymaj jednocześnie ZONE2 SOURCE oraz STATUS w urządzeniu głównym przez co najmniej 3 sekundy.

Na wyświetlaczu pojawi się napis "V.Format:<PAL>".

2. Przyciskami ZONE2 SOURCE lub INTERNET RADIO na amplitunerze wybierz format sygnału video.
3. Aby zakończyć wprowadzanie ustawień, naciśnij przycisk STATUS na amplitunerze.

UWAGA

- Jeżeli zostanie ustawiony format inny niż format video podłączonego odbiornika TV, to obraz nie będzie wyświetlany prawidłowo.



Wejścia

Wykonaj odpowiednie ustawienia dla odtwarzanego źródła sygnału.

Urządzenia tego można używać bez zmiany tych ustawień. Wykonaj ustawienia zgodnie z potrzebą.

Przypisanie wejść

W przypadku dokonania połączeń w sposób zgodny z opisem źródeł sygnału na złączach urządzenia, wystarczy nacisnąć jeden z przycisków wyboru sygnału źródłowego, aby odtworzyć sygnał audio lub video z podłączonego urządzenia.

Należy zmienić przypisanie złącza wejściowego HDMI, złącza wejścia dźwięku cyfrowego, złącza wejściowego dźwięku analogowego, złącza wejściowego component video i złącza wejściowego video, podczas podłączania źródła wejściowego, innego niż wydrukowane na złączach wejściowych audio/video tego urządzenia.

Ustawia tryb wejściowy audio dla każdego źródła "INPUT MODE". "AUTO" jest normalnie zalecane dla tego ustawienia. Automatycznie wykrywa i odtwarza sygnał wejściowy do tej jednostki z uwzględnieniem następującej kolejności: HDMI > DIGITAL > ANALOG.

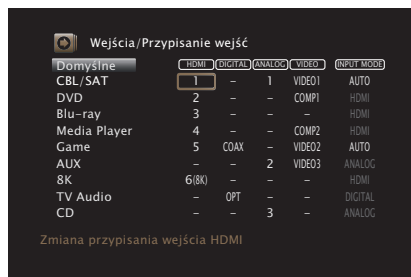

- Domyślnie są one ustawione w przedstawiony poniżej sposób.

Źródło sygnału	Złącze wejściowe				INPUT MODE
	HDMI	DIGITAL	ANALOG	VIDEO	
CBL/SAT	1	-	1	VIDEO1	AUTO
DVD	2	-	-	COMP1	HDMI
Blu-ray	3	-	-	-	HDMI
Media Player	4	-	-	COMP2	HDMI
Game	5	COAX	-	VIDEO2	AUTO
AUX	-	-	2	VIDEO3	ANALOG
8K	6 (8K)	-	-	-	HDMI
TV Audio	-	OPT	-	-	DIGITAL
CD	-	-	3	-	ANALOG



Uwaga dla użytkowników dekodery telewizyjnych

W przypadku korzystania z wyjścia dźwięku cyfrowego dekodera TV/ satelitarnego:

Aby odtworzyć sygnał wideo przypisany do "HDMI" w połączeniu z sygnałem dźwiękowym przypisanym za pomocą parametru "Przypisanie wejść" - "DIGITAL", należy również wybrać opcję "DIGITAL" parametru "INPUT MODE".



- Takie samo złącze wejściowe może być przypisane do wielu źródeł sygnału. Na przykład przypisz takie samo złącze wejściowe HDMI do wielu źródeł, aby wykorzystać każde źródło sygnału wejściowego w połączeniu z dźwiękiem analogowym lub cyfrowym, według własnych preferencji. W takich przypadkach, ustaw złącze audio do odtwarzania w "INPUT MODE".

HDMI

Ustawienie to wybierz w celu zmiany złączy wejściowych HDMI przypisanych do źródeł sygnału.

1 / 2 / 3 / 4 / 5 / 6 (8K):	Przypisz złącze wejściowe HDMI do wybranego źródła.
- :	Nie przypisuj złączy wejściowych HDMI do aktualnie wybranego źródła sygnału.



- Tylko "HDMI6" może być przypisane do źródła wejściowego "8K".
- Jeżeli "Sterowanie HDMI" lub "ARC" ustawione jest w menu na "Włącz", to "HDMI" nie może być przypisane do "TV Audio". ("Sterowanie HDMI" (🔧 str. 172), "ARC" (🔧 str. 172))
- Funkcja eARC nie działa po włączeniu "HDMI" jako źródła sygnału wejściowego "TV Audio".

DIGITAL

Ustawienie to wybierz w celu zmiany złączy wejściowych dźwięku cyfrowego przypisanych do źródeł sygnału.

COAX (Koncentryczne) / OPT (Optyczne):	Przypisz cyfrowe złącze wejściowe audio do wybranego źródła.
- :	Nie przypisuj cyfrowego złącza wejściowego audio do aktualnie wybranego źródła sygnału.

ANALOG

Ustawienie to wybierz w celu zmiany złączy wejściowych dźwięku analogowego przypisanych do źródeł sygnału.

1 / 2 / 3:	Przypisz analogowe złącze wejściowe audio do wybranego źródła.
- :	Nie przypisuj analogowego złącza wejściowego audio do aktualnie wybranego źródła sygnału.

VIDEO

Ustawienie to wybierz w celu zmiany złączy wejścia sygnału komponentowego wideo i złączy wejściowych sygnału kompozytowego przypisanych do źródeł wejściowych.

COMP1 (Sygnał komponentowy wideo) / COMP2 / VIDEO1 / VIDEO2 / VIDEO3:	Przypisz złącze wejściowe wideo do wybranego źródła.
- :	Nie przypisuj złączy wejściowego wideo do aktualnie wybranego źródła sygnału.



INPUT MODE

Ustawienie trybu wejściowego audio dla źródeł sygnału.
Normalnie zalecamy ustawienie trybu wejściowego audio na "AUTO".

AUTO (Domyślne):	Automatycznie wykrywa źródło sygnału i rozpoczyna odtwarzanie.
HDMI:	Odtwarza tylko sygnały z wejść HDMI.
DIGITAL:	Odtwarza tylko sygnały z cyfrowych wejść dźwięku.
ANALOG:	Odtwarza tylko sygnały z analogowych wejść dźwięku.



- Gdy sygnały cyfrowe są prawidłowo podane na wejścia, na wyświetlaczu świeci kontrolka . Jeśli kontrolka nie świeci się, sprawdź menu "Przypisanie wejść" i połączenia. (str. 183)
- Jeśli "Sterowanie HDMI" jest ustawione na "Włącz" i przez złącze HDMI MONITOR podłączony jest odbiornik TV zgodny z ARC, to tryb wejściowy, którego źródłem wejściowym jest "TV Audio", zostanie ustalony na ARC.
- Gdy do terminala HDMI MONITOR podłączony jest telewizor kompatybilny z funkcją eARC, tryb wejściowy ze źródłem sygnału "TV Audio" jest podłączony do eARC.

Domyślne

Ustawienia "Przypisanie wejść" powracają do standardowych wartości.



Zmiana nazwy źródła

- Zmienia nazwę wyświetlaną źródła wejściowego. Po zmianie nazwa jest wyświetlana na wyświetlaczu i ekranach menu tego urządzenia.
- Jeśli nazwa urządzenia może być pobrana z podłączonego urządzenia HDMI, nazwa wyświetlana jest zmieniana automatycznie. Użyj tej funkcji do zmiany nazw według potrzeb, gdy używane urządzenie różni się od źródła sygnału wejściowego w tym urządzeniu.

CBL/SAT / DVD / Blu-ray /

Media Player / Game /

AUX / 8K / TV Audio /

CD / Phono:

Zmienia nazwę wyświetlaną źródła wejściowego.

Domyślne:

Ustawienia "Zmiana nazwy źródła" powracają do standardowych wartości.



- Można wprowadzić do 16 kanałów.

Ukrycie źródeł

Usuwanie z wyświetlacza źródeł sygnału, które nie są używane.

Pokaż

(Domyślne):

Źródło to jest używane.

Ukryj:

Źródło to nie jest używane.

Poziom sygnału

Funkcja ta koryguje poziom odtwarzania dla wybranego źródła sygnału audio.

Ustaw, jeżeli występują różnice poziomu sygnału pomiędzy różnymi źródłami.

-12 dB – +12 dB (Domyślne : 0 dB)



- Ustawienia "Poziom sygnału" są zapisywane dla każdego źródła sygnału.



Głośniki

Następuje automatyczny pomiar charakterystyki podłączonych głośników oraz pomieszczenia oraz wprowadzenie optymalnych ustawień. Ta procedura nazywa się “Ustawienia Audyssey®”.

Nie ma potrzeby przeprowadzania Ustawienia Audyssey®, jeżeli wcześniej przeprowadzono “Kalibracja głośników” za pomocą “Kreator ustawień”. Chcąc dokonać ręcznej konfiguracji głośników, użyj “Ustawienia ręczne” w menu. (🔧 str. 197)

Ustawienia Audyssey®

W celu wykonania pomiaru, ustaw mikrofon pomiarowy w kilku lokalizacjach w całej przestrzeni odsłuchowej. W celu uzyskania najlepszych wyników zalecamy wykonanie pomiarów w sześciu pozycjach, jak przedstawiono na ilustracji.

Podczas pomiaru drugiej i kolejnych pozycji, zainstaluj mikrofon do konfiguracji i pomiarów w promieniu 60 cm od pierwszej pozycji pomiarowej (głównej pozycji odsłuchowej).



- W przypadku przeprowadzenia procedury Ustawienia Audyssey® funkcje Audyssey MultEQ®, Audyssey Dynamic EQ® i Audyssey Dynamic Volume® zostaną włączone. (🔧 str. 164)

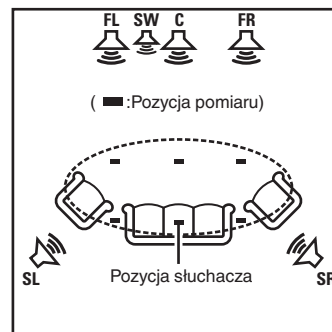

- FL** Głośnik główny lewy (L)
- FR** Głośnik główny lewy (P)
- C** Głośnik centralny
- SW** Subwoofer
- SL** Lewy głośnik dźwięku otaczającego (L)
- SR** Prawy głośnik dźwięku otaczającego (P)



■ O głównej pozycji słuchania

Główna pozycja słuchania odnosi się do miejsca położonego centralnie względem obszaru obejmowanego przez głośniki, w którym normalnie usiądzie osoba, gdy słuchać będzie samotnie. Przed uruchomieniem procedury "Ustawienia Audyssey®" umieść mikrofon pomiarowy w głównej pozycji słuchania.

Audyssey MultEQ® stosuje pomiar dokonany w tej pozycji dla wyliczenia odległości do głośników, sprawdzenia poziomu, polaryzacji oraz optymalnej wartości odcięcia dla subwoofera.

UWAGA

- Należy zapewnić jak największą ciszę w pomieszczeniu. Szum w tle może zakłócić pomiary pomieszczenia. Pozamykaj okna i wyłącz wszystkie urządzenia elektroniczne (radio, klimatyzatory, lampy fluorescencyjne itp.). Urządzenia takie emitują hałas, który może zakłócić pomiary.
- Podczas pomiaru telefony komórkowe należy pozostawić poza pomieszczeniem odsłuchowym. Sygnały emitowane przez sieć komórkową mogą zakłócić pomiary.
- Nie stawaj między głośnikami a mikrofonem pomiarowym ani nie dopuść, aby podczas pomiaru na linii tej znalazły się jakiegokolwiek przeszkody. Mikrofon pomiarowy powinien zostać zainstalowany w odległości co najmniej 50 cm od ściany. W przeciwnym wypadku odczyty mogą być niedokładne.
- Podczas pomiaru z głośników i subwoofera wydobywać się będą słyszalne dźwięki, jest to normalny efekt. W przypadku wykrycia szumu otoczenia, głośność dźwięków testowych zostanie zwiększona.
- Naciśnięcie przycisków VOLUME ▲▼ na pilocie zdalnego sterowania lub przycisków VOLUME na urządzeniu w trakcie pomiaru spowoduje przerwanie pomiarów.
- Nie można przeprowadzać pomiarów przy podłączonych słuchawkach. Przed uruchomieniem procedury Ustawienia Audyssey® należy odłączyć słuchawki.



Procedura konfiguracji głośników (Ustawienia Audyssey®)

Przygotowanie



Pomiar



Obliczanie & zapis



Sprawdzenie



Koniec

1 Zamocuj mikrofon do kalibracji dźwięku na dołączonym trójnogim stojaku lub własnym trójnogim stojaku i zainstaluj go na głównej pozycji odsłuchowej.

Podczas instalacji mikrofonu do kalibracji dźwięku, należy skierować końcówkę mikrofonu w kierunku sufitu i wyregulować wysokość, aby dopasować ją do wysokości, na jakiej znajdują się uszy słuchacza w pozycji siedzącej.

2 W przypadku stosowania subwoofera zgodnego z tymi ustawieniami, ustaw subwoofer w sposób opisany poniżej.

Jeżeli używasz subwoofer z trybem direct

Ustaw tryb direct na "Włącz" oraz wyłącz regulację poziomu głośności i ustawienia częstotliwości odcięcia.

Jeżeli używasz subwoofer bez trybu direct

Wykonaj poniższe ustawienia:

- Poziom głośności : Pozycja na "12 godzinę"
- Częstotliwość odcięcia : Maksymalna/Najwyższa częstotliwość
- Filtr dolnoprzepustowy : Wyl.
- Tryb oczekiwania : Wyl.



3 Podłącz dołączony mikrofon pomiarowy do gniazda mikrofonu SETUP MIC na tym urządzeniu.

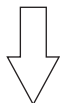
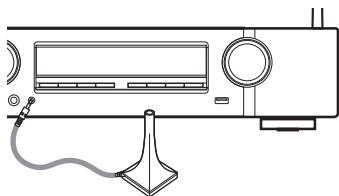

Po podłączeniu mikrofonu do kalibracji dźwięku, wyświetlony zostanie poniższy ekran.

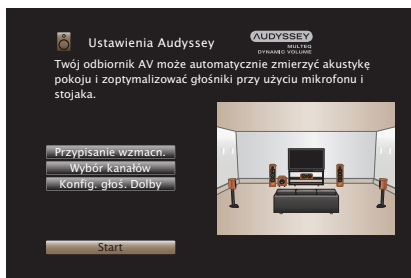

4 Wybierz “Start”, a następnie naciśnij przycisk ENTER.

Podczas Ustawienia Audyssey® dokonuje się również wymienionych poniżej ustawień.

- **Przypisanie wzmacn.**

Sygnaly wyprowadzane przez gniazda głośnika SURROUND BACK mogą być przełączane zgodnie z układem pracy głośnika. (“Przypisanie wzmacn.” (🔍 str. 197))

- **Wybór kanałów**

Jeżeli wcześniej ustawione były nie używane kanały, to pomiary dla tych kanałów są pomijane, co zapewnia skrócenie czasu pomiaru. Możesz również zmienić liczbę tylnych głośników dźwięku surround.

- **Konfig. głoś. Dolby**

Ustaw odległość między głośnikiem Dolby Atmos Enabled i sufitem.

Można to ustawić, kiedy “Tryb przypisania” jest ustawiony na “Przednie Dolby” lub “Surround Dolby” w ustawieniach “Przypisanie wzmacn.”. (🔍 str. 197)

5 Postępuj zgodnie z instrukcjami na ekranie i naciśnij “Dalej”, aby przejść dalej.



6 Gdy wyświetlony zostanie poniższy ekran, wybierz “Rozpocznij test”, a następnie naciśnij ENTER.

Rozpocznij pomiar pierwszej pozycji.



- Pomiaru wymagają kilka minut.

UWAGA

- W przypadku wyświetlenia komunikatu “Ostrzeżenie!” na ekranie telewizora:
 - Przejdź do części “Komunikaty błędów” (📖 str. 195). Sprawdź wszystkie powiązane pozycje i wykonaj niezbędne czynności.

7 Gdy wykryty głośnik zostanie wyświetlony, wybierz “Dalej”, a następnie naciśnij ENTER.



8 Przenieść mikrofon pomiarowy w pozycję 2, wybierz “Kontynuuj”, a następnie naciśnij przycisk ENTER.

Rozpocznie się pomiar w drugiej pozycji.

Pomiary można wykonać w maksymalnie sześciu pozycjach.



☐ Zatrzymywanie ustawień Audyssey®

- ① Naciśnij przycisk BACK, aby wyświetlić menu podręczne.
- ② Przyciskami <1> wybierz opcję “Tak”, następnie naciśnij przycisk ENTER.

9 Powtórz krok 8, pozycje pomiarowe 3 do 6.



- Aby pominąć pomiar w czwartej i kolejnych pozycjach odsłuchowych, za pomocą przycisków <1> wybierz “Zakończono” i naciśnij przycisk ENTER, aby przejść do kroku 11.

10 Wybierz “Kontynuuj”, następnie naciśnij ENTER.



Rozpocząć analizę i zapisywanie wyników pomiarów.

- Analiza będzie trwała kilka minut. Im więcej głośników i pozycji pomiarowych, tym dłuższy czas analizy.

UWAGA

- Dopilnuj, aby zasilanie nie zostało wyłączone podczas zapisywania wyników pomiarów.



11 Skonfiguruj ustawienia dla Audyssey Dynamic EQ® i Audyssey Dynamic Volume®.

Poniższy ekran pojawi się podczas analizy. Skonfiguruj ustawienia według potrzeb.

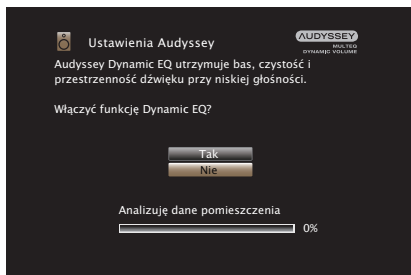

- Dynamic EQ koryguje pasmo przenoszenia, biorąc pod uwagę charakterystykę dźwiękową pomieszczenia i ludzką zdolność słyszenia, aby dźwięk był słyszalny nawet przy niskiej głośności. Jest to zalecane podczas korzystania z urządzenia, gdy głośność jest przyciszona, np. podczas odtwarzania filmu lub programu telewizyjnego w środku nocy.
- Dynamic Volume ustawia wyjściowy poziom głośności na optymalnym poziomie, stale monitorując poziom sygnału wejściowego audio urządzenia. Optymalne sterowanie poziomem głośności wykonywane jest automatycznie bez utraty dynamiki i klarowności dźwięku, przykładowo, w czasie reklam wyświetlanych w czasie programów telewizyjnych poziom głośności znacząco wzrasta.

12 Po zakończeniu analizy i zapisywania odłącz mikrofon do kalibracji dźwięku od gniazda SETUP MIC na urządzeniu głównym, a następnie naciśnij “Dalej”.

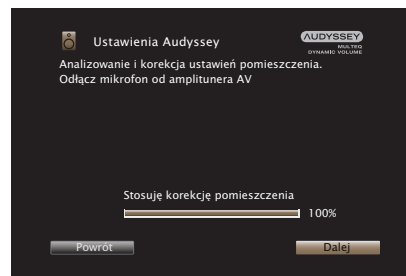



- Wykonując instalację Audyssey® po raz pierwszy, dane pomiarowe są automatycznie zapisywane w "Ustawienie 1" z "Presety głośników".
- Jeśli konfiguracja Audyssey® została już przeprowadzona, wyświetlony zostanie następujący ekran wyboru "Presety głośników".

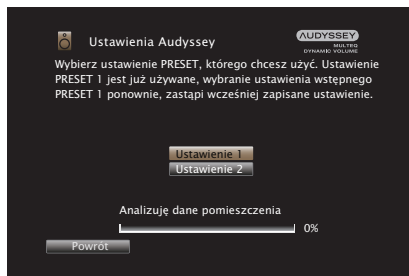

- Zob. "Presety głośników", aby uzyskać szersze informacje na temat funkcji Presety głośników. (🔍 str. 207)

13 Wybierz "Szczegóły" i naciśnij ENTER, aby zweryfikować wyniki pomiarów.

- W przypadku subwooferów, zmierzona odległość jest większa niż rzeczywista i wynika to z opóźnienia wprowadzanego przez obwody elektroniczne subwooferów.

UWAGA

- Nie należy włączać nowych głośników w menu konfiguracji głośników po konfiguracji Audyssey®. W przypadku zmiany należy ponownie przeprowadzić konfigurację Audyssey®, aby skonfigurować optymalne ustawienia korektora.



Komunikaty błędów

Jeżeli procedura Ustawienia Audyssey® nie może zostać zakończona z powodu umieszczenia głośników, środowiska pomiarowego itp., wyświetlony zostaje komunikat błędu. W takim wypadku należy sprawdzić odpowiednie pozycje i wykonać niezbędne czynności. Pamiętaj o wyłączeniu zasilania przed sprawdzeniem poprawności podłączeń.

Komunikaty błędów (przykładowe)	Przyczyna	Pomiar
Nie znaleziono żadnych głośników.	<ul style="list-style-type: none"> Nie można wykryć mikrofonu pomiarowego. Nie zostały zlokalizowane wszystkie głośniki emitujące dźwięk testowy. 	<ul style="list-style-type: none"> Podłącz dołączony mikrofon kalibracji dźwięku do gniazda SETUP MIC na tym urządzeniu. Sprawdź, czy odpowiednie głośniki są właściwie podłączone.
Zbyt głośne otoczenie lub niski poziom	<ul style="list-style-type: none"> Zbyt duży hałas w pomieszczeniu. Zbyt niski poziom dźwięku głośnika lub subwoofera. 	<ul style="list-style-type: none"> Wyłącz urządzenia generujące szum lub przenieś je w inne miejsce. Spróbuj ponownie, gdy dookoła panuje cisza. Sprawdź instalację i kierunek ustawienia głośników. Wyreguluj poziom głośności subwoofer.
Frontowe R : Brak	<ul style="list-style-type: none"> Wyświetlany głośnik nie mógł być wykryty. 	<ul style="list-style-type: none"> Sprawdź połączenia wyświetlanych głośników.
Frontowe R : Faza	<ul style="list-style-type: none"> Ten komunikat zostanie wyświetlony, jeżeli została odwrotnie podłączona biegunowość głośników. 	<ul style="list-style-type: none"> Sprawdź biegunowość wyświetlanych głośników. W przypadku niektórych głośników, poniższy komunikat może zostać wyświetlony pomimo ich prawidłowego podłączenia. Jeśli masz pewność, że połączenie jest prawidłowe, przyciskami ▷ wybierz opcję "Ignoruj", a następnie naciśnij przycisk ENTER.



Powrót do wyników pomiarów Ustawienia Audyssey®

Jeżeli ustawisz parametr “Przywrócenie” na “Przywróć”, możesz powrócić do wyników pomiarów wykonanych za pomocą Ustawienia Audyssey® (wartość obliczona na początku przez MultEQ®) nawet wtedy, gdy dokonałeś ręcznych zmian w ustawieniach.



Ustawienia ręczne

Posłuż się tą procedurą w celu ręcznego ustawienia głośników lub jeżeli chcesz zmienić ustawienia wykonane za pomocą procedury Ustawienia Audyssey®.

- Jeśli włączysz nowe głośniki w menu konfiguracji głośników po zakończeniu konfiguracji Audyssey®, nie będziesz już mógł wybrać Audyssey MultEQ®, Audyssey Dynamic EQ® lub Audyssey Dynamic Volume®. (📖 str. 164)
- Wykonaj poniższe ustawienia:
Ustawienia wielkości głośnika (Duże lub Małe) / Odległości / Poziomy / Odcięcie nie spowodują wyłączenia Audyssey® ani nie będą wymagać ponownego włączenia konfiguracji Audyssey®.
- "Ustawienia ręczne" można zastosować bez zmiany ustawień. Ustaw, jeżeli to niezbędne.

Przypisanie wzmacn.

Wybierz metodę użycia wzmacniacza mocy dopasowaną do posiadanych głośników.

Odnośnie konfiguracji głośników i połączenia, patrz "Konfigurowanie głośników i ustawienia "Przypisanie wzmacn."" (📖 str. 40).

■ Tryb przypisania

Wybierz metodę używania wzmacniacza mocy.

Tył Surround (Domyślne):	Konfiguracja głośników 7.1-kanalowych z użyciem głośników tylnych surround.
Przednie górne:	Konfiguracja głośników 7.1 z użyciem górnych głośników przednich.
Sufitowe przednie:	Konfiguracja odtwarzania 7.1-kanalowego z użyciem górnych przednich głośników.
Sufitowe środkowe:	Konfiguracja odtwarzania 7.1-kanalowego z użyciem górnych środkowych głośników.
Przednie Dolby:	Konfiguracja odtwarzania 7.1-kanalowego z użyciem przednich głośników Dolby Atmos Enabled.
Surround Dolby:	Konfiguracja odtwarzania 7.1-kanalowego z użyciem głośników surround Dolby Atmos Enabled.



ZONE2:

Przypisanie wbudowanego w amplituner wzmacniacza mocy do strefy 2 (ZONE2) i podanie na wyjście dźwięku w trybie stereo.

Bi-Amp:

Podłączenie głośników przednich w trybie bi-amp.

Frontowe B:

Odtwarzanie przy użyciu drugiego głośnika przedniego. Można przełączać odtwarzanie pomiędzy przednimi głośnikami A i B, w zależności od preferencji. Przełącz głośnik przedni, używając "Głośnik główny" w menu. (🔧 str. 207)

Konfig. głośników

Wybierz, czy podłączone są głośniki, zdolność odtwarzania bardzo niskich częstotliwości i wielkość głośników.

■ Frontowe

Ustawienie rozmiaru głośników głównych.

Duże (Domyślne):

Użyj tego ustawienia przy dużych głośnikach będących w stanie odpowiednio przenieść bardzo niskie częstotliwości.

Małe:

Użyj w przypadku małych głośników niebędących w stanie odpowiednio przenieść bardzo niskich częstotliwości.



- Jeśli parametr "Subwoofer" ustawiony jest na "Nie", to parametr "Frontowe" automatycznie ustawia się na "Duże".
- Gdy "Frontowe" jest ustawione na "Małe", nie można ustawić głośników inaczej niż "Frontowe" do "Duże".



■ Centralny

Wybór rozmiaru i zastosowania głośnika centralnego.

Duże:	Użyj tego ustawienia przy dużych głośnikach będących w stanie odpowiednio przenieść bardzo niskie częstotliwości.
Małe (Domyślne):	Użyj w przypadku małych głośników niebędących w stanie odpowiednio przenieść bardzo niskich częstotliwości.
Brak:	Wybierz tę opcję, gdy głośnik centralny nie jest podłączony.

■ Subwoofer

Określenie obecności subwoofer.

Tak (Domyślne):	W systemie występuje subwoofer.
Nie:	Wybierz tę opcję, jeżeli w systemie nie ma subwoofera.



- Gdy "Subwoofer" jest ustawione na "Nie" i "Frontowe" jest ustawione na "Małe", "Subwoofer" jest automatycznie zmieniane na "Tak".

■ Surround

Ustala obecność i rozmiar głośników dźwięku otaczającego.

Duże:	Użyj tego ustawienia przy dużych głośnikach będących w stanie odpowiednio przenieść bardzo niskie częstotliwości.
Małe (Domyślne):	Użyj w przypadku małych głośników niebędących w stanie odpowiednio przenieść bardzo niskich częstotliwości.
Brak:	Wybierz tę opcję, gdy głośniki surround nie są podłączone.



- Gdy "Surround" jest ustawiony na "Brak", "Tył Surr." i "Surround Dolby" są automatycznie ustawione na "Brak".



■ Tył Surr.

Ustala obecność, rozmiar oraz liczbę tylnych głośników dźwięku otaczającego.

Duże:	Użyj tego ustawienia przy dużych głośnikach będących w stanie odpowiednio przenieść bardzo niskie częstotliwości.
Małe (Domyślne):	Użyj w przypadku małych głośników niebędących w stanie odpowiednio przenieść bardzo niskich częstotliwości.
Brak:	Wybierz tę opcję, gdy głośniki tylne surround nie są podłączone.
2 głośniki (Domyślne):	Użycie dwóch tylnych głośników dźwięku otaczającego.
1 głośnik:	Użycie tylko jednego tylnego głośnika dźwięku otaczającego. Podłącz gniazdo L do SURROUND BACK, gdy wybrane jest to ustawienie.



- Można to ustawić, gdy "Tryb przypisania" jest ustawiony na "Tył Surround". (📖 str. 197)

■ Przednie górne

Ustala obecność i rozmiar przednich głośników górnych.

Duże:	Użyj tego ustawienia przy dużych głośnikach będących w stanie odpowiednio przenieść bardzo niskie częstotliwości.
Małe (Domyślne):	Użyj w przypadku małych głośników niebędących w stanie odpowiednio przenieść bardzo niskich częstotliwości.
Brak:	Opcję tę wybierz, gdy przednie głośniki górne nie są podłączone.



- Gdy "Tryb przypisania" jest ustawione na "Przednie górne", można dokonać tego ustawienia. (📖 str. 197)



■ Sufit przednie

Ustaw obecność i rozmiar górnych przednich głośników.

Duże:	Użyj tego ustawienia przy dużych głośnikach będących w stanie odpowiednio przenieść bardzo niskie częstotliwości.
Małe (Domyślne):	Użyj w przypadku małych głośników niebędących w stanie odpowiednio przenieść bardzo niskich częstotliwości.
Brak:	Wybierz tę opcję, gdy przednie górne głośniki nie są podłączone.



- Można to ustawić, gdy "Tryb przypisania" jest ustawiony na "Sufitowe przednie". (📖 str. 197)

■ Sufit środk.

Ustaw obecność i rozmiar górnych środkowych głośników.

Duże:	Użyj tego ustawienia przy dużych głośnikach będących w stanie odpowiednio przenieść bardzo niskie częstotliwości.
Małe (Domyślne):	Użyj w przypadku małych głośników niebędących w stanie odpowiednio przenieść bardzo niskich częstotliwości.
Brak:	Wybierz tę opcję, gdy środkowe górne głośniki nie są podłączone.



- Można to ustawić, gdy "Tryb przypisania" jest ustawiony na "Sufitowe środkowe". (📖 str. 197)



■ Przednie Dolby

Ustala obecność i rozmiar przednich głośników Dolby.

Duże:

Użyj tego ustawienia przy dużych głośnikach będących w stanie odpowiednio przenieść bardzo niskie częstotliwości.

Małe (Domyślne):

Użyj w przypadku małych głośników niebędących w stanie odpowiednio przenieść bardzo niskich częstotliwości.

Brak:

Opcję tę wybierz, gdy przednie głośniki Dolby nie są podłączone.



- Można to ustawić, gdy "Tryb przypisania" jest ustawiony na "Przednie Dolby".
(👉 str. 197)

■ Surround Dolby

Ustala obecność i rozmiar głośników Dolby surround.

Duże:

Użyj tego ustawienia przy dużych głośnikach będących w stanie odpowiednio przenieść bardzo niskie częstotliwości.

Małe (Domyślne):

Użyj w przypadku małych głośników niebędących w stanie odpowiednio przenieść bardzo niskich częstotliwości.

Brak:

Wybierz tę opcję, gdy głośniki Dolby surround nie są podłączone.



- Można to ustawić, gdy "Tryb przypisania" jest ustawiony na "Surround Dolby".
(👉 str. 197)



Odległości

Ustawienie odległości głośnika do pozycji słuchacza.

Przed wykonaniem tych ustawień, zmierz odległość między pozycją słuchacza a każdym z głośników.

■ Jednostka

Wybór jednostki pomiarowej.

Metry (Domyślne)

Stopy

■ Krok

Wybór kroku (najmniejsza odległość).

0.1 m / 0.01 m (Domyślne: 0.1 m)

1 stopa / 0.1 stopy

■ Ustaw odległość.

0.00 m – 18.00 m / 0.0 stopy – 60.0 stopa



- Głośniki, które można wybrać różnią się zależnie od ustawienia "Przypisanie wzmacn." oraz "Konfig. głośników". ("Przypisanie wzmacn." (🔍 str. 197), "Konfig. głośników" (🔍 str. 198))
- Ustawienia standardowe:
Frontowy L / Frontowy P / Przedni górny L / Przedni górny P / Centralny /
Przedni Dolby L /
Przedni Dolby P / Subwoofer: 3,60 m (12,0 stopa)
Głośniki inne niż powyższe: 3,00 m (10,0 stopa)
- Ustaw różnicę w odległościach pomiędzy głośnikami na mniej niż 6,00 m (20,0 stopa).



■ Konfig. głoś. Dolby

Ustaw odległość między głośnikiem Dolby Atmos Enabled i sufitem.

0.90 m - 3.30 m / 3.0 stopa - 11.0 stopa

(Domyślne: 1.80 m / 6.0 stopa)



- Można to ustawić, gdy “Przednie Dolby” lub “Surround Dolby” są ustawione na “Duże” lub “Małe” w “Konfig. głośników”.

■ Domyślne

Ustawienia “Odległości” powracają do standardowych wartości.

Poziomy

Ustaw poziom głośności sygnału testowego, tak aby w pozycji słuchania był on identyczny przy wyprowadzaniu niezależnie przez każdy z głośników.

■ Start sygnału testu

Na wybranym głośniku pojawi się dźwięk testowy. Słuchając dźwięku testowego, wyreguluj głośność wyjściową wybranego głośnika.

-12.0 dB – +12.0 dB (Domyślne: 0.0 dB)



- Ustawione “Poziomy” są uwzględnione dla wszystkich trybów dźwięku.
- Jeśli chcesz dostosować poziom kanału dla każdego źródła sygnału, wykonaj ustawienia w “Reg. poziomym kanału”. (📖 str. 117)
- W przypadku podłączenia słuchawek do złącza PHONES nie można ustawić “Poziomy”.

■ Domyślne

Ustawienia “Poziomy” powracają do standardowych wartości.



Odcięcie

Ustaw zgodnie z dolnym limitem częstotliwości podstawowych, które można odtwarzać za pomocą każdego głośnika. Patrz instrukcja obsługi głośników odnośnie informacji co do częstotliwości granicznych.

Wybór głośników

Określa sposób ustawienia częstotliwości granicznej.

Wszystkie (Domyślne):	Ustawia tę samą częstotliwość graniczną dla wszystkich głośników.
Pojedyncze:	Wybiera punkty odcięcia oddzielnie dla każdego głośnika.

Ustaw częstotliwość odcięcia

40 Hz / 60 Hz / 80 Hz / 90 Hz / 100 Hz / 110 Hz / 120 Hz / 150 Hz / 180 Hz / 200 Hz / 250 Hz (Domyślnie: 80 Hz)



- “Odcięcie” może być ustawiony, gdy parametr “Tryb subwoofera” ustawiony jest na “LFE+Main” lub gdy mamy głośnik, którego parametr ustawiony jest na “Małe”. (🔍 str. 206)
- Domyślna częstotliwość podziału to “80 Hz”, co jest właściwym ustawieniem dla większości zestawów głośnikowych. W przypadku używania małych głośników zalecamy ustawienie częstotliwości wyższej niż częstotliwość graniczna. Na przykład należy ustawić “250 Hz”, gdy zakres częstotliwości głośników wynosi 250 Hz – 20 kHz.
- Dźwięk poniżej częstotliwości odcięcia zostaje stłumiony w głośnikach ustawionych na “Małe”. Ta odcięta częstotliwość tonów niskich jest emitowana z subwoofera lub z głośników przednich.
- Głośniki, które mogą być ustawione, gdy wybrane jest “Pojedyncze” zależą od ustawienia “Tryb subwoofera”. (🔍 str. 206)
 - Jeśli wybrane jest ustawienie “LFE”, to głośniki, dla których ustawiono “Małe” w “Konfig. głośników” można ustawić. Natomiast jeśli głośniki ustawione są na “Duże”, to wyświetlone zostanie “Pełne pas” i nie będzie można wykonać ustawień. (🔍 str. 198)
 - W przypadku wyboru opcji “LFE+Main”, głośniki można skonfigurować niezależnie od ustawienia “Konfig. głośników”. (🔍 str. 198)



Basy

Ustawienie zakresu odtwarzania sygnałów niskiej częstotliwości (subwoofer i LFE).

Tryb subwoofera

Wybór sygnału w paśmie niskich częstotliwości odtwarzanego przez subwoofer.

LFE
(Domyślne):

Uzupełnienie sygnału w kanale niskiej częstotliwości o sygnał niskiej częstotliwości z kanałów wyposażonych w głośniki określone jako "Małe" i wyprowadzenie tego sygnału przez subwoofer.

LFE+Main:

Sumowanie sygnałów niskich częstotliwości z wszystkich kanałów i wyprowadzenie ich przez subwoofer.



- "Tryb subwoofera" można ustawić, gdy "Konfig. głośników" - "Subwoofer" w menu ma ustawienie inne niż "Nie". (🔧 str. 199)
- Wybranie tego trybu pozwoli podczas odtwarzania muzyki lub też filmowej ścieżki dźwiękowej uzyskać głębokie basy.
- Jeśli dla "Konfig. głośników" - "Frontowe" i "Centralny" wybrano ustawienie "Duże", a dla "Tryb subwoofera" ustawienie "LFE", to zależnie od sygnału wejściowego lub wybranego trybu dźwiękowego, dźwięk może nie być wyprowadzany przez subwoofer. (🔧 str. 198)
W celu wyprowadzenia sygnału niskiej częstotliwości przez subwoofer, wybierz opcję "LFE+Main".

LPF dla LFE

Ustawienie zakresu odtwarzania sygnału LFE. Ustawienie górnej częstotliwości odcięcia sygnału niskiej częstotliwości kierowanego do subwoofera.

80 Hz / 90 Hz / 100 Hz / 110 Hz / 120 Hz / 150 Hz / 180 Hz / 200 Hz / 250 Hz (Domyślnie: 120 Hz)



Głośnik główny

Ustawienie głośników przednich A/B do używania w każdym trybie dźwiękowym.

A (Domyślne):	Używane są głośniki główne A.
B :	Używane są głośniki główne B.
A+B :	Używane są zarówno głośniki główne A, jak i B.



- Można to ustawić, gdy "Tryb przypisania" jest ustawiony na "Frontowe B". (🔧 str. 198)

Presety głośników

Można zapisać dwa ustawienia głośników, aby dopasować środowiska, w którym używane są głośniki.

Można na przykład łatwo skonfigurować dwa presety do przełączania między ustawieniami korektora lub głośników wykonywanymi za pomocą konfiguracji Audyssey®, jeżeli dany pokój różni się w zależności od określonych czynników np. używanego ekranu.

Jeśli chcesz użyć danego presetu, wybierz ten preset, którego chcesz użyć, a następnie skonfiguruj ustawienia, takie jak konfiguracja Audyssey® lub ustawienia głośników, aby zapisać te ustawienia w wybranym przez siebie presece.

Ustawienie 1 (Domyślne):	Zapisuje ustawienia na Preset 1.
Ustawienie 2:	Zapisuje ustawienia na Preset 2.



- Następujące ustawienia zapisywane są na presety.
 - Ustawianie trybu pracy ("Przypisanie wzmacn.")
 - Ustawianie trybu pracy ("Konfig. głośników")
 - Ustawianie trybu pracy ("Odległości")
 - Ustawianie trybu pracy ("Poziomy")
 - Ustawianie trybu pracy ("Odcięcie")
 - Ustawianie trybu pracy ("Basy")
 - Ustawianie trybu pracy ("Głośnik główny")
 - "MultEQ®" dane
 - "Korektor graficzny" dane
- Ustawienia te można także skonfigurować za pomocą "Presety głośników" w menu opcji. (🔧 str. 122)



Sieć

Aby używać amplitunera podłączonego do sieci domowej (LAN), należy skonfigurować ustawienia sieciowe.

Jeżeli sieć domowa (LAN) jest konfigurowana za pomocą DHCP, parametr "DHCP" ustaw na "Włącz". (ustawienie standardowe.) Umożliwi to użycie urządzenia w sieci domowej (LAN).

Podczas ręcznego przypisywania adresu IP do każdego urządzenia należy przypisać adres IP do tego urządzenia za pomocą ustawień "Adres IP", a następnie wprowadzić informacje o sieci domowej (LAN), takie jak adres bramy, maska podsieci itd.

Informacja

Wyświetlenie informacji sieciowych.

**Przyjazna nazwa / Połączenie / SSID / DHCP / Adres IP /
Adres MAC (Ethernet) / Adres MAC (Wi-Fi) /
Siła sygnału Wi-Fi**

Połączenie

Wybierz, czy podłączyć sieć domową do bezprzewodowej sieci LAN, czy przewodowej sieci LAN.

Podłączając się do sieci za pomocą przewodowego połączenia LAN, wybierz "Ethernet" po podłączeniu kabla LAN.

Podłączając się do sieci za pomocą bezprzewodowego połączenia LAN, wybierz "Wi-Fi" i skonfiguruj "Konfiguracja Wi-Fi". (📖 str. 209)

■ Połącz używając

Wybierz metodę podłączania do sieci domowej (LAN).

Ethernet:	Użyj kabla LAN do połączenia się z siecią.
Wi-Fi (Domyślne):	Użyj funkcji bezprzewodowej sieci LAN (Wi-Fi) do łączenia się z siecią.



Konfiguracja Wi-Fi

Podłącz do routera bezprzewodowej sieci LAN (Wi-Fi). Router może być połączony na następujące sposoby. Wybierz metodę połączenia dopasowaną do swojego środowiska domowego.

■ Skanuj sieci

Wybierz sieć, z którą chcesz się połączyć, z listy możliwych sieci, wyświetlonej na ekranie telewizora.

1. Wybierz sieć, z którą chcesz się połączyć, z listy bezprzewodowych sieci.

Wybierz "Przeskanuj", jeśli nie można znaleźć sieci.

2. Wprowadź swoje hasło i wybierz "OK".

■ Użyj iOS

Użyj urządzenia iOS (iPhone/iPod/iPad), aby połączyć się z siecią. Podłączenie urządzenia iOS do tego urządzenia Wi-Fi pozwala automatycznie podłączyć urządzenia do tej samej sieci.

1. Wybierz "Użyj iOS" na ekranie telewizora.
2. Upewnij się, że urządzenie z systemem iOS jest podłączone do routera bezprzewodowej sieci LAN (Wi-Fi), a następnie wybierz "Marantz NR1711" z "SKONFIGURUJ NOWY GŁOŚNIK AIRPLAY..." na dole ekranu konfiguracji Wi-Fi urządzenia z systemem iOS.
3. Puknij "Dalej" na ekranie urządzenia iOS.



- Wersja oprogramowania wewnętrznego urządzenia iOS musi obsługiwać system iOS 7 lub nowszy.



■ WPS Router

Użyj routera kompatybilnego z WPS, aby nawiązać połączenie za pomocą naciśnięcia przycisku.

1. Wybierz "Naciśnij" na ekranie telewizora.
2. Przełącz na tryb WPS, naciskając przycisk WPS na routerze, do którego chcesz się podłączyć.
 - Czas na naciśnięcie guzika różni się, w zależności od routera.
3. W ciągu 2 minut wybierz "Podłącz" na ekranie telewizora.

■ Ręczne

Wprowadź nazwę (SSID) i hasło sieci z którą chcesz się połączyć.

1. Ustaw następujące elementy.

SSID:	Wpisz nazwę sieci bezprzewodowej (SSID).
Bezpieczeństwo:	Wybierz metodę szyfrowania zgodnie z ustawieniem szyfrowania punktu dostępu, którego używasz.
Hasło:	Wprowadź hasło.

2. Kończąc ustawienia, naciśnij "Podłącz".





- Ustawienia bezprzewodowej sieci LAN (Wi-Fi) urządzenia, mogą zostać również skonfigurowane z komputera lub tabletu obsługującego bezprzewodowe połączenie LAN.
 1. Naciśnij i przytrzymaj przyciski M-DAX i SOUND MODE na amplitunerze przez co najmniej 3 sekundy, kiedy zasilanie urządzenia jest włączone.
 2. Podłącz bezprzewodową sieć LAN na komputerze PC lub tablecie używanym dla "Marantz NR1711", gdy na wyświetlaczu pojawi się komunikat "Podłącz urządzenie Wi-Fi do sieci Wi-Fi o nazwie "Marantz NR1711".".
 3. Uruchoom przeglądarkę i wprowadź "192.168.1.16/settings/" w polu adresu URL.
 4. Użyj przeglądarki, aby wprowadzić ustawienia, wybierz "Podłącz" i wyjdź z ustawień.
- Klawisz domyślny dla urządzenia jest ustawiony na "1". Ustaw klawisz domyślny routera na "1".

Ustawienia

Skonfiguruj adres IP.

- Jeśli używasz routera szerokopasmowego (funkcja DHCP), informacje wymagane do połączenia z siecią, takie jak adres IP, zostaną automatycznie skonfigurowane, ponieważ funkcja DHCP jest ustawiona na "Włącz", w ustawieniach domyślnych tego urządzenia.
- Wprowadzaj informacje o Adres IP, Maska podsieci, Brama standardowa i serwerze DNS, tylko podczas przypisywania stałego adresu IP lub łączenia z siecią bez funkcji DHCP.

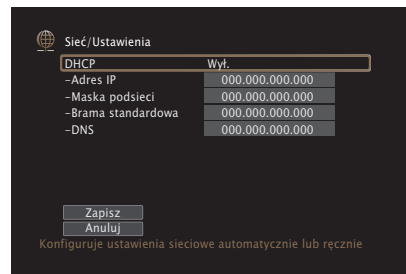

■ DHCP

Określa sposób podłączenia do sieci LAN.

Włącz (Domyślne):	Skonfiguruj ustawienia sieciowe automatycznie za pomocą posiadanego routera.
Wył.:	Skonfiguruj ustawienia sieciowe ręcznie.

■ Adres IP

Ustaw adres IP w poniżej określonym zakresie.

- Sieciowa funkcja audio nie może być użyta, jeżeli adres IP nie zostanie ustawiony prawidłowo.
CLASS A: 10.0.0.1 – 10.255.255.254
CLASS B: 172.16.0.1 – 172.31.255.254
CLASS C: 192.168.0.1 – 192.168.255.254

■ Maska podsieci

Podłączając modem xDSL lub odpowiednią kartę do amplitunera, wprowadź maskę podsieci podaną w dokumentacji dostarczonej przez dostawcę usług sieciowych. Normalnie maska ta ma wartość "255.255.255.0".

■ Brama standardowa

Podłączając do bramy sieciowej (router) wprowadź jego adres IP.

■ DNS

Wprowadź adres DNS wyszczególniony w dokumentacji dostarczonej przez dostawcę usług sieciowych.



- Jeżeli nie można uzyskać połączenia z Internetem, ponownie sprawdź podłączenia oraz ustawienia. (📖 str. 65)
- Jeśli jednak nie posiadasz wiedzy na temat połączeń internetowych, skontaktuj się z ISP (Internet Service Provider) lub sklepem, w którym zakupiono komputer.



Zarządzanie siecią

Umożliwia komunikację sieciową w trybie oczekiwania.

Wył. w trybie gotowości (Domyślne): W trybie oczekiwania funkcje sieciowe są zawieszane.

Zawsze wł.: W trybie oczekiwania funkcje sieciowe są aktywne. Urządzenie główne może być obsługiwane za pomocą kontrolera zgodnego z siecią.



- W przypadku korzystania z funkcji sterowania z sieci Web albo oprogramowania Marantz 2016 AVR Remote App lub HEOS App należy jednocześnie ustawić wartość ustawienia "Zarządzanie siecią" na "Zawsze wł."

UWAGA

- W przypadku ustawienia opcji "Zarządzanie siecią" na "Zawsze wł.", zużycie energii w trybie oczekiwania jest większe.

Przyjazna nazwa

Przyjazna nazwa jest nazwą amplitunera wyświetlaną w sieci. Parametr Przyjazna nazwa można zmienić stosownie do własnych preferencji.

■ Przyjazna nazwa

Wybierz przyjazną nazwę z listy.

W przypadku wyboru opcji "Inne" nazwę można zmienić stosownie do własnych preferencji.

Home Theater / Living Room / Family Room / Guest Room / Kitchen / Dining Room / Master Bedroom / Bedroom / Den / Office / Inne



- Można wprowadzić do 30 kanałów.
- Standardową przyjazną nazwą przy pierwszym użyciu jest "Marantz NR1711".

■ Domyślne

Przywraca standardowe nazwy, które były zmienione przez użytkownika.



Diagnostyka

Służy do sprawdzania połączenia sieciowego.

■ Połączenie fizyczne

Sprawdza fizyczne połączenie portu sieci LAN.

OK

Błąd: Kabel LAN nie jest podłączony. Sprawdź podłączenie.



- Podczas połączenia przez bezprzewodową sieć LAN, wyświetlone będzie "Połączenie Wi-Fi".

■ Dostęp routera

Sprawdza połączenie między urządzeniem i routerem.

OK

Błąd: Niepowodzenie komunikacji z routerem. Sprawdź ustawienia routera.

■ Dostęp do internetu

Sprawdza, czy to urządzenie ma dostęp do Internetu (WAN).

OK

Błąd: Nie można się połączyć z Internetem. Sprawdź środowisko połączenia internetowego lub ustawienia routera.

AirPlay

Ustawienia dla technologii Apple AirPlay.

Włącz (Domyślne): Włącza funkcję Apple AirPlay.

Wył.: Wyłącza funkcję Apple AirPlay.



Konto HEOS

Wykonanie ustawień obszaru Konto HEOS.

Konto HEOS potrzebne jest do korzystania z obszaru Ulubione HEOS.

Wyświetlane menu różni się w zależności od statusu Konto HEOS.

Nie zalogowałeś się

■ Posiadam konto HEOS

Jeżeli masz Konto HEOS, wprowadź nazwę aktualnego konta i hasło, aby się zalogować.

■ Stwórz konto

Jeżeli nie masz konta Konto HEOS, utwórz nowe Konto HEOS.

■ Przypomnij hasło

Jeżeli zapomniałeś hasła, otrzymasz wiadomość e-mail z wyjaśnieniem jak je odzyskać.

Już jesteś zalogowany/-a

■ Zalogowany jako

Wyświetlane jest aktualnie zalogowane Konto HEOS.

■ Zmiana lokalizacji

Zmienia ustawienia regionalne zalogowanego konta Konto HEOS.

■ Zmiana hasła

Zmienia hasło zalogowanego konta Konto HEOS.

■ Usuń konto

Usuwa zalogowane Konto HEOS.

■ Wyloguj się

Pozwala wylogować z obszaru Konto HEOS.



Ogólne

Wykonywanie innych ustawień.

Język

Ustawa język, w jakim będzie wyświetlane menu na ekranie odbiornika TV.

English/ Deutsch / Français / Italiano / Español / Nederlands / Svenska / Русский / Polski(Domyślne: English)



- “Język” można również ustawić za pomocą poniższej procedury. Jednak w trakcie wykonywania tych ustawień ekran menu nie będzie wyświetlany. Podczas wykonywania ustawień należy patrzeć na ekran.
 1. Naciśnij i przytrzymaj jednocześnie ZONE2 SOURCE oraz STATUS w urządzeniu głównym przez co najmniej 3 sekundy.
Na wyświetlaczu pojawi się napis “V.Format:<PAL>”.
 2. Dwukrotnie naciśnij DIMMER na urządzeniu głównym.
Na wyświetlaczu pojawi się napis “Lang.:<ENGLISH >”.
 3. Przyciskami ZONE2 SOURCE lub INTERNET RADIO na amplitunerze wybierz język.
 4. Aby zakończyć wprowadzanie ustawień, naciśnij przycisk STATUS na amplitunerze.

ECO

Skonfiguruj ustawienia ECO Mode i trybu Auto Standby.

■ Tryb ECO

Ten tryb może zmniejszyć pobór mocy i wytwarzanie ciepła tego urządzenia przy włączonym zasilaniu.

Odbywa się to poprzez redukcję zasilania do wzmacniacza mocy, przy jednoczesnej maksymalnej mocy wyjściowej.



Włącz:

Funkcja oszczędzania energii jest zawsze aktywna, niezależnie od głośności lub sygnału wejściowego.

Zapewnia to najlepszą równowagę pomiędzy oszczędnością energii a maksymalną mocą wyjściową:

W przypadku niskiego poziomu głośności aktywna jest funkcja oszczędzania energii. Jeśli zwiększysz poziom głośności, funkcja oszczędzania energii zostanie automatycznie wyłączona, aby móc cieszyć się maksymalną mocą wyjściową bez zniekształceń.

Automatyczna
(Domyślne):

Jeśli głośność jest ustawiona na wysoki poziom, ale sygnał wejściowy nie będzie wykrywany przez ponad 2 minuty, ta jednostka włączy funkcję oszczędzania energii. Po ponownym wykryciu sygnału wejściowego lub zmianie źródła wejściowego ta jednostka automatycznie wyłączy ponownie funkcję oszczędzania energii na wysokich poziomach głośności.

Wył.:

Brak funkcji oszczędzania energii.



- Gdy jednostka przełącza się między różnymi stanami oszczędzania energii w "Tryb ECO: Automatyczna", możesz usłyszeć kliknięcie z wnętrza jednostki, jest to normalne.
- Jeśli odtwarzanie zostanie wstrzymane na ponad 2 minuty i zostanie wznowione z tego samego źródła przy tych wysokich poziomach głośności, może nastąpić krótkie opóźnienie przed przywróceniem maksymalnej mocy.
- "Tryb ECO" można przełączyć również poprzez naciśnięcie ECO  na pilocie zdalnego sterowania.



■ Auto On domyślny

Ustawianie trybu na ECO, gdy zasilanie jest włączone.

Ostatnio używany (Domyślne):	Tryb ECO zostanie ustawiony na ostatnio ustawiony tryb przed wyłączeniem zasilania.
Włącz:	Gdy zasilanie jest włączone, tryb będzie zawsze przełączony na Tryb ECO ustawiony na "Włącz".
Automatyczna:	Gdy zasilanie jest włączone, tryb będzie zawsze przełączony na Tryb ECO ustawiony na "Automatyczna".
Wył.:	Gdy zasilanie jest włączone, tryb będzie zawsze przełączony na Tryb ECO ustawiony na "Wył."

■ Wskazania na ekranie

Wyświetlanie zużycia energii przez urządzenie za pomocą miernika na ekranie telewizora.

Zawsze wł.:	Miernik jest zawsze wyświetlany na ekranie telewizora.
Automatyczna (Domyślne):	Miernik jest wyświetlany przy zmianie trybu lub głośność.
Wył.:	Miernik nie jest wyświetlany.



■ Auto wyłączenie

Ustawienie powoduje, że zasilanie urządzenia automatycznie przełącza się w tryb czuwania.

□ MAIN ZONE

Ustawienie czasu automatycznego przełączenia w stan oczekiwania, gdy do urządzenia nie dochodzą żadne sygnały audio lub wideo. Zanim urządzenie przejdzie w tryb czuwania, na wyświetlaczu oraz na ekranie menu wyświetli się "Auto wyłączenie".

60 min:	Urządzenie przechodzi w tryb czuwania po 60 minutach.
30 min:	Urządzenie przechodzi w tryb czuwania po 30 minutach.
15 min (Domyślne):	Urządzenie przechodzi w tryb czuwania po 15 minutach.
Wył.:	Urządzenie nie przechodzi samoczynnie w tryb czuwania.

□ ZONE2

Jeśli przez ustawiony czas nie są wykonywane żadne operacje, zasilanie zostaje automatycznie wyłączone, nawet gdy jest odbierany sygnał audio lub wideo.

8 godzin:	Przełącza ZONE2 w stan czuwania po około 8 godzinach.
4 godziny:	Przełącza ZONE2 w stan czuwania po około 4 godzinach.
2 godziny:	Przełącza ZONE2 w stan czuwania po około 2 godzinach.
Wył. (Domyślne):	Nie przełącza automatycznie ZONE2 w stan czuwania.



Nadajnik Bluetooth

Ustawia nadajnik Bluetooth tego urządzenia.

Ustaw w celu użycia słuchawki Bluetooth do słuchania dźwięku odtwarzanego w MAIN ZONE.

Nadajnik

Włącza lub wyłącza nadajnik Bluetooth.

Wył.
(Domyślne): Wyłącz funkcję nadajnika Bluetooth.

Włącz: Włącz funkcję nadajnika Bluetooth.

Tryb wyjścia

Wybiera metodę wyjścia audio.

Bluetooth + Głośniki
(Domyślne): Dźwięk jest wyprowadzany do słuchawek Bluetooth i głośników strefy głównej.

Tylko Bluetooth: Dźwięk jest wyprowadzany tylko do słuchawek Bluetooth.

Podłączone urządzenie

Wyświetla urządzenie Bluetooth podłączone do tego urządzenia.

Listy urządzeń

Dostępne urządzenia wyświetlane są na liście po uruchomieniu trybu parowania w słuchawkach Bluetooth, które chcesz podłączyć. Wybierz słuchawki Bluetooth z listy, aby je sparować.

To urządzenie można sparować tylko z jednym zestawem słuchawkowym Bluetooth na raz. Można zaprogramować maksymalnie 8 słuchawek Bluetooth. Przełączaj między zarejestrowanymi urządzeniami od Listy urządzeń w "Nadajnik Bluetooth" menu ustawień.

Aby usunąć zapisane urządzenie Bluetooth z listy, naciśnij przyciski \triangle ∇ w celu wyboru, a następnie naciśnij przycisk OPTION i wybierz "Zapomnij urządzenie".



- "Tryb wyjścia" można również ustawić z "Nadajnik Bluetooth" i menu opcji.
- Głośniki Bluetooth kompatybilne z profilem A2DP można podłączyć, wykonując te same czynności, co przy podłączeniu słuchawek Bluetooth.

UWAGA

- Nie można jednocześnie używać funkcji nadajnika Bluetooth i odbiornika Bluetooth. Ustawienia w tym menu nie są dostępne podczas słuchania muzyki na urządzeniu Bluetooth w dowolnej strefie.
- Nawet gdy "Nadajnik" jest ustawione na "Włącz", naciśnij Bluetooth na pilocie zdalnego sterowania, aby wybrać źródło "Bluetooth" i włączyć funkcję odbiornika Bluetooth.
Aby słuchać muzyki zapisanej na urządzeniach Bluetooth takich jak smartfony na tym urządzeniu, naciśnij Bluetooth na pilocie zdalnego sterowania, aby przełączyć źródło sygnału na Bluetooth, a następnie ponownie podłącz urządzenie Bluetooth.
- Ustawienia menu dla nadajnika Bluetooth nie są dostępne, gdy urządzenie jest zgrupowane w aplikacji HEOS.



Ustawienia ZONE2

Określa ustawienia dla odtwarzania dźwięku w ZONE2.



- Wartości ustawione dla opcji "Ograniczenie głośności" i "Głośność po włączeniu" są wyświetlane zgodnie z ustawieniem określonym dla głośności "Skala". (🔍 str. 163)
- Można to ustawić, gdy "Tryb przypisania" jest ustawiony na "ZONE2". (🔍 str. 198)

■ Poziom w kanale L

Regulacja poziomu wyjściowego w kanale lewym.

-12 dB – +12 dB (Domyślne : 0 dB)

■ Poziom w kanale P

Regulacja poziomu wyjściowego w kanale prawym.

-12 dB – +12 dB (Domyślne : 0 dB)

■ Poziom głośności

Ustawianie wyjściowego poziomu głośności.

Zmienny
(Domyślne):

Można ustawić głośność.

1 – 98
(-79 dB – 18 dB):

Głośność jest ustalona na żądanym poziomie. Głośności nie można ustawić za pomocą pilota zdalnego sterowania.



- Wartość dB jest wyświetlana, kiedy ustawienie "Skala" ma wartość "-79.5 dB – 18.0 dB". (🔍 str. 163)

■ Ograniczenie głośności

Ustawienie maksymalnego poziomu głośności.

60 - 80 (-20 dB - 0 dB)
(Domyślne : 70 (-10 dB))

Wył.:

Maksymalny poziom głośności nie jest ustawiony.



- Można to ustawić, gdy "Poziom głośności" jest ustawiony na "Zmienny". (🔍 str. 221)
- Wartość dB jest wyświetlana, kiedy ustawienie "Skala" ma wartość "-79.5 dB - 18.0 dB". (🔍 str. 163)



■ Głośność po włączeniu

Ustawienie wstępnego poziomu głośności przy włączeniu zasilania.

Ostatnio używany (Domyślne): Zastosowanie ustawień zapamiętanych z ostatniej sesji.

Wyciszenie: W momencie włączania zasilania zawsze użyj opcji wyciszenia.

1 – 98 (-79 dB – 18 dB): Poziom głośności ustawiany jest na daną wartość.



- Można to ustawić, gdy "Poziom głośności" jest ustawiony na "Zmienny". (👉 str. 221)
- Wartość dB jest wyświetlana, kiedy ustawienie "Skala" ma wartość "-79.5 dB - 18.0 dB". (👉 str. 163)

■ Poziom wyciszenia

Przy włączonej funkcji wyciszenia, ustaw poziom tłumienia.

Pełny (Domyślne): Dźwięk jest całkowicie odcięty.

-40 dB: Dźwięk jest słumiony o 40 dB.

-20 dB: Dźwięk jest słumiony o 20 dB.

Zmiana nazwy Zone

Zmiana wyświetlanej nazwy dla różnych stref zgodnie z potrzebami.

MAIN ZONE / ZONE2

Domyślne: Ustawienie domyślne jest przywracane dla edytowanej nazwy strefy.



- Można wprowadzić do 10 kanałów.

Prosty wybór. Imię

Zmień nazwę profilu Smart Select, która pojawia się na ekranie telewizora odpowiednio do preferencji.

Prosty wybór 1 / Prosty wybór 2 / Prosty wybór 3 / Prosty wybór 4

Domyślne: Dla edytowanej nazwy profilu Smart Select zostaje przywrócone ustawienie domyślne.



- Można wprowadzić do 16 kanałów.



Wyjście wyzwalań

Wybierz warunki włączenia wyjścia wyzwalań.

Więcej informacji o podłączeniu gniazda DC OUT można znaleźć w punkcie "Gniazdo DC OUT" (🔗 str. 68).

❑ Ustawienia dla strefy (MAIN ZONE / ZONE2)

Wyjście wyzwalań (Trigger out) uaktywniane jest przez połączenie z zasilaniem strefy ustawionej na "Włącz".

❑ Ustawienia dla źródła sygnału wejściowego

Wyjście wyzwalań (Trigger out) uaktywniane jest przez połączenie z zasilaniem strefy ustawionej na "Włącz".



- Obowiązuje dla strefy, dla której wybrano ustawienia "Włącz" i "Ustawienia dla strefy".

Włącz:	Uaktywnione wyjście wyzwalań.
---	Wyjście wyzwalań nie jest w tym trybie uaktywnione.

Przedni wyświetlacz

Ustawienia związane z wyświetlaczem.

■ Ściemniacz

Regulacja jasności wyświetlacza tego urządzenia.

Jasny (Domyślne):	Normalna jasność wyświetlacza.
Ściemniony:	Zmniejszona jasność wyświetlacza.
Ciemny:	Bardzo mała jasność wyświetlacza.
Wygaszony:	Wyświetlacz jest wyłączony.



- Jasność wyświetlacza można również regulować za pomocą pokrętki DIMMER na amplitunerze.



Oprogramowanie

Sprawdza najnowsze informacje o oprogramowaniu firmware dotyczące aktualizacji i uaktualnień, aktualizuje oprogramowania firmware i ustawia wyświetlanie komunikatu powiadomienia dla aktualizacji.

■ Sprawdź aktualizacje

Można sprawdzić, czy nie ma nowszej wersji oprogramowania wewnętrznego.

Oprogramowanie firmware można aktualizować, jeżeli dostępna jest aktualizacja oprogramowania firmware.

Aktualizuj teraz:

Wykonaj proces uaktualnienia. Po rozpoczęciu aktualizacji ekran menu zostanie wyłączony. Podczas aktualizacji na ekranie wyświetlany jest jej postęp.

Aktualizuj później:

Aktualizuj później.



- Urządzenie automatycznie ponawia próbę aktualizacji, jeśli aktualizacja nie powiedzie się. Jeśli wciąż nie można wykonać aktualizacji, na ekranie pojawi się wiadomość "Update Error". Więcej informacji o komunikatach o błędach aktualizacji, patrz "Rozwiązywanie problemów" – "Komunikaty o błędach aktualizacji/uaktualnienia". (📖 str. 254)
Sprawdź warunki odpowiednio do komunikatu i ponów próbę aktualizacji.
- Menu nie można wybrać, gdy funkcję "Zezwól aktualizację" ustawiono w pozycji "Wyl.".

■ Auto-aktualizacja

Aktywuje funkcję Automatyczne aktualizacje pozwalającą na automatyczne pobieranie przyszłych aktualizacji i ich instalowanie, gdy urządzenie pozostaje w trybie gotowości.

□ Auto-aktualizacja

W trybie gotowości urządzenie automatycznie aktualizuje oprogramowanie firmware do najnowszej dostępnej wersji.

Włącz:

Włącza funkcję Automatyczne aktualizacje.

Wył.

(Domyślne):

Wyłącza funkcję Automatyczne aktualizacje.

□ Strefa czasowa

Zmień strefę czasową.

Ustaw strefę czasową właściwą dla miejsca, w którym przebywasz.



- Menu nie można wybrać, gdy funkcję "Zezwól aktualizację" ustawiono w pozycji "Wyl.".



■ Zezwól aktualizację

Włącz lub wyłącz aktualizacje i uaktualnienia dla tego urządzenia.

Włącz
(Domyślne): Pozwala na wykonywanie aktualizacji i uaktualnień w urządzeniu.

Wył.: Uniemożliwia wykonywanie aktualizacji i uaktualnień w urządzeniu.



- Ustawienie to powoduje Niezgodności między urządzeniem a aplikacją HEOS App.

■ Info o ulepszeniu

Gdy dostępna jest najnowsza Aktualizacja oprogramowania firmware, na ekranie TV po włączeniu zasilania zostanie wyświetlony odpowiedni komunikat.

Komunikat powiadomienia wyświetlany jest przez około 40 sekund po włączeniu zasilania.

Włącz
(Domyślne): Wyświetla komunikat uaktualnienia.

Wył.: Nie wyświetla komunikatu o uaktualnieniu.



- Menu nie można wybrać, gdy funkcję “Zezwól aktualizację” ustawiono w pozycji “Wył.”.



■ Dodaj nową funkcję

Wyświetla nowe funkcje, które można pobrać do niniejszego amplitunera i wykonać uaktualnienie.

Pakiet ulepszenia:	Wyświetla elementy do zaktualizowania.
Status ulepszenia:	Wyświetlona zostanie lista funkcji dodatkowych, jakie dostępne będą po uaktualnieniu.
Ulepszenie:	Wykonanie procesu uaktualnienia. Po rozpoczęciu aktualizacji ekran menu zostanie wyłączony. Podczas uaktualnienia wyświetlany jest czas, który minął od rozpoczęcia.



- Informacje dotyczące funkcji uaktualnienia, zarówno w wersji “Aktualizacja”, jak i “Dodaj nową funkcję”, zostaną podane na stronie internetowej Marantz za każdym razem, gdy uaktualnienia takie będą dostępne. Zobacz stronę internetową firmy Marantz odnośnie szczegółów uaktualnienia.
- Na zakończenie tej procedury wyświetlany jest komunikat “Zarejestrowany” i można wykonać uaktualnienie. W przypadku niewykonania tej procedury wyświetlany jest komunikat “-----”. Podczas przeprowadzania procedury niezbędny będzie identyfikator ID prezentowany na tym ekranie. Identyfikator ID można również wyświetlić naciskając i przytrzymując przez co najmniej 3 sekundy przyciski STATUS oraz SOUND MODE.
- Jeśli uaktualnienie nie powiedzie się, na ekranie pojawi się komunikat “Upgrade Error”. Więcej informacji o komunikatach o błędach uaktualnienia, patrz “Rozwiązywanie problemów” – “Komunikaty o błędach aktualizacji/uaktualnienia”. (📖 str. 254)
Sprawdź ustawienia i otoczenie sieciowe, następnie wykonaj ponownie uaktualnienie.
- Menu nie można wybrać, gdy funkcję “Zezwól aktualizację” ustawiono w pozycji “Wyt.”.

Uwagi dotyczące użycia funkcji “Aktualizacja” i “Dodaj nową funkcję”

- W celu użycia tych funkcji niezbędne jest spełnienie wymagań systemowych oraz prawidłowe ustawienie parametrów dostępu do Internetu. (📖 str. 65)
- Nie wyłączaj zasilania zanim uaktualnienie nie zostanie zakończone.
- Do zakończenia procedury uaktualnienia wymagana jest około 1 godzina.
- Po rozpoczęciu uaktualnienia/aktualizacji, nie można normalnie użytkować urządzenia aż do ukończenia procesu. Może się również zdarzyć tak, że po ukończeniu procesu zresetowane zostaną parametry i nastawy urządzenia.
- W przypadku niepowodzenia aktualizacji lub uaktualnienia należy przytrzymać przycisk Φ na amplitunerze przez dłużej niż 5 sekund lub odłączyć i podłączyć z powrotem wtyczkę zasilania. Po ok. 1 minucie pojawi się opcja “Please wait” i rozpocznie się aktualizacja. W przypadku powtarzania się błędu, sprawdź otoczenie sieciowe.



Informacja

Wyświetl informacje o ustawieniach amplitunera, sygnałach wejściowych itp.

■ Audio

Wyświetl informacje audio dotyczące strefy głównej (MAIN ZONE).

Tryb dźwięku:	Wyświetla typ aktualnie ustawionego trybu dźwięku.
Sygnał wejściowy:	Wyświetla typ sygnału wejściowego.
Format:	Liczba kanałów sygnału wejściowego (obecność kanałów przednich, surround, LFE).
Częst. próbkowania:	Wyświetla częstotliwość próbkowania sygnału wejściowego.
Przesunięcie:	Pokazuje stopień normalizacji dialogów.
Flaga:	Wyświetlane po wprowadzeniu sygnałów zawierających tylny kanał dźwięku otaczającego. "MATRIX" wyświetlane jest przy sygnałach wejściowych DTS-ES Matrix, "DISCRETE" przy sygnałach DTS-ES Discrete.

■ Video

Wyświetl informacje dotyczące sygnałów wejściowych/wyjściowych HDMI oraz monitora HDMI strefy głównej (MAIN ZONE).

Info o sygn. HDMI

Rozdzielczość / HDR / Przestrzeń barwna / Głębina piksela / ALLM / QMS / QFT

HDMI Monitor

Interfejs / HDR / Rozdzielczości / Rozszerzone funkcje



- A lub B może być wyświetlane na końcu rozkładu. A oznacza nieskompresowane wideo, a B oznacza skompresowane wideo.

■ ZONE

Prezentacja informacji o aktualnych ustawieniach.

MAIN ZONE:

Pokazuje informacje o ustawieniach dla strefy głównej. Wyświetlane informacje zależą od wybranego źródła sygnału.

ZONE2:

Pokazuje informacje o ustawieniach dla strefy ZONE2.



■ Oprogramowanie

Wersja:	Wyświetla informacje o aktualnej wersji oprogramowania sprzętowego.
DTS Wersja:	Wyświetla bieżącą wersję DTS.

■ Powiadomienia

Wyświetla i ustawia powiadomienia.

Można też określić, czy należy wyświetlać powiadomienia w przypadku włączenia zasilania, czy też nie.

Powiadomienia

Włącz (Domyślne):	Wyświetla powiadomienia.
Wył.:	Nie wyświetla powiadomień.



- Naciśnij przycisk INFO na pilocie zdalnego sterowania, aby na dole ekranu wyświetlić nazwę aktualnego sygnału źródłowego, poziom głośności, nazwę trybu dźwiękowego oraz inne informacje.

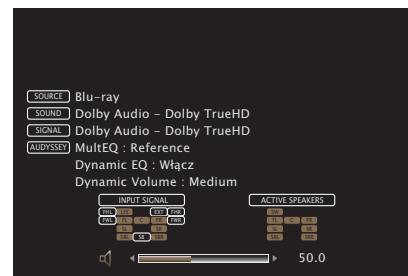

Dane użytkownika

Aby pomóc nam w usprawnianiu naszych produktów i poprawie jakości obsługi, firma Marantz gromadzi anonimowe informacje dotyczące sposobu użytkowania urządzenia (takie jak najczęściej używane źródła wejściowe, tryby dźwięku i ustawienia głośników).

Firma Marantz nigdy nie udostępni zgromadzonych informacji innym firmom.

Tak:	Przesyłaj informacje dotyczące stanu działania urządzenia.
Nie:	Nie przysyłaj informacji dotyczących stanu działania urządzenia.

Zapisz i załaduj

Zapisz i przywróć ustawienia urządzenia za pomocą pamięci USB.



- Używaj pamięci USB, która ma przynajmniej 128 MB wolnego miejsca i została sformatowana w systemie plików FAT32. Dane mogą nie zostać prawidłowo zapisane/załadowane do niektórych pamięci USB.
- Zapisanie/załadowanie danych może potrwać do 10 minut. Nie wyłączaj zasilania, dopóki proces nie zostanie zakończony.

■ Zapisywanie konfiguracji

Bieżące ustawienia urządzenia są przechowywane w pamięci USB.

Po prawidłowym zapisaniu ustawień na wyświetlaczu zostanie wyświetlony komunikat "Saved", a w pamięci USB zostanie utworzony plik "config.avr".



- Nie zmieniaj nazwy utworzonego pliku. Uniemożliwi to rozpoznanie pliku jako zawierającego ustawienia podczas ich przywracania.

■ Załaduj konfigurację

Ustawienia zapisane w pamięci USB zostaną przywrócone.

Po prawidłowym przywróceniu zapisanych ustawień na wyświetlaczu zostanie wyświetlony komunikat "Loaded" i urządzenie zostanie automatycznie uruchomione ponownie.



Blokowanie ustawień

Chroni ustawienia przed przypadkową zmianą.

■ Zablokowane

Włącz:	Ochrona ustawień włączona.
Wył. (Domyślne):	Ochrona ustawień wyłączona.



- Chcąc skasować te ustawienia, ustaw parametr "Zablokowane" na "Wył."

UWAGA

- Jeśli parametr "Zablokowane" jest ustawiony na "Włącz", nie wyświetlane są żadne ustawienia oprócz "Blokowanie ustawień".

Reset

Służy do przywracania ustawień do domyślnych wartości fabrycznych. Inicjowanie można wykonać w odniesieniu do wszystkich ustawień jednostki lub tylko ustawień sieci.

■ Wszystkie ustawienia

Wszystkie ustawienia zostały przywrócone do domyślnych wartości fabrycznych.

■ Ustawienia sieciowe

Tylko ustawienia sieci zostały przywrócone do domyślnych wartości fabrycznych.



- Przed przywróceniem ustawień domyślnych użyj funkcji "Zapisz i załaduj" z menu, aby zapisać i przywrócić szczegóły różnych ustawień skonfigurowanych w urządzeniu. (🔧 str. 229)
- Operację "Reset" można przeprowadzić także za pomocą przycisku na głównym module. Szczegółowe informacje na temat resetowania wszystkich ustawień do wartości fabrycznych można znaleźć w "Przywracanie ustawień fabrycznych" (🔧 str. 255), a więcej informacji na temat resetowania ustawień sieci do wartości fabrycznych można znaleźć w "Przywracanie ustawień sieciowych" (🔧 str. 256).

UWAGA

- Nie odłączaj zasilania ani nie wyłączaj urządzenia w trakcie inicjowania ustawień sieci.



Ograniczanie strefy działania za pomocą pilota zdalnego sterowania

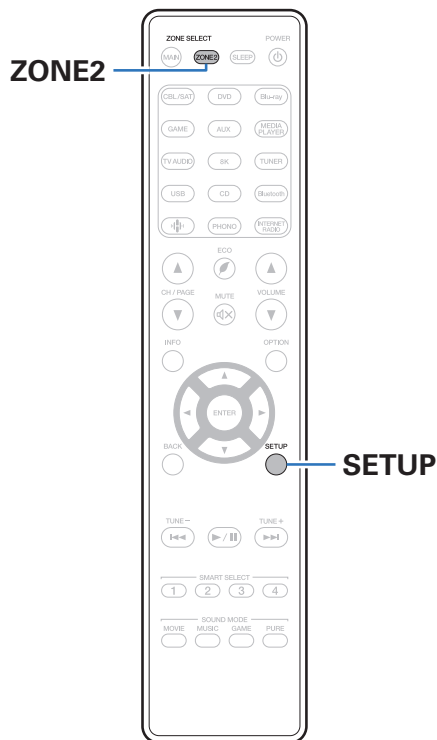

Operacje w strefie ZONE2 można wyłączyć za pomocą pilota zdalnego sterowania.

1 Naciśnij i przytrzymaj ZONE2 i SETUP.

Przyciski MAIN i ZONE2 migają.

■ Anulowanie ustawień

1 Naciśnij i przytrzymaj ZONE2 i SETUP podczas konfigurowania ustawień.

Przyciski MAIN i ZONE2 migają, a ustawienie zostaje anulowane.



■ Spis treści

Wskazówki

Nie chcę przez pomyłkę ustawić zbyt dużej głośności	233
Chcę, aby po włączeniu zasilania przywrócone zostało ostatnie ustawienie głośności	233
Chcę, aby podczas odtwarzania dźwięku subwoofer zawsze był używany	233
Chcę, aby głos ludzki w filmach był bardziej wyraźny	233
Chcę utrzymać wysoki poziom tonów niskich i wysokich podczas odtwarzania z niską głośnością	233
Chcę, aby w audycjach telewizyjnych i filmach poziom dźwięku był regulowany automatycznie	233
Chcę uzyskać optymalne parametry odtwarzania po zmianie konfiguracji/pozycji głośników lub zmianie głośników	234
Chcę połączyć wybrane źródło wideo z aktualnie wybraną muzyką	234
Chcę pomijać nieużywane źródła sygnałów	234
Chcę jednocześnie odtwarzać w domu, we wszystkich strefach tę samą muzykę	234
Chcę zminimalizować opóźnienie sygnałów wideo podczas korzystania z konsoli gier	234
Chcę obsługiwać to urządzenie za pomocą pilota do telewizora	234

Rozwiązywanie problemów

Zasilanie nie włącza się/jest wyłączone	236
Nie można uruchomić funkcji za pomocą pilota zdalnego sterowania	237
Brak jakichkolwiek informacji na wyświetlaczu amplitunera	237
Brak dźwięku	238
Nie można uzyskaćżądanego brzmienia	239
Dźwięk jest przerywany lub występuje szum	242
Brak obrazu na ekranie telewizora	243
Ekran menu nie jest wyświetlany na ekranie telewizora	245
Kolor ekranu menu oraz treści operacji wyświetlany na telewizorze różni się od standardowego	245
Nie można odtwarzać z urządzenia AirPlay	246
Nie można odtwarzać z urządzenia pamięci masowej USB	247
Nie można odtwarzać z urządzenia Bluetooth	248
Nie można odtwarzać radia internetowego	250
Nie można odtwarzać plików muzycznych z komputera lub serwera NAS	251
Nie można odtwarzać różnych usług online	252
Nie działa funkcja Sterowanie HDMI	252
Brak dostępu do sieci bezprzewodowej LAN	253
Komunikaty o błędach aktualizacji/uaktualnienia	254



Wskazówki

Nie chcę przez pomyłkę ustawić zbyt dużej głośności

- Ustaw górny limit głośności w opcji “Ograniczenie głośności”. Zapobiega to przypadkowemu nadmiernemu zwiększeniu głośności np. przez dzieci. Opcję tę można ustawić dla każdej strefy. (“Głośność” (🔊 str. 163), “Ograniczenie głośności” (🔊 str. 221))

Chcę, aby po włączeniu zasilania przywrócone zostało ostatnie ustawienie głośności

- Po włączeniu zasilania, gdy zasilanie było ustawione na tryb czuwania, domyślnie przywracany jest ostatnio ustawiony poziom głośności. Aby użyć stałego poziomu głośności, ustaw opcję poziomu głośności po włączeniu zasilania w menu “Głośność po włączeniu”. Opcję tę można ustawić dla każdej strefy. (“Głośność” (🔊 str. 163), “Głośność po włączeniu” (🔊 str. 222))

Chcę, aby podczas odtwarzania dźwięku subwoofer zawsze był używany

- W zależności od rodzaju sygnału wejściowego i trybu dźwięku subwoofer może nie być używany. W przypadku ustawienia parametru “Tryb subwoofera” na “LFE+Main”, subwoofer będzie zawsze odtwarzał dźwięk. (🔊 str. 206)

Chcę, aby głos ludzki w filmach był bardziej wyraźny

- Za pomocą opcji “Ust. poziomu Centr.” ustaw żądany poziom głośności. (🔊 str. 157)

Chcę utrzymać wysoki poziom tonów niskich i wysokich podczas odtwarzania z niską głośnością

- Ustaw “Dynamic EQ” w menu na “Włącz”. Jest to ustawienie korygujące charakterystykę częstotliwości, polegające na zwiększeniu natężenia dźwięków niskich i wysokich podczas odtwarzania z niską głośnością. (🔊 str. 165)

Chcę, aby w audycjach telewizyjnych i filmach poziom dźwięku był regulowany automatycznie

- Włącz opcję “Dynamic Volume”. Zmiany poziomu głośności (między scenami cichymi i głośnymi) w programach telewizyjnych lub w przypadku filmów są regulowane automatycznie do żądanego poziomu. (🔊 str. 166)



Chcę uzyskać optymalne parametry odtwarzania po zmianie konfiguracji/pozycji głośników lub zmianie głośników

- Przeprowadź Ustawienia Audyssey®. Ustawienia głośników zostaną dostosowane automatycznie do nowego środowiska odsłuchowego. (🔍 str. 187)

Chcę połączyć wybrane źródło wideo z aktualnie wybraną muzyką

- Ustaw “Wybór video” w opcji menu na “Włącz”. Bieżącą muzykę można łączyć z wybranym źródłem wideo z Set-top Box lub DVD itp. podczas słuchania muzyki z tunera, płyty CD, Phono, HEOS Music, USB lub Bluetooth. (🔍 str. 119)

Chcę pomijać nieużywane źródła sygnałów

- Oznacz wybrane źródła sygnału jako nieużywane za pomocą opcji “Ukrycie źródeł” w menu. Dzięki temu nieużywane źródła sygnału będą pomijane podczas korzystania z przełącznika wyboru źródeł INPUT SELECTOR. (🔍 str. 186)

Chcę jednocześnie odtwarzać w domu, we wszystkich strefach tę samą muzykę

- Ustaw “Wszystkie strefy stereo” w opcji menu na “Start”. Muzykę można odtwarzać w innym pomieszczeniu (ZONE2) jednocześnie z odtwarzaniem w pomieszczeniu głównym (MAIN ZONE). (🔍 str. 121)

Chcę zminimalizować opóźnienie sygnałów wideo podczas korzystania z konsoli gier

- Jeżeli dochodzi do opóźnienia między naciśnięciem przycisków kontrolera a wykonaniem odpowiedniej operacji, ustaw parametr “Tryb video” w menu na opcję “Gry”. (🔍 str. 175)

Chcę obsługiwać to urządzenie za pomocą pilota do telewizora

- Wybierz “AV Receiver” w menu telewizora, na przykład “Wejście”* lub “Sterowanie podłączonym urządzeniem HDMI”*. Na ekranie telewizora pojawi się Proste Menu tego urządzenia. To Proste Menu można obsługiwać za pomocą pilota do telewizora.

* Metoda wyboru różni się w zależności od posiadanego telewizora. Szczegółowe informacje zawiera instrukcja obsługi telewizora.



Rozwiązywanie problemów

W przypadku pojawienia się problemu, najpierw sprawdź poniższe elementy:

1. **Czy podłączenia są prawidłowe?**
2. **Czy urządzenie jest obsługiwane zgodnie z instrukcją?**
3. **Czy inne urządzenia towarzyszące działają prawidłowo?**



- Jeśli powyższe kroki 1 do 3 nie poprawią sytuacji, ponowne uruchomienie urządzenia może to zrobić. Przytrzymaj przycisk  urządzenia do momentu, aż "Restart" pojawi się na wyświetlaczu, albo odłącz i ponownie podłącz przewód zasilania urządzenia.

Jeżeli urządzenie nie funkcjonuje prawidłowo, sprawdź odpowiednie objawy wymienione w tym rozdziale.

Jeśli objawy nie pasują do któregośkolwiek z tu opisanych, skontaktuj się ze sprzedawcą, gdyż może to być spowodowane usterką jednostki. W takim przypadku, odłącz urządzenie od zasilania i skontaktuj się ze sprzedawcą.



Zasilanie nie włącza się/jest wyłączone

Zasilanie nie włącza się.

- Upewnij się, czy przewód zasilania jest prawidłowo podłączony do gniazda zasilania. (🔧 str. 69)

Zasilanie wyłącza się automatycznie.

- Włączona jest funkcja wyłącznika czasowego. Włącz ponownie zasilanie. (🔧 str. 138)
- “Auto wyłączenie” jest ustawiony. Tryb “Auto wyłączenie” jest włączany, jeśli przez określony czas nie zostanie wykonana żadna operacja. Aby wyłączyć “Auto wyłączenie”, ustaw “Auto wyłączenie” w menu na “Wył.”. (🔧 str. 219)

Zasilanie jest wyłączane a wskaźnik zasilania migota na czerwono z częstotliwością raz na 2 sekundy.

- Układ zabezpieczający został uaktywniony z powodu wzrostu temperatury w urządzeniu. Wyłącz zasilanie, odczekaj około godziny aż urządzenie wystarczająco wystygnie, a następnie ponownie włącz zasilanie. (🔧 str. 276)
- Urządzenie to przenieś w miejsce o dobrej wentylacji.

Zasilanie jest wyłączane a wskaźnik zasilania migota na czerwono z częstotliwością raz na 0,5 sekundy.

- Sprawdź, czy odpowiednie głośniki są właściwie podłączone. Mogło dojść do zadziałania obwodu zabezpieczającego z powodu zwarcia przewodów głośnikowych ze sobą lub z panelem tylnym urządzenia. Po odłączeniu przewodu zasilania wykonaj odpowiednie czynności naprawcze, poprawiając połączenia. (🔧 str. 36)
- Zmniejsz głośność i włącz ponownie zasilanie. (🔧 str. 71)
- Problem w obwodach wzmacnienia amplitunera. Odłącz kabel zasilania i skontaktuj się z naszym centrum obsługi klienta.

Zasilanie nie wyłącza się nawet po naciśnięciu przycisku zasilania, a na wyświetlaczu jest widoczny komunikat “ZONE2 On”.

- Zasilanie strefy ZONE2 jest włączone. Aby wyłączyć zasilanie urządzenia (czuwanie), naciśnij ZONE2 ON/OFF na urządzeniu głównym lub naciśnij przycisk POWER , po naciśnięciu przycisku ZONE2 na pilocie zdalnego sterowania, aby wyłączyć zasilanie strefy ZONE2.



Nie można uruchomić funkcji za pomocą pilota zdalnego sterowania

Nie można uruchomić funkcji za pomocą pilota zdalnego sterowania

- Baterie są zużyte. Wymień na nowe. (👉 str. 9)
- Używaj pilota z odległości nie większej niż 7 metrów od urządzenia i ustaw pilot pod kątem do 30° lub mniejszym. (👉 str. 9)
- Usuń przedmioty znajdujące się pomiędzy tym urządzeniem a pilotem zdalnego sterowania.
- Ułóż baterie prawidłowo wewnątrz pilota zgodnie z oznaczeniami ⊕ oraz ⊖. (👉 str. 9)
- Czujnik pilota zdalnego sterowania oświetlony jest silnym światłem (bezpośrednie światło słoneczne, lampa fluorescencyjna, itp.). Przesuń pilota w miejsce, gdzie nie będzie bezpośrednio oświetlony silnym światłem.
- Strefa docelowa obsługi nie odpowiada ustawieniom strefy na pilocie zdalnego sterowania. Naciśnij przycisk MAIN lub ZONE2, aby wybrać strefę działania pilota zdalnego sterowania. (👉 str. 156)
- W przypadku korzystania z urządzenia wideo 3D pilot zdalnego sterowania niniejszego urządzenia może nie działać poprawnie z powodu efektów komunikacji bezprzewodowej między urządzeniami (np. między telewizorem a okularami 3D). W takim przypadku należy zmienić orientację urządzeń wykorzystujących komunikację bezprzewodową 3D, aby nie zakłócała ona działania pilota zdalnego sterowania niniejszego urządzenia.

Brak jakichkolwiek informacji na wyświetlaczu amplitunera

Wyświetlacz jest wyłączony.

- Dla parametru “Ściemniacz” w menu wybierz opcję inną niż “Wygaszony”. (👉 str. 223)
- W trybie “Pure Direct” wyświetlacz jest wyłączony. (👉 str. 125)



Brak dźwięku

Z głośników nie wydobywa się żaden dźwięk.

- Sprawdź podłączenia wszystkich urządzeń. (🔍 str. 36)
- Wsuń do oporu przewody do zacisków.
- Sprawdź, czy złącza wejściowe i wyjściowe nie zostały podłączone odwrotnie.
- Sprawdź, czy kable nie są uszkodzone.
- Sprawdź, czy przewody głośnikowe są prawidłowo podłączone. Sprawdź, czy rdzenie przewodów mają dobry styk z elementami metalowymi zacisków głośnikowych. (🔍 str. 36)
- Popraw mocowanie kabli w zaciskach głośnikowych. Sprawdź, czy zaciski głośnikowe nie są obluzowane. (🔍 str. 36)
- Sprawdź, czy wybrano właściwe źródło dźwięku. (🔍 str. 71)
- Ustaw regulator głośności. (🔍 str. 72)
- Wyłącz tryb wyciszenia (mute). (🔍 str. 72)
- Sprawdź ustawienia złącza wejścia dźwięku cyfrowego. (🔍 str. 183)
- Sprawdź ustawienia wyjścia dźwięku cyfrowego na podłączonym urządzeniu. W niektórych urządzeniach wyjście dźwięku cyfrowego jest domyślnie wyłączone.
- Jeżeli do gniazda PHONES na urządzeniu głównym podłączone zostaną słuchawki, dźwięk nie będzie wyprowadzany przez gniazdo głośnikowe ani przez złącze PRE OUT.
- Dźwięk jest wyprowadzany do słuchawek Bluetooth, ale nie do głośników czy przedwzmacniaczy, gdy "Tryb wyjścia" jest ustawione na "Tylko Bluetooth". Zmień "Tryb wyjścia" na "Bluetooth + Głośniki", aby wyprowadzać dźwięk do słuchawek Bluetooth, głośników lub przedwzmacniaczy. (🔍 str. 220)

Brak dźwięku w przypadku korzystania z połączenia DVI-D.

- Brak dźwięku po podłączeniu urządzenia wyposażonego w złącze DVI-D. Wykonaj oddzielne podłączenie dźwięku.



Nie można uzyskać żądanego brzmienia

Nie można zwiększyć głośności.

- Zbyt niska nastawa głośności maksymalnej. Ustaw głośność maksymalną za pomocą opcji "Limiter" w menu. (🔍 str. 163)
- W zależności od formatu wejściowego dźwięku wykonywana jest korekta poziomu głośności dlatego głośność nie może przekroczyć limitu górnego.

Głośność słuchawek Bluetooth nie zmniejsza się.

- Głośności słuchawek Bluetooth nie można regulować za pomocą tego urządzenia. Użyj słuchawek Bluetooth z regulacją głośności.

Brak dźwięku w przypadku korzystania z połączenia HDMI.

- Sprawdź podłączenia HDMI. (🔍 str. 53)
- Wyprowadzając przez głośniki sygnał HDMI audio, ustaw "Wyjście HDMI Audio" w menu na "AVR". Aby odtwarzać sygnał z telewizora, wybierz opcję "TV". (🔍 str. 170)
- W przypadku korzystania z funkcji Sterowanie HDMI należy sprawdzić, czy wyjście audio w telewizorze jest ustawione na wzmacniacz AV. (🔍 str. 135)

Gdy podłączony jest telewizor kompatybilny z funkcją eARC, dźwięk z telewizora nie płynie z głośnika podłączonego do tego urządzenia.

- W zależności od używanego telewizora kompatybilnego z funkcją eARC wymagane mogą być ustawienia funkcji eARC. Jeżeli telewizor wyposażony jest w tę funkcję, należy upewnić się, że funkcja eARC jest włączona. Aby uzyskać więcej informacji, zapoznaj się z instrukcją obsługi swojego telewizora.
- Upewnij się, że źródłem sygnału wejściowego tego urządzenia jest "TV Audio".
- Funkcja eARC nie działa, gdy terminal wejściowy HDMI jest ustawiony na "TV Audio" jako źródło sygnału wejściowego. Aby włączyć funkcję eARC, należy usunąć ustawienie terminala wejściowego HDMI, a następnie ponownie uruchomić urządzenie i odbiornik telewizyjny. (🔍 str. 184)

Z jednego z głośników nie wydobywa się żaden dźwięk.

- Sprawdź, czy kable głośnikowe są prawidłowo podłączone.
- Sprawdź, czy dla tego głośnika wybrano opcję inną niż "Brak" w menu "Konfig. głośników". (🔍 str. 198)
- Sprawdź w menu ustawienia opcji "Tryb przypisania". (🔍 str. 197)
- Gdy wybrano tryb dźwięku "Stereo" i "Virtual", dźwięk wydobywa się jedynie z głośników przednich i subwoofera.
- Sygnał audio nie jest wyprowadzany z tylnego głośnika surround, jeżeli "Wirtualizer Głośnikowy" jest ustawione na "Włącz", kiedy "Konfig. głośników" - "Tył Surr." jest ustawiony w menu na "1 głośnik". (🔍 str. 160)



Z subwoofer nie dochodzi dźwięk.

- Sprawdź podłączenia subwoofer.
- Włącz zasilanie subwoofer.
- Ustaw “Konfig. głośników” – “Subwoofer” w menu, na “Tak”. (🔧 str. 199)
- Gdy “Konfig. głośników” - “Frontowe” w menu ustawiono na “Duże”, w zależności od sygnału wejściowego i trybu dźwięku, subwoofer może nie być używany. (🔊 str. 199)
- Jeśli w sygnale wejściowym brak sygnału dla subwoofera (LFE), subwoofer może nie odtwarzać dźwięku. (🔊 str. 206)
- Aby subwoofer był zawsze używany, należy ustawić “Tryb subwoofera” na “LFE+Main”. (🔊 str. 206)

Dźwięk zapisany w DTS nie jest wyprowadzany.

- Sprawdź czy ustawienie wyjścia dźwięku cyfrowego na podłączonym urządzeniu to “DTS”.

Dolby Atmos, Dolby TrueHD, DTS-HD, Dolby Digital Plus sygnał audio nie jest wyprowadzany.

- Wykonaj podłączenia HDMI. (🔧 str. 57)
- Sprawdź ustawienia wyjścia dźwięku cyfrowego na podłączonym urządzeniu. W niektórych urządzeniach domyślnie ustawiana jest opcja “PCM”.

Tryb DTS Neural:X nie może być wybrany.

- Nie można wybrać DTS Neural:X w przypadku korzystania ze słuchawek.

Tryb Dolby Surround nie może być wybrany.

- Nie można wybrać Dolby Surround w przypadku korzystania ze słuchawek.

Nie można wybrać innych trybów dźwięku, niż “Stereo” lub “Direct”.

- Można wybrać tylko “Stereo” lub “Direct” dla trybu dźwięku, jeśli zostały doprowadzone sygnały Headphone:X.



Audyssey MultEQ®, Audyssey Dynamic EQ® i Audyssey Dynamic Volume® nie może zostać wybrany.

- Nie można ich wybrać jeśli nie przeprowadzono Ustawienia Audyssey®. (👉 str. 187)
- Przełącz na tryb dźwięku inny niż tryb “Direct” lub “Pure Direct”. (👉 str. 125)
- Nie można wybrać, jeżeli tryb dźwięku to “DTS Virtual:X” lub tryb dźwięku, który ma w nazwie “+Virtual:X”.
- Opcji tej nie można wybrać w przypadku korzystania ze słuchawek.

“M-DAX” nie może zostać wybrany.

- Upewnij się, że doprowadzony został sygnał analogowy lub PCM (częstotliwość próbkowania = 44,1/48 kHz). W celu odtwarzania sygnałów wielokanałowych, takich jak Dolby Digital lub DTS surround, funkcja “M-DAX” nie może być użyta. (👉 str. 161)
- Przełącz na tryb dźwięku inny niż tryb “Direct” lub “Pure Direct”. (👉 str. 125)

Podczas używania ZONE2 nie jest odtwarzany dźwięk.

- Nie można odtwarzać cyfrowego sygnału audio ze złącza HDMI lub cyfrowych złączy audio (OPTICAL/COAXIAL). Użyj połączeń analogowych.
- Słuchając dźwięku z urządzenia Bluetooth w strefie ZONE2, należy usunąć wszystkie przeszkody między urządzeniem Bluetooth i amplitunerem, a także używać go w zasięgu około 30 m.

Ustawienia trybu dźwięku nie są dostępne podczas korzystania ze słuchawek Bluetooth. Ustawienia menu audio również nie są dostępne.

- To urządzenie nie może zmienić trybu dźwięku ani ustawień menu audio dla wyjścia audio do słuchawek Bluetooth.



Dźwięk jest przerywany lub występuje szum

Podczas odtwarzania dźwięku z radia internetowego lub urządzenia USB jest on od czasu do czasu przerywany.

- Do przerw w odtwarzaniu może dochodzić na skutek niskiej szybkości transferu urządzenia USB.
- Prędkość komunikacji sieciowej jest niska lub stacja radiowa jest mocno obciążona.

Podczas rozmowy telefonicznej za pośrednictwem urządzenia iPhone występują zakłócenia dźwięku odtwarzanego przez niniejsze urządzenie.

- Podczas rozmowy należy zachować odległość przynajmniej 20 cm pomiędzy urządzeniem iPhone a niniejszym urządzeniem.

Zakłócenia często występują podczas odbioru stacji FM/AM.

- Zmień orientację lub pozycję anteny. (🔍 str. 63)
- Odłącz antenę ramową AM od tego urządzenia.
- Użyj zewnętrznej anteny. (🔍 str. 63)
- Przewód antenowy oddal od innych kabli połączeniowych. (🔍 str. 63)

Dźwięki wydają się być zniekształcone.

- Zmniejsz głośność. (🔍 str. 72)
- Ustaw "Wyt." na "Tryb ECO". Gdy "Tryb ECO" jest ustawiony na "Włącz" lub "Automatyczna", dźwięk może być zniekształcony przy wysokim poziomie głośności odtwarzania. (🔍 str. 216)

Przerwy w odtwarzaniu dźwięku podczas korzystania z połączenia Wi-Fi.

- Pasma częstotliwości wykorzystywane przez bezprzewodową sieć LAN jest także wykorzystywane przez kuchenki mikrofalowe, telefony bezprzewodowe, bezprzewodowe kontrolery gier i inne urządzenia bezprzewodowej sieci LAN. Korzystanie z takich urządzeń w tym samym czasie, co z tego urządzenia, może powodować przerwy w odtwarzaniu dźwięku z powodu zakłóceń elektronicznych. Przerwom w odtwarzaniu dźwięku można zapobiegać, stosując następujące metody. (🔍 str. 65)
 - Umieść urządzenia powodujące zakłócenia z dala od tego urządzenia.
 - Wyłącz zasilanie urządzeń powodujących zakłócenia.
 - Zmień ustawienia kanału routera, na którym jest połączone to urządzenie. (Szczegółowe informacje na temat zmiany kanału zawiera instrukcja obsługi routera bezprzewodowego).
 - Wykorzystaj przewodowe połączenie z siecią LAN.
- W zależności od środowiska bezprzewodowej sieci LAN dźwięk odtwarzania może być przerywany szczególnie podczas odtwarzania dużych plików muzycznych. W taki razie należy użyć przewodowej sieci LAN. (🔍 str. 209)



Brak obrazu na ekranie telewizora

Brak obrazu.

- Sprawdź podłączenia wszystkich urządzeń. (🔍 str. 53)
- Wsuń do oporu przewody do zacisków.
- Sprawdź, czy złącza wejściowe i wyjściowe nie zostały podłączone odwrotnie.
- Sprawdź, czy kable nie są uszkodzone.
- Dopasuj ustawienia wejść do złącza wejściowego telewizora podłączonego do amplifunera. (🔍 str. 183)
- Sprawdź, czy wybrano właściwe źródło dźwięku. (🔍 str. 71)
- Sprawdź ustawienia złącza wejścia wideo. (🔍 str. 183)
- Sprawdź, czy rozdzielczość odtwarzacza odpowiada rozdzielczości telewizora. (🔍 str. 227)
- Upewnij się, że odbiornik TV jest zgodny z zabezpieczeniami przed kopiowaniem (HDCP). Jeżeli podłączone urządzenie nie jest zgodne z HDCP, sygnał video nie będzie wyprowadzany prawidłowo. (🔍 str. 261)
- Aby odtwarzać treści, do których prawa autorskie są chronione przez HDCP 2.2 lub HDCP 2.3, należy używać odtwarzacza i telewizora kompatybilnego z obsługą HDCP 2.2 lub HDCP 2.3.
- Aby odtwarzać sygnał wideo 4K, należy użyć "High Speed HDMI Cable" lub "High Speed HDMI Cable with Ethernet". W celu uzyskania wyższej wierności w przypadku sygnału wideo 4K, zaleca się używanie "Premium High Speed HDMI Cables" lub "Premium High Speed HDMI Cables with Ethernet" opatrzonych etykietą HDMI Premium Certified Cable na opakowaniu produktu.
- Użyj "Ultra High Speed 48 Gbps HDMI cable", aby cieszyć się obrazem 8K lub 4K 120 Hz.

Na telewizorze podłączonym przez złącze DVI-D brak obrazu.

- W przypadku urządzeń podłączonych przez złącze DVI-D, w niektórych kombinacjach urządzeń mogą one nie pracować prawidłowo z powodu wbudowanego zabezpieczenia przed kopiowaniem materiałów chronionych prawem autorskim (HDCP). (🔍 str. 261)



Gdy wyświetlane jest menu, brak obrazu wideo na ekranie telewizora.

- Odtwarzany film nie pojawi się w tle menu, gdy menu jest obsługiwane podczas odtwarzania następujących sygnałów wideo.
 - Niektóre obrazy zawartości wideo 3D
 - Obrazy o komputerowej rozdzielczości (na przykład: VGA)
 - Wideo o rozdzielczości innej niż 16:9 lub 4:3
 - 4K lub 8K wideo
 - Niektóre sygnały HDR
 - Niektóre gry
 - Skompresowane wideo
 - Wybrano złącze wejściowe HDMI 5 lub 6



Ekran menu nie jest wyświetlany na ekranie telewizora

Ekran menu lub ekran informacji o stanie nie jest wyświetlany na ekranie telewizora.

- Ekran menu jest wyświetlany tylko na tym urządzeniu i na telewizorze podłączonym za pomocą kabla HDMI. Jeżeli urządzenie jest podłączone do telewizora przy użyciu innego złącza wyjściowego wideo, należy wykonywać operacje, patrząc na wyświetlacz urządzenia.
- Informacje o stanie nie pojawiają się na ekranie telewizora, kiedy są odtwarzane następujące sygnały wideo.
 - Niektóre obrazy zawartości wideo 3D
 - Obrazy o komputerowej rozdzielczości (na przykład: VGA)
 - Wideo o rozdzielczości innej niż 16:9 lub 4:3
 - Niektóre sygnały HDR
 - Niektóre gry
 - Skompresowane wideo
 - 480i/576i, 480p/576p, 720p, 1080i, gdy wybrano złącze wejściowe HDMI 5 lub 6
- Podczas konwertowania wideo 2D na wideo 3D w telewizorze, ekran menu lub ekran informacji o statusie nie jest prawidłowo wyświetlany. (👉 str. 228)
- W trybie odtwarzania PURE DIRECT, ekran menu lub informacje o statusie nie są wyświetlane. Przełącz na tryb dźwięku inny niż tryb PURE DIRECT. (👉 str. 124)
- Dla opcji "Format TV" w menu wybierz ustawienie odpowiednie dla danego telewizora. (👉 str. 182)

Kolor ekranu menu oraz treści operacji wyświetlany na telewizorze różni się od standardowego

Kolor ekranu menu oraz treści operacji wyświetlany na telewizorze jest inny.

- Przeprowadzanie operacji na tym module podczas odtwarzania sygnału Dolby Vision może spowodować zmiany wyświetlanego koloru ekranu menu oraz treści operacji. Jest to cecha sygnału Dolby Vision, a nie nieprawidłowe działanie.



Nie można odtwarzać z urządzenia AirPlay

Ikona AirPlay nie jest wyświetlana w iTunes, urządzeniu iPhone/iPod touch/iPad.

- Amplituner oraz komputer albo iPhone/iPod touch/iPad nie są podłączone do tej samej sieci (LAN). Podłącz je do tej samej sieci LAN co amplituner. (🔊 str. 65)
- Oprogramowanie wewnętrzne (firmware) iTunes / iPhone / iPod touch / iPad nie jest zgodne z funkcją AirPlay. Zaktualizuj oprogramowanie wewnętrzne do najnowszej wersji.

Sygnal audio nie jest wprowadzany.

- Głośność iTunes / iPhone / iPod touch / iPad jest ustawiona na poziom minimalny. Głośność iTunes / iPhone / iPod touch / iPad jest powiązana z ustawieniem głośności amplitunera. Ustaw odpowiedni poziom dźwięku.
- Nie włączono odtwarzania AirPlay lub nie wybrano amplitunera. Kliknij ikonę AirPlay w iTunes lub urządzeniu / iPhone / iPod touch / iPad i wybierz amplituner. (🔊 str. 111)

Podczas odtwarzania AirPlay na urządzeniu iPhone / iPod touch / iPad dźwięk jest przerywany.

- Zamknij aplikacje uruchomione w tle na iPhone/iPod touch/iPad, a następnie uruchom ponownie za pomocą AirPlay.
- Pewne czynniki zewnętrzne mogą zakłócać komunikację bezprzewodową. Zmodyfikuj środowisko sieciowe za pomocą odpowiednich środków zaradczych, takich jak skrócenie odległości od bezprzewodowego punktu dostępu LAN.

Nie można uruchomić funkcji odtwarzania iTunes za pomocą pilota zdalnego sterowania.

- Włącz w iTunes ustawienie “Pozwól na sterowanie głośnością iTunes z głośników bezprzewodowych”. Po wykonaniu tej czynności możesz uruchamiać odtwarzanie, wstrzymywać odtwarzanie i zmieniać utwory za pomocą pilota zdalnego sterowania.



Nie można odtwarzać z urządzeń pamięci masowej USB

Pamięć USB nie jest rozpoznawana.

- Odłącz i ponownie podłącz urządzenie pamięci masowej USB. (👉 str. 62)
- Obsługiwane są urządzenia pamięci USB zgodne z klasą pamięci masowej.
- Amplituner nie obsługuje połączenia za pomocą koncentratora USB. Podłącz pamięć USB bezpośrednio do portu USB.
- Pamięć USB musi być sformatowana w formacie FAT32 lub NTFS.
- Nie gwarantuje się działania wszystkich urządzeń pamięci USB. Niektóre urządzenia pamięci USB nie są rozpoznawane. W przypadku korzystania z zewnętrznego dysku twardego USB, wymagającego zasilania przez zasilacz sieciowy, należy korzystać z zasilacza dołączonego do dysku.

Nie są wyświetlane pliki znajdujące się w urządzeniu pamięci USB.

- Nie są wyświetlane pliki w formacie nieobsługiwanym przez amplituner. (👉 str. 73)
- Urządzenie może wyświetlać pliki maksymalnie w ośmiu warstwach folderów. Dla każdej warstwy może być wyświetlone maksymalnie 5000 plików (folderów). W razie potrzeby zmień strukturę plików w urządzeniu pamięci USB.
- Jeśli na urządzeniu pamięci USB znajduje się kilka partycji, wyświetlane są wyłącznie pliki z pierwszej partycji.

Urządzenia iOS oraz Android nie są rozpoznawane.

- Port USB tego urządzenia nie obsługuje odtwarzania z urządzeń iOS oraz Android.

Pliki zapisane w pamięci USB nie mogą być odtwarzane.

- Format pliku nie jest obsługiwany przez amplituner. Sprawdź, jakie formaty plików są obsługiwane przez amplituner. (👉 str. 264)
- Próbujesz odtworzyć plik z zabezpieczeniem autorskim. Pliki z zabezpieczeniem autorskim nie będą odtwarzane w tym urządzeniu.
- Odtwarzanie może nie być możliwe, jeśli wielkość pliku Album Art przekracza 2 MB.



Nie można odtwarzać z urządzenia Bluetooth

Do urządzenia nie można podłączyć urządzeń Bluetooth.

- Funkcja Bluetooth na urządzeniu Bluetooth nie została włączona. Aby włączyć funkcję Bluetooth, patrz instrukcja obsługi urządzenia Bluetooth.
- Przybliż urządzenie Bluetooth do tego urządzenia.
- Urządzenie Bluetooth nie może połączyć się z tym urządzeniem, jeśli nie jest zgodne z profilem A2DP.
- Wyłącz i ponownie włącz zasilanie urządzenia Bluetooth, a następnie spróbuj ponownie.

Nie można podłączyć smartfonów lub innych urządzeń Bluetooth.

- Nie można podłączyć smartfonów lub innych urządzeń Bluetooth gdy "Nadajnik" ustawione jest na "Włącz". Naciśnij Bluetooth na pilocie, aby przełączyć źródło wejściowe na Bluetooth, a następnie podłącz urządzenie. (📖 str. 220)

Nie można podłączyć słuchawek Bluetooth.

- Przybliż słuchawki Bluetooth do tego urządzenia.
- Wyłącz i ponownie włącz zasilanie słuchawek Bluetooth, a następnie spróbuj ponownie.
- Przejdź do "Ogólne" - "Nadajnik Bluetooth", i ustaw "Nadajnik" na "Włącz" w menu. (📖 str. 220)
- Upewnij się, że urządzenie to nie jest już podłączone do innej pary słuchawek Bluetooth. Sprawdź aktualnie podłączone słuchawki Bluetooth, naciskając INFO na pilocie lub przycisk STATUS na urządzeniu. Odłącz podłączone słuchawki Bluetooth przed podłączeniem tych, których chcesz użyć.
- Nie można podłączyć słuchawek Bluetooth, jeśli Bluetooth jest używany jako źródło sygnału w dowolnej strefie.
- Nie można podłączyć słuchawek Bluetooth, jeżeli urządzenie jest zgrupowane w aplikacji HEOS. Usuń to urządzenie z grupy, aby umożliwić podłączenie słuchawek Bluetooth.
- Słuchawki Bluetooth nie mogą połączyć się z tym urządzeniem, jeśli nie są zgodne z profilem A2DP.
- Połączenie i działanie nie są gwarantowane dla wszystkich urządzeń z obsługą Bluetooth.
- To urządzenie można podłączyć tylko z jednego zestawu słuchawkowego Bluetooth na raz. Można zaprogramować maksymalnie 8 słuchawek Bluetooth. Można przełączać pomiędzy zarejestrowanymi urządzeniami od "Lista urządzeń" w "Nadajnik Bluetooth" menu. (📖 str. 220)



Dźwięk jest obcięty.

- Przybliż urządzenie Bluetooth do tego urządzenia.
- Usuń przeszkodę pomiędzy tym urządzeniem a urządzeniem Bluetooth.
- Aby uniknąć zakłóceń elektromagnetycznych, należy umieścić to urządzenie z dala od kuchenek mikrofalowych, urządzeń sieci bezprzewodowej LAN i innych urządzeń Bluetooth.
- Odłącz i ponownie podłącz urządzenie Bluetooth.

Dźwięk jest ucięty lub występują zakłócenia podczas korzystania ze słuchawek Bluetooth.

- Przybliż słuchawki Bluetooth do tego urządzenia.
- Usuń przeszkodę pomiędzy tym urządzeniem a słuchawkami Bluetooth.
- Odłącz i ponownie podłącz słuchawki Bluetooth.
- Aby uniknąć zakłóceń elektromagnetycznych, należy umieścić to urządzenie z dala od kuchenek mikrofalowych, urządzeń sieci bezprzewodowej LAN i innych urządzeń Bluetooth.
- Zalecamy korzystanie z przewodowej sieci LAN do połączenia tego urządzenia i innych urządzeń.
- Bluetooth przesyła w paśmie 2,4 GHz, co może zakłócać transmisję Wi-Fi w tym paśmie. Podłącz to urządzenie i inne urządzenia do sieci Wi-Fi w paśmie 5 GHz, jeśli są dostępne w routerze Wi-Fi.

Dźwięk w słuchawkach Bluetooth jest opóźniony.

- To urządzenie nie może regulować opóźnienia dźwięku w słuchawkach Bluetooth.



Nie można odtwarzać radia internetowego

Lista nadających stacji radiowych nie jest wyświetlana.

- Przewód LAN nie został prawidłowo podłączony lub nastąpiło odłączenie od sieci. Sprawdź status podłączenia. (👉 str. 65)
- Uruchom tryb diagnostyki połączenia sieciowego.

Nie można odtwarzać radia internetowego.

- Format radia internetowego nie jest obsługiwany przez amplituner. Urządzenie może odtwarzać takie formaty jak MP3, WMA oraz AAC. (👉 str. 267)
- W routerze włączona jest funkcja zapory. Sprawdź ustawienia zapory.
- Niewłaściwie ustawiono adres IP. (👉 str. 211)
- Sprawdź, czy router jest włączony.
- Aby uzyskać adres IP automatycznie, włącz funkcję serwera DHCP na routerze. Ustaw również funkcję DHCP w amplitunerze na "Włącz". (👉 str. 211)
- Aby ręcznie skonfigurować adres IP, ustaw w urządzeniu adres IP. (👉 str. 211)
- Niektóre rozgłośnie radiowe mają przerwy w nadawaniu. W takim przypadku brak dźwięku. Odczekaj chwilę i wybierz tę samą stację lub wybierz inną stację radiową. (👉 str. 96)
- Wybrana stacja radiowa nie działa. Wybierz działającą stację radiową.

Nie można połączyć się ulubioną stacją radiową.

- Stacja radiowa aktualnie nie działa. Zaprogramuj działające stacje radiowe.



Nie można odtwarzać plików muzycznych z komputera lub serwera NAS

Nie można odtwarzać plików zapisanych w komputerze.

- Pliki zapisane zostały w formacie nie obsługiwanym przez ten system. Zarejestruj plik w odpowiednim formacie. (👉 str. 266)
- Pliki z zabezpieczeniem autorskim nie będą odtwarzane w tym urządzeniu.
- Port USB nie może być użyty do połączenia z komputerem.
- Ustawienia udostępniania mediów na serwerze lub NAS nie aktywują tej jednostki. Zmień ustawienia w celu uruchomienia tej jednostki. Szczegółowe informacje można znaleźć w instrukcji obsługi dostarczonej z serwerem lub urządzeniem NAS.

Nie znaleziono serwera lub nie ma możliwości połączenia z serwerem.

- Zadziałało oprogramowanie zaporowe (firewall) w komputerze lub routerze. Sprawdź ustawienia (firewall) w komputerze lub routerze.
- Komputer nie został włączony. Włącz zasilanie.
- Serwer nie działa. Uaktywnij serwer.
- Niepoprawny adres IP urządzenia. Sprawdź adres IP urządzenia. (👉 str. 208)

Nie można odtwarzać plików muzycznych z komputera.

- Nawet w przypadku podłączenia komputera do portu USB amplitunera nie można odtwarzać plików muzycznych z komputera. Podłącz komputer lub do amplitunera poprzez sieć LAN. (👉 str. 65)

Nie są wyświetlane pliki z komputera lub serwera NAS.

- Nie są wyświetlane pliki w formacie nieobsługiwanym przez amplituner. (👉 str. 266)

Nie można odtwarzać plików muzycznych przechowywanych na urządzeniu NAS.

- Jeżeli używane urządzenie NAS jest zgodne ze standardem DLNA, włącz funkcję serwera DLNA w ustawieniach urządzenia NAS.
- Jeżeli używane urządzenie NAS nie jest zgodne ze standardem DLNA, użyj komputera do odtwarzania muzyki. Skonfiguruj funkcję udostępniania multimediów w programie Windows Media Player i dodaj urządzenie NAS do wybranego folderu odtwarzania.
- Jeżeli połączenie jest zastrzeżone, ustaw urządzenie audio jako urządzenie docelowe połączenia.



Nie można odtwarzać różnych usług online

Nie można odtwarzać różnych usług online.

- Usługa online mogła zostać wycofana.

Nie działa funkcja Sterowanie HDMI

Nie działa funkcja Sterowanie HDMI.

- Sprawdź, czy parametr “Sterowanie HDMI” w menu jest ustawiony na “Włącz”. (👉 str. 172)
- Nie można obsługiwać urządzeń niezgodnych z funkcją Sterowanie HDMI. Dodatkowo, w zależności od podłączonego urządzenia lub ustawień, funkcja Sterowanie HDMI może nie działać. W takim przypadku należy sterować urządzeniem zewnętrznym bezpośrednio. (👉 str. 135)
- Sprawdź, czy funkcja Sterowanie HDMI jest włączona we wszystkich urządzeniach podłączonych do urządzenia. (👉 str. 135)
- W przypadku dokonania zmian związanych z połączeniem, takich jak podłączanie dodatkowego urządzenia HDMI mogą zostać zainicjalizowane ustawienia łącza. Wyłącz amplituner i urządzenia podłączone przez złącze HDMI a następnie włącz je ponownie. (👉 str. 135)



Brak dostępu do sieci bezprzewodowej LAN

Brak dostępu do sieci.

- Nazwa sieci (SSID), hasło i ustawienia szyfrowania nie zostały prawidłowo skonfigurowane. Skonfiguruj ustawienia sieciowe zgodnie ze szczegółami ustawień tego urządzenia. (🔧 str. 210)
- Przed ponownym połączeniem, zmniejsz odległość od punktu dostępowego bezprzewodowej sieci LAN i usuń wszelkie przeszkody, aby ułatwić dostęp. Umieść to urządzenie z dala od mikrofalówek i innych punktów dostępowych sieci.
- Skonfiguruj ustawienia kanału punktu dostępowego tak, aby był on inny niż kanały używane przez inne sieci.
- Amplituner nie jest zgodny z WEP (TSN).

Nie można uzyskać połączenia z WPS Router.

- Sprawdź, czy w routerze jest włączony tryb WPS.
- Naciśnij przycisk WPS na routerze, a następnie w ciągu 2 minut naciśnij przycisk “Połącz” (Connect) wyświetlony na ekranie telewizora.
- Wymagany jest router/ustawienia zgodne ze standardem WPS 2.0. Ustaw czas szyfrowania na “Brak”, “WPA-PSK (AES)” lub WPA2-PSK (AES). (🔧 str. 210)
- Jeśli aktualna metoda szyfrowania w routerze to WEP/WPA-TKIP/WPA2-TKIP, nie można nawiązać połączenia za pomocą przycisku WPS znajdującego się na routerze. W takim wypadku użyj metody “Skanuj sieci” lub “Ręczne”.

Nie można nawiązać połączenia z siecią za pomocą urządzenia iPhone/iPod touch/iPad.

- Uaktualnij oprogramowanie urządzeń iPhone/iPod touch/iPad do najnowszej wersji.
- Przy konfigurowaniu ustawień poprzez połączenie bezprzewodowe, musi być obsługiwany system iOS 7 lub nowszy.



Komunikaty o błędach aktualizacji/uaktualnienia

Jeśli aktualizacja/uaktualnienie zostanie zakłócone lub nie powiedzie się, wówczas pojawi się komunikat o błędzie.

Wyświetlacz	Opis
Connection failed. Please check your network, then try again.	Połączenie sieciowe jest niestabilne. Połączenie z serwerem nie powiodło się. Sprawdź otoczenie sieciowe i ponów próbę aktualizacji.
Update failed. Please check your network, then try again.	Pobieranie oprogramowania firmware nie powiodło się. Sprawdź otoczenie sieciowe i ponów próbę aktualizacji.
Upgrade failed. Please check your network, then try again.	Pobieranie oprogramowania firmware nie powiodło się. Sprawdź otoczenie sieci i ponów próbę aktualizacji.
Please check your network, unplug and reconnect the power cord, and try again.	Aktualizacja nie powiodła się. Naciśnij i przytrzymaj przycisk  na amplitunerze przez ponad 5 sekund lub odłącz i ponownie podłącz przewód zasilania. Aktualizacja zostanie automatycznie wznowiona.
Please contact customer service in your area.	Urządzenie może być uszkodzone. Skontaktuj się z lokalnym centrum obsługi klienta.





Przywracanie ustawień fabrycznych

Jeśli wskaźniki będą nieprawidłowe lub nie będzie można obsługiwać urządzenia, ponowne uruchomienie może naprawić problem. Zalecamy ponowne uruchomienie urządzenia przed przywróceniem ustawień do wartości domyślnych. (☞ str. 235)

Jeśli działanie nie ulegnie poprawie w wyniku ponownego uruchomienia urządzenia, wykonaj następujące czynności.

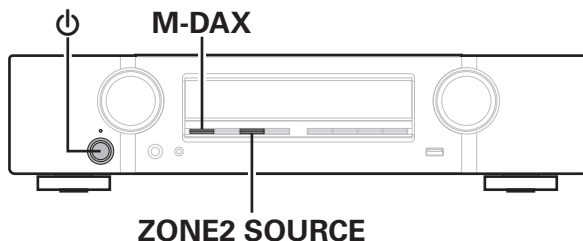
Różne ustawienia zostały przywrócone do domyślnych wartości fabrycznych. Ponownie wprowadź ustawienia.



- 1** Wyłącz urządzenie korzystając z przełącznika .
- 2** Naciśnij , naciskając jednocześnie M-DAX i ZONE2 SOURCE.
- 3** Zdejmij palce z obydwu przycisków, gdy "Initialized" pojawi się na wyświetlaczu.



- Przed przywróceniem ustawień domyślnych użyj funkcji "Zapisz i załaduj" z menu, aby zapisać i przywrócić szczegóły różnych ustawień skonfigurowanych w urządzeniu. (☞ str. 229)
- Można także zresetować wszystkie ustawienia do domyślnych ustawień fabrycznych za pomocą "Reset" – "Wszystkie ustawienia" w menu. (☞ str. 230)



Przywracanie ustawień sieciowych

Jeśli nie można odtworzyć zawartości sieci lub podłączyć urządzenia do sieci, ponowne uruchomienie może naprawić problem. Zalecamy ponowne uruchomienie urządzenia przed przywróceniem ustawień do wartości domyślnych. (🔧 str. 235)

Jeśli działanie nie ulegnie poprawie w wyniku ponownego uruchomienia urządzenia, wykonaj następujące czynności.

Ustawienia sieci zostały przywrócone do domyślnych wartości fabrycznych. Ponownie wprowadź ustawienia.

Pomimo tego ustawienia menu “Przypisanie wzmacn.”, “Konfig. głośników” oraz “Video” nie zostały zresetowane.

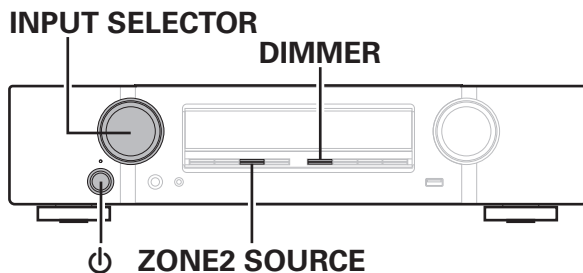

- 1** Naciśnij przycisk , aby włączyć zasilanie urządzenia.
- 2** Włącz INPUT SELECTOR, aby wybrać “HEOS Music”.
- 3** Naciśnij i przytrzymaj jednocześnie ZONE2 SOURCE oraz DIMMER w urządzeniu głównym przez co najmniej 3 sekundy.
- 4** Zdejmij palce z obydwu przycisków, gdy “Network Reset...” pojawi się na wyświetlaczu.
- 5** Po ukończeniu resetowania na ekranie wyświetlany jest komunikat “Completed”.



- Przed przywróceniem ustawień domyślnych użyj funkcji “Zapisz i załaduj” z menu, aby zapisać i przywrócić szczegóły różnych ustawień skonfigurowanych w urządzeniu. (🔧 str. 229)
- Można także zresetować ustawienia sieci do domyślnych ustawień fabrycznych za pomocą “Reset” – “Ustawienia sieciowe” w menu. (🔧 str. 230)

UWAGA

- Nie wyłączaj zasilania, aż do ukończenia resetowania.



Przywracanie oprogramowania wewnętrznego do ustawień fabrycznych

Jeśli urządzenie lub funkcje sieciowe nie działają prawidłowo, można poprawić działanie urządzenia, przywracając ustawienia domyślne oprogramowania wewnętrznego.

Czynność tę wykonaj, jeśli urządzenie nie działa mimo wykonania czynności opisanych w rozdziale “Przywracanie ustawień fabrycznych” lub “Przywracanie ustawień sieciowych”. (☞ str. 255, 256)

Po przywróceniu oprogramowania wewnętrznego różne ustawienia zostaną przestawione na wartości fabryczne. Ponownie skonfiguruj ustawienia i zaktualizuj oprogramowanie wewnętrzne.

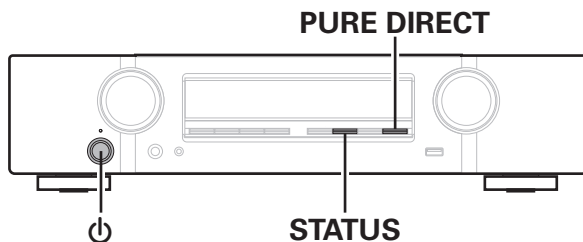

1 Naciśnij przycisk ⏻, przytrzymując jednocześnie PURE DIRECT i STATUS.

2 Kiedy na wyświetlaczu zostanie wyświetlony komunikat “Restoring FW...” puść te przyciski.

Po zakończeniu przywracania oprogramowania wewnętrznego przez 5 sekund na ekranie będzie wyświetlany komunikat “Completed”. Urządzenie uruchomi się ponownie automatycznie.



- Ta operacja zajmuje trochę czasu, ponieważ wymaga ponownego połączenia z siecią, przywrócenia i zaktualizowania oprogramowania wewnętrznego.
- Jeśli operacja nie rozwiąże problemu, skontaktuj się z centrum obsługi klienta.

UWAGA

- Nie wyłączaj zasilania, aż do zakończenia przywracania oprogramowania wewnętrznego.



Informacje dotyczące HDMI

HDMI to skrót od High-Definition Multimedia Interface, będącym cyfrowym interfejsem AV, który można podłączyć do odbiornika TV lub wzmacniacza.

Złącze HDMI pozwala przysyłać obraz wideo w jakości HD i wysokiej jakości formaty dźwięku zastosowane w odtwarzaczach Blu-ray (Dolby Digital Plus, Dolby TrueHD, DTS-HD, DTS-HD Master Audio), co nie było możliwe w przypadku analogowej transmisji wideo.

Co więcej, w przypadku złącza HDMI sygnały audio i wideo można przysyłać jednym kablem HDMI, podczas gdy w przypadku połączeń konwencjonalnych konieczne było stosowanie oddzielnych kabli audio i wideo. Pozwala to uprościć okablowanie, które i tak jest dość skomplikowane w systemach kina domowego.

Urządzenie to obsługuje poniższe funkcje HDMI.

- **Deep Color**

Technologia obrazowania obsługiwana przez standard HDMI. Inaczej niż w przypadku standardu RGB lub YCbCr, w którym używane jest 8 bitów (256 odcieni) na każdy kolor, stosuje się 10 bitów (1024 odcieni), 12 bitów (4096 odcieni) lub 16 bitów (65536 odcieni), aby uzyskać wyższą wierność kolorów.

Obydwa urządzenia połączone złączem HDMI muszą obsługiwać standard Deep Color.

- **x.v.Color**

Funkcja ta pozwala wyświetlać kolory HDTV z bardziej dokładnym odwzorowaniem. Umożliwia uzyskanie naturalnych, żywych kolorów. "x.v.Color" to znak towarowy firmy Sony Corporation.

- **3D**

To urządzenie obsługuje sygnał wejściowy i wyjściowy 3D (trójwymiarowy) video standardu HDMI. Aby odtworzyć wideo 3D, niezbędny jest telewizor i odtwarzacz obsługujący funkcję HDMI 3D oraz okulary 3D.

- **4K / 8K**

To urządzenie obsługuje sygnały wideo wejściowe i wyjściowe o rozdzielczości 4K (3840 × 2160 pikseli) oraz 8K (7680 × 4320 pikseli) na złączu HDMI.

- **Content Type**

Ustawienia dostosowywane są automatycznie w zależności od wyjścia wideo (informacja o treści).

- **Adobe RGB color, Adobe YCC601 color**

Standard przestrzeni kolorów firmy Adobe Systems Inc. Ponieważ jest szerszy niż RGB, zapewnia żywsze i bardziej naturalne obrazy.

- **sYCC601 color**

Każda z przestrzeni kolorów definiuje paletę dostępnych kolorów, która jest szersza od tradycyjnego modelu kolorów RGB i jest bliższa pełnemu zakresowi kolorów rozróżnialnych przez oko ludzkie.

- **ALLM (Auto Low Latency Mode)**

Urządzenie automatycznie przechodzi w tryb niskiego opóźnienia w zależności od treści odtwarzania, podczas używania telewizora i konsoli do gier kompatybilnej z funkcją ALLM.



• Auto Lip Sync

Funkcja ta umożliwia automatyczne korygowanie opóźnienia pomiędzy sygnałem audio i wideo.

Użyj telewizora obsługującego funkcję Auto Lip Sync.

• HDMI Pass Through

Nawet jeżeli amplituner znajduje się w trybie oczekiwania, sygnały obecne na złączu wejściowym HDMI są przekazywane do telewizora lub innego urządzenia podłączonego do złącza wyjściowego HDMI.

• Sterowanie HDMI

W przypadku podłączenia urządzenia i telewizora lub odtwarzacza z obsługą funkcji Sterowanie HDMI za pomocą kabla HDMI i włączenia funkcji Sterowanie HDMI na każdym urządzeniu, urządzenia mogą wzajemnie sterować swoją pracą.

- Łącze wyłączenia zasilania
Wyłączenie zasilania amplitunera można zsynchronizować z wyłączeniem zasilania odbiornika TV.
- Przełączanie docelowego wyjścia audio
Z poziomu telewizora można przełączać wyjścia audio telewizora lub amplitunera.
- Regulacja głośności
Poziom głośności amplitunera można regulować poprzez regulację głośności podłączonego odbiornika TV.
- Przełączanie źródła sygnału
Źródło sygnału amplitunera można zmieniać w sposób skorelowany ze zmianą wejść odbiornika TV.
W przypadku korzystania z odtwarzacza, wejście sygnałowe amplitunera przełącza się na ten odtwarzacz.

• ARC (Audio Return Channel)

Funkcja ta przekazuje sygnały audio z telewizora do urządzenia za pomocą kabla HDMI i odtwarza dźwięk z telewizora na amplitunerze w oparciu o funkcję Sterowanie HDMI.

Jeżeli telewizor podłączony do amplitunera za pomocą złącza HDMI nie obsługuje funkcji ARC, sygnał wideo z urządzenia odtwarzającego podłączonego do amplitunera jest przesyłany do telewizora, ale amplituner nie jest w stanie odtwarzać dźwięku z telewizora. Użycie osobnego przewodu audio jest niezbędne, aby cieszyć się dźwiękiem przestrzennym z programu telewizyjnego.

W przypadku podłączenia za pomocą złącza HDMI telewizora obsługującego funkcję ARC użycie przewodu audio nie jest konieczne. Sygnał audio z telewizora jest przesyłany do amplitunera za pomocą kabla HDMI łączącego amplituner z telewizorem. Funkcja ta umożliwia korzystanie z dźwięku przestrzennego podczas używania amplitunera do odtwarzania dźwięku z telewizora.

• eARC (Enhanced Audio Return Channel)

Funkcja eARC jest rozszerzeniem standardowej funkcji ARC. Wykorzystuje ona dedykowane sterowanie funkcji eARC do odtwarzania dźwięku z odbiornika telewizyjnego z tego urządzenia bez przechodzenia przez sterowanie HDMI. Ponadto funkcja eARC może przysyłać wielokanałowy dźwięk formatu Linear PCM, Dolby TrueHD, Dolby Atmos, DTS-HD Master Audio, DTS:X i innych formatów niekompatybilnych ze standardowym formatem ARC. Podłączenie do telewizora kompatybilnego z funkcją eARC przyniesie lepszą jakość odtwarzania dźwięku surround przez telewizor.



- **VRR (Variable Refresh Rate):**

VRR zmniejsza lub eliminuje opóźnienia, zacinanie się i rozrywanie klatek, zapewniając płynniejszą i bardziej szczegółową rozgrywkę.

- **QMS (Quick Media Switching):**

QMS w przypadku filmów i obrazów wideo eliminuje opóźnienia mogące powodować wyświetlanie pustego ekranu jeszcze przed pojawieniem się danej treści.

- **QFT (Quick Frame Transport):**

QFT zmniejsza opóźnienia, zapewniając płynniejszą rozgrywkę bez opóźnień oraz interaktywną wirtualną rzeczywistość.

■ Obsługiwane formaty dźwięku

2-kanalowy liniowy PCM	2-kanalowy, 32 kHz – 192 kHz, 16/20/24 bit
Wielokanalowy liniowy PCM	7.1-kanalowy, 32 kHz – 192 kHz, 16/20/24 bit
Bitstream	Dolby Digital / DTS / Dolby Atmos / Dolby TrueHD / Dolby Digital Plus / DTS:X / DTS-HD Master Audio / DTS-HD High Resolution Audio / DTS Express

■ Obsługiwane sygnały wideo

- 480i
- 480p
- 576i
- 576p
- 720p 60/50Hz
- 1080i 60/50Hz
- 1080p 60/50/24Hz
- 4K 120/100/60/50/30/25/24 Hz
- 8K 60/50/30/25/24 Hz



System zabezpieczeń przed kopiowaniem

Aby odtwarzać cyfrowe obrazy wideo i dźwięk z płyt BD-Video lub DVD-Video poprzez złącze HDMI, urządzenie oraz telewizor lub odtwarzacz muszą obsługiwać system zabezpieczeń HDCP (High-bandwidth Digital Content Protection System). HDCP jest technologią zabezpieczeń wykorzystującą kodowanie danych i legalizacji tożsamości podłączonego urządzenia AV. Amplituner jest zgodny z HDCP.

- W przypadku posługiwania się urządzeniem niezgodnym z HDCP, obraz i dźwięk nie będą wyprowadzane prawidłowo. Dokładniejsze informacje zamieszczono w instrukcji obsługi odbiornika TV lub odtwarzacza.



Związek pomiędzy sygnałami wideo a wyjściem monitora

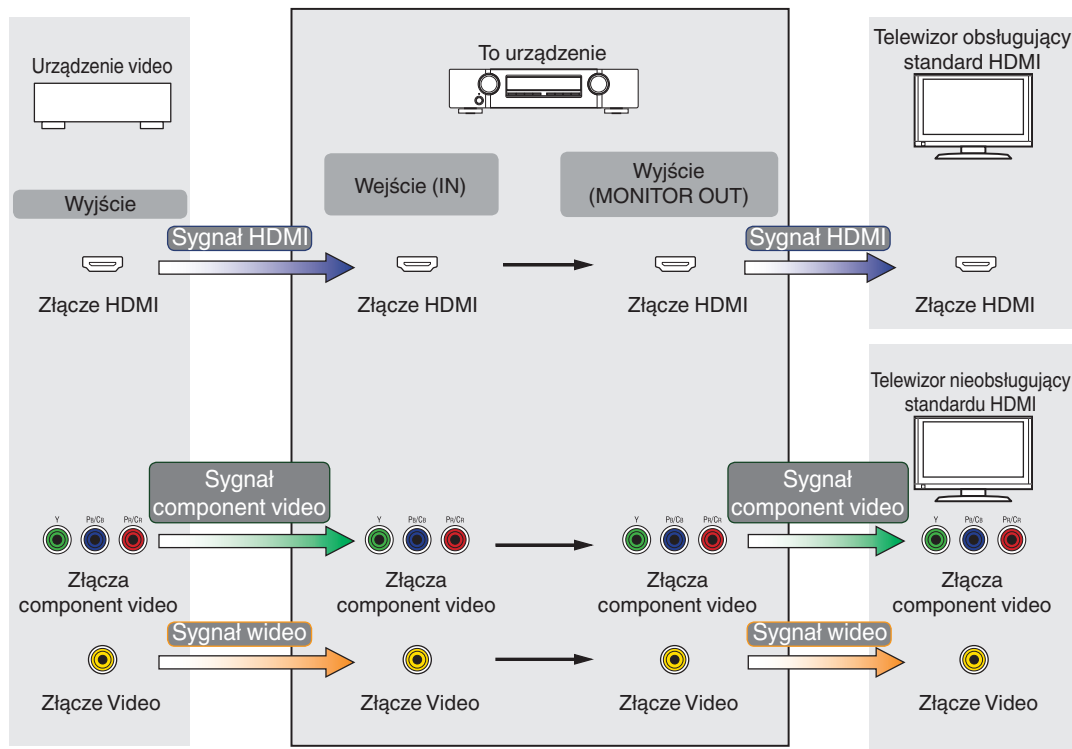

Urządzenie może konwertować sygnały wejściowe wideo na rozdzielczość ustawioną w opcji “Rozdzielczość” w menu przed wyprowadzeniem ich do telewizora. (🔍 str. 176)

Sygnał wyjściowy		HDMI										
		480i/576i	480p/576p	720p	1080i	1080p 30/25/24Hz	1080p 60/50Hz	4K 30/25/24Hz	4K 60/50Hz	4K 120/100Hz	8K 30/25/24Hz	8K 60/50Hz
HDMI	480i/576i	✓	✓	✓	✓		✓		✓			✓
	480p/576p		✓	✓	✓		✓		✓			✓
	720p			✓	✓		✓		✓			✓
	1080i			✓	✓		✓		✓			✓
	1080p 30/25/24Hz					✓		✓			✓	
	1080p 60/50Hz						✓		✓			✓
	4K 30/25/24Hz							✓			✓	
	4K 60/50Hz								✓			✓
	4K 120/100Hz									✓*		
	8K 30/25/24Hz										✓*	
	8K 60/50Hz											✓*

* Obsługiwane tylko przez złącze HDMI 6.



Odtwarzanie z urządzeń pamięci USB

- Amplituner jest zgodny ze standardem MP3 ID3-Tag (wer. 2).
- Urządzenie to może wyświetlać grafikę dołączoną w formie MP3 ID3-Tag wer. 2.3 lub 2.4.
- Amplituner jest zgodny z WMA META.
- Utwory z albumu nie mogą być odtwarzane prawidłowo, jeżeli wielkość obrazka (w pikselach) okładki albumu przekracza 500 x 500 (WMA/MP3/Apple Lossless/DSD) lub 349 x 349 (MPEG-4 AAC).

■ Obsługiwane formaty

	Częstotliwość próbkowania	Kanał	Współczynnik kompresji	Rozszerzenie
WMA*1	32/44, 1/48 kHz	2-kanałowy	48 - 192 kbps	.wma
MP3	32/44, 1/48 kHz	2-kanałowy	32 - 320 kbps	.mp3
WAV	32/44, 1/48/88,2/ 96/176,4/192 kHz	2-kanałowy	-	.wav
MPEG-4 AAC*1	32/44, 1/48 kHz	2-kanałowy	48 - 320 kbps	.aac/.m4a
FLAC	44, 1/48/88,2/ 96/176,4/192 kHz	2-kanałowy	-	.flac
Apple Lossless*2	44, 1/48/88,2/ 96/176,4/192 kHz	2-kanałowy	-	.m4a
DSD	2,8/5,6 MHz	2-kanałowy	-	.dsf/.dff

*1 Na amplitunerze można odtwarzać wyłącznie pliki, które nie są zabezpieczone przed kopiowaniem.

Pliki pobierane z płatnych stron muzycznych w internecie są zabezpieczone metodami ochrony praw autorskich. Pliki przeniesione na komputer z CD itd. i kodowane w formacie WMA mogą być zabezpieczone metodami ochrony praw autorskich zależnie od ustawień komputera.

*2 Dekoder Apple Lossless Audio Codec (ALAC) jest dostępny na podstawie licencji Apache, wersja 2.0 (<http://www.apache.org/licenses/LICENSE-2.0>).



■ Maksymalna liczba odtwarzanych plików oraz folderów

Poniżej podane są ograniczenia liczby folderów i plików wyświetlanych przez urządzenie.

Pozycja	Nośnik	Urządzenie USB
Liczba poziomów folderów *1		8 poziomów
Liczba folderów		500
Liczba plików*2		5000

*1 Ograniczona liczba zawiera katalog główny.

*2 Dopuszczalna liczba plików może się różnić w zależności od pojemności urządzenia pamięci masowej USB i wielkości plików.

Odtwarzanie urządzenia Bluetooth

To urządzenie obsługuje następujący profil Bluetooth.

- **A2DP (Advanced Audio Distribution Profile):**
Gdy urządzenie Bluetooth obsługujące ten standard jest podłączone, dane dźwiękowe Mono i Stereo mogą być strumieniowane w wysokiej jakości.
- **AVRCP (Audio/Video Remote Control Profile):**
Gdy podłączone jest urządzenie Bluetooth obsługujące ten standard, urządzenie Bluetooth może być obsługiwane za pomocą tego urządzenia.

■ O łączności Bluetooth

Fale radiowe nadawane z urządzenia mogą zakłócać pracę urządzeń medycznych. Upewnij się, że zasilanie tego urządzenia i urządzenia Bluetooth jest wyłączone w następujących lokalizacjach, ponieważ zakłócenia fal radiowych mogą powodować awarie.

- Szpitale, pociągi, samoloty, stacje benzynowe oraz miejsca, gdzie generowane są gazy łatwopalne
- W pobliżu drzwi automatycznych i alarmów przeciwpożarowych



Odtwarzanie plików przechowywanych na komputerze lub urządzeniu NAS

- Amplituner jest zgodny ze standardem MP3 ID3-Tag (wer. 2).
- Urządzenie to może wyświetlać grafikę dołączoną w formie MP3 ID3-Tag wer. 2.3 lub 2.4.
- Amplituner jest zgodny z WMA META.
- Utwory z albumu nie mogą być odtwarzane prawidłowo, jeżeli wielkość obrazka (w pikselach) okładki albumu przekracza 500 x 500 (WMA/MP3/WAV/FLAC/Apple Lossless/DSD) lub 349 x 349 (MPEG-4 AAC).
- Do odtwarzania plików muzycznych przez sieć niezbędny jest serwer lub oprogramowanie zgodne z serwerem obsługujące odpowiednie formaty.
W celu odtwarzania wyżej wymienionych formatów audio za pośrednictwem sieci oraz zapewnienia pełnej obsługi w komputerze należy zainstalować oprogramowanie serwerowe, takie jak Twonky Media Server lub jRiver Media Server albo NAS. Dostępne są także inne oprogramowania serwerowe. Sprawdź, które formaty są obsługiwane.

■ Specyfikacje obsługiwanych plików

	Częstotliwość próbkowania	Kanał	Współczynnik kompresji	Rozszerzenie
WMA*1	32/44, 1/48 kHz	2-kanałowy	48 - 192 kbps	.wma
MP3	32/44, 1/48 kHz	2-kanałowy	32 - 320 kbps	.mp3
WAV	32/44, 1/48/88,2/ 96/176,4/192 kHz	2-kanałowy	-	.wav
MPEG-4 AAC*1	32/44, 1/48 kHz	2-kanałowy	48 - 320 kbps	.aac/.m4a
FLAC	44, 1/48/88,2/ 96/176,4/192 kHz	2-kanałowy	-	.flac
Apple Lossless*2	44, 1/48/88,2/ 96/176,4/192 kHz	2-kanałowy	-	.m4a
DSD	2,8/5,6 MHz	2-kanałowy	-	.dsf/.dff

*1 Na amplitunerze można odtwarzać wyłącznie pliki, które nie są zabezpieczone przed kopiowaniem.

Pliki pobierane z płatnych stron muzycznych w internecie są zabezpieczone metodami ochrony praw autorskich. Pliki przeniesione na komputer z CD itd. i kodowane w formacie WMA mogą być zabezpieczone metodami ochrony praw autorskich zależnie od ustawień komputera.

*2 Dekoder Apple Lossless Audio Codec (ALAC) jest dostępny na podstawie licencji Apache, wersja 2.0 (<http://www.apache.org/licenses/LICENSE-2.0>).



Odtwarzanie radia internetowego

■ Specyfikacje odtwarzanych stacji radiowych

	Częstotliwość próbkowania	Współczynnik kompresji	Rozszerzenie
WMA	32/44, 1/48 kHz	48 - 192 kbps	.wma
MP3	32/44, 1/48 kHz	32 - 320 kbps	.mp3
MPEG-4 AAC	32/44, 1/48 kHz	48 - 320 kbps	.aac/ .m4a

Funkcja Personal Memory Plus

Zapisuje ustawienia (tryb wejściowy, tryb wyjściowy HDMI, tryb dźwiękowy, barwa dźwięku, poziom kanału, MultEQ®, Dynamic EQ, Dynamic Volume, M-DAX, opóźnienie dla sygnału audio itp.) ostatnio wybrane dla danego źródła sygnału.



- Ustawienia "Parametr Surround" są zapisywane dla każdego trybu dźwięku.

Pamięć ostatnio wykonanej funkcji

Zapisuje parametry tak, jak były one ustawione bezpośrednio przed przełączeniem w tryb oczekiwania.



Wyjaśnienie pojęć

■ Audyssey

Audyssey Dynamic EQ®

Audyssey Dynamic EQ® rozwiązuje problemy spadku jakości dźwięku w miarę wzrostu poziomu głośności, biorąc pod uwagę percepcję ucha ludzkiego oraz akustykę pomieszczenia.

Audyssey Dynamic EQ® działa w połączeniu z Audyssey MultEQ® w celu zapewnienia dobrze zrównoważonego dźwięku dla każdego ze słuchaczy przy każdym ze stosowanych poziomów głośności.

Audyssey Dynamic Volume®

Dynamic Volume rozwiązuje poziom znacznych wahań poziomu głośności między programami telewizyjnymi a reklamami, a nawet między miękkimi i głośniejszymi przejściami w filmach. Funkcja Audyssey Dynamic EQ® jest częścią Dynamic Volume, dzięki czemu automatycznie dostosowywany jest poziom głośności odtwarzanego dźwięku, natomiast postrzegana charakterystyka basów, charakterystyka barwy dźwięku, wrażenie dźwięku otaczającego oraz wyrazistość dialogów pozostają na tym samym poziomie.

Audyssey MultEQ®

Audyssey MultEQ® jest systemem korekcji akustyki pomieszczenia, który kalibruje system audio tak, aby pozwalał on uzyskać optymalne parametry dla każdego ze słuchaczy, nawet przy dużych powierzchniach pomieszczenia odsłuchu. Bazując na kilku pomiarach akustyki pomieszczenia, MultEQ® wylicza parametry korekcji pozwalające na skorygowanie problemów pasma przenoszenia i równocześnie wykonuje w pełni zautomatyzowane ustawienia systemu dźwięku otaczającego.



■ Dolby

Dolby Atmos

Wprowadzony najpierw do kina, Dolby Atmos przyniósł rewolucyjne odczucie wymiaru i zanurzenia się w doświadczenie kina domowego (Home Theater). Dolby Atmos może być łatwo adaptowane i przeskalowane zgodnie z formatem bazującym na przedmiocie, który odtwarza dźwięki jako niezależne dźwięki (lub obiekty), które mogą być dokładnie umieszczone i przenoszone dynamicznie przez trójwymiarową przestrzeń odsłuchu podczas odtwarzania. Kluczowym elementem Dolby Atmos jest wprowadzenie wysokiej płaszczyzny dźwięku powyżej słuchacza.

Strumień Dolby Atmos

Zawartość Dolby Atmos będzie dostarczona do odbiornika Dolby Atmos Enabled odbiorem AV przez Dolby Digital Plus lub Dolby TrueHD na płycie Blu-ray, plikach do pobrania i materiałach strumieniowych. Strumień Dolby Atmos zawiera specjalne metadane, które opisują rozmieszczenie dźwięku w pomieszczeniu. Ten przedmiot danych dźwięku jest dekodowany przez odbiornik AV Dolby Atmos i skalowany dla optymalnego odtwarzania przez systemy głośników kina domowego (Home Theater) każdego rozmiaru i ustawienia.

Dolby Digital

Dolby Digital jest formatem sygnałów cyfrowych, wielokanałowych opracowanym przez Dolby Laboratories.

Dolby Digital składa się z 5.1-kanałów: 3 kanałów przednich — główny lewy “FL”, główny prawy “FR” oraz centralny “C”, 2 kanałów dźwięku otaczającego - prawy otaczający i lewy otaczający (“SR” i “SL”) oraz kanał niskich częstotliwości (subwoofera) “LFE”.

Z tego też powodu nie ma przesłuchów pomiędzy kanałami oraz uzyskiwane jest realistyczne odczucie przestrzeni dźwiękowej (odczucie odległości, ruchu oraz pozycjonowania). Pozwala to zapewnić niezwykle doświadczenia dźwięku otaczającego w domu.

Dolby Digital Plus

Dolby Digital Plus jest poprawionym formatem sygnału Dolby Digital zgodnym z zapisem 7.1-kanałowym dźwięku cyfrowego o zapisie dyskretnym również poprawiającym jakość dźwięku poprzez zastosowanie dodatkowego stopnia kompresji. Jest on także zgodny z konwencjonalnym Dolby Digital, dzięki czemu zapewnia większą elastyczność w odpowiedzi na sygnał źródłowy oraz warunki otoczenia odtwarzania.

Dolby Surround

Dolby Surround jest technologią surround następnej generacji, która w sposób inteligentny miesza zawartość stereo, 5.1 i 7.1 dla odtwarzania za pośrednictwem systemu głośników surround. Dolby Surround jest kompatybilne z tradycyjnym układem głośników, jak również z systemem pozwalającym na odtwarzanie Dolby Atmos, który stosuje głośniki sufitowe lub produkty z technologią głośników Dolby.



Technologia głośników Dolby (głośniki Dolby Atmos Enabled)

Wygodną alternatywą dla głośników mocowanych na suficie są głośniki Dolby Atmos Enabled, wykorzystujące sufit ponad odbiorcą jako powierzchnię odbijającą dla powtarzania dźwięku w wyższej płaszczyźnie powyżej słuchacza. Głośniki te posiadają unikalny pionowy sterownik oraz specjalny sposób przetwarzania sygnału. Funkcje te mogą być wbudowane w zwyczajny głośnik lub moduł głośnika wolnostojącego. Wyposażony w nie głośnik zajmuje niewiele więcej miejsca, dostarczając niezapomnianych wrażeń słuchowych podczas odtwarzania Dolby Atmos i Dolby Surround.

Dolby TrueHD

Dolby TrueHD jest wysokiej rozdzielczości technologią audio opracowaną przez Dolby Laboratories, wykorzystującą technologię kodowania bezstratnego do wiernego odtwarzania dźwięku w studiach.

Format ten zapewnia możliwości obsługi do 8 kanałów audio z częstotliwością próbkowania 96 kHz/24 bit oraz do 6 kanałów audio z częstotliwością próbkowania 192 kHz/24 bit.

Wirtualizer Głośnikowy

Wirtualizacja dźwięków wysokich Dolby Atmos to cyfrowe przetwarzanie sygnału wykorzystujące głębokie zrozumienie firmy Dolby w zakresie ludzkiej percepcji dźwięku do stworzenia wrażenia odtwarzania dźwięku górnego z głośników na poziomie słuchacza.

To przetwarzanie sygnału dotyczy filtrów wysokości do komponentów dźwięku górnego zawartych w sygnale audio przed miksem do głośników na poziomie słuchacza.

Filtry te imitują naturalne sygnały widmowe wywołane przez nasze uszy względem dźwięków, które są emitowane są z góry.

W przypadku konfiguracji głośników 3.1-kanałowych, wirtualizacja dźwięków wysokich Dolby Atmos jest połączona z wirtualizacją surround w celu stworzenia otaczającego słuchacza dźwięku 360 stopni, z odjęciem miejsca na głośniki, które zwykle są ustawione za lub z boku słuchacza.



■ DTS

Kontrola dialogu

Pozwala kontrolować wrażenia słuchowe. Możesz poprawić słyszalność dialogów w stosunku do dźwięków otoczenia, aby zwiększyć ich wyrazistość i zrozumiałość.

W tym celu treść musi obsługiwać Kontrola dialogu.

DTS

To skrót Digital Theater System, który jest cyfrowym systemem audio opracowanym przez DTS. DTS zapewnia potężne i dynamiczne doświadczenia dźwięku dookólnego, stosowany jest w najlepszych kinach i salach projekcyjnych.

DTS 96/24

DTS 96/24 jest cyfrowym formatem zapisu sygnałów audio zapewniającym większą jakość dźwięku odtwarzanego w układzie 5.1-kanalowym przy częstotliwości próbkowania 96 kHz z kwantyzacją 24-bitową stosowanym na płytach DVD-Video.

DTS Digital Surround

DTS™ Digital Surround jest standardowym formatem cyfrowego zapisu dźwięku otaczającego DTS, Inc., zgodnym z częstotliwościami próbkowania 44,1 lub 48 kHz w 5.1-kanalowym dyskretnym, cyfrowym zapisie dźwięku.

DTS-ES™ Discrete 6.1

DTS-ES™ Discrete 6.1 jest 6.1-kanalowym dyskretnym, cyfrowym formatem audio wprowadzającym tylny kanał dźwięku otaczającego (SB) do cyfrowego zapisu dźwięku otaczającego DTS. Dekoder ten ma również możliwość dekodowania konwencjonalnego zapisu 5.1 kanałów audio.

DTS-ES™ Matrix 6.1

DTS-ES™ Matrix 6.1 jest 6.1-kanalowym cyfrowym formatem audio wprowadzającym tylny kanał dźwięku otaczającego (SB) do cyfrowego zapisu dźwięku otaczającego DTS z wykorzystaniem kodowania matrycowego. Dekoder ten ma również możliwość dekodowania konwencjonalnego zapisu 5.1 kanałów audio.

DTS Express

DTS Express jest formatem audio obsługującym niskie wartości kompresji (maks. 5.1-kanalów, 24 do 256 kbps).

DTS-HD

Ta technologia audio zapewnia wyższą jakość dźwięku oraz rozszerzoną funkcjonalność niż konwencjonalny DTS i jest stosowana przy opcjonalnym dźwięku rejestrowanym na płytach Blu-ray.

Technologia ta obsługuje wielokanałowy, dużej prędkości przepływ danych, próbkowanie o wysokiej częstotliwości oraz bezstratne odtwarzanie dźwięku. Na płytach Blu-ray rejestrowanych jest do 7.1 kanałów.



DTS-HD High Resolution Audio

DTS-HD High Resolution Audio jest poprawioną wersją konwencjonalnych formatów sygnału zapisu dźwięku DTS, DTS-ES i DTS 96/24 zgodnym z częstotliwościami próbkowania 96 lub 48 kHz w maksymalnie 7.1-kanalowym, dyskretnym, cyfrowym zapisie dźwięku. Wysoki współczynnik kompresji zapewnia wysoką jakość dźwięku. Format ten jest w pełni zgodny z konwencjonalnymi produktami, wliczając w to konwencjonalny, cyfrowy, 5.1-kanalowy zapis DTS.

DTS-HD Master Audio

DTS-HD Master Audio jest bezstratnym formatem audio opracowanym przez Digital Theater System (DTS). Format ten zapewnia możliwości obsługi do 8 kanałów audio z częstotliwością próbkowania 96 kHz/24 bit oraz do 6 kanałów audio z częstotliwością próbkowania 192 kHz/24 bit. Jest on w pełni zgodny z konwencjonalnymi produktami, uwzględniając konwencjonalny, cyfrowy zapis dźwięku otaczającego DTS 5.1 kanałów.

DTS:X

DTS:X tworzy dźwiękową kopułę, gdzie przelotne dźwięki oraz odgłosy otoczenia zdają się naprawdę otaczać słuchacza. Obiekty DTS:X pozwalają na płynne przechodzenie dźwięku między głośnikami, tworząc realistyczne wrażenie.

DTS Neural:X

Nadaje starszym treściom wrażenie dźwięku immersyjnego. DTS Neural:X potrafi rozszerzyć treści stereofoniczne, 5.1 lub 7.1, aby w pełni wykorzystać wszystkie głośniki w systemie dźwięku przestrzennego.

DTS Virtual:X

DTS Virtual:X pozwala cieszyć się wielowymiarowym dźwiękiem niezależnie od wielkości pomieszczenia, układu lub konfiguracji głośników.



■ Audio

Apple Lossless Audio Codec

Jest to kodek służący do bezstratnej kompresji dźwięku opracowany przez firmę Apple Inc. Kodek można odtwarzać za pomocą iTunes, urządzenia iPod lub iPhone. Dane skompresowane do około 60 – 70% można dekompresować do dokładnie takich samych danych oryginalnych.

FLAC (Free Lossless Audio Codec)

FLAC oznacza bezpłatny bezstratny kodek audio i jest wolnym bezstratnym formatem zapisu audio. Bezstratność oznacza, że zapis audio jest kompresowany bez jakichkolwiek strat w jakości.

Licencja FLAC zamieszczona jest poniżej.

Copyright (C) 2000, 2001, 2002, 2003, 2004, 2005, 2006, 2007, 2008, 2009 Josh Coalson

Redistribution and use in source and binary forms, with or without modification, are permitted provided that the following conditions are met:

- Redistributions of source code must retain the above copyright notice, this list of conditions and the following disclaimer.
- Redistributions in binary form must reproduce the above copyright notice, this list of conditions and the following disclaimer in the documentation and/or other materials provided with the distribution.
- Neither the name of the Xiph.org Foundation nor the names of its contributors may be used to endorse or promote products derived from this software without specific prior written permission.

THIS SOFTWARE IS PROVIDED BY THE COPYRIGHT HOLDERS AND CONTRIBUTORS "AS IS" AND ANY EXPRESS OR IMPLIED WARRANTIES, INCLUDING, BUT NOT LIMITED TO, THE IMPLIED WARRANTIES OF MERCHANTABILITY AND FITNESS FOR A PARTICULAR PURPOSE ARE DISCLAIMED. IN NO EVENT SHALL THE FOUNDATION OR CONTRIBUTORS BE LIABLE FOR ANY DIRECT, INDIRECT, INCIDENTAL, SPECIAL, EXEMPLARY, OR CONSEQUENTIAL DAMAGES (INCLUDING, BUT NOT LIMITED TO, PROCUREMENT OF SUBSTITUTE GOODS OR SERVICES; LOSS OF USE, DATA, OR PROFITS; OR BUSINESS INTERRUPTION) HOWEVER CAUSED AND ON ANY THEORY OF LIABILITY, WHETHER IN CONTRACT, STRICT LIABILITY, OR TORT (INCLUDING NEGLIGENCE OR OTHERWISE) ARISING IN ANY WAY OUT OF THE USE OF THIS SOFTWARE, EVEN IF ADVISED OF THE POSSIBILITY OF SUCH DAMAGE.

LFE

Jest to skrót od nazwy Low Frequency Effect, kanału, który wyprowadza sygnał mający na celu uwypuklenie efektów dźwięku niskiej częstotliwości. Dźwięk otaczający jest intensyfikowany poprzez wyprowadzenie głębokich basów 20 Hz do 120 Hz do subwoofera.

MP3 (MPEG Audio Layer-3)

Jest to międzynarodowo standaryzowany schemat kompresji danych audio stosowany w standardzie kompresji video "MPEG-1". Pozwala uzyskać skompresowane pliki o wielkości 1/11 oryginalnego zapisu utrzymując jakość zapisu dźwięku równoważną muzyce zapisanej na płytach CD.



MPEG (Moving Picture Experts Group), MPEG-2, MPEG-4

Są to nazwy standardów cyfrowych formatów kompresowanych, stosowanych do kodowania zapisu video oraz audio. Standardy video to "MPEG-1 Video", "MPEG-2 Video", "MPEG-4 Visual", "MPEG-4 AVC". Standardy audio to "MPEG-1 Audio", "MPEG-2 Audio", "MPEG-4 AAC".

WMA (Windows Media Audio)

Jest to technologia kompresji sygnału audio opracowana przez Microsoft Corporation.

Dane WMA można kodować za pomocą aplikacji Windows Media® Player.

Dla zakodowania plików WMA należy stosować wyłącznie aplikacje autoryzowane przez Microsoft Corporation. W przypadku stosowania oprogramowania nieposiadającego autoryzacji, pliki mogą nie pracować prawidłowo.

Częstotliwość próbkowania

Próbkowanie oznacza odczyt wartości fali dźwiękowej (sygnału analogowego) w regularnych odstępach czasu i wyrażenie wysokości fali przy każdym odczycie w formacie cyfrowym (tworzenie sygnału cyfrowego).

Liczba odczytów na sekundę nazywana jest "częstotliwością próbkowania". Im większe wartości, tym bardziej wiernie odwzorowany jest dźwięk.

Impedancja głośników

Jest to wartość rezystancji w obwodzie prądu przemiennego, wskazywana w Ω (ohm).

Większą moc można uzyskać, gdy wartość ta jest mniejsza.

Funkcja normalizacji dialogu

Ta funkcja działa automatycznie podczas odtwarzania źródeł Dolby Digital, Dolby Digital Plus, Dolby TrueHD, Dolby Atmos, DTS lub DTS-HD. Funkcja ta automatycznie koryguje standardowy poziom sygnałów dla indywidualnych źródeł programu.

Zakres dynamiki

Różnica pomiędzy maksymalnym nie zniekształconym poziomem dźwięku a minimalnym poziomem dźwięku, który można wyróżnić z szumu emitowanego przez urządzenie.

Downmix

Funkcja ta przetwarza liczbę kanałów dźwięku otaczającego do mniejszej liczby kanałów i odtwarza je stosownie do konfiguracji systemu.



■ Video

ISF

ISF (Imaging Science Foundation) jest organizacją, która certyfikuje techników wideo, którzy mają kwalifikacje, by wykonywać kalibrację i regulację zgodnie z warunkami instalacji. Ustanawia również standardy jakości dla optymalizacji działania urządzeń wideo.

Zapis progresywny (skanowanie sekwencyjne)

Jest to system skanowania sygnału wideo, w którym cała klatka wyświetlana jest w jednym przebiegu. W porównaniu do systemu z przeplotem system ten zapewnia mniejsze migotanie obrazu i gładzsze krawędzie.

■ Sieć

AirPlay

AirPlay przesyła (odtwarza) zapisy z iTunes lub na iPhone/iPod touch/iPad do odpowiedniego urządzenia przez sieć.

WEP Key (Klucz sieciowy)

Jest to kluczowa informacja pozwalająca zakodować dane na czas ich przesyłania. W przypadku tego urządzenia, ten sam klucz WEP stosowany jest do kodowania oraz rozkodowywania sieci WEP i w celu uzyskania komunikacji między tymi urządzeniami należy ustawić klucz.

Wi-Fi®

Certyfikat Wi-Fi zapewnia, że urządzenie zostało przetestowane i sprawdzone przez Wi-Fi Alliance, grupę certyfikującą możliwość współpracy urządzeń LAN.

WPA (Wi-Fi Protected Access)

Jest to standard zabezpieczenia ustanowiony przez Wi-Fi Alliance. Dodatkowo, konwencjonalna SSID (nazwa sieci) oraz klucz WEP (nazwa klucza) pozwalają również uzyskać funkcję identyfikacji oraz protokół kodowania, zapewniający wyższe bezpieczeństwo danych.

WPA2 (Wi-Fi Protected Access 2)

Jest to nowa wersja WPA ustanowiona przez Wi-Fi Alliance, zgodna z bardziej bezpiecznym kodowaniem AES.



WPA-PSK/WPA2-PSK (Pre-shared Key)

Jest to prosty system identyfikacji pozwalający na obopólną identyfikację poprzez sprawdzenie ustawienia zgodności ciągu znaków przesyłanych przez punkt dostępowy oraz klienta.

Nazwy Sieci (SSID: Service Set Identifier)

Podczas tworzenia bezprzewodowych sieci LAN, tworzone są grupy, aby zapobiegać zakłóceniom, kradzieży danych itp. Te grupy są oparte na "SSID (network names)". Dla zwiększenia bezpieczeństwa, jest ustawiony klucz WEP, co uniemożliwia komunikację, jeśli klucz WEP nie zgadza się z "SSID". Jest to przydatne przy tworzeniu uproszczonej sieci.

■ Inne

HDCP

Przesyłając sygnały cyfrowe między urządzeniami, ta technologia zabezpieczająca prawa autorskie koduje sygnały, co uniemożliwia skopiowanie sygnału.

MAIN ZONE

Pomieszczenie, w którym znajduje się to urządzenie nazywane jest STREFĄ GŁÓWNĄ (MAIN ZONE).

Parowanie

Parowanie (rejestracja) jest operacją niezbędną do połączenia urządzenia Bluetooth z tym urządzeniem, za pomocą Bluetooth. Po sparowaniu urządzenia uwierzytelniają się wzajemnie i mogą łączyć się bez występowania błędnych połączeń. Podczas używania połączenia Bluetooth po raz pierwszy, należy sparować to urządzenie z urządzeniem Bluetooth, które ma zostać połączone.

Układ zabezpieczający

Jest to funkcja zabezpieczająca podzespoły przed uszkodzeniem w momencie problemów z zasilaniem, takich jak przeciążenie, przepięcie lub nadmierna temperatura wynikające z dowolnej przyczyny.



Wyjaśnienie pojęć



Apple, AirPlay, iPad, iPad Air, iPad Pro and iPhone are trademarks of Apple Inc., registered in the U.S. and other countries.

The trademark "iPhone" is used in Japan with a license from Aiphone K.K.

Use of the Works with Apple badge means that an accessory has been designed to work specifically with the technology identified in the badge and has been certified by the developer to meet Apple performance standards.



Wyprodukowano na licencji Audyssey Laboratories™. Rozwiązanie chronione patentami w Stanach Zjednoczonych i w innych krajach. Audyssey MultEQ®, Audyssey Dynamic EQ® i Audyssey Dynamic Volume® są zastrzeżonymi znakami towarowymi firmy Audyssey Laboratories.



Znak słowny® oraz logo są zastrzeżonymi znakami towarowymi firmy Bluetooth SIG, Inc., a każde użycie tych znaków przez D&M Holdings Inc. podlega licencji. Inne znaki towarowe i nazwy handlowe należą do ich prawnych właścicieli.



Wyprodukowano na licencji Dolby Laboratories. Dolby, Dolby Atmos, Dolby Audio, Dolby Surround, Dolby Vision oraz symbol podwójnego "D" są znakami towarowymi Dolby Laboratories.





Aby dowiedzieć się więcej o patentach DTS, wejdź na stronę <http://patents.dts.com>. Produkowane na podstawie licencji DTS, Inc. DTS, symbol, DTS oraz symbol łącznie, DTS:X, logo DTS:X, Virtual:X oraz logo DTS Virtual:X zarejestrowanymi znakami towarowymi i/lub znakami towarowymi DTS, Inc. w USA i/lub innych krajach. © DTS, Inc. All Rights Reserved.



HIGH DEFINITION MULTIMEDIA INTERFACE

Skrót "HDMI", logo "HDMI" oraz nazwa "High-Definition Multimedia Interface" są znakami towarowymi lub zarejestrowanymi znakami towarowymi HDMI Licensing Administrator, Inc.

Logo HDR10+™ jest znakiem handlowym HDR10+ Technologies, LLC.



Logo Wi-Fi CERTIFIED jest zastrzeżonym znakiem towarowym Wi-Fi Alliance.

Certyfikat Wi-Fi zapewnia, że urządzenie przeszło test interoperacyjności przeprowadzony przez Wi-Fi Alliance, grupę certyfikującą możliwość współpracy urządzeń LAN.



Dane techniczne

■ Sekcja Audio

- Wzmacniacz mocy

Napięcie znamionowe:

Główne:

50 W + 50 W (8 Ω /ohm, 20 Hz – 20 kHz przy zniekształceniach 0,08 % T.H.D.)

70 W + 70 W (6 Ω /ohm, 1 kHz przy zniekształceniach 0,7 % T.H.D.)

Centralny:

50 W (8 Ω /ohm, 20 Hz – 20 kHz przy zniekształceniach 0,08 % T.H.D.)

70 W (6 Ω /ohm, 1 kHz przy zniekształceniach 0,7 % T.H.D.)

Surround:

50 W + 50 W (8 Ω /ohm, 20 Hz – 20 kHz przy zniekształceniach 0,08 % T.H.D.)

70 W + 70 W (6 Ω /ohm, 1 kHz przy zniekształceniach 0,7 % T.H.D.)

Tyłny surround :

50 W + 50 W (8 Ω /ohm, 20 Hz – 20 kHz przy zniekształceniach 0,08 % T.H.D.)

70 W + 70 W (6 Ω /ohm, 1 kHz przy zniekształceniach 0,7 % T.H.D.)

Złącza wyjściowe:

4 – 16 Ω /ohm



- Analogowy

Czułość wejściowa:	130 mV
Pasma przenoszenia:	10 Hz – 100 kHz — +1, -3 dB (tryb Direct)
Stosunek sygnał/szum:	98 dB (IHF-A wazone, tryb Direct)

- Korektor gramofonu

Czułość wejściowa:	2,5 mV
Zniekształcenia RIAA:	±1 dB (20 Hz do 20 kHz)
Stosunek sygnał/szum:	74 dB (IHF-A)
Współczynnik zniekształceń:	0,03 % (1 kHz, 3 V)

■ Sekcja Video

- Standardowe gniazda video

Poziom wejścia/wyjścia i impedancja:	1 Vp-p, 75 Ω/ohm
Pasma przenoszenia:	5 Hz – 10 MHz — 0, -3 dB

- Gniazda video color component

Poziom wejścia/wyjścia i impedancja:	Sygnał Y — 1 Vp-p, 75 Ω/ohm
	Sygnał P _B / C _B — 0,7 Vp-p, 75 Ω/ohm
	Sygnał P _R / C _R — 0,7 Vp-p, 75 Ω/ohm
Pasma przenoszenia:	5 Hz – 60 MHz — 0, -3 dB



■ Sekcja Tunera

[FM]

[AM]

(Uwaga: μV przy $75 \Omega/\text{ohm}$, $0 \text{ dBf} = 1 \times 10^{-15} \text{ W}$)**Zakres częstotliwości odbioru:**

87,5 MHz – 108,0 MHz

522 kHz – 1611 kHz

Efektywna czułość:1,2 μV (12,8 dBf)18 μV **Czułość 50 dB:**MONO – 2,8 μV (20,2 dBf)**Stosunek sygnał/szum:**

MONO – 70 dB (IHF–A ważone, tryb Direct)

STEREO – 67 dB (IHF–A ważone, tryb Direct)

Zniekształcenia:

MONO – 0,7 % (1 kHz)

STEREO – 1,0 % (1 kHz)

■ Sekcja bezprzewodowej sieci LAN

Typ sieci (standard bezprzewodowego LAN):Zgodne z IEEE 802.11a/b/g/n
(Zgodność z Wi-Fi®) *1**Ochrona:**

WEP 64 bit, WEP 128 bit

WPA/WPA2-PSK (AES)

WPA/WPA2-PSK (TKIP)

Zakres stosowanych częstotliwości:

2,4 GHz, 5 GHz

*1 Logo Wi-Fi® CERTIFIED i logo Wi-Fi CERTIFIED na produkcie są zastrzeżonymi znakami towarowymi Wi-Fi Alliance.



■ Sekcja Bluetooth

Systemy komunikacji:	Specyfikacja Bluetooth wersja 4.2
Moc nadawania:	Specyfikacja Bluetooth Power Class 1
Maksymalny zasięg komunikacji:	Około 30 m w zasięgu wzroku *2
Zakres stosowanych częstotliwości:	2,4 GHz
Schemat modulacji:	FHSS (Frequency-Hopping Spread Spectrum)
Obsługiwane profile:	Funkcja odbiornika A2DP (Advanced Audio Distribution Profile) 1.2 AVRCP (Audio Video Remote Control Profile) 1.5 Funkcja nadajnika A2DP (Advanced Audio Distribution Profile) 1.2
Odpowiednie kodeki:	SBC
Zasięg transmisji (A2DP):	20 Hz – 20 000 Hz

*2 Rzeczywisty zasięg komunikacji może się różnić w zależności od czynników, takich jak przeszkody między urządzeniami, fale elektromagnetyczne z kuchenek mikrofalowych, ładunki elektrostatyczne, telefony bezprzewodowe, czułość odbioru, sprawności anteny, system operacyjny, oprogramowanie użytkowe itp.



■ Ogólne

Temperatura robocza:	5 °C - 35 °C
Zasilanie:	AC 230 V, 50/60 Hz
Pobór mocy:	250 W
Pobór mocy w trybie czuwania:	

Tryby oczekiwania	Pozycje ustawień w menu			Pobór mocy
	Zarządzanie siecią (☞ str. 213)	Zezwól aktualizację (☞ str. 225)	HDMI Pass Through (☞ str. 170) / Sterowanie HDMI (☞ str. 172)	
Normalny tryb oczekiwania	Wył. w trybie gotowości	Wył.	Wył.	0,1 W
Sterowanie sieciowe (Bluetooth)	Zawsze wł.	–	Wył.	3,3 W
Sterowanie sieciowe (Ethernet)	Zawsze wł.	–	Wył.	3,4 W
Sterowanie sieciowe (Wi-Fi)	Zawsze wł.	–	Wył.	3,7 W
Tryb gotowości CEC	Wył. w trybie gotowości	Wył.	Włącz	0,5 W

Powyższe dane techniczne mogą ulec zmianie ze względu na ulepszenia i zmiany konstrukcyjne.



■ Wymiary (Jednostka : mm)

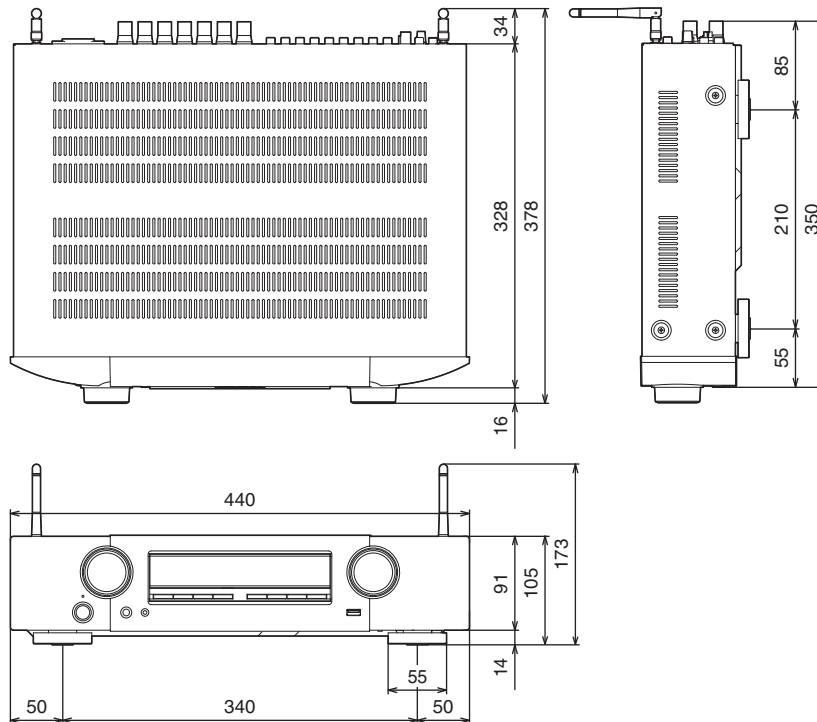

■ Waga: 8,3 kg

Indeks

A		G		N	
AirPlay	110	Głośność	72, 117	NAS	97
Aktualizacja oprogramowania wewnętrznego (firmware)	224	H		O	
Antena FM/AM	63, 85	HDCP	261	Odtwarzacz DVD	58, 72
Audyssey Dynamic EQ®	268	I		Odtwarzacz płyt Blu-ray	58, 72
Audyssey Dynamic Volume®	268	Internet Radio	95	P	
Audyssey MultEQ®	268	K		Panel przedni	16
Auto wyłączenie	219	Kamera wideo	60	Panel tylny	21
B		Kolejka	74, 98, 105	Parowanie	78, 79
Bi-amp	48	Komputer	97	Pilot zdalnego sterowania	25
D		Konsola do gier	60	Podłączenie głośników	36
Dolby Atmos	269	Konto HEOS	102, 215	Pozycja słuchacza	187
F		Kreator ustawień	155	Przewodowa sieć LAN	65, 208
Formaty audio	260, 264, 266, 267	M		Przypisanie wejść	183
Funkcja Smart Select	140	Mapa menu	152	Przywracanie ustawień fabrycznych	255
		M-DAX	161	Przywracanie ustawień sieciowych	256
		R		Pure Direct	125
		Rozwiązywanie problemów			



**S**

Set-top box	57
Sieć bezprzewodowa LAN	66, 209
Spotify	113
Sterowanie HDMI	135, 172

**T**

Telewizja kablowa	57
Tryb dźwięku	124
Tryb dźwięku Auto	126
Tryb dźwięku Direct	130
Tryb dźwięku Dolby	127, 269
Tryb dźwięku DTS	128, 271
Tryb dźwięku oryginalny	129
Tryb dźwięku stereo	130
Tryb ECO	216
Tryb obrazu	168
Tryb odtwarzania wielokanałowego PCM	129
Tuner satelitarny	57
TV	53, 54, 55

**U**

Układ zabezpieczający	276
Ulubione HEOS	115
Urządzenie Bluetooth	78
Urządzenie USB	62, 73
Ustawienia audio	152, 157
Ustawienia Audyssey	164, 189
Ustawienia Audyssey®	187
Ustawienia głośników	153, 187
Ustawienia ogólne	155, 216
Ustawienia sieci	208
Ustawienia video	152, 168
Ustawienia wejść	153, 183
Ustawienia Wi-Fi	209

**W**

Web control	146
Wskazówki	233
Wszystkie strefy stereo	121
Wybór video	119
Wyciszenie	72
Wyłącznik czasowy	138
Wyświetlacz	19

**Z**

Zewnętrzne urządzenie sterujące	67
ZONE2	50, 148



 Wartości

3D	258
4K/8K	258
5.1-kanałowy	33, 41
7.1-kanałowy	33, 42



www.marantz.com

You can find your nearest authorized distributor or dealer on our website.

marantz[®] is a registered trademark.

3520 10730 00AMB

©2020 Sound United. All Rights Reserved.