



marantz®

Lettore Di Rete
NA8005

È possibile stampare più pagine di un file PDF su un singolo foglio di carta.

Manuale delle istruzioni

Pannello
anteriore

Pannello
posteriore

Telecomando

Indice analitico



Accessori	5
Informazioni sul telecomando	6
Inserimento delle batterie	6
Raggio operativo del telecomando	7
Marantz "Hi-Fi Remote" app	7
Funzioni principali	8
Suono ad alta qualità	8
Prestazioni elevate	9
Nomi delle parti e funzioni	10
Pannello anteriore	10
Pannello posteriore	12
Telecomando	14

Collegamenti

Collegamento di un amplificatore	18
Collegamento a un dispositivo dotato di connettori di ingresso audio digitale	19
Collegamento a un dispositivo dotato di connettori di uscita audio digitale	20
Collegamento di un PC o Mac	21
Collegamento di un iPod o di un dispositivo di memoria USB alla porta USB	22
Connessione ad una rete domestica (LAN)	24
LAN cablata	24
Sistema richiesto	25
Altri tipi di connessione	26
Connettore RS-232C	26
Jack FLASHER IN	27
Jack REMOTE CONTROL	28
Collegamento	28
Impostazione	28
Collegamento del cavo di alimentazione	29



Riproduzione

Funzionamento di base	31
Accensione	31
Selezione della sorgente di ingresso	32
Commutazione della luminosità del display	33
Arresto delle uscite digitali	33
Utilizzo del timer di spegnimento	33
Ascolto delle Internet Radio	34
Ascolto delle Internet Radio	35
Uso di vTuner per aggiungere Internet Radio ai preferiti	37
Riproduzione di file memorizzati su PC e NAS	38
Applicazione delle impostazioni di condivisione di file multimediali	39
Riproduzione di file memorizzati su PC e NAS	40
Riproduzione ripetuta	41
Riproduzione casuale	41
Funzione di collegamento a Spotify	43
Riproduzione della musica di Spotify con l'unità	43
Funzione Preferiti	44
Registrazione di stazioni o file nell'elenco dei preferiti	45
Richiamo delle stazioni o dei file dall'elenco dei preferiti	45
Eliminazione di stazioni o file dall'elenco dei preferiti	46

Riproduzione di un iPod	47
Riproduzione di un iPod	48
Riproduzione ripetuta	49
Riproduzione casuale	49
Scollamento dell'iPod	50
Carica dell'iPod	50
Riproduzione di un dispositivo di memoria USB	51
Riproduzione di file memorizzati su dispositivi di memoria USB	52
Riproduzione ripetuta	53
Riproduzione casuale	53
Rimozione del dispositivo di memoria USB	53
Funzione AirPlay	55
Riproduzione di musica presente su iPhone e iPod touch con questa unità	56
Riproduzione della musica di iTunes con l'unità	57
Selezione di più altoparlanti (dispositivi)	57
Funzione di riproduzione in remoto	58
Impostazioni necessarie per ciascun dispositivo	59
Funzione di controllo web	61
Utilizzo come convertitore C/A (USB-DAC)	64
Collegamento e riproduzione da un computer (USB-DAC)	65
Collegamento e riproduzione da un dispositivo digitale (coassiale/optico)	73



Impostazioni

Mappa menu	74
Immissione dei caratteri	77
Generali	79
Lingua	79
Standby autom.	79
Firmware	80
Rete	82
Informazioni rete	82
Controllo rete	82
Nome	82
Impostazioni	83

Suggerimenti

Sommario	85
Suggerimenti	86
Risoluzione dei problemi	87
Ripristino delle impostazioni di fabbrica	95

Appendice

Riproduzione di un dispositivo di memoria USB	96
Convertitore C/A	97
Riproduzione di Internet Radio	98
Riproduzione di file memorizzati su PC e NAS	99
Spiegazione dei termini	101
Informazioni sui marchi	104
Specifiche tecniche	105
Indice analitico	108
Licenza	110







Grazie per avere acquistato questo prodotto Marantz.

Per un funzionamento corretto, assicurarsi di leggere attentamente il presente manuale delle istruzioni prima di utilizzare il prodotto.

Una volta letto, custodirlo per consultazioni future.

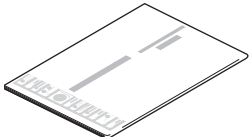
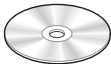
Accessori

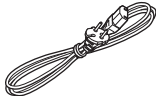
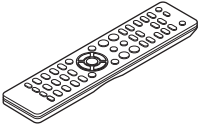
Verificare che i seguenti componenti siano in dotazione con il prodotto.

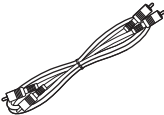
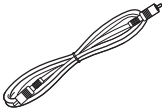
 <p>Guida di avvio rapido</p>	 <p>Manuale dell'utente (CD-ROM)</p>	 <p>Istruzioni per la sicurezza</p>	 <p>Cavo di alimentazione</p>
 <p>Telecomando (RC003NA)</p>	 <p>Batterie R03/AAA</p>	 <p>Cavo audio</p>	 <p>Cavo per connettore remoto</p>

Informazioni sul telecomando

Inserimento delle batterie

- 1 Rimuovere il coperchio posteriore nella direzione della freccia e staccarlo.

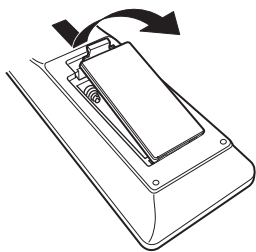

- 2 Inserire correttamente due batterie nel vano batteria come indicato.

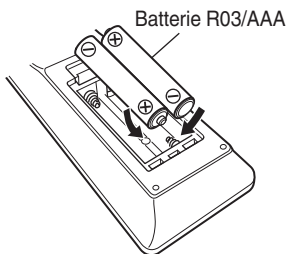

- 3 Riposizionare il coperchio posteriore.

NOTA

- Per prevenire danni o perdita di fluido della batteria:
 - Non utilizzare una batteria nuova con una vecchia.
 - Non utilizzare due tipi diversi di batterie.
- In caso di perdita di fluido della batteria, rimuoverlo attentamente dall'interno del vano batteria ed inserire delle batterie nuove.



Raggio operativo del telecomando

Puntare il telecomando verso il sensore del telecomando durante l'utilizzo.

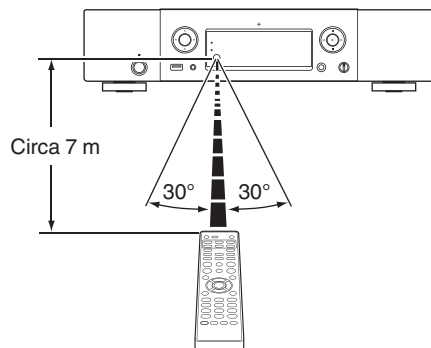

Marantz "Hi-Fi Remote" app

Marantz "Hi-Fi Remote" app è un'applicazione sviluppata per iPad, iPhone, iPod touch e smartphone Android.

Questa applicazione consente di controllare i dispositivi di rete Marantz connessi alla rete domestica.

Installare l'app sul proprio iPhone, iPod touch o smartphone Android per controllare questo dispositivo.



- Viene eseguita la comunicazione bidirezionale.
- La Marantz "Hi-Fi Remote" app può essere scaricata gratuitamente dall'Apple Store o da Google Play.



Funzioni principali

Suono ad alta qualità

- **Condensatore a blocco ad alta capacità**

Nel circuito elettrico è stato incorporato un condensatore da 3.300 μF ad alta capacità scelto accuratamente per le sue caratteristiche acustiche.

- **Condensatori a film di qualità audiofila e condensatori elettrolitici**

Questa unità è dotata degli stessi condensatori a film di qualità audiofila e degli stessi condensatori elettrolitici utilizzati nei modelli di fascia superiore.

- **Funzione di disattivazione dei circuiti periferici per limitare l'interferenza del segnale di uscita audio**

Per ridurre al minimo il rumore causato da circuiti periferici che potrebbero interferire con il segnale audio analogico, questa unità è dotata di una funzione di disattivazione dei circuiti periferici che disattiva il circuito di uscita digitale e il display.

- **Amplificatore a bassa rumorosità dovuta all'ingresso differenziale HDAM e dotato di un circuito filtro a bassa distorsione a causa dell'alta velocità dell'uscita dell'amplificatore HDAM[®]SA2**

- **Telaio a doppio strato**

- **Connettori di uscita audio analogico di alta qualità**

- **Circuito delle cuffie di alta qualità**

Il circuito delle cuffie di alta qualità incorpora un amplificatore HDAM[®] SA2 per consentire l'ascolto in cuffia di audio di alta qualità di notte o in situazioni analoghe.



Prestazioni elevate

- **Funzione USB-DAC compatibile con la riproduzione dei file DSD**

- **Riproduzione di file DSD e FLAC tramite USB e reti**

Questa unità supporta la riproduzione di formati audio ad alta risoluzione, quali i file DSD e FLAC a 192 kHz. Fornisce una riproduzione di alta qualità di file ad alta risoluzione.

- **Utilizzabile come convertitore D/A**

I segnali audio digitali inviati da un computer o un dispositivo esterno a questa unità possono essere convertiti e trasmessi come segnali analogici utilizzando il convertitore D/A dell'unità.

- **Supporta la riproduzione di audio di alta qualità**

WAV/FLAC/ALAC (Apple Lossless Audio Codec)/AIFF/DSD

- **Supporta Internet Radio, lo streaming di musica e AirPlay®** (☞ [p. 55](#))

- **Riproduzione di dispositivi di memoria (MP3/WMA/AAC/WAV/FLAC/ALAC/AIFF/DSD) e iPod®/iPhone®**

- **DLNA ver. 1.5 per reti audio**

- **Supporto per la riproduzione senza pause**

Riproduzione senza alcuna pausa tra i file musicali. (solo per WAV/FLAC/ALAC/AIFF/DSD)

- **Il comando di ricarica intelligente avvia la ricarica dell'iPod® quando questo è collegato. Dopo averlo ricaricato, consente di ottimizzarne il consumo di energia in base allo stato dell'unità** (☞ [p. 22](#))

- **Compatibilità con Marantz "Hi-Fi Remote" app per l'esecuzione delle operazioni di base dell'unità con un iPad®, iPhone® o smartphone Android**

- **Display OLED (Organic Light Emitting Diode) in grado di visualizzare 3 linee**

- **Funzione modalità standby automatico che riduce il consumo energetico**



Nomi delle parti e funzioni

Per i pulsanti non spiegati qui, vedere la pagina indicata tra parentesi ().

Pannello anteriore

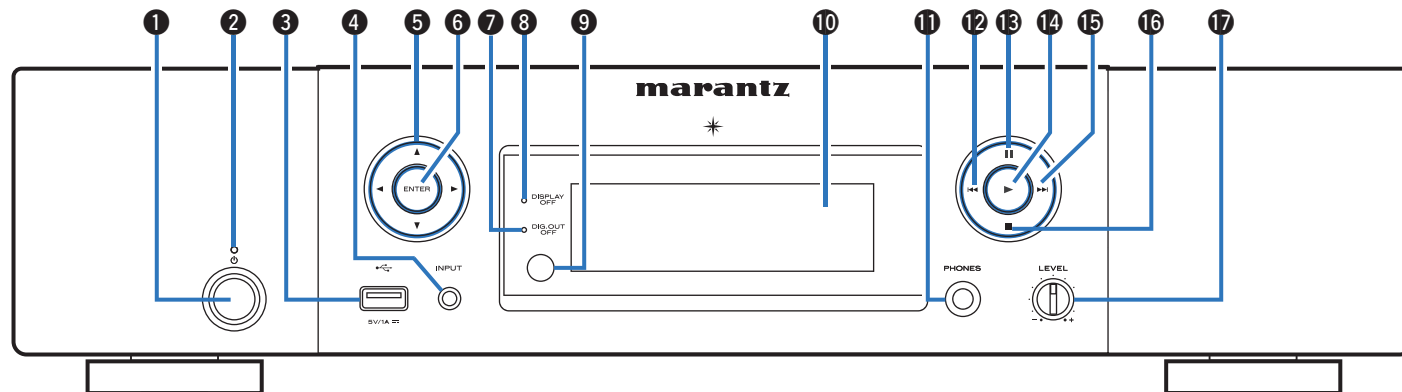

1 Pulsante di azionamento dell'alimentazione (⏻)

Consente di accendere/spegnere l'alimentazione (standby).
(☞ p. 31)

2 Indicatore di alimentazione

L'indicatore di standby cambia come indicato di seguito in base allo stato dell'unità.

- Acceso : Off
- Standby normale : Rosso
- Quando "Controllo rete" è impostato su "Acceso": Arancione
- Standby carica iPod : Arancione

3 Porta USB

Utilizzata per collegare iPod o dispositivi di memoria USB.
(☞ p. 22)

4 Pulsanti di selezione della sorgente di ingresso

Consente di selezionare la sorgente di ingresso. (☞ p. 32)

5 Pulsanti cursore (⏮⏪⏩⏭)

Consentono di selezionare le varie voci.

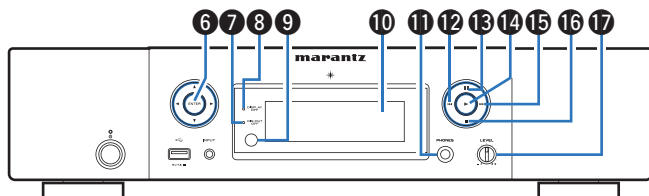
**6 Pulsante ENTER**

Consente di attivare la selezione.

7 Indicatore uscita digitale disattivata (DIG. OUT OFF)

Questo indicatore si illumina quando l'uscita digitale è impostata su Off. (☞ p. 33)

8 Indicatore DISPLAY OFF

Questo indicatore si illumina quando il display è spento. (☞ p. 33)

9 Sensore del telecomando

Consente di ricevere i segnali dal telecomando.

10 Display

Utilizzato per visualizzare varie informazioni.

11 Jack cuffie (PHONES)

Utilizzato per collegare le cuffie.

NOTA

Per evitare danni all'udito, non alzare eccessivamente il livello del volume durante l'ascolto con le cuffie.

12 Pulsante riavvolgimento rapido/salta brano (⏮)

Consente di tornare all'inizio del brano attualmente in fase di riproduzione. Premere e tenere premuto per il riavvolgimento rapido del brano. (☞ p. 42, 50, 54)

13 Pulsante Pause (⏸)

Consente di mettere in pausa la riproduzione. (☞ p. 42, 50, 54)

14 Pulsante Play (▶)

Viene avviata la riproduzione. (☞ p. 42, 50, 54)

15 Pulsante avanzamento rapido/salta brano (▶▶)

Consente di riprodurre il brano successivo. Premere e tenere premuto per l'avanzamento rapido del brano. (☞ p. 42, 50, 54)

16 Pulsante Stop (■)

Consente di arrestare la riproduzione. (☞ p. 42, 50, 54)

17 Manopola di controllo del volume delle cuffie (LEVEL)

Regola il volume delle cuffie.



Pannello posteriore

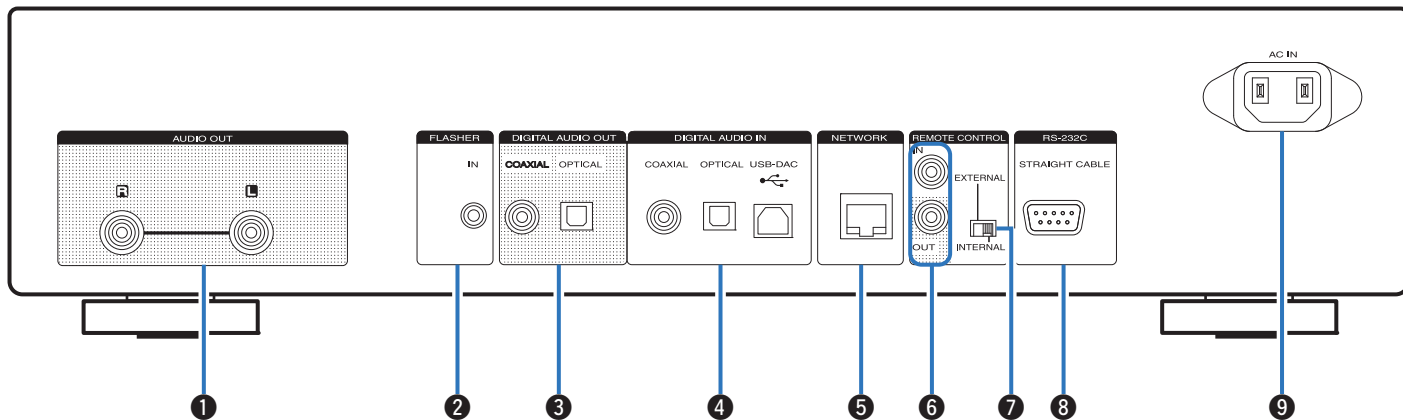

1 Connettori AUDIO OUT

Utilizzati per collegare dispositivi dotati di connettori di ingresso audio analogico o un amplificatore di potenza esterno. (☞ p. 18)

2 Jack FLASHER IN

Utilizzato per collegare una centralina di comando, ecc. (☞ p. 27)

3 Connettori DIGITAL AUDIO OUT

Utilizzati per collegare un ricevitore AV o un convertitore C/A dotato di connettori di ingresso digitali. (☞ p. 19)

4 Connettori DIGITAL AUDIO IN

Utilizzati per collegare un computer o dispositivi dotati di connettori di uscita audio digitale. (☞ p. 20)

5 Connettore NETWORK

Utilizzato per il collegamento ad un cavo LAN durante la connessione a una rete LAN cablata. (☞ p. 24)

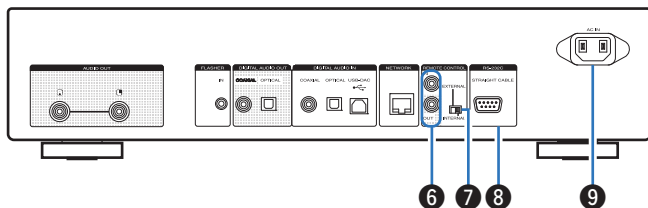

6 Connettori di ingresso/uscita del telecomando (REMOTE CONTROL IN/OUT)

Utilizzati per collegare un amplificatore Marantz compatibile con la funzione di controllo remoto. (☞ p. 28)

7 Interruttore EXTERNAL/INTERNAL

Impostare l'interruttore su "EXTERNAL" per azionare l'unità puntando il telecomando verso l'amplificatore collegato all'unità tramite il collegamento del telecomando. (☞ p. 28)

8 Connettore RS-232C

Utilizzato per collegare dispositivi di controllo automatici domestici dotati di terminali RS-232C. (☞ p. 26)

9 Ingresso CA (AC IN)

Utilizzato per collegare il cavo di alimentazione. (☞ p. 29)

Telecomando

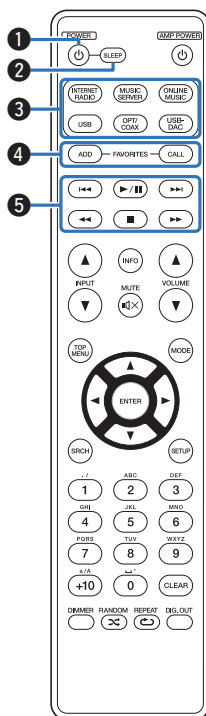

Il telecomando incluso può essere utilizzato per azionare gli amplificatori Marantz. Quando viene utilizzato, fare riferimento anche alle istruzioni per l'uso degli altri dispositivi.

- Il telecomando potrebbe non azionare alcuni dispositivi.

1 Pulsante POWER (⏻)

Consente di accendere/spegnere l'alimentazione (standby).
(☞ p. 31)

2 Pulsante SLEEP

Consente di impostare il timer di spegnimento. (☞ p. 33)

3 Pulsanti di selezione della sorgente di ingresso

Consente di selezionare la sorgente di ingresso. (☞ p. 32)

4 Pulsanti FAVORITES ADD/CALL

- Per aggiungere stazioni radio o file all'elenco dei preferiti, premere il pulsante ADD.
- Per richiamare una stazione radio o un file memorizzato nell'elenco dei preferiti, premere il pulsante CALL. (☞ p. 45)

5 Pulsanti di sistema

Consentono di eseguire le operazioni relative alla riproduzione.
(☞ p. 42, 50, 54)

- Pulsanti Skip (⏮, ⏭)
- Pulsante Play/pause (▶/⏸)
- Pulsanti riavvolgimento rapido/avanzamento rapido (⏮, ⏭)
- Pulsante Stop (■)



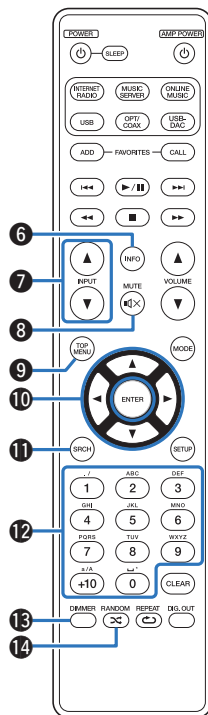

6 Pulsante informazioni (INFO)

Consente di visualizzare alcune voci, come il nome dell'album e il titolo nella schermata di riproduzione. (☞ p. 35, 42, 50, 54)

7 Pulsante di selezione della sorgente di ingresso (INPUT ▲▼)

Consentono di commutare la sorgente di ingresso dell'amplificatore collegato all'unità. (☞ p. 32)

8 Pulsante MUTE (🔇)

Disattiva l'audio dell'amplificatore collegato all'unità.

9 Pulsante TOP MENU

Per tornare alla parte superiore del menu.

10 Pulsanti cursore (▲▼◀▶)

Consentono di selezionare le varie voci. (☞ p. 34, 44, 47, 51)

11 Pulsante di ricerca (SRCH)

Consente di visualizzare il menu di ricerca. (☞ p. 35, 42, 54)

12 Pulsanti numerici (0 – 9, +10)

Consentono di immettere lettere o numeri nell'unità. (☞ p. 45, 78)

13 Pulsante DIMMER

Regola la luminosità del display dell'unità. (☞ p. 33)

14 Pulsante RANDOM (🎲)

Consente di passare alla riproduzione casuale. (☞ p. 41, 49, 53)



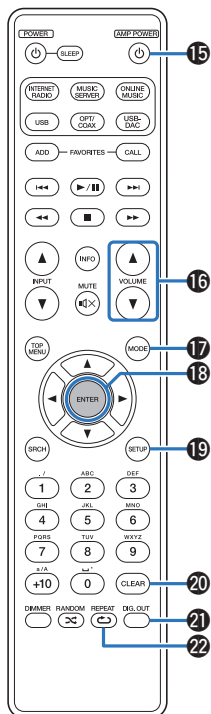

- 15 Pulsante AMP POWER (⏻)**
Consente di spegnere e accendere l'amplificatore collegato all'unità.
- 16 Pulsanti di regolazione del volume dell'amplificatore (VOLUME ▲▼)**
Consente di regolare il volume dell'amplificatore collegato all'unità.
- 17 Pulsante MODE**
Consente di cambiare la modalità di riproduzione. (☞ p. 48, 50)
- 18 Pulsante ENTER**
Consente di attivare la selezione. (☞ p. 34, 44, 47, 51, 76)
- 19 Pulsante SETUP**
Il menu di impostazione viene visualizzato sul display. (☞ p. 76)
- 20 Pulsante CLEAR**
Consente di annullare le impostazioni. (☞ p. 78)
- 21 Pulsante di commutazione dell'uscita audio digitale (DIG. OUT)**
Attiva/disattiva l'uscita audio digitale. (☞ p. 33)
- 22 Pulsante REPEAT (↺)**
Consente di passare alla riproduzione ripetuta. (☞ p. 41, 49, 53)



■ Sommario







Collegamento di un amplificatore	18
Collegamento a un dispositivo dotato di connettori di ingresso audio digitale	19
Collegamento a un dispositivo dotato di connettori di uscita audio digitale	20
Collegamento di un PC o Mac	21
Collegamento di un iPod o di un dispositivo di memoria USB alla porta USB	22
Connessione ad una rete domestica (LAN)	24
Jack REMOTE CONTROL	28
Collegamento del cavo di alimentazione	29

NOTA

- Non collegare il cavo di alimentazione prima di aver completato tutti i collegamenti.
- Non unire i cavi di alimentazione ai cavi di collegamento. Ciò può provocare ronzii o altri rumori.

■ Cavi utilizzati per i collegamenti

Utilizzare i cavi necessari per i dispositivi da collegare.

Cavo audio (in dotazione)	
Cavo per il collegamento del telecomando (in dotazione)	
Cavo ottico (venduto separatamente)	
Cavo digitale coassiale (venduto separatamente)	
Cavo USB (venduto separatamente)	
Cavo LAN (venduto separatamente)	
Cavo con mini jack monofonico (venduto separatamente)	



Collegamento di un amplificatore

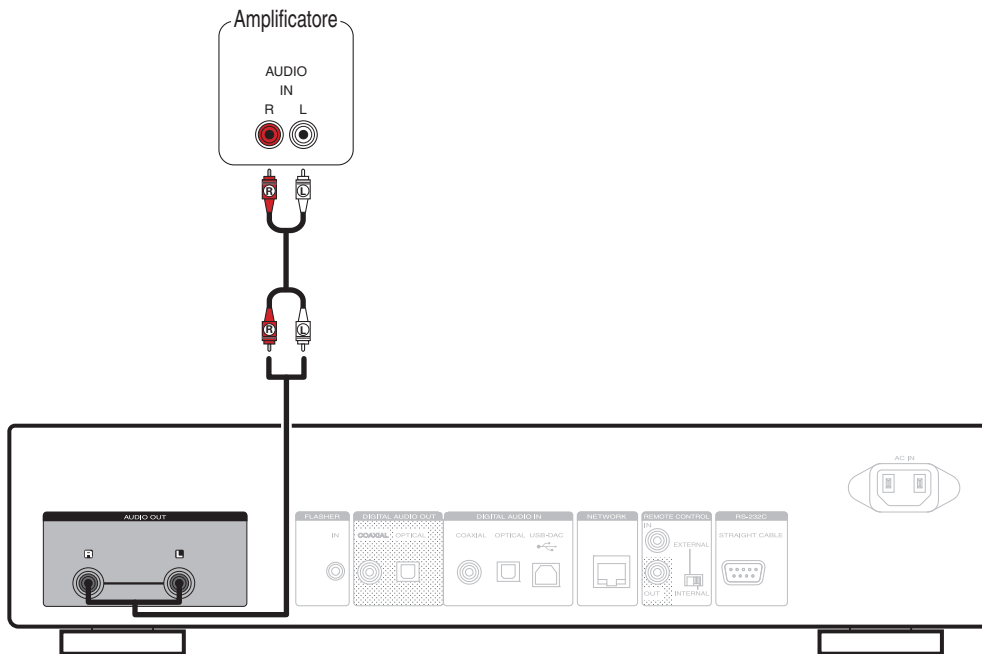

Collegamento a un dispositivo dotato di connettori di ingresso audio digitale

Utilizzare questo collegamento per trasmettere i segnali audio digitali da questa unità e convertire i segnali per la riproduzione mediante il convertitore C/A di un dispositivo collegato.

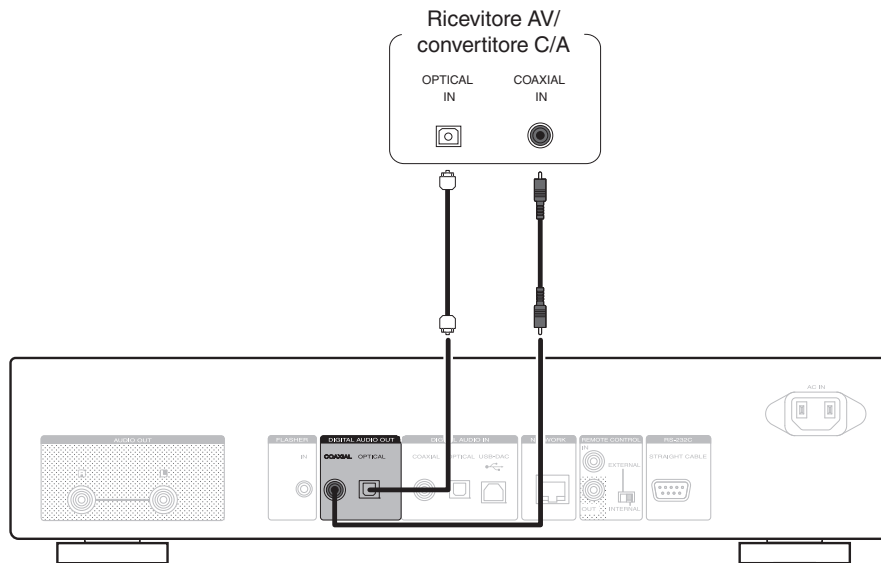

NOTA

- L'uscita audio digitale viene interrotta durante la riproduzione di USB-DAC (segnali DSD e segnali PCM lineari con frequenza di campionamento pari a 32 kHz).
- Utilizzare il pulsante Digital Out per impostare l'uscita audio digitale su On o Off. (☞ p. 33)

Collegamento a un dispositivo dotato di connettori di uscita audio digitale

Utilizzare questo collegamento per ricevere i segnali audio digitali su questa unità e convertire i segnali per la riproduzione mediante il convertitore C/A dell'unità. (☞ p. 73)

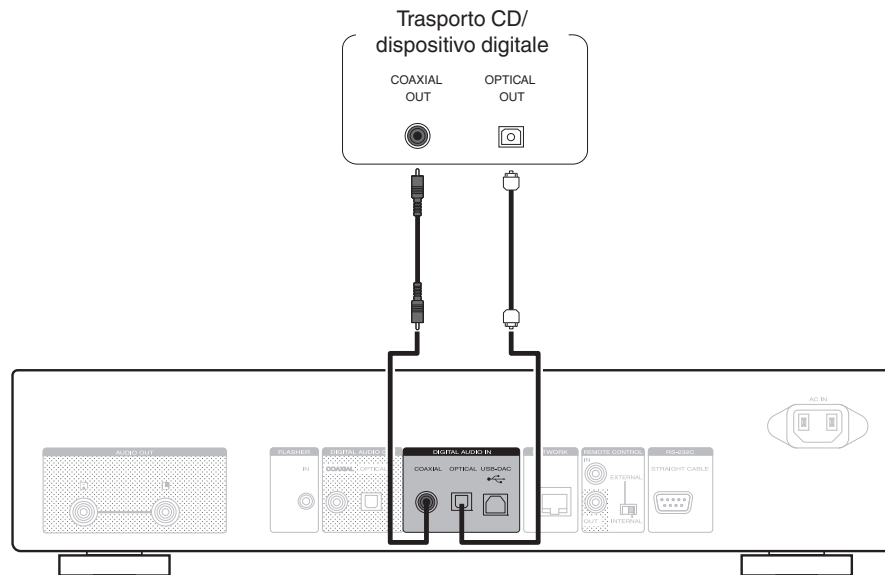

NOTA

- Questa unità può ricevere segnali PCM lineari con una frequenza di campionamento di 32 kHz, 44,1 kHz, 48 kHz, 64 kHz, 88,2 kHz, 96 kHz, 176,4 kHz e 192 kHz.
- Non utilizzare segnali non PCM, ad esempio DTS e AAC. Tali segnali causano rumore e potrebbero danneggiare gli altoparlanti.



Collegamento di un PC o Mac

Se si collega un computer alla porta USB-DAC del pannello posteriore dell'unità tramite un cavo di collegamento USB disponibile in commercio, è possibile utilizzare l'unità come convertitore C/A. (☞ p. 65)

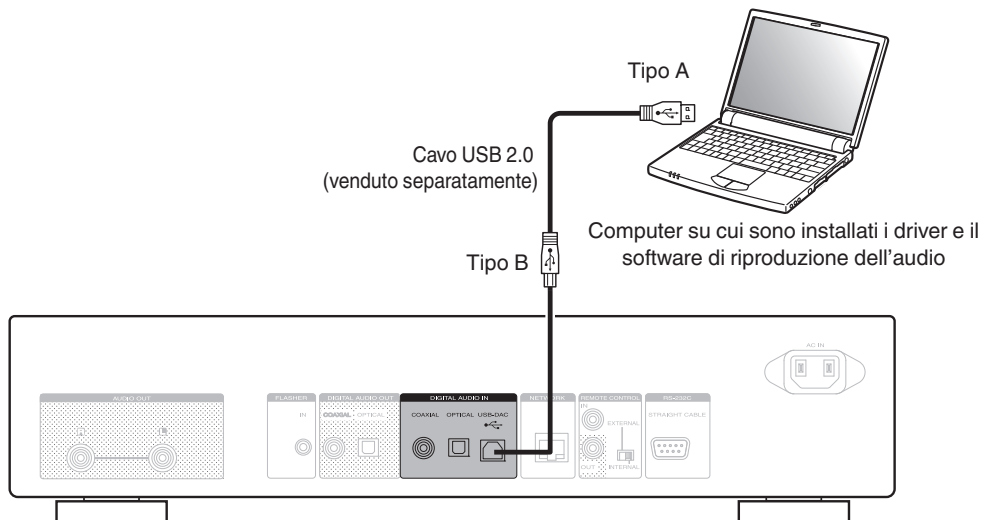

- Installare il driver dedicato sul computer per consentire la comunicazione tra il computer e l'unità in modo da riprodurre la sorgente audio in alta risoluzione (segnale DSD o segnale PCM a 192 kHz/24 bit) disponibile su Internet. (☞ p. 65)
- Scaricare il driver dalla pagina NA8005 del sito web di Marantz.

NOTA

Utilizzare un cavo di 3 m o meno per stabilire il collegamento con il computer.



Collegamento di un iPod o di un dispositivo di memoria USB alla porta USB

L'utente può ascoltare la musica contenuta nell'iPod/iPhone o nel dispositivo di memoria USB.

- Per connettere un iPod/iPhone all'unità, utilizzare il cavo adattatore USB in dotazione con l'iPod/iPhone.
- Per le istruzioni per l'uso, vedere "Riproduzione di un iPod" (👉 p. 48) o "Riproduzione di un dispositivo di memoria USB" (👉 p. 51).

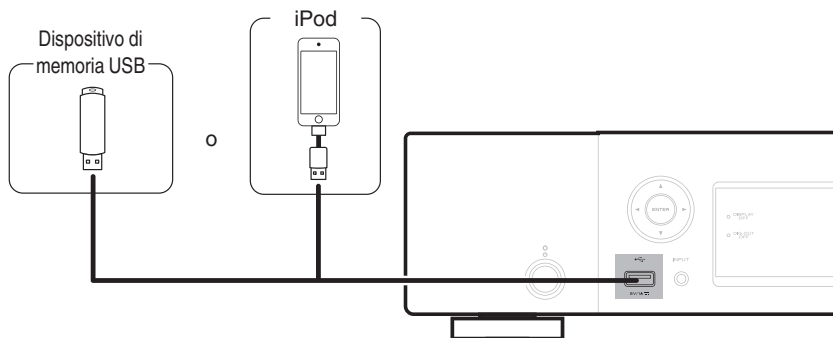

Marantz non garantisce che tutti i dispositivi di memoria USB possano funzionare ed essere alimentati. Quando si utilizza un'unità disco rigido USB portatile dotata di adattatore CA, utilizzare l'adattatore CA di tale dispositivo.

NOTA

- I dispositivi di memoria USB non funzioneranno tramite un hub USB.
- La riproduzione non è possibile quando l'unità è collegata tramite la porta USB del pannello anteriore. Per il collegamento a un computer utilizzare la porta USB-DAC di ingresso digitale (tipo B) sul pannello posteriore.
- Non utilizzare un cavo di prolunga quando si collega un dispositivo di memoria USB. Ciò potrebbe causare un'interferenza radio con altri dispositivi.



■ Modelli di iPod/iPhone supportati

• iPod classic



iPod classic
80GB



iPod classic
160GB (2007)



iPod classic
160GB (2009)

• iPod nano



iPod nano
3rd generation
(video)
4GB 8GB



iPod nano
4th generation (video)
8GB 16GB



iPod nano
5th generation (video camera)
8GB 16GB



iPod nano
6th generation
8GB 16GB



iPod nano
7th generation
16GB

• iPod touch



iPod touch
2nd generation
8GB 16GB 32GB



iPod touch
3rd generation
32GB 64GB



iPod touch
4th generation
8GB 16GB 32GB 64GB



iPod touch
5th generation
16GB 32GB 64GB

• iPhone



iPhone 3G
8GB 16GB



iPhone 3GS
16GB 32GB



iPhone 4
8GB 16GB 32GB



iPhone 4S
16GB 32GB 64GB



iPhone 5
iPhone 5c iPhone 5s
16GB 32GB 64GB

Connessione ad una rete domestica (LAN)

- Questa unità consente di riprodurre tramite la rete domestica (LAN) i file musicali memorizzati su un computer e di ascoltare la musica dalle Internet radio. È inoltre possibile utilizzare questa unità da un computer tramite la funzione di controllo web. (“Funzione di controllo web” (☞ p. 61))
- È possibile effettuare l’aggiornamento scaricando il firmware più recente dal sito web Marantz. Per ulteriori informazioni, vedere “Firmware” (☞ p. 80).
- Le impostazioni di rete sono necessarie. Per i dettagli, vedere “Rete” (☞ p. 82).

LAN cablata

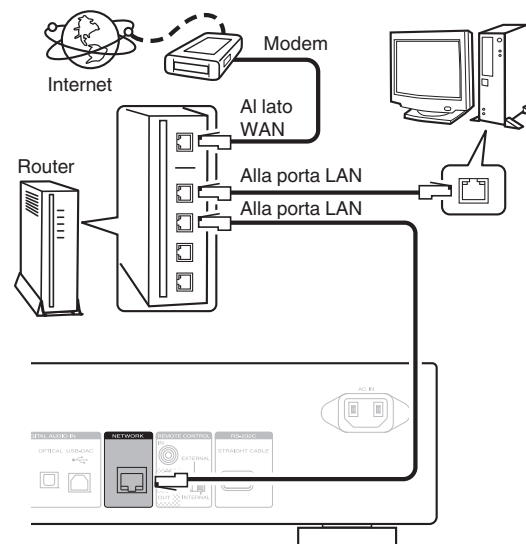

Per connessioni internet, contattare un ISP (Internet Service Provider) oppure un rivenditore di computer.



Sistema richiesto

■ Connessione ad Internet a banda larga

■ Modem

Dispositivo che si collega al provider Internet a banda larga, ed è molto spesso in dotazione con il servizio. È spesso disponibile anche un tipo che è integrato con un router.

■ Router

Quando si utilizza l'unità, si raccomanda l'uso di un router dotato delle seguenti funzioni:

- Server DHCP integrato
Questa funzione assegna automaticamente indirizzi IP alla LAN.
- Switch 100BASE-TX integrato
Con un collegamento a più dispositivi, si consiglia uno switching hub con velocità pari o superiore a 100 Mbps.

■ Cavo LAN (consigliato CAT-5 o superiore)

- Utilizzare solo cavi STP o ScTP LAN schermati facilmente reperibili presso i negozi di elettronica.
- Si raccomanda il normale cavo LAN schermato. Se viene utilizzato un cavo del tipo piatto o non schermato, gli altri dispositivi potrebbero essere facilmente soggetti a rumore.



- Quando si utilizza l'unità collegata ad una rete senza funzione DHCP, eseguire le impostazioni per l'indirizzo IP ecc. in "Connessione alla rete" (quando "DHCP" è impostato su "Spento") (☞ p. 83).
- Con l'unità è possibile utilizzare le funzioni DHCP ed Auto IP per eseguire manualmente le impostazioni di rete.
- Con l'unità è possibile utilizzare le funzioni DHCP ed Auto IP per eseguire manualmente le impostazioni di rete. Quando l'unità è connessa ad una rete che non ha la funzione DHCP, configurare le impostazioni quali l'indirizzo IP, ecc. in "Connessione di rete (quando "DHCP" è impostato su "Spento")" (☞ p. 83).
- Quando si imposta manualmente, controllare i contenuti dell'impostazione con l'amministratore di rete.

NOTA

- Un contratto con un provider di servizi Internet (ISP) è necessario per la connessione a Internet.
- Nessun contratto aggiuntivo è necessario se si dispone già di una connessione Internet a banda larga.
- I tipi di router utilizzabili dipendono dall'ISP. Per ulteriori informazioni al riguardo, contattare il proprio ISP oppure un rivenditore di computer.
- Marantz non si assume alcuna responsabilità per eventuali errori di comunicazione o problemi derivanti dall'ambiente di rete del cliente o dai dispositivi collegati.
- L'unità non è compatibile con PPPoE. Se si possiede un contratto per una linea del tipo con il quale è impostato il PPPoE, è richiesto un router compatibile con PPPoE.
- Non collegare un connettore NETWORK direttamente alla porta LAN/connettore Ethernet del computer.
- Per ascoltare l'audio in streaming, utilizzare un router che supporta lo streaming audio.



Altri tipi di connessione

Connettore RS-232C

Utilizzato per collegare dispositivi di controllo esterni.
(Utilizzare un apposito cavo per il collegamento).

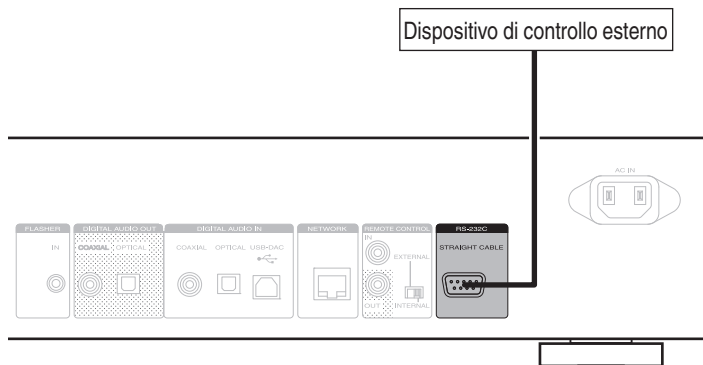

Jack FLASHER IN

Questa unità può essere controllata collegando una centralina di comando o un altro dispositivo di controllo a questa unità.

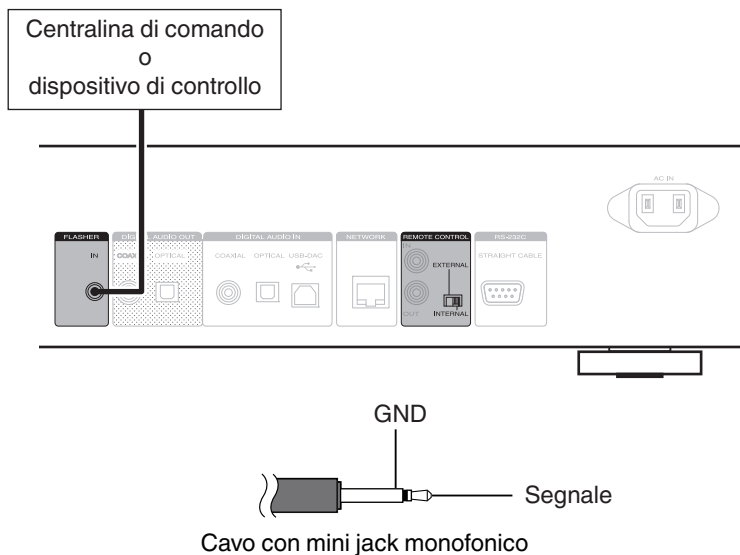

Per utilizzare il jack FLASHER IN, impostare l'interruttore EXTERNAL/INTERNAL su "INTERNAL".



Jack REMOTE CONTROL

Se l'unità è collegata a un amplificatore Marantz, questo può essere controllato tramite questa unità grazie alla Remote App Marantz o alla funzione di controllo web. Inoltre, i segnali del telecomando ricevuti dall'amplificatore possono essere utilizzati per questa unità. Successivamente, configurare "Connessioni" e "Impostazioni".

Collegamento

Utilizzare il cavo per il collegamento del telecomando in dotazione per collegare il connettore REMOTE CONTROL IN di questa unità al connettore REMOTE CONTROL OUT dell'amplificatore.

Impostazione

Posizionare l'interruttore EXTERNAL/INTERNAL dell'unità su "EXTERNAL".

- Questa impostazione disabilita la ricezione del sensore remoto di questa unità.
- Per comandare l'unità, puntare il telecomando verso il sensore remoto dell'amplificatore.



Per utilizzare questa unità da sola senza collegare un amplificatore, posizionare l'interruttore su "INTERNAL".

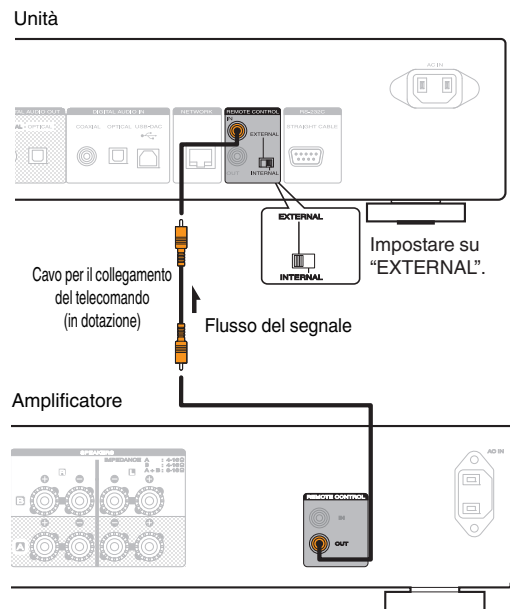

Collegamento del cavo di alimentazione

Prima di collegare il cavo di alimentazione, attendere il completamento di tutti i collegamenti.

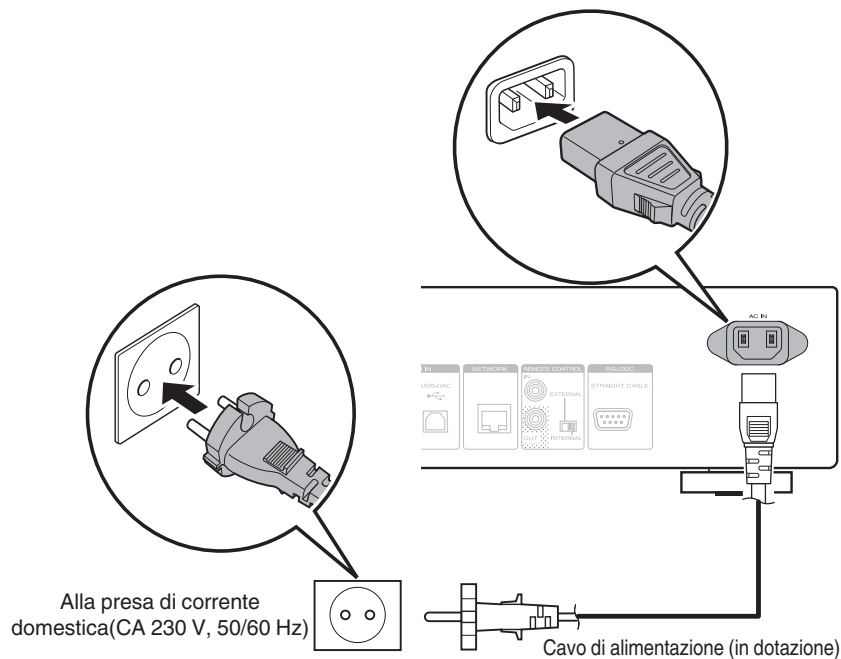

■ Sommario

Funzionamento di base	31
Ascolto delle Internet Radio	34
Riproduzione di file memorizzati su PC e NAS	38
Funzione Spotify Connect	43
Funzione Preferiti	44
Riproduzione di un iPod	48
Riproduzione di un dispositivo di memoria USB	51
Funzione AirPlay	55
Funzione di riproduzione in remoto	58
Funzione di controllo web	61
Utilizzo come convertitore C/A (USB-DAC)	64



Funzionamento di base



Accensione

1 Premere **POWER** per accendere l'unità.

L'indicatore di alimentazione si spegne.



- È anche possibile commutare l'alimentazione su standby premendo **POWER** sull'unità principale.
- Quando si accende l'unità per la prima volta dopo l'acquisto, si avvia il menu "Impostazioni rapide". Per ulteriori informazioni su "Impostazioni rapide" fare riferimento alla "Guida alla configurazione rapida".
- Se si annulla il menu "Impostazioni rapide" o si cambia l'ambiente di rete, eseguire "Impostazioni" – "Impostazioni rapide".



■ Passare in modalità standby

1 Premere POWER .

L'unità passa in modalità standby.

- Indicatore di alimentazione
Standby normale: Rosso
Quando "Controllo rete" è impostato su "Acceso": Arancione
Standby carica iPod: Arancione

NOTA

Alcuni circuiti dell'unità continuano a essere alimentati anche se è attiva la modalità standby. In previsione di un'assenza prolungata o durante i periodi di ferie scollegare il cavo di alimentazione dalla presa elettrica.

■ Spegnimento completo dell'unità

Scollegare il cavo di alimentazione dalla presa elettrica.

Selezione della sorgente di ingresso

■ Selezione della fonte di ingresso tramite il telecomando

1 Premere il pulsante di selezione della sorgente di ingresso da riprodurre.

- La sorgente di ingresso desiderata può essere selezionata direttamente.

■ Selezione della sorgente di ingresso tramite l'unità principale

1 Premere INPUT.

La sorgente di ingresso cambia ogni volta che si preme il pulsante.



Commutazione della luminosità del display

La luminosità del display può essere regolata tra quattro livelli. Spegnero il display per ridurre una fonte di disturbo che influisce sulla qualità audio e ottenere in tal modo una riproduzione di qualità audio superiore.

1 Premere DIMMER.



- Quando il display è spento, l'indicatore "DISPLAY OFF" si illumina sul display.
- Se si premono i pulsanti quando la luminosità del display è impostato su "Off", il display si accende temporaneamente al 100% del livello di luminosità.

Arresto delle uscite digitali

L'arresto dell'uscita audio digitale riduce la causa di un rumore che influenza la qualità del suono, consentendo una riproduzione ad una qualità superiore.

1 Premere DIG. OUT.

L'uscita audio digitale viene attivata e disattivata ogni volta che si preme il pulsante.

- Quando l'uscita digitale è spenta, l'indicatore "DIG. OUT OFF" si illumina sul display.

Utilizzo del timer di spegnimento

Utilizzare questa funzione per passare automaticamente in modalità standby dopo un determinato intervallo di tempo (minuti).

1 Premere SLEEP durante la riproduzione e selezionare l'ora di impostazione.

- Il timer di spegnimento può essere impostato fino a 90 minuti, in incrementi di 10 minuti.
- Dopo circa 3 secondi, l'impostazione viene inserita e il display torna come era prima.

■ Disattivazione del timer di spegnimento

Premere il tasto SLEEP per selezionare "Sleep ► OFF" o premere POWER .

■ Per controllare il tempo che manca all'attivazione del timer di spegnimento

Premere SLEEP.



Ascolto delle Internet Radio

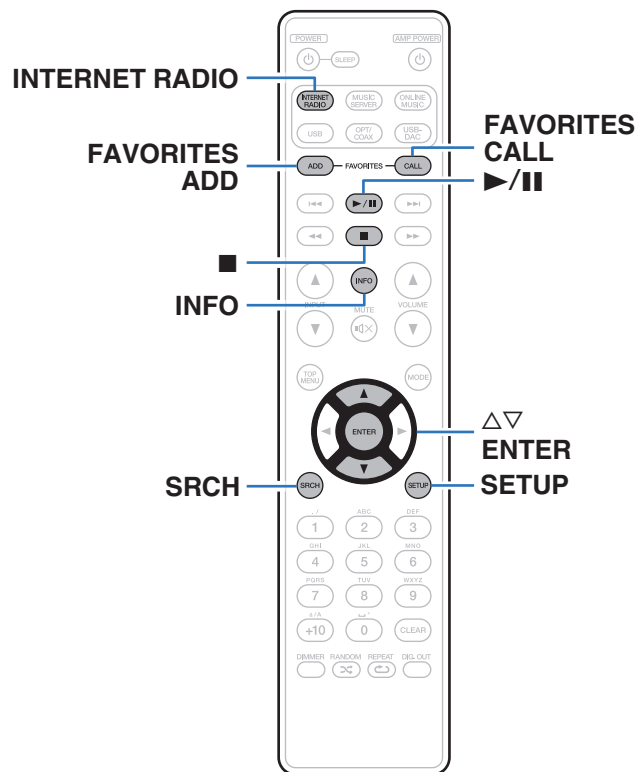

- Internet Radio si riferisce alle trasmissioni radiofoniche trasmesse su Internet. È possibile ricevere stazioni radio internet di tutto il mondo.
- Di seguito sono elencati i tipi di stazioni radio e le specifiche supportati da questa unità per la riproduzione.

- **WMA** (Windows Media Audio)
- **MP3** (MPEG-1 Audio Layer-3)
- **MPEG-4 AAC**



Ascolto delle Internet Radio

L'unità memorizza l'ultima stazione Internet Radio ascoltata. Se si preme INTERNET RADIO per passare alla funzione Radio internet da un'altra sorgente di ingresso, viene riprodotta l'ultima stazione radio internet ascoltata.

1 Predisporre la riproduzione.

- Controllare l'ambiente di rete, quindi accendere l'unità. (☞ p. 24)

2 Premere INTERNET RADIO.



3 Utilizzare $\Delta\nabla$ per selezionare ciò che si desidera riprodurre, quindi premere ENTER.

***** (Nome del Paese):	Visualizza le stazioni Internet Radio disponibili nel proprio Paese.
Search Stations:	Visualizza tutte le Internet Radio sintonizzabili con questa unità.
Ricerca podcasts:	Visualizza le Internet Radio incluse nei podcast sintonizzabili con questa unità.
Stazioni suggerite:	Visualizza le Internet Radio consigliate.
radiomarentz.com :	Visualizza le stazioni radio internet aggiunte ai preferiti in vTuner. Per istruzioni su come aggiungere dei preferiti in vTuner, vedere "Uso di vTuner per aggiungere Internet Radio ai preferiti" (☞ p. 37).
Recenti:	Visualizza le Internet Radio ascoltate di recente. Fino a 20 stazioni possono essere memorizzate in "Recenti".
Ricerca per parola chiave:	Visualizza le Internet Radio cercate per parola chiave. Per l'immissione dei caratteri, vedere a "Immissione dei caratteri" (☞ p. 77).



4 Utilizzare $\Delta\nabla$ per selezionare la stazione, quindi premere ENTER.

La riproduzione si avvia una volta che il buffering raggiunge il "100%".

Pulsanti di funzionamento	Funzione
	Riproduzione
	Arresto
FAVORITES CALL	Richiamo dall'elenco dei preferiti
FAVORITES ADD	Aggiungere all'elenco dei preferiti
	Ricerca carattere
SRCH	<ul style="list-style-type: none">• Se l'elenco non è in ordine alfabetico, la ricerca per carattere potrebbe non essere possibile.
INFO	Commutazione del tipo di file/bit rate e nome della stazione radio ecc.



Eventuali caratteri che non possano essere visualizzati verranno sostituiti da un "." (punto).

NOTA

Il servizio di database delle stazioni radio può essere sospeso o risultare altrimenti indisponibile senza preavviso.



Uso di vTuner per aggiungere Internet Radio ai preferiti

Nel mondo sono disponibili numerose Internet Radio, tutte sintonizzabili tramite questa unità. Individuare la stazione radio desiderata può tuttavia essere complicato proprio per la presenza di un numero elevato di stazioni disponibili. Se si riscontra tale difficoltà è possibile utilizzare vTuner, un sito Web per la ricerca di stazioni radio internet appositamente concepito per questa unità. Il sito consente di utilizzare il PC per cercare stazioni radio internet e aggiungerle come preferiti. Questa unità è in grado di riprodurre stazioni radio aggiunte a vTuner.

- 1 Controllare l'indirizzo MAC dell'unità.**
 - L'indirizzo MAC è necessario per creare un account per vTuner.
- 2 Utilizzare il PC per accedere al sito web vTuner (<http://www.radiomarantz.com>).**
- 3 Immettere l'indirizzo MAC dell'unità, quindi fare clic su "Vai".**
- 4 Immettere l'indirizzo e-mail e la password desiderati.**
- 5 Selezionare i criteri di ricerca (genere, area geografica, lingua, ecc.) desiderati.**
 - È anche possibile immettere una parola chiave per cercare una stazione da ascoltare.

6 Selezionare la stazione radio desiderata nell'elenco, quindi fare clic sull'icona Aggiungi ai preferiti.

7 Immettere il nome del gruppo dei preferiti, quindi fare clic su "Vai".

Viene creato un nuovo gruppo di preferiti che include la stazione radio selezionata.

- Le Internet Radio aggiunte ai preferiti in vTuner possono essere ascoltate da "radiomarantz.com" ( p. 35) con questa unità.

■ File riproducibili

Fare riferimento a "Riproduzione di Internet Radio" ( p. 98).



Riproduzione di file memorizzati su PC e NAS

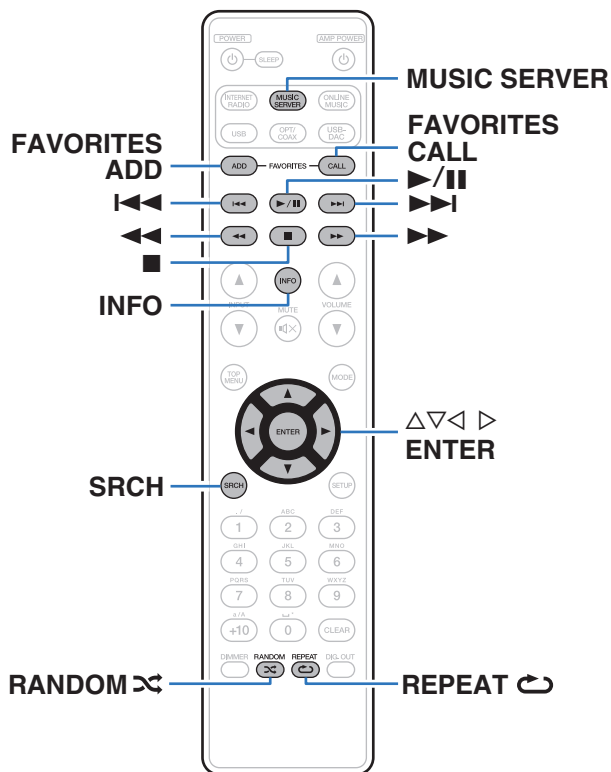

- Questa unità consente di riprodurre file musicali e playlist (m3u, wpl) memorizzati su PC e NAS (Network Attached Storage) che supportano DLNA.
- Per la connessione al server la funzione di riproduzione dell'audio di rete di questa unità utilizza le tecnologie illustrate di seguito.
 - Servizio di condivisione in rete di Windows Media Player
- Sull'unità è possibile riprodurre i seguenti file.
 - **WMA** (Windows Media Audio)
 - **MP3** (MPEG-1 Audio Layer-3)
 - **WAV**
 - **MPEG-4 AAC**
 - **FLAC** (Free Lossless Audio Codec)
 - **ALAC** (Apple Lossless Audio Codec)
 - **AIFF**
 - **DSD** (2 canali)



Applicazione delle impostazioni di condivisione di file multimediali

In questa sezione verranno applicate le impostazioni per condividere in rete file musicali memorizzati su PC e NAS.

Se si utilizza un Server media, assicurarsi di applicare prima questa impostazione.

■ Windows Media Player 12 (Windows 7/Windows 8)

NOTA

Eseguire questa procedura dopo aver cambiato il display del pannello di controllo su "Categoria".

- 1 Avviare Windows Media Player 12 nel PC.
- 2 Selezionare "Altre opzioni flusso..." in "Flusso".
- 3 Nell'elenco a discesa selezionare "Consentito" per "Marantz NA8005".
- 4 Nell'elenco a discesa selezionare "Consentito" per "Programmi multimediali nel PC e su connessioni remote...".
- 5 Seguire le istruzioni visualizzate sullo schermo per terminare l'impostazione.

■ Quando si utilizza Windows Media Player 11

- 1 Avviare Windows Media Player 11 nel PC.
- 2 Selezionare "Condivisione file multimediali" in "Raccolta".
- 3 Fare clic sulla casella di controllo "Condividi file multimediali sul computer in uso", selezionare "Marantz NA8005", quindi fare clic su "Consenti".
- 4 Come già fatto al passaggio 3, selezionare l'icona del dispositivo (altri PC e dispositivi mobili) da utilizzare come controller multimediale, quindi fare clic su "Consenti".
- 5 Fare clic su "OK" per terminare.

■ Condivisione di file multimediali memorizzati in NAS

Modificare le impostazioni del NAS per consentire a questa unità e ad altri dispositivi (PC e dispositivi mobili) utilizzati come terminali multimediali per accedere al NAS. Per informazioni dettagliate, consultare il manuale di istruzioni fornito con il NAS.



Riproduzione di file memorizzati su PC e NAS

Utilizzare questa procedura per riprodurre file musicali o playlist.

1 Predisporre la riproduzione.

- ① Controllare l'ambiente di rete, quindi accendere l'unità. (☞ p. 31)
- ② Se le impostazioni sono necessarie, eseguire le impostazioni per "Rete" (☞ p. 83).
- ③ Preparare il computer. ("Applicazione delle impostazioni di condivisione di file multimediali" (☞ p. 39), "Informazioni sul server musicale" (☞ p. 42))

2 Premere MUSIC SERVER per cambiare la sorgente di ingresso su "Server musicale".

3 Utilizzare $\Delta\nabla$ per selezionare il server contenente il file da riprodurre, quindi premere ENTER.

4 Utilizzare $\Delta\nabla$ per selezionare la voce di ricerca o una cartella, quindi premere ENTER.

5 Ripetere il passaggio 4 finché non viene visualizzato il file.

6 Utilizzare $\Delta\nabla$ per selezionare il file, quindi premere ENTER.

La riproduzione si avvia una volta che il buffering raggiunge il "100%".



I file WMA Lossless possono essere riprodotti quando si utilizza un server che supporta il transcoding, come ad esempio Windows Media Player (Ver.11 o successiva).

NOTA

- Se si riproducono file musicali su PC o NAS connessi mediante una rete LAN wireless, l'audio potrebbe venire interrotto in base all'ambiente LAN wireless. In questo caso, riprodurre i file musicali su PC o NAS connettendoli a una rete LAN cablata.
- L'ordine di riproduzione con cui vengono visualizzate le tracce/file dipende dalle impostazioni del server. Qualora, a causa delle specifiche del server, le tracce/i file non dovessero essere visualizzati in ordine alfabetico, la funzione di ricerca per iniziale potrebbe non funzionare correttamente.





Riproduzione ripetuta

1 Premere REPEAT .

Si avvia la riproduzione ripetuta.

- La modalità di ripetizione cambia ogni volta che si preme il pulsante.

 (Ripeti singolo brano):	Solo 1 brano viene riprodotto ripetutamente.
 (Ripeti tutti i brani):	Tutti i brani all'interno della cartella di riproduzione corrente vengono ripetuti.
Ripetizione disattivata (l'indicatore si spegne):	Ricomincia la riproduzione normale.

Riproduzione casuale

1 Premere RANDOM .

L'indicatore  sul display si illumina e tutti i brani presenti nella cartella di riproduzione corrente vengono riprodotti casualmente.

■ Annullamento della riproduzione casuale

Premere RANDOM .

L'indicatore  sul display si spegne.



■ Funzionamento del server musicale

Pulsanti di funzionamento	Funzione
FAVORITES ADD	Aggiungere all'elenco dei preferiti
FAVORITES CALL	Richiamo dall'elenco dei preferiti
△ ▽ ◀ ▶	Funzionamento del cursore
ENTER	Invio
SRCH	Ricerca carattere*1
◀◀ ▶▶	Salta ricerca (coda)
◀◀ ▶▶	Ricerca manuale (riavvolgimento rapido/ avanzamento rapido)
▶/ 	Riproduzione/Pausa
■	Arresto
REPEAT ↺	Riproduzione ripetuta (☞ p. 41)
RANDOM ↻	Riproduzione casuale (☞ p. 41)*2

*1 Premere SRCH, quindi premere ENTER per selezionare la prima lettera che si desidera per la modalità di ricerca.

*2 Durante la riproduzione casuale dei file memorizzati su un computer, ogni volta che la riproduzione di un brano è completata, un altro brano viene selezionato casualmente per la riproduzione da brani della cartella.



- Se l'elenco non è in ordine alfabetico, la ricerca per carattere potrebbe non essere possibile.
- A seconda del server in uso, alcune funzioni potrebbero essere limitate.

■ Commutazione del display

Durante la riproduzione, premere INFO.

- Il display commuta tra il nome dell'artista, il titolo dell'album e tipo di file/bit rate della traccia riprodotta.



Funzione di collegamento a Spotify

Spotify è il servizio di streaming più popolare al mondo. Se si è abbonati a Spotify Premium, è possibile controllare il nuovo altoparlante con il telefono o il tablet. Poiché Spotify è integrato nell'altoparlante, è comunque possibile prendere chiamate o utilizzare altre app - la musica non si arresta mai.

Per provare Spotify Premium gratuitamente per 30 giorni, o per ulteriori informazioni relative a Connect, vedere www.spotify.com/connect

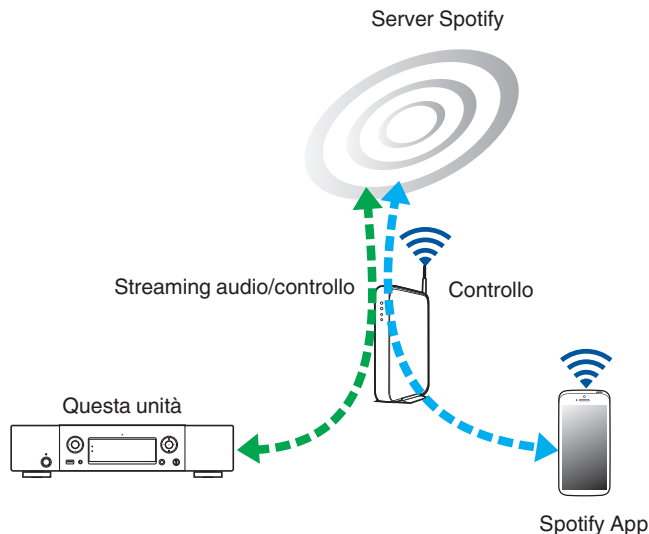

Riproduzione della musica di Spotify con l'unità

Scaricare in anticipo il "Spotify App" sul proprio Android o sul dispositivo iOS.

Per riprodurre un brano Spotify in questa unità, è necessario registrarsi prima nell'account Premium Spotify.

- 1** Collegare le impostazioni Wi-Fi dell'iOS o il dispositivo Android alla stessa rete di questa unità.
- 2** Avviare il Spotify App.
- 3** Riprodurre il brano Spotify.
- 4** Toccare l'icona  per selezionare l'unità.



La musica verrà trasmessa in streaming all'unità.

Funzione Preferiti

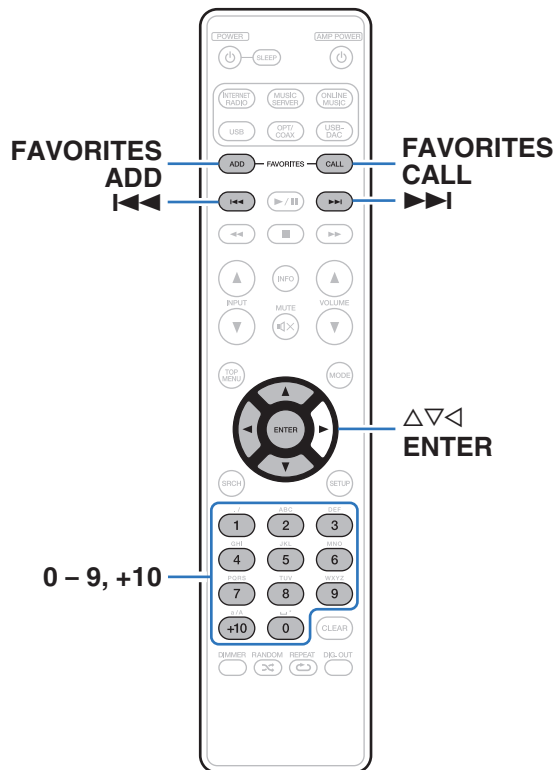

Questa sezione fornisce informazioni relative alla funzione Preferiti.

- La funzione Favorite consente di memorizzare le stazioni radio e i file preferiti nell'elenco preferiti, in modo da poterli richiamare e ascoltare in modo immediato, quando lo si desidera.
- I contenuti memorizzabili e richiamabili sono le Internet radio e il server musicale.
- È possibile registrare fino a 50 voci nell'elenco dei preferiti.

Registrazione di stazioni o file nell'elenco dei preferiti

- 1 Premere FAVORITE ADD durante la riproduzione della stazione Internet radio o del file da registrare.**
Compare l'elenco dei preferiti.
- 2 Utilizzare $\Delta\nabla$ per selezionare un numero per registrare la stazione o un file, quindi premere ENTER.**
Viene visualizzato "Aggiunto a preferiti" e la registrazione è completata.

Richiamo delle stazioni o dei file dall'elenco dei preferiti

- 1 Premere FAVORITES CALL.**
Compare l'elenco dei preferiti.
 - 2 Premere \lll , \ggg o $\Delta\nabla$ per selezionare la stazione o il file che si desidera richiamare, quindi premere ENTER.**
La rispettiva funzione si attiva e viene avviata la riproduzione.
 - Premere 0 – 9, +10 per richiamare i file registrati nell'elenco dei preferiti, in base al numero.
- **Per passare tra file e stazioni registrate durante la riproduzione**
Premere \lll , \ggg o $\Delta\nabla$.



Eliminazione di stazioni o file dall'elenco dei preferiti

- 1 Premere FAVORITES CALL.**
Compare l'elenco dei preferiti.
- 2 Utilizzare $\Delta\nabla$ per selezionare la stazione o il file da eliminare, quindi premere CLEAR.**
Quando viene visualizzato il messaggio "Cancella?", premere ENTER.
- 3 Apparirà "Cancellato" e l'eliminazione è completata.**

■ Per annullare l'operazione

Premere <.



Riproduzione di un iPod

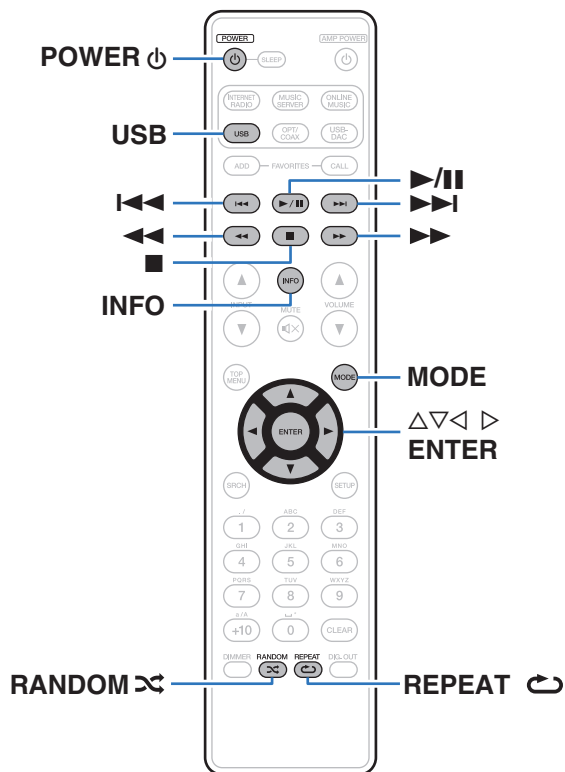

- È possibile utilizzare il cavo USB fornito con l'iPod per collegare l'iPod attraverso la porta USB dell'unità e ascoltare la musica memorizzata sull'iPod.
- Per informazioni sui modelli di iPod riproducibili con questa unità, vedere "Modelli di iPod/iPhone supportati" (📖 p. 23).

Riproduzione di un iPod

- 1** Premere **USB** per cambiare la sorgente di ingresso su “USB”.
- 2** Collegare l'iPod alla porta **USB**. (☞ p. 22)
- 3** Utilizzare l'iPod direttamente osservando lo schermo dell'iPod stesso per riprodurre la musica.

4 Premere **MODE** per selezionare la modalità di visualizzazione.

La modalità di visualizzazione cambia ogni volta che viene premuto **MODE**.

- Ci sono due modi di visualizzazione dei contenuti registrati sull'iPod.

Modalità remota: Visualizzare informazioni sull'iPod sul display di questa unità.

Modalità diretta
(Impostazione predefinita): Visualizzare informazioni sull'iPod nella schermata dell'iPod.

Modalità display		Modalità remota	Modalità diretta
Posizione del display		Display dell'unità principale	Display dell'iPod
Tipi di file riproducibili	File musicale	✓	✓
	File video		✓ *
Pulsanti attivi	Telecomando (questa unità)	✓	✓
	iPod		✓

* Viene riprodotto solo il suono.



5 Utilizzare Δ / ∇ per selezionare la voce, quindi premere ENTER per selezionare il file musicale da riprodurre.

6 Premere \blacktriangleright /||.

Viene avviata la riproduzione.

NOTA

- Marantz declina ogni responsabilità inerenti ad eventuali perdite di dati su iPod.
- A seconda del modello di iPod e della versione del software, alcune funzioni potrebbero non essere utilizzabili.

Riproduzione ripetuta

1 Premere REPEAT .

Si avvia la riproduzione ripetuta.

- La modalità di ripetizione cambia ogni volta che si preme il pulsante.

 (Ripeti singolo brano):

Solo 1 brano viene riprodotto ripetutamente.

 (Ripeti tutti i brani):

Tutti i brani all'interno della cartella di riproduzione corrente vengono ripetuti.

Ripetizione disattivata
(l'indicatore si spegne):

Ricomincia la riproduzione normale.

Riproduzione casuale

1 Premere RANDOM .

L'indicatore  sul display si illumina e tutti i brani presenti nella cartella di riproduzione corrente vengono riprodotti casualmente.

■ **Annullamento della riproduzione casuale**

Premere RANDOM .

L'indicatore  sul display si spegne.



■ Funzionamento dell'iPod

Pulsanti di funzionamento	Funzione
MODE	Commutare tra la modalità remota e diretta
△ ▽	Cursore (in alto/in basso)
◀	Visualizzare il menu/tornare al menu precedente
ENTER o ▶	Inserire le impostazioni/riproduzione
⏮, ⏭	Salta ricerca (coda)
⏮, ⏭	Ricerca manuale (riavvolgimento rapido/avanzamento rapido)
▶/	Riproduzione/Pausa
■	Arresto
REPEAT ↺	Riproduzione ripetuta (☞ p. 49)
RANDOM ⌘	Riproduzione in ordine casuale (☞ p. 49)

■ Commutazione del display

Durante la riproduzione, premere INFO.

- In tal modo vengono visualizzate alternativamente le informazioni su titolo, nome dell'artista e nome dell'album.

Scollegamento dell'iPod

- 1 Premere POWER  per impostare la modalità standby.
- 2 Scollegare l'iPod dalla porta USB.

Carica dell'iPod

È possibile caricare l'iPhone/iPod collegandolo alla porta USB.

■ Carica in standby

Se l'unità entra in modalità standby mentre l'iPod/iPhone è in carica, l'unità passa alla modalità ricarica in standby e l'iPod/iPhone continua a ricaricarsi. Durante la modalità ricarica in standby, la spia di alimentazione diventa arancione.

Quando l'iPhone/iPod è carico, l'unità smette automaticamente di fornire energia per la carica ed entra in modalità standby normale, e la spia di alimentazione si spegne.

- Quando l'impostazione "Controllo rete" è su "Acceso", l'indicatore di alimentazione si illumina in arancione quando la ricarica è completa.



Riproduzione di un dispositivo di memoria USB

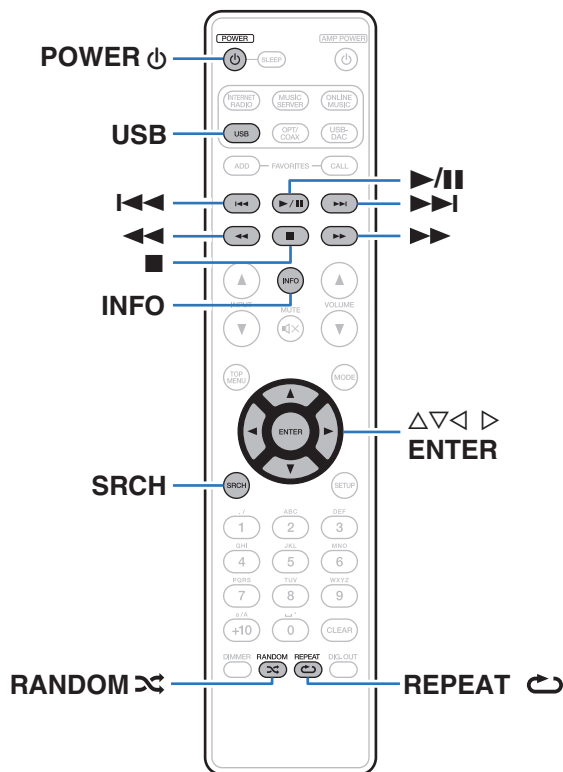

- Riproduzione di musica memorizzata su un dispositivo di memoria USB.
- Sull'unità è possibile riprodurre soltanto dispositivi di memoria USB conformi alla classe di archiviazione di massa ed MTP (Media Transfer Protocol).
- Questa unità è compatibile con dispositivi di memoria USB in formato "FAT16" o "FAT32".
- Sull'unità è possibile riprodurre i seguenti file.
 - **WMA** (Windows Media Audio)
 - **MP3** (MPEG-1 Audio Layer-3)
 - **WAV**
 - **AAC** (Advanced Audio Codec)
 - **FLAC** (Free Lossless Audio Codec)
 - **ALAC** (Apple Lossless Audio Codec)
 - **AIFF**
 - **DSD**



Riproduzione di file memorizzati su dispositivi di memoria USB

- 1 Premere USB per cambiare la sorgente di ingresso su “USB”.**
- 2 Utilizzare $\Delta\nabla$ per selezionare il file o la cartella, quindi premere ENTER.**
- 3 Utilizzare $\Delta\nabla$ per selezionare il file, quindi premere ENTER.**

Viene avviata la riproduzione.



- Se il dispositivo di memoria USB è suddiviso in più partizioni, è possibile selezionare soltanto l'unità superiore.
- Marantz non garantisce che tutti i dispositivi di memoria USB possano funzionare ed essere alimentati. Quando si utilizza un'unità disco rigido USB portatile dotata di adattatore CA, utilizzare l'adattatore CA di tale dispositivo.

NOTA

- I dispositivi di memoria USB non funzioneranno tramite un hub USB.
- La riproduzione non è possibile quando l'unità è collegata tramite la porta USB del pannello anteriore.
- Per riprodurre un altro file durante la riproduzione da un dispositivo di memoria USB, premere \leftarrow per visualizzare l'albero delle cartelle, premere $\Delta\nabla$ per selezionare il file da riprodurre, quindi premere ENTER.
- Non utilizzare un cavo di prolunga quando si collega un dispositivo di memoria USB. Ciò potrebbe causare un'interferenza radio con altri dispositivi.
- I file possono essere letti da un dispositivo di memoria USB collegando il dispositivo all'unità. Il tempo di lettura del file varia in base alla quantità di dati salvati sul dispositivo di memoria USB. Potrebbero essere necessari alcuni minuti per leggere il massimo numero di file e cartelle.
- Marantz non si assume alcuna responsabilità per eventuali problemi originati dai dati contenuti in un dispositivo di memoria USB quando questa unità viene utilizzata insieme a tale dispositivo.



Riproduzione ripetuta

1 Premere REPEAT .

Si avvia la riproduzione ripetuta.

- La modalità di ripetizione cambia ogni volta che si preme il pulsante.

 (Ripeti singolo brano): Solo 1 brano viene riprodotto ripetutamente.

 (Ripeti tutti i brani): Tutti i brani all'interno della cartella di riproduzione corrente vengono ripetuti.

Ripetizione disattivata (l'indicatore si spegne): Ricomincia la riproduzione normale.

Riproduzione casuale

1 Premere RANDOM .

L'indicatore  sul display si illumina e tutti i brani presenti nella cartella di riproduzione corrente vengono riprodotti casualmente.

■ Annullamento della riproduzione casuale

Premere RANDOM .

L'indicatore  sul display si spegne.

Rimozione del dispositivo di memoria USB

1 Premere POWER per impostare la modalità standby.

2 Controllare che l'indicatore di comunicazione sul dispositivo di memoria USB non stia lampeggiando, quindi rimuovere il dispositivo di memoria USB.

NOTA

Non rimuovere il dispositivo di memoria USB dall'unità quando l'indicatore di comunicazione della memoria USB lampeggia. Ciò potrebbe danneggiare il dispositivo di memoria USB, o i file registrati sul dispositivo di memoria USB.



■ Funzionamento dell'USB

Pulsanti di funzionamento	Funzione
	Selezionare la voce
ENTER	Immissione della voce selezionata / Riproduzione
	Passaggio a un livello superiore nell'albero delle cartelle
SRCH	Ricerca carattere*1
	Salta ricerca (coda)
	Ricerca manuale (riavvolgimento rapido/avanzamento rapido)
	Riproduzione/Pausa
■	Arresto
REPEAT	Riproduzione ripetuta (p. 53)
RANDOM	Riproduzione casuale (p. 53)*2

*1 Premere SRCH, quindi premere ENTER per selezionare la prima lettera che si desidera per la modalità di ricerca.

*2 Durante la riproduzione casuale dei file memorizzati su un dispositivo di memoria USB, ogni volta che la riproduzione di un brano è completata, un altro brano viene selezionato casualmente per la riproduzione da brani della cartella.



Se l'elenco non è in ordine alfabetico, la ricerca per carattere potrebbe non essere possibile.

■ Commutazione del display

Durante la riproduzione, premere INFO.

- Il display commuta tra titolo del brano, nome dell'artista, titolo dell'album e tipo di file/bit rate.



Funzione AirPlay

I file musicali salvati sul proprio iPhone, iPod touch, iPad o iTunes, possono essere riprodotti su questa unità tramite la rete.



- Quando viene avviata la riproduzione AirPlay, la sorgente di ingresso passa a "AirPlay".
- È possibile arrestare la riproduzione AirPlay premendo <1 o scegliendo un'altra sorgente di ingresso.
- Per visualizzare il nome dell'artista o il titolo dell'album, premere INFO.
- Per informazioni relative all'utilizzo di iTunes, vedere anche la Guida di iTunes.
- La schermata potrebbe variare in base alle versioni di OS e software.
- Quando si collega l'iPod al connettore USB durante la riproduzione AirPlay, la riproduzione AirPlay si arresta.

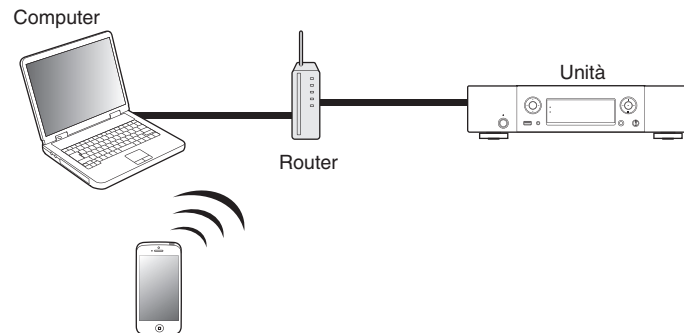

Riproduzione di musica presente su iPhone e iPod touch con questa unità

Se si aggiorna l'“iPhone/iPod touch/iPad” alla versione iOS 4.2.1 o successiva, è possibile riprodurre in streaming la musica memorizzata nell'“iPhone/iPod touch/iPad” direttamente sull'unità.

1 Connettere il proprio iPhone, iPod touch o iPad Wi-Fi alla stessa rete di questa unità.

- Per ulteriori dettagli, consultare il manuale del dispositivo.

2 Accendere l'unità.

Impostare l'opzione “Controllo rete” su “Acceso” per questa unità. (☞ [p. 82](#))

NOTA

Quando “Controllo rete” è impostato su “Acceso”, l'unità consuma più energia di standby.

3 Riprodurre il brano sull'iPhone, iPod touch o iPad.

☑ viene visualizzato sullo schermo dell'iPhone, iPod touch o iPad.

4 Toccare l'icona AirPlay ☑.

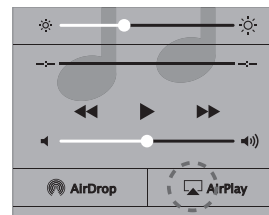

5 Controllare gli altoparlanti che si desiderano utilizzare.

Riproduzione della musica di iTunes con l'unità

1 Installare iTunes 10, o versione successiva, in un Mac o un PC Windows connesso alla stessa rete dell'unità.

2 Accendere l'unità.

Impostare "Controllo rete" su "Acceso" per questa unità.
( p. 82)

NOTA

Quando "Controllo rete" è impostato su "Acceso", l'unità consuma più energia di standby.

3 Avviare iTunes e fare clic sull'icona AirPlay  per selezionare l'unità principale.



4 Scegliere un brano e fare clic sul pulsante riproduci in iTunes.

La musica verrà trasmessa in streaming all'unità.

Selezione di più altoparlanti (dispositivi)

È possibile riprodurre brani di iTunes sugli altoparlanti (dispositivi) di casa compatibili con AirPlay diversi da quelli di questa unità.

1 Fare clic sull'icona AirPlay  e selezionare "Multipli".

2 Controllare gli altoparlanti che si desiderano utilizzare.

NOTA

Nella riproduzione che si avvale della funzione AirPlay, il suono viene emesso al livello di volume impostato in iPhone, iPod touch, iPad o iTunes.

È necessario abbassare il volume di iPhone, iPod touch, iPad o iTunes volume prima della riproduzione e quindi regolarlo a un livello adeguato.



Funzione di riproduzione in remoto

Il dispositivo utilizzato deve essere compatibile con lo standard DLNA (Digital Living Network Alliance) ver. 1,5 standard. È possibile utilizzare la rete domestica per riprodurre con l'unità i file musicali memorizzati su PC, NAS, smartphone e lettori audio portatili. In questo caso, si utilizza il PC, lo smartphone o il lettore audio portatile per eseguire le operazioni.

A questo punto, le operazioni vengono eseguite usando un computer, smartphone o un lettore audio portatile.



- Il dispositivo utilizzato deve essere compatibile con lo standard DLNA (Digital Living Network Alliance) ver. 1,5 standard.
- È necessario un ambiente LAN wireless per riprodurre i file musicali memorizzati su smartphone o lettori audio digitali.
- Per alcuni smartphone, è necessario installare un'applicazione per la riproduzione di musica DLNA.

■ Funzioni di ciascun dispositivo

Con la funzione Remote Play vengono utilizzati i seguenti dispositivi. Come specificato nello standard DLNA, questi dispositivi sono chiamati DMC, DMS o DMR in base alla loro funzione.

Nome	Esempio di dispositivo	Ruolo
DMC (Digital Media Controller)	<ul style="list-style-type: none"> • Computer • Smartphone • Lettore audio portatile 	Esegue la riproduzione in remoto. DMC è anche in grado di riprodurre i file musicali memorizzati su questi dispositivi.
DMS (Digital Media Server)	<ul style="list-style-type: none"> • Computer • NAS (Network Attached Storage) 	Memorizza file musicali. I file musicali memorizzati su questi dispositivi vengono riprodotti con DMC.
DMR (Digital Media Renderer)	<ul style="list-style-type: none"> • Unità 	Emette attraverso gli altoparlanti l'audio dei file musicali riprodotti con la funzione Remote Play. DMR non è in grado di eseguire le operazioni di riproduzione.

■ File riproducibili

Vedere "Riproduzione di file memorizzati su PC e NAS" (🔍 p. 99).



Impostazioni necessarie per ciascun dispositivo

Per usare la funzione Remote Play è necessario definire le impostazioni su DMC e DMS. Eseguire le seguenti impostazioni. Consultare il manuale delle istruzioni dei dispositivi per informazioni sulle impostazioni.

■ Impostazioni sul computer e NAS

Eseguire le impostazioni su computer e NAS per scambiare i dati con dispositivi DMR.

Per ulteriori dettagli sulle impostazioni, vedere “Applicazione delle impostazioni di condivisione di file multimediali” (☞ p. 39).

■ Impostazioni su smartphone

È necessario installare un'applicazione per la riproduzione di musica DLNA sul proprio smartphone per eseguire operazioni su DMS e sull'unità (DMR) con il proprio smartphone. L'applicazione da installare varia in base al tipo di smartphone.



Alcuni smartphone supportano la riproduzione di musica DLNA con le impostazioni di fabbrica. Vedere il manuale delle istruzioni del proprio smartphone.

■ Impostazioni per lettori audio portatili

Eseguire le impostazioni necessarie affinché l'unità (DMR) possa riprodurre file musicali memorizzati sul lettore audio portatile in uso. Per informazioni sulle impostazioni, consultare il manuale delle istruzioni del lettore audio portatile.

■ Impostazioni per l'unità

Collegare l'unità alla rete DLNA. Non è necessario eseguire altre impostazioni.

Per la connessione di rete, vedere la Guida all'avvio rapido fornita in dotazione, “Connessione ad una rete domestica (LAN)” (☞ p. 24) e “Rete” (☞ p. 82).



■ Operazioni di riproduzione in remoto

Le operazioni sono diverse per ogni dispositivo, ma le procedure di preparazione per l'utilizzo della funzione Remote Play sono le stesse. Le procedure di preparazione sono illustrate di seguito.

1 Accendere l'unità.

- Assicurarsi che l'unità sia connessa alla rete.

2 Visualizzare la schermata di riproduzione dei file musicali su DMC.

- Per PC aprire Windows Media Player 12, etc.
- Per gli smartphone, passare alla modalità di riproduzione di file musicali.

3 Selezionare il nome descrittivo dell'unità per la voce che imposta il dispositivo di riproduzione nella schermata di riproduzione.

- Il nome descrittivo predefinito di questa unità è "Marantz NA8005".

4 Iniziare a riprodurre un file musicale su DMC.

- La funzione sull'unità passa automaticamente a Server musicale e il contrassegno Riproduzione in remoto viene visualizzato sul display. Comincia la riproduzione in remoto.

NOTA

Durante la riproduzione in remoto non è possibile eseguire operazioni di riproduzione con l'unità. Utilizzare il dispositivo DMC per queste operazioni.

■ Per uscire dalla riproduzione in remoto

1 Premere ◀.

- La modalità riproduzione in remoto termina.



Funzione di controllo web

È possibile controllare l'unità da una schermata di controllo web in un browser.



- Questa unità e il PC vanno connessi correttamente alla rete per utilizzare la funzione di controllo web. (☞ p. 24)
- A seconda delle impostazioni del software per la sicurezza, potrebbe non essere possibile accedere all'unità dal PC. In tal caso, modificare le impostazioni del software per la sicurezza.

- 1** Impostare “Controllo rete” su “Acceso”. (☞ p. 82)
- 2** Verificare l'indirizzo IP dell'unità, selezionando le voci “Informazioni rete”.

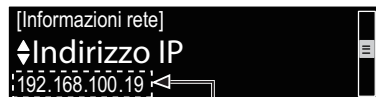

Verifica dell' indirizzo IP.

- 3** Avviare il browser web.

4 Immettere l'indirizzo IP dell'unità nella casella di indirizzo del browser.

Ad esempio, se l'indirizzo IP di questa unità è “192.168.100.19”, immettere “http://192.168.100.19”.

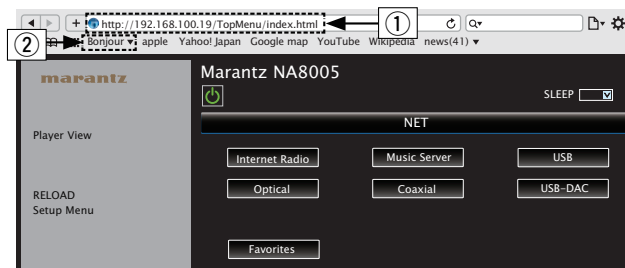

- 1** Immissione dell'indirizzo IP.

- Aggiungendo l'indirizzo IP dell'unità ai segnalibri del browser, quando si riapre il browser è possibile visualizzare la schermata di controllo web utilizzando il segnalibro. Se si utilizza un server DHCP e “Controllo rete” (☞ p. 82) è impostato su “Spento”, quando si spegne o si accende l'unità l'indirizzo IP cambia.

- 2** Se si utilizza il browser web Safari, è possibile selezionare “Bonjour” e accedere direttamente alla schermata di controllo web dell'unità dalla sezione generale.



5 Una volta visualizzato il menu principale, fare clic sulla voce di menu che si desidera utilizzare.

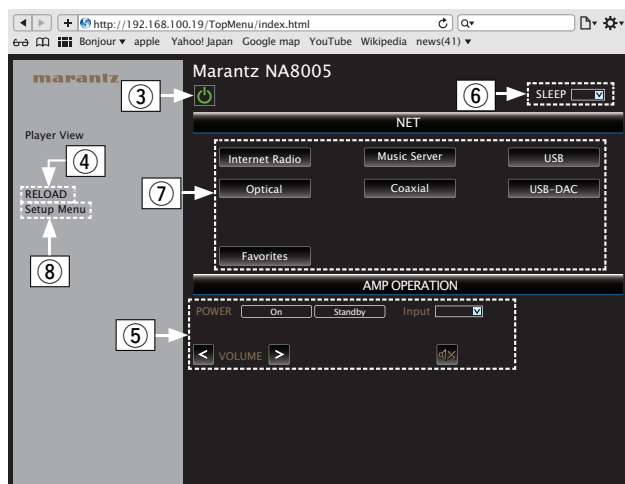

- ③ Fare clic su questa voce quando si alimenta l'unità.
- ④ Fare clic su questa voce quando si aggiornano le informazioni più recenti. Normalmente, c'è un cambiamento delle informazioni più recenti ogni volta che si aziona. Quando si utilizza l'unità principale, fare clic qui altrimenti la schermata non viene aggiornata.
- ⑤ Fare clic per azionare l'amplificatore Marantz collegato tramite cavo per connettore remoto. (☞ p. 28)
- ⑥ Fare clic su "v" per impostare la funzione del timer di spegnimento.
- ⑦ Fare clic su un pulsante per cambiare la sorgente di ingresso.
- ⑧ Cliccare quando si aziona il menu di configurazione.

6 Funzionamento.

[Impostazione di rete]

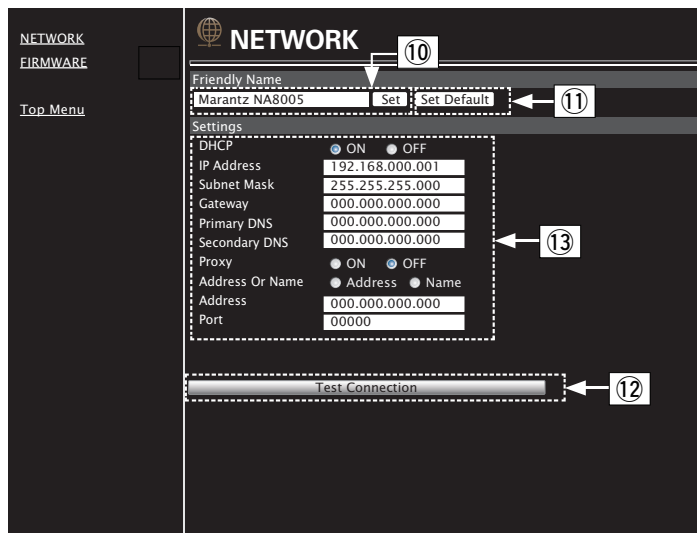

Impostazione del nome descrittivo

- ⑩ Per modificare il nome descrittivo, immettere il nuovo nome nella casella di testo e fare clic su "Set".
- ⑪ Per ripristinare il nome descrittivo, fare clic su "Set Default".

Impostazioni della connessione di rete

- ⑫ Fare clic per connettersi utilizzando le nuove impostazioni.
- ⑬ Quando si modificano le impostazioni DHCP/proxy, eseguire l'immissione o la selezione per ogni voce.

NOTA

- Le voci visualizzate possono variare in base alle voci selezionate e allo stato della connessione.
- Dopo aver selezionato ogni voce, attendere qualche secondo affinché il display venga aggiornato.
- Per applicare le impostazioni di connessione di rete, dopo aver apportato le modifiche fare clic su "Test Connection".



Utilizzo come convertitore C/A (USB-DAC)

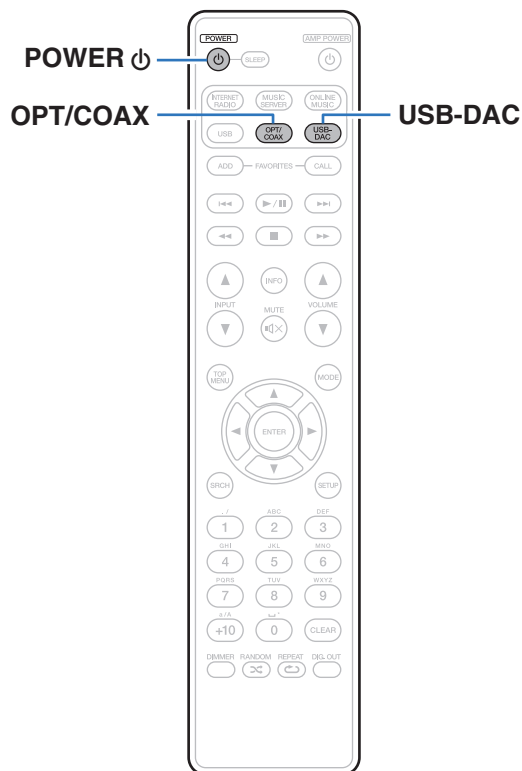

I segnali audio digitali inviati da un computer o un dispositivo esterno a questa unità possono essere convertiti e trasmessi come segnali analogici utilizzando il convertitore C/A dell'unità. (Funzione di conversione C/A)

- **DSD** è un marchio di fabbrica registrato.
- **Microsoft, Windows Vista, Windows 7 e Windows 8** sono marchi di fabbrica o marchi di fabbrica registrati di Microsoft Corporation negli Stati Uniti e/o in altri Paesi.
- **Apple, Macintosh e Mac OS** sono marchi di fabbrica registrati di Apple Inc. negli Stati Uniti e in altri Paesi.



Collegamento e riproduzione da un computer (USB-DAC)

È possibile usufruire di una riproduzione audio di alta qualità mediante il convertitore D/A incorporato in questa unità, inviando in ingresso sull'unità file musicali da un computer mediante un collegamento USB.

- Prima di collegare tramite USB questa unità al computer, installare il software del driver nel computer.
- Non occorre installare alcun driver per sistemi operativi Mac.
- È possibile anche utilizzare qualsiasi software per lettori disponibile in commercio o scaricabile per riprodurre i file sul computer.

■ Computer (sistema consigliato)

Sistema operativo

- Windows® Vista, Windows 7 o Windows 8
- Mac OS X 10.6.3 o versioni successive.

USB

- USB 2.0 : USB High speed/USB Audio Class versione 2.0

Windows  Installazione del driver dedicato (p. 65)

Mac OS  Impostazioni del dispositivo audio (p. 71)

■ Installazione del driver dedicato (Solo Windows)

□ Installazione del software del driver

1 Scollegare il cavo USB tra il computer e l'unità.

- Il software del driver non può essere installato correttamente se il computer è collegato all'unità mediante un cavo USB.
- Se l'unità e il computer sono collegati mediante un cavo USB e il computer viene acceso prima dell'installazione, scollegare il cavo USB e riavviare il computer.

2 Scaricare sul computer il driver dedicato dalla sezione "Download" della pagina NA8005 del sito web Marantz.

3 Decomprimere il file scaricato, selezionare il file exe a 32 bit o a 64 bit, a seconda del sistema operativo Windows in uso, quindi fare doppio clic sul file.



4 Installare il driver.

- ① Selezionare la lingua da utilizzare per l'installazione.
- ② Fare clic su "OK".



- ③ Comparare il menu della procedura guidata. Fare clic su "Next".

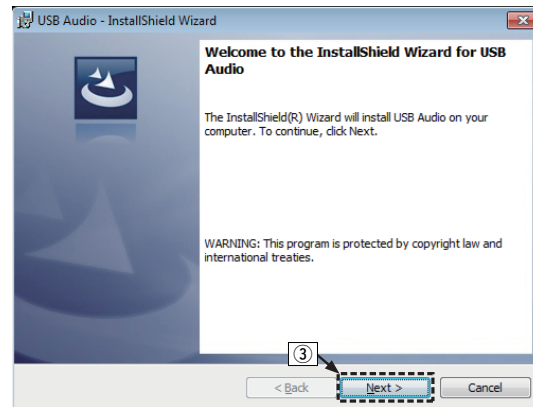

- ④ Leggere il contratto di licenza software e fare clic su "I accept the terms in the license agreement".
- ⑤ Fare clic su "Next".



- ⑥ Fare clic su "Install" nella finestra di dialogo per l'avvio dell'installazione.
 - L'installazione si avvia. Non eseguire alcuna operazione sul PC fino al termine dell'installazione.

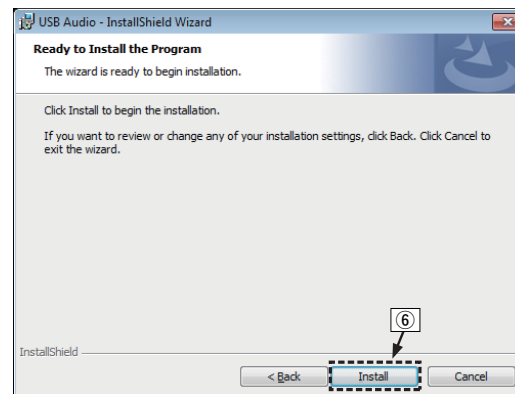

- ⑦ Nella finestra di dialogo di sicurezza di Windows, selezionare “Considera sempre attendibile il software proveniente da DandM Holdings Inc.”.
- ⑧ Fare clic su “Installa”.

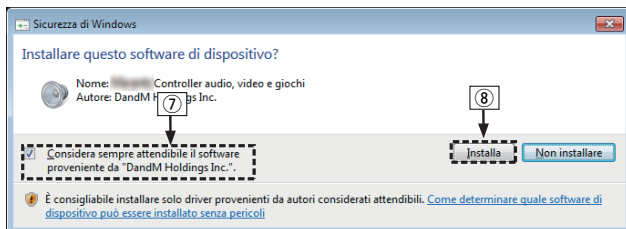

- ⑨ Al termine dell'installazione, fare clic su “Finish”.

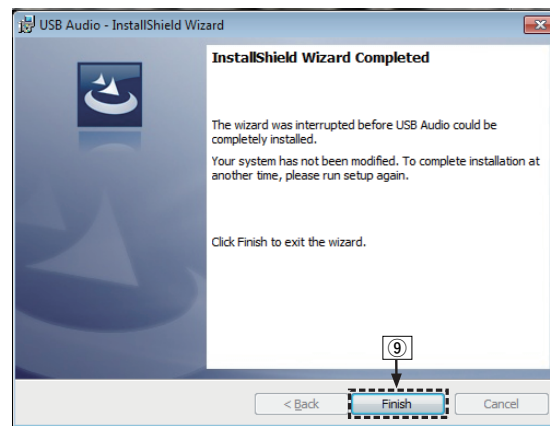

5 Quando l'unità è spenta, collegarla al computer con un cavo USB (venduto separatamente).

- Per la procedura di collegamento, fare riferimento alla sezione “Collegamento ad un PC o Mac” (☞ p. 21).



6 Premere POWER .

- Quando l'unità è accesa, il computer la rileva e si connette automaticamente.

7 Premere il pulsante di selezione della sorgente di ingresso (USB-DAC) per impostare la sorgente di ingresso su "USB-DAC".

8 Verifica del driver installato.

- ① Fare clic su "Inizia", quindi su "Pannello di controllo" sul computer.
 - Viene visualizzato l'elenco di impostazioni del Pannello di controllo.
- ② Fare clic sull'icona "Audio".
 - Viene visualizzata la finestra del menu audio.
- ③ Verificare che sia presente un segno di spunta accanto a "Dispositivo predefinito" in "Interfaccia audio digitale" nella scheda "Riproduzione".
 - Se è presente un segno di spunta per un altro dispositivo, fare clic su "Marantz USB Audio", quindi su "Predefinito".

9 Verifica dell'uscita audio.

È possibile inviare un segnale di prova (TEST) dal computer per verificare l'uscita audio della funzione USB-DAC.

- ① Selezionare "Interfaccia audio digitale" e fare clic su "Proprietà".
 - Viene visualizzata la finestra delle proprietà dell'interfaccia audio digitale.



- ② Fare clic sulla scheda “Avanzate”.
- ③ Selezionare la frequenza di campionamento e il bit rate da applicare al convertitore D/A.
 - Si consiglia di selezionare “Canali: 2, 24 bit, 192000 Hz (Qualità professionale)”.
- ④ Fare clic su “Applica”.
- ⑤ Fare clic su “Prova”.
 - Verificare che l'audio dell'unità venga riprodotto tramite il computer.

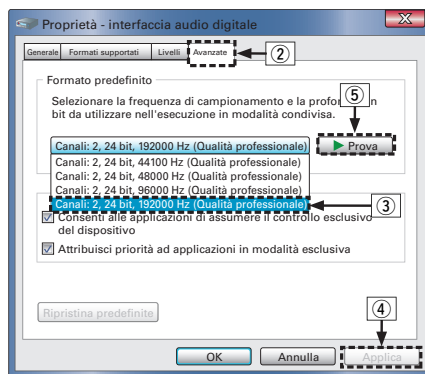

NOTA

- Prima di collegare l'unità a un computer, è necessario installare il driver dedicato nel computer. L'unità non funziona correttamente se viene collegata al computer prima che sia stato installato l'apposito driver.
- L'unità potrebbe non funzionare con alcune configurazioni hardware e software del computer.



■ Impostazioni del dispositivo audio (solo Mac OS X)

- ① Spostare il cursore su “Vai” sullo schermo del computer, quindi fare clic su “Utility”.
 - Viene visualizzato l'elenco delle utility.
- ② Fare doppio clic su “Configurazione MIDI Audio”.
 - Viene visualizzata la finestra “Dispositivi audio”.
- ③ Verificare che “Use this device for sound output” sia selezionato in “NA8005”.
 - Se un altro dispositivo è selezionato, selezionare “Secondary click” e fare clic su “NA8005”, quindi selezionare “Utilizzare questo dispositivo per l'uscita audio”.

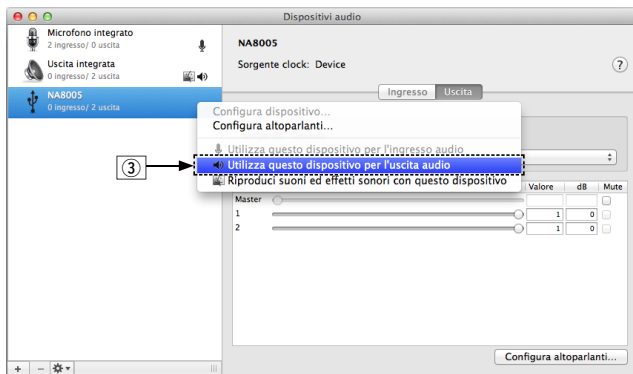

- ④ Selezionare il formato “NA8005”.
 - È di norma consigliabile impostare il formato su “192000.0 Hz” e “2can-24bit Num. interi”.

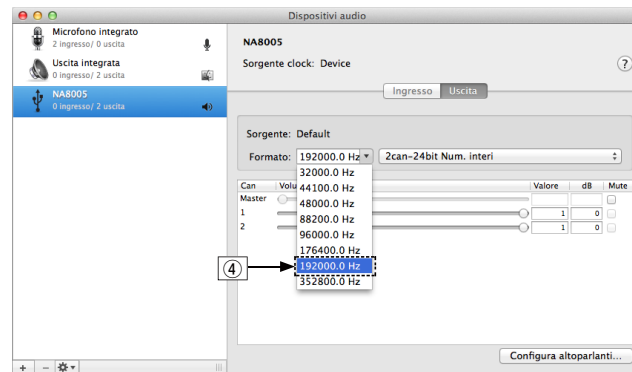

- ⑤ Fare clic su “Esci da Configurazione MIDI Audio”.



■ Riproduzione

Installare preventivamente sul computer il software del lettore.

Per collegare l'unità a un computer, utilizzare la porta USB-DAC del pannello posteriore. (📖 p. 21)

1 Premere USB-DAC per cambiare la sorgente di ingresso su “USB-DAC”.

Avviare la riproduzione dal software del lettore sul computer.

Il segnale audio digitale in ingresso viene indicato come segue sul display.

“USB-DAC: “USB-DAC:
PCM xxxx kHz” o DSD xxxx MHz”

(xxxx indica la frequenza di campionamento).

- Se non è possibile rilevare la frequenza di campionamento, verrà visualizzato “Sblocco segnale”.
- “Non supportato” viene visualizzato quando sono in ingresso segnali audio che non sono supportati da questa unità.

■ File riproducibili

Vedere “Convertitore C/A” (📖 p. 97).

NOTA

- Dal computer è possibile eseguire operazioni quali la riproduzione e la pausa. A questo punto non è possibile eseguire operazioni con i pulsanti dell'unità o del telecomando.
- Dal computer è inoltre possibile regolare il volume e l'equalizzatore. Ascoltare musica al volume desiderato.
- Quando questa unità viene utilizzata come convertitore D/A, l'audio non viene emesso tramite gli altoparlanti del computer.
- Se si scollega il computer dall'unità durante l'esecuzione del software di riproduzione dei file musicali nel computer, è possibile che quest'ultimo si blocchi. Chiudere sempre il software di riproduzione prima di scollegare il computer.
- Quando si verifica un'anomalia sul computer, scollegare il cavo USB e riavviare il computer.
- La frequenza di campionamento del software di riproduzione dei file musicali potrebbe essere diversa da quella visualizzata nell'unità.
- Utilizzare un cavo di 3 m o meno per stabilire il collegamento con il computer.

Collegamento e riproduzione da un dispositivo digitale (coassiale/ottico)

1 Premere OPT/COAX per impostare la sorgente di ingresso su “Coaxial” o “Optical”.

Il segnale audio digitale in ingresso viene indicato come segue sul display.

“Coaxial
PCM xxxx kHz” ○ “Optical
PCM xxxx kHz”

(xxxx indica la frequenza di campionamento).

- Se non è possibile rilevare la frequenza di campionamento, verrà visualizzato “Sblocco segnale”.
- “Non supportato” viene visualizzato quando sono in ingresso segnali audio che non sono supportati da questa unità.

■ File riproducibili

Vedere “Convertitore C/A” (☞ p. 97).

NOTA



- Non utilizzare segnali non PCM, ad esempio Dolby Digital e DTS. Tali segnali causano rumore e potrebbero danneggiare gli altoparlanti.
- Se si commuta la frequenza di campionamento, ad esempio dalla modalità A a quella B in una trasmissione CS, è possibile che venga attivata per 1 – 2 secondi la tacitazione e che il suono risulti tagliato.



Mapa menu

Per le operazioni del menu, vedere la pagina successiva.

Per default, le impostazioni consigliate dell'unità sono predefinite. È comunque possibile personalizzare l'unità in base al sistema disponibile e alle proprie preferenze.

Voci di configurazione	Voci dettagliate	Descrizione	Pagina
Impostazioni rapide 	–	Esegue le impostazioni di rete utilizzando una finestra simile a quella di una procedura guidata. Per ulteriori informazioni sulle operazioni, consultare la “Guida all'avvio rapido”.	–
Generali 	Lingua	Consente di impostare la lingua di visualizzazione del menu.	79
	Standby autom.	Imposta l'alimentazione dell'unità su standby quando l'unità non viene utilizzata.	79
	Firmware	Impostare se visualizzare o meno la presenza di aggiornamenti del firmware, aggiornare il firmware e visualizzare aggiornamento e notifiche di aggiornamento.	80
	Aggiornamento	Aggiornare il firmware di questa unità.	80
	Notifica	Attivare e disattivare le notifiche di aggiornamento, upgrade e avvisi.	80
	Aggiungi funzione	Visualizza nuove funzionalità che possono essere scaricate sull'unità ed esegue un aggiornamento.	81



Voci di configurazione	Voci dettagliate	Descrizione	Pagina
	Informazioni rete	Visualizza diverse informazioni sulla rete.	82
	Controllo rete	Esegue le impostazioni di attivazione/disattivazione per la funzione di rete quando si trova in modalità standby.	82
	Nome	Modifica i nomi visualizzati in internet.	82
	Impostazioni	Consente di eseguire le impostazioni per la connessione LAN cablata.	83
	DHCP (On) o DHCP (Off)	Esegue le impostazioni relative a DHCP.	83
	Indirizzo IP *	Esegue le impostazioni relative all'indirizzo IP.	83
	Subnet Mask *	Esegue le impostazioni relative alla subnet mask.	83
	Gateway *	Consente di eseguire le impostazioni relative al gateway.	83
	DNS Primario *	Esegue le impostazioni relative al DNS primario.	83
	DNS Secondario *	Esegue le impostazioni relative al DNS secondario.	83
Proxy	Esegue le impostazioni relative al proxy.	84	
Test connessione	Utilizzato per verificare la connessione di rete.	84	

* Viene visualizzato quando "DHCP" è impostato su "Spento".



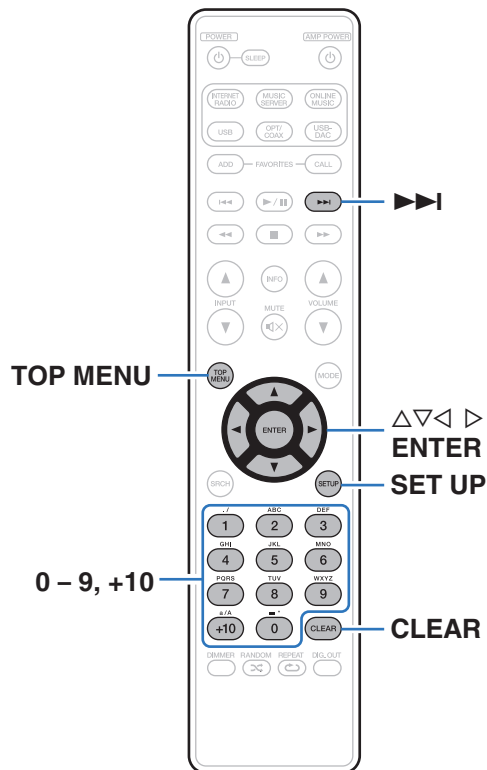

■ Operazioni del menu

- 1 **Premere SETUP mentre la riproduzione è interrotta.**
Il menu viene visualizzato sul display.
- 2 **Utilizzare Δ / ∇ per selezionare il menu da impostare o da azionare, quindi premere ENTER.**
- 3 **Utilizzare Δ / ∇ per passare all'impostazione desiderata.**
- 4 **Premere ENTER per accedere all'impostazione.**
 - Per tornare alla voce precedente, premere \triangleleft .
 - Uscendo dal menu, premere SETUP mentre il menu viene visualizzato. Il display torna alla visualizzazione standard.
 - Per tornare all'inizio del menu in qualsiasi momento, premere TOP MENU.

Immissione dei caratteri

Con questa unità è possibile cambiare il nome visualizzato per le schermate del nome descrittivo e di ricerca. Inoltre, è possibile immettere caratteri per la ricerca di stazioni Internet radio e di file musicali.

Per l'inserimento dei caratteri esistono due metodi, come mostrato di seguito.

Metodo	Operazioni
Utilizzo dei pulsanti numerici	<ul style="list-style-type: none"> • Funzionamento con il telecomando. • Più caratteri vengono assegnati a un pulsante, e ogni volta che si preme il pulsante, il carattere cambia.
Utilizzo dei pulsanti cursore	<ul style="list-style-type: none"> • Funzionamento con il telecomando o con l'unità principale. • Utilizzare $\Delta \nabla < \triangleright$ ed ENTER per immettere caratteri.

■ Visualizzare una schermata di immissione

[Immissione del nome descrittivo]



*Viene visualizzato il tipo di carattere immesso.
(Utilizzare +10 per cambiare il tipo di carattere).

a : Minuscole

A : Maiuscole

1 : Numeri

■ Utilizzo dei pulsanti numerici

- 1 Visualizzare la schermata per l'inserimento dei caratteri.
- 2 Utilizzare <D> per spostare il cursore sul carattere che si desidera modificare.
- 3 Premere +10 per selezionare il tipo di carattere (maiuscole, minuscole o caratteri numerici), quindi premere 0 – 9 per selezionare il carattere desiderato.
 - Di seguito sono elencati i caratteri che possono essere utilizzati.

1 <small>./</small>	1 . @ - _ / :	6 <small>MNO</small>	m n o M N O 6
2 <small>ABC</small>	a b c A B C 2	7 <small>PQRS</small>	p q r s P Q R S 7
3 <small>DEF</small>	d e f D E F 3	8 <small>TUV</small>	t u v T U V 8
4 <small>GHI</small>	g h i G H I 4	9 <small>WXYZ</small>	w x y z W X Y Z 9
5 <small>JKL</small>	j k l J K L 5	0 <small>LR</small>	0 (Spazio) ! " # \$ % & ' () * + , ; < = > ? [\] ^ _ ` { } ~

- 4 Ripetere i passaggi 2 e 3 per modificare il nome, quindi premere ENTER per memorizzarlo.

■ Utilizzo dei pulsanti cursore

- 1 Visualizzare la schermata per l'inserimento dei caratteri.
- 2 Utilizzare <D> per spostare il cursore sul carattere che si desidera modificare.
- 3 Utilizzare Δ∇ per modificare il carattere.
 - Di seguito sono elencati i caratteri che possono essere utilizzati.

[Minuscole]

abcdefghijklmnopqrstuvwxyz

[Mauscole]

ABCDEFGHIJKLMNOPQRSTUVWXYZ

[Simboli] ! " # \$ % & ' () * + , - . / : ; < = > ? @
[\] ^ _ ` { | } ~

[Numeri] 0123456789 (Spazio)

- Premere CLEAR per eliminare il carattere.
- Premere ►►I per inserire uno spazio.

- 4 Ripetere i passaggi 2 e 3 per modificare il nome, quindi premere ENTER per memorizzarlo.



Generali

Eseguire altre impostazioni.

Lingua

Consente di impostare la lingua di visualizzazione del menu.

English / Deutsch / Français / Italiano / Español / Nederlands / Svenska / Русский / Polski (Impostazione predefinita: **English**)

Standby autom.

Quando l'unità si trova in stato di arresto e non vi è alcun segnale di ingresso e non è stata eseguita alcuna operazione da 15 minuti, entra automaticamente in modalità standby.

Acceso(Impostazione predefinita): L'unità passa in modalità standby dopo 15 minuti.

Spento: L'unità non passa automaticamente in modalità standby.



- La funzione standby automatico non funziona quando la sorgente di ingresso è "iPod" (modalità diretta).
- Durante la ricarica dell'iPod, questa unità passa in modalità standby al termine della ricarica.



Firmware

Consente di verificare la disponibilità di aggiornamenti del firmware, di aggiornare il firmware e di visualizzare le notifiche relative ad aggiornamenti, upgrade e avvisi.

■ Aggiornamento

- Per aggiornare il firmware, l'ambiente e le impostazioni necessari per la connessione alla rete Internet a banda larga sono necessari. (☞ p. 25)
- Eseguire l'aggiornamento del firmware dopo almeno 2 minuti dopo l'accensione dell'unità.

Verifica aggiorn.:	Verificare la presenza di aggiornamenti del firmware.
---------------------------	---

Inizia aggiornamento:	Eseguire l'aggiornamento. Quando parte l'aggiornamento, la schermata del menu viene spenta. Durante l'aggiornamento, l'avanzamento è mostrato sul display.
------------------------------	--



L'unità riprova automaticamente l'aggiornamento se questo fallisce.

■ Notifica

I messaggi di notifica vengono visualizzati sul display quando si accende l'unità ed è disponibile un nuovo firmware, oppure quando sono presenti altri messaggi di notifica.

Collegarsi alla rete Internet a banda larga quando si utilizza questa funzione. (☞ p. 24)

Aggiornamento

Accesso (Impostazione predefinita):	Visualizzare il messaggio di aggiornamento.
Spento:	Non visualizzare il messaggio di aggiornamento.

Upgrade

Accesso (Impostazione predefinita):	Visualizza il messaggio di aggiornamento.
Spento:	Non visualizzare il messaggio di aggiornamento.

Avvisi di notifica

Accesso (Impostazione predefinita):	Visualizza i messaggi di notifica di Marantz nel menu popup.
Spento:	Non visualizza i messaggi di notifica di Marantz nel menu popup.



■ Aggiungi funzione

Per aggiungere nuove funzioni, sono necessari l'ambiente e le impostazioni per la connessione alla rete Internet a banda larga.

( p. 25)

Aggiungere delle nuove funzioni almeno 2 minuti dopo l'accensione dell'unità.

Stato upgrade:	Visualizzare un elenco di funzioni aggiuntive fornite dall'aggiornamento.
Inizia upgrade:	<p>Effettuare l'aggiornamento.</p> <ul style="list-style-type: none"> Se l'aggiornamento non ha esito positivo, viene visualizzato sul display un messaggio di errore identico a quelli in "Aggiornamento" ( p. 80). Controllare le impostazioni e l'ambiente di rete, quindi riprovare ad effettuare l'aggiornamento.
ID upgrade:	Il numero ID visualizzato su questa schermata è necessario quando si esegue la procedura.





- Per ulteriori informazioni sugli aggiornamenti, visitare il sito web Marantz.
- Una volta completata la procedura, in questo menu verrà visualizzato il messaggio "Registrato" e sarà possibile eseguire gli aggiornamenti. Se la procedura non è stata eseguita, verrà visualizzato il messaggio "Non registrato".

Note relative all'uso delle funzioni di aggiornamento del firmware, "Aggiornamento" e alla funzione di inserimento nuove funzionalità, "Aggiungi funzione".

- Per aggiungere nuove funzioni, l'ambiente e le impostazioni necessari per la connessione alla rete Internet a banda larga sono necessari. ( p. 24)
- Aggiungere delle nuove funzioni almeno 2 minuti dopo l'accensione dell'unità.
- Non spegnere il dispositivo fino a quando le procedure di aggiornamento o upgrade sono state completate.
- Anche in presenza di una connessione internet a banda larga, per il completamento della procedura di aggiornamento/upgrade sono necessari circa 20 minuti.
- Una volta avviato l'aggiornamento/upgrade, non sarà più possibile eseguire normali operazioni sull'unità fino al completamento dell'aggiornamento/upgrade.
- L'aggiornamento/upgrade del firmware, inoltre, può resettare i dati di backup per parametri ecc. impostati per l'unità.
- Quando l'aggiornamento o l'upgrade non riesce e viene visualizzato il messaggio "Aggiornamento non riuscito" e "Download non riuscito", rimuovere e reinserire il cavo di alimentazione. "Aggiorna Riprova" appare sul display e l'aggiornamento riprende dal punto in cui non è riuscito. Se l'errore si verifica di nuovo nonostante ciò, verificare l'ambiente di rete.



- Ulteriori informazioni inerenti alle funzioni "Aggiornamento" e "Aggiungi funzione" saranno pubblicate sul sito web Marantz in occasione della definizione dei nuovi piani relativi a tali funzioni.
- Quando viene rilasciato un nuovo firmware con "Aggiornamento" o "Aggiungi funzione", viene visualizzato un messaggio di notifica sulla schermata menu. Quando non si desidera essere informati, impostare "Aggiornamento" ( p. 80) e "Upgrade" ( p. 80) su "Spento".



Rete

Per utilizzare questa unità connettendola a una rete domestica (LAN), è necessario configurare le impostazioni di rete.

Se si configura la rete domestica tramite DHCP, impostare “DHCP” su “Acceso” (impostazione di default). Ciò consente all’unità di usare la vostra rete domestica.

Se si assegna un indirizzo IP a ciascun dispositivo, è necessario utilizzare l’impostazione “Indirizzo IP” per assegnare un indirizzo IP all’unità e immettere le informazioni sulla rete domestica, ad esempio l’indirizzo del gateway e la subnet mask.

Informazioni rete

Visualizza informazioni di rete.

Nome / DHCP Acceso o Spento / Indirizzo IP / Indirizzo MAC

Controllo rete

Consente di abilitare la comunicazione di rete in modalità standby.

Acceso:

La rete è attiva in modalità standby. L’unità principale è controllabile con telecomando compatibile con la rete.

Spento (Impostazione predefinita):

Sospendere la funzione di rete durante lo standby.



Quando si utilizza la funzione di controllo web o un controller di rete compatibile, impostare “Acceso”.

NOTA

Quando l’opzione “Controllo rete” è impostata su “Acceso”, il consumo dell’unità in standby è superiore.

Nome

Il nome descrittivo è il nome di questa unità visualizzato sulla rete.

Nome

Quando si preme ENTER, è possibile cambiare il nome descrittivo in base alle proprie preferenze.



- È possibile immettere fino a un massimo di 63 caratteri.
- Per l'immissione dei caratteri, vedere “Immissione dei caratteri” (p. 77).
- L'impostazione predefinita del nome descrittivo per il primo utilizzo è “NA8005”.

Impostazione predefinita

Ripristina il nome descrittivo che è stato modificato all'impostazione predefinita.



Impostazioni

Configurare le impostazioni del proxy e degli indirizzi IP.

- Se si utilizza un router a banda larga (funzione DHCP), le informazioni necessarie per la connessione di rete come l'indirizzo IP saranno configurate automaticamente poiché la funzione DHCP è impostata su "Accesso" nelle impostazioni predefinite di questa unità.
- Impostare il Indirizzo IP, Subnet Mask, Ingresso default e le informazioni del server DNS solo durante l'assegnazione di un indirizzo IP fisso o durante la connessione a una rete senza funzione DHCP.
- Configurare le impostazioni proxy quando si usa un server proxy per la connessione a Internet.

■ DHCP

Consente di scegliere come eseguire il collegamento alla rete.

Accesso (Impostazione predefinita):	Consente di configurare automaticamente le impostazioni di rete dal router.
---	---

Spento:	Consente di configurare le impostazioni di rete manualmente.
----------------	--

■ Indirizzo IP

Impostare l'indirizzo IP nell'intervallo mostrato di seguito.

- Non è possibile utilizzare la funzione Network Audio se sono impostati altri indirizzi IP.

CLASS A: 10.0.0.1 - 10.255.255.254

CLASS B: 172.16.0.1 - 172.31.255.254

CLASS C: 192.168.0.1 - 192.168.255.254

■ Subnet Mask

Quando si collega un modem xDSL o l'adattatore del terminale direttamente all'unità, immettere la subnet mask indicata nella documentazione fornita dal provider. In genere, è necessario immettere 255.255.255.0.

■ Gateway

Quando si esegue il collegamento a un gateway (router), immettere il relativo indirizzo IP.

■ DNS Primario, DNS Secondario

Se nella documentazione fornita dal provider è indicato solo un indirizzo DNS, immetterlo in "DNS Primario". Se il provider fornisce due o più DNS, immettere sia "DNS Primario" sia "DNS Secondario".



Proxy

Effettuare questa impostazione per connettersi a internet tramite un server proxy.

Effettuare le impostazioni del proxy solo quando per la connessione a internet viene utilizzato un server proxy disponibile nella rete interna o fornito dal provider, ecc.

Proxy (Spento) o Proxy (Acceso):	Impostare il server proxy.
Proxy (Indirizzo) o Proxy (Nome):	Selezionare quando si immette l'indirizzo o il nome del dominio.
Indirizzo o Nome	Immettere l'indirizzo o il nome del dominio. È possibile immettere fino a un massimo di 38 caratteri.
Porta:	Immettere il numero di porta.



- Se non è possibile connettersi a Internet, ricontrollare i collegamenti e le impostazioni. (☞ p. 24)
- Se non si ha alcuna conoscenza di connessioni internet, contattare il proprio ISP (Internet Service Provider), oppure rivolgersi al rivenditore presso il quale è stato acquistato il proprio computer.

Test connessione

Testare la connessione.



Sommario

■ Suggerimenti

Si desidera riprodurre l'audio analogico in uscita a una qualità superiore	86
Si desidera visualizzare il titolo e altre informazioni del file in fase di riproduzione dall'iPod sul display dell'unità	85
Si desidera riprodurre file WAV	86
Operazioni semplici con l'unità spenta	86

■ Risoluzione dei problemi

L'alimentazione non si accende/l'alimentazione si spegne	87
Non è possibile eseguire alcuna operazione tramite il telecomando	88
Sul display dell'unità non compare nulla	88
Non viene emesso alcun suono	89
L'audio è interrotto o si verificano dei rumori	89
Non è possibile riprodurre i contenuti dell'iPod	90
Non è possibile riprodurre i contenuti dei dispositivi di memoria USB	91
I nomi dei file sull'iPod/dispositivo di memoria USB non sono visualizzati correttamente	92
La Internet radio non può essere riprodotta	92
I file musicali su PC o NAS non possono essere riprodotti	93
Non è possibile riprodurre file PC o Mac	94
Non è possibile riprodurre i contenuti dei dispositivi digitali (coassiale/ottico)	94



Suggerimenti

Si desidera riprodurre l'audio analogico in uscita a una qualità superiore

- Premere DIG. OUT sul telecomando per disattivare l'uscita audio digitale. (☞ p. 33)
- Premere il pulsante DIMMER per spegnere il display. (☞ p. 33)

Si desidera visualizzare il titolo e altre informazioni del file in fase di riproduzione dall'iPod sul display dell'unità

- Premere il pulsante MODE per impostare la modalità in remoto dell'iPod. (☞ p. 48)

Si desidera riprodurre file WAV

- Questa unità è in grado di riprodurre file WAV memorizzati su un dispositivo di memoria USB. (☞ p. 51)

Operazioni semplici con l'unità spenta

- Premere il pulsante ► o ►/|| per accendere automaticamente l'unità e avviare la riproduzione dell'ultima sorgente di ingresso selezionata.
- Quando la funzione "Controllo rete" è impostata su "Acceso", è possibile effettuare la riproduzione e altre operazioni mediante AirPlay, l'App o la funzione di controllo web.





Risoluzione dei problemi

1. I collegamenti sono corretti?
2. L'unità viene utilizzata come descritto nel manuale delle istruzioni?
3. Gli altri dispositivi funzionano correttamente?

Se l'unità non funziona correttamente, controllare la tabella riportata in basso.

Se il problema persiste, potrebbe esserci un guasto. In questo caso, scollegare immediatamente il cavo di alimentazione e rivolgersi al proprio rivenditore.

■ L'alimentazione non si accende/l'alimentazione si spegne

Sintomo	Causa / Soluzione	Pagina
L'unità non si accende.	• Controllare se la spina è inserita correttamente nella presa elettrica.	<u>29</u>
	• L'unità è in modalità standby. Premere  sull'unità o POWER  sul telecomando.	<u>31</u>
L'unità si spegne automaticamente.	• È stata impostata la funzione timer di spegnimento. Riaccendere l'unità.	<u>33</u>
	• La modalità standby automatico è impostata. L'unità passa alla modalità standby quando non viene utilizzata per circa 15 minuti. Per disattivare la modalità standby automatico, nel menu "Standby autom." impostare "Spento".	<u>79</u>



■ Non è possibile eseguire alcuna operazione tramite il telecomando

Sintomo	Causa / Soluzione	Pagina
Non è possibile eseguire alcuna operazione con il telecomando.	• Le batterie sono esaurite. Sostituire le batterie.	<u>6</u>
	• Il telecomando può essere utilizzato fino a una distanza di circa 7 metri dall'unità e con un'angolazione di circa 30 °.	<u>7</u>
	• Rimuovere gli eventuali ostacoli presenti tra l'unità e il telecomando.	—
	• Inserire le batterie nella direzione corretta, verificando i segni ⊕ e ⊖.	<u>6</u>
	• Il sensore del telecomando dell'unità è esposto ad una forte luce (luce solare diretta, lampada fluorescente del tipo ad invertitore ecc.). Spostare l'unità in un luogo in cui il sensore del telecomando non sia esposto a forte luce.	—
	• Se si utilizza un dispositivo video 3D, il telecomando dell'unità potrebbe non funzionare a causa della comunicazione a infrarossi tra dispositivi (ad esempio TV e occhiali per la visione in 3D). In questo caso, regolare la direzione e la distanza delle unità con la funzione di comunicazione 3D per garantire che il telecomando di questa unità funzioni correttamente.	—
	• Quando si utilizza questa unità in modo indipendente, impostarlo su "INTERNAL".	<u>28</u>

■ Sul display dell'unità non compare nulla

Sintomo	Causa / Soluzione	Pagina
Il display è spento.	• Premere DIMMER e cambiare l'impostazione su un valore diverso da Off.	<u>33</u>



■ Non viene emesso alcun suono



Sintomo	Causa / Soluzione	Pagina
Non viene prodotto alcun suono. O il suono è distorto.	• Controllare i collegamenti di tutti i dispositivi.	<u>17</u>
	• Inserire completamente i cavi di collegamento.	—
	• Verificare che i connettori di ingresso e di uscita non siano collegati al contrario.	—
	• Verificare se i cavi sono danneggiati.	—
	• Controllare le funzioni ed i controlli dell'amplificatore e regolarli se necessario.	—

■ L'audio è interrotto o si verificano dei rumori

Sintomo	Causa / Soluzione	Pagina
Durante la riproduzione della Internet radio o dei contenuti di un dispositivo di memoria USB, il suono viene interrotto di tanto in tanto.	• Se la velocità di trasferimento del dispositivo di memoria USB è lenta, l'audio potrebbe interrompersi.	—
	• La velocità di comunicazione della rete è lenta o la stazione radio è occupata.	—
L'audio viene interrotto durante la riproduzione di tracce salvate su un computer.	• Non avviare le applicazioni diverse dal software di riproduzione durante la riproduzione di musica sul computer.	—



■ Non è possibile riprodurre i contenuti dell'iPod

Sintomo	Causa / Soluzione	Pagina
Non è possibile collegare l'iPod.	• Se per utilizzare l'iPod lo si collega alla porta USB, alcuni modelli di iPod non sono supportati.	23
	• Se si collega l'iPod utilizzando un cavo USB diverso da quello originale, è possibile che l'iPod non venga riconosciuto. Utilizzare un cavo USB originale.	—
L'icona AirPlay  non viene visualizzata sull'iPhone/iPod touch/iPad.	• L'unità e il PC o l'iPhone/iPod touch/iPad non sono connessi alla stessa rete (LAN). Collegarlo alla stessa rete LAN dell'unità.	24
	• Il firmware di iTunes/iPhone/iPod touch/iPad non è compatibile con AirPlay. Aggiornare il firmware alla versione più recente.	—
Non viene prodotto alcun suono.	• La riproduzione AirPlay non viene eseguita o l'unità non è selezionata. Fare clic sull'icona AirPlay  nella schermata di iTunes/iPhone/iPod touch/iPad e selezionare questa unità.	56
L'audio si interrompe durante la riproduzione AirPlay su iPhone/iPod touch/iPad.	• Chiudere l'applicazione in esecuzione in background dell'iPhone/iPod touch/iPad, quindi avviare la riproduzione con AirPlay.	—



■ Non è possibile riprodurre i contenuti dei dispositivi di memoria USB

Sintomo	Causa / Soluzione	Pagina
Viene visualizzato "Nessuna conness."	<ul style="list-style-type: none"> Questa unità può non rilevare il dispositivo di memoria USB a causa di una cattiva connessione, ecc. Assicurarsi che la connessione sia eseguita correttamente, scollegando e ricollegando il dispositivo di memoria USB. 	<u>22</u>
	<ul style="list-style-type: none"> Sono supportati dispositivi di memoria USB conformi alla classe di archiviazione di massa e quelli compatibili con MTP. 	—
	<ul style="list-style-type: none"> Questa unità non supporta collegamenti mediante un hub USB. Collegare il dispositivo di memoria USB direttamente alla porta USB. 	—
	<ul style="list-style-type: none"> Il dispositivo di memoria USB deve essere formattato su FAT16 o FAT32. 	—
	<ul style="list-style-type: none"> Non è garantito il funzionamento di tutti i dispositivi di memoria USB. Alcuni dispositivi di memoria USB non sono riconosciuti. Se si utilizza un disco rigido portatile compatibile con il collegamento USB e che deve essere alimentato da un adattatore CA, collegare quest'ultimo al disco rigido. 	—
I file nel dispositivo di memoria USB non vengono visualizzati.	<ul style="list-style-type: none"> I tipi di file non supportati dall'unità non vengono visualizzati. 	<u>51</u>
	<ul style="list-style-type: none"> Questa unità può visualizzare una struttura di file di massimo 8 livelli e con massimo 5000 sottocartelle e file in totale. Modificare la struttura delle cartelle del dispositivo di memoria USB. 	—
	<ul style="list-style-type: none"> Se in un dispositivo di memoria USB esistono più partizioni, vengono visualizzati solo i file della prima partizione. 	—
Non è possibile riprodurre i file presenti nel dispositivo di memoria USB.	<ul style="list-style-type: none"> Il formato dei file non è supportato da questa unità. Controllare i formati supportati. 	<u>51</u>
	<ul style="list-style-type: none"> Sull'unità non è possibile riprodurre file protetti da copyright. 	—



■ I nomi dei file sull'iPod/dispositivo di memoria USB non sono visualizzati correttamente

Sintomo	Causa / Soluzione	Pagina
I nomi dei file non vengono visualizzati correttamente ("..." ecc.).	<ul style="list-style-type: none"> • Sono stati usati i caratteri che non possono essere visualizzati. Su questa unità, i caratteri che non possono essere visualizzati sono sostituiti da "."(punto). 	—

■ La Internet radio non può essere riprodotta

Sintomo	Causa / Soluzione	Pagina
L'elenco delle stazioni non viene visualizzato.	<ul style="list-style-type: none"> • Il cavo LAN non è collegato correttamente, oppure la rete è scollegata. Controllare lo stato del collegamento. 	<u>24</u>
La riproduzione di Internet radio non è possibile.	<ul style="list-style-type: none"> • La stazione radio selezionata trasmette in un formato non supportato da questa unità. I formati che si possono riprodurre sono MP3, WMA e AAC. 	<u>35</u>
	<ul style="list-style-type: none"> • Sul router è attivato il firewall. Controllare l'impostazione del firewall. 	—
	<ul style="list-style-type: none"> • Controllare che il router sia acceso. 	—
	<ul style="list-style-type: none"> • L'indirizzo IP non è stato impostato correttamente. Per ottenere automaticamente l'indirizzo IP, abilitare la funzione del server DHCP sul router. Inoltre, impostare su "Acceso" l'impostazione DHCP in questa unità. 	<u>83</u>
	<ul style="list-style-type: none"> • Per ottenere manualmente l'indirizzo IP, impostarlo insieme al proxy su questa unità. 	<u>83</u>
Impossibile collegarsi alle stazioni radio preferite.	<ul style="list-style-type: none"> • Alcune stazioni radio trasmettono silenziosamente in alcuni momenti. In questo caso, non viene emesso alcun segnale audio. Attendere qualche secondo e selezionare la stessa stazione radio oppure sceglierne un'altra. 	<u>35</u>
	<ul style="list-style-type: none"> • La stazione radio non è al momento in servizio. Registrare le stazioni radio che sono in servizio. 	—
Per alcune stazioni radio, viene visualizzato il messaggio "Connessione non attiva" e non è possibile collegarsi alla stazione.	<ul style="list-style-type: none"> • La stazione radio selezionata non è in servizio. Selezionare una stazione radio in servizio. 	—



■ I file musicali su PC o NAS non possono essere riprodotti

Sintomo	Causa / Soluzione	Pagina
Questa unità non viene riconosciuta dal mio computer.	• Verificare il sistema operativo del proprio computer.	<u>21</u>
	• Quando il computer dispone di un sistema operativo Windows, deve essere installato un apposito driver.	<u>21</u>
I file memorizzati su un computer non possono essere riprodotti.	• I file sono stati salvati in un formato non compatibile. Registrare in un formato compatibile.	<u>99</u>
	• Sull'unità non è possibile riprodurre file protetti da copyright.	—
	• Le impostazioni di condivisione dei file multimediali non sono corrette. Modificare le impostazioni di condivisione dei file multimediali in modo che l'unità possa accedere alle cartelle nel computer.	<u>39</u>
Il server non è stato trovato, oppure non è possibile il collegamento a questo.	• Il firewall del computer o del router è attivato. Controllare le impostazioni firewall del computer o del router.	—
	• Il computer non è acceso. Accendere.	—
	• Il server non funziona. Avviare il server.	—
	• L'indirizzo IP dell'unità è errato. Controllare l'indirizzo IP dell'unità.	<u>61</u>
I file su PC o NAS non sono visualizzati.	• I tipi di file non supportati dall'unità non vengono visualizzati.	<u>99</u>
Non è possibile riprodurre la musica memorizzata su un NAS.	• Se si utilizza un NAS in conformità allo standard DLNA, abilitare la funzione del server DLNA nell'impostazione NAS.	—
	• Se si utilizza un NAS non conforme allo standard DLNA, riprodurre la musica tramite un PC. Impostare la funzione di condivisione dei file multimediali di Windows Media Player e aggiungere il NAS alla cartella di riproduzione selezionata.	<u>65</u>
	• Se la connessione prevede limitazioni, impostare l'apparato audio come destinazione della connessione.	—
Quando un file server musicale registrato all'elenco dei preferiti viene richiamato, il brano successivo nella stessa cartella potrebbe non essere riprodotto.	• Quando un file che viene riprodotto in remoto viene registrato nell'elenco dei preferiti, solo quel file viene riprodotto.	—



■ Impossibile riprodurre file da PC o Mac

Sintomo	Causa / Soluzione	Pagina
Viene visualizzato "Sblocco segnale".	<ul style="list-style-type: none"> Se non è possibile rilevare segnali audio digitali, viene visualizzato "Sblocco segnale". 	<u>72</u>
Viene visualizzato "Non supportato".	<ul style="list-style-type: none"> "Non supportato" viene visualizzato quando sono in ingresso segnali audio che non sono supportati da questa unità. Controllare le impostazioni del computer o del software di riproduzione. 	<u>72</u>
	<ul style="list-style-type: none"> Se si utilizza un computer "Mac OS", controllare se il formato "NA8005" è impostato su "192000.0 Hz" utilizzando "Configurazione MIDI Audio". 	—

■ Non è possibile riprodurre i contenuti dei dispositivi digitali (coassiale/ottico)

Sintomo	Causa / Soluzione	Pagina
Viene visualizzato "Sblocco segnale".	<ul style="list-style-type: none"> Se non è possibile rilevare segnali audio digitali, viene visualizzato "Sblocco segnale". 	<u>73</u>
Viene visualizzato "Non supportato".	<ul style="list-style-type: none"> "Non supportato" viene visualizzato quando sono in ingresso segnali audio che non sono supportati da questa unità. Controllare il formato del segnale di uscita audio dal proprio dispositivo digitale. 	<u>73</u>



Ripristino delle impostazioni di fabbrica

Adottare questa procedura se il display risulta anomalo oppure se non è possibile eseguire le operazioni.

Le varie impostazioni sono ripristinate ai valori predefiniti. Effettuare nuovamente le impostazioni.

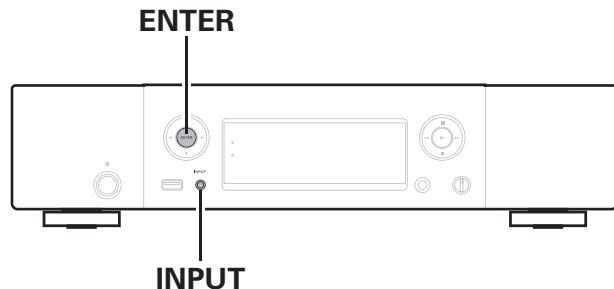

- 1** Scollegare il cavo di alimentazione dalla presa elettrica.
- 2** Inserire il cavo di alimentazione nella presa elettrica tenendo premuto **ENTER** e **INPUT** sull'unità principale.
- 3** Quando l'indicatore di alimentazione si illumina, rilasciare i pulsanti.
Sul display appare "Initialized".



- Se "Initialized" non lampeggia al passo 3, ricominciare dal passo 1.

NOTA

- Occorrono circa 90 secondi affinché tutte le impostazioni tornino ai valori predefiniti. Quando si spegne l'apparecchio, non rimuovere la spina dell'alimentazione elettrica per circa 90 secondi dopo la visualizzazione del messaggio "Initialized".



Riproduzione di un dispositivo di memoria USB

- Questa unità è compatibile con MP3 ID3-Tag (Ver.2) standard.
- L'unità è compatibile con tag WMA META.
- Se le dimensioni dell'immagine (esprese in pixel) dell'artwork di un album sono maggiori di 500 × 500 (WMA/MP3/WAV/FLAC) o 349 × 349 (MPEG-4 AAC), è possibile che la musica non venga riprodotta correttamente.

■ Specifiche dei file supportati

	Frequenza di campionamento	Lunghezza bit	Estensione
WMA (Windows Media Audio)*1	32/44,1/48 kHz	48 – 192 kbps	.wma
MP3 (MPEG-1 Audio Layer-3)	32/44,1/48 kHz	32 – 320 kbps	.mp3
WAV	32/44,1/48/88,2/96/ 176,4/192 kHz	–	.wav
MPEG-4 AAC*1	32/44,1/48 kHz	16 – 320 kbps	.aac/ .m4a/ .mp4
FLAC (Free Lossless Audio Codec)	32/44,1/48/88,2/96/ 176,4/192 kHz	–	.flac
ALAC (Apple Lossless Audio Codec)*2 *3	32/44,1/48/ 88,2/96 kHz	–	.m4a
AIFF	32/44,1/48/ 88,2/96/176,4/ 192 kHz	–	.aif/ .aiff
DSD (2 canali)	2,8/5,6 MHz	–	.dsf/ .dff

- *1 Solo i file che non sono protetti da copyright possono essere riprodotti su questa unità.
I contenuti scaricati da siti a pagamento su Internet sono protetti da copyright. Inoltre, i file codificati in formato WMA quando copiati da CD o altro supporto su un computer possono essere protetti da copyright, a seconda delle impostazioni del computer.
- *2 Copyright [2012] [D&M Holdings.Inc.] Concesso in licenza sotto Apache License, versione 2.0 (la "Licenza"); si potrebbe non usare questo file tranne che in conformità con la licenza. È possibile ottenere una copia della Licenza all'indirizzo <http://www.apache.org/licenses/LICENSE-2.0>
- *3 Solo i file registrati in stereo possono essere riprodotti.

NOTA

VBR (Variable Bit Rate) non è supportato (quando la riproduzione è possibile, il tempo visualizzato nella finestra di visualizzazione si riduce e si allunga).



■ Numero massimo di file e cartelle riproducibili

Di seguito sono indicati i limiti relativi al numero di cartelle e file visualizzabili da questa unità.

Voce	Supporto	Dispositivo di memoria USB
Capacità di memoria		FAT16 : 2 GB, FAT32 : 2 TB
Numero di livelli di directory cartella *1		8 livelli
Numero di cartelle		500
Numero di file*2		5000

*1 Il numero limitato include la cartella principale.

*2 Il numero di file consentiti può variare in base alla capacità del dispositivo di memoria USB e alle dimensioni dei file.

Convertitore C/A

■ Specifiche dei file supportati

□ USB-DAC

	Frequenza di campionamento	Lunghezza bit
DSD (2 canali)	2,8/5,6 MHz	1 bit
PCM lineare (2 canali)	32/44,1/48/88,2/96/ 176,4/192 kHz	16/24 bit

NOTA

L'uscita audio digitale viene interrotta durante la riproduzione dei segnali DSD e PCM lineari che hanno una frequenza di campionamento pari a 32 kHz.

□ Coassiale/optico

	Frequenza di campionamento	Lunghezza bit
PCM lineare (2 canali)	32/44,1/48/64/88,2/96/ 176,4/192 kHz	16/24 bit



Riproduzione di Internet Radio

Internet Radio si riferisce alle trasmissioni radiofoniche trasmesse su Internet. È possibile ricevere stazioni radio internet di tutto il mondo.

Questa unità è dotata delle seguenti funzioni Internet radio:

- È possibile selezionare stazioni per genere e area geografica.
- Le Internet radio in formato MP3 e WMA (Windows Media Audio) possono essere ascoltate.
- Le stazioni radio preferite possono essere visitando l'esclusivo URL Marantz dedicato alle Internet radio da un browser web su un computer. La funzione viene gestita per i singoli utenti, per cui è necessario fornire il proprio indirizzo MAC o e-mail.

URL esclusivo: <http://www.radiomarantz.com>

- Il servizio di database delle stazioni radio può essere sospeso o risultare altrimenti indisponibile senza preavviso.
- Questo elenco di Internet radio viene creato utilizzando un servizio di database delle stazioni radio (vTuner). Questo database fornisce un elenco creato e modificato per questa unità.

■ Specifiche delle stazioni radio riproducibili

	Frequenza di campionamento	Lunghezza bit	Estensione
WMA (Windows Media Audio)	32/44, 1/48 kHz	48 – 192 kbps	.wma
MP3 (MPEG-1 Audio Layer-3)	32/44, 1/48 kHz	32 – 320 kbps	.mp3
MPEG-4 AAC	32/44, 1/48 kHz	16 – 320 kbps	.aac/ .m4a/ .mp4



Riproduzione di file memorizzati su PC e NAS

- Questa unità è compatibile con MP3 ID3-Tag (Ver.2) standard.
- L'unità è compatibile con tag WMA META.
- Se le dimensioni dell'immagine (esprese in pixel) dell'artwork di un album sono maggiori di 500 × 500 (WMA/MP3/WAV/FLAC) o 349 × 349 (MPEG-4 AAC), è possibile che la musica non venga riprodotta correttamente.
- Per la riproduzione di file musicali in una rete, è necessario un server o software per server compatibile con la distribuzione nei formati corrispondenti.

■ Specifiche dei file supportati

	Frequenza di campionamento	Lunghezza bit	Estensione
WMA (Windows Media Audio)*1	32/44,1/48 kHz	48 – 192 kbps	.wma
MP3 (MPEG-1 Audio Layer-3)	32/44,1/48 kHz	32 – 320 kbps	.mp3
WAV	32/44,1/48/88,2/96/ 176,4/192 kHz	–	.wav
MPEG-4 AAC*1	32/44,1/48 kHz	16 – 320 kbps	.aac/ .m4a/ .mp4
FLAC (Free Lossless Audio Codec)	32/44,1/48/88,2/96/ 176,4/192 kHz	–	.flac
ALAC (Apple Lossless Audio Codec)*2 *3	32/44,1/48/ 88,2/96 kHz	–	.m4a
AIFF	32/44,1/48/ 88,2/96/176,4/ 192 kHz	–	.aif/ .aiff
DSD (2 canali)	2,8/5,6 MHz	–	.dsf/ .dff



- *1 Solo i file che non sono protetti da copyright possono essere riprodotti su questa unità.
I contenuti scaricati da siti a pagamento su Internet sono protetti da copyright. Inoltre, i file codificati in formato WMA quando copiati da CD o altro supporto su un computer possono essere protetti da copyright, a seconda delle impostazioni del computer.
- *2 Copyright [2012] [D&M Holdings.Inc.] Concesso in licenza sotto Apache License, versione 2.0 (la "Licenza"); si potrebbe non usare questo file tranne che in conformità con la licenza. È possibile ottenere una copia della Licenza all'indirizzo <http://www.apache.org/licenses/LICENSE-2.0>
- *3 Solo i file registrati in stereo possono essere riprodotti.

NOTA

VBR (Variable Bit Rate) non è supportato (quando la riproduzione è possibile, il tempo visualizzato nella finestra di visualizzazione si riduce e si allunga).



Spiegazione dei termini

AirPlay

AirPlay invia (riproduce) contenuti registrati in iTunes o su un iPhone/iPod touch a un dispositivo compatibile tramite la rete.

ALAC (Apple Lossless Audio Codec)

Si tratta di un codec di compressione audio senza perdita sviluppato da Apple Inc. Questo codec può essere riprodotto su iTunes, iPod o iPhone. I dati compressi a circa il 60 – 70% possono essere decompressi in modo da ottenere esattamente gli stessi dati originali.

App Store

App Store è un sito che vende software applicativi per dispositivi come iPhone o iPod touch, ed è gestito da Apple Inc.

DLNA

DLNA e DLNA CERTIFIED sono marchi e/o marchi di servizio di Digital Living Network Alliance. Alcuni contenuti possono non essere compatibili con altri prodotti DLNA CERTIFIED™.

DSD (Direct-Stream Digital)

Uno dei metodi di registrazione dei dati audio è il rapporto segnale usato per memorizzare i segnali audio su un CD super audio, ed è un audio digitale modulato Δ - Σ . È configurato da una gamma di valori bit singoli ad una frequenza di campionamento di 2,8 MHz.

FLAC

FLAC significa Free lossless Audio Codec, cioè un formato di file audio gratuito privo di perdite. Privo di perdite significa che l'audio viene compresso senza alcuna perdita di qualità.

Un esempio di licenza FLAC è illustrato di seguito.

Copyright (C) 2000, 2001, 2002, 2003, 2004, 2005, 2006, 2007, 2008, 2009 Josh Coalson

La redistribuzione e l'uso in forma binaria e sorgente, con o senza modifiche, sono consentiti a patto che siano soddisfatte le seguenti condizioni:

- Redistributions of source code must retain the above copyright notice, this list of conditions and the following disclaimer.
- Redistributions in binary form must reproduce the above copyright notice, this list of conditions and the following disclaimer in the documentation and/or other materials provided with the distribution.
- Neither the name of the Xiph.org Foundation nor the names of its contributors may be used to endorse or promote products derived from this software without specific prior written permission.



THIS SOFTWARE IS PROVIDED BY THE COPYRIGHT HOLDERS AND CONTRIBUTORS "AS IS" AND ANY EXPRESS OR IMPLIED WARRANTIES, INCLUDING, BUT NOT LIMITED TO, THE IMPLIED WARRANTIES OF MERCHANTABILITY AND FITNESS FOR A PARTICULAR PURPOSE ARE DISCLAIMED. IN NO EVENT SHALL THE FOUNDATION OR CONTRIBUTORS BE LIABLE FOR ANY DIRECT, INDIRECT, INCIDENTAL, SPECIAL, EXEMPLARY, OR CONSEQUENTIAL DAMAGES (INCLUDING, BUT NOT LIMITED TO, PROCUREMENT OF SUBSTITUTE GOODS OR SERVICES; LOSS OF USE, DATA, OR PROFITS; OR BUSINESS INTERRUPTION) HOWEVER CAUSED AND ON ANY THEORY OF LIABILITY, WHETHER IN CONTRACT, STRICT LIABILITY, OR TORT (INCLUDING NEGLIGENCE OR OTHERWISE) ARISING IN ANY WAY OUT OF THE USE OF THIS SOFTWARE, EVEN IF ADVISED OF THE POSSIBILITY OF SUCH DAMAGE.

iTunes

iTunes è il nome del lettore multimediale fornito da Apple Inc. iTunes è il nome del lettore multimediale fornito da Apple Inc. Questo rende possibile la gestione e la riproduzione di contenuti multimediali, tra cui musica e filmati. iTunes supporta molti dei principali formati di file AAC, WAV e MP3.

MP3 (MPEG Audio Layer-3)

È uno schema di compressione dati audio standardizzato a livello internazionale, che utilizza lo standard di compressione video "MPEG-1". Comprime volumi di dati fino a undici volte più piccoli rispetto agli originali, mantenendo la qualità del suono di un CD musicale.

MPEG (Moving Picture Experts Group), MPEG-2, MPEG-4

Questi sono i nomi degli standard di compressione digitale utilizzati per la codifica di file video e audio. Gli standard video comprendono "MPEG-1 Video", "MPEG-2 Video", "MPEG-4 Visual", "MPEG-4 AVC". Gli standard audio comprendono "MPEG-1 Audio", "MPEG-2 Audio", "MPEG-4 AAC".

vTuner

Server gratuito di contenuti online per Radio internet. Per informazioni su questo servizio, visitare il sito vTuner indicato di seguito.

Sito web vTuner:

<http://www.radiomarantz.com>

Questo prodotto è protetto da determinati diritti di proprietà intellettuale di Nothing Else Matters Software e BridgeCo. L'uso o la distribuzione di tale tecnologia al di fuori di questo prodotto sono vietati senza previa autorizzazione da parte di Nothing Else Matters Software e BridgeCo oppure di un rappresentante autorizzato.



Windows Media Player Ver. 11

Questo è un lettore multimediale distribuito gratuitamente da Microsoft Corporation.

Può essere utilizzato per la riproduzione di elenchi di riproduzione creati con Windows Media Player Ver.11 o successiva, nonché di file in formati quali WMA, MP3, WAV e altri ancora.

WMA (Windows Media Audio)

Si tratta della tecnologia di compressione audio sviluppata da Microsoft Corporation.

I dati WMA possono essere codificati mediante Windows Media® Player. Per codificare file WMA, utilizzare solo applicazioni autorizzate da Microsoft Corporation. Se si utilizza un'applicazione non autorizzata, il file potrebbe non funzionare correttamente.

Frequenza di campionamento

Il campionamento consiste nella lettura di un'onda sonora (segnale analogico) a intervalli regolari e nella riproduzione dell'altezza dell'onda dopo ciascuna lettura in formato digitalizzato (producendo un segnale digitale).

Il numero di letture eseguite in un secondo e chiamato "frequenza di campionamento". Maggiore è il valore, più il suono riprodotto si avvicina all'originale.

Bit rate

Esprime la quantità di lettura di dati video/audio per 1 secondo registrati su un disco. Un numero maggiore indica una qualità sonora superiore; tuttavia, indica anche un file di dimensioni maggiori.



Informazioni sui marchi

Made for



iPod



iPhone



AirPlay

“Made for iPod” and “Made for iPhone” mean that an electronic accessory has been designed to connect specifically to iPod, or iPhone, respectively, and has been certified by the developer to meet Apple performance standards.

Apple is not responsible for the operation of this device or its compliance with safety and regulatory standards. Please note that the use of this accessory with iPod, or iPhone, may affect wireless performance.

AirPlay, the AirPlay logo, iPad, iPhone, iPod, iPod classic, iPod nano, iPod shuffle and iPod touch are trademarks of Apple Inc., registered in the U.S. and other countries.

- Gli utenti privati possono utilizzare iPhone, iPod, iPod classic, iPod nano, iPod shuffle e iPod touch per copiare e riprodurre contenuto senza copyright e contenuto per la copia e la riproduzione sono consentite dalla legge. La violazione del copyright è vietata per legge.



Specifiche tecniche

■ Prestazioni audio

- **Uscita analogica**

Canali:	2 canali
Gamma di frequenza riproducibile:	2 Hz – 96 kHz
Risposta in frequenza riproduzione:	2 Hz – 50 kHz (–3 dB) (Modalità DSD, frequenza di campionamento PCM:192 kHz) 2 Hz – 20 kHz (Frequenza di campionamento PCM:44,1 kHz)
S/N:	110 dB (gamma udibile)
Gamma dinamica:	106 dB (DSD/192 kHz) (gamma udibile) 101 dB (44,1 kHz)
Distorsione armonica:	0,0012 % (1 kHz, gamma udibile)
Livello di uscita	
Uscita non bilanciata:	2,3 V RMS (PCM) 1,7 V RMS (DSD)
Uscita cuffie:	30 mW/32 Ω/ohm (massimo variabile)

- **Uscita digitale**

Coassiale:	0,5 V _{p-p} /75 Ω/ohm
Ottico:	-15 – -21 dBm

- **Ingresso digitale**

Coassiale:	0,5 V _{p-p} /75 Ω/ohm
Ottico:	-27 dBm o lator
USB (anteriore):	USB tipo A (USB 2.0 ad alta velocità)
USB (posteriore):	USB tipo B (USB 2.0 ad alta velocità)



■ Generale

Tensione di alimentazione/frequenza: CA 230 V, 50/60 Hz

Consumo energetico (EN60065): 30 W

Assorbimento in modalità standby: 0,4 W

Consumo energetico in modalità 4 W

“Controllo rete” – “Acceso”:

Per motivi di miglioramento del prodotto, le specifiche ed il design sono soggetti a modifiche senza preavviso.



■ Dimensioni

Unità: mm

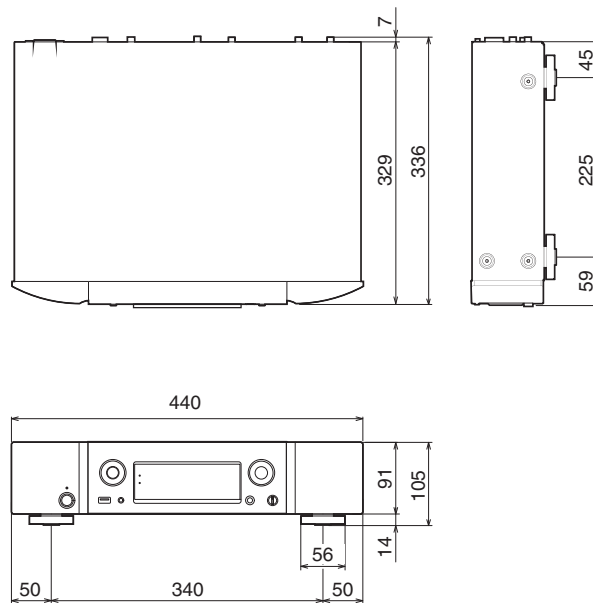

■ Peso:7,2 kg

Indice analitico

 A	
Accensione	31
Accessori	5
Aggiornamento firmware	80
AIFF	52, 96, 99
AirPlay	55
ALAC	38, 51, 96, 99, 101
App Store	7, 101
Arresto delle uscite digitali	33

 B	
Bit rate	96, 98, 99, 103

 C	
Carica dell'iPod	50
Cavo audio	17, 18
Cavo con mini jack monofonico	17, 27
Cavo digitale coassiale	17, 19, 20
Cavo LAN	17, 24
Cavo ottico	17, 19, 20
Cavo per connettore remoto	17, 28
Cavo USB	17, 21, 22
Collegamento del cavo di alimentazione	29
Collegamento del controllo remoto	28
Collegamento di un amplificatore	18
Collegamento di un computer	21
Collegamento di un dispositivo di memoria USB	22
Collegamento di un iPod	22
Connessione ad una rete domestica (LAN)	24
Connettore RS-232C	26
Controllo di rete	82

 D	
DHCP	83
DLNA	101
DNS primario	83
DSD	51, 97, 99, 101

 E	
Elenco Preferiti	44

 F	
FLAC	51, 97, 99, 101
Frequenza di campionamento	96, 97, 98, 99, 103
Funzione di controllo web	61
Funzione di conversione C/A	64, 97
Funzione di riproduzione in remoto	58

 G	
Gateway	83





Immissione dei caratteri	77
Impostazioni del dispositivo audio (solo Mac OS X)	71
Indirizzo IP	83
Informazioni di rete	82
Ingresso audio digitale	19
Inserimento delle batterie	6
Installazione del driver dedicato (solo per sistemi operativi Windows)	65
Internet Radio	34
iTunes	57, 102



Jack FLASHER IN	27
-----------------------	----



Luminosità del display	33
------------------------------	----



Mappa menu	74
Modelli di iPod/iPhone supportati	23
MP3	34, 38, 51, 96, 98, 99, 102
MPEG	102
MPEG-4 AAC	34, 38, 96, 98, 99, 102



NAS	38, 99
Nome descrittivo	82
Notifiche	80



Pannello anteriore	10
Pannello posteriore	12
Proxy	84



Ripristino delle impostazioni di fabbrica	95
Riproduzione casuale	41, 49, 53
Riproduzione di file memorizzati su PC	99
Riproduzione di un dispositivo di memoria USB	51
Riproduzione di un iPod	47
Riproduzione ripetuta	41, 53



Selezione della sorgente di ingresso	32
Server musicale	42
Spotify	43



Telecomando	14
Timer di spegnimento	33



USB-DAC	21, 64, 97
---------------	------------



vTuner	37
--------------	----



WAV	38, 51, 96, 99
Windows Media DRM	38
Windows Media Player	38, 103
WMA	34, 38, 51, 96, 98, 99, 103



Licenza

Questa sezione descrive la licenza software usata per questa unità.

Per salvaguardare la correttezza del contenuto, viene usata la versione originale in lingua inglese.

■ Boost

<http://www.boost.org/>

Boost Software License – Version 1.0 – August 17th, 2003

Permission is hereby granted, free of charge, to any person or organization obtaining a copy of the software and accompanying documentation covered by this license (the “Software”) to use, reproduce, display, distribute, execute, and transmit the Software, and to prepare derivative works of the Software, and to permit third-parties to whom the Software is furnished to do so, all subject to the following:

The copyright notices in the Software and this entire statement, including the above license grant, this restriction and the following disclaimer, must be included in all copies of the Software, in whole or in part, and all derivative works of the Software, unless such copies or derivative works are solely in the form of machine-executable object code generated by a source language processor.

THE SOFTWARE IS PROVIDED “AS IS”, WITHOUT WARRANTY OF ANY KIND, EXPRESS OR IMPLIED, INCLUDING BUT NOT LIMITED TO THE WARRANTIES OF MERCHANTABILITY, FITNESS FOR A PARTICULAR PURPOSE, TITLE AND NON-INFRINGEMENT. IN NO EVENT SHALL THE COPYRIGHT HOLDERS OR ANYONE DISTRIBUTING THE SOFTWARE BE LIABLE FOR ANY DAMAGES OR OTHER LIABILITY, WHETHER IN CONTRACT, TORT OR OTHERWISE, ARISING FROM, OUT OF OR IN CONNECTION WITH THE SOFTWARE OR THE USE OR OTHER DEALINGS IN THE SOFTWARE.

■ Expat

<http://www.jclark.com/xml/expat.html>

Expat License. Copyright (c) 1998, 1999, 2000 Thai Open Source Software Center Ltd

Permission is hereby granted, free of charge, to any person obtaining a copy of this software and associated documentation files (the “Software”), to deal in the Software without restriction, including without limitation the rights to use, copy, modify, merge, publish, distribute, sublicense, and/or sell copies of the Software, and to permit persons to whom the Software is furnished to do so, subject to the following conditions:

The above copyright notice and this permission notice shall be included in all copies or substantial portions of the Software.

THE SOFTWARE IS PROVIDED “AS IS”, WITHOUT WARRANTY OF ANY KIND, EXPRESS OR IMPLIED, INCLUDING BUT NOT LIMITED TO THE WARRANTIES OF MERCHANTABILITY, FITNESS FOR A PARTICULAR PURPOSE AND NON-INFRINGEMENT. IN NO EVENT SHALL THE AUTHORS OR COPYRIGHT HOLDERS BE LIABLE FOR ANY CLAIM, DAMAGES OR OTHER LIABILITY, WHETHER IN AN ACTION OF CONTRACT, TORT OR OTHERWISE, ARISING FROM, OUT OF OR IN CONNECTION WITH THE SOFTWARE OR THE USE OR OTHER DEALINGS IN THE SOFTWARE.

■ FastDelegate

<http://www.codeproject.com/KB/cpp/FastDelegate.aspx>

THE WORK (AS DEFINED BELOW) IS PROVIDED UNDER THE TERMS OF THIS CODE PROJECT OPEN LICENSE (“LICENSE”). THE WORK IS PROTECTED BY COPYRIGHT AND/OR OTHER APPLICABLE LAW. ANY USE OF THE WORK OTHER THAN AS AUTHORIZED UNDER THIS LICENSE OR COPYRIGHT LAW IS PROHIBITED.

BY EXERCISING ANY RIGHTS TO THE WORK PROVIDED HEREIN, YOU ACCEPT AND AGREE TO BE BOUND BY THE TERMS OF THIS LICENSE. THE AUTHOR GRANTS YOU THE RIGHTS CONTAINED HEREIN IN CONSIDERATION OF YOUR ACCEPTANCE OF SUCH TERMS AND CONDITIONS. IF YOU DO NOT AGREE TO ACCEPT AND BE BOUND BY THE TERMS OF THIS LICENSE, YOU CANNOT MAKE ANY USE OF THE WORK.



Definitions. "Articles" means, collectively, all articles written by Author which describes how the Source Code and Executable Files for the Work may be used by a user.

"Author" means the individual or entity that offers the Work under the terms of this License.

"Derivative Work" means a work based upon the Work or upon the Work and other pre-existing works.

"Executable Files" refer to the executables, binary files, configuration and any required data files included in the Work.

"Publisher" means the provider of the website, magazine, CD-ROM, DVD or other medium from or by which the Work is obtained by You.

"Source Code" refers to the collection of source code and configuration files used to create the Executable Files.

"Standard Version" refers to such a Work if it has not been modified, or has been modified in accordance with the consent of the Author, such consent being in the full discretion of the Author.

"Work" refers to the collection of files distributed by the Publisher, including the Source Code, Executable Files, binaries, data files, documentation, whitepapers and the Articles.

"You" is you, an individual or entity wishing to use the Work and exercise your rights under this License.

Fair Use/Fair Use Rights. Nothing in this License is intended to reduce, limit, or restrict any rights arising from fair use, fair dealing, first sale or other limitations on the exclusive rights of the copyright owner under copyright law or other applicable laws.

License Grant. Subject to the terms and conditions of this License, the Author hereby grants You a worldwide, royalty-free, non-exclusive, perpetual (for the duration of the applicable copyright) license to exercise the rights in the Work as stated below: You may use the standard version of the Source Code or Executable Files in Your own applications.

You may apply bug fixes, portability fixes and other modifications obtained from the Public Domain or from the Author. A Work modified in such a way shall still be considered the standard version and will be subject to this License.

You may otherwise modify Your copy of this Work (excluding the Articles) in any way to create a Derivative Work, provided that You insert a prominent notice in each changed file stating how, when and where You changed that file.

You may distribute the standard version of the Executable Files and Source Code or Derivative Work in aggregate with other (possibly commercial) programs as part of a larger (possibly commercial) software distribution.

The Articles discussing the Work published in any form by the author may not be distributed or republished without the Author's consent. The author retains copyright to any such Articles. You may use the Executable Files and Source Code pursuant to this License but you may not repost or republish or otherwise distribute or make available the Articles, without the prior written consent of the Author.

Any subroutines or modules supplied by You and linked into the Source Code or Executable Files this Work shall not be considered part of this Work and will not be subject to the terms of this License.

Patent License. Subject to the terms and conditions of this License, each Author hereby grants to You a perpetual, worldwide, non-exclusive, no-charge, royalty-free, irrevocable (except as stated in this section) patent license to make, have made, use, import, and otherwise transfer the Work.

Restrictions. The license granted in Section 3 above is expressly made subject to and limited by the following restrictions: You agree not to remove any of the original copyright, patent, trademark, and attribution notices and associated disclaimers that may appear in the Source Code or Executable Files.

You agree not to advertise or in any way imply that this Work is a product of Your own.

The name of the Author may not be used to endorse or promote products derived from the Work without the prior written consent of the Author.

You agree not to sell, lease, or rent any part of the Work. This does not restrict you from including the Work or any part of the Work inside a larger software distribution that itself is being sold. The Work by itself, though, cannot be sold, leased or rented.



You may distribute the Executable Files and Source Code only under the terms of this License, and You must include a copy of, or the Uniform Resource Identifier for, this License with every copy of the Executable Files or Source Code You distribute and ensure that anyone receiving such Executable Files and Source Code agrees that the terms of this License apply to such Executable Files and/or Source Code. You may not offer or impose any terms on the Work that alter or restrict the terms of this License or the recipients' exercise of the rights granted hereunder. You may not sublicense the Work. You must keep intact all notices that refer to this License and to the disclaimer of warranties. You may not distribute the Executable Files or Source Code with any technological measures that control access or use of the Work in a manner inconsistent with the terms of this License.

You agree not to use the Work for illegal, immoral or improper purposes, or on pages containing illegal, immoral or improper material. The Work is subject to applicable export laws. You agree to comply with all such laws and regulations that may apply to the Work after Your receipt of the Work.

Representations, Warranties and Disclaimer. THIS WORK IS PROVIDED "AS IS", "WHERE IS" AND "AS AVAILABLE", WITHOUT ANY EXPRESS OR IMPLIED WARRANTIES OR CONDITIONS OR GUARANTEES. YOU, THE USER, ASSUME ALL RISK IN ITS USE, INCLUDING COPYRIGHT INFRINGEMENT, PATENT INFRINGEMENT, SUITABILITY, ETC. AUTHOR EXPRESSLY DISCLAIMS ALL EXPRESS, IMPLIED OR STATUTORY WARRANTIES OR CONDITIONS, INCLUDING WITHOUT LIMITATION, WARRANTIES OR CONDITIONS OF MERCHANTABILITY, MERCHANTABLE QUALITY OR FITNESS FOR A PARTICULAR PURPOSE, OR ANY WARRANTY OF TITLE OR NON-INFRINGEMENT, OR THAT THE WORK (OR ANY PORTION THEREOF) IS CORRECT, USEFUL, BUG-FREE OR FREE OF VIRUSES. YOU MUST PASS THIS DISCLAIMER ON WHENEVER YOU DISTRIBUTE THE WORK OR DERIVATIVE WORKS.

Indemnity. You agree to defend, indemnify and hold harmless the Author and the Publisher from and against any claims, suits, losses, damages, liabilities, costs, and expenses (including reasonable legal or attorneys' fees) resulting from or relating to any use of the Work by You.

Limitation on Liability. EXCEPT TO THE EXTENT REQUIRED BY APPLICABLE LAW, IN NO EVENT WILL THE AUTHOR OR THE PUBLISHER BE LIABLE TO YOU ON ANY LEGAL THEORY FOR ANY SPECIAL, INCIDENTAL, CONSEQUENTIAL, PUNITIVE OR EXEMPLARY DAMAGES ARISING OUT OF THIS LICENSE OR THE USE OF THE WORK OR OTHERWISE, EVEN IF THE AUTHOR OR THE PUBLISHER HAS BEEN ADVISED OF THE POSSIBILITY OF SUCH DAMAGES.

Termination.

This License and the rights granted hereunder will terminate automatically upon any breach by You of any term of this License. Individuals or entities who have received Derivative Works from You under this License, however, will not have their licenses terminated provided such individuals or entities remain in full compliance with those licenses. Sections 1, 2, 6, 7, 8, 9, 10 and 11 will survive any termination of this License.

If You bring a copyright, trademark, patent or any other infringement claim against any contributor over infringements You claim are made by the Work, your License from such contributor to the Work ends automatically.

Subject to the above terms and conditions, this License is perpetual (for the duration of the applicable copyright in the Work). Notwithstanding the above, the Author reserves the right to release the Work under different license terms or to stop distributing the Work at any time; provided, however that any such election will not serve to withdraw this License (or any other license that has been, or is required to be, granted under the terms of this License), and this License will continue in full force and effect unless terminated as stated above.

Publisher. The parties hereby confirm that the Publisher shall not, under any circumstances, be responsible for and shall not have any liability in respect of the subject matter of this License. The Publisher makes no warranty whatsoever in connection with the Work and shall not be liable to You or any party on any legal theory for any damages whatsoever, including without limitation any general, special, incidental or consequential damages arising in connection to this license. The Publisher reserves the right to cease making the Work available to You at any time without notice

Miscellaneous

This License shall be governed by the laws of the location of the head office of the Author or if the Author is an individual, the laws of location of the principal place of residence of the Author.

If any provision of this License is invalid or unenforceable under applicable law, it shall not affect the validity or enforceability of the remainder of the terms of this License, and without further action by the parties to this License, such provision shall be reformed to the minimum extent necessary to make such provision valid and enforceable.



No term or provision of this License shall be deemed waived and no breach consented to unless such waiver or consent shall be in writing and signed by the party to be charged with such waiver or consent.

This License constitutes the entire agreement between the parties with respect to the Work licensed herein. There are no understandings, agreements or representations with respect to the Work not specified herein. The Author shall not be bound by any additional provisions that may appear in any communication from You. This License may not be modified without the mutual written agreement of the Author and You

libogg

<http://www.xiph.org/ogg/>

Copyright (c) 2002, Xiph.org Foundation

Redistribution and use in source and binary forms, with or without modification, are permitted provided that the following conditions are met:

- Redistributions of source code must retain the above copyright notice, this list of conditions and the following disclaimer.
- Redistributions in binary form must reproduce the above copyright notice, this list of conditions and the following disclaimer in the documentation and/or other materials provided with the distribution.
- Neither the name of the Xiph.org Foundation nor the names of its contributors may be used to endorse or promote products derived from this software without specific prior written permission.

THIS SOFTWARE IS PROVIDED BY THE COPYRIGHT HOLDERS AND CONTRIBUTORS "AS IS" AND ANY EXPRESS OR IMPLIED WARRANTIES, INCLUDING, BUT NOT LIMITED TO, THE IMPLIED WARRANTIES OF MERCHANTABILITY AND FITNESS FOR A PARTICULAR PURPOSE ARE DISCLAIMED. IN NO EVENT SHALL THE FOUNDATION OR CONTRIBUTORS BE LIABLE FOR ANY DIRECT, INDIRECT, INCIDENTAL, SPECIAL, EXEMPLARY, OR CONSEQUENTIAL DAMAGES (INCLUDING, BUT NOT LIMITED TO, PROCUREMENT OF SUBSTITUTE GOODS OR SERVICES; LOSS OF USE, DATA, OR PROFITS; OR BUSINESS INTERRUPTION) HOWEVER CAUSED AND ON ANY THEORY OF LIABILITY, WHETHER IN CONTRACT, STRICT LIABILITY, OR TORT (INCLUDING NEGLIGENCE OR OTHERWISE) ARISING IN ANY WAY OUT OF THE USE OF THIS SOFTWARE, EVEN IF ADVISED OF THE POSSIBILITY OF SUCH DAMAGE.

libvorbis

<http://www.xiph.org/vorbis/>

Copyright (c) 2002-2004 Xiph.org Foundation

Redistribution and use in source and binary forms, with or without modification, are permitted provided that the following conditions are met:

- Redistributions of source code must retain the above copyright notice, this list of conditions and the following disclaimer.
- Redistributions in binary form must reproduce the above copyright notice, this list of conditions and the following disclaimer in the documentation and/or other materials provided with the distribution.
- Neither the name of the Xiph.org Foundation nor the names of its contributors may be used to endorse or promote products derived from this software without specific prior written permission.

THIS SOFTWARE IS PROVIDED BY THE COPYRIGHT HOLDERS AND CONTRIBUTORS "AS IS" AND ANY EXPRESS OR IMPLIED WARRANTIES, INCLUDING, BUT NOT LIMITED TO, THE IMPLIED WARRANTIES OF MERCHANTABILITY AND FITNESS FOR A PARTICULAR PURPOSE ARE DISCLAIMED. IN NO EVENT SHALL THE FOUNDATION OR CONTRIBUTORS BE LIABLE FOR ANY DIRECT, INDIRECT, INCIDENTAL, SPECIAL, EXEMPLARY, OR CONSEQUENTIAL DAMAGES (INCLUDING, BUT NOT LIMITED TO, PROCUREMENT OF SUBSTITUTE GOODS OR SERVICES; LOSS OF USE, DATA, OR PROFITS; OR BUSINESS INTERRUPTION) HOWEVER CAUSED AND ON ANY THEORY OF LIABILITY, WHETHER IN CONTRACT, STRICT LIABILITY, OR TORT (INCLUDING NEGLIGENCE OR OTHERWISE) ARISING IN ANY WAY OUT OF THE USE OF THIS SOFTWARE, EVEN IF ADVISED OF THE POSSIBILITY OF SUCH DAMAGE.

Tremolo

<http://wss.co.uk/pinknoise/tremolo>

Copyright (C) 2002 – 2009 Xiph.org Foundation Changes Copyright (C) 2009 – 2010 Robin Watts for Pinknoise Productions Ltd

Redistribution and use in source and binary forms, with or without modification, are permitted provided that the following conditions are met:



- Redistributions of source code must retain the above copyright notice, this list of conditions and the following disclaimer.
- Redistributions in binary form must reproduce the above copyright notice, this list of conditions and the following disclaimer in the documentation and/or other materials provided with the distribution.
- Neither the name of the Xiph.org Foundation nor the names of its contributors may be used to endorse or promote products derived from this software without specific prior written permission.

THIS SOFTWARE IS PROVIDED BY THE COPYRIGHT HOLDERS AND CONTRIBUTORS "AS IS" AND ANY EXPRESS OR IMPLIED WARRANTIES, INCLUDING, BUT NOT LIMITED TO, THE IMPLIED WARRANTIES OF MERCHANTABILITY AND FITNESS FOR A PARTICULAR PURPOSE ARE DISCLAIMED. IN NO EVENT SHALL THE FOUNDATION OR CONTRIBUTORS BE LIABLE FOR ANY DIRECT, INDIRECT, INCIDENTAL, SPECIAL, EXEMPLARY, OR CONSEQUENTIAL DAMAGES (INCLUDING, BUT NOT LIMITED TO, PROCUREMENT OF SUBSTITUTE GOODS OR SERVICES; LOSS OF USE, DATA, OR PROFITS; OR BUSINESS INTERRUPTION) HOWEVER CAUSED AND ON ANY THEORY OF LIABILITY, WHETHER IN CONTRACT, STRICT LIABILITY, OR TORT (INCLUDING NEGLIGENCE OR OTHERWISE) ARISING IN ANY WAY OUT OF THE USE OF THIS SOFTWARE, EVEN IF ADVISED OF THE POSSIBILITY OF SUCH DAMAGE.

■ Tremor

<http://wiki.xiph.org/index.php/Tremor>

Copyright (c) 2002, Xiph.org Foundation

Redistribution and use in source and binary forms, with or without modification, are permitted provided that the following conditions are met:

- Redistributions of source code must retain the above copyright notice, this list of conditions and the following disclaimer.
- Redistributions in binary form must reproduce the above copyright notice, this list of conditions and the following disclaimer in the documentation and/or other materials provided with the distribution.
- Neither the name of the Xiph.org Foundation nor the names of its contributors may be used to endorse or promote products derived from this software without specific prior written permission.

THIS SOFTWARE IS PROVIDED BY THE COPYRIGHT HOLDERS AND CONTRIBUTORS "AS IS" AND ANY EXPRESS OR IMPLIED WARRANTIES, INCLUDING, BUT NOT LIMITED TO, THE IMPLIED WARRANTIES OF MERCHANTABILITY AND FITNESS FOR A PARTICULAR PURPOSE ARE DISCLAIMED. IN NO EVENT SHALL THE FOUNDATION OR CONTRIBUTORS BE LIABLE FOR ANY DIRECT, INDIRECT, INCIDENTAL, SPECIAL, EXEMPLARY, OR CONSEQUENTIAL DAMAGES (INCLUDING, BUT NOT LIMITED TO, PROCUREMENT OF SUBSTITUTE GOODS OR SERVICES; LOSS OF USE, DATA, OR PROFITS; OR BUSINESS INTERRUPTION) HOWEVER CAUSED AND ON ANY THEORY OF LIABILITY, WHETHER IN CONTRACT, STRICT LIABILITY, OR TORT (INCLUDING NEGLIGENCE OR OTHERWISE) ARISING IN ANY WAY OUT OF THE USE OF THIS SOFTWARE, EVEN IF ADVISED OF THE POSSIBILITY OF SUCH DAMAGE.

■ Mersenne Twister

<http://www.math.sci.hiroshima-u.ac.jp/~m-mat/MT/MT2002/CODES/mt19937ar.c>

Copyright (C) 1997 – 2002, Makoto Matsumoto and Takuji Nishimura,

All rights reserved.

Redistribution and use in source and binary forms, with or without modification, are permitted provided that the following conditions are met:

Redistributions of source code must retain the above copyright notice, this list of conditions and the following disclaimer.

Redistributions in binary form must reproduce the above copyright notice, this list of conditions and the following disclaimer in the documentation and/or other materials provided with the distribution.

The names of its contributors may not be used to endorse or promote products derived from this software without specific prior written permission.



THIS SOFTWARE IS PROVIDED BY THE COPYRIGHT HOLDERS AND CONTRIBUTORS "AS IS" AND ANY EXPRESS OR IMPLIED WARRANTIES, INCLUDING, BUT NOT LIMITED TO, THE IMPLIED WARRANTIES OF MERCHANTABILITY AND FITNESS FOR A PARTICULAR PURPOSE ARE DISCLAIMED. IN NO EVENT SHALL THE COPYRIGHT OWNER OR CONTRIBUTORS BE LIABLE FOR ANY DIRECT, INDIRECT, INCIDENTAL, SPECIAL, EXEMPLARY, OR CONSEQUENTIAL DAMAGES (INCLUDING, BUT NOT LIMITED TO, PROCUREMENT OF SUBSTITUTE GOODS OR SERVICES; LOSS OF USE, DATA, OR PROFITS; OR BUSINESS INTERRUPTION) HOWEVER CAUSED AND ON ANY THEORY OF LIABILITY, WHETHER IN CONTRACT, STRICT LIABILITY, OR TORT (INCLUDING NEGLIGENCE OR OTHERWISE) ARISING IN ANY WAY OUT OF THE USE OF THIS SOFTWARE, EVEN IF ADVISED OF THE POSSIBILITY OF SUCH DAMAGE.

■ zlib

<http://www.zlib.net/>

zlib.h -- interface of the "zlib" general purpose compression library version 1.2.3, July 18th, 2005

Copyright (C) 1995 – 2004 Jean-loup Gailly and Mark Adler

This software is provided "as-is", without any express or implied warranty. In no event will the authors be held liable for any damages arising from the use of this software.

Permission is granted to anyone to use this software for any purpose, including commercial applications, and to alter it and redistribute it freely, subject to the following restrictions:

The origin of this software must not be misrepresented; you must not claim that you wrote the original software. If you use this software in a product, an acknowledgment in the product documentation would be appreciated but is not required.

Altered source versions must be plainly marked as such, and must not be misrepresented as being the original software.

This notice may not be removed or altered from any source distribution.

Jean-loup Gailly jloup@gzip.org, Mark Adler madler@alumni.caltech.edu

■ cURL

<http://curl.haxx.se>

COPYRIGHT AND PERMISSION NOTICE

Copyright (c) 1996 – 2011, Daniel Stenberg, <daniel@haxx.se>.

All rights reserved.

Permission to use, copy, modify, and distribute this software for any purpose with or without fee is hereby granted, provided that the above copyright notice and this permission notice appear in all copies.

THE SOFTWARE IS PROVIDED "AS IS", WITHOUT WARRANTY OF ANY KIND, EXPRESS OR IMPLIED, INCLUDING BUT NOT LIMITED TO THE WARRANTIES OF MERCHANTABILITY, FITNESS FOR A PARTICULAR PURPOSE AND NONINFRINGEMENT OF THIRD PARTY RIGHTS. IN NO EVENT SHALL THE AUTHORS OR COPYRIGHT HOLDERS BE LIABLE FOR ANY CLAIM, DAMAGES OR OTHER LIABILITY, WHETHER IN AN ACTION OF CONTRACT, TORT OR OTHERWISE, ARISING FROM, OUT OF OR IN CONNECTION WITH THE SOFTWARE OR THE USE OR OTHER DEALINGS IN THE SOFTWARE.

Except as contained in this notice, the name of a copyright holder shall not be used in advertising or otherwise to promote the sale, use or other dealings in this Software without prior written authorization of the copyright holder.

■ c-ares

<http://c-ares.haxx.se>

Copyright 1998 by the Massachusetts Institute of Technology.

Permission to use, copy, modify, and distribute this software and its documentation for any purpose and without fee is hereby granted, provided that the above copyright notice appear in all copies and that both that copyright notice and this permission notice appear in supporting documentation, and that the name of M.I.T. not be used in advertising or publicity pertaining to distribution of the software without specific, written prior permission. M.I.T. makes no representations about the suitability of this software for any purpose. It is provided "as is" without express or implied warranty.



■ Informazioni sulla licenza relativa al software utilizzato nell'unità

Informazioni sulla licenza GPL (GNU-General Public License), LGPL (GNU Lesser General Public License)

Questo prodotto utilizza software GPL/LGPL e software sviluppato da altre società.

Dopo l'acquisto del prodotto, è possibile procurarsi, modificare o distribuire il codice sorgente del software GPL/LGPL utilizzato nel prodotto.

Marantz fornisce il codice sorgente conformemente alle licenze GPL e LPGL al costo effettivo previa richiesta al centro assistenza clienti.

Si noti tuttavia che Marantz non fornisce alcuna garanzia in merito al codice sorgente.

Non offre inoltre alcun supporto per il contenuto del codice sorgente.





www.marantz.com

You can find your nearest authorized distributor or dealer on our website.

marantz[®] is a registered trademark.

D&M Holdings Inc.
3520 10293 11AM