



marantz®

Network Audio Player **NA6005**

U kunt meer dan één pagina van een PDF afdrukken op één vel papier.

Gebruiksaanwijzing

[Voorpaneel](#)[Achterpaneel](#)[Afstandsbediening](#)[Index](#)

Accessoires	5
Over de afstandsbediening	6
De batterijen plaatsen	6
Werkingsbereik van de afstandsbediening	7
Marantz "Hi-Fi Remote" app	7
Hoofdkenmerken	8
Geluid met hoge kwaliteit	8
Krachtige prestaties	9
Namen en functies van onderdelen	11
Voorpaneel	11
Achterpaneel	13
Afstandsbediening	15

Aansluitingen

Een versterker aansluiten	20
Aansluiten op een apparaat met digitale audio-ingangen	21
Aansluiten op een apparaat met digitale audio-uitgangen	22
Een iPod of USB-geheugenapparaat aansluiten op de USB-poort	23
Verbinden met een thuisnetwerk (LAN)	25
Bekabeld LAN	25
Draadloze LAN	26
FLASHER IN-aansluiting	28
REMOTE CONTROL-aansluiting	29
Aansluiting	29
Instellen	29
Het netsnoer aansluiten	30



Weergave

Basisbediening	32
De stroom inschakelen	32
De ingangsbron selecteren	33
De helderheid van het display wijzigen	34
Digitale uitgangen stoppen	34
Slaaptimerfunctie	34
Luisteren naar internetradio	35
Luisteren naar internetradio	36
vTuner gebruiken voor het toevoegen van internetradiozenders aan favorieten	38
Bestanden die op een PC en NAS zijn opgeslagen, afspelen	39
Instellingen voor het delen van media toepassen	40
Bestanden die op een PC en NAS zijn opgeslagen, afspelen	41
Herhaald afspelen uitvoeren	42
Willekeurig afspelen uitvoeren	43
Favoriete functie	44
Zenders of bestanden registreren in de favorietenlijst	45
Zenders of bestanden oproepen uit de favorietenlijst	45
Schakelen tussen geregistreerde zenders en bestanden tijdens het afspelen	45
Zenders of bestanden verwijderen uit de favorietenlijst	45

Een iPod afspelen	46
Luisteren naar muziek op een iPod	47
De bedieningsmodus instellen (Remote iPod-modus)	48
De iPod/iPhone opladen	49
Een USB-geheugenapparaat afspelen	50
Bestanden op een USB-geheugenapparaat weergeven	51
Muziek beluisteren op een Bluetooth-apparaat	53
Koppelen met een Bluetooth-apparaat	54
Een Bluetooth-apparaat afspelen	55
Koppelen met de koppelmodus	56
AirPlay-functie	57
Nummers afspelen vanaf uw iPhone, iPod touch of iPad	57
iTunes-muziek afspelen met dit toestel	58
Meerdere luidsprekers (apparaten) selecteren	58
Spotify Connect functie	59
Spotify-muziek afspelen met dit toestel	59
Functie Spelen op afstand	60
Instellingen die zijn vereist voor elk apparaat	61
Webregelfunctie	63
Het toestel besturen via een webregelfunctie	63
Gebruiken als D/A-converter	67
Aansluiten en weergeven vanaf een digitaal apparaat (Optisch)	67



Instellingen

Overzicht van het menu	68
Menu bedienen	70
Tekens invoeren	71
Algemeen	73
Taal	73
Auto Standby	73
Gebruiksdata	74
Firmware	74
Netwerk	77
Netwerk Informatie	77
Netwerk controle	77
Friendly Name	78
Instellingen	78

Tips

Inhoud	85
Tips	86
Probleemoplossing	87
Fabrieksinstellingen opnieuw instellen	97

Appendix







USB-geheugenapparaten afspelen	98
D/A-converter	99
Internetradio afspelen	100
Bestanden die op een PC en NAS zijn opgeslagen, afspelen	101
Bluetooth-apparaten afspelen	102
Bluetooth-communicatie	102
Laatste functie-geheugen	102
Uitleg termen	103
Informatie handelsmerk	109
Technische gegevens	110
Index	114
Licentie	116

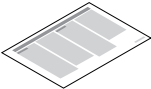
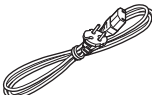
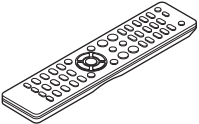

Dank u voor het vertrouwen dat u in dit Marantz-product hebt gesteld.
 Lees deze gebruiksaanwijzing aandachtig door voordat u het product gaat gebruiken.
 Bewaar deze gebruiksaanwijzing na deze te hebben gelezen zodat u deze later opnieuw kunt raadplegen.

Accessoires

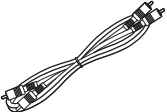
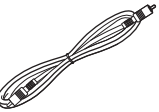
Controleer of bij dit product de volgende onderdelen zijn meegeleverd.

 <p>Snelhandleiding</p>	 <p>Gebruiksaanwijzing (CD-ROM)</p>	 <p>Veiligheidsinstructies</p>	 <p>Opmerkingen over radio</p>	 <p>Netsnoer</p>
 <p>Afstandsbediening (RC004NA)</p>	 <p>R03/AAA-batterijen</p>	 <p>Audiokabel</p>	 <p>Afstandsbedieningskabel</p>	 <p>Externe antennes voor Bluetooth/draadloze verbinding</p>



Over de afstandsbediening

De batterijen plaatsen

- ① Verwijder het achterste deksel in de richting van de pijl en verwijder het.

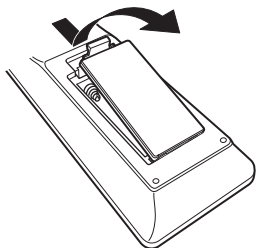

- ② Plaats twee batterijen op de juiste manier in het batterijcompartiment zoals aangegeven.

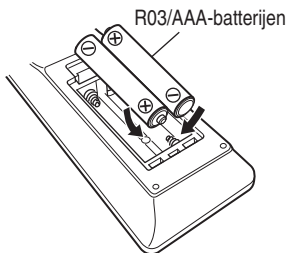

- ③ Plaats het achterste deksel terug.

OPMERKING

- Voorkom beschadiging van de batterijen of lekkage van batterijvloeistof:
 - Gebruik een nieuwe batterij niet samen met een oude.
 - Gebruik geen twee verschillende soorten batterijen.
- In geval van lekkage van batterijvloeistof veegt u de vloeistof in het batterijcompartiment voorzichtig weg en plaatst u nieuwe batterijen.



Werkingsbereik van de afstandsbediening

Richt de afstandsbediening tijdens het gebruik ervan op de afstandsbedieningssensor van het toestel.

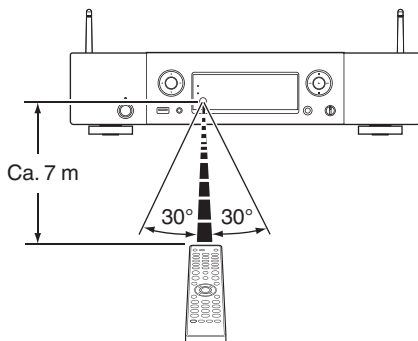

Marantz “Hi-Fi Remote” app

Marantz “Hi-Fi Remote” app is een unieke toepassing die werd ontwikkeld voor de iPad, iPhone, iPod touch en Android-smartphone.

Via deze toepassing kunt u Marantz-netwerkapparaten die met uw thuisnetwerk zijn verbonden, bedienen.

Installeer de app op uw iPhone, iPod touch of Android-smartphone om dit apparaat te bedienen.



- Er is communicatie in twee richtingen.
- De Marantz “Hi-Fi Remote” app kan gratis worden gedownload van de App Store van Apple of van de Google Play store.



Hoofdkenmerken

Geluid met hoge kwaliteit

- **Het originele HDAM® SA2-circuit van Marantz gebruiken**

Het toestel gebruikt een HDAM® SA2-circuit waarvan de kwaliteit is bewezen in super audio-CD-spelers en geavanceerde versterkers, als een bufferversterker met hoge snelheid.

U kunt genieten van de hoge snelheid en het kwalitatieve geluid zoals wordt geproduceerd door geavanceerde apparatuur.

- **Bevat een geavanceerde Cirrus Logic D/A-converter, CS4398**

Een D/A-converter is een essentieel element voor de audiokwaliteit van een CD-speler. De CS4398 Cirrus Logic D/A-converter heeft een reputatie van hoge precisie en wordt gebruikt voor andere Marantz Super Audio CD-spelers en is aangepast voor dit toestel.

- **Uitgerust met circuit dat jitter vermindert**

Dit toestel is uitgerust met een circuit dat jitter vermindert om weergave met nog hogere definitie te bereiken. Hierdoor kunt u genieten van uitstekende S/N met een weergavekwaliteit die u een luisterervaring biedt die nog beter aanleunt bij een live optreden.

- **Dubbellaags chassis**

- **Hoofdtelefooncircuit van hoge kwaliteit**

Het hoofdtelefooncircuit van hoge kwaliteit bevat een snelle bufferversterker om 's avonds laat of in soortgelijke situaties, geluidsreproductie met hoge kwaliteit te beluisteren via de hoofdtelefoon.



Krachtige prestaties

- **Weergave van DSD- en FLAC-bestanden via USB en netwerken**
Dit toestel ondersteunt de weergaven van audioformaten met een hoge resolutie, zoals DSD- en FLAC 192 kHz-bestanden. Het biedt weergave met hoge kwaliteit van bestanden met een hoge resolutie.
- **Ondersteuning voor audioweergave met hoge kwaliteit**
WAV/FLAC/ALAC (Apple Lossless Audio Codec)/AIFF/DSD
- **Ondersteunt internetradio en muziekstreaming**
Ondersteunt AirPlay® ( [blz. 57](#))
- **Speelt USB-geheugenapparaten (MP3/WMA/AAC/WAV/FLAC/ALAC/AIFF/DSD) en iPod®/iPhone® af**

- **Wi-Fi netwerkmogelijkheid met antenne en is gecertificeerd onder WMM (Wi-Fi Multi Media) voor efficiënt draadloos verbinden**
- **Een gemakkelijke draadloze verbinding is mogelijk door op de knop Wi-Fi CONNECT (WPS en Wifi delen)**
Raadpleeg de afzonderlijke “Snelhandleiding”.
- **Het is heel eenvoudig om een draadloze verbinding te maken met Bluetooth-apparaten**
U kunt genieten van muziek door gewoon een draadloze verbinding te maken met uw smartphone, tablet, pc enz.
- **DLNA ver. 1.5 ondersteund voor audionetwerk**
- **Ondersteuning voor naadloze weergave**
Weergave zonder pauze tussen muziekbestanden. (alleen voor WAV/FLAC/ALAC/AIFF/DSD)
- **Bediening voor slim opladen start het opladen van de iPod® wanneer deze wordt aangesloten. Na het opladen wordt het stroomverbruik geoptimaliseerd in overeenstemming met de status van dit toestel ( [blz. 23](#))**



- **Compatibel met Marantz “Hi-Fi Remote” app voor het uitvoeren van basisbedieningen van het toestel met een iPad®, iPhone® of Android-smartphone.**
- **OLED-display (Organic Light Emitting Diode) dat drie lijnen kan weergeven**
- **Uitgerust met functie Modus Auto stand-by die het stroomverbruik verlaagt**



Namen en functies van onderdelen

Voorpaneel

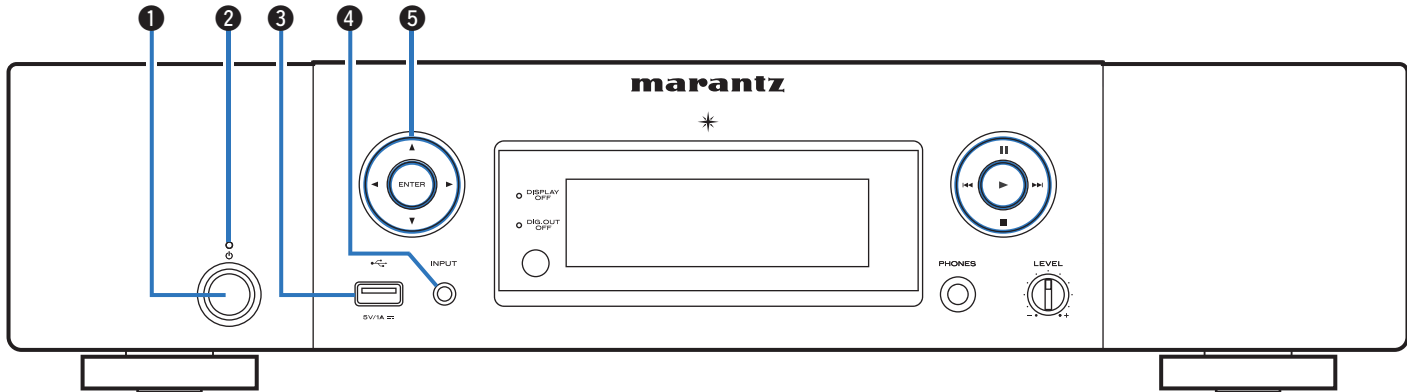

1 Netspanningstoets (⏻)

Hiermee schakelt u de voeding in/uit (stand-by). (👉 blz. 32)

2 Stand-by-indicator

De stand-by-indicator verandert zoals hieronder weergegeven volgens de status van het toestel.

- Voeding aan : Uit
- Normale stand-by: Rood
- Wanneer "Netwerk controle" is ingesteld op "Aan": Oranje
- Stand-by iPod opladen: Oranje

3 USB-poort

Wordt gebruikt voor het aansluiten van de iPod of USB-geheugenapparaten. (👉 blz. 23)

4 Toets voor ingangsbronselectie (INPUT)

Hiermee kunt u de ingangsbron selecteren. (👉 blz. 33)

5 Cursortoetsen (⏪⏩)

Hiermee selecteert u items.



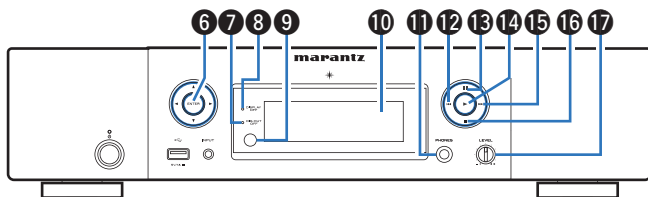

6 ENTER-toets

Dit bepaalt de selectie.

7 Indicator digitale uitgang uit (DIG. OUT OFF)

Deze indicator licht op wanneer de digitale uitgangsinstelling is uitgeschakeld. (☞ blz. 34)

8 DISPLAY OFF-indicator

Deze indicator licht op wanneer het display uit is. (☞ blz. 34)

9 Afstandsbedieningssensor

Dit ontvangt signalen van de afstandsbediening.

10 Display

Hier wordt verschillende informatie weergegeven.

11 Hoofdtelefoonaansluiting (PHONES)

Wordt gebruikt voor het aansluiten van een hoofdtelefoon.

OPMERKING

Zet het volume niet te hoog wanneer u met de hoofdtelefoon luistert, om gehoorverlies te voorkomen.

12 Toets snel terugspoelen/achteruit springen (⏮)

Keert terug naar het begin van het nummer dat momenteel wordt weergegeven. Ingedrukt houden om het nummer snel terug te spoelen. (☞ blz. 41)

13 Pauzetoets (⏸)

Onderbreekt het afspelen. (☞ blz. 41)

14 Afspeeltoets (▶)

Het afspelen start. (☞ blz. 41)

15 Toets snel vooruitspoelen/vooruit springen (⏭)

Speelt het volgende nummer af. Ingedrukt houden om het nummer snel vooruit te spoelen. (☞ blz. 41)

16 Stop-toets (■)

Stopt de weergave. (☞ blz. 41)

17 Volumeregelpknop hoofdtelefoon (LEVEL)

Past het volume van de hoofdtelefoon aan.



Achterpaneel

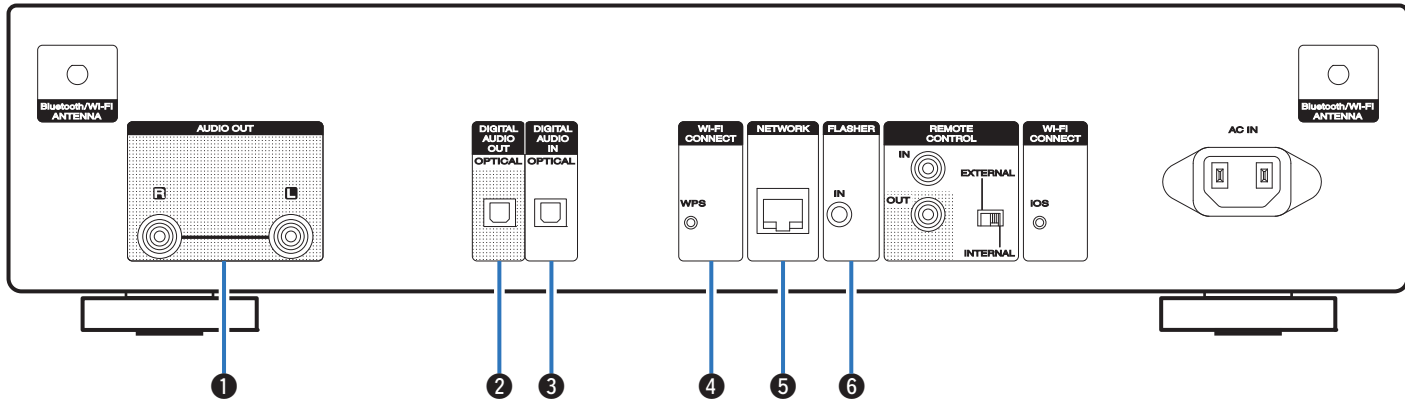

1 AUDIO OUT-aansluitingen

Wordt gebruikt voor het aansluiten van apparaten die zijn uitgerust met analoge audio-ingangen of een externe versterker. (👉 blz. 20)

2 DIGITAL AUDIO OUT-aansluiting

Wordt gebruikt voor het aansluiten van een AV-ontvanger of D/A-converter die een digitale ingang heeft. (👉 blz. 21)

3 DIGITAL AUDIO IN-aansluiting

Wordt gebruikt voor het aansluiten van apparaten, uitgerust met digitale uitgangen. (👉 blz. 22)

4 Wi-Fi CONNECT WPS-toets

Maakt verbinding met een draadloos LAN. (Raadpleeg de afzonderlijke “Snelhandleiding”).

5 NETWORK-aansluiting

Wordt gebruikt voor het aansluiten op een LAN-kabel wanneer een verbinding wordt gemaakt met een bekabeld LAN-netwerk. (👉 blz. 25)

6 FLASHER IN-aansluiting

Wordt gebruikt voor het aansluiten van een controlebox enz. “FLASHER IN-aansluiting” (👉 blz. 28)



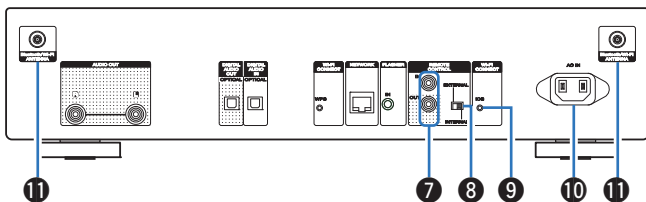

7 REMOTE CONTROL IN/OUT-aansluitingen

Wordt gebruikt voor het aansluiten op een Marantz-versterker die compatibel is met de afstandsbedieningsfunctie. (➔ blz. 29)

8 EXTERNAL/INTERNAL-schakelaar

Draai deze schakelaar naar "EXTERNAL" om het toestel te bedienen door de afstandsbediening te richten naar de versterker die op dit toestel is aangesloten via de afstandsbedieningsaansluiting. (➔ blz. 29)

9 Wi-Fi CONNECT iOS-toets

Maakt verbinding met iOS.
(Raadpleeg de afzonderlijke "Snelhandleiding".)

10 AC-netingang (AC IN)

Wordt gebruikt voor het aansluiten van het netsnoer. (➔ blz. 30)

11 Antenne-aansluitingen Bluetooth/draadloos LAN

Wordt gebruikt voor het aansluiten van de bijgeleverde externe antennes voor Bluetooth/draadloze verbinding wanneer u een verbinding maakt met een netwerk via een draadloos LAN of wanneer u een verbinding maakt met een handheld apparaat via Bluetooth. (➔ blz. 26)

- ① Plaats de externe antennes voor Bluetooth/draadloze verbinding uitgelijnd op de schroefaansluiting op de achterkant.
- ② Draai rechtsom tot alle antennes volledig zijn aangesloten.
- ③ Draai de antenne omhoog voor de beste ontvangst.

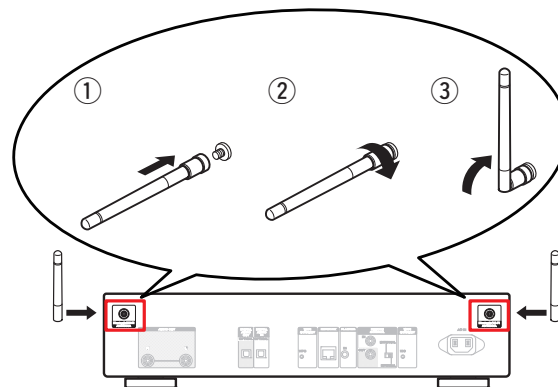

Afstandsbediening

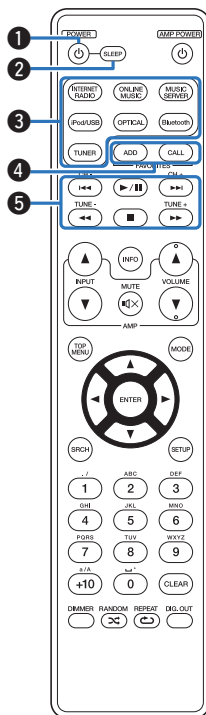

■ Dit toestel bedienen

1 POWER-toets (⏻)

Hiermee schakelt u de voeding in/uit (stand-by). (📖 blz. 32)

2 SLEEP-toets

Hiermee stelt u de slaaptimer in. (📖 blz. 34)

3 Toetsen voor ingangsbronselectie

Hiermee kunt u de ingangsbron selecteren. (📖 blz. 33)

4 FAVORITES ADD / CALL-toetsen

- Druk op de ADD-toets om radiozenders of bestanden toe te voegen aan de favorietenlijst.
- Om een radiozender of bestand op te roepen in de favorietenlijst, drukt u op CALL-toets. (📖 blz. 45)

5 Systeemoetsen

Hiermee kunt u met weergave verwante bewerkingen uitvoeren. (📖 blz. 39)

- Overslaan-toetsen (⏮, ⏭)
- Toets afspelen/pauzeren (⏸)
- Toetsen snel terugspoelen / snel vooruitspoelen (⏪, ⏩)
- Stop-toets (■)



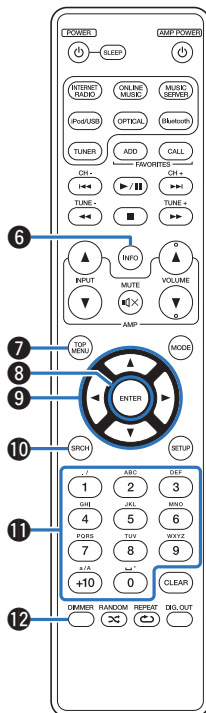

6 Informatietoets (INFO)

Hiermee worden de weergave-items, zoals de albumnaam en de titelnaam weergegeven op het weergavescherm. (👉 blz. 39)

7 TOP MENU-toets

Terug naar bovenkant menu.

8 ENTER-toets

Dit bepaalt de selectie. (👉 blz. 35)

9 Cursortoetsen (Δ▽◀▶)

Hiermee selecteert u items. (👉 blz. 35)

10 Zoektoets (SRCH)

Dit toont het zoekmenu. (👉 blz. 35)

11 Cijfertoetsen (0 – 9, +10)

Hiermee voert u letters of cijfers in het toestel in. (👉 blz. 44)

12 DIMMER-toets

Pas de displayhelderheid van dit toestel aan. (👉 blz. 34)



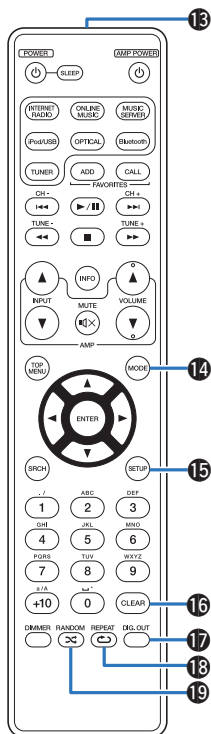

13 Signaalzender van de afstandsbediening

Dit verzendt signalen van de afstandsbediening. (☞ blz. 7)

14 MODE-toets

Hiermee wordt de weergavemodus geschakeld. (☞ blz. 46)

15 SETUP-toets

Het instellingsmenu wordt weergegeven op het display. (☞ blz. 35)

16 CLEAR-toets

Dit annuleert de instellingen. (☞ blz. 44)

17 Schakeltoets digitale audio-uitgang (DIG. OUT)

Dit schakelt de digitale audio-uitgang in/uit. (☞ blz. 34)

18 REPEAT-toets (↺)

Schakelt herhaald afspelen in/uit. (☞ blz. 39)

19 RANDOM-toets (∞)

Schakelt willekeurig afspelen in/uit. (☞ blz. 39)



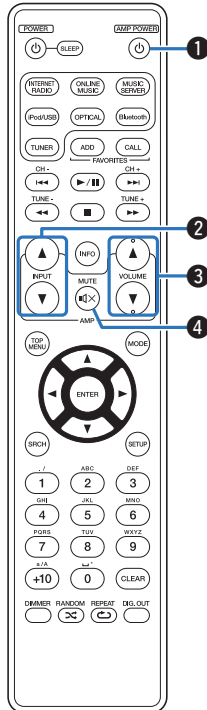

■ Versterkerbewerkingen

1 AMP POWER-toets (⏻)

Hiermee schakelt u de voeding van de versterker die op dit toestel is aangesloten, in of uit.

2 Toetsen voor ingangsbronselectie (INPUT ▲▼)

Hiermee schakelt de ingangsbron van de versterker die op dit toestel is aangesloten. (📖 blz. 33)

3 VOLUME-toetsen (▲▼)

Hiermee wordt het volume van de versterker die op dit toestel is aangesloten, geregeld.

4 MUTE-toets (🔇)

Hiermee wordt het geluid van de versterker die op dit toestel is aangesloten, gedempt.



■ Inhoud





Een versterker aansluiten	20
Aansluiten op een apparaat met digitale audio-ingangen	21
Aansluiten op een apparaat met digitale audio-uitgangen	22
Een iPod of USB-geheugenapparaat aansluiten op de USB-poort	23
Verbinden met een thuisnetwerk (LAN)	25
FLASHER IN-aansluiting	28
REMOTE CONTROL-aansluiting	29
Het netsnoer aansluiten	30

OPMERKING

- Steek de stekker van het netsnoer pas in het stopcontact nadat alle verbindingen zijn gemaakt.
- Bind geen netsnoeren samen met aansluitsnoeren tot een bundel. Dit kan gezoem of ruis veroorzaken.

■ Kabels die voor aansluitingen worden gebruikt

Zorg voor de nodige kabels volgens de apparaten die u wilt aansluiten.

Audiokabel (Meegeleverd)	
Kabel afstandsbediening (bijgeleverd)	
Optische kabel (apart verkrijgbaar)	
LAN-kabel (apart verkrijgbaar)	
Mono ministekkerkabel (apart verkrijgbaar)	



Een versterker aansluiten

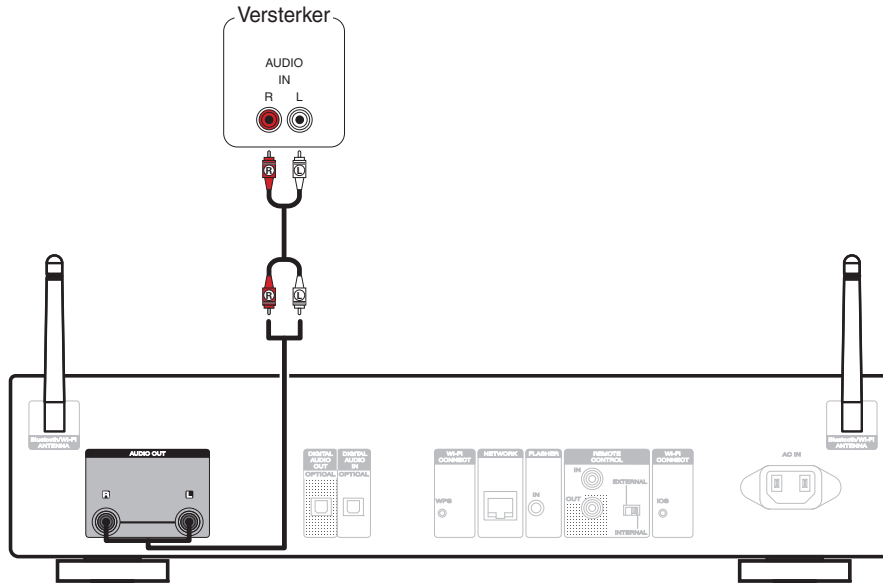

Aansluiten op een apparaat met digitale audio-ingangen

Gebruik deze aansluiting voor het uitvoeren van digitale audiosignalen vanaf dit toestel en voor het converteren van signalen voor het afspelen met de D/A-converter van een aangesloten apparaat.

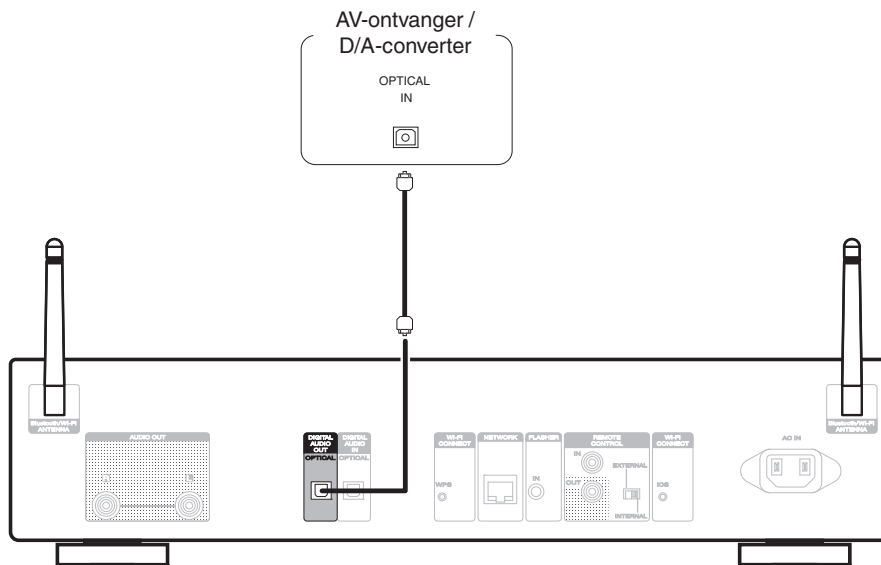

Gebruik de Digital Out-toets om de digitale audio-uitgang in of uit te schakelen. (🔧 blz. 34)

Signalen met een bemonsteringsfrequentie van 32 kHz en DSD-signalen kunnen niet worden uitgevoerd vanaf de digitale audio-uitgang van dit toestel.



Aansluiten op een apparaat met digitale audio-uitgangen

Gebruik deze aansluiting voor het invoeren van digitale audiosignalen naar dit toestel en converteer de signalen voor weergave met de D/A-converter van dit toestel. (👉 blz. 67)

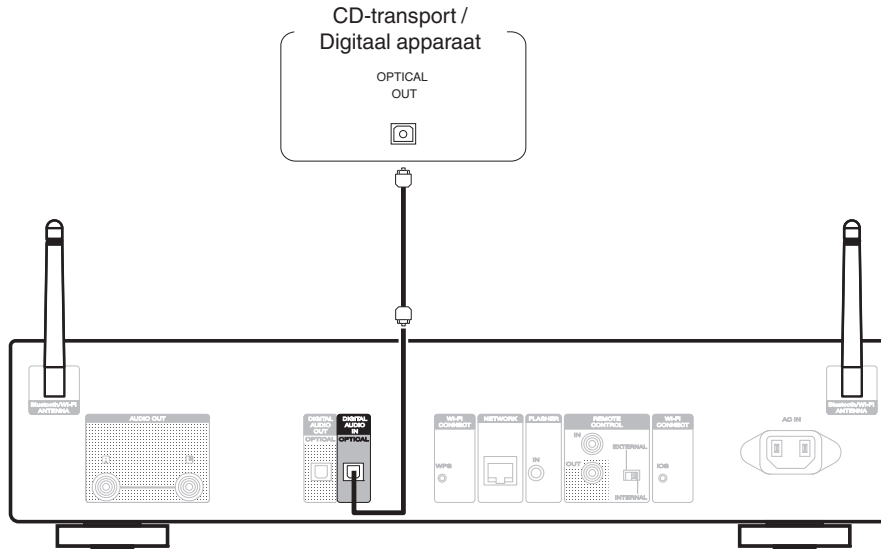

OPMERKING

- Lineaire PCM-signalen met een samplingfrequentie van 32 kHz, 44,1 kHz, 48 kHz, 64 kHz, 88,2 kHz, 96 kHz, 176,4 kHz of 192 kHz kunnen worden ingevoerd in het toestel.
- Voer geen niet-PCM-signalen in, zoals DTS en AAC. Hierdoor wordt ruis veroorzaakt en kunnen de luidsprekers schade oplopen.



Een iPod of USB-geheugenapparaat aansluiten op de USB-poort

U kunt genieten van muziek die op een iPod/iPhone of USB-geheugenapparaat is opgeslagen.

- Gebruik de USB-adapterkabel die is meegeleverd met de iPod/iPhone om een iPod/iPhone op dit toestel aan te sluiten.
- Zie “Een iPod afspelen” (👉 blz. 46) of “Een USB-geheugenapparaat afspelen” (👉 blz. 50) voor de bedieningsrichtlijnen.

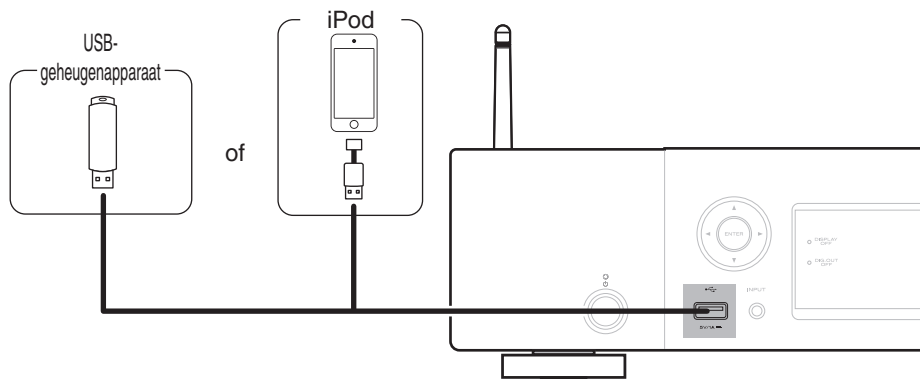

Marantz kan niet garanderen dat alle USB-geheugenapparaten zullen werken of stroom zullen krijgen. Wanneer u een draagbare USB harde schijf (HDD) gebruikt die met een voedingsadapter is geleverd, moet u de bijgeleverde voedingsadapter van dat apparaat gebruiken.

OPMERKING

- USB-geheugenapparaten kunnen niet worden aangesloten via een USB-hub.
- Gebruik geen verlengsnoer wanneer u een USB-geheugencomponent aansluit. Dit kan radiostoring met andere componenten veroorzaken.
- U kunt dit toestel niet gebruiken door de USB-poort van het toestel via een USB-kabel met een computer te verbinden.



■ Ondersteunde iPod//iPhone-modellen

• iPod classic



iPod classic
80GB



iPod classic
160GB (2007)



iPod classic
160GB (2009)

• iPod nano



iPod nano
3rd generation
(video)
4GB 8GB



iPod nano
4th generation (video)
8GB 16GB



iPod nano
5th generation (video camera)
8GB 16GB



iPod nano
6th generation
8GB 16GB



iPod nano
7th generation
16GB

• iPod touch



iPod touch
2nd generation
8GB 16GB 32GB



iPod touch
3rd generation
32GB 64GB



iPod touch
4th generation
8GB 16GB 32GB 64GB



iPod touch
5th generation
16GB 32GB 64GB

• iPhone



iPhone 3G
8GB 16GB



iPhone 3GS
16GB 32GB



iPhone 4
8GB 16GB 32GB



iPhone 4S
16GB 32GB 64GB



iPhone 5
iPhone 5c iPhone 5s
16GB 32GB 64GB



Verbinden met een thuisnetwerk (LAN)

Dit toestel kan een verbinding maken met een netwerk via een bekabeld LAN of draadloos LAN.

U kunt dit toestel als volgt verbinden met uw thuisnetwerk (LAN) voor het uitvoeren van verschillende typen weergaven en bewerkingen.

- Weergave van netwerkaudio, zoals internetradio en vanaf uw muziekserver(s)
- Weergave van muziekinhoud van online streamingsservices
- Met de Apple AirPlay-functie
- Bewerking op dit toestel via het netwerk
- Firmware-update

Raadpleeg een ISP (Internet Service Provider) of een computerwinkel voor het verbinden met het internet.

Bekabeld LAN

Om een verbinding te maken via een bekabeld LAN, gebruikt u een LAN-kabel voor het aansluiten van de router op dit toestel, zoals weergegeven in de onderstaande afbeelding.

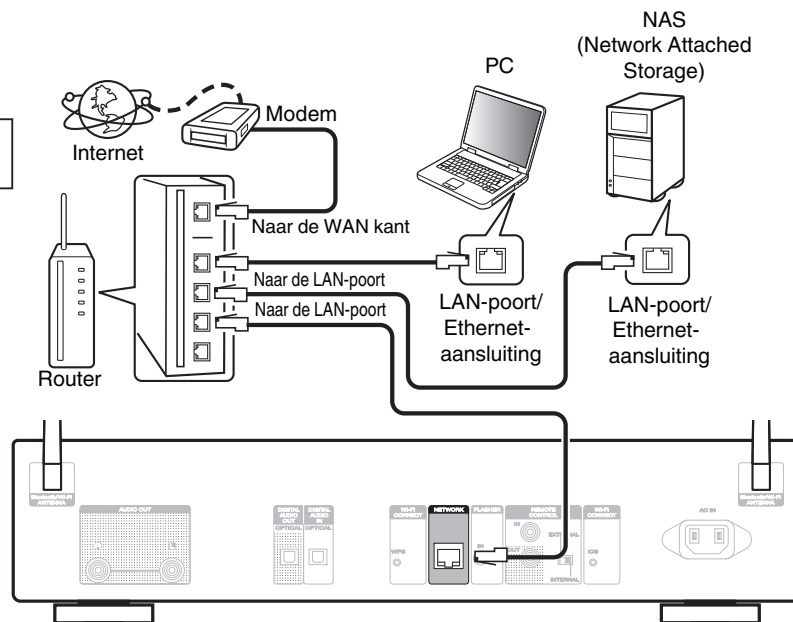

Draadloze LAN

Bij het verbinden met het netwerk via draadloos LAN, sluit u de externe antennes voor Bluetooth-/draadloze verbinding aan op het achterpaneel en zet u ze recht op.

Zie "Instellingen" (☞ blz. 78) voor het verbinden met een draadloze LAN-router.

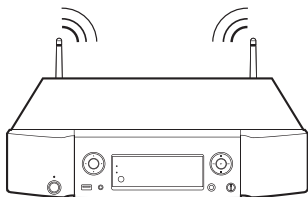
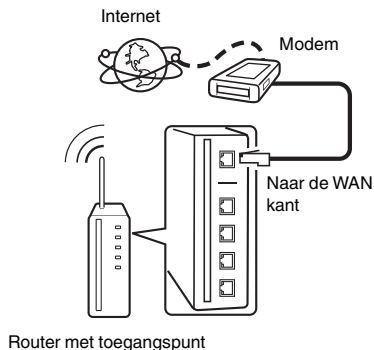

- De DHCP en Auto IP-functies van dit toestel kunnen worden gebruikt om de netwerkinstellingen automatisch in te stellen.
- De DHCP en Auto IP-functies van dit toestel kunnen worden gebruikt om de netwerkinstellingen automatisch in te stellen. Gebruikt u dit toestel in een netwerk zonder DHCP-functie, dan moet u de instellingen voor het IP-adres e.d. invoeren via het menu-item "Netwerk". (☞ blz. 77)
- Het is raadzaam om met dit toestel een router te gebruiken die is uitgerust met de volgende functies:
 - Ingebouwde DHCP-server
Deze functie wijst automatisch IP-adressen toe aan apparaten binnen het lokale netwerk (LAN).
 - Ingebouwde 100BASE-TX switch
Het is bij het aansluiten van meerdere apparaten raadzaam een switch te gebruiken met een snelheid van tenminste 100 Mbps.
- Gebruik alleen bij elektronicazaken verkrijgbare afgeschermdde STP- of ScTP LAN-kabels. (CAT-5 of hoger aanbevolen)
- Gebruik bij voorkeur een normale, afgeschermdde LAN-kabel. Bij gebruik van een platte kabel of niet-afgeschermdde kabel worden de andere apparaten mogelijk gestoord.
- Wanneer u een WPS (Wi-Fi Protected Setup)-compatibele router gebruikt, kunt u gemakkelijk verbinden met Wi-Fi door op dit toestel te drukken op de knop CONNECT/WPS. (Raadpleeg de afzonderlijke "Snelhandleiding".)



OPMERKING

- Het type van router dat kan worden gebruikt, kan per internetprovider variëren. Neem voor details contact op met uw internetprovider of computerwinkel.
- Dit toestel is niet compatibel met PPPoE. U hebt een router nodig die compatibel is met PPPoE als u een abonnement hebt voor een PPPoE-internetverbinding.
- Sluit nooit rechtstreeks een NETWORK-aansluiting aan op de LAN-poort/Ethernet-aansluiting van uw computer.
- Draag dit toestel niet bij de antenne.



FLASHER IN-aansluiting

Dit toestel kan worden bediend door een regelkast of een ander bedieningsapparaat aan te sluiten op dit toestel.

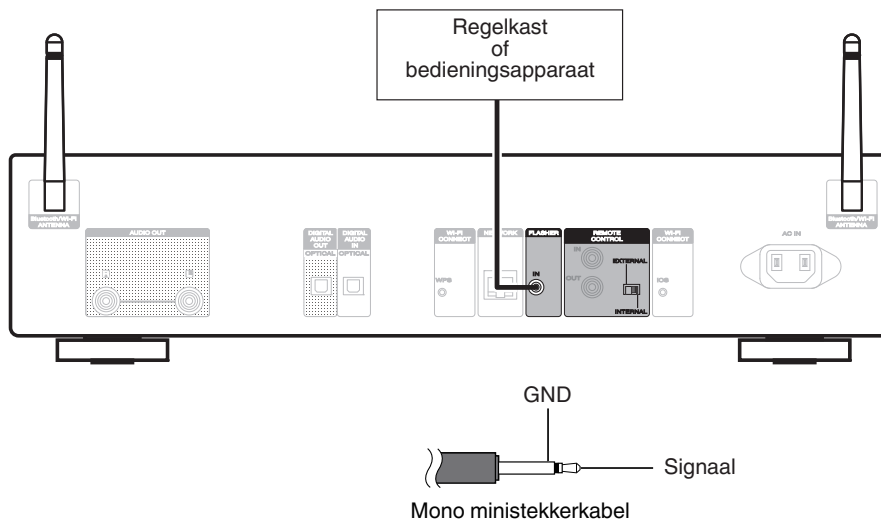

Om de FLASHER IN-aansluiting te gebruiken, zet u de schakelaar EXTERNAL/INTERNAL op "INTERNAL".



REMOTE CONTROL-aansluiting

Als dit toestel wordt aangesloten op een Marantz-versterker, kan de versterker worden bestuurd via dit toestel met de “Hi-Fi Remote”-app van Marantz. Externe controlesignalen die worden ontvangen door de versterker, kunnen ook worden gebruikt om dit toestel te besturen. Configureer vervolgens de “Aansluitingen” en “Instelling”.

Aansluiting

Gebruik de bijgeleverde afstandsbedieningskabel om de REMOTE CONTROL IN-aansluiting van dit toestel aan te sluiten op de REMOTE CONTROL OUT-aansluiting van de versterker.

Instellen

Zet de EXTERNAL/INTERNAL-schakelaar op het toestel op “EXTERNAL”.

- Deze instelling zal de externe sensorontvangst van dit toestel uitschakelen.
- Om het toestel te bedienen, richt u de afstandsbediening naar de afstandsbedieningssensor van de versterker.



Om dit toestel onafhankelijk te gebruiken zonder een versterker aan te sluiten, zet u de schakelaar op “INTERNAL”.

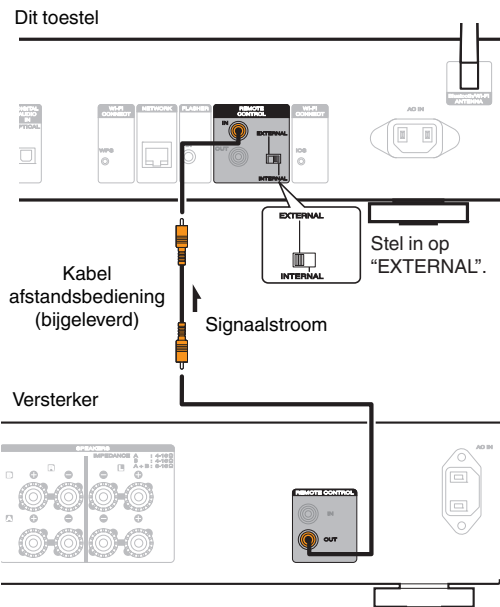

Het netsnoer aansluiten

Wacht tot alle aansluitingen zijn voltooid voordat u het netsnoer aansluit.

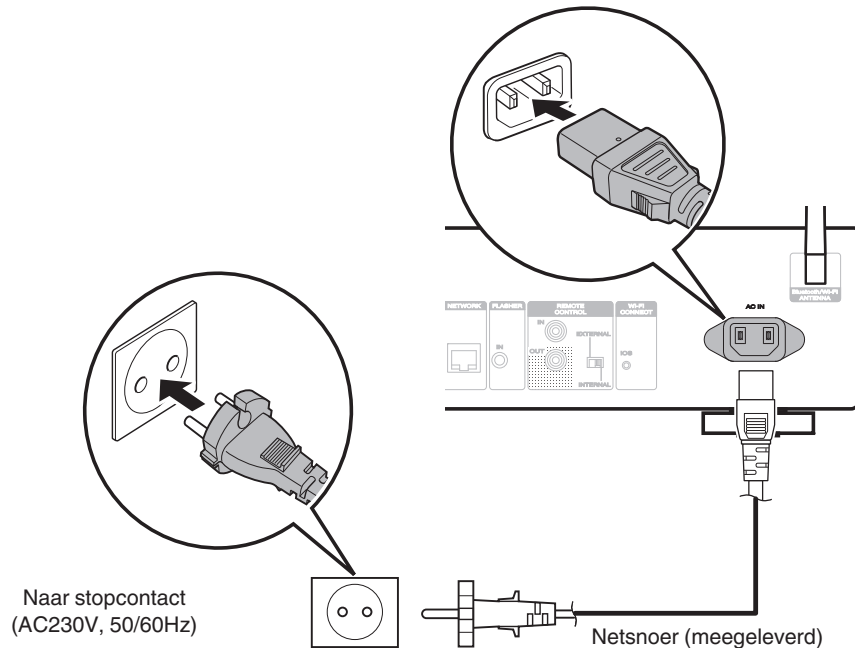

■ Inhoud

Basisbediening	32
Luisteren naar internetradio	35
Bestanden die op een PC en NAS zijn opgeslagen, afspelen	39
Favoriete functie	44
Een iPod afspelen	46
Een USB-geheugenapparaat afspelen	50
Muziek beluisteren op een Bluetooth-apparaat	53
AirPlay-functie	57
Spotify Connect functie	59
Functie Spelen op afstand	60
Webregelfunctie	63
Gebruiken als D/A-converter	67



Basisbediening

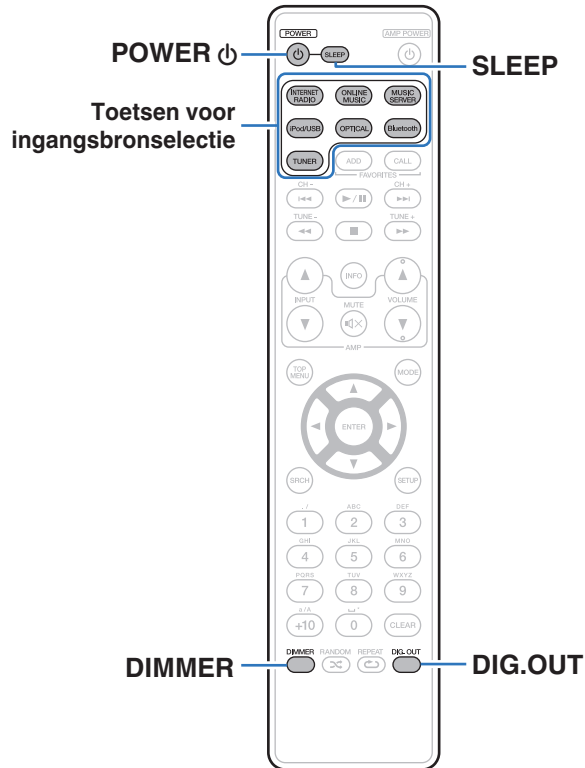

De stroom inschakelen

1 Druk op POWER om het toestel aan te zetten.

De voedingsindicator gaat uit.



- U kunt de stroom ook in stand-by zetten door op het hoofdtoestel op  te drukken.
- Wanneer u de voeding van dit toestel na de aankoop de eerste keer inschakelt, wordt het menu "Snel instellen" opgestart. Meer informatie over de bewerkingen "Snel instellen", vindt u in de aparte "Beknopte handleiding".
- Als u het menu "Snel instellen" hebt geannuleerd of de netwerkomgeving hebt gewijzigd, voert u "Setup" – "Snel instellen" uit.



■ De voeding in stand-bymodus zetten

1 Druk op POWER .

Het toestel schakelt naar de stand-bymodus.

- Stand-by-indicator
Voeding aan: Uit
Normale stand-by: Rood
Wanneer "Netwerk controle" is ingesteld op "Aan": Oranje
Stand-by iPod opladen: Oranje

OPMERKING

Er wordt nog steeds stroom geleverd aan een deel van het circuit, zelfs wanneer de voeding in stand-bymodus is. Wanneer u uw huis voor een lange periode verlaat of wanneer u op vakantie gaat, zorg dan dat u het netsnoer uit het stopcontact trekt.

■ De netspanning volledig uitschakelen

Trek het netsnoer uit het stopcontact.

De ingangsbron selecteren

■ De ingangsbron selecteren via de afstandsbediening

1 Druk op de selectieknop voor de ingangsbron die u wilt afspelen.

- De gewenste ingangsbron kan rechtstreeks worden geselecteerd.

■ De ingangsbron selecteren via het hoofdtoestel

1 Druk op INPUT.

De ingangsbron wordt elke keer geschakeld als op de knop wordt gedrukt.



De helderheid van het display wijzigen

Wanneer het display wordt uitgeschakeld, vermindert een bron van ruis die de geluidskwaliteit beïnvloedt zodat u kunt genieten van geluidswaergave met hogere kwaliteit.

1 Druk op DIMMER.

- De helderheid van het display schakelt telkens wanneer de knop wordt ingedrukt (4 niveaus).



- Wanneer het display wordt uitgeschakeld, licht de indicator "DISPLAY OFF" op het display op.
- Als u de toetsen bedient wanneer de helderheid van de display op "Uit" staat, wordt het display tijdelijk met een helderheidsniveau van 100% verlicht.

Digitale uitgangen stoppen

Wanneer de digitale audio-uitvoer wordt gestart, vermindert een bron van ruis die de geluidskwaliteit beïnvloedt zodat u kunt genieten van geluidswaergave met hogere kwaliteit.

1 Druk op DIG. OUT.

Telkens wanneer op de toets wordt gedrukt, schakelt de digitale audio-uitgang in en uit.



Wanneer de digitale uitgang is uitgeschakeld, licht de indicator "DIG. OUT OFF" op het display op.

Slaaptimerfunctie

U kunt de stroom automatisch naar stand-by laten schakelen nadat de ingestelde tijd is verstreken. Dit is handig voor het luisteren alvorens u gaat slapen.

1 Druk op SLEEP tijdens de weergave en selecteer de insteltijd.

- De indicator  op het display licht op.
- U kunt de slaaptimer instellen binnen het bereik van 10 tot 90 minuten in stappen van 10 minuten.

■ De slaaptimer annuleren

Druk op SLEEP voor het instellen van "Sleep ►Uit".

De  indicator op het display dooft.



- De slaaptimerinstelling wordt geannuleerd wanneer het toestel naar de stand-bymodus schakelt.
- Druk op SLEEP om de resterende tijd tot de slaaptimer is geactiveerd, te controleren.



Luisteren naar internetradio

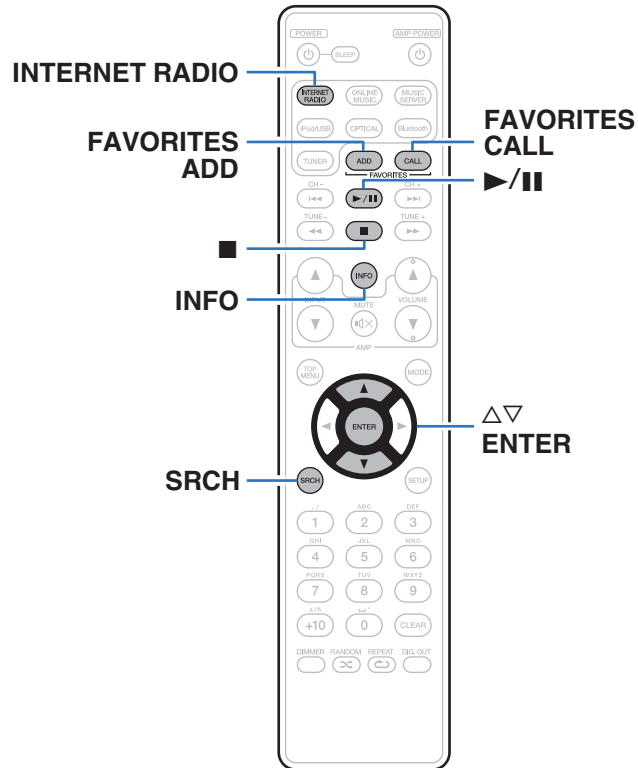

- Internetradio verwijst naar radioprogramma's die via internet worden uitgezonden. Er kan worden afgestemd op internetradiozenders van over de gehele wereld.
- Dit zijn de zendertypen en -specificaties die door dit toestel worden ondersteund voor weergave.

- WMA
- MP3
- MPEG-4 AAC



Luisteren naar internetradio

Dit toestel onthoudt de laatst afgespeelde internetradiozender. Als u op INTERNET RADIO drukt om van een andere ingangsbron te schakelen naar de internetradiofunctie, wordt de laatste internetradiozender die u hebt beluisterd, afgespeeld.

1 Op afspelen voorbereiden.

- Controleer de netwerkomgeving en zet dit toestel aan. (🔧 blz. 25)

2 Druk op INTERNET RADIO.



3 Gebruik $\Delta\nabla$ om te selecteren wat u wilt afspelen en druk dan op ENTER.

***** (Landnaam):	Toont standaard internetradiozenders in uw land.
Search Stations :	Toont alle internetradiozenders waarop dit toestel kan afstemmen.
Podcasts zoeken :	Toont alle internetradiozenders in de podcasts waarop dit toestel kan afstemmen.
Aanbevolen Radiostations :	Toont aanbevolen internetradiozenders.
radiomarantz.com :	Toont internetradiozenders die zijn toegevoegd aan favorieten in vTuner. Zie "vTuner gebruiken voor het toevoegen van internetradiozenders aan favorieten" (🔧 blz. 38) voor instructies over het toevoegen van favorieten in vTuner.
Onlangs afgespeeld :	Toont recent afgespeelde internetradiozenders. Er kunnen maximaal 20 zenders worden opgeslagen in "Onlangs afgespeeld".
Zoek op kernwoord :	Toont internetradiozenders, gezocht op trefwoord. Ga naar "Tekens invoeren" (🔧 blz. 71) voor het invoeren van tekens.



4 Gebruik $\Delta \nabla$ om de zender te selecteren en druk daarna op ENTER.

De weergave begint zodra het buffergeheugen "100%" heeft bereikt.

Bedieningstoetsen	Functie
	Afspelen/stoppen
	Stop
FAVORITES CALL	Oproepen van de favorietenlijst
FAVORITES ADD	Toevoegen aan de favorietenlijst
SRCH	Tekens zoeken <ul style="list-style-type: none"> Als de lijst niet in alfabetische volgorde staat, is het mogelijk dat u niet per letter kunt zoeken.
$\Delta \nabla \triangleleft \triangleright$	Selecteer het item
ENTER	Het geselecteerde item invoeren
INFO	De weergave van het bestandstype/bitsnelheid en naam radiozender, enz.



Tekens die niet kunnen worden weergegeven, worden vervangen door een "." (punt).

OPMERKING

De databaseservice voor radiozenders kan zonder voorafgaande kennisgeving worden gestopt of op een andere wijze onbeschikbaar worden gemaakt.



vTuner gebruiken voor het toevoegen van internetradiozenders aan favorieten

Er zijn veel internetradiozenders in de wereld en dit toestel kan afstemmen op al deze zenders. Maar het kan moeilijk worden de gewenste zender te vinden omdat er gewoon te veel zenders zijn. Als dat het geval is, kunt u vTuner gebruiken, een zoekwebsite voor internetradiozenders, speciaal ontworpen voor dit toestel. U kunt uw PC gebruiken om internetradiozenders te zoeken en ze toe te voegen als uw favorieten. Dit toestel kan radiozenders weergeven die zijn toegevoegd aan vTuner.

- 1 Controleer het MAC-adres van dit toestel.**
 - Het MAC-adres is nodig wanneer u een account maakt voor vTuner.
- 2 Gebruik uw PC om naar de vTuner-website te gaan (<http://www.radiomaratn.com>).**
- 3 Voer het MAC-adres van dit toestel in en klik dan op “Go”.**
- 4 Voer het e-mailadres en een wachtwoord van uw keuze in.**
- 5 Selecteer de zoekcriteria (genre, regio, taal, enz.) van uw keuze.**
 - U kunt ook een trefwoord invoeren om een zender die u wilt beluisteren, te zoeken.

6 Selecteer de radiozender van uw keuze in de lijst en klik vervolgens op het pictogram Add to Favorites.

7 Voer de naam van de favoriete groep in en klik dan op “Go”.

Er wordt een nieuwe favoriete groep gemaakt die de geselecteerde radiozender bevat.

- Internetradiozenders die aan favorieten zijn toegevoegd in vTuner, kunnen met dit toestel worden afgespeeld vanaf “radiomaratn.com” (☞ blz. 36).

■ Bestanden die kunnen worden afgespeeld

Zie “Internetradio afspelen” (☞ blz. 100).



Bestanden die op een PC en NAS zijn opgeslagen, afspelen

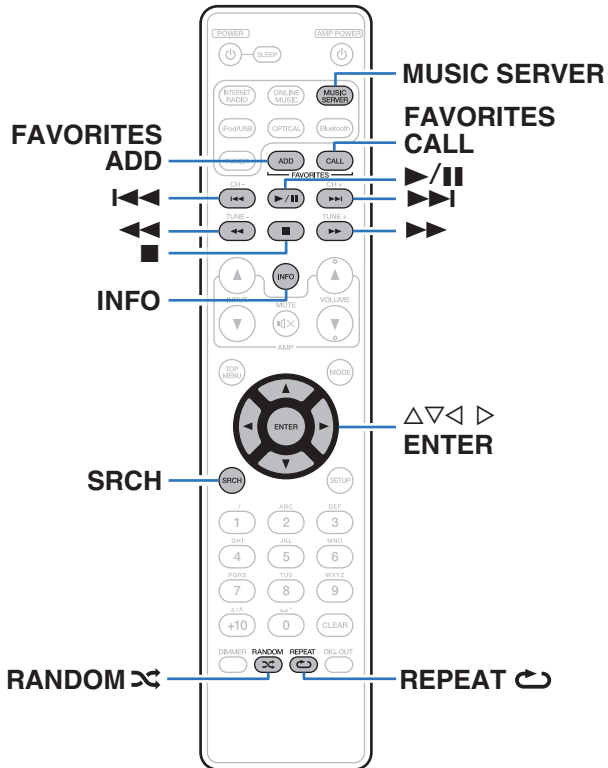

- Dit toestel kan muziekbestanden en afspeellijsten (m3u, wpl) die zijn opgeslagen op een PC en op een NAS (Network Attached Storage) die DLNA ondersteunt, weergeven.
- De functie voor weergave van netwerkaudio van dit toestel maakt een verbinding met de server met de hieronder weergegeven technologieën.
 - Windows Media Player Network Sharing Service
- Dit toestel kan de volgende bestanden afspelen.
 - WMA
 - MP3
 - WAV
 - MPEG-4 AAC
 - FLAC
 - ALAC
 - AIFF
 - DSD (2 kanaals)



Instellingen voor het delen van media toepassen

Hier passen we de instellingen toe om muziekbestanden die op een PC en NAS op het netwerk zijn opgeslagen, te delen.

Als u een muziekserver gebruikt, moet u deze instelling eerst toepassen.

■ Wanneer u Windows Media Player 12 gebruikt (Windows 7 / Windows 8)

- 1 Start Windows Media Player 12 op de PC op.
- 2 Selecteer “Meer streamingopties...” in de “Stream”.
- 3 Selecteer “Toegestaan” in de vervolgkeuzelijst voor “Marantz NA6005”.
- 4 Selecteer “Toegestaan” in de vervolgkeuzelijst voor “Mediaprogramma’s op deze computer en in externe verbindingen...”.
- 5 Volg de instructies op het scherm om de instelling te beëindigen.

■ Wanneer u Windows Media Player 11 gebruikt

- 1 Start Windows Media Player 11 op de PC op.
- 2 Selecteer “Media delen” in de “Bibliotheek”.
- 3 Klik in het selectievakje “Mijn mediabestanden delen”, selecteer “Marantz NA6005” en klik vervolgens op “Toestaan”.
- 4 Selecteer, net als in stap 3, het pictogram van het apparaat (andere PC’s en mobiele apparaten) dat u wilt gebruiken als een mediacontroller en klik daarna op “Toestaan”.
- 5 Klik op “OK” om te voltooien.

■ In NAS opgeslagen media delen

Wijzig de instellingen op de NAS om dit toestel en andere apparaten (PC’s en mobiele apparaten) die worden gebruikt als mediacontrollers, toegang te verlenen tot de NAS. Raadpleeg de handleiding die bij de NAS is geleverd voor details.



Bestanden die op een PC en NAS zijn opgeslagen, afspelen

Volg deze procedure voor het weergeven van muziekbestanden of afspeellijsten.

1 Op afspelen voorbereiden.







- ① Controleer de netwerkgeving en zet dit toestel aan.
"Verbinden met een thuisnetwerk (LAN)" (☞ blz. 25)
- ② Maak de computer gereed (☞ Werkingsinstructies van de computer).

2 Druk op MUSIC SERVER.

3 Gebruik $\Delta \nabla$ om de server die het bestand bevat te selecteren en druk dan op ENTER.

4 Gebruik $\Delta \nabla$ om het bestand te selecteren en druk daarna op ENTER.

De weergave begint zodra het buffergeheugen "100%" heeft bereikt.

Bedieningstoetsen	Functie
	Weergave / Pauze
	Stop
	Vorige / volgende
	(Ingedrukt houden) Snel vooruit-/Terugspoelen
FAVORITES CALL	Oproepen van de favorietenlijst
FAVORITES ADD	Toevoegen aan de favorietenlijst
SRCH	Tekens zoeken <ul style="list-style-type: none"> • Als de lijst niet in alfabetische volgorde staat, is het mogelijk dat u niet per letter kunt zoeken.
RANDOM 	Willekeurig afspelen
REPEAT 	Herhaald afspelen <ul style="list-style-type: none"> • Schakelen tussen Herhalen van 1 track en Herhalen van alle tracks.
$\Delta \nabla \triangleleft \triangleright$	Selecteer het item
ENTER	Het geselecteerde item invoeren
INFO	Schakelen tussen het bestandstype/bitsnelheid, artiestnaam en albumtitel.



■ Bestanden die kunnen worden afgespeeld

Zie “Bestanden die op een PC en NAS zijn opgeslagen, afspelen” (🔗 [blz. 101](#)).



WMA Lossless bestanden kunnen worden afgespeeld door gebruik te maken van een server die transcoding ondersteunt, zoals Windows Media Player Ver. 11 of later.

OPMERKING

- Wanneer u muziekbestanden afspeelt met uw pc of NAS, verbonden via een draadloos LAN, kan audio worden onderbroken, afhankelijk van uw draadloze LAN-omgeving. Speel in dat geval muziekbestanden af met uw pc of NAS, verbonden via een bekabeld LAN.
- De volgorde waarin de tracks/bestanden worden afgespeeld hangt af van de specificaties van de server. Als door de serverspecificaties de tracks/bestanden niet alfabetisch worden weergegeven, kan het zoeken op de eerste letter niet goed werken.

Herhaald afspelen uitvoeren

1 Druk op REPEAT ↺.

Het herhaald afspelen wordt gestart.

- De herhaalmodus wordt elke keer geschakeld als op de knop wordt gedrukt.

 **(één track herhalen):** Slechts 1 track wordt herhaaldelijk afgespeeld.

 **(alle tracks herhalen):** Alle tracks binnen de huidige weergavemap worden herhaald.

Herhalen uit (indicator gaat uit): Normaal afspelen hervat.



Willekeurig afspelen uitvoeren

1 Druk op RANDOM .

De -indicator op het display licht op en alle tracks in de huidige weergavemap worden afgespeeld in willekeurige volgorde.

■ Willekeurig afspelen annuleren

Druk op RANDOM .

De -indicator op het display dooft.



Favoriete functie

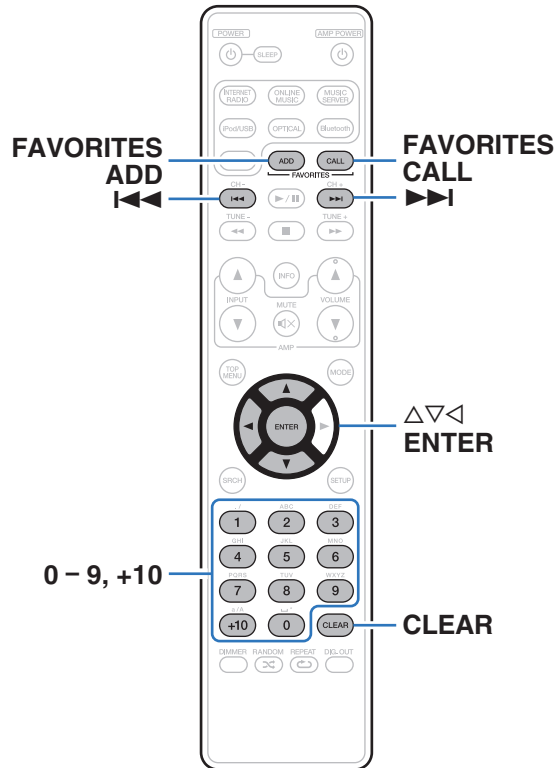

Dit hoofdstuk geeft informatie over de favorietfunctie.

- Met de favorietfunctie kunt u uw favoriete zenders en bestanden op voorhand in de favorietenlijst registreren zodat u deze zenders of bestanden onmiddellijk en wanneer u maar wilt, kunt beluisteren.
- De inhoud die u kunt registreren en oproepen zijn een internetradiozender, muziekserver, tuner, USB en iPod (alleen bij gebruik van de Remote iPod-modus).
- U kunt maximaal 50 items registreren in de favorietenlijst.



Zenders of bestanden registreren in de favorietenlijst

- 1 Druk op FAVORITES ADD terwijl de internetradiozender of het te registreren bestand wordt afgespeeld.**
De favorietenlijst verschijnt.
- 2 Gebruik $\Delta\nabla$ om een nummer voor het registreren van het station of bestand te selecteren en druk op ENTER.**
"Toeg. aan favorieten" wordt weergegeven en de registratie wordt voltooid.

Zenders of bestanden oproepen uit de favorietenlijst

- 1 Druk op FAVORITES CALL.**
- 2 Druk op $\lll\ggg$ of $\Delta\nabla$ om het station of bestand dat u wilt oproepen te selecteren en druk op ENTER.**
De respectieve functie wordt opgestart en de weergave begint.



Druk op 0 – 9, +10 om bestanden op te roepen die op nummer in de favorietenlijst zijn geregistreerd.

Schakelen tussen geregistreerde zenders en bestanden tijdens het afspelen

- 1 Druk op $\lll\ggg$ of $\Delta\nabla$.**

Zenders of bestanden verwijderen uit de favorietenlijst

- 1 Druk op FAVORITES CALL.**
- 2 Gebruik $\Delta\nabla$ om het station of bestand dat u wilt verwijderen te selecteren en druk op CLEAR.**
- 3 Wanneer het bericht "Verwijderen?" verschijnt, drukt u op ENTER.**
"Verwijderd" wordt weergegeven en het verwijderen wordt voltooid.



Druk op \triangleleft om de bewerking te annuleren.



Een iPod afspelen

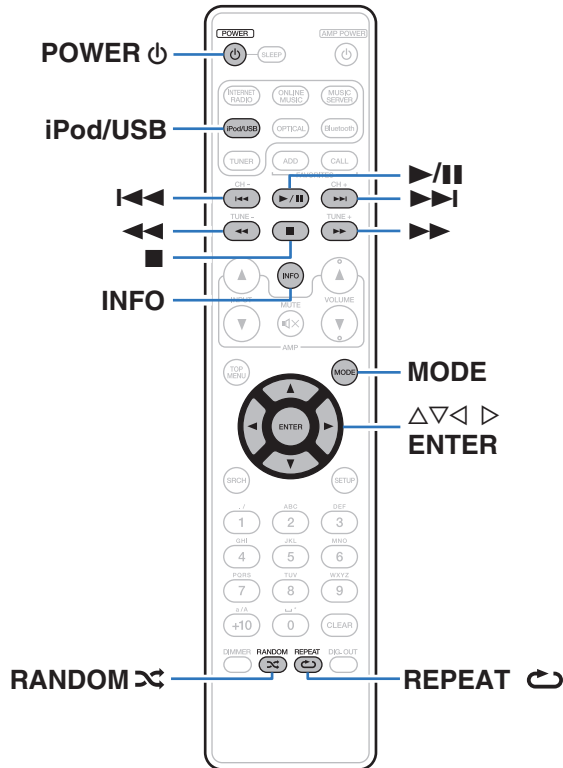

- U kunt de USB-kabel van de iPod gebruiken om de iPod aan te sluiten op de USB-poort van het toestel en muziek beluisteren die op de iPod is opgeslagen.
- Raadpleeg “Ondersteunde iPod//iPhone-modellen” (👉 blz. 24) voor informatie over de iPod-modellen die kunnen worden weergegeven op dit toestel.



Luisteren naar muziek op een iPod

- 1 Sluit de iPod aan op de USB-poort. (🔧 blz. 23)**
- 2 Druk op iPod/USB om de ingangsbron over te schakelen naar "iPod/USB".**
"Direct iPod" wordt weergegeven op de display van het toestel.
- 3 De iPod zelf direct bedienen terwijl u het iPod-scherm ziet om muziek af te spelen.**



- De iPod-weergavemodi omvatten "Direct iPod" en "Remote iPod". "Direct iPod" is standaard ingesteld. Dit is de plaats waar u de iPod zelf direct bedienen terwijl u naar het iPod-scherm kijkt.
- Om te wijzigen naar "Remote iPod" waar bewerkingen worden uitgevoerd terwijl de iPod-informatie wordt weergegeven op dit toestel, zie "De bedieningsmodus instellen (Remote iPod-modus)" (🔧 blz. 48).
- U kunt ook iPod-muziek beluisteren met "AirPlay-functie" (🔧 blz. 57).

OPMERKING

- Afhankelijk van het type iPod of de softwareversie werken sommige functies mogelijk niet.
- Marantz aanvaardt geen enkele verantwoordelijkheid voor enige problemen die zich voordoen met data op een iPod bij het gebruik van dit toestel in combinatie met de iPod.



De bedieningsmodus instellen (Remote iPod-modus)

In deze modus worden verschillende lijsten en schermen tijdens de weergave op de iPod, weergegeven op het toestel.

Dit gedeelte beschrijft de stappen tot het afspelen van tracks op de iPod in "Remote iPod".

- 1 Druk op **MODE** en geef "Remote iPod" op.
- 2 Gebruik $\Delta \nabla$ om het af te spelen bestand te selecteren en druk dan op **ENTER**.

Het afspelen start.

Displaymodus		Direct iPod	Remote iPod
Afspeelbare bestanden	Muziekbestand	✓	✓
	Videobestand	*	
Actieve toetsen	Afstandsbediening (Dit toestel)	✓	✓
	iPod	✓	

* Alleen het geluid wordt afgespeeld.

Bedieningstoetsen	Funcie
	Weergave / Pauze
	Stop
	Vorige / volgende
	(Ingedrukt houden) Snel vooruit-/Terugspoelen
	Willekeurig afspelen
	Herhaald afspelen <ul style="list-style-type: none"> • Schakelen tussen Herhalen van 1 track en Herhalen van alle tracks.
MODE	Schakelen tussen de modus Remote iPod en Direct iPod.
$\Delta \nabla \triangleleft \triangleright$	Selecteer het item
ENTER	Het geselecteerde item invoeren
INFO	De weergave van de artiestnaam en de albumtitel schakelen.

OPMERKING

- Marantz is niet aansprakelijk voor het verlies van iPod-gegevens.
- Afhankelijk van het type iPod of de softwareversie werken sommige functies mogelijk niet.



De iPod/iPhone opladen

U kunt uw iPod/iPhone opladen door deze aan te sluiten op de USB-poort.

■ Stand-by opladen

Als het toestel naar de stand-bymodus gaat terwijl de iPod/iPhone bezig is met opladen, schakelt het toestel naar de modus voor laden in stand-by en gaat het opladen van de iPod/iPhone verder. Wanneer u in de stand-by oplaadmodus bent, licht de stand-by-indicator oranje op.

Wanneer de iPod/iPhone volledig is opgeladen, stopt het toestel automatisch de stroom voor het opladen, gaat het naar de normale stand-bymodus en licht de stand-by-indicator rood op.



Wanneer de “Netwerk controle”-instelling “Aan” is, licht de voedingsindicator oranje op wanneer het opladen is voltooid.



Een USB-geheugenapparaat afspelen

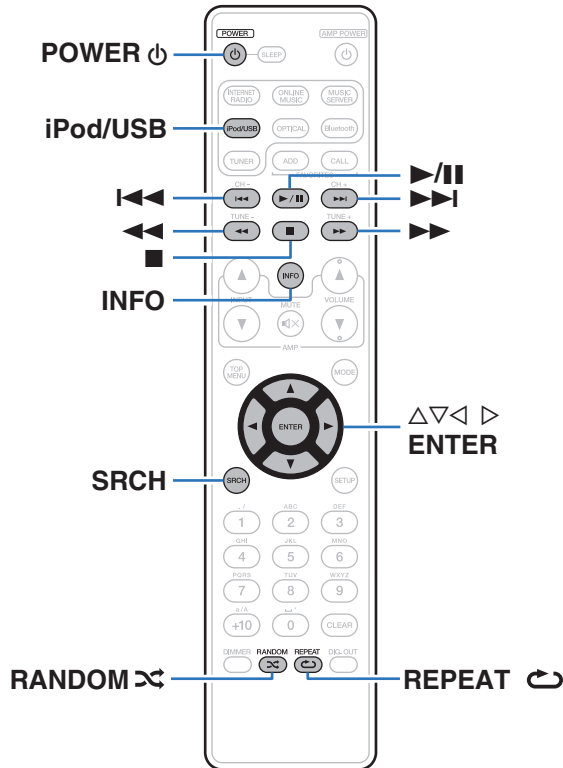

- Muziekbestanden weergeven die op een USB-geheugenapparaat zijn opgeslagen.
- Alleen USB-geheugenapparaten die voldoen aan de normen voor massaopslag of MTP (Media Transfer Protocol) kunnen op dit toestel worden aangesloten.
- Dit toestel is compatibel met USB-geheugenapparaten in "FAT16"- of "FAT32"-formaat.
- Dit toestel kan de volgende bestanden afspelen.
 - **WMA**
 - **MP3**
 - **WAV**
 - **AAC**
 - **FLAC**
 - **ALAC**
 - **AIFF**
 - **DSD**



Bestanden op een USB-geheugenapparaat weergeven

- 1** Sluit het USB-geheugenapparaat aan op de USB-poort. (🔌 blz. 23)
- 2** Druk op iPod/USB om de ingangsbron over te schakelen naar "iPod/USB".
- 3** Gebruik $\Delta \nabla$ om het af te spelen bestand te selecteren en druk dan op ENTER.
Het afspelen start.

Bedieningstoetsen	Functie
$\blacktriangleright / \blacksquare$	Weergave / Pauze
\blacksquare	Stop
$\blacktriangleleft \blacktriangleleft \blacktriangleright \blacktriangleright$	Vorige / volgende
$\blacktriangleleft \blacktriangleleft \blacktriangleright \blacktriangleright$	(Ingedrukt houden) Snel vooruit-/Terugspoelen
RANDOM \times	Willekeurig afspelen
REPEAT C	Herhaald afspelen <ul style="list-style-type: none"> • Schakelen tussen Herhalen van 1 track en Herhalen van alle tracks.
SRCH	Tekens zoeken <ul style="list-style-type: none"> • Als de lijst niet in alfabetische volgorde staat, is het mogelijk dat u niet per letter kunt zoeken.
\triangleleft	Een laag hoger in het mapniveau
$\Delta \nabla$	Selecteer het item
ENTER	Het geselecteerde item invoeren / Weergave
INFO	De weergave van de artiestnaam en de albumtitel schakelen.



OPMERKING

- Voor het afspelen van een ander bestand tijdens weergave van een USB-geheugenapparaat, drukt u op ◀ om het mapniveau te tonen △ en vervolgens op ▾ om het af te spelen bestand te selecteren en daarna drukt u op ENTER.
- Opgelet, Marantz kan niet aansprakelijk worden gesteld voor eventuele problemen met de gegevens op het USB-geheugenapparaat, die ontstaan tijdens het gelijktijdig gebruik van dit toestel en het USB-geheugenapparaat.

■ Bestanden die kunnen worden afgespeeld

Zie “USB-geheugenapparaten afspelen” (📖 blz. 98).



Muziek beluisteren op een Bluetooth-apparaat

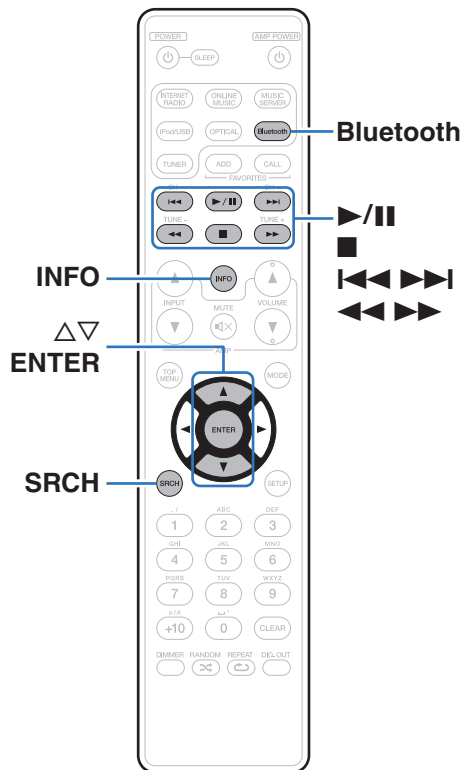

Muziekbestanden die zijn opgeslagen op Bluetooth-apparaten zoals smartphones, digitale muzikspelers enz. kunnen op dit toestel worden beluisterd door dit toestel te koppelen met en aan te sluiten op het Bluetooth-apparaat.

Communicatie is mogelijk tot een bereik van ongeveer 10 m.

OPMERKING

Om muziek af te spelen vanaf een Bluetooth-apparaat, moet het Bluetooth-apparaat het A2DP-profiel ondersteunen.



Koppelen met een Bluetooth-apparaat

Om muziek van een Bluetooth-device te beluisteren op dit toestel, moet het Bluetooth-apparaat eerst met dit toestel worden gekoppeld.

Zodra het Bluetooth-apparaat is gekoppeld, hoeft dit niet opnieuw te gebeuren.

1 Druk op Bluetooth om de ingangsbron over te schakelen naar “Bluetooth”.

Wanneer u het toestel voor de eerste keer gebruikt, gaat het toestel automatisch naar de koppelmodus en verschijnt “Koppelmodus” op het display van het toestel.

2 Selecteer dit toestel wanneer de naam ervan verschijnt in de lijst van apparaten die wordt weergegeven op het scherm op het Bluetooth-apparaat.

Aan het einde van de koppeling, verschijnt de apparaatnaam op het display van dit toestel.

- Sluit het Bluetooth-apparaat aan terwijl “Koppelmodus” wordt weergegeven op het display van het toestel.
Maak de verbinding met het Bluetooth-apparaat zo dicht mogelijk bij het toestel (ca. 1 m).



- Wanneer u een tweede Bluetooth-apparaat aansluit, houdt u Bluetooth op de afstandsbediening of INPUT op dit toestel gedurende drie seconden ingedrukt of drukt u op SRCH wanneer de ingangsbron is ingesteld op “Bluetooth” om te koppelen met het Bluetooth-apparaat.
- Dit toestel kan worden gekoppeld met maximaal 8 Bluetooth-apparaten. Wanneer een 9de Bluetooth-apparaat is gekoppeld, wordt dit geregistreerd in plaats van het oudste geregistreerde apparaat.
- Wanneer een cijfer verschijnt op het display van dit toestel, moet u controleren of dat hetzelfde nummer is als het nummer dat is weergegeven op het scherm van het Bluetooth-apparaat en vervolgens “Koppel” selecteren voor zowel het Bluetooth-apparaat als het toestel. (Om “Koppel” te selecteren op dit toestel, drukt u op het toestel op ENTER.)
- Voer “0000” in wanneer het wachtwoord wordt gevraagd op het scherm van het Bluetooth-apparaat.



Een Bluetooth-apparaat afspelen

Controleer het volgende voordat u muziek afspeelt.





- De Bluetooth-functie van het Bluetooth-apparaat moet ingeschakeld zijn.
- Het koppelen moet voltooid zijn.

1 Druk op Bluetooth om de ingangsbron over te schakelen naar "Bluetooth".

Het toestel maakt automatisch een verbinding met het recentst gebruikt Bluetooth-apparaat.

2 Start het afspelen van het Bluetooth-apparaat.

- Het Bluetooth-apparaat kan ook worden bediend via de afstandsbediening van dit toestel.

Bedieningstoetsen	Functie
	Weergave / Pauze
	Stop
	Vorige / volgende
	(Ingedrukt houden) Snel vooruit-/Terugspoelen



- Wanneer de voeding van dit toestel is ingeschakeld, wordt de ingangsbron automatisch geschakeld naar "Bluetooth" als een Bluetooth-apparaat wordt aangesloten.
- Wanneer de instelling voor "Netwerk controle" van dit toestel is ingesteld op "Aan" en een Bluetooth-apparaat wordt aangesloten terwijl het toestel in stand-by staat, wordt de voeding van het toestel automatisch ingeschakeld.
- Druk op INFO op dit toestel tijdens het afspelen om het display te schakelen tussen Titelnaam, Artiestnaam, Albumnaam enz.
- Er worden Engelse letters, cijfers en bepaalde symbolen weergegeven. Incompatibele tekens worden als "." (punt).

OPMERKING

- Om het Bluetooth-apparaat te bedienen met de afstandsbediening van dit toestel, moet het Bluetooth-apparaat het AVRCP-profiel ondersteunen.
- Er is geen garantie dat de afstandsbediening van dit toestel zal werken met alle Bluetooth-apparaten.
- Afhankelijk van het type Bluetooth-apparaat, voert dit toestel audio uit die gekoppeld is aan de volume-instelling op het Bluetooth-apparaat.



Koppelen met de koppelmodus

Een Bluetooth-apparaat koppelen met dit toestel.

1 Druk op SRCH wanneer de ingangsbron “Bluetooth” is.

Het apparaat gaat naar de koppelmodus.

- Houd Bluetooth gedurende drie seconden ingedrukt of schakel de ingangsbron naar “Bluetooth” en houd dan INPUT op dit toestel langer dan drie seconden ingedrukt om te schakelen naar de koppelmodus.

2 Selecteer dit toestel wanneer de naam ervan verschijnt in de lijst van apparaten die wordt weergegeven op het scherm op het Bluetooth-apparaat.

Aan het einde van de koppeling, verschijnt de apparaatnaam op het display van dit toestel.



- Wanneer een cijfer verschijnt op het display van dit toestel, moet u controleren of dat hetzelfde nummer is als het nummer dat is weergegeven op het scherm van het Bluetooth-apparaat en vervolgens “Pair” selecteren voor zowel het Bluetooth-apparaat als het toestel.
- Voer “0000” in wanneer het wachtwoord wordt gevraagd op het scherm van het Bluetooth-apparaat.



AirPlay-functie

Muziekbestanden die op uw iPhone, iPod touch, iPad of iTunes zijn opgeslagen, kunnen op dit toestel worden afgespeeld via het netwerk.

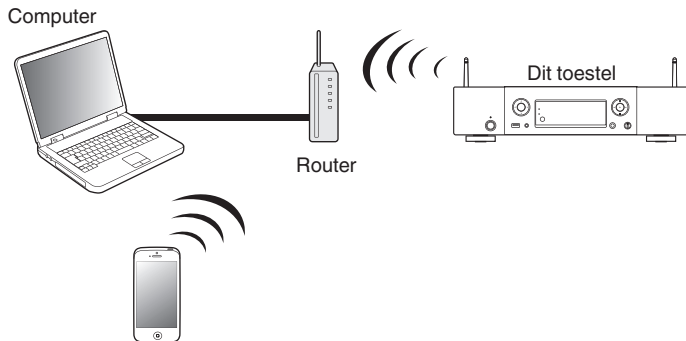

- U kunt het afspelen van AirPlay stoppen door op de knop \triangleleft te drukken of door een andere ingangsbron te kiezen.
- Druk op INFO om de artiestnaam en de albumnaam samen te zien.
- Voor informatie over de manier waarop u iTunes moet gebruiken, kunt u ook Help voor iTunes raadplegen.
- Het scherm kan verschillen, afhankelijk van de versie van het OS en de software.

Nummers afspelen vanaf uw iPhone, iPod touch of iPad

Update uw "iPhone/iPod touch/iPad" naar iOS 4.2.1. of latere versie voor het direct streamen van muziek van uw "iPhone/iPod touch/iPad" naar dit toestel.

- 1 Sluit uw iPhone, iPod touch of iPad Wi-Fi aan op hetzelfde netwerk als dit toestel.**
 - Raadpleeg de handleiding van uw apparaat voor details.
- 2 Speel het nummer af op uw iPhone, iPod touch of iPad.**
 - wordt weergegeven op het scherm van de iPhone, iPod touch of iPad.
- 3 Tik op het AirPlay pictogram .**

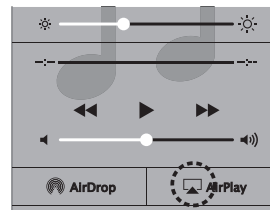

- 4 Kies de luidspreker (apparaten) die u wilt gebruiken.**



iTunes-muziek afspelen met dit toestel

- 1 Installeer iTunes 10 of latere versie op de Mac of Windows PC die met het zelfde netwerk als voor dit toestel is verbonden.**
- 2 Schakel dit toestel in.**
Stel "Netwerk controle" in op "Aan" voor dit toestel. (☞ blz. 77)

OPMERKING

Wanneer "Netwerk controle" is ingesteld op "Aan", verbruikt het apparaat meer stand-bystroom.

- 3 Start iTunes en klik op het AirPlay-pictogram  om het hoofdtoestel te selecteren.**



- 4 Kies een nummer en klik op afspelen in iTunes.**
De muziek wordt naar dit toestel gestuurd.

Meerdere luidsprekers (apparaten) selecteren

U kunt nummers van iTunes met andere AirPlay compatibele luidsprekers (apparaten) dan de luidsprekers van dit toestel weergeven.

- 1 Klik op het AirPlay-pictogram  en selecteer "Meerdere".**
- 2 Kies de luidsprekers die u wilt gebruiken.**



Spotify Connect functie

Spotify is de populairste streamingservice ter wereld. Als u zich abonneert op Spotify Premium, kunt u uw nieuwe luidspreker bedienen via uw telefoon of tablet. Omdat Spotify in uw luidspreker is ingebouwd, kunt u nog steeds oproepen aannemen of andere apps gebruiken - de muziek stopt nooit.

Ga voor het gratis uitproberen van Spotify Premium voor 30 dagen of meer informatie over Connect naar www.spotify.com/connect

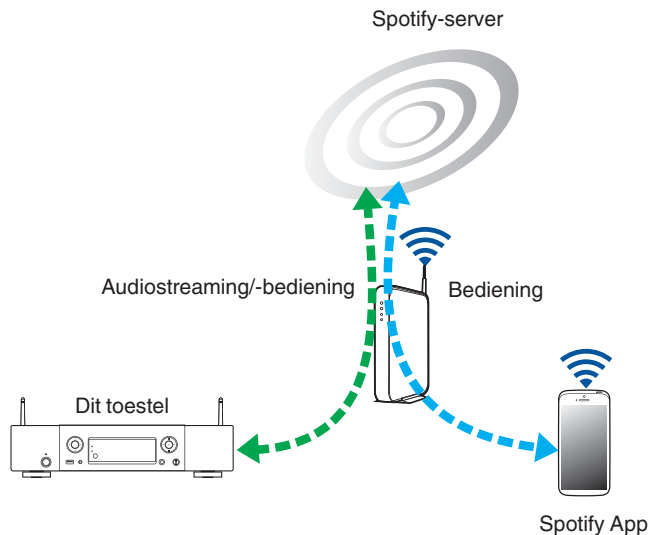

Spotify-muziek afspelen met dit toestel

Download de "Spotify App" vooraf naar uw Android of iOS-apparaat. Om een Spotify-track af te spelen op dit toestel, moet u zich eerst registreren in de Spotify premium account.

- 1 Sluit de Wi-Fi-instellingen van het iOS- of Android-apparaat aan binnen hetzelfde netwerk als dit toestel.
- 2 Start de Spotify App.
- 3 Speel de Spotify-track af.
- 4 Tik op het pictogram  om het toestel te selecteren.



De muziek wordt naar dit toestel gestuurd.



Functie Spelen op afstand

U kunt uw thuisnetwerk gebruiken om muziekbestanden die zijn opgeslagen op PC, NAS, smartphones en draagbare audiospelers, af te spelen op dit toestel. In dit geval kunt u de PC, smartphones en draagbare audiospelers gebruiken voor bewerkingen.



- De relevante apparaten moeten voldoen aan de DLNA-standaard (Digital Living Network Alliance) ver. 1,5 normen.
- Er is een draadloze LAN-omgeving vereist voor het afspelen van muziekbestanden op smartphones of draagbare audiospelers.
- Voor sommige smartphones moet u een toepassing installeren voor DLNA-muziekweergave.

■ Rollen van elk apparaat

De volgende apparaten worden gebruikt voor afspelen op afstand. Zoals opgegeven in de DLNA-standaard, worden deze apparaten DMC, DMS of DMR genoemd in overeenstemming met hun rol.

Naam	Apparaatvoorbeeld	Rol
DMC (Digital Media Controller)	<ul style="list-style-type: none"> • Computer • Smartphone • Draagbare audiospeler • Marantz "Hi-Fi Remote" app 	Voert bewerkingen voor spelen op afstand uit. DMC kan ook muziekbestanden afspelen die op deze apparaten zijn opgeslagen.
DMS (Digital Media Server)	<ul style="list-style-type: none"> • Computer • NAS (Network Attached Storage) 	Slaat muziekbestanden op. Muziekbestanden die op deze apparaten zijn opgeslagen, worden afgespeeld met DMC.
DMR (Digital Media Renderer)	<ul style="list-style-type: none"> • Dit toestel 	Voert audio- of muziekbestanden uit die worden afgespeeld via Afspelen op afstand vanaf de luidsprekers. DMR kan geen weergavebewerkingen uitvoeren.

■ Bestanden die kunnen worden afgespeeld

Zie "Bestanden die op een PC en NAS zijn opgeslagen, afspelen" (🔗 blz. 101).



Instellingen die zijn vereist voor elk apparaat

U moet instellingen opgeven op DMC en DMS voor Afspelen op afstand. Stel de volgende instellingen in: Raadpleeg ook de gebruikershandleiding van elk apparaat voor instellingen.

■ Instellingen op computer en NAS

Geef instellingen op de computer en NAS op om gegevens uit te wisselen met DMR-apparaten.

Voor meer informatie over de instellingen, zie "Instellingen voor het delen van media toepassen" (📖 blz. 40).

■ Instellingen op smartphones

U moet een toepassing installeren voor DLNA-muziekweergave op uw smartphone om bewerkingen uit te voeren op DMS en dit toestel (DMR) met uw smartphone. De toepasselijke toepassing verschilt afhankelijk van uw smartphone.



Sommige smartphones ondersteunen DNLA-muziekweergave met de fabrieksinstellingen. Raadpleeg de handleiding van uw smartphone.

■ Instellingen op draagbare audiospelers

Geef de instellingen zo op dat dit toestel (DMR) muziekbestanden kan afspelen die op uw draagbare audiospeler zijn opgeslagen. Raadpleeg de handleiding van uw draagbare speler voor de instellingen.

■ Bediening op dit toestel

Sluit dit toestel aan op het DLNA-netwerk. U hoeft geen andere instellingen op te geven.

Raadpleeg de bijgeleverde Beknopte handleiding, "Verbinden met een thuisnetwerk (LAN)" (📖 blz. 25) en "Netwerk" (📖 blz. 77) voor de netwerkverbinding.



■ Bewerkingen voor spelen op afstand

Bewerkingen verschillen voor elk apparaat, maar de procedures voor het voorbereiden van afspelen op afstand, zijn dezelfde. De voorbereidingsprocedures worden hieronder weergegeven.

1 Dit toestel inschakelen.

- Controleer of dit toestel is aangesloten op het netwerk.

2 Geef het scherm voor de muziekbestandsweergave weer op de DMC.

- Open voor de PC, Windows Media Player 12, enz.
- Schakel voor smartphones naar de modus voor weergave van muziekbestanden.

3 Selecteer de schermnaam van dit toestel voor het item dat het weergaveapparaat op het weergavescherm instelt.

- De standaard schermnaam van dit toestel is “Marantz NA6005”.

4 Start het afspelen van een muziekbestand op DMC.

- De functie op dit toestel schakelt automatisch naar Muziekserver en de markering voor spelen op afstand  verschijnt op het display. Spelen op afstand wordt gestart.



Druk op <1 om de modus Spelen op afstand af te sluiten.

OPMERKING

Tijdens het spelen op afstand kunt u geen weergavebewerkingen uitvoeren met dit toestel. Gebruik het DMC-apparaat voor deze bewerkingen.



Webregelfunctie

U kunt dit toestel bedienen vanaf een webregelscherm op een webbrowser.

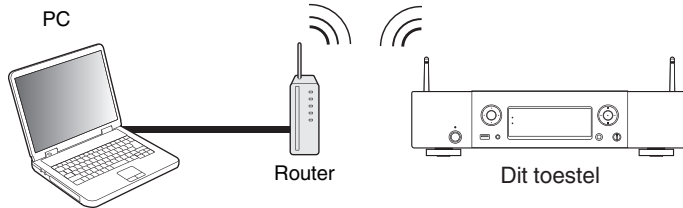

- Dit toestel en de PC moeten correct met het netwerk zijn verbonden om de webregelfunctie te gebruiken. (👉 blz. 25)
- Afhankelijk van de instellingen op uw beveiligingssoftware, zult u mogelijk geen toegang krijgen tot dit toestel vanaf de pc. Als dat het geval is, wijzigt u de instellingen van de beveiligingssoftware.

Het toestel besturen via een webregelfunctie

- 1 Schakel de instelling “Netwerk controle” naar “Aan”. (👉 blz. 77)
- 2 Controleer het IP-adres van dit toestel met “Netwerk Informatie”. (👉 blz. 77)



Controleer het IP-adres.

- 3 Start de webbrowser.



4 Voer het IP-adres van dit toestel in het adresvenster van de browser in.

Als het IP-adres van dit toestel bijvoorbeeld "192.168.0.2" is, voer dan "http://192.168.0.2" in.

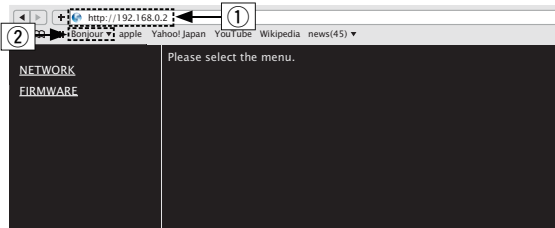

- ① Invoeren van het IP-adres.
- ② Als u de Safari-webbrowser gebruikt, kunt u "Bonjour" selecteren en direct toegang krijgen tot het webbeheerscherm van het toestel vanaf de overzichtsectie.



Door het IP-adres van dit toestel toe te voegen aan de bladwijzer van de browser, kunt u het webregelscherm met de bladwijzerfunctie weergeven wanneer u de browser de volgende keer gebruikt. Als u een DHCP-server gebruikt en "Netwerk controle" (zie blz. 77) is ingesteld op "Uit", wordt het IP-adres gewijzigd wanneer u de voeding in-/uitschakelt.

5 Als het bovenste menu wordt weergegeven, klik dan op het menu-item dat u wilt uitvoeren.

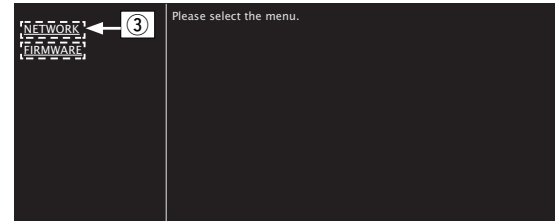

- ③ Klik wanneer u de netwerkinstellingen opgeeft. (☞【Voorbeeld 1】)



6 Uitvoeren.

[Voorbeeld 1] Netwerkinstelling 1

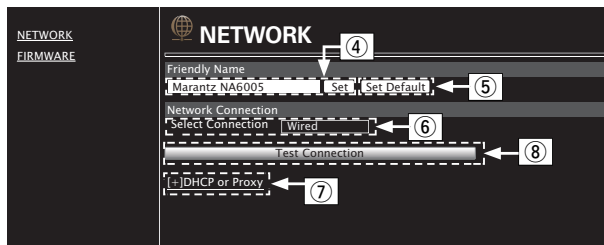

❑ Friendly Name-instelling

- ④ Om de schermnaam te wijzigen, voert u de nieuwe naam in het tekstvak in en klikt u op “Set”.
- ⑤ Om de schermnaam te resetten, klikt u op “Set Default”.



U kunt alleen tekens die op dit toestel kunnen worden weergegeven, instellen. (☞ blz. 71)

❑ Netwerkverbindinginstellingen

- ⑥ Klik om de netwerkverbindingmethode te wijzigen. Als u “Wi-Fi” selecteert, verschijnt een nieuw item op het scherm. (☞ [Voorbeeld 2])
- ⑦ Klik om de DHCP/proxy-instellingen te wijzigen. (☞ [Voorbeeld 2])
- ⑧ Klik om een verbinding te maken met de nieuw toegepaste instellingen.



7 Uitvoeren.

[Voorbeeld 2] Netwerkinstelling 2

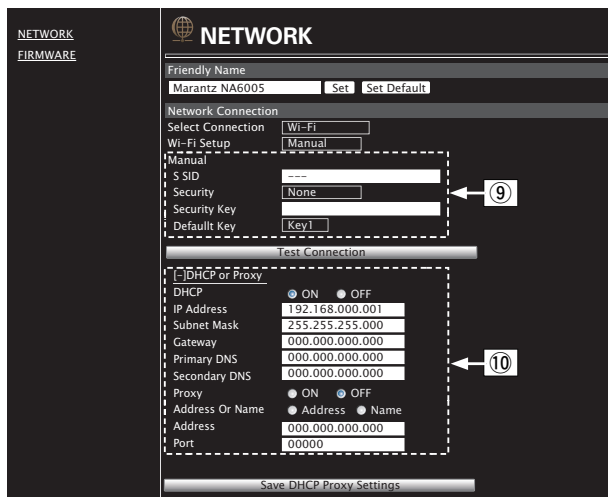

❑ Netwerkverbindinginstellingen

- ⑨ **[Voorbeeld 2]** - Wordt weergegeven wanneer “Wi-Fi” is geselecteerd in ⑥. Selecteer of voer items in zoals nodig en klik vervolgens op “Test Connection” om de wijzigingen toe te passen.
- De items die worden weergegeven kunnen verschillen afhankelijk van de geselecteerde items en de verbindingstatus.
 - Nadat elk item is geselecteerd, wacht u even tot het display is bijgewerkt.
- ⑩ **[Voorbeeld 2]** - Wordt weergegeven wanneer “DHCP” of “Proxy” is geselecteerd in ⑦. Wanneer u de DHCP/proxy-instellingen wijzigt, voert u de instelling in of selecteert u deze voor elk item.



Om de netwerkverbindinginstellingen toe te passen, klikt u op “Test Connection” nadat u de wijzigingen hebt uitgevoerd.



Gebruiken als D/A-converter

Aansluiten en weergeven vanaf een digitaal apparaat (Optisch)

1 Druk op de selectieknop voor de ingangsbron (OPTICAL) om de ingangsbron te schakelen naar "Optical".

Het digitale audiosignaal dat wordt ingevoerd, wordt als volgt weergegeven op het display.



(xxxx is de samplingfrequentie.)

- Als de samplingfrequentie niet kan worden gedetecteerd, wordt "Ontkoppel signaal" weergegeven.
- "Niet ondersteund" wordt weergegeven wanneer wanneer audiosignalen die niet worden ondersteund door dit toestel, worden ingevoerd.

■ Bestanden die kunnen worden afgespeeld

Zie "D/A-converter" (👉 blz. 99).

OPMERKING

- Voer geen niet-PCM-signalen in, zoals Dolby Digital en DTS. Hierdoor wordt ruis veroorzaakt en kunnen de luidsprekers schade oplopen.
- Als de samplingfrequentie schakelt, zoals van de modus A naar B in een CS-uitzending, kan het dempen gedurende 1 – 2 seconden werken waardoor het geluid wordt afgesneden.



Overzicht van het menu

Op de volgende pagina's vindt u de bediening van het menu.

Standaard zijn aanbevolen instellingen gedefinieerd voor dit toestel. U kunt dit toestel aanpassen op basis van uw bestaand systeem en uw voorkeursinstellingen.

■ Snel instellen

Items instellen	Beschrijving	Blz.
Snel instellen	Voert de netwerkinstellingen uit met gebruik van een wizard-venster. Meer informatie over de bediening vindt u in de aparte "Beknopte handleiding".	–

■ Algemeen

Items instellen	Beschrijving	Blz.	
Taal	Stelt de taal voor de menuweergave.	<u>73</u>	
Auto Standby	Stelt de voeding van het toestel in stand-by wanneer het niet wordt gebruikt.	<u>73</u>	
Gebruiksdata	Selecteer of er al dan niet anonieme gebruiksgegevens naar Marantz moeten worden verzonden.	<u>74</u>	
Firmware	Stel in of er al dan niet moet worden gecontroleerd op firmware-updates, voer de update van de firmware uit en geef de update- en upgrademeldingen.	<u>74</u>	
	Update	Werk de firmware van dit toestel bij.	<u>74</u>
	Notificatie	Zet de update-, upgrade- en waarschuwing melding Aan/Uit.	<u>75</u>
	Nieuwe Feature toev.	Toon nieuwe functies die kunnen worden gedownload naar dit toestel en voer een upgrade uit.	<u>75</u>



■ Network

Items instellen	Beschrijving	Blz.
Network Informatie	Toont diverse informatie over het netwerk.	<u>77</u>
Network controle	Voert de Aan/Uit-instellingen uit voor de netwerkfunctie wanneer het toestel in stand-bymodus is.	<u>77</u>
Friendly Name	Bewerkt een op het internet getoonde naam.	<u>78</u>
Instellingen	Voert de instellingen uit voor een bekabeld of draadloos LAN.	<u>78</u>
Bedraad netwerk instellen	Voert de instellingen uit voor een bekabeld LAN.	<u>78</u>
DHCP (Aan) of DHCP (Uit)	Voert de DHCP-instelling uit.	<u>78</u>
IP Address *	Voert de IP-adresinstelling uit.	<u>79</u>
Subnet Mask *	Voert de subnet mask-instelling uit.	<u>79</u>
Gateway *	Voert de gateway-instelling uit.	<u>79</u>
Primary DNS *	Voert de DNS-instelling uit.	<u>79</u>
Secondary DNS *	Voert de Secondary DNS-instelling uit.	<u>79</u>
Proxy	Voert de proxy-instelling uit.	<u>79</u>
Test Connectie	Voert de bekabelde LAN-verbinding uit.	–
Wi-Fi Setup Methode	Voert de instelling voor de draadloze LAN-verbinding uit.	<u>80</u>
Auto-Scan	Selecteert de draadloze verbindingen van de toegangspuntenlijst en stelt deze in.	<u>80</u>
Deel WiFi instellingen vanaf iOS apparaat	Stelt de draadloze verbinding in met een iOS-apparaat. (iOS versie 7 of later)	<u>81</u>
WPS (Wi-Fi Protected Setup)	Stelt de draadloze verbinding met gebruik van WPS in (Wi-Fi Protected Setup).	<u>81</u>
Web Browser Setup	Stelt de draadloze verbinding in met de webbrowser.	<u>81</u>
Handmatig	Stelt de draadloze verbinding handmatig.	<u>84</u>

* Wordt weergegeven wanneer de "DHCP"-instelling "Uit" is.



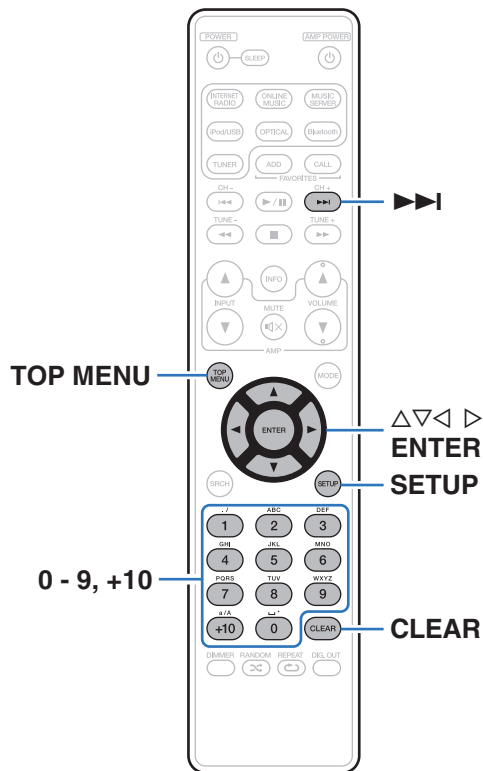

Menu bedienen

1 Druk op **SETUP**.

Het menu wordt weergegeven op het scherm.

2 Gebruik Δ / ∇ om het in te stellen of te gebruiken menu te selecteren en druk dan op **ENTER**.

3 Gebruik Δ / ∇ om de gewenste instelling te wijzigen.

4 Druk op **ENTER** om uw instelling op te geven.

- Druk op \triangleleft om terug te keren naar het vorige item.
- Om het menu af te sluiten, drukt u op **SETUP** wanneer het menu is weergegeven. Het display keert terug naar de standaard weergave.
- Om tijdens de menubewerking naar de bovenkant van het menu te gaan, drukt u op **TOP MENU**.



Tekens invoeren

De namen die op dit toestel worden weergegeven voor de Beschrijvende naam en de zoekschermen, kunnen naar wens worden gewijzigd. U kunt ook tekens invoeren om internetradiozenders en muziekbestanden te zoeken.

Er zijn twee methoden voor het invoeren van tekens, zoals hieronder weergegeven.

Methoden	Bediening
De cijfertoetsen gebruiken	<ul style="list-style-type: none"> • Bedienen met de afstandsbediening. • Er worden meerdere tekens toegewezen aan een toets en telkens wanneer op de toets wordt gedrukt, wordt een teken gewisseld.
De cursortoetsen gebruiken	<ul style="list-style-type: none"> • Bedienen met de afstandsbediening of het hoofdtoestel. • Gebruik $\Delta \nabla \triangleleft \triangleright$ en ENTER om tekens in te voeren.

■ Weergave van een invoerscherm

[Beschrijvende naam invoeren]



* Het type van het huidige invoerteken wordt weergegeven.
(Gebruik +10 om het tekentype te schakelen.)

a: kleine letter

A: hoofdletter

1: Cijfers



■ De cijfertoetsen gebruiken

- 1 Geef het scherm weer waarop u tekens kunt invoeren.
- 2 Gebruik $\triangleleft \triangleright$ om de cursor te verplaatsen naar het teken dat u wilt wijzigen.
- 3 Druk op +10 om het tekentype (hoofdletter, kleine letter of cijfers) te selecteren en druk op 0 – 9 om het gewenste teken te selecteren.
 - Het type tekens dat kan worden ingevoerd wordt hieronder getoond.

1 \cdot /	1 . @ - _ / :	6 MNO	m n o M N O 6
2 ABC	a b c A B C 2	7 PQRS	p q r s P Q R S 7
3 DEF	d e f D E F 3	8 TUV	t u v T U V 8
4 GHI	g h i G H I 4	9 WXYZ	w x y z W X Y Z 9
5 JKL	j k l J K L 5	0 \cdot	0 (Spatie) ! " # \$ % & ' () * + , ; < = > ? [\] ^ _ ` { } ~

- 4 Herhaal stappen 2 en 3 om de naam te veranderen en druk daarna op ENTER om dit op te slaan.

■ De cursortoetsen gebruiken

- 1 Geef het scherm weer waarop u tekens kunt invoeren.
- 2 Gebruik $\triangleleft \triangleright$ om de cursor te verplaatsen naar het teken dat u wilt wijzigen.
- 3 Gebruik $\triangle \nabla$ om het teken te wijzigen.
 - Het type tekens dat kan worden ingevoerd wordt hieronder getoond.

[Kleine letter]

abcdefghijklmnopqrstuvwxyz

[Hoofdletter]

ABCDEFGHIJKLMNOPQRSTUVWXYZ

[Symbolen] ! " # \$ % & ' () * + , - . / : ; < = > ? @
[\] ^ _ ` { | } ~

[Cijfers] 0123456789 (Spatie)

- Druk op CLEAR om het teken te wissen.
- Druk op $\blacktriangleright \blacktriangleright$ om een spatie in te voegen.

- 4 Herhaal stappen 2 en 3 om de naam te veranderen en druk daarna op ENTER om dit op te slaan.



Algemeen

Maak verschillende andere instellingen.

Taal

Stelt de taal voor de menuweergave.

English / Deutsch / Français / Italiano / Nederlands / Español / Svenska / Русский / Polski (Standaard : English)

Auto Standby

Wanneer “Auto Standby” is ingesteld op “Aan” en er gedurende de ingestelde duur geen bewerkingen worden uitgevoerd in de gestopte status, gaat dit toestel automatisch naar de stand-bymodus.

Als de ingangsbron “Direct iPod” is en er geen bewerking wordt uitgevoerd gedurende acht uur, gaat dit toestel automatisch naar de stand-bymodus.

Het toestel gaat na 15 minuten naar de stand-bymodus.

Aan:

1min / 5min /

15min (Standaard) /

Anders:

Wanneer “Anders” is geselecteerd, kan de “Auto Standby”-tijd worden ingesteld binnen het bereik van 1 - 99 minuten. Selecteer de waarde met Δ / ∇ en druk dan op ENTER om de instelwaarde in te voeren.

Uit:

Het toestel gaat niet automatisch naar de stand-bymodus.



Gebruiksdata

Voor productverbeteringsdoeleinden kunt u informatie over de apparaatinstellingen en bedrijfsomstandigheden van de functies naar Marantz sturen. Informatie die door onze klanten wordt geleverd, zal in de toekomst worden gebruikt als referentiemateriaal voor productontwikkelingsdoeleinden.

Marantz zal nooit informatie die wij verzamelen, meedelen aan derden.

Ja: Geef informatie over de bedrijfsstatus van dit toestel.

Nee: Geef geen informatie over de bedrijfsstatus van dit toestel.

Firmware

Stel in of er al dan niet moet worden gecontroleerd op firmware-updates, voer de update van de firmware uit en geef de update-, upgrade- en waarschuwingmeldingen.

■ Update

Werkt de firmware van dit toestel bij.

Check voor Update: U kunt controleren of er updates van de firmware zijn.

Start Update: Start het installatieproces van de update.



Zelfs als de update mislukt, probeer dit toestel automatisch opnieuw een update uit te voeren.



■ Notificatie

Er worden mededelingen weergegeven op het scherm wanneer de voeding wordt ingeschakeld over wanneer de nieuwe firmware kan worden gebruikt of wanneer er andere mededelingen zijn.

Update

Aan (Standaard):	Updatebericht weergeven.
Uit:	Updatebericht niet weergeven.

Upgrade

Aan (Standaard):	Upgradebericht weergeven.
Uit:	Upgradebericht niet weergeven.

Meldingsberichten

Aan (Standaard):	Toont mededelingen van Marantz in het pop-upmenu.
Uit:	Toont geen mededelingen van Marantz in het pop-upmenu.

■ Nieuwe Feature toe.

Toon nieuwe functies die kunnen worden gedownload naar dit toestel en voer een upgrade uit.

Upgradepakket: Geef de items weer die moeten worden bijgewerkt.

Upgrade status: Toont een lijst met aanvullende functies die door de upgrade worden geleverd.

Start Update: Voer het upgradeproces uit. Wanneer de upgrade start, wordt het menuscherm uitgeschakeld. De verstreken tijd van de upgrade wordt tijdens het uitvoeren van de upgrade getoond.

Upgrade ID: Het ID-nummer dat wordt weergegeven op het scherm is nodig wanneer u de procedure uitvoert.



- Raadpleeg de Marantz-website voor meer details over updates.
- Wanneer de procedure is voltooid, verschijnt "Geregistreerd" in het menu en kunt u upgrades uitvoeren. Als de procedure niet werd uitgevoerd, wordt "Niet geregistreerd" weergegeven.



Opmerkingen over het gebruik van “Update” en “Nieuwe Feature toev.”

- Om nieuwe functies toe te voegen, zijn de omgeving en instellingen nodig die voor het verbinden met breedbandinternet zijn vereist. (👉 blz. 25)
- Start de bediening voor het toevoegen van de nieuwe functie pas nadat ten minste 2 minuten zijn verstreken na het inschakelen van dit toestel.
- Schakel de stroom niet uit voordat de update of upgrade afgerond is.
- Zelfs met een breedband internetverbinding duurt het volledig updaten/upgraden ongeveer 20 minuten.
- Als het installeren van de update/upgrade eenmaal is gestart, kunnen de normale functies van dit toestel niet eerder weer worden gebruikt dan nadat de update/upgrade volledig is geïnstalleerd. Het installeren van firmware update / upgrade kan tot gevolg hebben dat de standaardwaarden van de voor dit toestel ingestelde parameters e.d. worden hersteld.
- Wanneer de update of upgrade is mislukt met een bericht, zoals “Update mislukt” en “Downloaden mislukt”, koppelt u het netsnoer los en sluit u het opnieuw aan. “Update Retry” verschijnt vervolgens op het display en de update wordt voortgezet vanaf het punt waar de update werd onderbroken. Controleer de netwerkomgeving, indien de fout zich ondanks dit nog steeds voordoet.



Informatie over de “Update” functie en “Nieuwe Feature toev.” zullen telkens op de Marantz-website aangekondigd worden, wanneer dergelijke plannen gedefinieerd zijn.



Netwerk

Om dit toestel te gebruiken door het te verbinden met een thuisnetwerk (LAN), moet u de netwerkinstellingen configureren. Als u uw thuisnetwerk instelt via DHCP, stelt u "DHCP" in op "Aan" (gebruik de standaardinstelling). Hierdoor kan dit toestel uw thuisnetwerk gebruiken. Als u een IP-adres toewijst voor elk apparaat, moet u de instelling "IP Address" gebruiken om een IP-adres toe te wijzen aan dit toestel en de informatie over uw thuisnetwerk, zoals het gateway-adres en het subnetmasker, invoeren.

Netwerk Informatie

Toon netwerk informatie.

Friendly Name / DHCP Aan of Uit / IP Address / MAC Address / SSID*

* Dit wordt alleen weergegeven terwijl een Wifi-verbinding is ingeschakeld.

Netwerk controle

Hiermee is de netwerkcommunicatie mogelijk in stand-bymodus.

Aan: De netwerkfunctie kan worden gebruikt wanneer u in stand-bymodus van de voeding bent. Het hoofdtoestel is bedienbaar met een netwerkgeschikte controller.

Uit (Standaard): De netwerkfunctie kan niet worden gebruikt in stand-bymodus van de voeding.



Stel dit in op "Aan" als u de webbeheerfunctie of een netwerkcompatibele controller gebruikt.

OPMERKING

Wanneer "Netwerk controle" is ingesteld op "Aan", verbruikt het toestel meer stand-byvermogen.



Friendly Name

De beschrijvende naam is de naam van dit toestel die wordt weergegeven op het netwerk.

U kunt de Schermnaam wijzigen volgens uw voorkeur.

■ Friendly Name

Wanneer u op ENTER drukt, kunt u de Beschrijvende naam wijzigen volgens uw voorkeur.



- Deze naam mag maximaal 63 tekens lang zijn.
- Ga naar "Tekens invoeren" (🗑️ blz. 71) voor het invoeren van tekens.
- De standaard schermnaam bij eerste gebruik is "Marantz NA6005".

■ Standaard

Herstelt de beschrijvende naam die u hebt gewijzigd, naar de standaardinstelling.

Instellingen

U kunt gedetailleerde instellingen voor het netwerk maken.

Om de netwerkomgeving te wijzigen, voert u "Snel instellen" uit. (Meer informatie over de bediening vindt u in de aparte "Snelhandleiding".)

- Als u een breedband router (DHCP-functie) gebruikt, hoeft u geen instellingen te maken bij Instellen van het "IP Address" en "Proxy", aangezien de DHCP-functie op "Aan" is ingesteld bij de standaardinstellingen van dit toestel.
- Stel uitsluitend "Instellingen" in bij het verbinden met een netwerk zonder de DHCP-functie.

■ Bedraad netwerk instellen

☐ DHCP

Selecteert hoe u het netwerk aansluit.

Aan (Standaard): Configureer de netwerkinstellingen automatisch vanaf uw router.

Uit: Configureer de netwerkinstellingen handmatig.



❑ IP Address

Stel het IP-adres binnen de hieronder getoonde bereiken in.

- De Network Audio-functie kan niet worden gebruikt als andere IP-adressen worden ingesteld.

CLASS A: 10.0.0.1 - 10.255.255.254

CLASS B: 172.16.0.1 - 172.31.255.254

CLASS C: 192.168.0.1 - 192.168.255.254

❑ Subnet Mask

Wanneer u een xDSL-modem of -aansluitingsadapter rechtstreeks op dit toestel aansluit, moet u het subnetmasker aangeduid in de door uw provider geleverde documentatie invoeren. Normale invoer 255.255.255.0.

❑ Gateway

Bij aansluiting op een gateway (router) voert u het IP -adres ervan in.

❑ Primary DNS, Secondary DNS

Als in de door uw provider geleverde documentatie slecht één DNS-adres is opgegeven, voert u dit in voor "Primary DNS". Als er twee of meer DNS worden geboden door uw provider, voert u er een in voor "Secondary DNS".

❑ Proxy

Maak deze instelling als u verbinding maakt met het internet via een proxy server.

Geef de proxy-instellingen alleen op wanneer u een internetverbinding maakt via een proxyserver die op uw intern netwerk zit, door uw provider is geboden, enz.

Proxy (Uit) of Proxy (Aan):	Stelt de proxyserver in.
Proxy (Adres) of Proxy (Naam):	Selecteer als u invoert via adres of domeinnaam.
Adres of Naam:	Adres of domeinnaam invoeren. De snelkeuze naam mag maximaal 38 tekens lang zijn.
Poort:	Voer het poortnummer in.



- Controleer de aansluiting en de instellingen opnieuw als u geen toegang krijgt tot het Internet. (🔧 blz. 25)
- Raadpleeg uw ISP (Internet Service Provider) of de plaats waar u de computer heeft gekocht indien u geen internetverbinding kunt maken.



■ Wi-Fi Setup Methode

In dit menu kunnen Wifi-instellingen en verbindingen worden opgegeven via een van de vijf verbindingsmethoden

Auto-Scan / Deel WiFi instellingen vanaf iOS apparaat / WPS (Wi-Fi Protected Setup) / Web Browser Setup / Handmatig



- Indien een LAN-kabel is aangesloten dient u deze te verwijderen.
- Raadpleeg de Beknopte installatiegids voor meer informatie over het verbinden met Wifi met de knop Wi-Fi CONNECT op het achterpaneel.

□ Auto-Scan

Dit zoekt automatisch naar netwerken.

1 Selecteer in de lijst van netwerken, het netwerk waarmee u een verbinding wilt maken.

- Selecteer “Scan nogmaals” als het netwerk niet kan worden gevonden.

2 Stel de volgende instellingen in:

Selecteer de standaardsleutel.

Default Key:

- Wanneer u een verbinding maakt met een WEP-gecodeerd netwerk, wordt het menu “Default Key” weergegeven.

Wachtwoord:

Voer het wachtwoord in.

DHCP/Proxy:

Voert de DHCP en proxy-instelling uit.
( blz. 78, 79)

Test connectie:

Test de verbinding.



❑ Deel WiFi instellingen vanaf iOS apparaat

U kunt een iOS-apparaat, zoals een iPhone of iPad gebruiken voor het configureren van de Wi-Fi-instellingen.

Na het selecteren van dit item, selecteert u Instellingen/Wi-Fi op het startscherm van het iOS-apparaat. Selecteer “Marantz NA6005” onderaan op het scherm en volg dan de instructies voor het instellen die worden weergegeven op het iOS-apparaat.

Raadpleeg de “Snelhandleiding” voor details.



De iOS-versie moet 7 of later zijn.

❑ WPS (Wi-Fi Protected Setup)

1 Registreer de pincode van het toestel in de router.

❑ Web Browser Setup

Gebruik een webbrowser om Wifi in te stellen.

Er is een Wifi-apparaat nodig dat zoekbewerkingen op het web kan uitvoeren.

1 Lees de voorzorgsmaatregelen op het scherm en druk op ENTER.

2 Selecteer het Wi-Fi-netwerk met de naam “Marantz NA6005” van uw Wi-Fi-apparaat.

Het IP-adres (192.168.1.16) verschijnt op het toestel.



3 Voer het IP-adres van dit toestel in het adresvenster van de browser in.

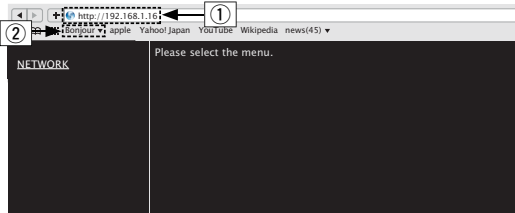

- ① Invoeren van het IP-adres (192.168.1.16).
- ② Als u de Safari-webbrowser gebruikt, kunt u “Bonjour” selecteren en direct toegang krijgen tot het webbeheerscherm van het toestel vanaf de overzichtsectie.

4 Wanneer het hoofdmenu wordt weergegeven, klikt u op “NETWORK”.

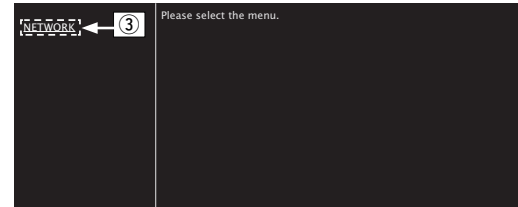

- ③ Klik op “NETWORK”. (👉【Voorbeeld 1】)

5 Uitvoeren.

[Voorbeeld 1] Netwerkinstelling 1

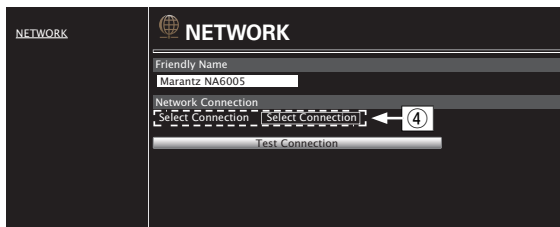

□ Netwerkverbindinginstellingen

- ④ Klik om de netwerkverbindingmethode te wijzigen. Als u “Wi-Fi” selecteert, verschijnt een nieuw item op het scherm.
 (👉 **[Voorbeeld 2]**)

[Voorbeeld 2] Netwerkinstelling 2

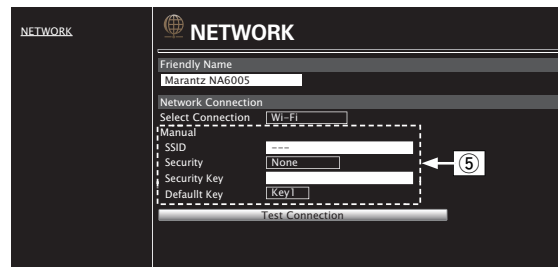

□ Netwerkverbindinginstellingen

- ⑤ **[Voorbeeld 2]** - Wordt weergegeven wanneer “Wi-Fi” is geselecteerd in ④. Selecteer of voer items in zoals nodig en klik vervolgens op “Test Connection” om de wijzigingen toe te passen.
- De items die worden weergegeven kunnen verschillen afhankelijk van de geselecteerde items en de verbindingstatus.
 - Nadat elk item is geselecteerd, wacht u even tot het display is bijgewerkt.



Om de netwerkverbindinginstellingen toe te passen, klikt u op “Test Connection” nadat u de wijzigingen hebt uitgevoerd.



□ Handmatig

Stelt de draadloze verbinding handmatig

SSID: Voer de naam in van het draadloos netwerk (SSID).

Security: Selecteer de coderingsmethode volgens de coderingsinstelling van het toegangspunt dat u gebruikt.

Default Key: Selecteer de Default Key.

- Wanneer u een verbinding maakt met een "WEP"-gecodeerd netwerk, wordt het menu "Default Key" weergegeven.

Wachtwoord: Voer het wachtwoord in.

DHCP/Proxy: Voert de DHCP en proxy-instelling uit. (☞ blz. 78, 79)

Test connectie: Test de verbinding.



Inhoud

■ Tips

Ik wil genieten van analoge uitvoeraudio met hogere kwaliteit	86
Ik wil de titel, enz. van het bestand dat momenteel wordt afgespeeld, weergeven op de iPod op het scherm van dit toestel	86
Eenvoudige bewerkingen in de uitgeschakelde status	86
Ik wil alleen mijn iPod opladen	86
De netwerkomgeving wijzigen of opnieuw instellen	86

■ Probleemoplossing

Voeding wordt niet ingeschakeld/Voeding wordt uitgeschakeld	87
De LED knippert	87
Bewerkingen kunnen niet worden uitgevoerd via de afstandsbediening.	88
Er verschijnt niets op het display van dit toestel	88
Er is geen geluid hoorbaar	89
Geluid is onderbroken of er is ruis opgetreden	89
iPod kan niet worden afgespeeld.	90
USB-geheugenapparaten kunnen niet worden afgespeeld	91
Bestandsnamen op de iPod/het USB-geheugenapparaat worden niet goed weergegeven	92
Internet-radio kan niet worden afgespeeld	92
Muziekbestanden op pc of NAS kunnen niet worden afgespeeld	93
Er kan geen audio worden afgespeeld vanaf digitale apparaten (Optisch)	94
Kan geen verbinding maken via Wifi	95
Bluetooth kan niet worden afgespeeld	96



Tips

Ik wil genieten van analoge uitvoeraudio met hogere kwaliteit

- Druk op DIG. OUT op de afstandsbediening om digitale audio-uitgang uit te schakelen. (🔍 blz. 34)
- Druk op de DIMMER-toets om het display uit te schakelen. (🔍 blz. 34)

Ik wil de titel, enz. van het bestand dat momenteel wordt afgespeeld, weergeven op de iPod op het scherm van dit toestel

- Druk op de MODE-toets om de Remote iPod-modus in te stellen op. (🔍 blz. 48)

Eenvoudige bewerkingen in de uitgeschakelde status

- Druk op de toets ► of ►/|| om het toestel automatisch in te schakelen en de weergave te starten van de laatst geselecteerde ingangsbron.
- Wanneer de “Netwerk controle”-functie is ingesteld op “Aan”, kunt u de weergave of andere bewerkingen uitvoeren via AirPlay, de Marantz “Hi-Fi Remote” app.

Ik wil alleen mijn iPod opladen

- Sluit de iPod aan op dit toestel wanneer de voeding aan is. Schakel vervolgens het toestel uit en de iPod blijft opladen tot deze volledig is opgeladen. (🔍 blz. 49)

De netwerkomgeving wijzigen of opnieuw instellen

- Bereid de bijgeleverde Snelhandleiding en voer “Snel instellen” uit vanaf het instelmenu. Voor gedetailleerde instellingen, voert u Instelling - “Netwerk” - “Instellingen” uit. (🔍 blz. 78)





Probleemoplossing

1. Zijn de aansluitingen juist ?
2. Wordt het toestel bediend zoals wordt beschreven in de gebruiksaanwijzing?
3. Werken de andere componenten naar behoren ?

Als dit toestel niet naar behoren werkt, controleer dan de in onderstaande tabel vermelde punten.

Als het probleem blijft bestaan, is er mogelijk een defect. Schakel onmiddellijk de spanning uit en neem contact op met de winkel van aankoop.

■ Voeding wordt niet ingeschakeld/Voeding wordt uitgeschakeld

Symptoom	Oorzaak / Oplossing	Blz.
De voeding wordt niet ingeschakeld.	• Controleer of de stekker goed in het stopcontact zit.	<u>30</u>
	• Dit toestel is in de stand-bymodus. Druk op  op het toestel of op POWER  op de afstandsbediening.	<u>32</u>
De voeding wordt automatisch uitgeschakeld.	• De slaaptimer is ingesteld. Schakel de voeding opnieuw in.	<u>34</u>
	• “Auto-Standby” is ingesteld. “Auto Standby” wordt geactiveerd wanneer er geen bewerking wordt uitgevoerd gedurende een bepaalde periode. Om “Auto Standby” uit te schakelen, stelt u “Auto Standby” in het menu in op “Uit”.	<u>73</u>

■ De LED knippert

Symptoom	Oorzaak / Oplossing	Blz.
Knipperend rood.	• Een circuit in het toestel is defect. Koppel de voeding los en neem contact op met het reparatiecentrum.	—



■ Bewerkingen kunnen niet worden uitgevoerd via de afstandsbediening.

Symptoom	Oorzaak / Oplossing	Blz.
Bewerkingen kunnen niet worden uitgevoerd via de afstandsbediening.	• De batterijen zijn op. Plaats nieuwe batterijen.	<u>6</u>
	• Bedien de afstandsbediening binnen een afstand van ongeveer 7 m vanaf dit toestel en in een hoek van 30°.	<u>7</u>
	• Verwijder alle obstakels tussen de dit toestel en de afstandsbediening.	—
	• Plaats de batterijen in de juiste richting en let op de ⊕- en ⊖-markeringen.	<u>6</u>
	• Er schijnt een sterk licht op de afstandsbedieningssensor van het toestel (direct zonlicht, spotje, enz.). Zet het toestel op een plaats waar de afstandsbedieningssensor niet blootstaat aan direct zonlicht.	—
	• Wanneer u een 3D-videoapparaat gebruikt, zal de afstandsbediening van dit toestel mogelijk niet werken vanwege effecten van de infrarood communicatie tussen eenheden (zoals tv en kijken met een 3D-bril). Pas in dat geval de richting van de eenheden met de 3D-communicatiefunctie en hun afstand aan om ervoor te zorgen dat ze de werking van de afstandsbediening van dit toestel niet beïnvloeden.	—
	• Wanneer u dit toestel onafhankelijk gebruikt, moet u de schakelaar instellen op "INTERNAL".	<u>29</u>

■ Er verschijnt niets op het display van dit toestel

Symptoom	Oorzaak / Oplossing	Blz.
Het display is uit.	• Druk op DIMMER en wijzig de instelling naar iets anders dan Uit.	<u>34</u>



■ Er is geen geluid hoorbaar



Symptoom	Oorzaak / Oplossing	Blz.
Er wordt geen geluid weergegeven. Of het geluid is vervormd.	• Controleer de aansluitingen van alle apparaten.	<u>19</u>
	• Sluit de aansluitkabels stevig aan.	—
	• Controleer of de ingangen en uitgangen niet omgekeerd zitten.	—
	• Controleer de kabels op schade.	—
	• Controleer de functie en bediening van de functie van de versterker en pas indien nodig aan.	—

■ Geluid is onderbroken of er is ruis opgetreden

Symptoom	Oorzaak / Oplossing	Blz.
Tijdens het afspelen van internet-radio of het USB-geheugenapparaat, wordt het geluid af en toe onderbroken.	• Wanneer de overdrachtsnelheid van het USB-geheugenapparaat langzaam is, kan het geluid af en toe worden onderbroken.	—
	• De netwerkcommunicatiesnelheid is langzaam of de radiozender is bezet.	—
Wanneer u een gesprek voert op een iPhone, treedt er ruis op in de audio-uitgang op dit toestel.	• Wanneer u een gesprek voert, moet u een afstand van minstens 20 cm behouden tussen de iPhone en dit toestel.	—
Het geluid wordt afgesneden wanneer u een Wi-Fi-verbinding gebruikt.	• Als apparaten in de buurt de weergave onderbreken door elektronische storing, schakelt u naar een bekabelde LAN-verbinding.	<u>78</u>
	• Vooral wanneer u grote muziekbestanden afspeelt, kan het weergavegeluid, afhankelijk van uw draadloze LAN-omgeving, worden onderbroken. Maak in dit geval de bekabelde LAN-verbinding.	<u>78</u>



■ iPod kan niet worden afgespeeld.

Symptoom	Oorzaak / Oplossing	Blz.
iPod kan niet worden aangesloten.	• Wanneer u een iPod gebruikt door deze aan te sluiten op de USB-poort, worden sommige iPod-varianties niet ondersteund.	<u>24</u>
	• Wanneer de iPod is aangesloten met een andere USB-kabel dan de originele kabel, wordt de iPod mogelijk niet herkend. Gebruik een originele USB-kabel.	—
Het AirPlay pictogram  wordt niet op de iPhone / iPod touch / iPad getoond.	• Dit toestel en de PC / iPhone / iPod touch / iPad zijn niet met hetzelfde netwerk (LAN) verbonden. Sluit deze aan op hetzelfde LAN als dit toestel.	<u>25</u>
	• De firmware op iTunes / iPhone / iPod touch / iPad is niet compatibel met AirPlay. Werk de firmware bij naar de nieuwste versie.	—
Er wordt geen geluid weergegeven.	• De AirPlay-weergave wordt niet uitgevoerd of dit toestel is niet geselecteerd. Klik op het AirPlay-pictogram  op het iTunes-/ iPhone-/ iPod touch-/ iPad-scherm en selecteer dit toestel.	<u>57</u>
Audio wordt onderbroken tijdens de AirPlay-weergave op iPhone / iPod touch / iPad.	• Sluit de toepassing die op de achtergrond van de iPhone/iPod touch/iPad wordt uitgevoerd en speel vervolgens af met AirPlay.	—
	• Sommige externe factoren kunnen de draadloze verbinding beïnvloeden. Wijzig de netwerkgeving door maatregelen te treffen, zoals het verkorten van de afstand vanaf het draadloos LAN-toegangspunt.	—



■ USB-geheugenapparaten kunnen niet worden afgespeeld

Symptoom	Oorzaak / Oplossing	Blz.
"Geen verbinding" wordt weergegeven.	<ul style="list-style-type: none"> Dit toestel zal het USB-geheugenapparaat mogelijk niet herkennen door een slechte verbinding enz. Controleer of de verbinding goed is uitgevoerd met behulp van acties, zoals het loskoppelen en opnieuw aansluiten van het USB-geheugenapparaat. 	<u>23</u>
	<ul style="list-style-type: none"> USB-geheugenapparaten van een massaopslagklasse of apparaten die compatibel zijn met MTP worden ondersteund. 	—
	<ul style="list-style-type: none"> Dit toestel biedt geen ondersteuning via een USB-hub. Sluit het USB-geheugen op de daarvoor bestemde USB-poort aan. 	—
	<ul style="list-style-type: none"> Het USB-geheugenapparaat moet worden geformatteerd naar FAT16 of FAT32. 	—
	<ul style="list-style-type: none"> Niet alle USB-geheugenapparaten zullen gegarandeerd werken. Sommige USB-geheugenapparaten worden niet herkend. Wanneer u gebruik maakt van een draagbare harde schijf die compatibel is met de USB-aansluiting die voeding vereist van een wisselstroomadapter, gebruikt u de wisselstroomadapter die bij de harde schijf is geleverd. 	—
De bestanden op het USB-geheugenapparaat worden niet weergegeven.	<ul style="list-style-type: none"> Bestanden van een type dat niet wordt ondersteund door dit toestel, worden niet weergegeven. 	<u>50</u>
	<ul style="list-style-type: none"> Dit toestel kan een bestandsstructuur met maximaal 8 niveaus en tot 5000 submappen en bestanden in totaal weergeven. Wijzig, indien nodig, de mapstructuur van het USB-geheugenapparaat. 	—
	<ul style="list-style-type: none"> Wanneer er meerdere partities op het USB-geheugenapparaat bestaan, worden alleen bestanden op de eerste partitie weergegeven. 	—
De bestanden op een USB-geheugenapparaat kunnen niet worden weergegeven.	<ul style="list-style-type: none"> De bestanden worden gemaakt in een formaat dat niet wordt ondersteund door dit toestel. Controleer de formaten die worden ondersteund door dit toestel. 	<u>50</u>
	<ul style="list-style-type: none"> Auteursrechtelijk beschermde bestanden kunnen niet op deze set worden weergegeven. 	—
	<ul style="list-style-type: none"> U probeert een bestand af te spelen dat auteursrechtelijk beschermd is. Auteursrechtelijk beschermde bestanden kunnen niet op deze set worden weergegeven. 	—



■ Bestandsnamen op de iPod/ het USB-geheugenapparaat worden niet goed weergegeven

Symptoom	Oorzaak / Oplossing	Blz.
De bestandsnamen worden niet goed weergegeven ("..." enz.).	<ul style="list-style-type: none"> Er zijn tekens gebruikt die niet kunnen worden weergegeven. Dit is geen defect. Tekens die dit toestel niet kan weergeven, worden vervangen door "." (punt). 	—

■ Internetradio kan niet worden afgespeeld

Symptoom	Oorzaak / Oplossing	Blz.
Er wordt geen lijst van zenders weergegeven.	<ul style="list-style-type: none"> De LAN-kabel is niet goed aangesloten of er is geen netwerkverbinding. Controleer de verbindingstatus. 	<u>25</u>
Geen weergave van internetradio.	<ul style="list-style-type: none"> De geselecteerde radiozender zendt uit in een formaat dat niet wordt ondersteund door dit toestel. Formaten die in dit toestel kunnen worden afgespeeld, zijn MP3, WMA en AAC. 	<u>36</u>
	<ul style="list-style-type: none"> De firewallfunctie is ingeschakeld op de router. Controleer de firewallinstelling. 	—
	<ul style="list-style-type: none"> Controleer of de voeding van de router is ingeschakeld. 	—
	<ul style="list-style-type: none"> Het IP-adres is niet goed ingesteld. Om het IP-adres automatisch te verkrijgen, schakelt u de DHCP-serverfunctie in op de router. Stel ook de DHCP-instelling in op "Aan" op dit toestel. 	<u>78</u>
	<ul style="list-style-type: none"> Om het IP-adres handmatig te verkrijgen, stelt u het IP-adres en de proxy in op dit toestel. 	<u>78</u>
Met sommige zenders kan geen verbinding worden gemaakt en verschijnt de melding "Verbinding verbroken".	<ul style="list-style-type: none"> Sommige radiozenders zijn stil gedurende een bepaalde periode. In dat geval wordt geen audio uitgevoerd. Wacht even en selecteer dezelfde radiozender of selecteer een andere zender. 	<u>36</u>
	<ul style="list-style-type: none"> De zender verzorgt geen uitzendingen meer. Registreer radiozenders in de service. 	—
Met sommige zenders kan geen verbinding worden gemaakt en verschijnt de melding "Verbinding verbroken".	<ul style="list-style-type: none"> De geselecteerde radiozender is niet in dienst. Selecteer een radiozender in dienst. 	—



■ Muziekbestanden op pc of NAS kunnen niet worden afgespeeld

Symptoom	Oorzaak / Oplossing	Blz.
De op een computer opgeslagen bestanden kunnen niet worden weergegeven.	• De bestanden zijn opgeslagen in een formaat die niet wordt ondersteund. Sla de bestanden op een in formaat dat wordt ondersteund.	<u>101</u>
	• Auteursrechtelijk beschermde bestanden kunnen niet op deze set worden weergegeven.	—
	• De instellingen voor het delen van media zijn niet juist. Wijzig de instellingen voor het delen van media zodat het toestel toegang kan krijgen tot de mappen op uw computer.	<u>40</u>
De server kon niet worden gevonden of de verbinding met de server kon niet tot stand worden gebracht.	• Het verkeer wordt geblokkeerd door de firewall van de computer of de router. Controleer de instellingen van de firewall van de computer of de router.	—
	• De computer is niet ingeschakeld. Schakel de computer in.	—
	• De server draait niet. Start de server.	—
	• Het toestel heeft een verkeerd IP-adres. Controleer het IP-adres van het toestel.	<u>63</u>
Bestanden op pc of NAS worden niet weergegeven.	• Bestanden van een type dat niet wordt ondersteund door dit toestel, worden niet weergegeven.	<u>101</u>
Muziek die is opgeslagen op een NAS, kan niet worden afgespeeld.	• Als u een NAS gebruikt volgens de DLNA-standaard, schakelt u de DLNA-serverfunctie in de NAS-instelling in.	—
	• Als u een NAS gebruikt die niet voldoet aan de DLNA-standaard, moet u de muziek afspelen via een pc. Stel de functie voor het delen van media van Windows Media Player in en voeg NAS toe aan de geselecteerde afspeelmap.	<u>40</u>
	• Als de verbinding beperkt is, stelt u de audio-apparatuur in als het verbindingsoel.	—



■ Er kan geen audio worden afgespeeld vanaf digitale apparaten (Optisch)

Symptoom	Oorzaak / Oplossing	Blz.
“Ontkoppel signaal” wordt weergegeven.	<ul style="list-style-type: none">• Wanneer digitale audiosignalen niet goed kunnen worden gedetecteerd, wordt “Ontkoppel signaal” weergegeven.	<u>67</u>
“Niet ondersteund” wordt weergegeven.	<ul style="list-style-type: none">• “Niet ondersteund” wordt weergegeven wanneer wanneer audiosignalen die niet worden ondersteund door dit toestel, worden ingevoerd. Controleer het formaat van het audio-uitgangssignaal van uw digitaal apparaat.	<u>67</u>



■ Kan geen verbinding maken via Wifi

Symptoom	Oorzaak / Oplossing	Blz.
Toegang tot het netwerk is onmogelijk.	<ul style="list-style-type: none"> De instellingen voor de netwerknaam en het wachtwoord (WEP, enz.) zijn onjuist. Configureer de netwerkinstellingen volgens de instellingsdetails van dit toestel. 	<u>83</u>
	<ul style="list-style-type: none"> Verklein de afstand tussen het draadloos LAN-toegangspunt en dit toestel, verwijder eventuele hindernissen en zorg dat de gezichtslijn tot het toegangspunt niet geblokkeerd is voordat u probeert een nieuwe verbinding te maken. Installeer ook magnetrans en andere netwerktoegangspunten zo ver mogelijk. 	—
	<ul style="list-style-type: none"> Controleer de voeding van de router. 	—
	<ul style="list-style-type: none"> Dit toestel ondersteunt IEEE802.11.b/g/n. 	—
	<ul style="list-style-type: none"> Configureer de zenderinstellingen voor het toegangspunt, weg van kanalen die worden gebruikt door andere netwerken. 	—
	<ul style="list-style-type: none"> Dit toestel is niet compatibel met WEP (TSN). 	—
Kan geen verbinding maken met WPS.	<ul style="list-style-type: none"> Controleer of de WPS-modus van de router werkt. 	—
	<ul style="list-style-type: none"> Houd de toets Wi-Fi CONNECT WPS op dit toestel gedurende ongeveer drie seconden binnen twee minuten van het gebruik van de router, ingedrukt. 	—
	<ul style="list-style-type: none"> Er is een router of instellingen die compatibel zijn met WPS 2.0-standaarden vereist. Stel de coderingstijd in op "Geen", "WPA-PSK(AES)" of "WPA2-PSK(AES)". 	<u>78</u>
	<ul style="list-style-type: none"> Als de routercoderingsmethode WEP/WPA-TKIP/WPA2-TKIP is, kunt u geen verbinding maken via de toets Wi-Fi CONNECT/WPS. Gebruik in dit geval de methode "Auto-Scan" of "Handmatig" om een verbinding te maken. 	<u>68</u>
Kan geen verbinding maken met het netwerk met iPhone/iPod touch/iPad.	<ul style="list-style-type: none"> Werk de iPhone/iPod touch/iPad-firmware bij naar de nieuwste versie. 	—
	<ul style="list-style-type: none"> Wanneer u een USB-kabel gebruikt voor het configureren van de instellingen, moet de firmwareversie van het iOS-apparaat iOS 5 of later ondersteunen. Wanneer u de instellingen configureert via een draadloze verbinding, moet iOS 7 of later worden ondersteund. 	—



■ Bluetooth kan niet worden afgespeeld

Symptoom	Oorzaak / Oplossing	Blz.
Er kunnen geen Bluetooth-apparaten op dit toestel worden aangesloten.	• De Bluetooth-functie is niet ingeschakeld in het Bluetooth-apparaat. Raadpleeg de gebruiksaanwijzing van het Bluetooth-apparaat om de Bluetooth-functie in te schakelen.	—
	• Breng het Bluetooth-apparaat dicht bij dit toestel.	—
	• Het Bluetooth-apparaat kan geen verbinding maken met dit toestel als het niet compatibel is met het A2DP-profiel.	—
	• Schakel de voeding van het Bluetooth-apparaat uit en in en probeer het opnieuw.	—
	• Stel "Netwerk controle" in op "Aan" en sluit opnieuw aan.	<u>77</u>
Het geluid wordt afgesneden.	• Breng het Bluetooth-apparaat dicht bij dit toestel.	—
	• Verwijder de obstructies tussen het Bluetooth-apparaat en dit toestel.	—
	• Om elektromagnetische storing te voorkomen, moet u dit toestel ver van magnetrons, ovens, draadloze LAN-apparaten en ander Bluetooth-apparaten plaatsen.	—
	• Sluit het Bluetooth-apparaat opnieuw aan.	—



Fabrieksinstellingen opnieuw instellen

Voer deze procedure alleen uit wanneer de display en de bediening niet naar behoren functioneren.

Verschillende instellingen worden opnieuw ingesteld naar de standaard fabriekswaarden. Geef de instellingen opnieuw op.

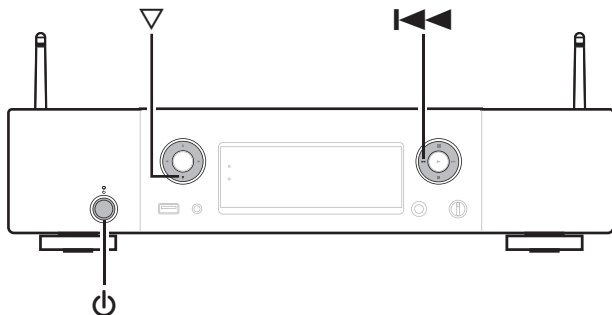

1 Wanneer de stroom is geschakeld naar stand-by.

2 Druk op de toets  terwijl u  en  samen ingedrukt houdt op dit toestel.

"Initialized" verschijnt in het display.



- Wanneer "Initialized" niet verschijnt in stap 2, begin dan opnieuw vanaf stap 1.

OPMERKING

- Het duurt ongeveer 90 seconden tot alle standaardinstellingen zijn hersteld. Als u de voeding uitschakelt, mag u de voedingsstekker pas ongeveer 90 seconden nadat "Initialized" is weergegeven, loskoppelen.



USB-geheugenapparaten afspelen

- Dit toestel is compatibel met MP3 ID3-tag (ver. 2) normen.
- Dit toestel is compatibel met WMA META-tags.
- Als de beeldgrootte van een albumillustratie groter is dan 600 kB, wordt de muziek mogelijk niet goed afgespeeld.

■ Compatibele formaten

	Samplingfrequentie	Bitsnelheid	Bitlengte	Extensie
WMA*1	32/44,1/48 kHz	48 – 192 kbps	–	.wma
MP3	32/44,1/48 kHz	32 – 320 kbps	–	.mp3
WAV	32/44,1/48/ 88,2/96/176,4/ 192 kHz	–	16/24-bits	.wav
MPEG-4 AAC*1	32/44,1/48 kHz	16 – 320 kbps	–	.aac/ .m4a/ .mp4
FLAC	32/44,1/48/ 88,2/96/176,4/ 192 kHz	–	16/24-bits	.flac
ALAC*2	32/44,1/48/ 88,2/96kHz	–	16/24-bits	.m4a
AIFF	32/44,1/48/ 88,2/96/176,4/ 192 kHz	–	16/24-bits	.aif/ .aiff
DSD (2 kanaals)	2,8/5,6 MHz	–	–	.dsf/ .dff

- *1 Met dit toestel kunnen alleen bestanden zonder auteursrechtbeveiliging worden weergegeven.
Content die wordt gedownload van betaalsites op internet zijn meestal beschermd met auteursrechtbeveiliging. Daarnaast zijn bestanden die via een computer in het WMA-formaat van een CD worden geript, mogelijk auteursrechtelijk beschermd, al hangt dit af van de instellingen van de computer.
- *2 Copyright [2012] [D&M Holdings. Inc.] In licentie verleend onder de Apache-licentie, versie 2.0 (de "Licentie"); u mag dit bestand uitsluitend conform de licentie gebruiken. U kunt een exemplaar van de Licentie verkrijgen op <http://www.apache.org/licenses/LICENSE-2.0>

OPMERKING

Signalen met een bemonsteringsfrequentie van 32 kHz en DSD-signalen kunnen niet worden uitgevoerd vanaf de digitale audio-uitgang van dit toestel.



■ Maximum aantal afspeelbare mappen en bestanden

Hieronder vindt u de limieten voor het aantal mappen en bestanden dat kan worden weergegeven door dit toestel.

Item	Media	USB- geheugenapparaat
Geheugencapaciteit		FAT16 : 2 GB, FAT32 : 2 TB
Aantal mapniveaus *1		8 niveaus
Aantal mappen		500
Aantal bestanden *2		5000

*1 De limiet omvat de hoofdmap.

*2 Het toelaatbare aantal bestanden kan verschillen, afhankelijk van de capaciteit van het USB-geheugenapparaat en de bestandsgrootte.

D/A-converter

■ Compatibele formaten

□ Optisch

	Samplingfrequentie	Bitlengte
Lineaire PCM (2-kanaals)	32/44,1/48/64/88,2/96/ 176,4/192 kHz	16/24-bits



Internetradio afspelen

■ Specificaties af speelbare zenders

	Samplingfrequentie	Bitsnelheid	Extensie
WMA	32/44,1/48 kHz	48 – 192 kbps	.wma
MP3	32/44,1/48 kHz	32 – 320 kbps	.mp3
MPEG-4 AAC	32/44,1/48 kHz	16 – 320 kbps	.aac/ .m4a/ .mp4



Bestanden die op een PC en NAS zijn opgeslagen, afspelen

- Dit toestel is compatibel met MP3 ID3-tag (ver. 2) normen.
- Dit toestel is compatibel met WMA META-tags.
- Als de beeldgrootte van een albumillustratie groter is dan 600 kB, wordt de muziek mogelijk niet goed afgespeeld.
- Voor het via het netwerk weergeven van muziekbestanden is een server of serversoftware vereist waarmee distributie van de compatibele formaten mogelijk is.



Vooraf wanneer u grote muziekbestanden afspeelt, kan het weergavegeluid, afhankelijk van uw draadloze LAN-omgeving, worden onderbroken. Maak in dit geval de bekabelde LAN-verbinding.

■ Specificaties weergavebestand

	Samplingfrequentie	Bitsnelheid	Bitlengte	Extensie
WMA*1	32/44,1/48 kHz	48 – 192 kbps	–	.wma
MP3	32/44,1/48 kHz	32 – 320 kbps	–	.mp3
WAV	32/44,1/48/ 88,2/96/176,4/ 192 kHz	–	16/24-bits	.wav
MPEG-4 AAC*1	32/44,1/48 kHz	16 – 320 kbps	–	.aac/ .m4a/ .mp4
FLAC	32/44,1/48/ 88,2/96/176,4/ 192 kHz	–	16/24-bits	.flac
ALAC*2	32/44,1/48/ 88,2/96kHz	–	16/24-bits	.m4a
AIFF	32/44,1/48/ 88,2/96/176,4/ 192 kHz	–	16/24-bits	.aif/ .aiff
DSD (2 kanaals)	2,8/5,6 MHz	–	–	.dsf/ .dff

- *1 Met dit toestel kunnen alleen bestanden zonder auteursrechtbeveiliging worden weergegeven. Content die wordt gedownload van betaalsites op internet zijn meestal beschermd met auteursrechtbeveiliging. Daarnaast zijn bestanden die via een computer in het WMA-formaat van een CD worden geript, mogelijk auteursrechtelijk beschermd, al hangt dit af van de instellingen van de computer.
- *2 Copyright [2012] [D&M Holdings, Inc.] In licentie verleend onder de Apache-licentie, versie 2.0 (de "Licentie"); u mag dit bestand uitsluitend conform de licentie gebruiken. U kunt een exemplaar van de Licentie verkrijgen op <http://www.apache.org/licenses/LICENSE-2.0>

OPMERKING

Signalen met een bemonsteringsfrequentie van 32 kHz en DSD-signalen kunnen niet worden uitgevoerd vanaf de digitale audio-uitgang van dit toestel.



Bluetooth-apparaten afspelen

Dit toestel ondersteunt de volgende Bluetooth-profielen.

- A2DP (Advanced Audio Distribution Profile) :
Wanneer een Bluetooth-apparaat dat deze technische gegevens ondersteunt, is aangesloten, kunt u een streamingdistributie van mono en stereo audiogegevens met hoge kwaliteit uitvoeren.
- AVRCP (Audio/Video Remote Control Profile) :
Wanneer een Bluetooth-apparaat dat deze technische gegevens ondersteunt, wordt aangesloten, kunt u het Bluetooth-apparaat bedienen vanaf dit toestel.

Bluetooth-communicatie

Het uitzenden van radiogolven van dit toestel kan een storing veroorzaken in de werking van medische apparatuur. De storing van radiogolven kan een defect veroorzaken. Zorg er daarom voor dat u de stroom naar dit toestel en Bluetooth-apparaten uitschakelt op de volgende locaties.

- Ziekenhuizen, treinen, vliegtuigen, tankstations en andere plaatsen waar brandbare gassen kunnen optreden.
- In de buurt van automatische deuren en brandalarmen.

Laatste functie-geheugen

Hiermee worden de instellingen opgeslagen die in gebruik waren direct voordat naar de standby-modus werd overgeschakeld. Wanneer het toestel weer wordt aangezet, worden de instellingen weer hersteld naar wat deze waren direct voordat naar de standby-modus werd overgeschakeld.



Uitleg termen

■ Audio

ALAC (Apple Lossless Audio Codec)

Dit is een codec voor de verliesloze audiocompressiemethode, ontwikkeld door Apple Inc. Deze codec kan worden afgespeeld op iTunes, iPod of iPhone. Gegevens die zijn gecomprimeerd tot ongeveer 60 – 70% kunnen worden gedecomprimeerd tot precies dezelfde originele gegevens.

AIFF (Audio Interchange File Format)

Dit is een niet-gecomprimeerd en verliesloos formaat voor digitale audio. Gebruik AIFF-bestanden voor het branden van audio-CD's van hoge kwaliteit van geïmporteerde nummers. AIFF-bestanden gebruiken ongeveer 10 MB schijfruimte per minuut.

DSD (Direct-Stream Digital)

Een van de opnamemethoden voor audiogegevens. Dit is het signaalaspect dat wordt gebruikt voor het opslaan van audiosignalen op een Super Audio CD en is $\Delta-\Sigma$ gemoduleerde digitale audio. Dit is geconfigureerd uit een reeks enkele bitwaarden aan een samplingfrequentie van 2,8 MHz.

FLAC

FLAC staat voor “Free Lossless Audio Codec” en is een free lossless audiobestandsformaat. Lossless betekent dat de audio wordt gecomprimeerd zonder kwaliteitsverlies.

De FLAC licentie wordt hieronder aangegeven.

Copyright (C) 2000, 2001, 2002, 2003, 2004, 2005, 2006, 2007, 2008, 2009 Josh Coalson

Redistribution and use in source and binary forms, with or without modification, are permitted provided that the following conditions are met:

- Redistributions of source code must retain the above copyright notice, this list of conditions and the following disclaimer.
- Redistributions in binary form must reproduce the above copyright notice, this list of conditions and the following disclaimer in the documentation and/ or other materials provided with the distribution.
- Neither the name of the Xiph.org Foundation nor the names of its contributors may be used to endorse or promote products derived from this software without specific prior written permission.

THIS SOFTWARE IS PROVIDED BY THE COPYRIGHT HOLDERS AND CONTRIBUTORS “AS IS” AND ANY EXPRESSOR IMPLIED WARRANTIES, INCLUDING, BUT NOT LIMITED TO, THE IMPLIED WARRANTIES OF MERCHANTABILITY AND FITNESS FOR A PARTICULAR PURPOSE ARE DISCLAIMED. IN NO EVENT SHALL THE FOUNDATION OR CONTRIBUTORS BE LIABLE FOR ANY DIRECT, INDIRECT, INCIDENTAL, SPECIAL, EXEMPLARY, OR CONSEQUENTIAL DAMAGES (INCLUDING, BUT NOT LIMITED TO, PROCUREMENT OF SUBSTITUTE GOODS OR SERVICES; LOSS OF USE, DATA, OR PROFITS; OR BUSINESS INTERRUPTION) HOWEVER CAUSED AND ON ANY THEORY OF LIABILITY, WHETHER IN CONTRACT, STRICT LIABILITY, OR TORT (INCLUDING NEGLIGENCE OR OTHERWISE) ARISING IN ANY WAY OUT OF THE USE OF THIS SOFTWARE, EVEN IF ADVISED OF THE POSSIBILITY OF SUCH DAMAGE.



MP3 (MPEG Audio Layer-3)

Dit is een internationaal gestandaardiseerd audiodatacompressiesysteem dat de "MPEG-1"-videocompressiestandaard gebruikt. Het comprimeert het gegevensvolume tot ongeveer een elfde van de originele grootte terwijl het een klankwaliteit behoudt die gelijk is aan die van een muziek-CD.

MPEG (Moving Picture Experts Group), MPEG-2, MPEG-4

Dit zijn de namen van de standaarden voor digitale compressieformaten die worden gebruikt voor het coderen van video en audio. De videostandaarden bevatten "MPEG-1 Video", "MPEG-2 Video", "MPEG-4 Visual", "MPEG-4 AVC". De audiostandaarden bevatten "MPEG-1 Audio", "MPEG-2 Audio", "MPEG-4 AAC".

WMA (Windows Media Audio)

Dit is een audiocompressietechnologie die werd ontwikkeld door Microsoft Corporation.

WMA-gegevens kunnen worden gecodeerd met Windows Media® Player. Om WMA-bestanden te coderen, kunnen alleen applicaties worden gebruikt die door Microsoft Corporation zijn geautoriseerd. Als u een niet-geautoriseerde applicatie gebruikt, is het mogelijk dat het bestand niet juist werkt.

Samplingfrequentie

Bij sampling wordt een geluidsgolf (analoog signaal) op regelmatige intervallen gelezen en wordt de hoogte van elke golf bij elke aflezing uitgedrukt in digitaal formaat (waardoor een digitaal signaal wordt geproduceerd).

Het aantal aflezingen dat binnen één seconde wordt gedaan, wordt "samplefrequentie" genoemd. Hoe groter de waarde, hoe dichter de gereproduceerde klank bij het origineel ligt.

Bitsnelheid

Dit drukt de leeshoeveelheid per seconde uit van video-/audiogegevens die zijn opgenomen. Een hoger cijfer betekent een hogere geluidskwaliteit, maar levert ook een groter bestand.



■ Netwerk

AES (Advanced Encryption Standard)

Dit wordt de nieuwe standaard encryptiemethode die in de toekomst de huidige DES en 3DES zal gaan vervangen en die vanwege de hoge veiligheidsgraad naar verwachting op veel draadloze netwerken zal worden toegepast. AES maakt gebruik van het door twee Belgische cryptografen ontwikkelde "Rijndael" algoritme waarbij de gegevens worden opgedeeld in blokken van vaste lengte die afzonderlijk worden gecodeerd. Ondersteund worden gegevenslengtes van 128, 192 en 256 bits met sleutellengtes van eveneens 128, 192 en 256 bits waardoor een hoge mate van veiligheid wordt bewerkstelligd.

AirPlay

Met AirPlay wordt inhoud van iTunes of van een iPhone/iPod touch/iPad verstuurd (afgespeeld) naar een compatibel apparaat via het netwerk.

DLNA

DLNA en DLNA CERTIFIED zijn handelsmerken en/of servicemerken van Digital Living Network Alliance. Sommige content is mogelijk niet compatibel met andere DLNA CERTIFIED® producten.

IEEE 802.11b

Dit is één draadloze LAN standaardset van de 802 werkgroep die de standaarden vastlegt van de LAN-technologie bij het IEEE (Institute of Electrical and Electronics Engineers) van de Verenigde Staten. Deze set gebruikt de 2,4 GHz band die vrij kan worden gebruikt met een radiofrequentievergunning (ISM-band) waardoor communicatie aan een maximumsnelheid van 11 Mbps mogelijk wordt.

De waarde die hierboven is aangegeven, is de maximale theoretische waarde voor de draadloze LAN-standaard en geeft de werkelijke gegevensoverdrachtsnelheid niet aan.

IEEE 802.11g

Dit is een andere draadloze LAN standaardset van de 802 werkgroep die de standaarden vastlegt van de LAN-technologie bij het IEEE (Institute of Electrical and Electronics Engineers) van de Verenigde Staten en compatibel is met IEEE 802.11b. Deze gebruikt ook de 2,4 GHz-band, maar maakt communicatie mogelijk aan een maximumsnelheid van 54 Mbps.

De waarde die hierboven is aangegeven, is de maximale theoretische waarde voor de draadloze LAN-standaard en geeft de werkelijke gegevensoverdrachtsnelheid niet aan.



IEEE 802.11n

Dit is één draadloze LAN standaardset van de 802 werkgroep die de standaarden vastlegt van de LAN-technologie bij het IEEE (Institute of Electrical and Electronics Engineers) van de Verenigde Staten. Het is ook compatibel met IEEE 802.11a/b/g. Deze gebruikt de 2,4/5 GHz-band en biedt communicatie aan een maximumsnelheid van 600 Mbps. De waarde die hierboven is aangegeven, is de maximale theoretische waarde voor de draadloze LAN-standaard en geeft de werkelijke gegevensoverdrachtsnelheid niet aan.

TKIP (Temporal Key Integrity Protocol)

Dit is een voor WPA gebruikte netwerksleutel. Het encryptiealgoritme is RC4, wat hetzelfde is als voor WEP, maar het veiligheidsniveau wordt verhoogd door voor ieder pakket de netwerksleutel die voor encryptie wordt gebruikt, te veranderen.

vTuner

Dit is een gratis toegankelijke contentserver voor internetradio. Surf voor meer informatie over deze service naar de website van vTuner. vTuner website:

<http://www.radiomarantz.com>

Dit product wordt beschermd door bepaalde intellectuele eigendomsrechten van Nothing Else Matters Software en BridgeCo. Het gebruik of de verspreiding van dergelijke technologie buiten dit product zonder licentie van Nothing Else Matters Software en BridgeCo of erkende gelieerde bedrijven is verboden.

WEP Key (Network Key)

Dit is sleutelinformatie voor het coderen van gegevens voor overdracht. Op dit toestel wordt voor het coderen en decoderen van de gegevens dezelfde WEP-sleutel gebruikt zodat beide toestellen over dezelfde WEP-sleutel moeten beschikken om de verbinding tot stand te kunnen brengen.

Wi-Fi®

Wi-Fi-certificatie duidt op het zijn getest en geschikt bevonden door de Wi-Fi Alliance, een groep die de geschiktheid van draadloze netwerkapparaten garandeert.

WPA (Wi-Fi Protected Access)

Dit is een door de Wi-Fi Alliantie vastgestelde beveiligingsstandaard. Naast de conventionele SSID (netwerknnaam) en WEP-sleutel (netwerksleutel) wordt een functie voor gebruikersidentificatie en een encryptieprotocol gebruikt om de veiligheid te vergroten.

WPA2 (Wi-Fi Protected Access 2)

Dit is een nieuwere versie van de door de Wi-Fi Alliantie vastgestelde WPA die compatibel is met de veiligere AES-encryptie.



WPA-PSK/WPA2-PSK (Pre-shared Key)

Dit is een eenvoudig authenticatieprotocol voor onderlinge authenticatie wanneer een vooraf gekozen tekenreeksen op het toegangspunt van het draadloze LAN en de cliënt met elkaar overeenkomen.

WPS (Wi-Fi Protected Setup)

Dit is een door de Wi-Fi Alliance opgestelde standaard om het instellen van draadloze LAN-verbindingen te vergemakkelijken en om de beveiliging te configureren.

Er zijn twee manieren: druktoets en PIN (Personal Identification Number) code.

Netwerknamen (SSID: Security Set Identifier)

Wanneer draadloze LAN-netwerken worden gevormd, worden groepen gevormd om storing, gegevensdiefstal enz. te voorkomen. Deze groepen zijn gebaseerd op "SSID (netwerknamen)". Voor een verbeterde beveiliging wordt een WEP-sleutel ingesteld zodat communicatie niet beschikbaar is, tenzij zowel "SSID" als de WEP-sleutel overeenkomen. Dit is geschikt voor het tijdelijk opbouwen van een vereenvoudigd netwerk.

■ Mediaspeler

iTunes

iTunes is de naam van de multimediaspeler die door Apple Inc. wordt aangeboden.

Hiermee kunt u multimedia-inhoud, zoals muziek en films, beheren en weergeven. iTunes ondersteunt talrijke bestandsformaten, met inbegrip van AAC, WAV en MP3.

Windows Media Player

Dit is een mediaspeler die gratis door Microsoft Corporation wordt verspreid.

De speler kan worden gebruikt voor het weergeven van afspeellijsten die met Windows Media Player ver. 11 zijn aangemaakt, alsook de bestandsformaten WMA, DRM, WMA en WAV.



■ Overige

App Store

App Store is een site die software-applicaties voor apparatuur als iPhone of iPod touch verkoopt en wordt beheerd door Apple Inc.

Koppelen

Koppelen (registratie) is een bewerking die is vereist om een Bluetooth-apparaat met dit toestel te verbinden via Bluetooth. Wanneer de apparaten zijn gekoppeld, verifiëren ze elkaar en kunnen ze onderling met elkaar verbinden zonder dat er ongewenste verbindingen gebeuren. Als u de Bluetooth-verbinding voor de eerste keer gebruikt, moet u dit toestel en het te verbinden Bluetooth-apparaat koppelen. Dit toestel kan koppelingsinformatie opslaan voor maximaal 8 apparaten.



Informatie handelsmerk



"Made for iPod" and "Made for iPhone" mean that an electronic accessory has been designed to connect specifically to iPod, or iPhone, respectively, and has been certified by the developer to meet Apple performance standards.

Apple is not responsible for the operation of this device or its compliance with safety and regulatory standards. Please note that the use of this accessory with iPod, or iPhone, may affect wireless performance.

AirPlay, the AirPlay logo, iPad, iPhone, iPod, iPod classic, iPod nano, iPod shuffle and iPod touch are trademarks of Apple Inc., registered in the U.S. and other countries.

- Individuele gebruikers mogen met de iPhone, iPod, iPod classic, iPod nano, iPod shuffle en iPod touch voor privégebruik materiaal waar geen copyright op rust en materiaal dat volgens de wet mag worden gekopieerd en afgespeeld, afspelen en kopiëren. Inbreuk op copyright is verboden bij de wet.



Het Bluetooth®-woordmerk en de logo's zijn gedeponeerde handelsmerken van Bluetooth SIG, Inc. en elk gebruik van dergelijke merken door D&M Holdings Inc. is onder licentie. Andere handelsmerken en handelsnamen zijn eigendom van hun respectieve eigenaars.



Het Wi-Fi CERTIFIED-logo is een gedeponeerd handelsmerk van de Wi-Fi Alliance.

Wi-Fi-certificering biedt de garantie dat het apparaat is geslaagd in de interoperabiliteitstests, uitgevoerd door de Wi-Fi Alliance, een groep die de interoperabiliteit tussen draadloze LAN-apparaten certificeert.



Adobe, het Adobe-logo en Reader zijn handelsmerken of gedeponeerde handelsmerken van Adobe Systems Incorporated in de Verenigde Staten en/of andere landen.



Technische gegevens

■ Audiogedeelte

- **Analoge uitgang**

Kanalen:

Af speelbaar frequentiebereik:

Frequentierespons voor weergave:

Signaal-ruisverhouding:

Dynamisch bereik:

Harmonische vervorming:

- **Uitvoerniveau**

- **H/P-uitvoerniveau**

- **Digitale uitgang**

Optisch:

[PCM]

2-kanaals

2 Hz – 96 kHz

2 Hz – 96 kHz

Bemonsteringsfrequentie: 192 kHz

2 Hz – 20 kHz

(PCM-bemonsteringsfrequentie: 44,1 kHz)

110 dB (hoorbaar bereik)

100 dB (hoorbaar bereik)

0,0020% (1 kHz, hoorbaar bereik)

2.1 Vrms

100 mW/32 Ω/ohm (variabel maximum)

-21 -- -15 dBm

[DSD]

2-kanaals

2 Hz – 100 kHz

2 Hz – 50 kHz (-3 dB)

110 dB (hoorbaar bereik)

105 dB (hoorbaar bereik)

0,0010% (1 kHz, hoorbaar bereik)

1.5 Vrms

70 mW/32 Ω/ohm (variabel maximum)

-



■ Sectie Draadloos LAN

Netwerktipe (draadloze LAN standaard):	Conform IEEE 802.11b Conform IEEE 802.11g Conform IEEE 802.11n (Wi-Fi®-compatibel)*1
Beveiliging:	WEP 64-bits, WEP 128-bits WPA/WPA2-PSK (AES) WPA/WPA2-PSK (AES)
Radiofrequentie:	2,4 GHz
Aantal kanalen:	1 – 13 kanaal

*1 Het (Wi-Fi® CERTIFIED)-logo en het Wi-Fi CERTIFIED On-Product-logo zijn gedeponeerde handelsmerken van de Wi-Fi Alliance.



■ Bluetooth-sectie

Communicatiesysteem:	Bluetooth versie 2.1 + EDR (Enhanced Data Rate)
Zendvermogen:	Maximum 2,5 mW (klasse 2)
Maximum communicatiebereik:	Ca. 10 m in gezichtsveld*2
Frequentieband:	2,4 GHz band
Modulatieschema:	FHSS (Frequentiewisselingen spread spectrum)
Ondersteunde profielen:	A2DP (Advanced Audio Distribution Profile) 1.2 AVRCP (Audio Video Remote Control Profile) 1.4
Overeenkomende codec:	SBC, AAC
Zendbereik (A2DP):	20 Hz - 20.000 Hz

*2 Het werkelijke communicatiebereik verschilt afhankelijk van de invloed van dergelijke factoren als obstructies tussen apparaten, elektromagnetische golven van magnetrons, statische elektriciteit, draadloze telefoon, ontvangstgevoeligheid, antenneprestaties, besturingssysteem, toepassingssoftware enz.

■ Algemeen

Voedingsspanning/-frequentie:	230 V wisselstroom, 50/60 Hz
Stroomverbruik:	35 W
Stroomverbruik in stand-bymodus:	0,4 W
Energieverbruik in modus “Netwerkbeheer” – “Aan”:	4,0 W

Met het oog op verbeteringen, zijn de technische gegevens en ontwerp onderhevig aan wijzigingen zonder kennisgeving.



■ Dimensies

Eenheid : mm

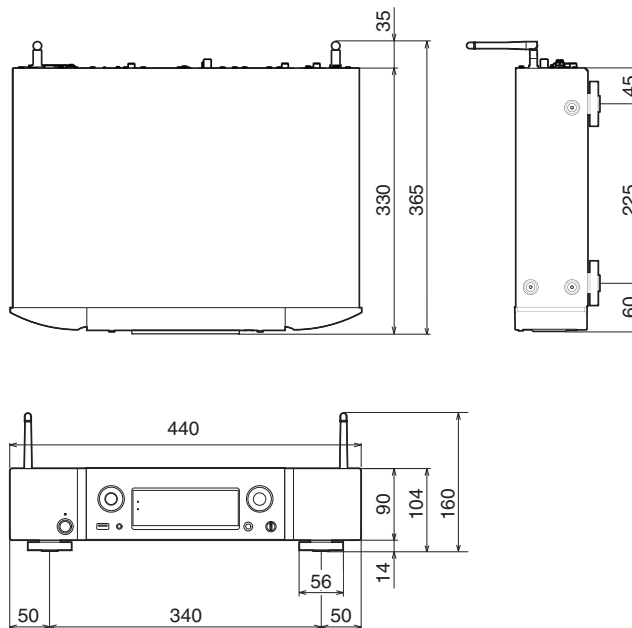

■ Gewicht: 6,0 kg

Index

A		F		N	
Aansluiting afstandsbediening	29	Fabrieksinstellingen opnieuw instellen	97	NAS	39
Accessoires	5	Favorietenlijst	44	Netwerkinformatie	77
AIFF	39	FLAC	39	O	
AirPlay	57	FLASHER IN-aansluiting	28	Ondersteunde iPod//iPhone-modellen	24
ALAC	39	Functie Spelen op afstand	60	Overzicht van het menu	68
B		H		S	
Bitsnelheid	98	Helderheid display	34	Samplingfrequentie	98
D		Herhaald afspelen	39	Slaaptimer	34
D/A-converterfunctie	67	I		Spotify	59
De iPod opladen	49	Internetradio	35	T	
DHCP	66	IP-adres	63	Tekens invoeren	71
Digitale uitgangen stoppen	34	iTunes	57	U	
DLNA	60	L		Firmware-update	74
DSD	39	LAN-kabel	25	V	
E		M		Verbinden met een thuisnetwerk (LAN)	25
Een iPod afspelen	46	MP3	35	vTuner	38
Een USB-geheugenapparaat afspelen	50	MPEG-4 AAC	35		
		Muziekserver	39		



**W**

WAV	39
Webregelfunctie	63
Willekeurige weergave	39
Windows Media Player	40
WMA	35



Licentie

Dit gedeelte beschrijft de softwarelicentie die is gebruikt voor dit toestel. Om de juiste inhoud te behouden, wordt het origineel (Engels) gebruikt.

■ Boost

<http://www.boost.org/>

Boost Software License – Version 1.0 – August 17th, 2003

Permission is hereby granted, free of charge, to any person or organization obtaining a copy of the software and accompanying documentation covered by this license (the “Software”) to use, reproduce, display, distribute, execute, and transmit the Software, and to prepare derivative works of the Software, and to permit third-parties to whom the Software is furnished to do so, all subject to the following:

The copyright notices in the Software and this entire statement, including the above license grant, this restriction and the following disclaimer, must be included in all copies of the Software, in whole or in part, and all derivative works of the Software, unless such copies or derivative works are solely in the form of machine-executable object code generated by a source language processor.

THE SOFTWARE IS PROVIDED “AS IS”, WITHOUT WARRANTY OF ANY KIND, EXPRESS OR IMPLIED, INCLUDING BUT NOT LIMITED TO THE WARRANTIES OF MERCHANTABILITY, FITNESS FOR A PARTICULAR PURPOSE, TITLE AND NON-INFRINGEMENT. IN NO EVENT SHALL THE COPYRIGHT HOLDERS OR ANYONE DISTRIBUTING THE SOFTWARE BE LIABLE FOR ANY DAMAGES OR OTHER LIABILITY, WHETHER IN CONTRACT, TORT OR OTHERWISE, ARISING FROM, OUT OF OR IN CONNECTION WITH THE SOFTWARE OR THE USE OR OTHER DEALINGS IN THE SOFTWARE.

■ Expat

<http://www.jclark.com/xml/expat.html>

Expat License. Copyright (c) 1998, 1999, 2000 Thai Open Source Software Center Ltd

Permission is hereby granted, free of charge, to any person obtaining a copy of this software and associated documentation files (the “Software”), to deal in the Software without restriction, including without limitation the rights to use, copy, modify, merge, publish, distribute, sublicense, and/or sell copies of the Software, and to permit persons to whom the Software is furnished to do so, subject to the following conditions:

The above copyright notice and this permission notice shall be included in all copies or substantial portions of the Software.

THE SOFTWARE IS PROVIDED “AS IS”, WITHOUT WARRANTY OF ANY KIND, EXPRESS OR IMPLIED, INCLUDING BUT NOT LIMITED TO THE WARRANTIES OF MERCHANTABILITY, FITNESS FOR A PARTICULAR PURPOSE AND NON-INFRINGEMENT. IN NO EVENT SHALL THE AUTHORS OR COPYRIGHT HOLDERS BE LIABLE FOR ANY CLAIM, DAMAGES OR OTHER LIABILITY, WHETHER IN AN ACTION OF CONTRACT, TORT OR OTHERWISE, ARISING FROM, OUT OF OR IN CONNECTION WITH THE SOFTWARE OR THE USE OR OTHER DEALINGS IN THE SOFTWARE.

■ FastDelegate

<http://www.codeproject.com/KB/cpp/FastDelegate.aspx>

THE WORK (AS DEFINED BELOW) IS PROVIDED UNDER THE TERMS OF THIS CODE PROJECT OPEN LICENSE (“LICENSE”). THE WORK IS PROTECTED BY COPYRIGHT AND/OR OTHER APPLICABLE LAW. ANY USE OF THE WORK OTHER THAN AS AUTHORIZED UNDER THIS LICENSE OR COPYRIGHT LAW IS PROHIBITED.

BY EXERCISING ANY RIGHTS TO THE WORK PROVIDED HEREIN, YOU ACCEPT AND AGREE TO BE BOUND BY THE TERMS OF THIS LICENSE. THE AUTHOR GRANTS YOU THE RIGHTS CONTAINED HEREIN IN CONSIDERATION OF YOUR ACCEPTANCE OF SUCH TERMS AND CONDITIONS. IF YOU DO NOT AGREE TO ACCEPT AND BE BOUND BY THE TERMS OF THIS LICENSE, YOU CANNOT MAKE ANY USE OF THE WORK.



Definitions. “Articles” means, collectively, all articles written by Author which describes how the Source Code and Executable Files for the Work may be used by a user.

“Author” means the individual or entity that offers the Work under the terms of this License.

“Derivative Work” means a work based upon the Work or upon the Work and other pre-existing works.

“Executable Files” refer to the executables, binary files, configuration and any required data files included in the Work.

“Publisher” means the provider of the website, magazine, CD-ROM, DVD or other medium from or by which the Work is obtained by You.

“Source Code” refers to the collection of source code and configuration files used to create the Executable Files.

“Standard Version” refers to such a Work if it has not been modified, or has been modified in accordance with the consent of the Author, such consent being in the full discretion of the Author.

“Work” refers to the collection of files distributed by the Publisher, including the Source Code, Executable Files, binaries, data files, documentation, whitepapers and the Articles.

“You” is you, an individual or entity wishing to use the Work and exercise your rights under this License.

Fair Use/Fair Use Rights. Nothing in this License is intended to reduce, limit, or restrict any rights arising from fair use, fair dealing, first sale or other limitations on the exclusive rights of the copyright owner under copyright law or other applicable laws.

License Grant. Subject to the terms and conditions of this License, the Author hereby grants You a worldwide, royalty-free, non-exclusive, perpetual (for the duration of the applicable copyright) license to exercise the rights in the Work as stated below: You may use the standard version of the Source Code or Executable Files in Your own applications.

You may apply bug fixes, portability fixes and other modifications obtained from the Public Domain or from the Author. A Work modified in such a way shall still be considered the standard version and will be subject to this License.

You may otherwise modify Your copy of this Work (excluding the Articles) in any way to create a Derivative Work, provided that You insert a prominent notice in each changed file stating how, when and where You changed that file.

You may distribute the standard version of the Executable Files and Source Code or Derivative Work in aggregate with other (possibly commercial) programs as part of a larger (possibly commercial) software distribution.

The Articles discussing the Work published in any form by the author may not be distributed or republished without the Author’s consent. The author retains copyright to any such Articles. You may use the Executable Files and Source Code pursuant to this License but you may not repost or republish or otherwise distribute or make available the Articles, without the prior written consent of the Author.

Any subroutines or modules supplied by You and linked into the Source Code or Executable Files this Work shall not be considered part of this Work and will not be subject to the terms of this License.

Patent License. Subject to the terms and conditions of this License, each Author hereby grants to You a perpetual, worldwide, non-exclusive, no-charge, royalty-free, irrevocable (except as stated in this section) patent license to make, have made, use, import, and otherwise transfer the Work.

Restrictions. The license granted in Section 3 above is expressly made subject to and limited by the following restrictions: You agree not to remove any of the original copyright, patent, trademark, and attribution notices and associated disclaimers that may appear in the Source Code or Executable Files.

You agree not to advertise or in any way imply that this Work is a product of Your own.

The name of the Author may not be used to endorse or promote products derived from the Work without the prior written consent of the Author.

You agree not to sell, lease, or rent any part of the Work. This does not restrict you from including the Work or any part of the Work inside a larger software distribution that itself is being sold. The Work by itself, though, cannot be sold, leased or rented.



You may distribute the Executable Files and Source Code only under the terms of this License, and You must include a copy of, or the Uniform Resource Identifier for, this License with every copy of the Executable Files or Source Code You distribute and ensure that anyone receiving such Executable Files and Source Code agrees that the terms of this License apply to such Executable Files and/or Source Code. You may not offer or impose any terms on the Work that alter or restrict the terms of this License or the recipients' exercise of the rights granted hereunder. You may not sublicense the Work. You must keep intact all notices that refer to this License and to the disclaimer of warranties. You may not distribute the Executable Files or Source Code with any technological measures that control access or use of the Work in a manner inconsistent with the terms of this License.

You agree not to use the Work for illegal, immoral or improper purposes, or on pages containing illegal, immoral or improper material. The Work is subject to applicable export laws. You agree to comply with all such laws and regulations that may apply to the Work after Your receipt of the Work.

Representations, Warranties and Disclaimer. THIS WORK IS PROVIDED "AS IS", "WHERE IS" AND "AS AVAILABLE", WITHOUT ANY EXPRESS OR IMPLIED WARRANTIES OR CONDITIONS OR GUARANTEES. YOU, THE USER, ASSUME ALL RISK IN ITS USE, INCLUDING COPYRIGHT INFRINGEMENT, PATENT INFRINGEMENT, SUITABILITY, ETC. AUTHOR EXPRESSLY DISCLAIMS ALL EXPRESS, IMPLIED OR STATUTORY WARRANTIES OR CONDITIONS, INCLUDING WITHOUT LIMITATION, WARRANTIES OR CONDITIONS OF MERCHANTABILITY, MERCHANTABLE QUALITY OR FITNESS FOR A PARTICULAR PURPOSE, OR ANY WARRANTY OF TITLE OR NON-INFRINGEMENT, OR THAT THE WORK (OR ANY PORTION THEREOF) IS CORRECT, USEFUL, BUG-FREE OR FREE OF VIRUSES. YOU MUST PASS THIS DISCLAIMER ON WHENEVER YOU DISTRIBUTE THE WORK OR DERIVATIVE WORKS.

Indemnity. You agree to defend, indemnify and hold harmless the Author and the Publisher from and against any claims, suits, losses, damages, liabilities, costs, and expenses (including reasonable legal or attorneys' fees) resulting from or relating to any use of the Work by You.

Limitation on Liability. EXCEPT TO THE EXTENT REQUIRED BY APPLICABLE LAW, IN NO EVENT WILL THE AUTHOR OR THE PUBLISHER BE LIABLE TO YOU ON ANY LEGAL THEORY FOR ANY SPECIAL, INCIDENTAL, CONSEQUENTIAL, PUNITIVE OR EXEMPLARY DAMAGES ARISING OUT OF THIS LICENSE OR THE USE OF THE WORK OR OTHERWISE, EVEN IF THE AUTHOR OR THE PUBLISHER HAS BEEN ADVISED OF THE POSSIBILITY OF SUCH DAMAGES.

Termination.

This License and the rights granted hereunder will terminate automatically upon any breach by You of any term of this License. Individuals or entities who have received Derivative Works from You under this License, however, will not have their licenses terminated provided such individuals or entities remain in full compliance with those licenses. Sections 1, 2, 6, 7, 8, 9, 10 and 11 will survive any termination of this License.

If You bring a copyright, trademark, patent or any other infringement claim against any contributor over infringements You claim are made by the Work, your License from such contributor to the Work ends automatically.

Subject to the above terms and conditions, this License is perpetual (for the duration of the applicable copyright in the Work). Notwithstanding the above, the Author reserves the right to release the Work under different license terms or to stop distributing the Work at any time; provided, however that any such election will not serve to withdraw this License (or any other license that has been, or is required to be, granted under the terms of this License), and this License will continue in full force and effect unless terminated as stated above.

Publisher. The parties hereby confirm that the Publisher shall not, under any circumstances, be responsible for and shall not have any liability in respect of the subject matter of this License. The Publisher makes no warranty whatsoever in connection with the Work and shall not be liable to You or any party on any legal theory for any damages whatsoever, including without limitation any general, special, incidental or consequential damages arising in connection to this license. The Publisher reserves the right to cease making the Work available to You at any time without notice

Miscellaneous

This License shall be governed by the laws of the location of the head office of the Author or if the Author is an individual, the laws of location of the principal place of residence of the Author.

If any provision of this License is invalid or unenforceable under applicable law, it shall not affect the validity or enforceability of the remainder of the terms of this License, and without further action by the parties to this License, such provision shall be reformed to the minimum extent necessary to make such provision valid and enforceable.



No term or provision of this License shall be deemed waived and no breach consented to unless such waiver or consent shall be in writing and signed by the party to be charged with such waiver or consent.

This License constitutes the entire agreement between the parties with respect to the Work licensed herein. There are no understandings, agreements or representations with respect to the Work not specified herein. The Author shall not be bound by any additional provisions that may appear in any communication from You. This License may not be modified without the mutual written agreement of the Author and You

libogg

<http://www.xiph.org/ogg/>

Copyright (c) 2002, Xiph.org Foundation

Redistribution and use in source and binary forms, with or without modification, are permitted provided that the following conditions are met:

- Redistributions of source code must retain the above copyright notice, this list of conditions and the following disclaimer.
- Redistributions in binary form must reproduce the above copyright notice, this list of conditions and the following disclaimer in the documentation and/or other materials provided with the distribution.
- Neither the name of the Xiph.org Foundation nor the names of its contributors may be used to endorse or promote products derived from this software without specific prior written permission.

THIS SOFTWARE IS PROVIDED BY THE COPYRIGHT HOLDERS AND CONTRIBUTORS "AS IS" AND ANY EXPRESS OR IMPLIED WARRANTIES, INCLUDING, BUT NOT LIMITED TO, THE IMPLIED WARRANTIES OF MERCHANTABILITY AND FITNESS FOR A PARTICULAR PURPOSE ARE DISCLAIMED. IN NO EVENT SHALL THE FOUNDATION OR CONTRIBUTORS BE LIABLE FOR ANY DIRECT, INDIRECT, INCIDENTAL, SPECIAL, EXEMPLARY, OR CONSEQUENTIAL DAMAGES (INCLUDING, BUT NOT LIMITED TO, PROCUREMENT OF SUBSTITUTE GOODS OR SERVICES; LOSS OF USE, DATA, OR PROFITS; OR BUSINESS INTERRUPTION) HOWEVER CAUSED AND ON ANY THEORY OF LIABILITY, WHETHER IN CONTRACT, STRICT LIABILITY, OR TORT (INCLUDING NEGLIGENCE OR OTHERWISE) ARISING IN ANY WAY OUT OF THE USE OF THIS SOFTWARE, EVEN IF ADVISED OF THE POSSIBILITY OF SUCH DAMAGE.

libvorbis

<http://www.xiph.org/vorbis/>

Copyright (c) 2002-2004 Xiph.org Foundation

Redistribution and use in source and binary forms, with or without modification, are permitted provided that the following conditions are met:

- Redistributions of source code must retain the above copyright notice, this list of conditions and the following disclaimer.
- Redistributions in binary form must reproduce the above copyright notice, this list of conditions and the following disclaimer in the documentation and/or other materials provided with the distribution.
- Neither the name of the Xiph.org Foundation nor the names of its contributors may be used to endorse or promote products derived from this software without specific prior written permission.

THIS SOFTWARE IS PROVIDED BY THE COPYRIGHT HOLDERS AND CONTRIBUTORS "AS IS" AND ANY EXPRESS OR IMPLIED WARRANTIES, INCLUDING, BUT NOT LIMITED TO, THE IMPLIED WARRANTIES OF MERCHANTABILITY AND FITNESS FOR A PARTICULAR PURPOSE ARE DISCLAIMED. IN NO EVENT SHALL THE FOUNDATION OR CONTRIBUTORS BE LIABLE FOR ANY DIRECT, INDIRECT, INCIDENTAL, SPECIAL, EXEMPLARY, OR CONSEQUENTIAL DAMAGES (INCLUDING, BUT NOT LIMITED TO, PROCUREMENT OF SUBSTITUTE GOODS OR SERVICES; LOSS OF USE, DATA, OR PROFITS; OR BUSINESS INTERRUPTION) HOWEVER CAUSED AND ON ANY THEORY OF LIABILITY, WHETHER IN CONTRACT, STRICT LIABILITY, OR TORT (INCLUDING NEGLIGENCE OR OTHERWISE) ARISING IN ANY WAY OUT OF THE USE OF THIS SOFTWARE, EVEN IF ADVISED OF THE POSSIBILITY OF SUCH DAMAGE.

Tremolo

<http://wss.co.uk/pinknoise/tremolo>

Copyright (C) 2002 – 2009 Xiph.org Foundation Changes Copyright (C) 2009 – 2010 Robin Watts for Pinknoise Productions Ltd

Redistribution and use in source and binary forms, with or without modification, are permitted provided that the following conditions are met:



- Redistributions of source code must retain the above copyright notice, this list of conditions and the following disclaimer.
- Redistributions in binary form must reproduce the above copyright notice, this list of conditions and the following disclaimer in the documentation and/or other materials provided with the distribution.
- Neither the name of the Xiph.org Foundation nor the names of its contributors may be used to endorse or promote products derived from this software without specific prior written permission.

THIS SOFTWARE IS PROVIDED BY THE COPYRIGHT HOLDERS AND CONTRIBUTORS "AS IS" AND ANY EXPRESS OR IMPLIED WARRANTIES, INCLUDING, BUT NOT LIMITED TO, THE IMPLIED WARRANTIES OF MERCHANTABILITY AND FITNESS FOR A PARTICULAR PURPOSE ARE DISCLAIMED. IN NO EVENT SHALL THE FOUNDATION OR CONTRIBUTORS BE LIABLE FOR ANY DIRECT, INDIRECT, INCIDENTAL, SPECIAL, EXEMPLARY, OR CONSEQUENTIAL DAMAGES (INCLUDING, BUT NOT LIMITED TO, PROCUREMENT OF SUBSTITUTE GOODS OR SERVICES; LOSS OF USE, DATA, OR PROFITS; OR BUSINESS INTERRUPTION) HOWEVER CAUSED AND ON ANY THEORY OF LIABILITY, WHETHER IN CONTRACT, STRICT LIABILITY, OR TORT (INCLUDING NEGLIGENCE OR OTHERWISE) ARISING IN ANY WAY OUT OF THE USE OF THIS SOFTWARE, EVEN IF ADVISED OF THE POSSIBILITY OF SUCH DAMAGE.

■ Tremor

<http://wiki.xiph.org/index.php/Tremor>

Copyright (c) 2002, Xiph.org Foundation

Redistribution and use in source and binary forms, with or without modification, are permitted provided that the following conditions are met:

- Redistributions of source code must retain the above copyright notice, this list of conditions and the following disclaimer.
- Redistributions in binary form must reproduce the above copyright notice, this list of conditions and the following disclaimer in the documentation and/or other materials provided with the distribution.
- Neither the name of the Xiph.org Foundation nor the names of its contributors may be used to endorse or promote products derived from this software without specific prior written permission.

THIS SOFTWARE IS PROVIDED BY THE COPYRIGHT HOLDERS AND CONTRIBUTORS "AS IS" AND ANY EXPRESS OR IMPLIED WARRANTIES, INCLUDING, BUT NOT LIMITED TO, THE IMPLIED WARRANTIES OF MERCHANTABILITY AND FITNESS FOR A PARTICULAR PURPOSE ARE DISCLAIMED. IN NO EVENT SHALL THE FOUNDATION OR CONTRIBUTORS BE LIABLE FOR ANY DIRECT, INDIRECT, INCIDENTAL, SPECIAL, EXEMPLARY, OR CONSEQUENTIAL DAMAGES (INCLUDING, BUT NOT LIMITED TO, PROCUREMENT OF SUBSTITUTE GOODS OR SERVICES; LOSS OF USE, DATA, OR PROFITS; OR BUSINESS INTERRUPTION) HOWEVER CAUSED AND ON ANY THEORY OF LIABILITY, WHETHER IN CONTRACT, STRICT LIABILITY, OR TORT (INCLUDING NEGLIGENCE OR OTHERWISE) ARISING IN ANY WAY OUT OF THE USE OF THIS SOFTWARE, EVEN IF ADVISED OF THE POSSIBILITY OF SUCH DAMAGE.

■ Mersenne Twister

<http://www.math.sci.hiroshima-u.ac.jp/~m-mat/MT/MT2002/CODES/mt19937ar.c>

Copyright (C) 1997 – 2002, Makoto Matsumoto and Takuji Nishimura,
All rights reserved.

Redistribution and use in source and binary forms, with or without modification, are permitted provided that the following conditions are met:

Redistributions of source code must retain the above copyright notice, this list of conditions and the following disclaimer.

Redistributions in binary form must reproduce the above copyright notice, this list of conditions and the following disclaimer in the documentation and/or other materials provided with the distribution.

The names of its contributors may not be used to endorse or promote products derived from this software without specific prior written permission.



THIS SOFTWARE IS PROVIDED BY THE COPYRIGHT HOLDERS AND CONTRIBUTORS "AS IS" AND ANY EXPRESS OR IMPLIED WARRANTIES, INCLUDING, BUT NOT LIMITED TO, THE IMPLIED WARRANTIES OF MERCHANTABILITY AND FITNESS FOR A PARTICULAR PURPOSE ARE DISCLAIMED. IN NO EVENT SHALL THE COPYRIGHT OWNER OR CONTRIBUTORS BE LIABLE FOR ANY DIRECT, INDIRECT, INCIDENTAL, SPECIAL, EXEMPLARY, OR CONSEQUENTIAL DAMAGES (INCLUDING, BUT NOT LIMITED TO, PROCUREMENT OF SUBSTITUTE GOODS OR SERVICES; LOSS OF USE, DATA, OR PROFITS; OR BUSINESS INTERRUPTION) HOWEVER CAUSED AND ON ANY THEORY OF LIABILITY, WHETHER IN CONTRACT, STRICT LIABILITY, OR TORT (INCLUDING NEGLIGENCE OR OTHERWISE) ARISING IN ANY WAY OUT OF THE USE OF THIS SOFTWARE, EVEN IF ADVISED OF THE POSSIBILITY OF SUCH DAMAGE.

■ zlib

<http://www.zlib.net/>

zlib.h -- interface of the "zlib" general purpose compression library version 1.2.3, July 18th, 2005

Copyright (C) 1995 – 2004 Jean-loup Gailly and Mark Adler

This software is provided "as-is", without any express or implied warranty. In no event will the authors be held liable for any damages arising from the use of this software.

Permission is granted to anyone to use this software for any purpose, including commercial applications, and to alter it and redistribute it freely, subject to the following restrictions:

The origin of this software must not be misrepresented; you must not claim that you wrote the original software. If you use this software in a product, an acknowledgment in the product documentation would be appreciated but is not required.

Altered source versions must be plainly marked as such, and must not be misrepresented as being the original software.

This notice may not be removed or altered from any source distribution.

Jean-loup Gailly jloup@gzip.org, Mark Adler madler@alumni.caltech.edu

■ cURL

<http://curl.haxx.se>

COPYRIGHT AND PERMISSION NOTICE

Copyright (c) 1996 – 2011, Daniel Stenberg, <daniel@haxx.se>.

All rights reserved.

Permission to use, copy, modify, and distribute this software for any purpose with or without fee is hereby granted, provided that the above copyright notice and this permission notice appear in all copies.

THE SOFTWARE IS PROVIDED "AS IS", WITHOUT WARRANTY OF ANY KIND, EXPRESS OR IMPLIED, INCLUDING BUT NOT LIMITED TO THE WARRANTIES OF MERCHANTABILITY, FITNESS FOR A PARTICULAR PURPOSE AND NONINFRINGEMENT OF THIRD PARTY RIGHTS. IN NO EVENT SHALL THE AUTHORS OR COPYRIGHT HOLDERS BE LIABLE FOR ANY CLAIM, DAMAGES OR OTHER LIABILITY, WHETHER IN AN ACTION OF CONTRACT, TORT OR OTHERWISE, ARISING FROM, OUT OF OR IN CONNECTION WITH THE SOFTWARE OR THE USE OR OTHER DEALINGS IN THE SOFTWARE.

Except as contained in this notice, the name of a copyright holder shall not be used in advertising or otherwise to promote the sale, use or other dealings in this Software without prior written authorization of the copyright holder.

■ c-ares

<http://c-ares.haxx.se>

Copyright 1998 by the Massachusetts Institute of Technology.

Permission to use, copy, modify, and distribute this software and its documentation for any purpose and without fee is hereby granted, provided that the above copyright notice appear in all copies and that both that copyright notice and this permission notice appear in supporting documentation, and that the name of M.I.T. not be used in advertising or publicity pertaining to distribution of the software without specific, written prior permission. M.I.T. makes no representations about the suitability of this software for any purpose. It is provided "as is" without express or implied warranty.



■ Licentie-informatie voor de software die in het toestel wordt gebruikt.

Over de GPL (GNU-General Public License), LGPL (GNU Lesser General Public License) licentie

Dit product gebruikt GPL/LGPL-software en software van andere bedrijven.

Nadat u dit product hebt aangeschaft, mag u de broncode van de GPL/LGPL-software die in het product wordt gebruikt, verwerven, wijzigen of distribueren.

Marantz biedt de broncode op basis van de GPL- en LPGL-licenties aan de huidige kosten na uw aanvraag bij onze klantendienst.

We bieden echter geen garanties met betrekking tot de broncode.

Wij vragen ook uw begrip dat wij geen ondersteuning bieden voor de inhoud van de broncode.





www.marantz.com

You can find your nearest authorized distributor or dealer on our website.

marantz[®] is a registered trademark.

D&M Holdings Inc.
3520 10372 11AM