



marantz®

Network Audio Player **NA6005**

Vous pouvez imprimer plus d'une page d'un PDF sur une seule feuille de papier.

Manuel de l'Utilisateur

[Panneau avant](#)[Panneau
arrière](#)[Télécommande](#)[Index](#)

Accessoires	5
À propos de la télécommande	6
Insertion des piles	6
Portée de la télécommande	7
Application "Hi-Fi Remote" de Marantz	7
Caractéristiques principales	8
Audio haute qualité	8
Haute performance	9
Nomenclature et fonctions	11
Panneau avant	11
Panneau arrière	13
Télécommande	15

Connexions

Connexion d'un amplificateur	20
Connexion à un périphérique avec des bornes d'entrée audio numériques	21
Connexion à un périphérique avec des bornes de sortie audio numériques	22
Connexion d'un iPod ou d'un dispositif mémoire USB sur le port USB	23
Connexion à un réseau domestique (LAN)	25
LAN filaire	25
LAN sans fil	26
Prise FLASHER IN	28
Prise TÉLÉCOMMANDE	29
Connexion	29
Réglage	29
Connexion du cordon d'alimentation	30



Lecture

Utilisation basique	32
Mise sous tension	32
Sélection de la source d'entrée	33
Changement de la luminosité de l'affichage	34
Arrêt de sorties numériques	34
Fonction de minuterie sommeil	34
Écoute de Radio Internet	35
Écoute de Radio Internet	36
Utilisation de vTuner pour ajouter des stations Radio Internet comme favoris	38
Lecture de fichiers stockés sur un ordinateur et un stockage NAS	39
Application des paramètres de partage des fichiers multimédia	40
Lecture de fichiers stockés sur un ordinateur et un stockage NAS	41
Lecture répétée	42
Lecture aléatoire	43
Fonction Favoris	44
Enregistrement des stations ou fichiers dans la liste des favoris	45
Nommer des stations ou fichiers de la liste des favoris	45
Pour passer de stations enregistrées aux fichiers pendant la lecture	45
Suppression des stations ou fichiers de la liste des favoris	45

Lecture du contenu d'un iPod	46
Écoute de musique avec un iPod	47
Réglage du mode de fonctionnement (mode Remote iPod)	48
Charger l'iPod/iPhone	49
Lecture du contenu d'un dispositif mémoire USB	50
Lecture des fichiers d'un dispositif mémoire USB	51
Écouter de la musique sur un périphérique Bluetooth	53
Appariement avec un périphérique Bluetooth	54
Lecture d'un périphérique Bluetooth	55
Appariement avec le Mode de couplage	56
Fonction AirPlay	57
Lecture de titres de votre iPhone, iPod touch ou iPad	57
Lecture de la musique iTunes avec cet appareil	58
Sélection d'enceintes (matériels) multiples	58
Fonction Spotify Connect	59
Lecture de la musique Spotify avec cet appareil	59
Fonction de lecture à distance	60
Réglages requis pour chaque périphérique	61
Fonction de commande Internet	63
Contrôle de l'appareil à partir d'un contrôle Web	63
Utilisation en tant que convertisseur N/A	67
Connecter et lancer la lecture à partir d'un dispositif numérique (Optique)	67



Réglages

Plan du menu	68
Fonctionnement du menu	70
Saisie de caractères	71
Général	73
Langue	73
Mode veille auto	73
Données d'utilisation	74
Micro logiciel	74
Réseau	77
Informations réseau	77
Contrôle réseau	77
Nom du produit	78
Réglages	78

Conseils

Contenu	85
Conseils	86
Dépistage des pannes	87
Réinitialisation des réglages d'usine	97

Annexe

Lecture de dispositifs mémoire USB	98
Convertisseur N/A	99
Lecture de radio Internet	100
Lecture de fichiers stockés sur un ordinateur et un stockage NAS	101
Lecture de périphériques Bluetooth	102
Communications Bluetooth	102
Fonction dernière mémoire	102
Explication des termes	103
Renseignements relatifs aux marques commerciales	109
Spécifications	110
Index	114
Licence	116









Nous vous remercions d'avoir acquis cet appareil Marantz.

Afin d'assurer son bon fonctionnement, veuillez lire attentivement ce manuel de l'utilisateur avant d'utiliser l'appareil.

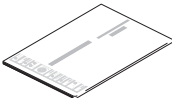
Après avoir lu le manuel, veuillez le conserver pour toute référence future.

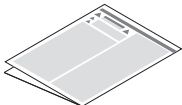
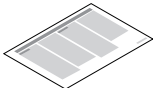
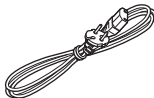
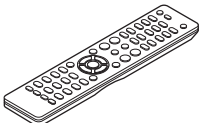
Accessoires

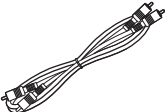
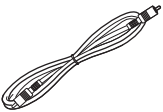
Assurez-vous que les articles suivants sont fournis avec l'appareil.

 <p>Guide de démarrage rapide</p>	 <p>Manuel de l'Utilisateur (CD-ROM)</p>	 <p>Instructions de sécurité</p>	 <p>Remarque sur la radio</p>	 <p>Cordon d'alimentation</p>
 <p>Télécommande (RC004NA)</p>	 <p>Piles R03/AAA</p>	 <p>Câble audio</p>	 <p>Câble de connexion de la télécommande</p>	 <p>Antennes externes pour une connexion Bluetooth/Sans fil</p>



À propos de la télécommande

Insertion des piles

- ① Déplacez le couvercle arrière dans la direction de la flèche et retirez-le.

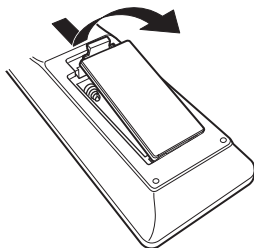

- ② Insérez correctement deux piles dans le compartiment à pile comme indiqué.

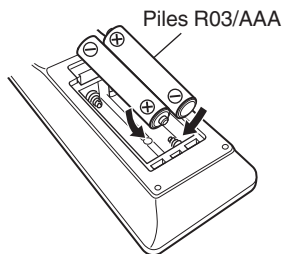

- ③ Remettez le couvercle en place.

REMARQUE

- Pour éviter un endommagement de la télécommande ou une fuite du liquide de piles :
 - Ne pas mélanger piles neuves et anciennes.
 - Ne pas utiliser deux types de piles différents.
- En cas de fuite du liquide de pile, essayez soigneusement l'intérieur du compartiment avant d'insérer de nouvelles piles.



Portée de la télécommande

Pointez la télécommande vers le capteur de télécommande de l'unité.

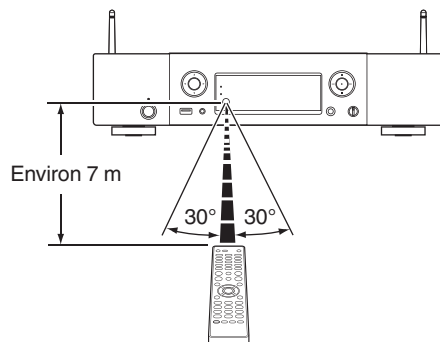

Application “Hi-Fi Remote” de Marantz

L'application “Hi-Fi Remote” de Marantz est une application unique développée pour l'iPad, l'iPhone, l'iPod touch et les smartphones Android. Cette application vous permet de contrôler les dispositifs réseau Marantz connectés à votre réseau domestique.

Installer l'application sur votre iPhone, iPod touch ou smartphone Android pour commander ce dispositif.



- La communication bidirectionnelle est effectuée.
- Vous pouvez télécharger l'application “Hi-Fi Remote” de Marantz gratuitement depuis l'Apple Store ou le Google Play Store.



Caractéristiques principales

Audio haute qualité

- **Utilisation du circuit original HDAM® SA2 de Marantz**

L'appareil utilise un circuit HDAM® SA2, dont la qualité a été prouvée pour les lecteurs Super Audio CD et les amplificateurs haut de gamme, en tant qu'amplificateur-tampon à grande vitesse.

Vous pouvez profiter d'un audio haute vitesse et haute qualité comme celui produit par un équipement haut de gamme.

- **Intègre un convertisseur D/A Cirrus Logic avancé, CS4398**

Un convertisseur D/A est un élément essentiel pour la qualité audio d'un lecteur CD. Le convertisseur D/A CS4398 Cirrus Logic, réputé pour sa haute précision et adopté par d'autres lecteurs Super Audio CD Marantz, est adopté pour cet appareil.

- **Équipé d'un système de réduction des sautilllements**

Cet appareil est équipé d'un système de réduction des sautilllements qui permet de bénéficier d'une lecture encore plus haute définition. Cela vous permet de bénéficier d'un S/B exceptionnel et d'une lecture qui vous offre une expérience d'écoute encore plus proche du direct.

- **Châssis à double couche**

- **Circuit du casque haut de gamme**

Le circuit du casque haut de gamme intègre un amplificateur-tampon à grande vitesse pour permettre l'écoute au casque de la reproduction sonore de haute qualité, tard dans la nuit ou dans des situations similaires.



Haute performance

- **Lecture de fichiers DSD et FLAC par USB et par réseau**

Cet appareil prend en charge la lecture des formats audio haute résolution, tels que les fichiers DSD et FLAC 192 kHz. Il offre une qualité de lecture élevée des fichiers haute résolution.

- **Support pour la lecture audio de haute qualité**

WAV/FLAC/ALAC (Apple Lossless Audio Codec)/AIFF/DSD

- **Prend en charge la radio Internet et la diffusion musicale** Prend en charge AirPlay® (☞ p. 57)

- **Lit les dispositifs USB (MP3/WMA/AAC/WAV/FLAC/ALAC/AIFF/DSD) et les iPod®/iPhone®**

- **Connexion Wi-Fi avec antenne à diversité, certifiée WMM (Wi-Fi Multi Media) pour une meilleure connexion sans fil**

- **La connexion sans fil aisée est possible en appuyant sur la touche Wi-Fi CONNECT (Partage WPS et Wi-Fi)**

Reportez-vous au “Guide de démarrage rapide” fourni séparément.

- **Une connexion sans fil avec des périphériques Bluetooth peut être effectuée facilement**

Vous pouvez apprécier de la musique simplement en vous connectant sans fil avec votre smartphone, tablette, ordinateur, etc.

- **Prise en charge DLNA ver. 1.5 pour le réseau audio**

- **Prise en charge de lecture sans intervalle**

Lecture sans aucun espace entre les fichiers musicaux. (pour WAV/FLAC/ALAC/AIFF/DSD uniquement)

- **La commande de recharge intelligente commence à recharger l'iPod® lorsqu'il est connecté, et optimise la consommation d'énergie après la recharge en fonction de l'état de cet appareil** (☞ p. 23)



- Compatible avec l'application "Hi-Fi Remote" de Marantz pour effectuer les opérations de base de l'appareil avec un iPad®, un iPhone® ou un smartphone Android
- Affichage OLED (Organic Light Emitting Diode) qui peut afficher 3 lignes
- Équipé d'une fonction mode de mise en veille automatique qui réduit la consommation d'énergie



Nomenclature et fonctions

Panneau avant

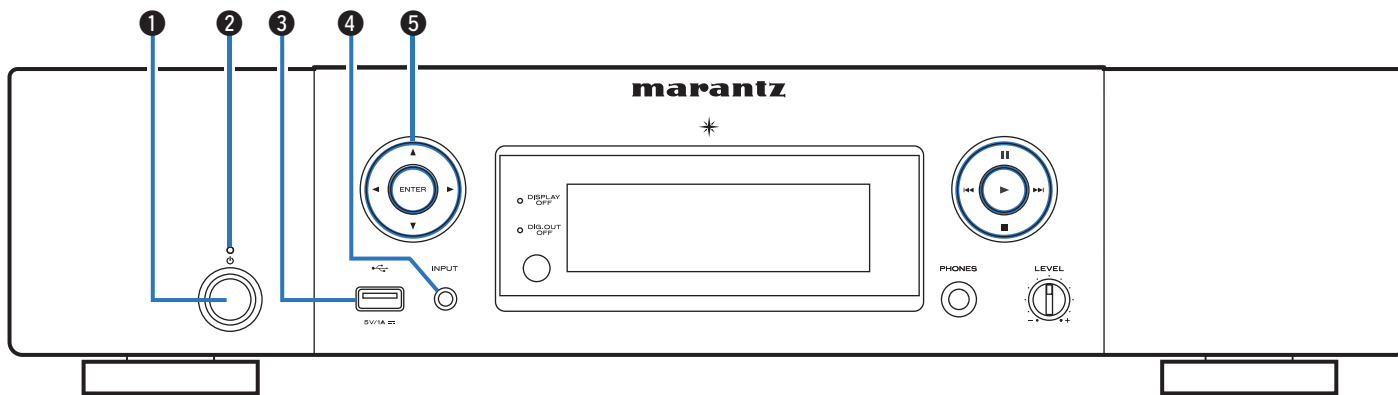

1 Touche d'alimentation (⏻)

Cela permet de mettre sous/hors tension l'alimentation (veille).
(☞ p. 32)

2 Témoin de veille

Le témoin de veille change de couleur comme suit selon l'état de l'appareil.

- Sous tension : Arrêt
- Veille normale : Rouge
- Lorsque "Contrôle réseau" est réglé sur "Allumé": Orange
- Veille de charge d'iPod : Orange

3 Port USB

Utilisé pour connecter l'iPod ou les dispositifs USB. (☞ p. 23)

4 Touche de sélection de source d'entrée (INPUT)

Elles permettent de sélectionner la source d'entrée. (☞ p. 33)

5 Touches curseurs (Δ▽◀▶)

Elles permettent de sélectionner des éléments.

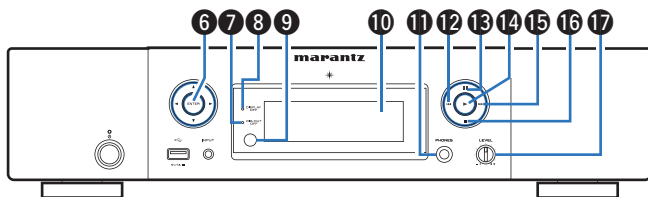

6 Touche ENTER

Elle permet de déterminer la sélection.

7 Témoin de désactivation de la sortie numérique (DIG. OUT OFF)

Ce témoin s'allume lorsque le réglage de la sortie numérique est désactivé. (☞ p. 34)

8 Témoin DISPLAY OFF

Ce témoin s'allume lorsque l'affichage est éteint. (☞ p. 34)

9 Capteur de télécommande

Il reçoit les signaux provenant de la télécommande.

10 Affichage

Diverses informations s'affichent ici.

11 Prise de casque (PHONES)

Utilisée pour connecter un casque.

REMARQUE

Afin d'éviter toute perte auditive, ne pas augmenter excessivement le niveau du volume lors de l'utilisation du casque.

12 Touche Fast-reverse/Reverse-skip (◀◀)

Revient au début de la plage actuelle en cours. Appuyez et maintenez enfoncée pour effectuer un retour en arrière rapide de la piste.

(☞ p. 41)

13 Touche Pause (||)

Met en pause la lecture. (☞ p. 41)

14 Touche Lecteur (▶)

La lecture débute. (☞ p. 41)

15 Touche Fast-forward/Forward-skip (▶▶)

Lit la plage suivante. Appuyez et maintenez enfoncée pour effectuer une avance rapide de la piste. (☞ p. 41)

16 Touche Arrêt (■)

Arrête la lecture. (☞ p. 41)

17 Bouton de commande du volume du casque (LEVEL)

Elle permet d'ajuster le volume du casque.



Panneau arrière

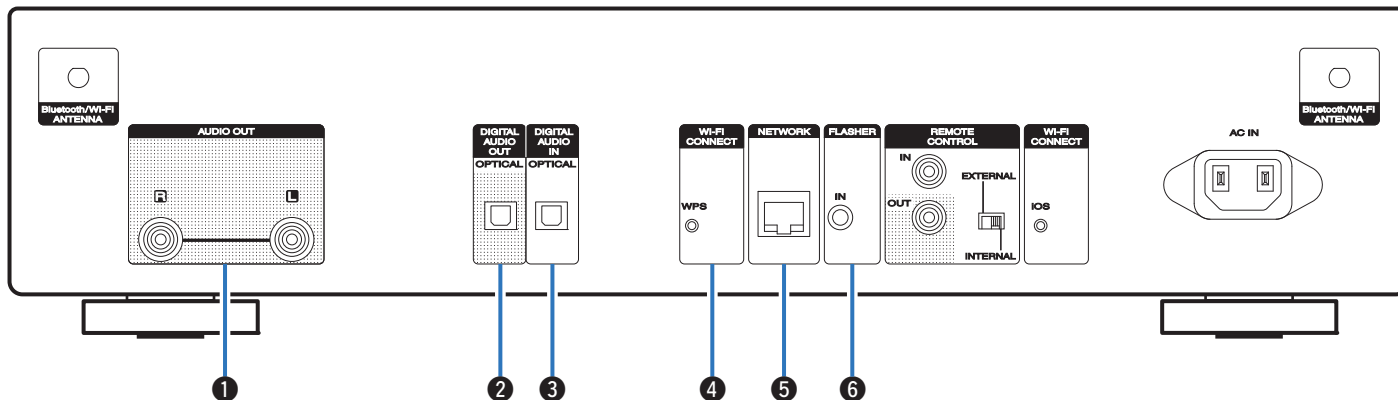

1 Bornes AUDIO OUT

Permettent de connecter les appareils équipés de bornes d'entrée audio analogique ou d'un amplificateur externe. (☞ p. 20)

2 Borne DIGITAL AUDIO OUT

Utilisées pour brancher un récepteur AV ou un convertisseur N/A qui dispose de bornes d'entrée numérique. (☞ p. 21)

3 Borne DIGITAL AUDIO IN

Utilisées pour brancher un ordinateur ou des périphériques équipés de bornes de sortie audio numériques. (☞ p. 22)

4 Touche Wi-Fi CONNECT/WPS

Se connecte à un réseau LAN sans fil.
(Reportez-vous au "Guide de démarrage rapide" fourni séparément.)

5 Borne NETWORK

Sert à connecter un câble LAN lors de la connexion à un réseau LAN câblé. (☞ p. 25)

6 Prise FLASHER IN

Utilisée pour brancher un boîtier de commande, etc. "Prise FLASHER IN" (☞ p. 28)



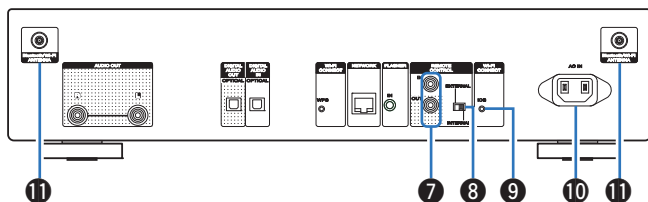

7 Bornes REMOTE CONTROL IN/OUT

Utilisées pour brancher un amplificateur Marantz compatible avec la fonction de télécommande. (☞ p. 29)

8 Interrupteur EXTERNAL/INTERNAL

Basculez cet interrupteur sur "EXTERNAL" pour utiliser l'appareil en pointant la télécommande vers l'amplificateur connecté à cet appareil à l'aide de la connexion de la télécommande. (☞ p. 29)

9 Touche Wi-Fi CONNECT/iOS

Se connecte à l'iOS.
(Reportez-vous au "Guide de démarrage rapide" fourni séparément.)

10 Prise CA (AC IN)

Utilisée pour brancher le cordon d'alimentation. (☞ p. 30)

11 Connecteurs Bluetooth/d'antenne LAN

Utilisé pour connecter les antennes externes incluses pour une connexion Bluetooth/sans fil lors de la connexion à un réseau local sans fil, ou lors de la connexion à un appareil portable via Bluetooth. (☞ p. 26)

- ① Placez les antennes externes pour une connexion Bluetooth/sans fil de façon uniforme sur la borne à vis de l'arrière.
- ② Tournez dans le sens des aiguilles d'une montre jusqu'à ce que les antennes soient bien connectées.
- ③ Faites tourner l'antenne vers le haut pour une meilleure réception.

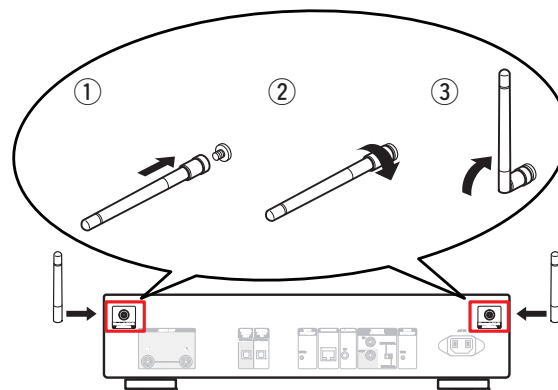

Télécommande

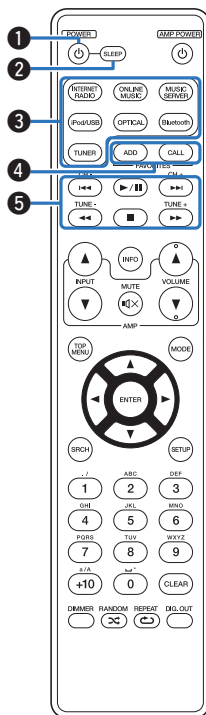

■ Utilisation de cet appareil

1 Touche POWER (⏻)

Cela permet de mettre sous/hors tension l'alimentation (veille).
(☞ p. 32)

2 Touche SLEEP

Elle permet de régler la minuterie sommeil. (☞ p. 34)

3 Touches sélection de source d'entrée

Elles permettent de sélectionner la source d'entrée. (☞ p. 33)

4 Touches FAVORITES ADD / CALL

- Pour ajouter des stations radio ou des fichiers à la liste des favoris, appuyez sur la touche ADD.
- Pour appeler une station radio ou un fichier enregistré dans la liste des favoris, appuyez sur la touche CALL. (☞ p. 45)

5 Touches du système

Elles permettent d'effectuer des opérations associées à la lecture.
(☞ p. 39)

- Touche de saut (⏮, ⏭)
- Touche de lecture/pause (▶/⏸)
- Touches Fast-reverse / Fast-forward (⏪, ⏩)
- Touche Arrêt (■)



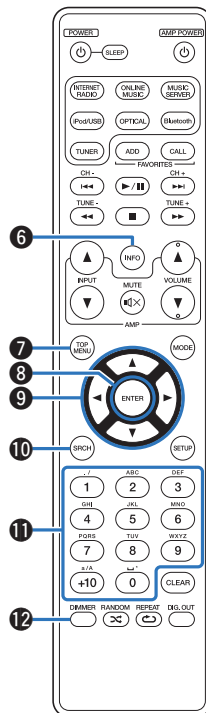

6 Touche Information (INFO)

Ceci commute les éléments d'affichage tels que le nom de l'album et le titre dans l'écran de lecture. (☞ p. 39)

7 Touche TOP MENU

Pour revenir au haut du menu.

8 Touche ENTER

Elle permet de déterminer la sélection. (☞ p. 35)

9 Touches curseurs (Δ▽◀▶)

Elles permettent de sélectionner des éléments. (☞ p. 35)

10 Bouton de recherche (SRCH)

Cela permet d'afficher le menu de recherche. (☞ p. 35)

11 Touches numériques (0 – 9, +10)

Elles permettent de saisir des lettres ou des numéros sur l'appareil. (☞ p. 44)

12 Touche DIMMER

Régler la luminosité d'affichage de cet appareil. (☞ p. 34)



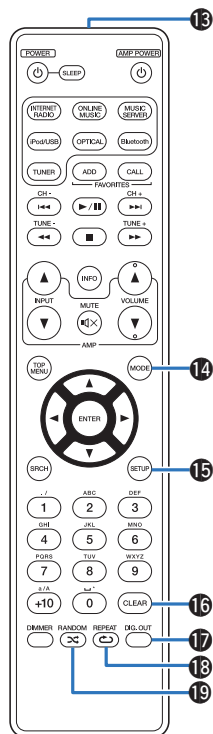

13 Émetteur infrarouge de télécommande

Il transmet les signaux provenant de la télécommande. (☞ p. 7)

14 Touche MODE

Cela permet de changer le mode de lecture. (☞ p. 46)

15 Touche SETUP

Le menu de réglage est affiché sur l'affichage. (☞ p. 35)

16 Touche CLEAR

Cela permet d'annuler les réglages. (☞ p. 44)

17 Touche de commutation de la sortie audio numérique (DIG. OUT)

Ceci commute la sortie audio numérique sur marche/arrêt. (☞ p. 34)

18 Touche REPEAT (↺)

Permet de changer la lecture répétée. (☞ p. 39)

19 Touche RANDOM (↻)

Elle permet de changer la lecture aléatoire. (☞ p. 39)



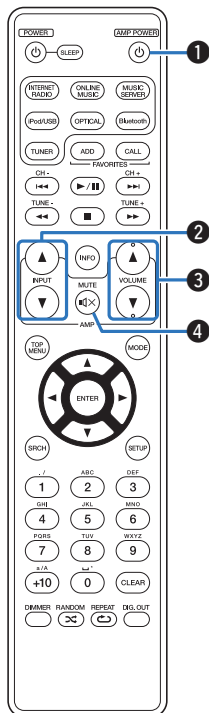

■ Fonctionnement de l'amplificateur

- 1 Touche AMP POWER (⏻)**
 Cela allume ou éteint l'alimentation de l'amplificateur connecté à cet appareil.
- 2 Touches de sélection de la source d'entrée (INPUT ▲▼)**
 Ceci commute la source d'entrée de l'amplificateur connecté à cet appareil. (☞ p. 33)
- 3 Touches VOLUME (▲▼)**
 Ceci ajuste le volume de l'amplificateur connecté à cet appareil.
- 4 Touche MUTE (🔇)**
 Ceci met le son de l'amplificateur connecté à cet appareil en sourdine.



■ Contenu





Connexion d'un amplificateur	20
Connexion à un périphérique avec des bornes d'entrée audio numériques	21
Connexion à un périphérique avec des bornes de sortie audio numériques	22
Connexion d'un iPod ou d'un dispositif mémoire USB sur le port USB	23
Connexion à un réseau domestique (LAN)	25
Prise FLASHER IN	28
Prise TÉLÉCOMMANDE	29
Connexion du cordon d'alimentation	30

REMARQUE

- Ne pas brancher le cordon d'alimentation avant d'avoir terminé toutes les connexions.
- N'enroulez pas les cordons d'alimentation avec les câbles de connexion. Cela pourrait provoquer des ronflements ou autres types de bruit audio indésirables.

■ Câbles utilisés pour les connexions

Fournit les câbles nécessaires en fonction des dispositifs que vous souhaitez connecter.

Câble audio (fourni)	
Câble de connexion de la télécommande (fourni)	
Câble optique (Vendu séparément)	
Câble LAN (vendu séparément)	
Câble mini-prise monaurale (vendu séparément)	



Connexion d'un amplificateur

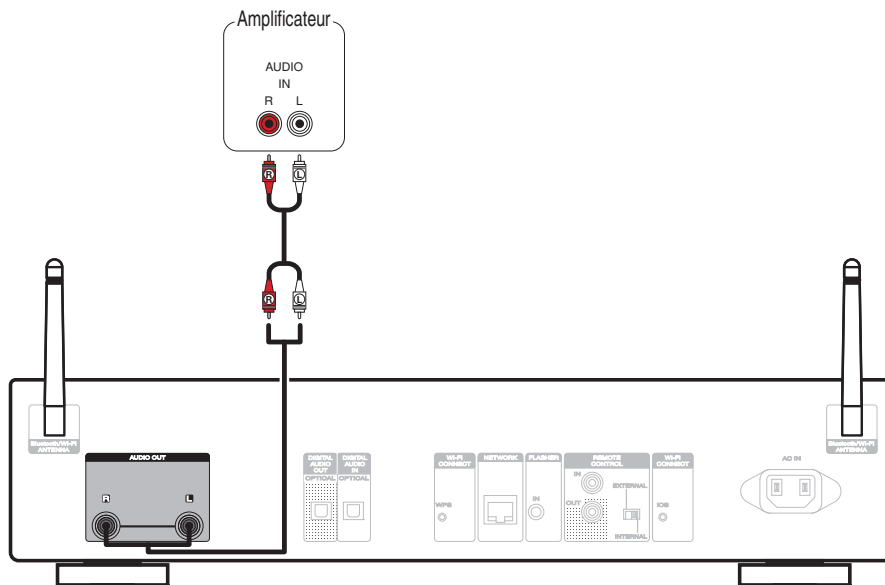

Connexion à un périphérique avec des bornes d'entrée audio numériques

Utilisez cette connexion pour transmettre des signaux audio numériques de cet appareil et pour convertir les signaux pour la lecture à l'aide du convertisseur N/A d'un périphérique connecté.

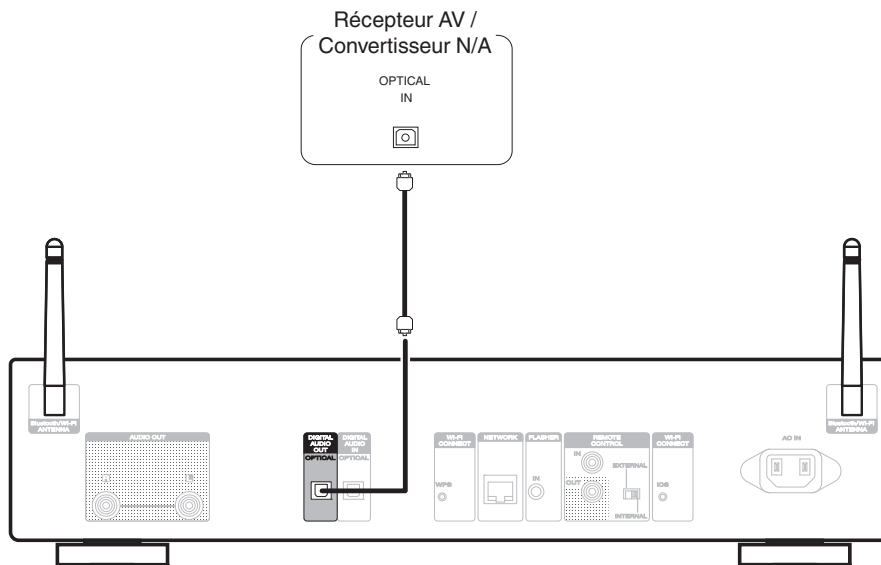

Utilisez la touche Digital Out pour régler la sortie audio numérique sur marche ou arrêt. (🔧 p. 34)

Les signaux d'une fréquence d'échantillonnage de 32 kHz et les signaux DSD ne peuvent pas être émis depuis la borne Digital Audio Out de cet appareil.



Connexion d'un iPod ou d'un dispositif mémoire USB sur le port USB

Vous pouvez écouter de la musique stockée sur l'iPod/iPhone ou le dispositif mémoire USB.

- Pour brancher un iPod/iPhone à cet appareil, utilisez le câble de l'adaptateur USB fourni avec l'iPod/iPhone.
- Pour le mode d'emploi, voir "Lecture du contenu d'un iPod" (🔗 p. 46) ou "Lecture du contenu d'un dispositif mémoire USB" (🔗 p. 50).

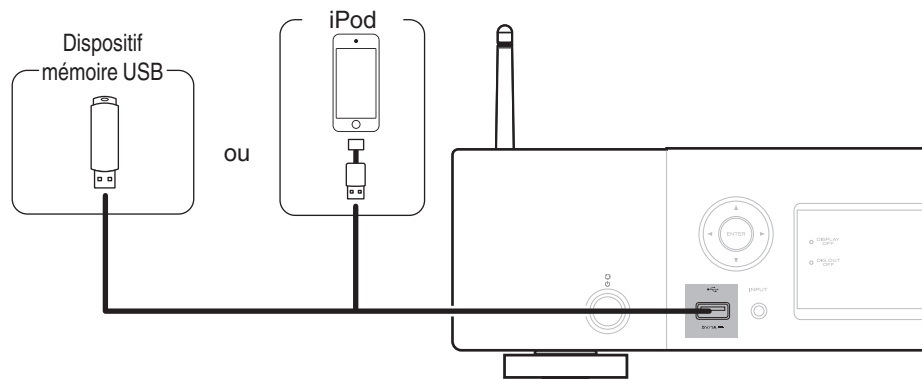

Marantz ne garantit pas que tous les dispositifs mémoire USB fonctionnent ou soient alimentés. Lorsque vous utilisez un disque dur USB portable livré avec un adaptateur secteur, utilisez l'adaptateur secteur fourni avec cet appareil.

REMARQUE

- Les dispositifs mémoire USB ne fonctionnent pas via un concentrateur USB.
- N'utilisez pas de câbles d'extension pour connecter un dispositif de mémoire USB. Ceux-ci peuvent causer des interférences radio avec les autres appareils.
- Il n'est pas possible d'utiliser cet appareil en connectant son port USB à un PC au moyen d'un câble USB.



■ Modèles d'iPod/iPhone pris en charge

• iPod classic



iPod classic
80GB



iPod classic
160GB (2007)



iPod classic
160GB (2009)

• iPod nano



iPod nano
3rd generation
(video)
4GB 8GB



iPod nano
4th generation (video)
8GB 16GB



iPod nano
5th generation (video camera)
8GB 16GB



iPod nano
6th generation
8GB 16GB



iPod nano
7th generation
16GB

• iPod touch



iPod touch
2nd generation
8GB 16GB 32GB



iPod touch
3rd generation
32GB 64GB



iPod touch
4th generation
8GB 16GB 32GB 64GB



iPod touch
5th generation
16GB 32GB 64GB

• iPhone



iPhone 3G
8GB 16GB



iPhone 3GS
16GB 32GB



iPhone 4
8GB 16GB 32GB



iPhone 4S
16GB 32GB 64GB



iPhone 5
iPhone 5c iPhone 5s
16GB 32GB 64GB



Connexion à un réseau domestique (LAN)

Cet appareil peut se connecter à un réseau en utilisant un LAN câblé ou un réseau local sans fil.

Vous pouvez connecter cet appareil à votre réseau domestique (LAN) pour réaliser différents types de lectures et d'opérations, comme suit.

- Lecture d'audio en réseau, tel qu'une radio Internet, et de serveurs musique
- Lecture de musique à partir de services de diffusion en ligne
- Utilisation de la fonction Apple AirPlay
- Fonctionnement de cet appareil via le réseau
- Mise à jour du micrologiciel

Contactez un FAI (fournisseur d'accès Internet) ou un magasin d'informatique pour la connexion à Internet.

LAN filaire

Pour effectuer des connexions via un LAN câblé, utilisez un câble LAN pour connecter le routeur à cet appareil, comme illustré dans la figure ci-dessous.

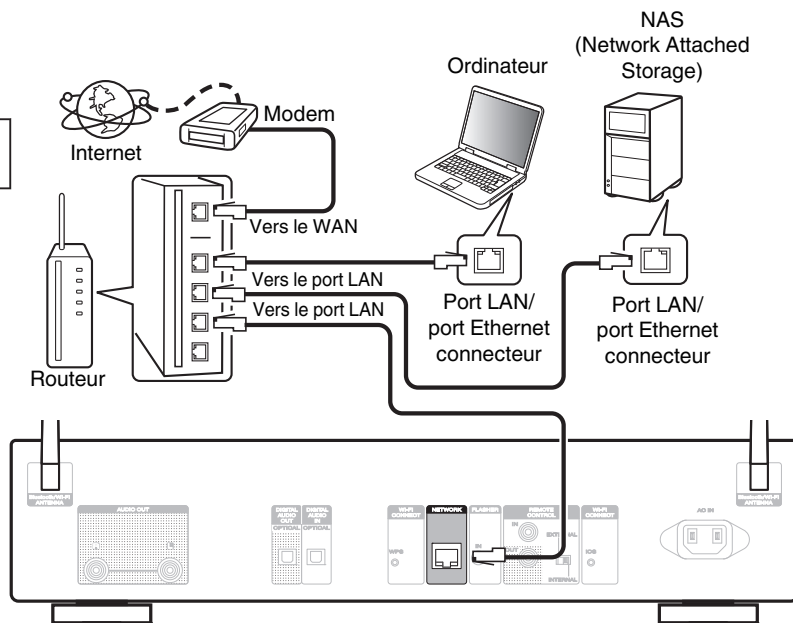

LAN sans fil

Lors de la connexion au réseau local sans fil, connectez les antennes externes pour une connexion Bluetooth/sans fil au réseau local sans fil au panneau arrière et maintenez-les en position verticale.

Voir “Réglages” (☞ p. 78) pour savoir comment connecter à un routeur de réseau local sans fil.

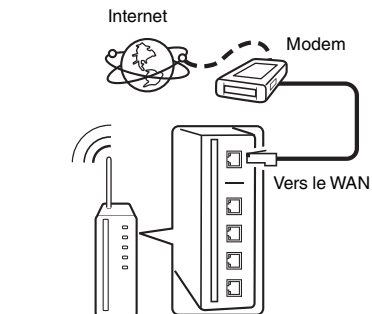

Routeur avec point d'accès

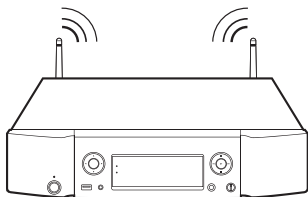

- Cet appareil permet d'utiliser les fonctions DHCP et Auto IP pour effectuer automatiquement les réglages réseau.
- Cet appareil permet d'utiliser les fonctions DHCP et Auto IP pour effectuer automatiquement les réglages réseau. Lorsque cet appareil est connecté à un réseau sans la fonction DHCP, effectuez les réglages de l'adresse IP, etc., dans le “Réseau”. (☞ p. 77)
- Lorsque vous utilisez cet appareil, nous vous recommandons d'utiliser un routeur équipé des fonctions suivantes :
 - Serveur DHCP intégré
Cette fonction attribue automatiquement une adresse IP au LAN.
 - Commutateur 100BASE-TX intégré
Lorsque vous connectez plusieurs appareils, nous vous recommandons d'utiliser un hub de commutation ayant une vitesse d'au moins 100 Mbps.
- N'utilisez qu'un câble STP ou ScTP LAN blindé, disponible chez un détaillant d'électronique. (CAT-5 ou supérieur recommandé)
- Il est recommandé d'utiliser un câble LAN normal de type blindé. Si vous utilisez un câble de type plat ou non-blindé, le bruit peut perturber les autres appareils.
- Lorsque vous utilisez un routeur compatible WPS (Wi-fi protected setup) mode de clé automatique avec routeur compatible., vous pouvez facilement vous connecter au Wi-Fi en appuyant sur la touche Wi-Fi CONNECT WPS sur cette unité. (Reportez-vous au “Guide de démarrage rapide” fourni séparément.)



REMARQUE

- Les routeurs compatibles dépendent du FAI. Contactez votre fournisseur d'accès à Internet ou un magasin d'informatique pour plus de détails.
- Cet appareil n'est pas compatible PPPoE. Un routeur compatible PPPoE est nécessaire si le contrat de votre ligne est de type PPPoE.
- Ne connectez pas une borne NETWORK directement au port LAN/à la borne Ethernet de votre ordinateur.
- Ne transportez pas cet appareil en le tenant par l'antenne.



Prise FLASHER IN

Cet appareil peut être commandé en connectant un boîtier de commande ou un autre dispositif de commande à cet appareil.

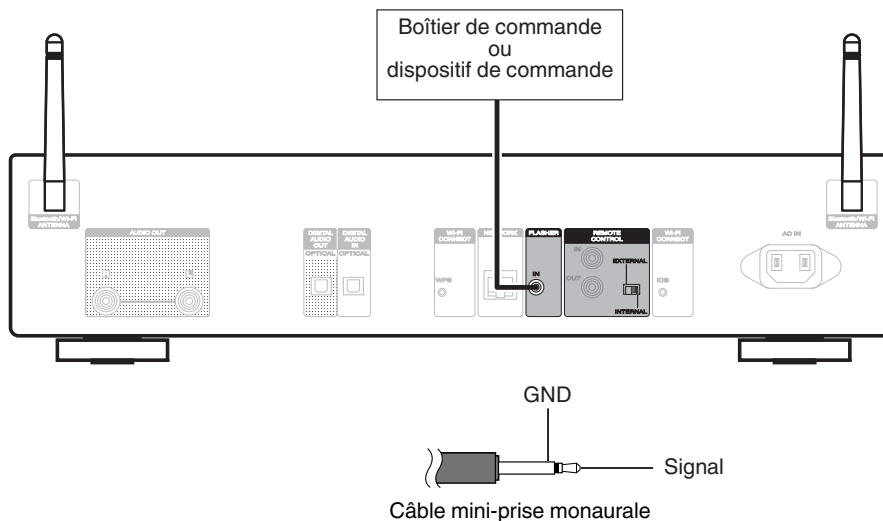

Pour utiliser la prise FLASHER IN, réglez le commutateur EXTERNAL/INTERNAL sur "INTERNAL".



Prise TÉLÉCOMMANDE

Si cet appareil est connecté à un amplificateur Marantz, l'amplificateur peut être commandé par l'intermédiaire de cet appareil avec l'application Marantz "Hi-Fi Remote" app. De plus, les signaux de la télécommande reçus par l'amplificateur peuvent être utilisés pour commander cet appareil. Ensuite, configurez "Connections" et "Settings".

Connexion

Utilisez le câble de connexion de la télécommande fourni pour connecter la borne REMOTE CONTROL IN de cet appareil à la borne REMOTE CONTROL OUT de l'amplificateur.

Réglage

Basculez l'interrupteur EXTERNAL/INTERNAL de l'appareil sur "EXTERNAL".

- Ce réglage désactivera la réception du capteur de télécommande de cet appareil.
- Pour faire fonctionner l'appareil, pointez la télécommande vers le capteur de télécommande de l'amplificateur.



Pour utiliser cet appareil seul sans connecter d'amplificateur, basculez l'interrupteur sur "INTERNAL".

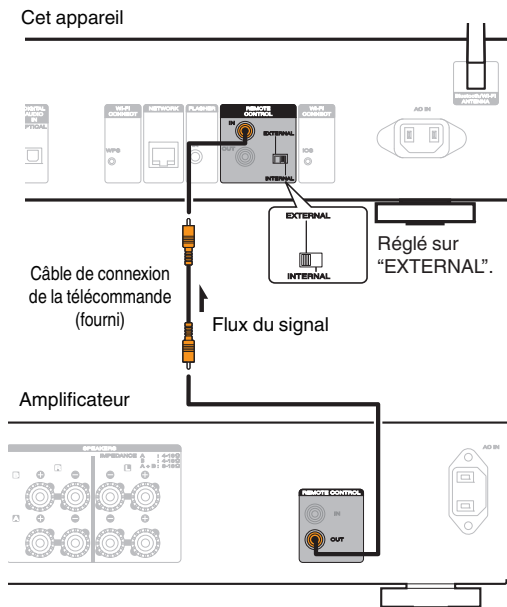

Connexion du cordon d'alimentation

Patiencez jusqu'à ce que toutes les connexions soient achevées avant de brancher le cordon d'alimentation.

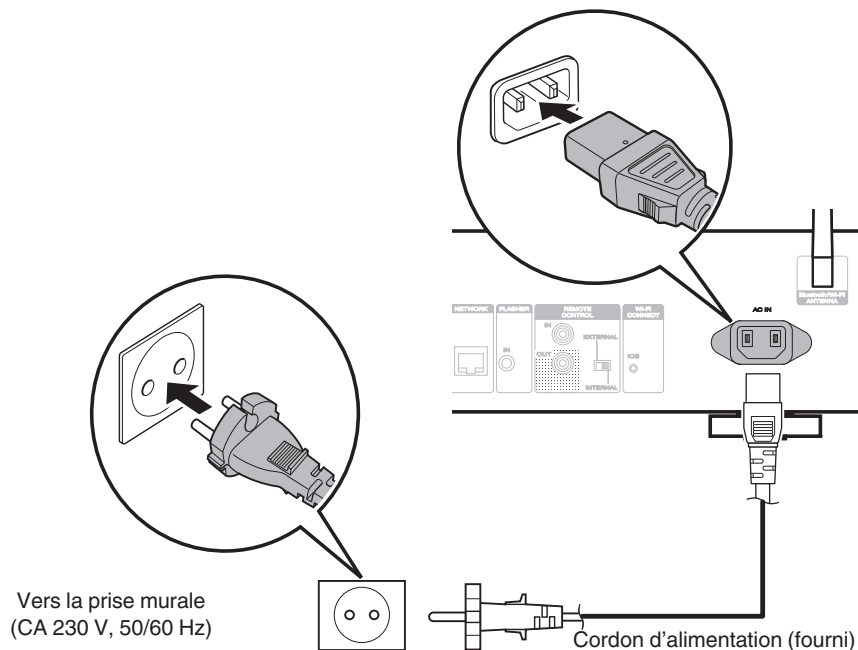

■ Contenu

Utilisation basique	32
Écoute de Radio Internet	35
Lecture de fichiers stockés sur un ordinateur et un stockage NAS	39
Fonction Favoris	44
Lecture du contenu d'un iPod	46
Lecture du contenu d'un dispositif mémoire USB	50
Écouter de la musique sur un périphérique Bluetooth	53
Fonction AirPlay	57
Fonction Spotify Connect	59
Fonction de lecture à distance	60
Fonction de commande Internet	63
Utilisation en tant que convertisseur N/A	67



Utilisation basique

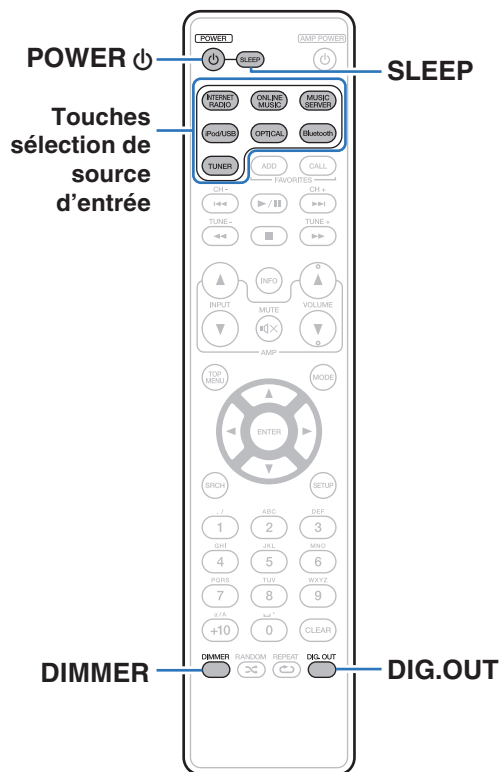

Mise sous tension

1 Appuyez sur POWER pour mettre l'appareil sous tension.

Le témoin d'alimentation s'éteint.



- Vous pouvez également passer en mode veille en appuyant sur  sur l'appareil principal.
- Lorsque vous mettez sous tension l'alimentation de cet appareil pour la première fois après l'achat, le menu "Configuration rapide" démarre. Pour plus de détails concernant le fonctionnement du "Configuration rapide", voir le document séparé "Quick start guide".
- Si vous avez fermé le menu "Configuration rapide" ou modifié l'environnement réseau, exécutez "Configuration" – "Configuration rapide".



■ Passage de l'alimentation à la veille

1 Appuyez sur POWER .

L'appareil commute en mode veille.

- Témoin de veille
 - Sous tension : Arrêt
 - Veille normale : Rouge
 - Lorsque "Contrôle réseau" est réglé sur "Allumé" : Orange
 - Veille de charge d'iPod : Orange

REMARQUE

L'alimentation continue à être fournie à une partie des circuits, même lorsque l'appareil est en mode veille. Lorsque l'appareil reste inutilisé pendant une période prolongée ou pendant les vacances, débranchez le cordon d'alimentation de la prise secteur.

■ Éteindre complètement l'alimentation

Débranchez le cordon d'alimentation de la prise murale.

Sélection de la source d'entrée

■ Sélectionner la source d'entrée à l'aide de la télécommande

1 Appuyez sur la touche de sélection de la source d'entrée pour la lecture.

- La source d'entrée souhaitée peut être sélectionnée directement.

■ Sélectionner la source d'entrée à l'aide de l'unité principale

1 Appuyez sur INPUT.

La source d'entrée est commutée chaque fois que la touche est enfoncée.



Changement de la luminosité de l'affichage

La désactivation de l'affichage réduit une source de bruit qui affecte la qualité sonore, vous permettant une lecture de qualité sonore supérieure.

1 Appuyez sur DIMMER.

- La luminosité de l'affichage change à chaque fois que vous appuyez sur la touche (4 niveaux).



- Lorsque l'affichage est désactivé, le témoin "DISPLAY OFF" s'allume sur l'affichage.
- Si vous actionnez les touches quand l'éclairage de l'écran est réglé sur "Off", l'écran s'éclaire temporairement à un niveau de luminosité de 100 %.

Arrêt de sorties numériques

Arrêter la sortie audio numérique réduit une source de bruit qui affecte la qualité du son, permettant une lecture de qualité sonore supérieure.

1 Appuyez sur DIG. OUT.

La sortie audio numérique est mise en marche et s'arrête chaque fois que la touche est enfoncée.



Lorsque la sortie numérique est désactivée, le témoin "DIG. OUT OFF" s'allume sur l'affichage.

Fonction de minuterie sommeil

Vous pouvez faire en sorte que l'appareil se mette automatiquement en veille à la fin d'un délai programmé. Ceci est pratique pour l'écoute avant d'aller se coucher.

1 Appuyez sur SLEEP pendant la lecture et sélectionnez le réglage de l'heure.

- Le témoin  s'allume.
- Vous pouvez régler la minuterie sommeil dans la plage de 10 à 90 minutes par paliers de 10 minutes.

■ Pour annuler la minuterie sommeil

Appuyez sur SLEEP pour sélectionner "Sleep ►Eteint".

Le témoin  de l'affichage s'éteint.



- Le réglage de la minuterie sommeil est annulé lorsque l'appareil commute en mode veille.
- Pour vérifier le temps restant jusqu'à l'activation de la minuterie sommeil, appuyez sur SLEEP.



Écoute de Radio Internet

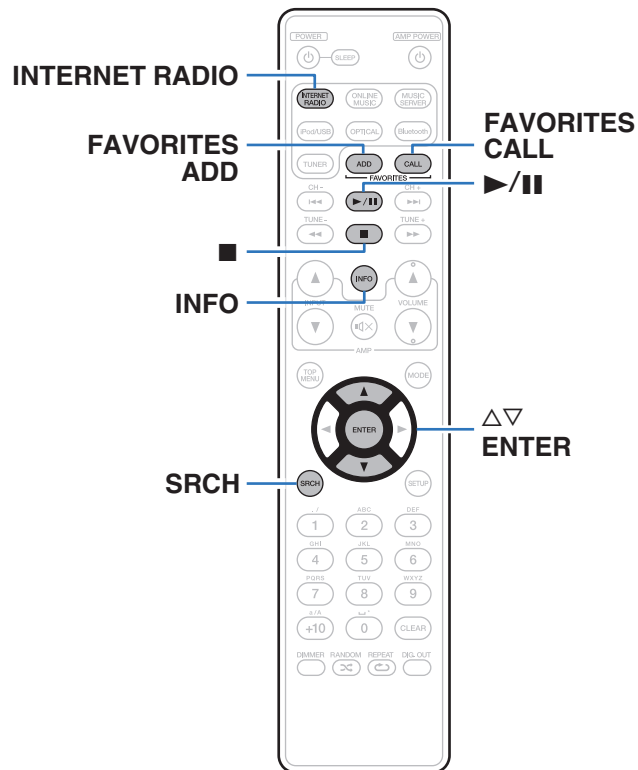

- La Radio Internet renvoie aux émissions radio diffusées via Internet. Vous pouvez recevoir des stations Radio Internet en provenance du monde entier.
- Les types de stations radio et les spécifications pris en charge par cet appareil pour la lecture sont indiqués ci-dessous.
 - WMA
 - MP3
 - MPEG-4 AAC



Écoute de Radio Internet

Cet appareil mémorise la dernière station radio Internet lue. Si vous appuyez sur INTERNET RADIO pour passer à la fonction Radio Internet à partir d'une autre source d'entrée, la dernière station Radio Internet écoutée s'affiche.

1 Préparez la lecture.

- Vérifiez les conditions du réseau, puis mettez en marche cet appareil. (👉 p. 25)

2 Appuyez sur INTERNET RADIO.

3 Utilisez Δ / ∇ pour sélectionner l'élément à lire, puis appuyez sur ENTER.

***** (Nom du pays) :	Affiche les stations Radio Internet traditionnelles de votre pays.
Chercher des stations :	Affiche toutes les stations Radio Internet que cet appareil permet d'écouter.
Chercher des podcasts :	Affiche les stations Radio Internet dans les podcasts que cet appareil peut écouter.
Stations Recommandées :	Affiche les stations Radio Internet recommandées.
radiomarantz.com :	Affiche les stations Radio Internet ajoutées comme favoris dans vTuner. Pour obtenir des instructions sur l'ajout de favoris dans vTuner, voir "Utilisation de vTuner pour ajouter des stations Radio Internet comme favoris" (👉 p. 38).
Lectures récentes :	Stations Radio Internet lues récemment. 20 stations peuvent être enregistrées dans "Lectures récentes".
Recherche par mot clé :	Affiche les stations Radio Internet recherchées par mot-clé. Pour la saisie de caractères, voir "Saisie de caractères" (👉 p. 71).



4 Utilisez $\Delta \nabla$ pour sélectionner la station, puis appuyez sur ENTER.

La lecture démarre lorsque le tampon atteint "100%".

Touches de commande	Fonction
$\blacktriangleright/\parallel$	Lecture/Arrêt
\blacksquare	Arrêt
FAVORITES CALL	Appel de la liste des favoris
FAVORITES ADD	Ajouter à la liste des favoris
SRCH	Recherche de caractères <ul style="list-style-type: none"> • Si la liste ne se présente pas dans l'ordre alphabétique, il se peut que vous ne puissiez pas effectuer de recherche de caractères.
$\Delta \nabla \triangleleft \triangleright$	Sélectionnez la plage
ENTER	Entrez l'élément sélectionné
INFO	Changement du type de fichier/débit binaire et du nom de la station de radio etc.



Les caractères qui ne peuvent pas être affichés sont remplacés par "."(points de suspension).

REMARQUE

Le service de base de données des stations radio peut être interrompu ou indisponible sans avertissement préalable.



Utilisation de vTuner pour ajouter des stations Radio Internet comme favoris

Cet appareil peut syntoniser les nombreuses stations Radio Internet disponibles dans le monde entier. Toutefois, il se peut que vous éprouviez des difficultés à trouver la station radio de votre choix en raison du nombre élevé de stations. Dans ce cas, utilisez vTuner, un site Web de recherche de stations Radio Internet conçu exclusivement pour cet appareil. Vous pouvez utiliser votre ordinateur pour rechercher des stations Radio Internet et les ajouter comme favoris. Cet appareil peut lire les stations radio ajoutées à vTuner.

- 1 Vérifiez l'adresse MAC de cet appareil.**
 - Vous devrez indiquer l'adresse MAC lorsque vous créez un compte pour vTuner.
- 2 Accédez au site Web de vTuner (<http://www.radiomarantz.com>) depuis votre ordinateur.**
- 3 Entrez l'adresse MAC de cet appareil, puis cliquez sur "Go".**
- 4 Entrez votre adresse électronique et le mot de passe de votre choix.**
- 5 Sélectionnez vos critères de recherche (genre, région, langue, etc.).**
 - Vous pouvez également entrer un mot-clé pour rechercher une station.

6 Sélectionnez la station radio de votre choix dans la liste, puis cliquez sur l'icône d'ajout aux favoris.

7 Entrez le nom du groupe de favoris, puis cliquez sur "Go".

Un groupe de favoris incluant la station radio sélectionnée est créé.

- Vous pouvez écouter les stations Radio Internet ajoutées comme favoris dans vTuner sur "radiomarantz.com" ( p. 36) avec cet appareil.

■ Fichiers qui peuvent être lus

Voir "Playing back Internet Radio" ( p. 100).



Lecture de fichiers stockés sur un ordinateur et un stockage NAS

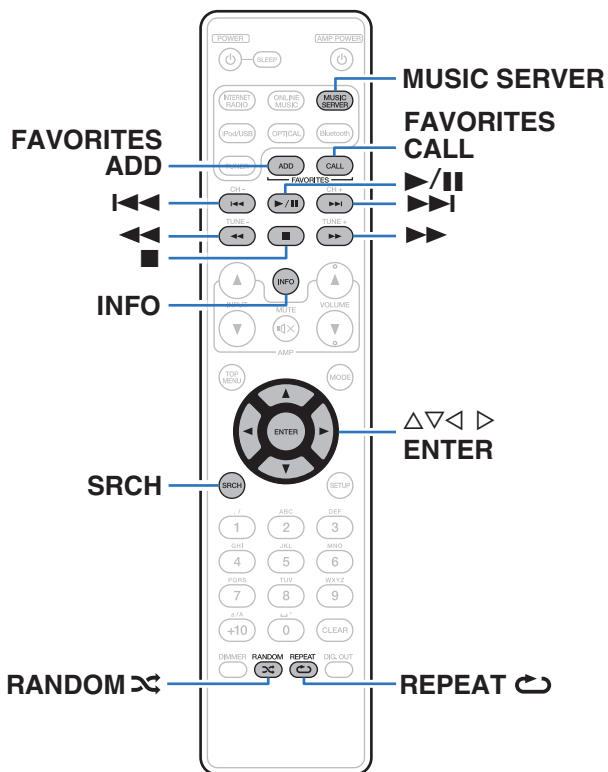

- Cet appareil peut lire les fichiers musicaux et les pistes de lecture (m3u, wpl) enregistrés sur un ordinateur et sur un stockage NAS (Network Attached Storage) prenant en charge DLNA.
- La fonction de lecture des fichiers audio sur le réseau de cet appareil se connecte au serveur à l'aide des technologies indiquées ci-dessous.
 - Windows Media Player Network Sharing Service
- Cet appareil peut lire les fichiers suivants.
 - WMA
 - MP3
 - WAV
 - MPEG-4 AAC
 - FLAC
 - ALAC
 - AIFF
 - DSD (2 canaux)



Application des paramètres de partage des fichiers multimédia

Dans ce chapitre, nous appliquons les paramètres qui permettent de partager les fichiers stockés sur un ordinateur et sur un stockage NAS sur le réseau. Si vous utilisez un serveur de musique, veuillez à appliquer ce paramètre en premier lieu.

■ Utilisation de Windows Media Player 12 (Windows 7 / Windows 8)

- 1 Lancez Windows Media Player 12 sur l'ordinateur.
- 2 Sélectionnez "Plus d'options de diffusion en continu..." dans "Flux".
- 3 Sélectionnez "Autorisé" dans la liste déroulante pour "Marantz NA6005".
- 4 Sélectionnez "Autorisé" dans la liste déroulante pour "Programmes multimédias sur ce PC et connexions à distance...".
- 5 Suivez les instructions à l'écran pour terminer le réglage.

■ Utilisation de Windows Media Player 11

- 1 Lancez Windows Media Player 11 sur l'ordinateur.
- 2 Sélectionnez "Partage des fichiers multimédias" dans "Bibliothèque".
- 3 Activez la case à cocher "Partager mes fichiers multimédias", sélectionnez "Marantz NA6005", puis cliquez sur "Autoriser".
- 4 Comme à l'étape 3, sélectionnez l'icône de l'appareil (autres ordinateurs ou périphériques mobiles) que vous souhaitez utiliser comme contrôleur de médias, puis cliquez sur "Autoriser".
- 5 Cliquez sur "OK" pour terminer.

■ Partage de fichiers multimédia enregistrés sur un stockage NAS

Modifiez les paramètres du stockage NAS pour autoriser cet appareil et les autres appareils (ordinateurs et périphériques mobiles) utilisés en tant que contrôleurs de médias à accéder au stockage NAS. Pour plus de détails, voir le manuel de l'utilisateur fourni avec le stockage NAS.



Lecture de fichiers stockés sur un ordinateur et un stockage NAS

Utilisez cette procédure pour lire les fichiers audio ou les listes de lecture.

1 Préparez la lecture.

- ① Vérifiez les conditions du réseau, puis mettez en marche cet appareil. "Connexion à un réseau domestique (LAN)" (☞ p. 25)
- ② Préparez l'ordinateur (☞ Instructions d'utilisation de l'ordinateur).

2 Appuyez sur MUSIC SERVER.

3 Utilisez $\Delta \nabla$ pour sélectionner le serveur contenant le fichier à lire, puis appuyez sur ENTER.

4 Utilisez $\Delta \nabla$ pour sélectionner le fichier, puis appuyez sur ENTER.

La lecture démarre lorsque le tampon atteint "100%".

Touches de commande	Fonction
	Lecture / Pause
	Arrêt
	Passer à la plage précédente/Passer à la plage suivante
	(Maintenir enfoncé) Retour rapide/Avance rapide
FAVORITES CALL	Appel de la liste des favoris
FAVORITES ADD	Ajouter à la liste des favoris
SRCH	Recherche de caractères <ul style="list-style-type: none"> • Si la liste ne se présente pas dans l'ordre alphabétique, il se peut que vous ne puissiez pas effectuer de recherche de caractères.
RANDOM	Lecture aléatoire
REPEAT	Lecture répétée <ul style="list-style-type: none"> • Changement entre la répétition de toutes les pages ou la répétition d'une seule page.
$\Delta \nabla \triangleleft \triangleright$	Sélectionnez la plage
ENTER	Entrez l'élément sélectionné
INFO	Changement du type de fichier/ débit, du nom de l'artiste et du titre de l'album.



■ Fichiers qui peuvent être lus

Voir “Lecture de fichiers stockés sur un ordinateur et un stockage NAS” ( p. 101).



Les fichiers WMA Lossless peuvent être lus avec un serveur prenant en charge la conversion de code, comme Windows Media Player Version 11 ou ultérieure.

REMARQUE



- Lors de la lecture de fichiers musicaux avec votre ordinateur ou stockage NAS connecté via le réseau LAN sans fil, l'audio peut être interrompu en fonction de votre environnement LAN sans fil. Si tel est le cas, lisez les fichiers musicaux sur votre ordinateur ou stockage NAS via une connexion filaire LAN.
- L'ordre dans lequel les plages/fichiers sont affichés dépend des paramètres du serveur. Si les plages/fichiers ne sont pas affichés dans l'ordre alphabétique à cause des spécifications du serveur, il se peut que la recherche par la première lettre ne fonctionne pas correctement.

Lecture répétée

1 Appuyez sur REPEAT .

La lecture répétée commence.

- Le mode de lecture à répétition est commuté chaque fois que la touche est enfoncée.

 (Répétition d'une seule piste) :	Seulement 1 piste est jouée à répétition.
 (Répétition de toutes les pistes) :	Toutes les pistes dans le dossier de lecture actuel sont répétées.
Répétition désactivée (témoin indicateur s'éteint) :	La lecture normale reprend.



Lecture aléatoire

1 Appuyez sur RANDOM .

L'indicateur  sur l'affichage est allumé et toutes les pistes dans le dossier de lecture actuel sont lus de manière aléatoire.

■ Annulation de la lecture aléatoire

Appuyez sur RANDOM .

Le témoin  de l'affichage s'éteint.



Fonction Favoris

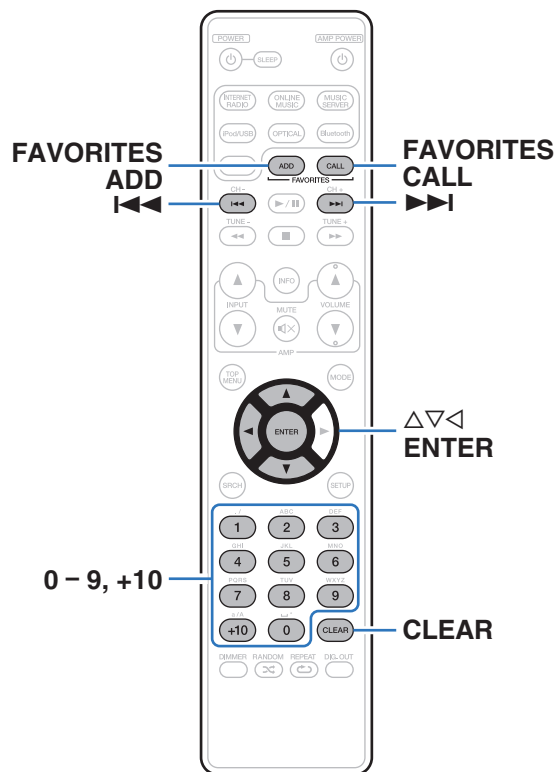

Ce chapitre fournit des informations sur la fonction Favoris.

- La fonction Favoris vous permet d'enregistrer vos stations de radio et fichiers favoris dans la liste des favoris pour vous permettre de rappeler et d'écouter ces stations ou fichiers immédiatement, quand vous le souhaitez.
- Les contenus que vous pouvez enregistrer et appeler sont la station de radio Internet, le serveur de musique, les supports USB et l'iPod (uniquement lorsque vous utilisez le mode Remote iPod).
- Vous pouvez enregistrer jusqu'à 50 éléments dans la liste des favoris.



Enregistrement des stations ou fichiers dans la liste des favoris

- 1 Appuyez sur **FAVORITES ADD** pendant la lecture de la station radio Internet ou du fichier à enregistrer.
La liste des favoris s'affiche.
- 2 Appuyez sur $\Delta\nabla$ pour sélectionner un numéro pour enregistrer la station ou le fichier, puis appuyez sur **ENTER**.
"Ajouté aux favoris" s'affiche et l'enregistrement est achevé.

Nommer des stations ou fichiers de la liste des favoris

- 1 Appuyez sur **FAVORITES CALL**.
- 2 Appuyez sur $\lll\ggg$ ou $\Delta\nabla$ pour sélectionner la station ou le fichier que vous souhaitez appeler, et appuyez sur **ENTER**.
La fonction concernée est lancée et la lecture commence.



Appuyez sur 0 – 9, +10 pour appeler les fichiers enregistrés dans la liste des favoris par numéro.

Pour passer de stations enregistrées aux fichiers pendant la lecture

- 1 Appuyez sur $\lll\ggg$ ou $\Delta\nabla$.

Suppression des stations ou fichiers de la liste des favoris

- 1 Appuyez sur **FAVORITES CALL**.
- 2 Utilisez $\Delta\nabla$ pour sélectionner la station ou le fichier que vous souhaitez supprimer, puis appuyez sur **CLEAR**.
- 3 Lorsque l'invite "Effacez?" apparaît, appuyez sur **ENTER**.
"Effacez" s'affiche et la suppression est terminée.



Appuyez sur \triangleleft pour annuler l'opération.



Lecture du contenu d'un iPod

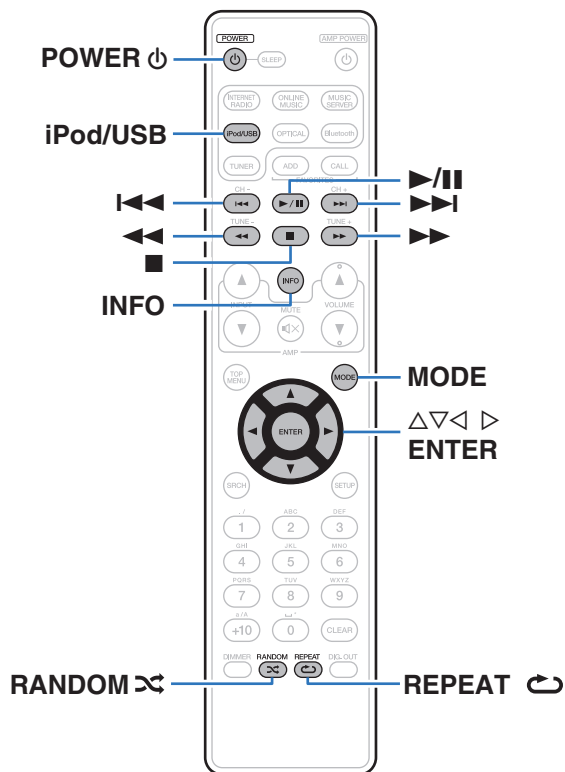

- Vous pouvez utiliser le câble USB fourni avec l'iPod pour connecter l'iPod au port USB de l'appareil et écouter les morceaux de musique enregistrés sur l'iPod.
- Pour plus d'informations sur les modèles d'iPod que cet appareil prend en charge, voir "Modèles d'iPod/iPhone pris en charge" (☞ p. 24).



Écoute de musique avec un iPod

- 1** Connectez l'iPod au port USB. (🔧 p. 23)
- 2** Appuyez sur iPod/USB pour passer à la source d'entrée "iPod/USB".
"Direct iPod" s'affiche sur l'écran de cet appareil.
- 3** Utilisez l'iPod directement tout en affichant son écran pour lire de la musique.



- L'écran de l'iPod affiche les modes comprenant "Direct iPod" et "Remote iPod". "Direct iPod" est le mode par défaut. Il vous permet d'utiliser directement l'iPod tout en regardant son écran.
- Pour passer sur "Remote iPod", qui permet d'effectuer des opérations tout en affichant les informations de l'iPod sur cette unité, voir "Réglage du mode de fonctionnement (mode Remote iPod)" (🔧 p. 48).
- Vous pouvez également écouter de la musique depuis un iPod avec "Fonction AirPlay" (🔧 p. 57).

REMARQUE

- Certaines fonctions risquent de ne pas fonctionner, suivant le type d'iPod et la version du logiciel.
- Notez que Marantz décline toute responsabilité en cas de problème lié aux données d'un iPod en cas d'utilisation de cet appareil conjointement avec un iPod.



Réglage du mode de fonctionnement (mode Remote iPod)

Dans ce mode, plusieurs listes et écrans sont affichés lorsque vous lisez des fichiers sur l'iPod.

Cette section décrit les étapes pour la lecture de pistes sur l'iPod dans la section "télécommande iPod".

- 1 Appuyez sur **MODE** et affichez "Remote iPod".
- 2 Utilisez $\Delta \nabla$ pour sélectionner le fichier à lire, puis appuyez sur **ENTER**.

La lecture débute.

Mode d'affichage		Direct iPod	Remote iPod
Fichiers exécutables	Fichier musical	✓	✓
	Fichier vidéo	*	
Touches actives	Télécommande (Cet appareil)	✓	✓
	iPod	✓	

Seul le son est lu *.

Touches de commande	Fonction
	Lecture / Pause
	Arrêt
	Passer à la plage précédente/Passer à la plage suivante
	(Maintenir enfoncé) Retour rapide/Avance rapide
RANDOM	Lecture aléatoire
REPEAT	Lecture répétée <ul style="list-style-type: none"> • Changement entre la répétition de toutes les plages ou la répétition d'une seule plage.
MODE	Passer entre le mode Remote iPod ou Direct iPod.
$\Delta \nabla \triangleleft \triangleright$	Sélectionnez la plage
ENTER	Entrez l'élément sélectionné
INFO	Changement du nom de l'artiste et du titre de l'album.

REMARQUE

- Marantz n'accepte aucune responsabilité pour toute perte de données iPod.
- Certaines fonctions risquent de ne pas fonctionner, suivant le type d'iPod et la version du logiciel.



Charger l'iPod/iPhone

Vous pouvez charger votre iPod/iPhone en le connectant au port USB.

■ Charge en veille

Si l'appareil passe en mode veille lorsque l'iPhone/iPod est en charge, l'appareil passera en mode charge en veille et l'iPhone/iPod continuera à charger. En mode charge en veille, le témoin de veille s'allume en orange.

Lorsque l'iPod/iPhone est complètement chargé, l'appareil arrête automatiquement la charge et passe en mode veille normal, et le témoin de veille s'allume en rouge.



Lorsque le bouton "Contrôle réseau" est réglé sur "Allumé", le témoin d'alimentation s'allume en orange lorsque le chargement est terminé.



Lecture du contenu d'un dispositif mémoire USB

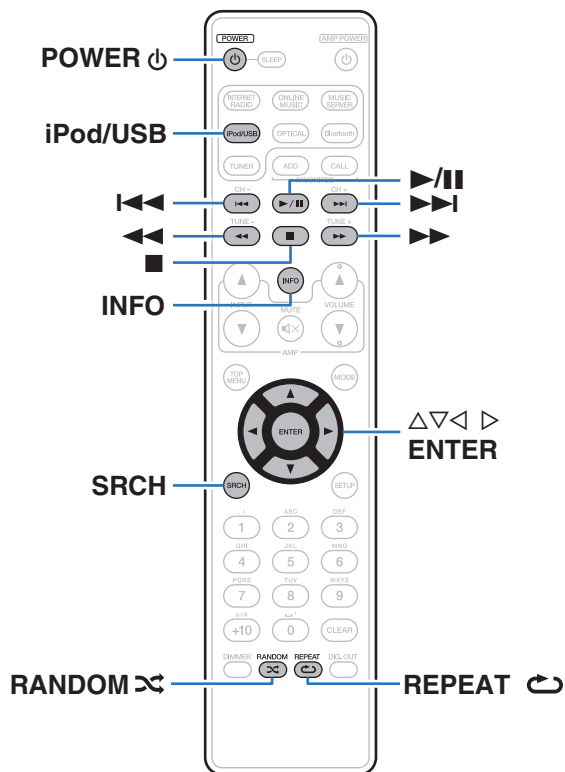









- Lecture de musique enregistrée sur un dispositif mémoire USB.
- Seuls les dispositifs mémoire USB conformes aux standards de classe de stockage de masse et MTP (Media Transfer Protocol) peuvent être lus sur cet appareil.
- Cet appareil est compatible avec les dispositifs mémoire USB au format "FAT16" ou "FAT32".
- Cet appareil peut lire les fichiers suivants.
 - WMA
 - MP3
 - WAV
 - AAC
 - FLAC
 - ALAC
 - AIFF
 - DSD



Lecture des fichiers d'un dispositif mémoire USB

- 1** Connectez le dispositif mémoire USB au port USB.
( p. 23)
- 2** Appuyez sur iPod/USB pour passer à la source d'entrée "iPod/USB".
- 3** Utilisez $\Delta \nabla$ pour sélectionner le fichier à lire, puis appuyez sur ENTER.
La lecture débute.

Touches de commande	Fonction
	Lecture / Pause
	Arrêt
	Passer à la plage précédente/Passer à la plage suivante
	(Maintenir enfoncé) Retour rapide/Avance rapide
RANDOM 	Lecture aléatoire
REPEAT 	Lecture répétée <ul style="list-style-type: none"> • Changement entre la répétition de toutes les plages ou la répétition d'une seule plage.
SRCH	Recherche de caractères <ul style="list-style-type: none"> • Si la liste ne se présente pas dans l'ordre alphabétique, il se peut que vous ne puissiez pas effectuer de recherche de caractères.
	Passage à un niveau supérieur dans l'arborescence
	Sélectionnez la plage
ENTER	Entrez l'élément sélectionné / Lecture
INFO	Changement du nom de l'artiste et du titre de l'album.



REMARQUE

- Pour lire un autre fichier pendant la lecture à partir d'un dispositif mémoire USB, appuyez sur < pour afficher l'arborescence, sur Δ▽ pour sélectionner le fichier à lire, puis appuyez sur ENTER.
- Notez que Marantz ne pourra être tenu responsable de quelque manière que ce soit des problèmes survenant par rapport aux données enregistrées sur un dispositif mémoire USB lors de l'utilisation de cet appareil avec le dispositif mémoire USB en question.

■ Fichiers qui peuvent être lus

Voir "Lecture de dispositifs mémoire USB" ( p. 98).



Écouter de la musique sur un périphérique Bluetooth

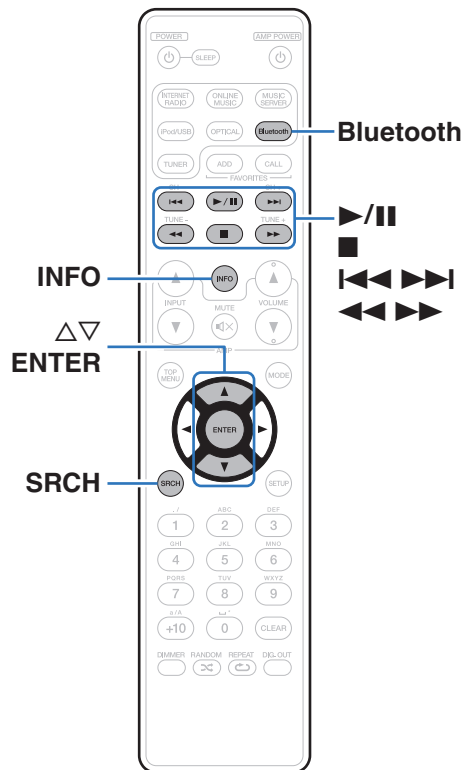

Les fichiers musicaux sur les périphériques Bluetooth tels que les smartphones, les lecteurs de musique numérique, etc. peuvent être lus sur cet appareil via un appariement et en connectant cet appareil à l'aide du périphérique Bluetooth.

La communication est possible jusqu'à une distance d'environ 10 m.

REMARQUE

Pour lire de la musique à partir d'un périphérique Bluetooth, le périphérique Bluetooth doit prendre en charge le profil A2DP.



Appariement avec un périphérique Bluetooth

Afin d'écouter de la musique à partir d'un périphérique Bluetooth sur cet appareil, le périphérique Bluetooth doit d'abord être apparié avec cet appareil.

Une fois le périphérique Bluetooth apparié, il n'a pas besoin d'être apparié à nouveau.

1 Appuyez sur Bluetooth pour passer à la source d'entrée "Bluetooth".

Lors de la première utilisation, l'appareil ira en mode d'appariement automatiquement et "mode appairage" apparaîtra sur l'écran de l'appareil.

2 Sélectionnez cet appareil lorsque son nom s'affiche dans la liste des appareils affichés sur l'écran du périphérique Bluetooth.

À la fin de l'appariement, le nom de l'appareil apparaît sur l'écran de cet appareil.

- Connectez-vous au périphérique Bluetooth pendant que "mode appairage" est affiché sur l'écran de l'appareil. Effectuez la connexion avec le périphérique Bluetooth à proximité de l'appareil (environ 1 m).



- Lors de la connexion d'un deuxième périphérique Bluetooth, maintenez enfoncé Bluetooth sur la télécommande ou INPUT sur cette unité pendant environ 3 secondes, ou appuyez sur SRCH lorsque la source d'entrée est réglée sur "Bluetooth" afin d'appairer avec le périphérique Bluetooth.
- Cet appareil peut être apparié avec un maximum de 8 périphériques Bluetooth. Lorsqu'un 9e périphérique Bluetooth est apparié, il sera enregistré à la place du plus ancien périphérique enregistré.
- Quand un numéro apparaît sur l'écran de cet appareil, vérifiez qu'il s'agit du même numéro que celui représenté sur l'écran de l'appareil Bluetooth, puis sélectionnez "Jumeler" à la fois pour le périphérique Bluetooth et pour l'appareil. (Pour sélectionner "Jumeler" sur cet appareil, appuyez sur ENTER sur l'appareil.)
- Entrez "0000" lorsque le mot de passe est demandé sur l'écran du périphérique Bluetooth.



Lecture d'un périphérique Bluetooth

Vérifiez les points suivants avant de lire de la musique.





- La fonction Bluetooth du périphérique Bluetooth doit être activée
- L'appariement doit être terminé

1 Appuyez sur Bluetooth pour passer à la source d'entrée "Bluetooth".

L'appareil se connectera automatiquement au périphérique Bluetooth le plus récemment utilisé.

2 Démarrez la lecture du périphérique Bluetooth.

- Le périphérique Bluetooth peut également être commandé avec la télécommande de cet appareil.

Touches de commande	Fonction
	Lecture / Pause
	Arrêt
	Précédent / Suivant
	(Maintenir enfoncé) Retour rapide/Avance rapide



- Lorsque l'alimentation de cet appareil est mise sous tension, la source d'entrée sera automatiquement commutée à "Bluetooth" si un périphérique Bluetooth est connecté.
- Lorsque les paramètres "Contrôle réseau" de cet appareil sont réglés sur "Allumé" et un périphérique Bluetooth est connecté avec l'unité en état de veille, l'alimentation de l'appareil se mettra sous tension automatiquement.
- Appuyez sur INFO de cet appareil pendant la lecture pour basculer l'affichage sur le nom du titre, nom de l'artiste, nom de l'album, etc.
- Les lettres de l'alphabet anglais, les chiffres et certains symboles sont affichés. Les caractères incompatibles sont remplacés par un "." (point).

REMARQUE

- Pour faire fonctionner le périphérique Bluetooth avec la télécommande de cet appareil, le périphérique Bluetooth doit prendre en charge le profil AVRCP.
- La télécommande de cet appareil n'est pas garantie de fonctionner avec tous les périphériques Bluetooth.
- Selon le type de périphérique Bluetooth, cet appareil émet du son qui est couplé au réglage du volume sur le périphérique Bluetooth.



Appariement avec le Mode de couplage

Jumeler un appareil Bluetooth avec l'appareil.

1 Appuyez sur SRCH lorsque la source d'entrée est "Bluetooth".

L'appareil passera en mode d'appariement.

- Maintenez Bluetooth pendant 3 secondes, ou changez la source d'entrée sur "Bluetooth" puis appuyez et maintenez la touche INPUT sur cette unité pendant plus de 3 secondes pour passer en mode d'appariement.

2 Sélectionnez cet appareil lorsque son nom s'affiche dans la liste des appareils affichés sur l'écran du périphérique Bluetooth.

À la fin de l'appariement, le nom de l'appareil apparaît sur l'écran de cet appareil.



- Quand un numéro apparaît sur l'écran de cet appareil, vérifiez qu'il s'agit du même numéro que celui représenté sur l'écran de l'appareil Bluetooth, puis sélectionnez "Pair" à la fois pour le périphérique Bluetooth et pour l'appareil.
- Entrez "0000" lorsque le mot de passe est demandé sur l'écran du périphérique Bluetooth.



Fonction AirPlay

Les fichiers musiques stockés sur votre iPhone, iPod touch, iPad ou iTunes peuvent être lus sur cet appareil via le réseau.

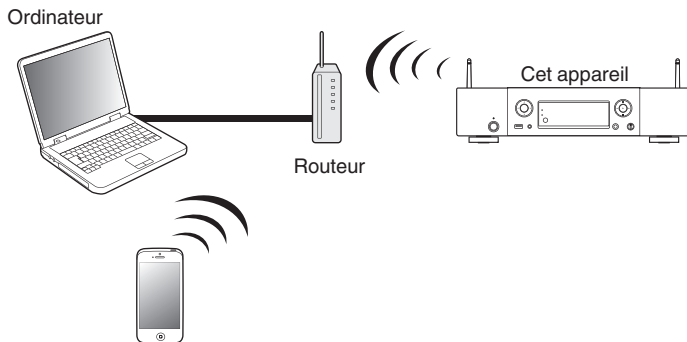

- Vous pouvez arrêter la lecture d'AirPlay en appuyant sur \triangleleft ou en choisissant une autre source d'entrée.
- Pour voir le nom de l'artiste ou le nom de l'album ensemble, appuyez sur INFO.
- Pour savoir comment utiliser iTunes, consultez également l'aide d'iTunes.
- L'écran peut être différent selon le système d'exploitation et les versions du logiciel.

Lecture de titres de votre iPhone, iPod touch ou iPad

Si vous mettez à jour votre "iPhone/iPod touch/iPad" avec iOS 4.2.1 ou une version plus récente, vous allez pouvoir diffuser en continu la musique enregistrée dans votre "iPhone/iPod touch/iPad" directement vers cet appareil.

- 1 Connectez votre iPhone, iPod touch ou iPad Wi-Fi au même réseau que cet appareil.**
 - Pour plus de détails, voir le manuel de votre appareil.
- 2 Lisez les titres de votre iPhone, iPod touch ou iPad.**
 - ☑ s'affiche sur l'écran de l'iPhone, iPod touch ou iPad.
- 3 Tapez sur l'icône AirPlay ☑.**

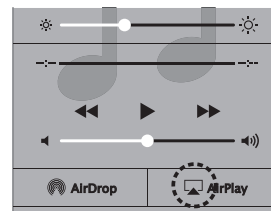

- 4 Sélectionnez l'enceinte (Dispositifs) que vous souhaitez utiliser.**



Lecture de la musique iTunes avec cet appareil

1 Installez iTunes 10 ou une version plus récente sur un Mac ou un PC sous Windows connecté au même réseau que cet appareil.

2 Allumez cet appareil.

Réglez “Contrôle réseau” sur “Allumé” pour cet appareil.
( p. 77)

REMARQUE

Si “Contrôle réseau” est réglé sur “Allumé”, l'appareil consomme plus d'énergie en mode veille.

3 Lancez iTunes et cliquez sur l'icône AirPlay  pour sélectionner l'appareil principal.



4 Choisissez un morceau et cliquez pour lancer la lecture dans iTunes.

La musique va être transmise en continu vers cet appareil.

Sélection d'enceintes (matériels) multiples

Il est possible de lire les titres d'iTunes sur des enceintes (matériels) compatibles AirPlay dont vous disposez chez vous en dehors de celles de cet appareil.

1 Cliquez sur l'icône AirPlay  et sélectionnez “Multiple”.

2 Cochez les enceintes que vous voulez utiliser.



Fonction Spotify Connect

Spotify est le service de streaming le plus populaire au monde. Si vous souscrivez à Spotify Premium, vous pouvez commander votre nouvelle enceinte avec votre téléphone ou votre tablette. Parce que Spotify est intégré à votre enceinte, vous pouvez toujours prendre des appels ou utiliser d'autres applications - la musique ne s'arrête jamais.

Pour essayer Spotify Premium gratuitement pendant 30 jours, ou en savoir plus sur Connect, veuillez vous rendre sur www.spotify.com/connect

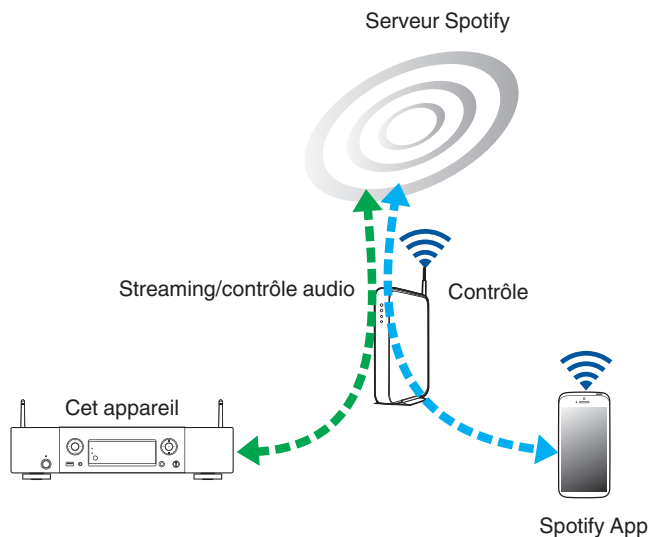

Lecture de la musique Spotify avec cet appareil

Téléchargez au préalable le "Spotify App" dans votre Android ou appareil iOS.

Pour lire une piste Spotify dans cet appareil, vous devez d'abord vous inscrire au compte premium Spotify.

- 1** Connectez les paramètres Wi-Fi du périphérique iOS ou Android dans le même réseau que cet appareil.
- 2** Lancez le Spotify App.
- 3** Lisez la piste Spotify que vous souhaitez lire avec cet appareil.
- 4** Appuyez sur l'icône  pour sélectionner l'appareil.

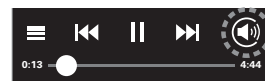

La musique va être transmise en continu vers cet appareil.

Fonction de lecture à distance

Vous pouvez utiliser votre réseau domestique pour lire avec cet appareil des fichiers musicaux stockés sur un ordinateur, un stockage NAS, des smartphones et des lecteurs audio portables. Dans ce cas, utilisez l'ordinateur, les smartphones et les lectures audio portables pour les opérations.



- Les périphériques appropriés doivent être conformes à la norme DLNA (Digital Living Network Alliance) Ver. 1.5.
- Un environnement LAN sans fil est nécessaire pour lire des fichiers musicaux sur des smartphones ou des lecteurs audio portables.
- Pour certains smartphones, vous devez installer une application pour la lecture de musique DLNA.

■ Rôles de chaque périphérique

Les périphériques suivants sont utilisés pour la lecture à distance. Comme spécifié dans la norme DLNA, ces périphériques s'appellent DMC, DMS ou DMR en fonction de leur rôle.

Nom	Exemple de périphérique	Rôle
DMC (Digital Media Controller)	<ul style="list-style-type: none"> • Ordinateur • Smartphone • Lecteur audio portable • Application "Hi-Fi Remote" de Marantz 	Permet d'effectuer les opérations de lecture à distance. DMC peut également lire des fichiers musicaux stockés sur ces périphériques.
DMS (Digital Media Server)	<ul style="list-style-type: none"> • Ordinateur • NAS (Network Attached Storage) 	Permet de stocker les fichiers musicaux. Les fichiers musicaux stockés sur ces périphériques sont lus avec DMC.
DMR (Digital Media Renderer)	<ul style="list-style-type: none"> • Cet appareil 	Permet de transmettre l'audio des fichiers musicaux lus grâce à la lecture à distance à partir des enceintes. DMR ne peut pas effectuer les opérations de lecture.

■ Fichiers qui peuvent être lus

Voir "Lecture de fichiers stockés sur un ordinateur et un stockage NAS" (🔗 p. 101).



Réglages requis pour chaque périphérique

Vous devez effectuer des réglages sur DMC et DMS pour la lecture à distance. Effectuez les réglages suivants : Voir également le manuel de l'Utilisateur de chaque périphérique pour les réglages.

■ Réglages sur l'ordinateur et le stockage NAS

Effectuez les réglages sur l'ordinateur et le stockage NAS pour échanger des données avec les périphériques DMR.

Pour les détails sur les réglages, voir "Application des paramètres de partage des fichiers multimédia" (🔗 p. 40).

■ Réglages sur des smartphones

Vous devez installer une application pour lire la musique DLNA sur votre smartphone afin d'effectuer les opérations sur DMS et cet appareil (DMR) avec votre smartphone. L'application appropriée diffère en fonction de votre smartphone.



Certains smartphones prennent en charge la lecture de musique DLNA avec les réglages d'usine. Voir le manuel de l'utilisateur de votre smartphone.

■ Réglages sur les lecteurs audio portables

Effectuez les réglages pour que cet appareil (DMR) puisse lire les fichiers musicaux stockés sur votre lecteur audio portable. Pour les réglages, voir le manuel de l'Utilisateur de votre lecteur portable.

■ Réglages sur cet appareil

Connectez cet appareil au réseau DLNA. Vous ne devez pas effectuer de réglages supplémentaires.

Pour la connexion réseau, voir le guide de démarrage rapide fourni, "Connexion à un réseau domestique (LAN)" (🔗 p. 25) et "Réseau" (🔗 p. 77).



■ Opérations de lecture à distance

Les opérations sont différentes en fonction des périphériques, mais les procédures de préparation de la lecture à distance sont identiques. Les procédures de préparation sont illustrées ci-dessous.

1 Allumez cet appareil.

- Assurez-vous que l'appareil est connecté au réseau.

2 Affichez l'écran de lecture des fichiers musicaux sur DMC.

- Pour l'ordinateur, ouvrez Windows Media Player 12, etc.
- Pour les smartphones, passez au mode de lecture du fichier de musique.

3 Sélectionnez le nom convivial de cet appareil pour l'élément qui règle le périphérique de lecture sur l'écran de lecture.

- Le nom convivial par défaut de cet appareil est "Marantz NA6005".

4 Démarrez la lecture d'un fichier musical sur DMC.

- La fonction sur cet appareil passe automatiquement sur le "Music Server" et le repère de lecture à distance  apparaît à l'écran. La lecture à distance démarre.



Appuyez sur < pour quitter le mode de lecture à distance.

REMARQUE

Pendant la lecture à distance, vous ne pouvez pas effectuer d'opérations de lecture avec cet appareil. Utilisez le périphérique DMC pour ces opérations.



Fonction de commande Internet

Vous pouvez contrôler cet appareil à partir d'un écran de contrôle Internet dans un navigateur Internet.

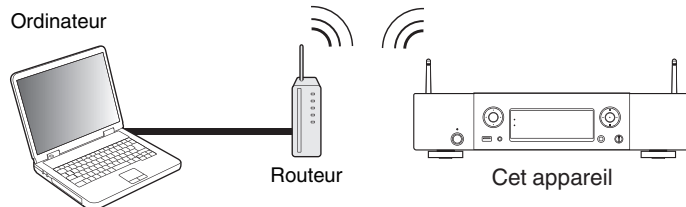

- L'appareil et le PC doivent être connectés au réseau correctement afin de pouvoir utiliser la fonction de contrôle Internet. (👉 p. 25)
- En fonction des paramètres de votre logiciel de sécurité, il est possible que vous ne puissiez pas accéder à cet appareil à partir de votre PC. Le cas échéant, modifiez les paramètres du logiciel.

Contrôle de l'appareil à partir d'un contrôle Web

- 1 Réglez le paramètre "Contrôle réseau" sur "Allumé". (👉 p. 77)
- 2 Vérifiez l'adresse IP de cet appareil dans le menu "Informations réseau". (👉 p. 77)



Pour vérifier l'adresse IP.

- 3 Ouvrez le navigateur Internet.



4 Entrez l'adresse IP de cet appareil dans la ligne d'adresse de votre navigateur.

Par exemple, si l'adresse IP de cet appareil est "192.168.0.2", entrez "http://192.168.0.2".

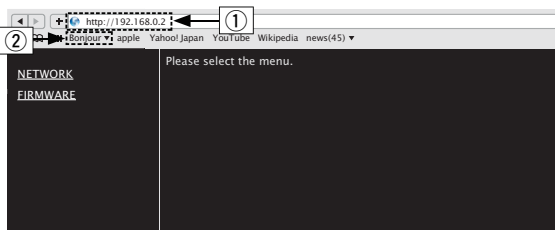

- ① Saisie de l'adresse IP.
- ② Si vous utilisez le navigateur Web Safari, vous pouvez sélectionner "Bonjour" et accéder directement à l'écran de contrôle Web de l'appareil à partir de la section aperçu.



En ajoutant l'adresse IP de cet appareil au signet du navigateur, vous pourrez afficher l'écran de contrôle Internet à l'aide de la fonction signet la prochaine fois que vous utiliserez le navigateur. Si vous utilisez un serveur DHCP et que "Contrôle réseau" (🔧 p. 77) est réglé sur "Eteint", la mise sous/hors tension modifie l'adresse IP.

5 Lorsque le menu principal est affiché, cliquez sur l'élément de menu que vous voulez utiliser.

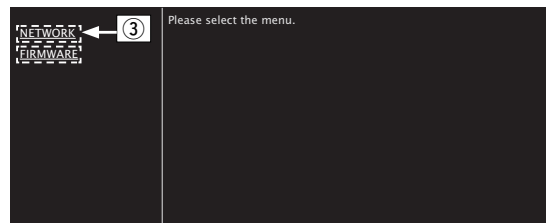

- ③ Cliquez lorsque vous avez configuré les paramètres réseau. (🔧 [Exemple 1])



6 Utilisez.

[Exemple 1] Réglage réseau 1

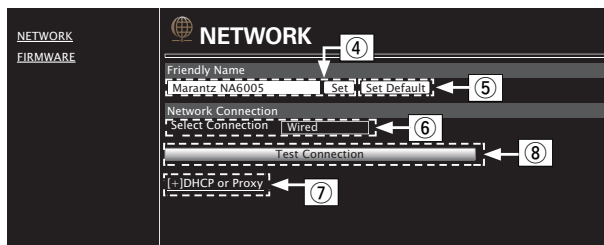

❑ Réglage Friendly Name

- ④ Pour modifier le nom convivial, entrez le nouveau nom dans la zone de texte et cliquez sur “Set”.
- ⑤ Pour réinitialiser le nom convivial, cliquez sur “Set Default”.



Seuls les caractères pouvant être affichés sur cet appareil sont utilisables. (🔗 p. 71)

❑ Réglages de la connexion réseau

- ⑥ Cliquez pour modifier la méthode de connexion réseau. Si vous sélectionnez “Wi-Fi”, un nouvel élément apparaîtra à l’écran. (🔗 [Exemple 2])
- ⑦ Cliquez pour modifier les réglages DHCP/proxy. (🔗 [Exemple 2])
- ⑧ Cliquez pour connecter à l’aide des réglages nouvellement appliqués.



7 Utilisez.

[Exemple 2] Réglage réseau 2

NETWORK
FIRMWARE

NETWORK

Friendly Name
Marantz NA6005

Network Connection
Select Connection

Wi-Fi Setup

Manual

S SID

Security ← 9

Security Key

Default Key

DHCP or Proxy

DHCP ON OFF

IP Address

Subnet Mask

Gateway

Primary DNS ← 10

Secondary DNS

Proxy ON OFF

Address Or Name Address Name

Address

Port

❑ Réglages de la connexion réseau

- 9 [Exemple 2] - S'affiche lorsque "Wi-Fi" est sélectionné dans 6. Sélectionnez ou entrez les éléments, si nécessaire, puis cliquez sur "Test Connection" pour appliquer les modifications.
- Les éléments affichés peuvent varier en fonction des éléments sélectionnés et du statut de connexion.
 - Après avoir sélectionné chaque élément, patientez quelques instants pour la mise à jour de l'affichage.
- 10 [Exemple 2] - S'affiche lorsque "DHCP" ou "Proxy" est sélectionné dans 7. Lors de la modification des réglages DHCP/proxy, entrez ou sélectionnez chaque élément.



Pour appliquer les réglages de connexion réseau, cliquez sur "Test Connection" après avoir effectué les modifications.



Utilisation en tant que convertisseur N/A

Connecter et lancer la lecture à partir d'un dispositif numérique (Optique)

1 Appuyez sur la touche de sélection de la source (OPTICAL) pour changer la source d'entrée à "Optical".

Le signal audio numérique qui est reçu en entrée est indiqué comme suit dans l'affichage.

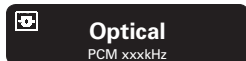

(xxxx correspond à la fréquence d'échantillonnage.)

- Si la fréquence d'échantillonnage ne peut pas être détectée, "Signal non verrouillé" sera affiché.
- "Pas compatible" s'affiche lorsque les signaux audio qui ne sont pas pris en charge par cet appareil sont entrés.

■ Fichiers qui peuvent être lus

Voir "Convertisseur N/A" (📖 p. 99).

REMARQUE

- Ne transmettez pas de signaux non PCM, tels que Dolby Digital et DTS. Ceci entraîne du bruit et pourrait endommager les enceintes.
- Si la fréquence d'échantillonnage change, (par exemple, du mode A au mode B dans une diffusion CS), il est possible que le son soit coupé pendant 1 à 2 secondes.



Plan du menu

L'utilisation du menu est détaillée page suivante.

Par défaut, des réglages recommandés sont définis pour cet appareil. Vous pouvez personnaliser cet appareil en fonction de votre système actuel et de vos préférences.

■ Configuration rapide

Éléments de configuration	Description	Page
Configuration rapide	Pour effectuer les réglages réseau à l'aide d'une fenêtre de style Assistant. Pour plus de détails sur son fonctionnement, voir le document séparé "Quick Start Guide".	–

■ Général

Éléments de configuration	Description	Page									
Langue	Pour paramétrer la langue du menu.	73									
Mode veille auto	Pour mettre l'appareil en veille quand il n'est pas utilisé.	73									
Données d'util.	Sélectionne si les données d'utilisation sont envoyées ou non à Marantz.	74									
Micro logiciel	Indiquez s'il est nécessaire de rechercher les mises à jour du micrologiciel, de mettre à jour le micrologiciel et d'afficher les notifications relatives aux mises à jour/mises à niveau.	74									
<table border="1"> <tr> <td>Mise à jour</td> <td>Mettez à jour le micrologiciel de cet appareil.</td> <td>74</td> </tr> <tr> <td>Notification</td> <td>Pour activer/désactiver la notification de mises à jour, de mises à niveau et d'alertes.</td> <td>75</td> </tr> <tr> <td>Ajout de nouvelles fonctionnalités</td> <td>Permet d'afficher les nouvelles fonctions qui peuvent être téléchargées sur cet appareil et d'effectuer la mise à niveau.</td> <td>75</td> </tr> </table>	Mise à jour	Mettez à jour le micrologiciel de cet appareil.	74	Notification	Pour activer/désactiver la notification de mises à jour, de mises à niveau et d'alertes.	75	Ajout de nouvelles fonctionnalités	Permet d'afficher les nouvelles fonctions qui peuvent être téléchargées sur cet appareil et d'effectuer la mise à niveau.	75		
Mise à jour	Mettez à jour le micrologiciel de cet appareil.	74									
Notification	Pour activer/désactiver la notification de mises à jour, de mises à niveau et d'alertes.	75									
Ajout de nouvelles fonctionnalités	Permet d'afficher les nouvelles fonctions qui peuvent être téléchargées sur cet appareil et d'effectuer la mise à niveau.	75									



■ Réseau

Éléments de configuration	Description	Page
Informations réseau	Pour afficher diverses informations à propos du réseau.	77
Contrôle réseau	Pour effectuer les réglages Allumé/Éteint de la fonction réseau en mode veille.	77
Nom du produit	Pour éditer un nom affiché sur Internet.	78
Réglages	Pour effectuer les réglages pour un LAN câblé ou sans fil.	78
Configuration filaire	Pour effectuer les réglages pour un LAN câblé.	78
DHCP (Allumé) ou DHCP (Éteint)	Pour effectuer le réglage DHCP.	78
Adresse IP *	Pour programmer l'adresse IP.	79
Masque de sous réseau *	Pour programmer le masque de sous-réseau.	79
Passerelle *	Pour effectuer le réglage de la passerelle.	79
DNS primaire *	Pour régler le DNS principal.	79
DNS secondaire *	Pour effectuer le réglage DNS secondaire.	79
Proxy	Pour régler le proxy.	79
Test de connexion	Pour effectuer la connexion du LAN câblé.	-
Méthode de Config. Wi-Fi	Pour effectuer le réglage de la connexion du LAN sans fil.	80
Recherche automatique	Pour sélectionner et paramétrer les connexions sans fil à partir de la liste des points d'accès.	80
partage du Wi-Fi depuis un appareil iOS	Définit la connexion sans fil à l'aide d'un périphérique iOS. (iOS version 7 ou ultérieure)	81
WPS (Wi-fi protected setup) mode de clé automatique avec routeur compatible.	Pour paramétrer la connexion sans fil à l'aide du protocole WPS (Wi-Fi Protected Setup).	81
Mise en route réseau	Pour régler la connexion sans fil à l'aide du navigateur Web.	81
Manuel	Pour paramétrer la connexion sans fil manuellement.	84

* Affiché lorsque le réglage "DHCP" est "Éteint".



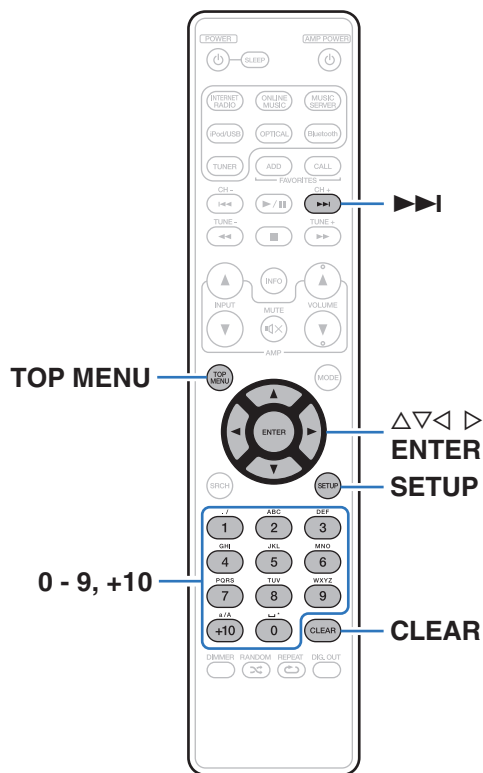

Fonctionnement du menu

- 1 Appuyez sur SETUP.**
Le menu apparaît sur l'affichage.
- 2 Utilisez Δ / ∇ pour sélectionner le menu à régler ou à utiliser, puis appuyez sur ENTER.**
- 3 Utilisez Δ / ∇ pour passer au réglage désiré.**
- 4 Appuyez sur ENTER pour entrer le réglage.**
 - Pour revenir à l'élément précédent, appuyez sur \triangleleft .
 - Pour quitter le menu, appuyez sur SETUP alors qu'il est affiché à l'écran. L'affichage revient à l'affichage standard.
 - Pour revenir à la partie supérieure du menu, pendant l'utilisation du menu, appuyez sur TOP MENU.



Saisie de caractères

Sur cet appareil, les noms affichés pour le nom convivial et les écrans de recherche peuvent être changés comme vous le souhaitez. Vous pouvez également saisir des caractères pour rechercher des stations radio Internet et des fichiers de musique.

Pour saisir des caractères, il existe deux méthodes, comme indiqué ci-dessous.

Méthode	Applications
Utilisation des touches numériques	<ul style="list-style-type: none"> Fonctionnement à l'aide de la télécommande. Plusieurs caractères sont assignés à une touche, et chaque fois que la touche est enfoncée, un caractère est changé.
Utilisation des curseurs	<ul style="list-style-type: none"> Utilisation avec la télécommande ou l'unité principale. Utilisez $\Delta \nabla \triangleleft \triangleright$ et ENTER pour saisir des caractères.

■ Affichage d'un écran de saisie

[Saisie du nom convivial]



* Le type de caractère d'entrée actuel s'affiche.
(Utilisez +10 pour changer le type de caractère.)

a : Minuscules

A : Majuscules

1 : Chiffres



■ Utilisation des touches numériques

- 1 Affichez l'écran pour saisir les caractères.
- 2 Utilisez <|> pour déplacer le curseur jusqu'au caractère que vous voulez modifier.
- 3 Appuyez sur +10 pour sélectionner le type de caractère (majuscule, minuscule ou caractères numériques), et appuyez sur 0 – 9 pour sélectionner le caractère souhaité.
 - Les types de caractères qui peuvent être saisis sont indiqués ci-dessous.

1 . /	1 . @ - _ / :	6 MNO	m n o M N O 6
2 ABC	a b c A B C 2	7 PQRS	p q r s P Q R S 7
3 DEF	d e f D E F 3	8 TUV	t u v T U V 8
4 GHI	g h i G H I 4	9 WXYZ	w x y z W X Y Z 9
5 JKL	j k l J K L 5	0 _	0 (Espace) ! " # \$ % & ' () * + , - . / : ; < = > ? @ > ? [\] ^ ` { } ~

- 4 Répétez les points 2 et 3 pour modifier le nom, puis appuyez sur ENTER pour le sauvegarder.

■ Utilisation des curseurs

- 1 Affichez l'écran pour saisir les caractères.
- 2 Utilisez <|> pour déplacer le curseur jusqu'au caractère que vous voulez modifier.
- 3 Utilisez Δ∇ pour modifier le caractère.
 - Les types de caractères qui peuvent être saisis sont indiqués ci-dessous.

[Minuscules]

abcdefghijklmnopqrstuvwxyz

[Majuscules]

ABCDEFGHIJKLMNOPQRSTUVWXYZ

[Symboles] ! " # \$ % & ' () * + , - . / : ; < = > ? @
[\] ^ _ ` { | } ~

[Numéros] 0123456789 (Espace)

- Appuyez sur CLEAR pour supprimer le caractère.
 - Appuyez sur ►►I pour insérer un espace.
- 4 Répétez les points 2 et 3 pour modifier le nom, puis appuyez sur ENTER pour le sauvegarder.



Général

Effectuer d'autres réglages.

Langue

Pour paramétrer la langue du menu.

English / Deutsch / Français / Italiano / Nederlands / Español / Svenska / Русский / Polski (Défaut : English)

Mode veille auto

Lorsque "Mode veille auto" est réglé sur "Allumé", et qu'aucune opération n'est effectuée dans l'état d'arrêt pendant la durée indiquée, cette unité entre automatiquement en mode veille.

Si la source d'entrée est "Direct iPod" et si aucune opération n'est effectuée pendant huit heures, cet appareil passe automatiquement en mode veille.

L'appareil passe en mode veille au bout de 15 minutes.

Allumé :

**1min / 5min /
15min** (Défaut) /
autre :

Lorsque "autre" est sélectionné, le temps "Mode veille auto" peut être réglé dans une plage de 1 - 99 minutes. Sélectionnez la valeur en utilisant Δ / ∇ , puis appuyez sur ENTER pour saisir la valeur de réglage.

Eteint :

L'appareil ne passe pas automatiquement au mode veille.



Données d'utilisation

À des fins d'amélioration de produit, veuillez envoyer à Marantz plus d'informations sur les paramètres de l'appareil et les conditions de fonctionnement des fonctions. Les informations fournies par les clients seront utilisées comme référence pour le développement de produits dans le futur.

Marantz ne transmettra jamais les informations collectées à des parties tierces.

Oui:	Ils fournissent des informations sur l'état du fonctionnement de cet appareil.
Non:	Ne fournit pas d'informations sur l'état de fonctionnement de cet appareil.

Micro logiciel

Pour indiquer s'il est nécessaire de rechercher les mises à jour du micrologiciel, de mettre à jour le micrologiciel et d'afficher les notifications relatives aux mises à niveau et alertes.

■ Mise à jour

Mettez à jour le micrologiciel de cet appareil.

Vérif. Si Mise à jour : Vérifier pour les mises à jour du micrologiciel.

Démarrez la mise à jour : Effectuez le processus de mise à jour.



Même si la mise à jour échoue, cette unité essaye automatiquement de mettre à jour à nouveau.



■ Notification

Les messages de notification s'affichent sur l'écran lorsque l'alimentation est mise sous tension et qu'un nouveau micrologiciel peut être utilisé ou lorsqu'il y a d'autres messages de notification.

Mise à jour

Allumé (Défaut) : Affiche le message de mise à jour.

Eteint : N'affiche pas le message de mise à jour.

Mise à niveau

Allumé (Défaut) : Affiche le message de mise à niveau.

Eteint : N'affiche pas le message de mise à niveau.

Alertes de notification

Allumé (Défaut) : Affiche les messages de notification de Marantz dans le menu contextuel.

Eteint : N'affiche pas les messages de notification Marantz dans le menu contextuel.

■ Ajout de nouvelles fonctionnalités

Permet d'afficher les nouvelles fonctions qui peuvent être téléchargées sur cet appareil et d'effectuer la mise à niveau.

Ver.mise à jour : Permet d'afficher les éléments à mettre à niveau.

Info de mise à niveau : Permet d'afficher une liste des fonctions supplémentaires disponibles grâce à la mise à niveau.

La mise à niveau a commencé : Lancer le processus de mettre à niveau. Lorsque la mise à niveau démarre, l'écran de menu se ferme. Pendant la mise à niveau, la durée écoulée s'affiche.

CodeID mise à jour : Le code ID indiqué sur l'affichage est nécessaire pour effectuer cette procédure.



- Voir le site Web de Marantz pour plus de détails concernant les mises à niveau.
- Quand la procédure est terminée, "Enregistré" s'affiche dans ce menu et les mises à niveau peuvent être exécutées. Si la procédure n'a pas été effectuée, "Pas enregistré" s'affiche.



Remarques concernant l'utilisation de "Mise à jour" et "Ajout nouv. fonctionnalités"

- Pour ajouter de nouvelles fonctions, il est nécessaire de disposer de l'environnement et des réglages requis pour une connexion Internet haut débit. (👉 p. 25)
- Procédez à l'ajout d'une nouvelle option après qu'au moins 2 minutes se sont écoulées depuis la mise sous tension de l'appareil.
- Ne coupez pas l'alimentation tant que l'actualisation ou mise à niveau n'est pas terminée.
- Même avec une connexion Internet haut débit, il faut environ 20 minutes pour réaliser la procédure de mise à jour/mise à niveau.
- Lorsque l'actualisation / mise à niveau démarre, les opérations normales de cet appareil ne peuvent plus être effectuées jusqu'à la fin de la actualisation / mise à niveau. De plus, la mise à jour/mise à niveau du micrologiciel risque de réinitialiser les données sauvegardées pour les réglages, etc., de cet appareil.
- Lorsque la mise à jour ou la mise à niveau échoue avec un message tel que "Update failed" et "Download failed", retirez puis réinsérez le cordon d'alimentation. "Update Retry" apparaît sur l'affichage et la mise à niveau reprend à partir de là où elle a échoué. Si l'erreur se répète malgré tout, vérifiez l'environnement du réseau.



Les informations concernant les fonctions "Mise à jour" et "Ajout de nouvelles fonctionnalités" seront publiées sur le site Internet Marantz chaque fois que des plans les concernant seront arrêtés.



Réseau

Pour utiliser cet appareil en le connectant à un réseau domestique, vous devez configurer les paramètres réseau.

Si vous effectuez cette opération via DHCP, définissez “DHCP” sur “Allumé” (réglage par défaut). Ceci permet à cet appareil d'utiliser votre réseau domestique.

Si vous attribuez une adresse IP à chaque appareil, vous devez utiliser le réglage “Adresse IP” pour attribuer une adresse IP à cet appareil, ainsi qu'entrer les informations relatives à votre réseau domestique (adresse de la passerelle et masque de sous-réseau).

Informations réseau

Affichage des informations sur le réseau.

Nom du produit / DHCP Allumé ou Eteint / Adresse IP / Adresse MAC / SSID*

* Ceci s'affiche uniquement lorsqu'une connexion Wi-Fi est activée.

Contrôle réseau

Active la communication réseau en mode Veille.

Allumé : La fonction réseau peut être utilisée en mode veille.
L'unité principale peut être contrôlée avec un contrôleur compatible réseau.

Eteint (Défaut) : La fonction réseau ne peut pas être utilisée en mode veille.



Réglez sur “Allumé” lors de l'utilisation de la fonction de contrôle Web ou d'un contrôleur compatible avec le réseau.

REMARQUE

Si “Contrôle réseau” est réglé sur “Allumé”, l'appareil consomme plus d'énergie en mode veille.



Nom du produit

Le nom convivial est le nom par lequel cet appareil est désigné sur le réseau.

Vous pouvez modifier le nom convivial selon vos préférences.

■ Nom du produit

Lorsque vous appuyez sur ENTER, vous pouvez modifier le nom convivial en fonction de vos préférences.



- Vous pouvez entrer jusqu'à 63 caractères.
- Pour la saisie de caractères, voir "Saisie de caractères" (☞ p. 71).
- Lors de la première utilisation, le nom convivial par défaut est "Marantz NA6005".

■ Défaut

Permet de restaurer à sa valeur par défaut le nom convivial, qui a été modifié.

Réglages

Vous pouvez effectuer des réglages plus détaillés pour le réseau.

Pour modifier l'environnement réseau, effectuez une "Configuration rapide". (Pour plus de détails sur le fonctionnement, voir le "Guide de démarrage rapide" fourni séparément.)

- Si vous utilisez un routeur haut débit (fonction DHCP), il n'est pas nécessaire d'effectuer de réglages dans "Adresse IP" et "Proxy", car la fonction DHCP est réglée sur "Allumé" dans les réglages par défaut de cet appareil.
- Réglez "Réglages" uniquement pour une connexion à un réseau dépourvu de fonction DHCP.

■ Configuration filaire

☐ DHCP

Permet de sélectionner la manière de se connecter au réseau.

Allumé (Défaut) :	Permet de configurer les réglages réseau automatiquement à partir de votre routeur.
-----------------------------	---

Eteint :	Permet de configurer les réglages réseau manuellement.
-----------------	--



❑ Adresse IP

Régler l'adresse IP dans les limites indiquées ci-dessous.

- La fonction Network Audio ne peut pas être utilisée si d'autres adresses IP sont réglées.

CLASS A: 10.0.0.1 - 10.255.255.254

CLASS B: 172.16.0.1 - 172.31.255.254

CLASS C: 192.168.0.1 - 192.168.255.254

❑ Masque de sous réseau

Lorsque vous connectez directement un modem xDSL ou un adaptateur terminal à cet appareil, entrez le masque de sous-réseau indiqué dans la documentation donnée par votre fournisseur. Entrer en général 255.255.255.0.

❑ Passerelle

Lorsque vous êtes connecté à une passerelle (routeur), entrez son adresse IP.

❑ DNS primaire, DNS secondaire

Si une seule adresse DNS est indiquée dans la documentation donnée par votre fournisseur, entrez-la pour "DNS primaire". Si deux DNS ou plus sont fournis par votre fournisseur, entrez-en un pour "DNS secondaire".

❑ Proxy

Utilisez ce réglage pour réaliser une connexion internet avec un serveur proxy.

Ne configurez les paramètres proxy que lorsque vous vous connectez à Internet via un serveur proxy situé sur votre réseau interne ou mis à disposition par votre fournisseur, etc.

Proxy (Eteint) ou Proxy (Allumé) :	Régler le serveur proxy.
Proxy (Adresse) ou Proxy (Nom) :	Sélectionnez lors de la saisie par l'adresse ou un nom de domaine.
Adresse ou Nom :	Saisie de l'adresse ou du nom de domaine. Vous pouvez entrer jusqu'à 38 caractères.
Port :	Entrez le numéro du port.



- Si vous ne pouvez pas vous connecter à Internet, vérifiez à nouveau les connexions et les réglages. (☞ p. 25)
- Si vous ne savez pas vérifier une connexion internet, contactez votre FAI (fournisseur d'accès internet) ou le fournisseur de votre ordinateur.



■ Méthode de Config. Wi-Fi

Dans ce menu, les connexions et les réglages Wi-Fi peuvent être effectués à l'aide d'une des cinq méthodes de connexion

Recherche automatique /partage du Wi-Fi depuis un appareil IOS / WPS (Wi-fi protected setup) mode de clé automatique avec routeur compatible. / Mise en route réseau / Manuel



- Si un câble LAN est connecté, déconnectez-le.
- Reportez-vous au guide de démarrage rapide pour des détails sur la manière de vous connecter au Wi-Fi à l'aide de la touche Wi-Fi CONNECT sur la panneau arrière.

□ Recherche automatique

Ceci recherche automatiquement les réseaux.

1 Dans la liste des réseaux, sélectionnez celui auquel vous souhaitez vous connecter.

- Sélectionnez "Rechercher à nouveau" si le réseau est introuvable.

2 Effectuez les réglages suivants :

Sélectionnez la clé par défaut.

Clé par défaut :

- Lors de la connexion au réseau crypté WEP, le menu "Clé par défaut" est affiché.

Mot de passe :

Entrez le mot de passe.

DHCP/Proxy :

Pour effectuer le réglage DHCP et proxy.
( p. 78, 79)

Test de connexion : Testez la connexion.



❑ partage du Wi-Fi depuis un appareil IOS

Vous pouvez utiliser un périphérique iOS comme un iPhone ou un iPad pour configurer les réglages Wi-Fi.

Après avoir sélectionné cette option, sélectionnez Réglages/Wi-Fi dans l'écran d'accueil du périphérique iOS, sélectionnez "Marantz NA6005" affiché en bas de l'écran, puis suivez les instructions de réglage affichées sur le périphérique iOS.

Pour plus de détails, voir le "Guide de démarrage rapide".



La version du logiciel doit être 7 ou ultérieure.

❑ WPS (Wi-Fi Protected Setup)

1 Enregistrez le code PIN de l'appareil dans le routeur.

❑ Mise en route réseau

Utilisez un navigateur Web pour configurer le Wi-Fi. Un appareil Wi-Fi qui peut effectuer des opérations de navigation Web est requis.

1 Lisez les précautions à l'écran, puis appuyez sur ENTER.

2 Sélectionnez le réseau Wi-Fi appelé "Marantz NA6005" à partir de votre appareil Wi-Fi.

L'adresse IP (192.168.1.16) s'affiche sur l'appareil.



3 Entrez l'adresse IP de cet appareil dans la ligne d'adresse de votre navigateur.



- ① Saisie de l'adresse IP (192.168.1.16).
- ② Si vous utilisez le navigateur Web Safari, vous pouvez sélectionner "Bonjour" et accéder directement à l'écran de contrôle Web de l'appareil à partir de la section aperçu.

4 Lorsque le menu principal s'affiche, cliquez sur "NETWORK".



- ③ Cliquez sur "NETWORK". (☞ [Exemple 1])

5 Utilisez.

[Exemple 1] Réglage réseau 1

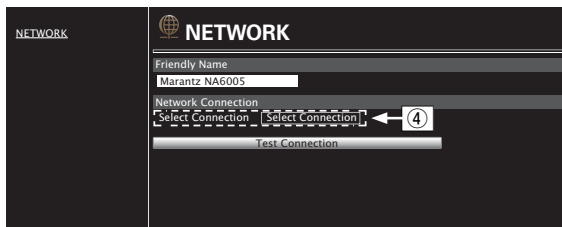

❑ Réglages de la connexion réseau

- ④ Cliquez pour modifier la méthode de connexion réseau. Si vous sélectionnez “Wi-Fi”, un nouvel élément apparaîtra à l’écran.
(🔧 [Exemple 2])

[Exemple 2] Réglage réseau 2

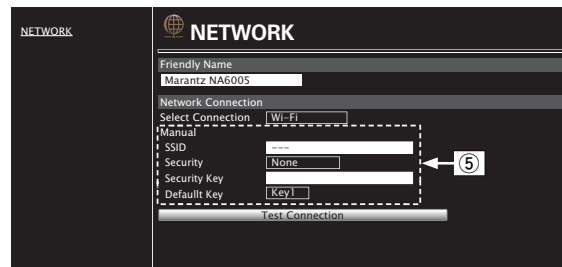

❑ Réglages de la connexion réseau

- ⑤ [Exemple 2] - S’affiche lorsque “Wi-Fi” est sélectionné dans ④. Sélectionnez ou entrez les éléments, si nécessaire, puis cliquez sur “Test Connection” pour appliquer les modifications.
- Les éléments affichés peuvent varier en fonction des éléments sélectionnés et du statut de connexion.
 - Après avoir sélectionné chaque élément, patientez quelques instants pour la mise à jour de l’affichage.



Pour appliquer les réglages de connexion réseau, cliquez sur “Test Connection” après avoir effectué les modifications.



❑ Manuel

Pour paramétrer la connexion sans fil manuellement

SSID :	Entrez le nom du réseau sans fil (SSID).
Sécurité :	Sélectionnez la méthode de cryptage selon le paramètre de cryptage du point d'accès que vous utilisez.
Clé par défaut :	Sélectionnez Clé par défaut. <ul style="list-style-type: none">• Lors de la connexion au réseau crypté "WEP", le menu "Clé par défaut" est affiché.
Mot de passe :	Entrez le mot de passe.
DHCP/Proxy :	Pour effectuer le réglage DHCP et proxy. (☞ p. 78, 79)
Test de connexion :	Testez la connexion.



Contenu

■ Conseils

Je souhaite profiter d'un audio de sortie analogique de meilleure qualité	86
Je souhaite afficher le titre, etc. du fichier en cours de lecture sur l'iPod sur l'affichage de cet appareil	86
Opérations simples à l'état hors tension	86
Je souhaite uniquement recharger mon iPod	86
Modification ou réinitialisation de l'environnement réseau	86

■ Dépistage des pannes

L'alimentation ne se met pas sous/hors tension	87
La DEL clignote	87
Les opérations ne peuvent pas être effectuées via la télécommande	88
L'affichage sur cet appareil n'affiche rien	88
Aucun son n'est émis	89
Le son est interrompu ou on entend des bruits	89
Impossible de lire l'iPod	90
Impossible de lire les dispositifs mémoire USB	91
Les noms de fichiers sur l'iPod/le dispositif mémoire USB ne s'affichent pas correctement	92
Impossible de lire la radio Internet	92
Impossible de lire les fichiers musiques sur le PC ou le NAS	93
L'audio d'appareils numériques ne peut être lu (Optical)	94
Connexion par Wi-Fi impossible	95
Impossible de lire le Bluetooth	96



Conseils

Je souhaite profiter d'un audio de sortie analogique de meilleure qualité

- Appuyez sur DIG. OUT sur la télécommande afin de désactiver la sortie audio numérique. (👉 p. 34)
- Appuyez sur la touche DIMMER pour éteindre l'affichage. (👉 p. 34)

Je souhaite afficher le titre, etc. du fichier en cours de lecture sur l'iPod sur l'affichage de cet appareil

- Appuyez sur la touche MODE pour définir le mode iPod distant. (👉 p. 48)

Opérations simples à l'état hors tension

- Appuyez sur la touche ► ou ►/|| pour automatiquement mettre l'alimentation de l'unité sous tension et démarrez la lecture de la dernière source d'entrée sélectionnée.
- Lorsque la fonction "Contrôle réseau" est réglée sur "Allumé", vous pouvez effectuer la lecture, ou d'autres opérations via AirPlay, l'application "Hi-Fi Remote" de Marantz.

Je souhaite uniquement recharger mon iPod

- Connectez l'iPod à cet appareil lorsque ce dernier est sous tension. Puis, mettez l'appareil hors tension et l'iPod continuera de se charger jusqu'à ce qu'il soit complètement chargé. (👉 p. 49)

Modification ou réinitialisation de l'environnement réseau

- Préparez le "Guide de démarrage rapide" fourni et exécutez "Configuration rapide" à partir du menu de configuration. Pour des réglages détaillés, exécutez la configuration - "Réseau" - "Réglages". (👉 p. 78)





Dépistage des pannes

1. Les connexions sont-elles correctes ?
2. L'appareil est-il utilisé conformément aux descriptions du manuel de l'utilisateur ?
3. Les autres composants fonctionnent-ils correctement ?

Si l'appareil ne fonctionne pas correctement, vérifiez les points énumérés dans le tableau ci-dessous.

Si le problème persiste, il s'agit peut-être d'un dysfonctionnement. Dans ce cas, débranchez immédiatement le cordon d'alimentation et contactez votre revendeur.

■ L'alimentation ne se met pas sous/hors tension

Symptôme	Cause/Solution	Page
L'appareil n'est pas allumé.	• Vérifiez que la fiche d'alimentation est correctement introduite dans la prise murale.	30
	• Cet appareil est en mode veille. Appuyez sur  sur l'appareil ou sur POWER  sur la télécommande.	32
L'appareil se met automatiquement hors tension.	• La minuterie sommeil est réglée. Mettez l'appareil sous tension.	34
	• "Mode veille auto" est réglé. "Mode veille auto" est déclenché lorsqu'aucune opération n'est effectuée pendant un certain temps. Pour désactiver "Mode veille auto", définissez l'option "Mode veille auto" du menu sur "Eteint".	73

■ La DEL clignote

Symptôme	Cause/Solution	Page
Clignote en rouge.	• Un circuit de l'appareil n'a pas fonctionné correctement. Déconnectez l'alimentation et contactez le centre de réparations.	—



■ Les opérations ne peuvent pas être effectuées via la télécommande

Symptôme	Cause/Solution	Page
Les opérations ne peuvent pas être effectuées via la télécommande.	• Les piles sont usées. Remplacez-les par des piles neuves.	<u>6</u>
	• Faites fonctionner la télécommande à une distance d'environ 7 m de cet appareil et à un angle de 30°.	<u>7</u>
	• Retirez tout obstacle se trouvant entre cet appareil et la télécommande.	—
	• Insérez les piles en respectant la polarité indiquée par les repères ⊕ et ⊖.	<u>6</u>
	• Le capteur de télécommande de l'appareil est exposé à une forte lumière (soleil, lampe fluorescente de type inverseur, etc.). Déplacez l'appareil afin que le capteur de télécommande ne soit plus exposé à une forte lumière.	—
	• Lorsque vous utilisez un dispositif vidéo 3D, la télécommande de cet appareil peut ne pas fonctionner en raison des communications infrarouges entre les appareils (telles que des lunettes et un téléviseur pour l'affichage 3D). Dans ce cas, ajustez la direction des appareils avec la fonction de communications 3D et leur distance pour vous assurer qu'ils n'affectent pas le fonctionnement de la télécommande de cet appareil.	—
	• Lorsque vous utilisez cet appareil de manière indépendante, basculez l'interrupteur sur "INTERNAL".	<u>29</u>

■ L'affichage sur cet appareil n'affiche rien

Symptôme	Cause/Solution	Page
L'écran est éteint.	• Appuyez sur DIMMER et modifiez le réglage pour qu'il ne soit pas désactivé.	<u>34</u>



■ Aucun son n'est émis



Symptôme	Cause/Solution	Page
Aucun son n'est émis. Ou le son est déformé.	• Vérifiez les connexions de tous les appareils.	<u>19</u>
	• Insérez complètement les câbles de connexion.	—
	• Vérifiez que les bornes d'entrée et les bornes de sortie ne sont pas inversement reliées.	—
	• Vérifiez l'état des câbles.	—
	• Vérifiez les fonctions et les commandes de l'amplificateur et réglez-les si nécessaire.	—

■ Le son est interrompu ou on entend des bruits

Symptôme	Cause/Solution	Page
Pendant la lecture de la radio Internet ou d'un dispositif mémoire USB, l'audio est occasionnellement interrompu.	• Lorsque la vitesse de transfert du dispositif mémoire USB est faible, l'audio peut être occasionnellement interrompu.	—
	• La vitesse de communication réseau est lente ou la station radio est occupée.	—
Lorsque vous passez un appel sur un iPhone, du bruit se produit dans la sortie audio de cet appareil.	• Lorsque vous passez un appel, restez à une distance de 20 cm minimum entre l'iPhone et cet appareil.	—
Le son est coupé lors de l'utilisation d'une connexion Wi-Fi.	• Si des appareils à proximité provoquent une coupure de la lecture en raison d'une interférence électronique, passez à une connexion LAN câblé.	<u>78</u>
	• Notamment lors de la lecture de gros fichiers musicaux, en fonction de votre environnement de réseau local sans fil, le son pendant la lecture peut être interrompu. Dans ce cas, effectuez une connexion LAN câblé.	<u>78</u>



■ Impossible de lire l'iPod

Symptôme	Cause/Solution	Page
Impossible de connecter l'iPod.	<ul style="list-style-type: none"> Lors de l'utilisation de l'iPod en le connectant au port USB, certaines variations d'iPod ne sont pas prises en charge. 	24
	<ul style="list-style-type: none"> Lorsque l'iPod est connecté à l'aide d'un câble USB autre que le câble authentique, l'iPod peut ne pas être reconnu. Utilisez un câble USB authentique. 	—
L'icône AirPlay  n'apparaît pas sur l'iPhone / iPod touch / iPad.	<ul style="list-style-type: none"> Cet appareil et l'ordinateur ou l'iPhone / iPod touch / iPad ne sont pas connectés au même réseau (LAN). Connectez-le au même réseau (LAN) que cet appareil. 	25
	<ul style="list-style-type: none"> Le micrologiciel sur iTunes / iPhone / iPod touch / iPad n'est pas compatible avec AirPlay. Mettez à jour le micrologiciel à la version la plus récente. 	—
Aucun son n'est émis.	<ul style="list-style-type: none"> La lecture AirPlay ne s'effectue pas ou cet appareil n'est pas sélectionné. Cliquez sur l'icône AirPlay  sur l'écran iTunes ou de l'iPhone / iPod touch / iPad et sélectionnez cet appareil. 	57
L'audio est interrompu pendant la lecture AirPlay sur l'iPhone / iPod touch / iPad.	<ul style="list-style-type: none"> Quittez l'application exécutée en arrière-plan de l'iPhone/iPod touch/iPad, puis utilisez AirPlay pour lire vos fichiers. 	—
	<ul style="list-style-type: none"> Certains facteurs externes peuvent affecter la connexion sans fil. Modifiez l'environnement réseau en prenant des mesures, telles que raccourcir la distance du point d'accès LAN sans fil. 	—



■ Impossible de lire les dispositifs mémoire USB

Symptôme	Cause/Solution	Page
"Pas de connexion" s'affiche.	<ul style="list-style-type: none"> Cet appareil peut ne pas reconnaître le dispositif mémoire USB en raison d'une mauvaise connexion, etc. Assurez-vous que la connexion est réalisée correctement en accomplissant des actions telles que déconnecter et reconnecter le dispositif de mémoire USB. 	<u>23</u>
	<ul style="list-style-type: none"> Les dispositifs mémoire USB d'une classe de stockage de masse ou ceux compatibles avec MTP sont pris en charge. 	—
	<ul style="list-style-type: none"> Cet appareil ne prend pas en charge une connexion via un hub USB. Connectez directement le dispositif mémoire USB au port USB de l'unité. 	—
	<ul style="list-style-type: none"> Le dispositif mémoire USB doit être au format FAT16 ou FAT32. 	—
	<ul style="list-style-type: none"> Il n'est pas garanti que tous les dispositifs mémoire USB fonctionnent. Certains dispositifs mémoire USB ne sont pas reconnus. Lors de l'utilisation d'un type de lecteur de disque dur portable compatible avec la connexion USB qui nécessite l'alimentation d'un adaptateur CA, utilisez l'adaptateur CA fourni avec le disque dur. 	—
Les fichiers sur le dispositif mémoire USB ne s'affichent pas.	<ul style="list-style-type: none"> Les fichiers d'un type non pris en charge par cet appareil ne s'affichent pas. 	<u>50</u>
	<ul style="list-style-type: none"> Cet appareil peut afficher une structure de fichiers avec jusqu'à 8 niveaux et jusqu'à 5 000 sous-dossiers et fichiers en tout. Modifiez la structure de dossiers du dispositif mémoire USB. 	—
	<ul style="list-style-type: none"> Lorsque plusieurs partitions existent sur le dispositif mémoire USB, seuls les fichiers sur la première partition s'affichent. 	—
Impossible de lire les fichiers contenus sur un dispositif mémoire USB.	<ul style="list-style-type: none"> Les fichiers sont créés à un format qui n'est pas pris en charge par cet appareil. Vérifiez que les formats sont pris en charge par cet appareil. 	<u>50</u>
	<ul style="list-style-type: none"> Les fichiers protégés ne peuvent pas être lus sur cet appareil. 	—
	<ul style="list-style-type: none"> Vous tentez de lire un fichier protégé. Les fichiers protégés ne peuvent pas être lus sur cet appareil. 	—



■ Les noms de fichiers sur l'iPod/le dispositif mémoire USB ne s'affichent pas correctement

Symptôme	Cause/Solution	Page
Les noms de fichiers ne s'affichent pas correctement ("...", etc.).	<ul style="list-style-type: none"> Des caractères qui ne peuvent pas être affichés ont été utilisés. Sur cet appareil, les caractères qui ne peuvent pas être affichés sont remplacés par "."(points de suspension). 	—

■ Impossible de lire la radio Internet

Symptôme	Cause/Solution	Page
Aucune liste des stations ne s'affiche.	<ul style="list-style-type: none"> Le câble LAN n'est pas correctement connecté ou le réseau est déconnecté. Vérifiez l'état de la connexion. 	<u>25</u>
Impossible de lire la Radio Internet.	<ul style="list-style-type: none"> La station de radio sélectionnée est à un format qui n'est pas pris en charge par cet appareil. Les formats qui peuvent être lus sur cet appareil sont les formats MP3, WMA et AAC. 	<u>36</u>
	<ul style="list-style-type: none"> La fonction de pare-feu est activée sur le routeur. Vérifiez le réglage du pare-feu. 	—
	<ul style="list-style-type: none"> Vérifiez si le routeur est sous tension. 	—
	<ul style="list-style-type: none"> L'adresse IP n'est pas correctement réglée. Pour obtenir l'adresse IP automatiquement, activez la fonction du serveur DHCP sur le routeur. De même, réglez le réglage sur "Marche" sur cet appareil. 	<u>78</u>
	<ul style="list-style-type: none"> Pour obtenir l'adresse IP manuellement, réglez l'adresse IP et le proxy sur cet appareil. 	<u>78</u>
Impossible de se connecter aux stations radio favorites.	<ul style="list-style-type: none"> Certaines stations radio émettent en silence pendant certaines périodes. Dans ce cas, aucun son n'est transmis. Patientez un peu et sélectionnez la même station radio ou sélectionnez une autre station radio. 	<u>36</u>
	<ul style="list-style-type: none"> La station radio n'est pas en service en ce moment. Enregistrez les stations radio en service. 	—
Impossible de se connecter à certaines stations radio et "échec connexion" s'affiche.	<ul style="list-style-type: none"> La station radio sélectionnée n'est pas en service. Sélectionnez une station radio en service. 	—



■ Impossible de lire les fichiers musicaux sur le PC ou le NAS

Symptôme	Cause/Solution	Page
Impossible de lire les fichiers contenus sur un ordinateur.	• Les fichiers sont enregistrés dans un format incompatible. Enregistrez les fichiers dans un format compatible.	<u>101</u>
	• Les fichiers protégés ne peuvent pas être lus sur cet appareil.	—
	• Les paramètres de partage des fichiers multimédias sont erronés. Modifiez-les afin que l'appareil puisse accéder aux dossiers situés sur votre ordinateur.	<u>40</u>
Impossible de trouver le serveur ou de s'y connecter.	• Le pare-feu de l'ordinateur ou du routeur est activé. Vérifiez les réglages du pare-feu de l'ordinateur ou du routeur.	—
	• L'ordinateur n'est pas activé. Mettez l'ordinateur en marche.	—
	• Le serveur n'est pas actif. Activez le serveur.	—
	• L'adresse IP de l'appareil est incorrecte. Vérifiez l'adresse IP de l'appareil.	<u>63</u>
Les fichiers sur le PC ou le NAS s'affichent.	• Les fichiers d'un type non pris en charge par cet appareil ne s'affichent pas.	<u>101</u>
Impossible de lire la musique contenue sur un stockage NAS.	• Si vous utilisez un stockage NAS conforme à la norme DLNA, activez la fonction du serveur DLNA dans les paramètres du stockage NAS.	—
	• Sinon, lisez la musique via un ordinateur. Définissez la fonction de partage de fichiers multimédias de Windows Media Player et ajoutez le stockage NAS au dossier de lecture sélectionné.	<u>40</u>
	• Si la connexion est limitée, définissez l'équipement audio comme cible de la connexion.	—



■ L'audio d'appareils numériques ne peut être lu (Optical)

Symptôme	Cause/Solution	Page
"Signal non verrouillé" s'affiche.	<ul style="list-style-type: none">Lorsque des signaux audio numériques ne peuvent pas être détectés correctement, "Signal non verrouillé" s'affiche.	<u>67</u>
"Pas compatible" s'affiche.	<ul style="list-style-type: none">"Pas compatible" s'affiche lorsque les signaux audio qui ne sont pas pris en charge par cet appareil sont entrés. Vérifiez le format des signaux de sortie audio à partir de votre appareil numérique.	<u>67</u>



■ Connexion par Wi-Fi impossible

Symptôme	Cause/Solution	Page
Accès au réseau impossible.	<ul style="list-style-type: none"> Les réglages du nom du réseau et du mot de passe (WEP, etc.) sont erronés. Configurez les paramètres réseau en fonction des détails du réglage de cet appareil. 	83
	<ul style="list-style-type: none"> Réduisez la distance entre le point d'accès LAN sans fil et cet appareil, retirez tout obstacle et assurez-vous que la vue au point d'accès n'est pas obstruée avant d'essayer à nouveau la connexion. De même, installez des fours à micro-ondes et d'autres points d'accès réseau aussi loin que possible. 	—
	<ul style="list-style-type: none"> Vérifiez l'alimentation du routeur. 	—
	<ul style="list-style-type: none"> Cet appareil prend en charge IEEE802.11.b/g/n. 	—
	<ul style="list-style-type: none"> Configurez le paramétrage du canal du point d'accès à l'écart des canaux qui sont en cours d'utilisation par d'autres réseaux. 	—
	<ul style="list-style-type: none"> Cet appareil n'est pas compatible EP (TSN). 	—
Connexion à WPS impossible.	<ul style="list-style-type: none"> Vérifiez que le mode WPS du routeur fonctionne. 	—
	<ul style="list-style-type: none"> Appuyez longuement sur le bouton Wi-Fi CONNECT WPS sur cet appareil pendant environ 3 secondes dans les 2 minutes d'utilisation du routeur. 	—
	<ul style="list-style-type: none"> Un routeur/paramétrage compatibles avec les normes WPS 2.0 sont nécessaires. Réglez le type de cryptage sur "None", "WPA-PSK (AES)" ou "WPA2-PSK (AES)". 	78
	<ul style="list-style-type: none"> Si la méthode de cryptage du routeur est WEP/WPA-TKIP/WPA2-TKIP, vous ne pouvez pas effectuer la connexion à l'aide de la touche Wi-Fi CONNECT/WPS. Auquel cas, utilisez la méthode "Recherche automatique" ou "Manuel" pour effectuer la connexion. 	68
Connexion au réseau à l'aide de l'iPhone/iPod touch/iPad impossible.	<ul style="list-style-type: none"> Effectuez une mise à niveau vers la dernière version du micrologiciel de l'iPhone/iPod touch/iPad. 	—
	<ul style="list-style-type: none"> Lors de l'utilisation d'un câble USB pour configurer le paramétrage, la version du micrologiciel du périphérique iOS doit prendre en charge iOS 5 ou une version ultérieure. Lorsque vous configurez le paramétrage via une connexion sans fil, iOS 7 ou une version ultérieure doit être prise en charge. 	—



■ Impossible de lire le Bluetooth

Symptôme	Cause/Solution	Page
Les périphériques Bluetooth ne peuvent pas être connectés à cet appareil.	• La fonction Bluetooth du périphérique Bluetooth n'a pas été activée. Voir le manuel de l'utilisateur du périphérique Bluetooth pour activer la fonction Bluetooth.	—
	• Amenez le périphérique Bluetooth à proximité de cet appareil.	—
	• Il est impossible de connecter le périphérique Bluetooth avec cet appareil s'il n'est pas compatible avec le profil A2DP.	—
	• Mettez le périphérique Bluetooth hors tension puis sous tension, et ensuite essayez à nouveau.	—
	• Réglez "Contrôle réseau" sur "Allumé" et connectez à nouveau.	<u>77</u>
Le son est coupé.	• Amenez le périphérique Bluetooth à proximité de cet appareil.	—
	• Supprimez tout obstacle entre le périphérique Bluetooth et cet appareil.	—
	• Pour éviter les interférences électromagnétiques, placez cet appareil à l'écart des fours à micro-ondes, des périphériques connectés via réseau local sans fil et d'autres périphériques Bluetooth.	—
	• Reconnectez le périphérique Bluetooth.	—





Réinitialisation des réglages d'usine

Effectuez cette procédure si l'affichage est anormal ou si aucune opération ne peut être effectuée.

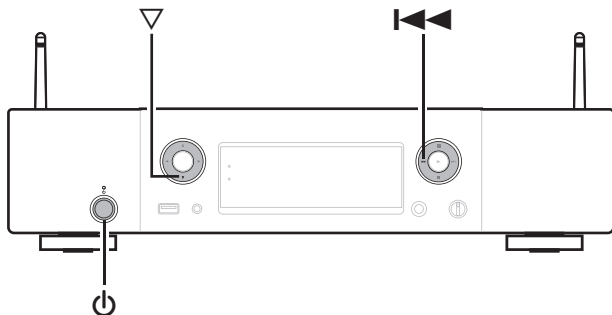
Divers réglages sont réinitialisés aux valeurs d'usine par défaut. Refaire les réglages.



1 Passage en mode veille.

2 Appuyez sur le bouton  tout en appuyant simultanément sur  et  sur cet appareil. "Initialized" s'affiche.



- Si "Initialized" ne clignote pas à l'étape 2, reprenez à l'étape 1.

REMARQUE

- Le rétablissement de l'ensemble des réglages par défaut nécessite environ 90 secondes. Lors de la mise hors tension, ne débranchez pas la prise électrique pendant environ 90 secondes après l'affichage du message "Initialized".



Lecture de dispositifs mémoire USB

- Cet appareil est compatible avec les standards MP3 ID3-Tag (Ver.2).
- Cet appareil est compatible avec les tags META WMA.
- Si la taille d'image de la pochette d'un album dépasse 600 kB l'appareil peut ne pas lire la musique correctement.

■ Formats compatibles

	Fréquence d'échantillonnage	Débit	Longueur en bits	Extension
WMA*1	32/44,1/48 kHz	48 – 192 kbps	–	.wma
MP3	32/44,1/48 kHz	32 – 320 kbps	–	.mp3
WAV	32/44,1/48/ 88,2/96/176,4/ 192 kHz	–	16/24 bits	.wav
MPEG-4 AAC*1	32/44,1/48 kHz	16 – 320 kbps	–	.aac/ .m4a/ .mp4
FLAC	32/44,1/48/ 88,2/96/176,4/ 192 kHz	–	16/24 bits	.flac
ALAC*2	32/44,1/48/ 88,2/96kHz	–	16/24 bits	.m4a
AIFF	32/44,1/48/ 88,2/96/176,4/ 192 kHz	–	16/24 bits	.aif/ .aiff
DSD (2 canaux)	2,8/5,6 MHz	–	–	.dsf/ .dff

- *1 Seuls les fichiers non protégés par copyright peuvent être lus sur cet appareil. Le contenu téléchargé sur les sites Internet payants est protégé par copyright. En outre, les fichiers encodés au format WMA rippés sur des CD, etc. et copiés sur un ordinateur, peuvent être protégés par des droits d'auteur, selon la configuration de l'ordinateur.
- *2 Copyright [2012] [D&M Holdings. Inc.] Sous licence Apache, version 2.0 (la "Licence"); vous ne pouvez pas utiliser ce fichier sauf en respectant cette Licence. Vous pouvez obtenir un exemplaire de la Licence à la adresse <http://www.apache.org/licenses/LICENSE-2.0>

REMARQUE

Les signaux d'une fréquence d'échantillonnage de 32 kHz et les signaux DSD ne peuvent pas être émis depuis la borne Digital Audio Out de cet appareil.



■ Nombre maximal de fichiers et de dossiers lisibles

Le nombre maximal de fichiers et dossiers lisibles par cet appareil est indiqué ci-dessous.

Élément	Média	Dispositif mémoire USB
Mémoire		FAT16 :2 GB, FAT32 :2 TB
Nombre de niveaux de répertoires *1		8 niveaux
Nombre de dossiers		500
Nombre de fichiers *2		5000

*1 Le dossier racine est pris en compte.

*2 Le nombre de fichiers autorisé peut varier en fonction de la capacité du dispositif mémoire USB et de la taille des fichiers.

Convertisseur N/A

■ Formats compatibles

□ Optique

	Fréquence d'échantillonnage	Longueur en bits
PCM linéaire (2 canaux)	32/44,1/48/64/88,2/96/176,4/192 kHz	16/24 bits



Lecture de radio Internet

■ Spécifications des stations radio lisibles

	Fréquence d'échantillonnage	Débit	Extension
WMA	32/44,1/48 kHz	48 – 192 kbps	.wma
MP3	32/44,1/48 kHz	32 – 320 kbps	.mp3
MPEG-4 AAC	32/44,1/48 kHz	16 – 320 kbps	.aac/ .m4a/ .mp4



Lecture de fichiers stockés sur un ordinateur et un stockage NAS

- Cet appareil est compatible avec les standards MP3 ID3-Tag (Ver.2).
- Cet appareil est compatible avec les tags META WMA.
- Si la taille d'image de la pochette d'un album dépasse 600 kB l'appareil peut ne pas lire la musique correctement.
- Vous devez utiliser un serveur ou un logiciel serveur compatible avec la diffusion dans les formats correspondants pour lire des fichiers audio et image via un réseau.



Notamment lors de la lecture de gros fichiers musicaux, en fonction de votre environnement de réseau local sans fil, le son pendant la lecture peut être interrompu. Dans ce cas, effectuez une connexion LAN câblé.

■ Spécifications des fichiers de lecture

	Fréquence d'échantillonnage	Débit	Longueur en bits	Extension
WMA*1	32/44,1/48 kHz	48 – 192 kbps	–	.wma
MP3	32/44,1/48 kHz	32 – 320 kbps	–	.mp3
WAV	32/44,1/48/ 88,2/96/176,4/ 192 kHz	–	16/24 bits	.wav
MPEG-4 AAC*1	32/44,1/48 kHz	16 – 320 kbps	–	.aac/ .m4a/ .mp4
FLAC	32/44,1/48/ 88,2/96/176,4/ 192 kHz	–	16/24 bits	.flac
ALAC*2	32/44,1/48/ 88,2/96kHz	–	16/24 bits	.m4a
AIFF	32/44,1/48/ 88,2/96/176,4/ 192 kHz	–	16/24 bits	.aif/ .aiff
DSD (2 canaux)	2,8/5,6 MHz	–	–	.dsf/ .dff

*1 Seuls les fichiers non protégés par copyright peuvent être lus sur cet appareil.

Le contenu téléchargé sur les sites Internet payants est protégé par copyright. En outre, les fichiers encodés au format WMA rippés sur des CD, etc. et copiés sur un ordinateur, peuvent être protégés par des droits d'auteur, selon la configuration de l'ordinateur.

*2 Copyright [2012] [D&M Holdings. Inc.] Sous licence Apache, version 2.0 (la "Licence"); vous ne pouvez pas utiliser ce fichier sauf en respectant cette Licence. Vous pouvez obtenir un exemplaire de la Licence à la adresse <http://www.apache.org/licenses/LICENSE-2.0>

REMARQUE

Les signaux d'une fréquence d'échantillonnage de 32 kHz et les signaux DSD ne peuvent pas être émis depuis la borne Digital Audio Out de cet appareil.



Lecture de périphériques Bluetooth

Cet appareil prend en charge les profils Bluetooth suivants.

- A2DP (Advanced Audio Distribution Profile) :
Lorsqu'un périphérique Bluetooth qui prend en charge cette spécification est connecté, vous pouvez effectuer une distribution streaming de qualité élevée des données audio stéréo et monaurales.
- AVRCP (Audio/Video Remote Control Profile) :
Lorsqu'un périphérique Bluetooth prenant en charge cette spécification est connecté, vous pouvez utiliser le périphérique Bluetooth à partir de cet appareil.

Communications Bluetooth

La diffusion des ondes radio depuis cet appareil peut interférer avec le fonctionnement d'appareils médicaux. Les interférences des ondes radio peuvent provoquer un dysfonctionnement. Par conséquent, veuillez à mettre hors tension l'alimentation de cet appareil et des périphériques Bluetooth dans les endroits suivants.

- Les hôpitaux, les trains, les avions, les stations-service et d'autres endroits où il peut y avoir des gaz inflammables.
- Les endroits à proximité de portes automatiques et d'alarmes incendie.

Fonction dernière mémoire

Cette fonction mémorise les paramètres tels qu'ils étaient réglés avant le dernier déclenchement du mode Veille.

Lorsque l'alimentation est de nouveau activée, les paramètres sont restaurés à leur valeur précédant immédiatement le mode veille.



Explication des termes

■ Audio

ALAC (Apple Lossless Audio Codec)

Il s'agit du codec pour la méthode de compression audio sans perte développée par Apple Inc. Ce codec peut être lu sur iTunes, iPod ou iPhone. Les données compressées à environ 60 – 70% peuvent être décompressées aux mêmes données d'origine.

AIFF (Audio Interchange File Format)

Ce signal est un signal non compressé et sans perte pour l'audio numérique. Utilisez des fichiers AIFF pour graver les CD audio haute qualité depuis les morceaux importés. Les fichiers AIFF utilisent environ 10 Mo d'espace libre sur le disque par minute.

DSD (Direct-Stream Digital)

L'une des méthodes d'enregistrement des données audio, c'est l'aspect de signal utilisé pour stocker les signaux audio sur un Super Audio CD, et est $\Delta-\Sigma$ modulée en audio numérique. Il est configuré d'une gamme de valeurs d'un seul bit à un taux d'échantillonnage de 2,8 MHz.

FLAC

FLAC signifie Free lossless Audio Codec, et représente un format de fichier audio libre sans perte. Sans perte signifie que le son est compressé sans perte de qualité.

La licence FLAC est indiquée ci-dessous.

Copyright (C) 2000, 2001, 2002, 2003, 2004, 2005, 2006, 2007, 2008, 2009 Josh Coalson

Redistribution and use in source and binary forms, with or without modification, are permitted provided that the following conditions are met :

- Redistributions of source code must retain the above copyright notice, this list of conditions and the following disclaimer.
- Redistributions in binary form must reproduce the above copyright notice, this list of conditions and the following disclaimer in the documentation and/or other materials provided with the distribution.
- Neither the name of the Xiph.org Foundation nor the names of its contributors may be used to endorse or promote products derived from this software without specific prior written permission.

THIS SOFTWARE IS PROVIDED BY THE COPYRIGHT HOLDERS AND CONTRIBUTORS "AS IS" AND ANY EXPRESS OR IMPLIED WARRANTIES, INCLUDING, BUT NOT LIMITED TO, THE IMPLIED WARRANTIES OF MERCHANTABILITY AND FITNESS FOR A PARTICULAR PURPOSE ARE DISCLAIMED. IN NO EVENT SHALL THE FOUNDATION OR CONTRIBUTORS BE LIABLE FOR ANY DIRECT, INDIRECT, INCIDENTAL, SPECIAL, EXEMPLARY, OR CONSEQUENTIAL DAMAGES (INCLUDING, BUT NOT LIMITED TO, PROCUREMENT OF SUBSTITUTE GOODS OR SERVICES; LOSS OF USE, DATA, OR PROFITS; OR BUSINESS INTERRUPTION) HOWEVER CAUSED AND ON ANY THEORY OF LIABILITY, WHETHER IN CONTRACT, STRICT LIABILITY, OR TORT (INCLUDING NEGLIGENCE OR OTHERWISE) ARISING IN ANY WAY OUT OF THE USE OF THIS SOFTWARE, EVEN IF ADVISED OF THE POSSIBILITY OF SUCH DAMAGE.



MP3 (MPEG Audio Layer-3)

Il s'agit d'un format de compression des données audio normalisé au plan international qui utilise la norme de compression vidéo "MPEG-1". Il compresse le volume de données à environ un onzième de sa taille initiale tout en conservant une qualité de son équivalente à celle d'un CD musical.

MPEG (Moving Picture Experts Group), MPEG-2, MPEG-4

Ce sont les noms de différentes normes de format de compression numérique utilisées pour le codage des signaux vidéo et audio. Les normes vidéo sont notamment "MPEG-1 Video", "MPEG-2 Video", "MPEG-4 Visual", "MPEG-4 AVC". Les normes audio sont notamment "MPEG-1 Audio", "MPEG-2 Audio", "MPEG-4 AAC".

WMA (Windows Media Audio)

Il s'agit de la technologie de compression audio mise au point par la société Microsoft.

Les données WMA peuvent être encodées à l'aide de Windows Media® Player. Pour coder les fichiers WMA, utilisez uniquement les applications autorisées par la société Microsoft. Si vous utilisez une application non autorisée, le fichier peut ne pas fonctionner correctement.

Fréquence d'échantillonnage

L'échantillonnage consiste à effectuer une lecture d'une onde sonore (signal analogique) à intervalles réguliers et à exprimer la hauteur de l'onde lors de chaque lecture dans un format numérisé (produisant un signal numérique).

Le nombre de lectures effectuées en une seconde est appelée "fréquence d'échantillonnage". Plus cette valeur est grande, plus le son reproduit est proche du son original.

Débit

Cela exprime la valeur de lecture par seconde de données audio/vidéo enregistrées. Un nombre plus élevé signifie une qualité de son supérieure, mais aussi une taille de fichier plus élevée.



■ Réseau

AES (Advanced Encryption Standard)

Il s'agit d'un standard de cryptage de nouvelle génération qui remplace les standards DES et 3DES actuels, appelé à être couramment appliqué à l'avenir dans les LAN sans fil grâce à son haut niveau de sécurité. Il utilise l'algorithme "Rijndael" conçu par deux cryptographes belges pour diviser les données en blocs de longueur fixe et crypter chaque bloc. Il supporte des longueurs de données de 128, 192 et 256 bits, ainsi que des longueurs de clé de 128, 192 et 256 bits, permettant une sécurité de cryptage extrêmement élevée.

AirPlay

AirPlay envoie (lit) le contenu enregistré dans iTunes ou sur un iPhone/iPod touch/iPad à un appareil compatible via le réseau.

DLNA

DLNA et DLNA CERTIFIED sont des marques commerciales et/ou des marques de service de Digital Living Network Alliance. Certains contenus risquent d'être incompatibles avec les autres produits DLNA CERTIFIED®.

IEEE 802.11b

Il s'agit d'un standard LAN sans fil défini par le groupe de travail 802 qui établit les standards de technologie LAN à l'IEEE (Institute of Electrical and Electronics Engineers) des États-Unis. Il utilise la bande 2,4 GHz librement sans licence de fréquence radio (bande ISM), ce qui permet d'établir des communications à une vitesse maximum de 11 Mbps. La valeur indiquée ci-dessus correspond à la valeur maximale théorique du standard LAN sans fil et il n'indique pas le véritable taux de transfert des données.

IEEE 802.11g

Il s'agit d'un autre standard LAN sans fil défini par le groupe de travail 802 qui établit les standards de technologie LAN à l'IEEE (Institute of Electrical and Electronics Engineers) des États-Unis et qui est compatible IEEE 802.11b. Il utilise également la bande 2,4 GHz, mais permet des communications à une vitesse maximale de 54 Mbps. La valeur indiquée ci-dessus correspond à la valeur maximale théorique du standard LAN sans fil et il n'indique pas le véritable taux de transfert des données.



IEEE 802.11n

Il s'agit d'un standard LAN sans fil défini par le groupe de travail 802 qui établit les standards de technologie LAN à l'IEEE (Institute of Electrical and Electronics Engineers) des États-Unis. Et il est compatible IEEE 802.11a/b/g. Il utilise la bande 2,4/5 GHz, ce qui permet d'établir des communications à une vitesse maximale de 600 Mbps.

La valeur indiquée ci-dessus correspond à la valeur maximale théorique du standard LAN sans fil et il n'indique pas le véritable taux de transfert des données.

TKIP (Temporal Key Integrity Protocol)

Il s'agit d'une clé de réseau utilisée pour WPA. L'algorithme de cryptage est le RC4, le même que celui du WEP, mais le niveau de sécurité est accru par le changement.

vTuner

Il s'agit d'un serveur de contenu en ligne pour la Radio Internet. Pour plus de détails sur ce service, rendez-vous sur le site ci-dessous. Site Web vTuner :

<http://www.radiomarantz.com>

Ce produit est protégé par certains droits sur la propriété intellectuelle de Nothing Else Matters Software et BridgeCo. L'utilisation ou la distribution d'une telle technologie hors de ce produit est interdite sans une licence de Nothing Else Matters Software et BridgeCo ou d'un subsidiaire agréé.

Clé WEP (Clé réseau)

Il s'agit d'une clé utilisée pour le cryptage des données pendant leur transfert. Sur cet appareil, la même clé WEP est utilisée pour le cryptage et le décryptage des données et il est donc nécessaire de définir la même clé WEP sur les deux appareils afin de pouvoir établir la communication entre eux.

Wi-Fi®

La certification Wi-Fi garantit une interopérabilité testée et approuvée par la Wi-Fi Alliance, un groupe de certification de l'interopérabilité entre les appareils LAN sans fil.

WPA (Wi-Fi Protected Access)

Il s'agit d'une norme de sécurité établie par la Wi-Fi Alliance. Outre le SSID (nom de réseau) et la clé WEP (clé de réseau), il utilise également une fonction d'identification de l'utilisateur et un protocole de cryptage pour renforcer la sécurité.

WPA2 (Wi-Fi Protected Access 2)

Il s'agit d'une nouvelle version de WPA établie par la Wi-Fi Alliance, compatible avec un cryptage AES plus sûr.



WPA-PSK/WPA2-PSK (Pre-shared Key)

Il s'agit d'un système simple d'authentification mutuelle lorsqu'une chaîne de caractères prédéfinis correspond au point d'accès et au client du LAN sans fil.

WPS (Wi-Fi Protected Setup)

Il s'agit d'une norme établie par la Wi-Fi Alliance pour faciliter la configuration des connexions sans fil LAN et des dispositifs de sécurité. Il existe deux méthodes : bouton-poussoir et code PIN (Personal Identification Number).

Noms de réseau (SSID : Security Set Identifier)

Lors de la formation de réseaux locaux sans fil, des groupes sont formés pour éviter les interférences, le vol de données, etc. Ces groupes sont basés sur "SSID (noms de réseau)". Pour améliorer la sécurité, une clé WEP est configurée de façon à ce que la communication ne soit pas disponible à moins que le "SSID" et la clé WEP correspondent. Ce mode est particulièrement adapté pour construire temporairement un réseau simplifié.

■ Media Player

iTunes

iTunes est le nom du lecteur multimédia fourni par Apple Inc. Cela permet la gestion et la lecture de contenus multimédias comprenant de la musique et des films. iTunes prend en charge de nombreux formats de fichiers principaux, y compris AAC, WAV et MP3.

Windows Media Player

Il s'agit d'un lecteur multimédia distribué gratuitement par Microsoft Corporation.

Il peut lire des listes de lecture créées avec la version 11 ou ultérieure de Windows Media Player, ainsi que des fichiers au format WMA, DRM WMA, WAV et autre.



■ Others

App Store

App Store est un site exploité par Apple Inc. qui vend des logiciels d'application pour des appareils tels que l'iPhone ou iPod touch.

Appariement

L'appariement (enregistrement) est une opération qui est nécessaire pour pouvoir connecter un périphérique Bluetooth à cet appareil à l'aide de la technologie Bluetooth. Lorsque les appareils sont appariés, ils s'authentifient mutuellement et peuvent se connecter sans mauvaises connexions.

Lors de l'utilisation de la connexion Bluetooth pour la première fois, vous devez appairer l'appareil et le périphérique Bluetooth qui doit être connecté.

Cet appareil peut stocker des informations d'appariement pour un maximum de 8 périphériques.



Renseignements relatifs aux marques commerciales



"Made for iPod" and "Made for iPhone" mean that an electronic accessory has been designed to connect specifically to iPod, or iPhone, respectively, and has been certified by the developer to meet Apple performance standards.

Apple is not responsible for the operation of this device or its compliance with safety and regulatory standards. Please note that the use of this accessory with iPod, or iPhone, may affect wireless performance.

AirPlay, the AirPlay logo, iPad, iPhone, iPod, iPod classic, iPod nano, iPod shuffle and iPod touch are trademarks of Apple Inc., registered in the U.S. and other countries.

- Les utilisateurs sont autorisés à utiliser un iPhone, iPod, iPod classic, iPod nano, iPod shuffle et iPod touch pour une copie privée et une lecture du contenu non soumis aux droits d'auteurs et du contenu dont la copie et la lecture sont autorisées par la loi. La violation des droits d'auteurs est interdite par la loi.



La marque et les logos Bluetooth® sont des marques commerciales déposées appartenant à Bluetooth SIG, Inc. et toute utilisation de ces marques par D&M Holdings Inc. est soumise à licence. Les autres marques et noms commerciaux sont la propriété de leurs propriétaires respectifs.



Le logo Wi-Fi CERTIFIED est une marque commerciale déposée de l'Alliance Wi-Fi.

La certification WiFi fournit l'assurance que le périphérique a passé le test d'interopérabilité effectués par l'Alliance Wi-Fi, un groupe qui atteste de l'interopérabilité entre les dispositifs de réseau local sans fil.



Adobe, le logo Adobe et Reader sont des marques de commerce ou des marques déposées d'Adobe Systems Incorporated aux États-Unis et dans d'autres pays.



Spécifications

■ Section audio

• Sortie analogique	[PCM]	[DSD]
Canaux :	2 canaux	2 canaux
Gamme de fréquences reproductible :	2 Hz – 96 kHz	2 Hz – 100 kHz
Réponse en fréquence reproductible :	2 Hz – 96 kHz Fréquence d'échantillonnage : 192 kHz 2 Hz – 20 kHz (Fréquence d'échantillonnage PCM : 44,1 kHz)	2 Hz – 50 kHz (–3 dB)
S/B :	110 dB (Gamme audible)	110 dB (Gamme audible)
Gamme dynamique :	100 dB (Gamme audible)	105 dB (Gamme audible)
Distorsion harmonique :	0,0020% (1 kHz, Gamme audible)	0,0010% (1 kHz, Gamme audible)
• Niveau de sortie	2,1 Vrms	1,5 Vrms
• Niveau de sortie H/P	100 mW/32 Ω/ohms (maximum variable)	70 mW/32 Ω/ohms (maximum variable)
• Sortie numérique		
Optique :	–21 – –15 dBm	–



■ Section du réseau local sans fil

Type de réseau (normes LAN sans fil) :	Conforme à IEEE 802.11b Conforme à IEEE 802.11g Conforme à IEEE 802.11n (conforme au Wi-Fi®)* 1
Sécurité :	WEP 64 bits, WEP 128 bits WPA/WPA2-PSK (AES) WPA/WPA2-PSK (TKIP)
Fréquence radio :	2,4 GHz
Nbre de canaux:	1 – 13 ch

* 1 Le logo (Wi-Fi® CERTIFIED) et le logo du produit Wi-Fi CERTIFIED sont des marques commerciales déposées de l'Alliance Wi-Fi.



■ Section Bluetooth

Système de communication :	Bluetooth Version 2.1 + EDR (Enhanced Data Rate)
Puissance de transmission :	Maximum 2,5 mW (Classe 2)
Portée de communication maximale :	Environ 10 m dans la ligne de vision*2
Bande de fréquence :	Bande 2,4 GHz
Schéma de modulation :	FHSS (Frequency-Hopping Spread Spectrum)
Profils pris en charge :	A2DP (Advanced Audio Distribution Profile) 1.2 AVRCP (Audio Video Remote Control Profile) 1.4
Codec correspondant :	SBC, AAC
Portée de transmission (A2DP) :	20 Hz - 20 000 Hz

*2 La plage de communication réelle varie suivant l'influence de facteurs tels que les obstacles entre les appareils, les ondes électromagnétiques émises par les fours à micro-ondes, l'électricité statique, les téléphones sans fil, la sensibilité de la réception, la performance de l'antenne, le système d'exploitation, le logiciel de l'application, etc.

■ Généralités

Tension/fréquence d'alimentation :	CA 230 V, 50/60 Hz
Consommation :	35 W
Consommation électrique en mode veille :	0,4 W
Consommation énergétique en mode "Contrôle réseau" – "Allumé" :	4,0 W

Pour des raisons d'améliorations, les caractéristiques et la conception sont susceptibles d'être modifiées sans préavis.



■ Dimensions

Unité : mm

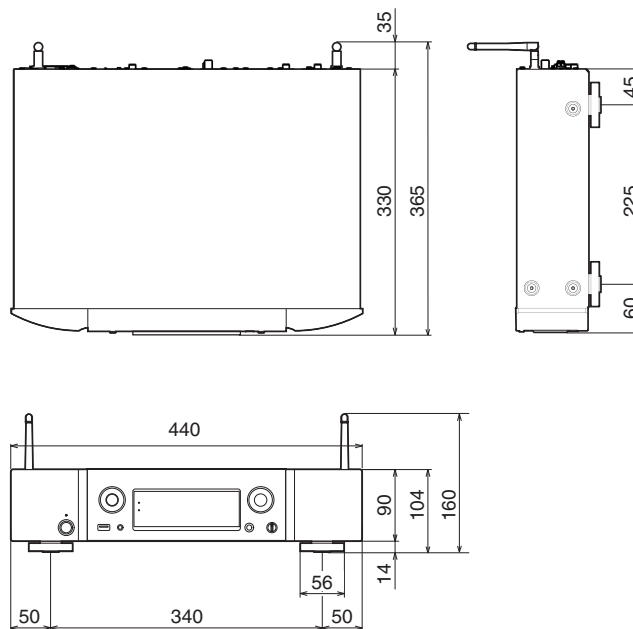

■ Poids : 6,0 kg

Index

A		F		M	
Accessoires	5	FLAC	39	Minuterie sommeil	34
Adresse IP	63	Fonction convertisseur N/A	67	Mise à jour du micrologiciel	74
AIFF	39	Fonction de commande Internet	63	Modèles d'iPod/iPhone pris en charge	24
AirPlay	57	Fonction de lecture à distance	60	MP3	35
ALAC	39	Fréquence d'échantillonnage	98	MPEG-4 AAC	35
Arrêt de sorties numériques	34				
C		I		N	
Câble LAN	25	Informations réseau	77	NAS	39
Charger l'iPod	49	iTunes	57		
Connexion à un réseau domestique (LAN)	25	L		P	
Connexion de la télécommande	29	Lecture aléatoire	39	Plan du menu	68
		Lecture d'un iPod	46	Prise FLASHER IN	28
		Lecture du contenu d'un dispositif mémoire USB	50		
		Lecture répétée	39	R	
		Liste des favoris	44	Radio Internet	35
		Luminosité de l'affichage	34	Réinitialisation des réglages d'usine	97
D				S	
Débit	98			Saisie de caractères	71
DHCP	66			Serveur de musique	39
DLNA	60			Spotify	59
DSD	39				



**V**

vTuner 38

**W**

WAV 39

Windows Media Player 40

WMA 35



Licence

Cette section décrit la licence logicielle utilisée pour cet appareil. Pour s'assurer d'un contenu correct, l'original (anglais) est utilisé.

■ Boost

<http://www.boost.org/>

Boost Software License – Version 1.0 – August 17th, 2003

Permission is hereby granted, free of charge, to any person or organization obtaining a copy of the software and accompanying documentation covered by this license (the "Software") to use, reproduce, display, distribute, execute, and transmit the Software, and to prepare derivative works of the Software, and to permit third-parties to whom the Software is furnished to do so, all subject to the following:

The copyright notices in the Software and this entire statement, including the above license grant, this restriction and the following disclaimer, must be included in all copies of the Software, in whole or in part, and all derivative works of the Software, unless such copies or derivative works are solely in the form of machine-executable object code generated by a source language processor.

THE SOFTWARE IS PROVIDED "AS IS", WITHOUT WARRANTY OF ANY KIND, EXPRESS OR IMPLIED, INCLUDING BUT NOT LIMITED TO THE WARRANTIES OF MERCHANTABILITY, FITNESS FOR A PARTICULAR PURPOSE, TITLE AND NON-INFRINGEMENT. IN NO EVENT SHALL THE COPYRIGHT HOLDERS OR ANYONE DISTRIBUTING THE SOFTWARE BE LIABLE FOR ANY DAMAGES OR OTHER LIABILITY, WHETHER IN CONTRACT, TORT OR OTHERWISE, ARISING FROM, OUT OF OR IN CONNECTION WITH THE SOFTWARE OR THE USE OR OTHER DEALINGS IN THE SOFTWARE.

■ Expat

<http://www.jclark.com/xml/expat.html>

Expat License. Copyright (c) 1998, 1999, 2000 Thai Open Source Software Center Ltd

Permission is hereby granted, free of charge, to any person obtaining a copy of this software and associated documentation files (the "Software"), to deal in the Software without restriction, including without limitation the rights to use, copy, modify, merge, publish, distribute, sublicense, and/or sell copies of the Software, and to permit persons to whom the Software is furnished to do so, subject to the following conditions:

The above copyright notice and this permission notice shall be included in all copies or substantial portions of the Software.

THE SOFTWARE IS PROVIDED "AS IS", WITHOUT WARRANTY OF ANY KIND, EXPRESS OR IMPLIED, INCLUDING BUT NOT LIMITED TO THE WARRANTIES OF MERCHANTABILITY, FITNESS FOR A PARTICULAR PURPOSE AND NON-INFRINGEMENT. IN NO EVENT SHALL THE AUTHORS OR COPYRIGHT HOLDERS BE LIABLE FOR ANY CLAIM, DAMAGES OR OTHER LIABILITY, WHETHER IN AN ACTION OF CONTRACT, TORT OR OTHERWISE, ARISING FROM, OUT OF OR IN CONNECTION WITH THE SOFTWARE OR THE USE OR OTHER DEALINGS IN THE SOFTWARE.

■ FastDelegate

<http://www.codeproject.com/KB/cpp/FastDelegate.aspx>

THE WORK (AS DEFINED BELOW) IS PROVIDED UNDER THE TERMS OF THIS CODE PROJECT OPEN LICENSE ("LICENSE"). THE WORK IS PROTECTED BY COPYRIGHT AND/OR OTHER APPLICABLE LAW. ANY USE OF THE WORK OTHER THAN AS AUTHORIZED UNDER THIS LICENSE OR COPYRIGHT LAW IS PROHIBITED.

BY EXERCISING ANY RIGHTS TO THE WORK PROVIDED HEREIN, YOU ACCEPT AND AGREE TO BE BOUND BY THE TERMS OF THIS LICENSE. THE AUTHOR GRANTS YOU THE RIGHTS CONTAINED HEREIN IN CONSIDERATION OF YOUR ACCEPTANCE OF SUCH TERMS AND CONDITIONS. IF YOU DO NOT AGREE TO ACCEPT AND BE BOUND BY THE TERMS OF THIS LICENSE, YOU CANNOT MAKE ANY USE OF THE WORK.



Definitions. “Articles” means, collectively, all articles written by Author which describes how the Source Code and Executable Files for the Work may be used by a user.

“Author” means the individual or entity that offers the Work under the terms of this License.

“Derivative Work” means a work based upon the Work or upon the Work and other pre-existing works.

“Executable Files” refer to the executables, binary files, configuration and any required data files included in the Work.

“Publisher” means the provider of the website, magazine, CD-ROM, DVD or other medium from or by which the Work is obtained by You.

“Source Code” refers to the collection of source code and configuration files used to create the Executable Files.

“Standard Version” refers to such a Work if it has not been modified, or has been modified in accordance with the consent of the Author, such consent being in the full discretion of the Author.

“Work” refers to the collection of files distributed by the Publisher, including the Source Code, Executable Files, binaries, data files, documentation, whitepapers and the Articles.

“You” is you, an individual or entity wishing to use the Work and exercise your rights under this License.

Fair Use/Fair Use Rights. Nothing in this License is intended to reduce, limit, or restrict any rights arising from fair use, fair dealing, first sale or other limitations on the exclusive rights of the copyright owner under copyright law or other applicable laws.

License Grant. Subject to the terms and conditions of this License, the Author hereby grants You a worldwide, royalty-free, non-exclusive, perpetual (for the duration of the applicable copyright) license to exercise the rights in the Work as stated below: You may use the standard version of the Source Code or Executable Files in Your own applications.

You may apply bug fixes, portability fixes and other modifications obtained from the Public Domain or from the Author. A Work modified in such a way shall still be considered the standard version and will be subject to this License.

You may otherwise modify Your copy of this Work (excluding the Articles) in any way to create a Derivative Work, provided that You insert a prominent notice in each changed file stating how, when and where You changed that file.

You may distribute the standard version of the Executable Files and Source Code or Derivative Work in aggregate with other (possibly commercial) programs as part of a larger (possibly commercial) software distribution.

The Articles discussing the Work published in any form by the author may not be distributed or republished without the Author’s consent. The author retains copyright to any such Articles. You may use the Executable Files and Source Code pursuant to this License but you may not repost or republish or otherwise distribute or make available the Articles, without the prior written consent of the Author.

Any subroutines or modules supplied by You and linked into the Source Code or Executable Files this Work shall not be considered part of this Work and will not be subject to the terms of this License.

Patent License. Subject to the terms and conditions of this License, each Author hereby grants to You a perpetual, worldwide, non-exclusive, no-charge, royalty-free, irrevocable (except as stated in this section) patent license to make, have made, use, import, and otherwise transfer the Work.

Restrictions. The license granted in Section 3 above is expressly made subject to and limited by the following restrictions: You agree not to remove any of the original copyright, patent, trademark, and attribution notices and associated disclaimers that may appear in the Source Code or Executable Files.

You agree not to advertise or in any way imply that this Work is a product of Your own.

The name of the Author may not be used to endorse or promote products derived from the Work without the prior written consent of the Author.

You agree not to sell, lease, or rent any part of the Work. This does not restrict you from including the Work or any part of the Work inside a larger software distribution that itself is being sold. The Work by itself, though, cannot be sold, leased or rented.



You may distribute the Executable Files and Source Code only under the terms of this License, and You must include a copy of, or the Uniform Resource Identifier for, this License with every copy of the Executable Files or Source Code You distribute and ensure that anyone receiving such Executable Files and Source Code agrees that the terms of this License apply to such Executable Files and/or Source Code. You may not offer or impose any terms on the Work that alter or restrict the terms of this License or the recipients' exercise of the rights granted hereunder. You may not sublicense the Work. You must keep intact all notices that refer to this License and to the disclaimer of warranties. You may not distribute the Executable Files or Source Code with any technological measures that control access or use of the Work in a manner inconsistent with the terms of this License.

You agree not to use the Work for illegal, immoral or improper purposes, or on pages containing illegal, immoral or improper material. The Work is subject to applicable export laws. You agree to comply with all such laws and regulations that may apply to the Work after Your receipt of the Work.

Representations, Warranties and Disclaimer. THIS WORK IS PROVIDED "AS IS", "WHERE IS" AND "AS AVAILABLE", WITHOUT ANY EXPRESS OR IMPLIED WARRANTIES OR CONDITIONS OR GUARANTEES. YOU, THE USER, ASSUME ALL RISK IN ITS USE, INCLUDING COPYRIGHT INFRINGEMENT, PATENT INFRINGEMENT, SUITABILITY, ETC. AUTHOR EXPRESSLY DISCLAIMS ALL EXPRESS, IMPLIED OR STATUTORY WARRANTIES OR CONDITIONS, INCLUDING WITHOUT LIMITATION, WARRANTIES OR CONDITIONS OF MERCHANTABILITY, MERCHANTABLE QUALITY OR FITNESS FOR A PARTICULAR PURPOSE, OR ANY WARRANTY OF TITLE OR NON-INFRINGEMENT, OR THAT THE WORK (OR ANY PORTION THEREOF) IS CORRECT, USEFUL, BUG-FREE OR FREE OF VIRUSES. YOU MUST PASS THIS DISCLAIMER ON WHENEVER YOU DISTRIBUTE THE WORK OR DERIVATIVE WORKS.

Indemnity. You agree to defend, indemnify and hold harmless the Author and the Publisher from and against any claims, suits, losses, damages, liabilities, costs, and expenses (including reasonable legal or attorneys' fees) resulting from or relating to any use of the Work by You.

Limitation on Liability. EXCEPT TO THE EXTENT REQUIRED BY APPLICABLE LAW, IN NO EVENT WILL THE AUTHOR OR THE PUBLISHER BE LIABLE TO YOU ON ANY LEGAL THEORY FOR ANY SPECIAL, INCIDENTAL, CONSEQUENTIAL, PUNITIVE OR EXEMPLARY DAMAGES ARISING OUT OF THIS LICENSE OR THE USE OF THE WORK OR OTHERWISE, EVEN IF THE AUTHOR OR THE PUBLISHER HAS BEEN ADVISED OF THE POSSIBILITY OF SUCH DAMAGES.

Termination.

This License and the rights granted hereunder will terminate automatically upon any breach by You of any term of this License. Individuals or entities who have received Derivative Works from You under this License, however, will not have their licenses terminated provided such individuals or entities remain in full compliance with those licenses. Sections 1, 2, 6, 7, 8, 9, 10 and 11 will survive any termination of this License.

If You bring a copyright, trademark, patent or any other infringement claim against any contributor over infringements You claim are made by the Work, your License from such contributor to the Work ends automatically.

Subject to the above terms and conditions, this License is perpetual (for the duration of the applicable copyright in the Work). Notwithstanding the above, the Author reserves the right to release the Work under different license terms or to stop distributing the Work at any time; provided, however that any such election will not serve to withdraw this License (or any other license that has been, or is required to be, granted under the terms of this License), and this License will continue in full force and effect unless terminated as stated above.

Publisher. The parties hereby confirm that the Publisher shall not, under any circumstances, be responsible for and shall not have any liability in respect of the subject matter of this License. The Publisher makes no warranty whatsoever in connection with the Work and shall not be liable to You or any party on any legal theory for any damages whatsoever, including without limitation any general, special, incidental or consequential damages arising in connection to this license. The Publisher reserves the right to cease making the Work available to You at any time without notice

Miscellaneous

This License shall be governed by the laws of the location of the head office of the Author or if the Author is an individual, the laws of location of the principal place of residence of the Author.

If any provision of this License is invalid or unenforceable under applicable law, it shall not affect the validity or enforceability of the remainder of the terms of this License, and without further action by the parties to this License, such provision shall be reformed to the minimum extent necessary to make such provision valid and enforceable.



No term or provision of this License shall be deemed waived and no breach consented to unless such waiver or consent shall be in writing and signed by the party to be charged with such waiver or consent.

This License constitutes the entire agreement between the parties with respect to the Work licensed herein. There are no understandings, agreements or representations with respect to the Work not specified herein. The Author shall not be bound by any additional provisions that may appear in any communication from You. This License may not be modified without the mutual written agreement of the Author and You

■ libogg

<http://www.xiph.org/ogg/>

Copyright (c) 2002, Xiph.org Foundation

Redistribution and use in source and binary forms, with or without modification, are permitted provided that the following conditions are met:

- Redistributions of source code must retain the above copyright notice, this list of conditions and the following disclaimer.
- Redistributions in binary form must reproduce the above copyright notice, this list of conditions and the following disclaimer in the documentation and/or other materials provided with the distribution.
- Neither the name of the Xiph.org Foundation nor the names of its contributors may be used to endorse or promote products derived from this software without specific prior written permission.

THIS SOFTWARE IS PROVIDED BY THE COPYRIGHT HOLDERS AND CONTRIBUTORS "AS IS" AND ANY EXPRESS OR IMPLIED WARRANTIES, INCLUDING, BUT NOT LIMITED TO, THE IMPLIED WARRANTIES OF MERCHANTABILITY AND FITNESS FOR A PARTICULAR PURPOSE ARE DISCLAIMED. IN NO EVENT SHALL THE FOUNDATION OR CONTRIBUTORS BE LIABLE FOR ANY DIRECT, INDIRECT, INCIDENTAL, SPECIAL, EXEMPLARY, OR CONSEQUENTIAL DAMAGES (INCLUDING, BUT NOT LIMITED TO, PROCUREMENT OF SUBSTITUTE GOODS OR SERVICES; LOSS OF USE, DATA, OR PROFITS; OR BUSINESS INTERRUPTION) HOWEVER CAUSED AND ON ANY THEORY OF LIABILITY, WHETHER IN CONTRACT, STRICT LIABILITY, OR TORT (INCLUDING NEGLIGENCE OR OTHERWISE) ARISING IN ANY WAY OUT OF THE USE OF THIS SOFTWARE, EVEN IF ADVISED OF THE POSSIBILITY OF SUCH DAMAGE.

■ libvorbis

<http://www.xiph.org/vorbis/>

Copyright (c) 2002-2004 Xiph.org Foundation

Redistribution and use in source and binary forms, with or without modification, are permitted provided that the following conditions are met:

- Redistributions of source code must retain the above copyright notice, this list of conditions and the following disclaimer.
- Redistributions in binary form must reproduce the above copyright notice, this list of conditions and the following disclaimer in the documentation and/or other materials provided with the distribution.
- Neither the name of the Xiph.org Foundation nor the names of its contributors may be used to endorse or promote products derived from this software without specific prior written permission.

THIS SOFTWARE IS PROVIDED BY THE COPYRIGHT HOLDERS AND CONTRIBUTORS "AS IS" AND ANY EXPRESS OR IMPLIED WARRANTIES, INCLUDING, BUT NOT LIMITED TO, THE IMPLIED WARRANTIES OF MERCHANTABILITY AND FITNESS FOR A PARTICULAR PURPOSE ARE DISCLAIMED. IN NO EVENT SHALL THE FOUNDATION OR CONTRIBUTORS BE LIABLE FOR ANY DIRECT, INDIRECT, INCIDENTAL, SPECIAL, EXEMPLARY, OR CONSEQUENTIAL DAMAGES (INCLUDING, BUT NOT LIMITED TO, PROCUREMENT OF SUBSTITUTE GOODS OR SERVICES; LOSS OF USE, DATA, OR PROFITS; OR BUSINESS INTERRUPTION) HOWEVER CAUSED AND ON ANY THEORY OF LIABILITY, WHETHER IN CONTRACT, STRICT LIABILITY, OR TORT (INCLUDING NEGLIGENCE OR OTHERWISE) ARISING IN ANY WAY OUT OF THE USE OF THIS SOFTWARE, EVEN IF ADVISED OF THE POSSIBILITY OF SUCH DAMAGE.

■ Tremolo

<http://wss.co.uk/pinknoise/tremolo>

Copyright (C) 2002 – 2009 Xiph.org Foundation Changes Copyright (C) 2009 – 2010 Robin Watts for Pinknoise Productions Ltd

Redistribution and use in source and binary forms, with or without modification, are permitted provided that the following conditions are met:



- Redistributions of source code must retain the above copyright notice, this list of conditions and the following disclaimer.
- Redistributions in binary form must reproduce the above copyright notice, this list of conditions and the following disclaimer in the documentation and/or other materials provided with the distribution.
- Neither the name of the Xiph.org Foundation nor the names of its contributors may be used to endorse or promote products derived from this software without specific prior written permission.

THIS SOFTWARE IS PROVIDED BY THE COPYRIGHT HOLDERS AND CONTRIBUTORS "AS IS" AND ANY EXPRESS OR IMPLIED WARRANTIES, INCLUDING, BUT NOT LIMITED TO, THE IMPLIED WARRANTIES OF MERCHANTABILITY AND FITNESS FOR A PARTICULAR PURPOSE ARE DISCLAIMED. IN NO EVENT SHALL THE FOUNDATION OR CONTRIBUTORS BE LIABLE FOR ANY DIRECT, INDIRECT, INCIDENTAL, SPECIAL, EXEMPLARY, OR CONSEQUENTIAL DAMAGES (INCLUDING, BUT NOT LIMITED TO, PROCUREMENT OF SUBSTITUTE GOODS OR SERVICES; LOSS OF USE, DATA, OR PROFITS; OR BUSINESS INTERRUPTION) HOWEVER CAUSED AND ON ANY THEORY OF LIABILITY, WHETHER IN CONTRACT, STRICT LIABILITY, OR TORT (INCLUDING NEGLIGENCE OR OTHERWISE) ARISING IN ANY WAY OUT OF THE USE OF THIS SOFTWARE, EVEN IF ADVISED OF THE POSSIBILITY OF SUCH DAMAGE.

■ Tremor

<http://wiki.xiph.org/index.php/Tremor>

Copyright (c) 2002, Xiph.org Foundation

Redistribution and use in source and binary forms, with or without modification, are permitted provided that the following conditions are met:

- Redistributions of source code must retain the above copyright notice, this list of conditions and the following disclaimer.
- Redistributions in binary form must reproduce the above copyright notice, this list of conditions and the following disclaimer in the documentation and/or other materials provided with the distribution.
- Neither the name of the Xiph.org Foundation nor the names of its contributors may be used to endorse or promote products derived from this software without specific prior written permission.

THIS SOFTWARE IS PROVIDED BY THE COPYRIGHT HOLDERS AND CONTRIBUTORS "AS IS" AND ANY EXPRESS OR IMPLIED WARRANTIES, INCLUDING, BUT NOT LIMITED TO, THE IMPLIED WARRANTIES OF MERCHANTABILITY AND FITNESS FOR A PARTICULAR PURPOSE ARE DISCLAIMED. IN NO EVENT SHALL THE FOUNDATION OR CONTRIBUTORS BE LIABLE FOR ANY DIRECT, INDIRECT, INCIDENTAL, SPECIAL, EXEMPLARY, OR CONSEQUENTIAL DAMAGES (INCLUDING, BUT NOT LIMITED TO, PROCUREMENT OF SUBSTITUTE GOODS OR SERVICES; LOSS OF USE, DATA, OR PROFITS; OR BUSINESS INTERRUPTION) HOWEVER CAUSED AND ON ANY THEORY OF LIABILITY, WHETHER IN CONTRACT, STRICT LIABILITY, OR TORT (INCLUDING NEGLIGENCE OR OTHERWISE) ARISING IN ANY WAY OUT OF THE USE OF THIS SOFTWARE, EVEN IF ADVISED OF THE POSSIBILITY OF SUCH DAMAGE.

■ Mersenne Twister

<http://www.math.sci.hiroshima-u.ac.jp/~m-mat/MT/MT2002/CODES/mt19937ar.c>

Copyright (C) 1997 – 2002, Makoto Matsumoto and Takuji Nishimura,
All rights reserved.

Redistribution and use in source and binary forms, with or without modification, are permitted provided that the following conditions are met:

Redistributions of source code must retain the above copyright notice, this list of conditions and the following disclaimer.

Redistributions in binary form must reproduce the above copyright notice, this list of conditions and the following disclaimer in the documentation and/or other materials provided with the distribution.

The names of its contributors may not be used to endorse or promote products derived from this software without specific prior written permission.



THIS SOFTWARE IS PROVIDED BY THE COPYRIGHT HOLDERS AND CONTRIBUTORS "AS IS" AND ANY EXPRESS OR IMPLIED WARRANTIES, INCLUDING, BUT NOT LIMITED TO, THE IMPLIED WARRANTIES OF MERCHANTABILITY AND FITNESS FOR A PARTICULAR PURPOSE ARE DISCLAIMED. IN NO EVENT SHALL THE COPYRIGHT OWNER OR CONTRIBUTORS BE LIABLE FOR ANY DIRECT, INDIRECT, INCIDENTAL, SPECIAL, EXEMPLARY, OR CONSEQUENTIAL DAMAGES (INCLUDING, BUT NOT LIMITED TO, PROCUREMENT OF SUBSTITUTE GOODS OR SERVICES; LOSS OF USE, DATA, OR PROFITS; OR BUSINESS INTERRUPTION) HOWEVER CAUSED AND ON ANY THEORY OF LIABILITY, WHETHER IN CONTRACT, STRICT LIABILITY, OR TORT (INCLUDING NEGLIGENCE OR OTHERWISE) ARISING IN ANY WAY OUT OF THE USE OF THIS SOFTWARE, EVEN IF ADVISED OF THE POSSIBILITY OF SUCH DAMAGE.

■ zlib

<http://www.zlib.net/>

zlib.h -- interface of the "zlib" general purpose compression library version 1.2.3, July 18th, 2005

Copyright (C) 1995 – 2004 Jean-loup Gailly and Mark Adler

This software is provided "as-is", without any express or implied warranty. In no event will the authors be held liable for any damages arising from the use of this software.

Permission is granted to anyone to use this software for any purpose, including commercial applications, and to alter it and redistribute it freely, subject to the following restrictions:

The origin of this software must not be misrepresented; you must not claim that you wrote the original software. If you use this software in a product, an acknowledgment in the product documentation would be appreciated but is not required.

Altered source versions must be plainly marked as such, and must not be misrepresented as being the original software.

This notice may not be removed or altered from any source distribution.

Jean-loup Gailly jloup@gzip.org, Mark Adler madler@alumni.caltech.edu

■ cURL

<http://curl.haxx.se>

COPYRIGHT AND PERMISSION NOTICE

Copyright (c) 1996 – 2011, Daniel Stenberg, <daniel@haxx.se>.

All rights reserved.

Permission to use, copy, modify, and distribute this software for any purpose with or without fee is hereby granted, provided that the above copyright notice and this permission notice appear in all copies.

THE SOFTWARE IS PROVIDED "AS IS", WITHOUT WARRANTY OF ANY KIND, EXPRESS OR IMPLIED, INCLUDING BUT NOT LIMITED TO THE WARRANTIES OF MERCHANTABILITY, FITNESS FOR A PARTICULAR PURPOSE AND NONINFRINGEMENT OF THIRD PARTY RIGHTS. IN NO EVENT SHALL THE AUTHORS OR COPYRIGHT HOLDERS BE LIABLE FOR ANY CLAIM, DAMAGES OR OTHER LIABILITY, WHETHER IN AN ACTION OF CONTRACT, TORT OR OTHERWISE, ARISING FROM, OUT OF OR IN CONNECTION WITH THE SOFTWARE OR THE USE OR OTHER DEALINGS IN THE SOFTWARE.

Except as contained in this notice, the name of a copyright holder shall not be used in advertising or otherwise to promote the sale, use or other dealings in this Software without prior written authorization of the copyright holder.

■ c-ares

<http://c-ares.haxx.se>

Copyright 1998 by the Massachusetts Institute of Technology.

Permission to use, copy, modify, and distribute this software and its documentation for any purpose and without fee is hereby granted, provided that the above copyright notice appear in all copies and that both that copyright notice and this permission notice appear in supporting documentation, and that the name of M.I.T. not be used in advertising or publicity pertaining to distribution of the software without specific, written prior permission. M.I.T. makes no representations about the suitability of this software for any purpose. It is provided "as is" without express or implied warranty.



■ Informations sur la licence pour le logiciel utilisé dans cet appareil

À propos des licences GPL (GNU-General Public License) et LGPL (GNU Lesser General Public License)

Ce produit utilise le logiciel GPL/LGPL et le logiciel conçu par d'autres entreprises.

Après l'achat de ce produit, vous pourrez vous procurer, modifier ou distribuer le code source du logiciel GPL/LGPL utilisé avec ce produit. Marantz fournit le code source basé sur les licences GPL et LGPL au coût réel à la demande de notre centre de service client.

Cependant, notez que nous ne fournissons aucune garantie en ce qui concerne le code source.

Veuillez également noter que nous n'offrons aucune aide pour le contenu du code source.





www.marantz.com

You can find your nearest authorized distributor or dealer on our website.

marantz[®] is a registered trademark.

D&M Holdings Inc.
3520 10372 11AM