



marantz®

Stereo-Vollverstärker
MODEL 30

Vorderseite

Rückseite

Fernbedienung

Index

Bedienungsanleitung



Zubehör	4
Einlegen der Batterien	5
Reichweite der Fernbedienung	5
Bezeichnung und Funktionen der Teile	6
Vorderseite	6
Rückseite	9
Fernbedienung	11

Anschlüsse

Anschließen der Lautsprecher	15
Lautsprecheranschluss	16
Anschließen eines Wiedergabegeräts	17
Anschließen eines Aufnahmeegeräts	18
Anschluss eines Vorverstärkers oder Leistungsverstärkers	19
Anschließen von Geräten mit Fernbedienungsanschlüssen	20
Bedienung dieses Geräts mit der Fernbedienung ohne Sichtkontakt	20
Remote-Anschluss von Marantz-Audiogeräten	20
Anschließen des Netzkabels	21

Wiedergabe

Stromversorgung einschalten	23
Umschalten der Stromversorgung auf Standby	23
Auswählen der Eingangsquelle	24
Einstellung der Lautstärke	24
Vorübergehendes Ausschalten des Tons (Stummschaltung)	24
Anpassen des Klangs und der Balance	24
Abspielen von CDs	25
Dieses Gerät als Leistungsverstärker verwenden	25
Aufnahme	26



Einstellungen

Einstellen der Display-Helligkeit	28
Einstellen der LED-Helligkeit	29
Festlegen des Standby-Automatik-Modus	30
Einstellen von Fernbedienncodes	31
Einstellen von Fernbedienncodes für die Fernbedienung	32
Einstellen von Fernbedienncodes für dieses Gerät	32

Tipps

Tipps	34
Fehlersuche	35
Das Gerät lässt sich nicht einschalten oder schaltet sich ab	36
Es ist keine Bedienung über die Fernbedienung möglich	37
Das Display des Geräts bleibt leer	37
Es ist kein Ton zu hören	38
Der Ton wird nicht wie gewünscht ausgegeben	38
Der Ton wird unterbrochen, oder es treten Störgeräusche auf	39

Anhang

Erklärung der Fachausdrücke	40
Technische Daten	41
Index	44







Vielen Dank für den Kauf dieses Marantz-Produkts.

Um einen fehlerfreien Betrieb sicherzustellen, lesen Sie bitte sorgfältig dieses Handbuch, bevor Sie das Gerät in Betrieb setzen. Bewahren Sie diese Bedienungsanleitung nach der Lektüre zum späteren Nachschlagen auf.

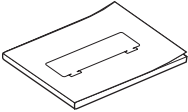
Zubehör

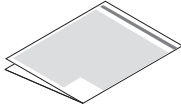
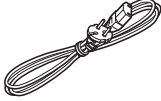
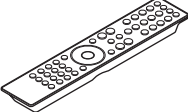
Überprüfen Sie, ob folgendes Zubehör im Lieferumfang des Produkts enthalten ist.

 Kurzanleitung	 Sicherheitshinweise	 Warnhinweise Bezüglich Batteries	 Netzkabel
 Fernbedienung (RC002PMND)	 R03/AAA-Batterien		



Einlegen der Batterien

- 1 Öffnen Sie die Abdeckung in Richtung des Pfeils, und nehmen Sie sie ab.



- 2 Legen Sie zwei Batterien wie angezeigt richtig in das Batteriefach ein.

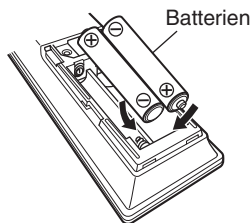

- 3 Setzen Sie die hintere Abdeckung wieder ein.

HINWEIS

- Beachten Sie folgende Hinweise, um Schäden oder ein Auslaufen der Batterien zu vermeiden:
 - Verwenden Sie neue und alte Batterien nicht zusammen.
 - Verwenden Sie nicht zwei unterschiedliche Batteriearten.
- Nehmen Sie die Batterien aus der Fernbedienung, wenn diese längere Zeit nicht benutzt wird.
- Wenn eine Batterie ausläuft, wischen Sie die Flüssigkeit im Batteriefach sorgfältig auf, und legen Sie neue Batterien ein.

Reichweite der Fernbedienung

Richten Sie die Fernbedienung bei der Bedienung auf den Fernbedienungssensor.

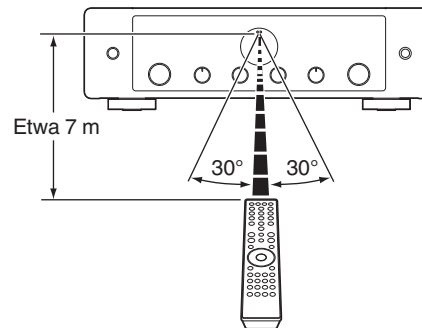

Bezeichnung und Funktionen der Teile

Vorderseite

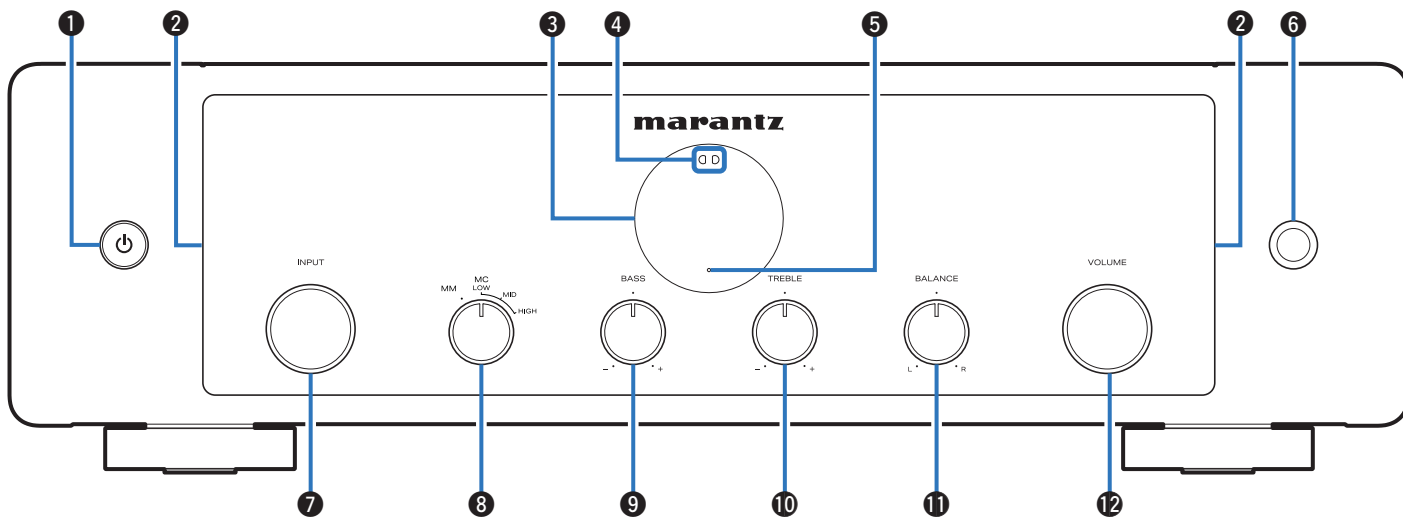

Weitere Informationen hierzu finden Sie auf der nächsten Seite.



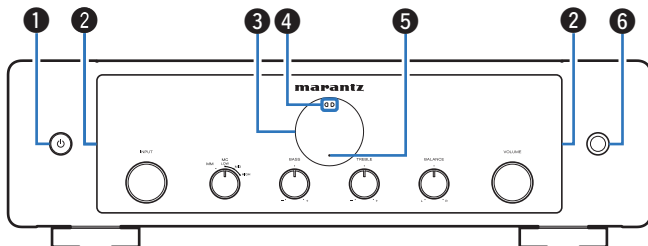

1 Netzschalter (⏻)

Schaltet das Gerät ein/aus (Standby). (👉 S. 23)

2 Beleuchtungs-LED

Diese LED leuchtet, wenn das Gerät eingeschaltet ist. Die Helligkeit kann geändert und die Beleuchtung ausgeschaltet werden. (👉 S. 29)

3 Display

Zeigt unterschiedliche Informationen an.

4 Fernbedienungssensor

Empfängt Signale von der Fernbedienung. (👉 S. 5)

5 Überlastschutzanzeige

Blinkt, wenn der Überlastschutz aktiviert wurde. (👉 S. 36)

6 Kopfhörerbuchse (PHONES)

Ermöglicht den Anschluss von Kopfhörern.

Wenn der Kopfhörer an diese Buchse angeschlossen ist, ist kein Ton mehr aus den angeschlossenen Lautsprechern zu hören, auch nicht über die PRE OUT-Anschlüsse.

HINWEIS

- Zur Vermeidung von Gehörschäden sollte die Lautstärke nicht übermäßig hoch eingestellt werden.



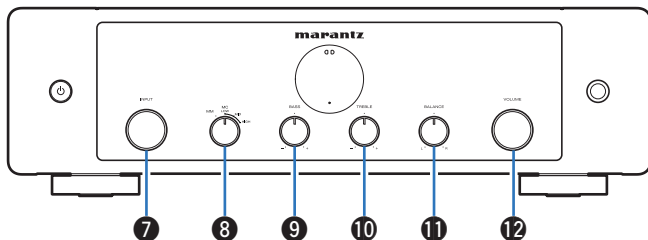

7 INPUT-Auswahlknopf

Ermöglicht die Auswahl der Eingangsquelle. (☞ S. 24)

8 Tonabnehmer-Auswahlknopf

Wechselt zwischen MM- und MC-Tonabnehmern und wählt die Impedanz des MC-Tonabnehmers. Legt den Equalizer für Plattenspieler dieses Geräts je nach Typ oder Impedanz des Plattenspieler-Tonabnehmers, der angeschlossen werden soll, fest.

MM: Für einen MM-Tonabnehmer auswählen.

MC LOW (33 Ω/Ohm) : Verwenden Sie diese Einstellung für einen MC-Tonabnehmer mit weniger als 50 Ω/Ohm.

MC MID (100 Ω/Ohm) : Verwenden Sie diese Einstellung für einen MC-Tonabnehmer mit ungefähr 50 Ω/Ohm.

MC HIGH (390 Ω/Ohm) : Verwenden Sie diese Einstellung für einen MC-Tonabnehmer mit 100 Ω/Ohm oder mehr.



- Wählen Sie für einen MC-Tonabnehmer die Eingangsimpedanz am nächsten zur Impedanz, die für den verwendeten Tonabnehmer empfohlen wird, oder wählen Sie einen Wert, der einem Vielfachen der Eingangsimpedanz des Tonabnehmers entspricht.
- Wird diese Änderung der Einstellungen vorgenommen, so wird der Wiedergabeton ungefähr 4 Sekunden nach der Änderung ausgegeben.

9 BASS-Regelungsknopf

Diese Einstellung passt den Lautstärkepegel für den Bässe an. (☞ S. 24)

10 TREBLE-Regelungsknopf

Diese Einstellung passt den Lautstärkepegel für den Diskant an. (☞ S. 24)

11 BALANCE-Regelungsknopf

Ermöglicht die Regelung der über den linken oder rechten Lautsprecher ausgegebenen Lautstärke. (☞ S. 24)

12 VOLUME-Regelungsknopf

Ermöglichen die Einstellung des Lautstärkepegels. (☞ S. 24)



- 9, 10 und 11 können angepasst werden, wenn die Regelung für Ton und Balance aktiv ist. (☞ S. 24)



Rückseite

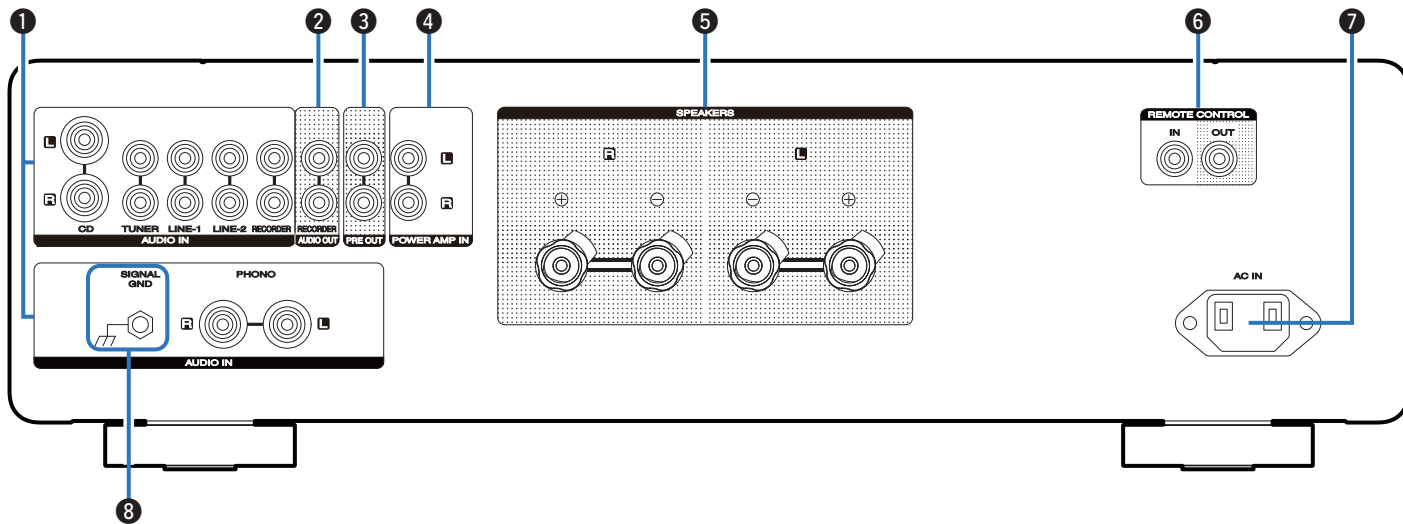

Weitere Informationen hierzu finden Sie auf der nächsten Seite.



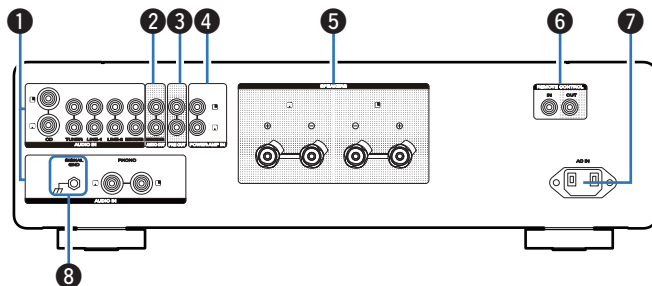

1 Analoge Audio-Eingangsanschlüsse (AUDIO IN)

Ermöglichen den Anschluss von mit analogen Audio-Ausgangsanschlüssen ausgestatteten Geräten.

- "Anschließen eines Wiedergabegeräts" (☞ S. 17)
- "Anschließen eines Aufnahmegeräts" (☞ S. 18)

2 AUDIO OUT-Anschlüsse (RECORDER)

Ermöglichen den Anschluss des Eingangsanschlusses eines Recorders. (☞ S. 18)

3 PRE OUT-Anschlüsse

Hier können Sie einen Leistungsverstärker oder einen Subwoofer anschließen. (☞ S. 19)



- Beachten Sie beim Anschließen eines Subwoofers auch dessen Bedienungsanleitung.

4 Leistungsverstärkeranschlüsse (POWER AMP IN)

Damit wird ein Vorverstärker angeschlossen, wenn dieses Gerät als Leistungsverstärker verwendet wird. (☞ S. 19)

5 Lautsprecheranschlüsse (SPEAKERS)

Ermöglichen den Anschluss von Lautsprechern. (☞ S. 15)

6 Eingangs-/Ausgangsanschlüsse für die Fernbedienung (REMOTE CONTROL)

Ermöglichen den Anschluss eines mit der Fernbedienungsfunktion kompatiblen Marantz-Audiogeräts. (☞ S. 20)

7 Wechselstromeingang (AC IN)

Schließen Sie hier das Netzkabel an. (☞ S. 21)

8 SIGNAL GND-Anschluss

Ermöglicht den Anschluss eines Erdungskabels für den Schallplattenspieler. (☞ S. 17)



Fernbedienung

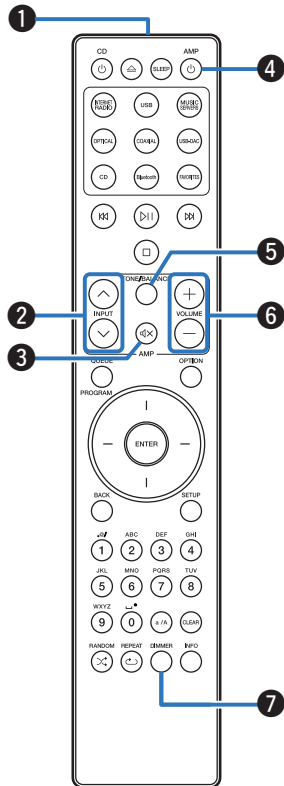

Die mit diesem Gerät gelieferte Fernbedienung kann einen Netzwerk-SACD-Player von Marantz steuern.

- "Netzwerk-SACD-Player-Bedienung" (☞ S. 12)

■ Bedienung dieses Geräts

1 Fernbedienungssignalsender

Überträgt Signale von der Fernbedienung. (☞ S. 5)

2 INPUT-Tasten (↑↓)

Ermöglicht die Auswahl der Eingangsquelle. (☞ S. 24)

3 Stummtaste (🔇)

Stellt die Audioausgabe stumm. (☞ S. 24)

4 Netzschalter (AMP ⏻)

- Schaltet das Gerät ein/aus (Standby). (☞ S. 23)
- Schaltet den automatischen Standby-Modus ein/aus. (☞ S. 30)

5 TONE/BALANCE-Taste

- Schaltet die Balance-Regelung ein/aus. (☞ S. 24)
- Das Beleuchtungs-Einrichtungsmenü wird im Display angezeigt. (☞ S. 29)

6 VOLUME-Tasten (±)

Ermöglichen die Einstellung des Lautstärkepegels. (☞ S. 24)

7 DIMMER-Taste

Ermöglicht die Einstellung der Display-Helligkeit dieses Geräts. (☞ S. 28)



■ Netzwerk-SACD-Player-Bedienung

Ein Netzwerk-SACD-Player von Marantz kann bedient werden.

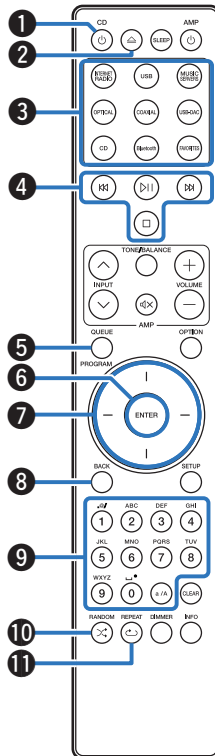

1 Netzschalter (CD ⏏)

2 Taste zum Öffnen/Schließen des CD-Fachs (⏏)

3 Tasten zu Auswahl der Eingangsquelle

4 Systemtasten

5 QUEUE-Taste PROGRAM-Taste

6 ENTER-Taste

7 Pfeiltasten

8 BACK-Taste

9 Nummern- / Buchstabentasten (0-9, a/A)

10 RANDOM-Taste (⌘)

11 REPEAT-Taste (↺)



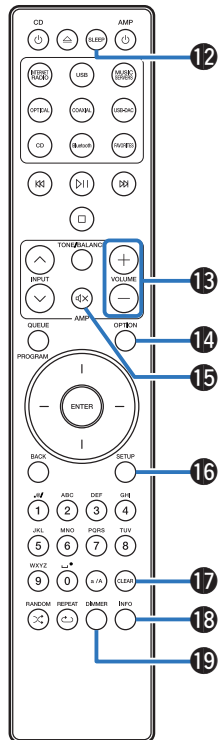

- 12 SLEEP-Taste
- 13 VOLUME-Tasten (+/-)
- 14 OPTION-Taste
- 15 Stummtaste (M)
- 16 SETUP-Taste
- 17 CLEAR-Taste
- 18 Informationstaste (INFO)
- 19 DIMMER-Taste



- Bei manchen Produkten kann es vorkommen, dass die Fernbedienung nicht funktioniert.
- 13 und 15 funktionieren nur, wenn der Fernbedienungscode auf "Netzwerk-SACD-Player-Bedienungsmodus" gestellt ist. Lesen Sie für genaue Informationen die Bedienungsanleitung Ihres Netzwerk-SACD-Players von Marantz.



■ Inhalt

Anschließen der Lautsprecher	15
Anschließen eines Wiedergabegeräts	17
Anschließen eines Aufnahmegeräts	18
Anschluss eines Vorverstärkers oder Leistungsverstärkers	19
Anschließen von Geräten mit Fernbedienungsanschlüssen	20
Anschließen des Netzkabels	21

HINWEIS

- Stecken Sie das Netzkabel erst dann an, wenn alle Geräte angeschlossen wurden.
- Bündeln Sie Netzkabel und Anschlusskabel nicht zusammen. Dadurch können Brummen oder Störungen entstehen.

■ Anschlusskabel

Legen Sie sich die für die anzuschließenden Geräte erforderlichen Kabel bereit.

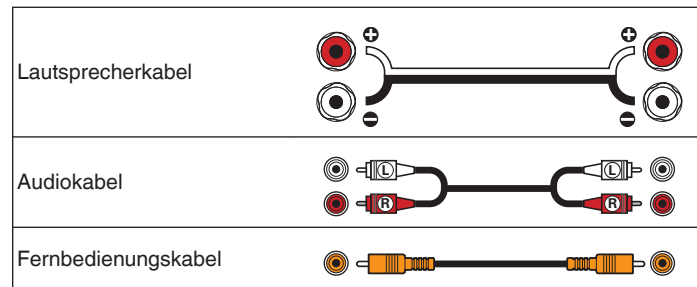

Anschließen der Lautsprecher

HINWEIS

- Trennen Sie die Stromversorgung des Geräts, bevor Sie die Lautsprecher anschließen.
- Schließen Sie die Lautsprecherkabel so an, dass sie an den Anschlussbuchsen nicht überstehen. Die Schutzschaltung kann u. U. aktiviert werden, wenn die Adern die Schalttafel berühren oder wenn die Plus- und Minuspole einander berühren. ("Überlastschutz" (☞ S. 40))
- Berühren Sie die Anschlussbuchsen der Lautsprecher nicht, wenn das Gerät an das Stromnetz angeschlossen ist. Dies kann zu einem Stromschlag führen.
- Verwenden Sie Lautsprecher mit einer Impedanz von 4 bis 16 Ω /Ohm.

■ Anschließen der Lautsprecherkabel

Achten Sie beim Anschließen der Lautsprecher an dieses Gerät darauf, dass die Kennzeichnung von linkem (L) und rechtem (R) Kanal sowie die Ausrichtung + (rot) und – (weiß) übereinstimmen.

- 1 Isolieren Sie ca. 10 mm des Lautsprecherkabelendes ab, verzwirbeln Sie das Ende der Ader fest, oder versehen Sie es mit einem Kabelschuh.**



- 2 Drehen Sie den Lautsprecheranschluss gegen den Uhrzeigersinn, um ihn zu lösen.**

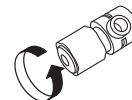

- 3 Führen Sie Ader des Lautsprecherkabels bis zum zum Beginn der Isolierung in den Lautsprecheranschluss ein.**

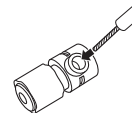

- 4 Drehen Sie den Lautsprecheranschluss im Uhrzeigersinn, um ihn festzuziehen.

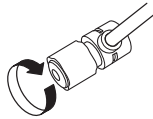

Kabelschuhstecker

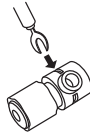

Lautsprecheranschluss

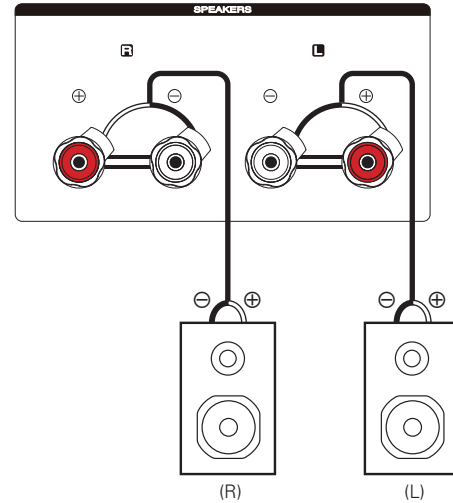

Anschließen eines Wiedergabegeräts

An dieses Gerät können Sie Schallplattenspieler, Tuner, Blu-ray Disc-Player und Netzwerk-Audio-Player anschließen. Verwenden Sie den Tonabnehmer-Auswahlknopf an der Frontblende, um den Equalizer für Plattenspieler an diesem Gerät auf den Typ des Plattenspieler-Tonabnehmers einzustellen, der angeschlossen wird. (☞ S. 8)

Wenn Sie die Eingangsquelle des Geräts auf "PHONO" stellen und die Lautstärke erhöhen, ohne einen Plattenspieler anzuschließen, kann ein dröhnendes Geräusch aus den Lautsprechern auftreten.

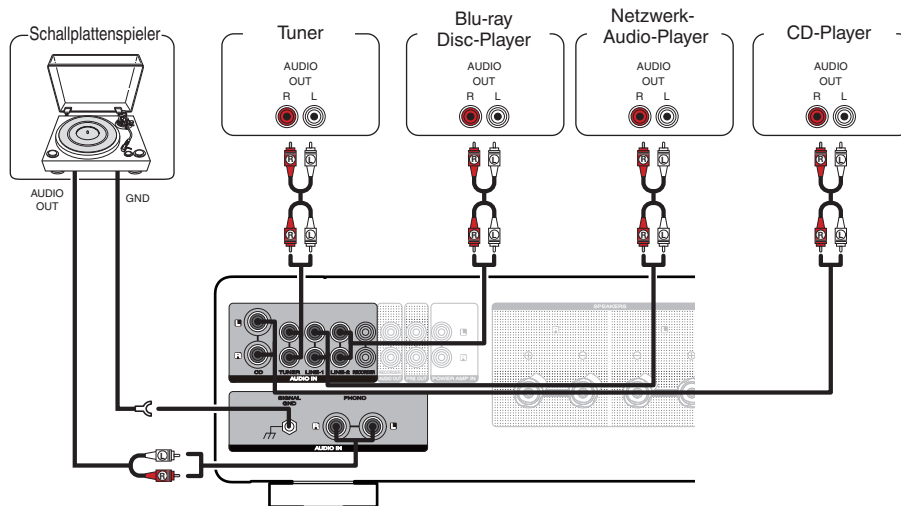

HINWEIS

- Der Erdungsanschluss (SIGNAL GND) dieses Geräts dient nicht zur Sicherheitserdung. Wenn dieser Anschluss bei starken Störgeräuschen angeschlossen wird, können die Geräusche reduziert werden. Beachten Sie, dass die Erdungsleitung, abhängig vom Plattenspieler, auch den umgekehrten Effekt der Geräuscherhöhung haben kann. In diesem Fall ist es nicht nötig, das Erdungskabel anzuschließen.



- Die PHONO-Eingangsklemmen sind mit einem kurzen Stiftstecker ausgestattet. Entfernen Sie diesen Stecker für den Anschluss eines Plattenspielers. Bewahren Sie den entfernten Stiftstecker an einem sicheren Ort auf, wo Sie ihn nicht verlieren.



Anschließen eines Aufnahmegeräts

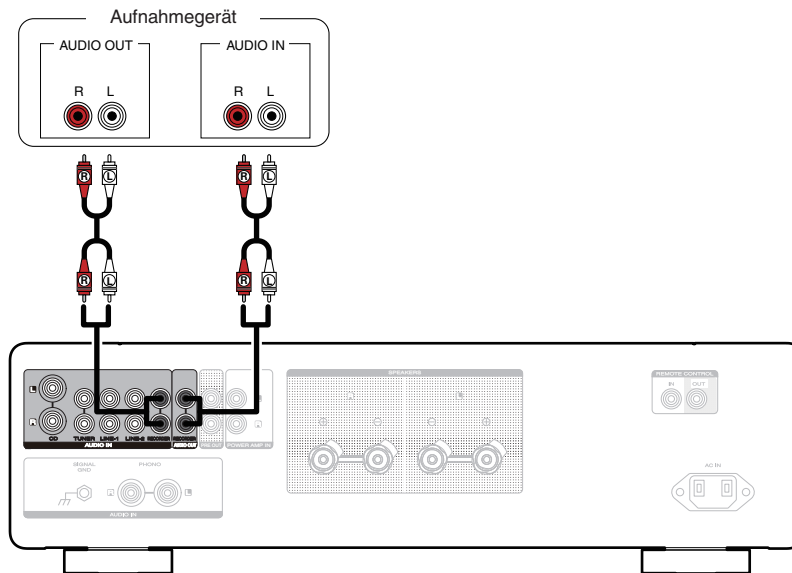

HINWEIS

- Stecken Sie den Überbrückungsstecker niemals in die Aufnahme-Ausgangsanschlüsse (AUDIO OUT RECORDER). Das führt möglicherweise zu einem Schaden am Gerät.



Anschluss eines Vorverstärkers oder Leistungsverstärkers

Schließen Sie einen Leistungsverstärker an das Gerät an, um ihn als Vorverstärker zu verwenden, oder einen Vorverstärker, um ihn als Leistungsverstärker zu verwenden.

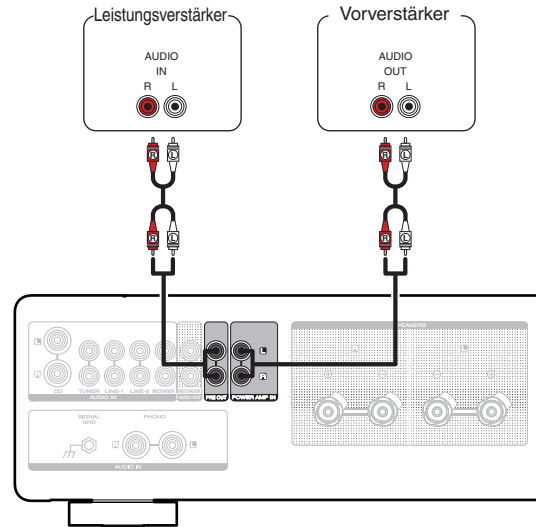

- Wenn Sie einen Vorverstärker anschließen und diesen als Leistungsverstärker verwenden, stellen Sie die Eingangsquelle auf "PWR AMP". (S. 25)

HINWEIS

- Stecken Sie den Überbrückungsstecker niemals in die PRE OUT-Buchsen. Das Gerät könnte dadurch beschädigt werden.



Anschließen von Geräten mit Fernbedienungsanschlüssen

Bedienung dieses Geräts mit der Fernbedienung ohne Sichtkontakt

Sie können an die REMOTE CONTROL-Anschlüsse einen externen IR-Empfänger anschließen, um die mitgelieferte Fernbedienung ohne Sichtkontakt zu verwenden. Dies kann erforderlich sein, wenn das Gerät in einem Schrank oder einer Ecke verborgen ist, sodass Sie nicht direkt mit der Fernbedienung auf dieses zeigen können.

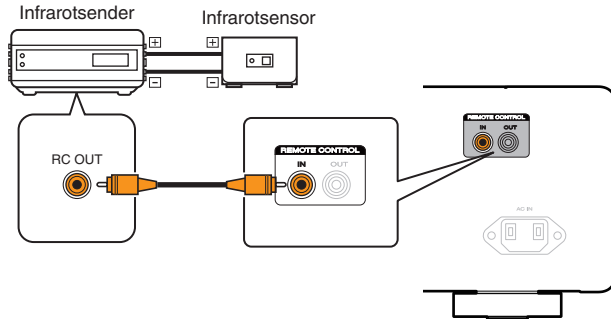

Remote-Anschluss von Marantz-Audiogeräten

Sie können Fernbedienungssignale übertragen, indem Sie ein Marantz-Audiogerät mithilfe des mitgelieferten Fernbedienungskabels an die REMOTE CONTROL IN/OUT-Anschlüsse anschließen.

Schalten Sie den Fernbedienungsschalter auf der Rückseite der angeschlossenen Audiokomponente auf "EXTERNAL", um diese Funktion zu nutzen.

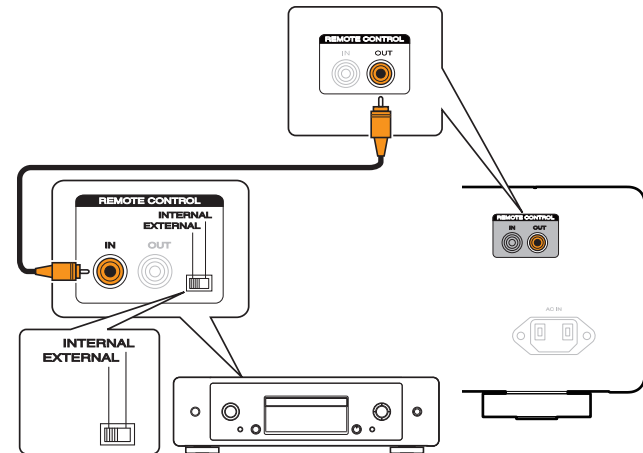

Anschließen des Netzkabels

Wenn alle Anschlüsse hergestellt wurden, schließen Sie den Netzstecker an die Steckdose an.

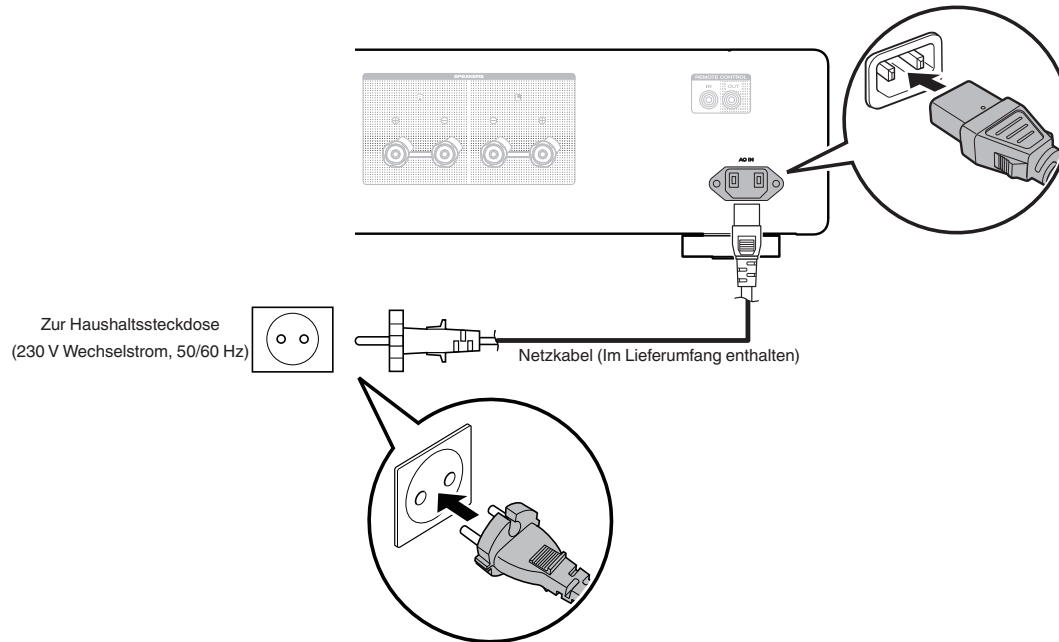

■ Inhalt

Stromversorgung einschalten	23
Umschalten der Stromversorgung auf Standby	23
Auswählen der Eingangsquelle	24
Einstellung der Lautstärke	24
Vorübergehendes Ausschalten des Tons (Stummschaltung)	24
Anpassen des Klangs und der Balance	24
Abspielen von CDs	25
Dieses Gerät als Leistungsverstärker verwenden	25
Aufnahme	26



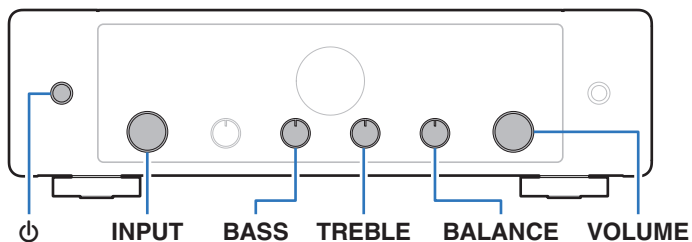
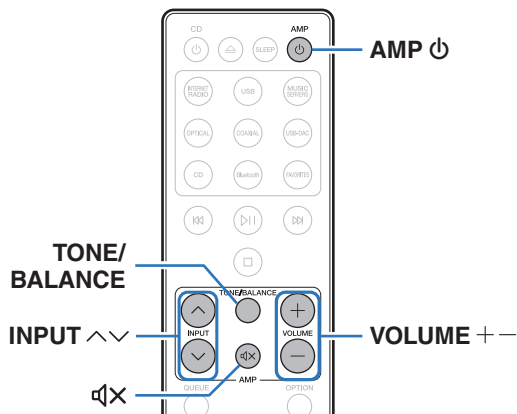

Stromversorgung einschalten

- 1 Drücken Sie zum Einschalten des Geräts auf AMP ⏻.
Das Display schaltet sich ein.



- Sie können zum Einschalten aus dem Standby-Modus auch auf ⏻ am Hauptgerät drücken.

Umschalten der Stromversorgung auf Standby

- 1 Drücken Sie AMP ⏻.
Das Gerät wechselt in den Standby-Modus.

HINWEIS

- Es werden auch dann einige Geräteteile mit Strom versorgt, wenn sich das Gerät im Bereitschaftsmodus befindet. Ziehen Sie den Stecker aus der Steckdose, wenn Sie verreisen oder die Wohnung für längere Zeit verlassen.



Auswählen der Eingangsquelle

- 1 **Verwenden Sie INPUT \wedge \vee , um die Eingangsquelle für die Wiedergabe auszuwählen.**

Die ausgewählte Eingangsquelle wird auf dem Display angezeigt.



- Sie können die Eingangsquelle auch durch Drehen des INPUT-Auswahlschalters am Hauptgerät auswählen.

Einstellung der Lautstärke

- 1 **Stellen Sie die Lautstärke mit VOLUME $+$ $-$ ein.**

Der Lautstärkepegel erscheint auf der Anzeige.



- Sie können die Lautstärke auch durch Drehen von VOLUME am Hauptgerät einstellen.

Vorübergehendes Ausschalten des Tons (Stummschaltung)

- 1 **Drücken Sie auf MUTE .**

Auf dem Display wird "Mute" angezeigt.



- Um die Stummschaltung aufzuheben, stellen Sie entweder die Lautstärke ein oder drücken Sie erneut MUTE .

Anpassen des Klangs und der Balance

- 1 **Drücken Sie TONE/BALANCE, um die Regelung für Ton und Balance zu aktivieren.**

Auf dem Display wird "TONE/BALANCE" angezeigt.

- Der Einstellkreis für Ton und Balance (BASS, TREBLE und BALANCE) wird aktiviert.

- 2 **Stellen Sie den Klang und die Balance durch Drehen von BASS, TREBLE und BALANCE am Hauptgerät ein.**



Abspielen von CDs

In diesem Abschnitt wird als Beispiel die Wiedergabe einer CD beschrieben.

- 1 Drücken Sie zum Einschalten AMP ϕ .**
- 2 Verwenden Sie INPUT $\wedge \vee$, um die Eingangsquelle auf "CD" umzuschalten.**
Auf dem Display wird "CD" angezeigt.
- 3 Spielen Sie die CD ab.**
- 4 Stellen Sie die Lautstärke mit VOLUME $+ -$ ein.**

Dieses Gerät als Leistungsverstärker verwenden

Wenn Sie einen Vorverstärker anschließen und diesen als Leistungsverstärker verwenden, stellen Sie die Eingangsquelle dieses Gerätes auf "PWR AMP".

- 1 Drehen Sie den INPUT-Auswahlregler am Hauptgerät ein, um "PWR AMP" als Eingangsquelle auszuwählen.**
Auf dem Display wird "PWR AMP" angezeigt.



- Wenn als Eingangsquelle "PWR AMP" ausgewählt ist, hat die Einstellung der Lautstärke, Balance und Ton keine Auswirkung. Nehmen Sie diese Anpassungen am angeschlossenen Vorverstärker vor.
- Wenn der Fernbedienungscode auf "AMP1" (Standard) eingestellt ist, kann INPUT $\wedge \vee$ auf der Fernbedienung nicht verwendet werden, um die Eingangsquelle auf "PWR AMP" einzustellen oder von "PWR AMP" auf eine andere Eingangsquelle zu wechseln. Um die Fernbedienung verwenden zu können, ändern Sie die Einstellung für den Fernbedienungscode auf "AMP2" oder "AMP3". (☞ S. 31)

HINWEIS

- Wenn die Eingangsquelle "PWR AMP" ausgewählt ist, ist für die Geräteausgänge die maximale Lautstärke eingestellt. Überprüfen Sie den Ausgabepegel auf dem Eingangsgerät, bevor Sie die Wiedergabe starten und stellen Sie die Lautstärke entsprechend ein.



Aufnahme

In das Gerät eingehende Audiosignale können an ein externes Aufnahmegerät ausgegeben werden. Bei der Audioaufnahme von einem an dieses Gerät angeschlossenen Wiedergabegerät kann Audio aufgenommen werden, während das Wiedergabegerät an dieses Gerät angeschlossen bleibt.

- 1 Drücken Sie zum Einschalten AMP ϕ .**
- 2 Verwenden Sie INPUT $\wedge \vee$, um zu der Eingangsquelle umzuschalten, über die eine Aufnahme erfolgen soll.**
Die ausgewählte Eingangsquelle wird auf dem Display angezeigt.
- 3 Die Aufnahme beginnt.**
 - Informationen zur Bedienung finden Sie in der Bedienungsanleitung des Geräts, von dem Sie aufnehmen möchten.



■ Inhalt

Einstellen der Display-Helligkeit	28
Einstellen der LED-Helligkeit	29
Festlegen des Standby-Automatik-Modus	30
Einstellen von Fernbedienncodes	31



Einstellen der Display-Helligkeit



DIMMER

Die Displayhelligkeit kann in vier Stufen angepasst werden. Durch das Ausschalten des Displays wird eine Störungsquelle beseitigt, die sich auf die Klangqualität auswirken kann, wodurch sich eine höher Klangqualität ergibt.

1 Drücken Sie auf DIMMER.

- Die Helligkeit des Displays ändert sich bei jedem Druck auf die Taste.



- Wenn bei ausgeschaltetem Display auf Tasteneingaben getätigt werden, werden die Informationen vorübergehend mit hellster Einstellung angezeigt.
- Die Helligkeit des Displays ist standardmäßig auf volle Helligkeit eingestellt.
- DIMMER funktioniert auch mit dem Marantz Netzwerk-SACD-Player SACD 30n (separat verkauft), daher kann die Helligkeit gleichzeitig eingestellt werden, wenn er in Kombination mit diesem Produkt verwendet wird. Wenn die Geräte unterschiedlichen Helligkeitseinstellungen mehr aufweisen, halten Sie die DIMMER-Taste mindestens 5 Sekunden lang gedrückt und nehmen Sie die Einstellungen vor, nachdem beide Geräte auf maximale Helligkeit gesetzt wurden.



Einstellen der LED-Helligkeit

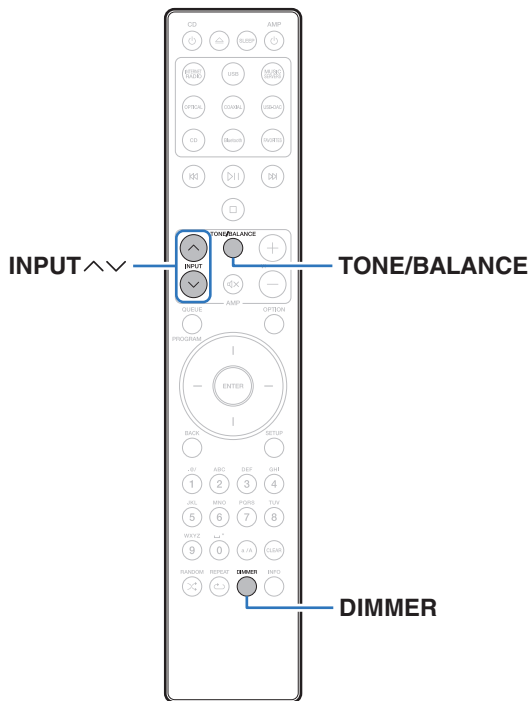

Die Helligkeit der LED kann in 4 Stufen eingestellt werden. Sie kann auch mit der Helligkeit der Anzeige verbunden werden. Durch das Ausschalten der Beleuchtung wird eine Störungsquelle beseitigt, die sich auf die Klangqualität auswirken kann, wodurch sich eine höhere Klangqualität ergibt.

1 Halten Sie die TONE/BALANCE-Taste mindestens 5 Sekunden lang gedrückt.

Das Menü für die Beleuchtungseinstellung wird auf dem Display angezeigt.

2 Verwenden Sie INPUT ^ v, um die gewünschte Einstellung zu ändern.

Sync Die Helligkeit wird mit der Helligkeit des Displays synchronisiert. (S. 28)

Bright / Dim / Dark / Off

3 Drücken Sie auf TONE/BALANCE.

Die Einstellung wird bestätigt und das Display wechselt zurück in den normalen Status.



- Wird während der Einstellung der LED-Helligkeit für die Beleuchtung oder anderer Vorgänge mindestens 5 Sekunden lang keine Eingabe getätigt, so wird die Einstellung bestätigt und das Display wechselt zurück in den normalen Status.
- Wenn die Display-Helligkeit über DIMMER auf Aus eingestellt wird, schaltet sich die LED unabhängig von der LED-Helligkeitseinstellung für die Beleuchtung aus. (S. 28)



Festlegen des Standby-Automatik-Modus

Sie können das Gerät so einstellen, dass es in den Standby-Modus wechselt, wenn es 30 Minuten nicht bedient wird und kein Audioeingang erfolgt (Standby-Automatik-Modus).

Der Standby-Automatik-Modus ist standardmäßig aktiviert.

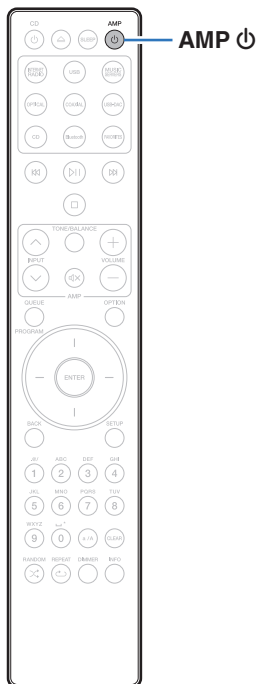

1 Halten Sie AMP 5 Sekunden oder länger gedrückt, um ihn ein- oder auszuschalten.

Auf dem Display wird "Auto STBY On" oder "Auto STBY Off" angezeigt.



Einstellen von Fernbediencodes

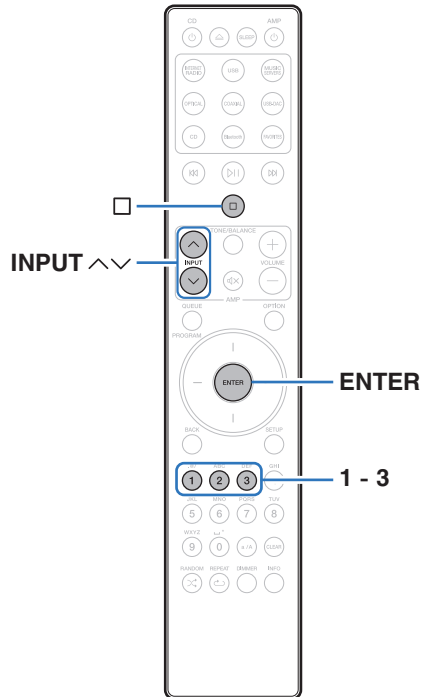

Fernbediencodes zwischen diesem Gerät und der mitgelieferten Fernbedienung werden eingestellt. Sie können einen von drei Typen Fernbediencodes auswählen, und die Fernbedienung kann zur Steuerung des Geräts verwendet werden, wenn der gleiche Fernbediencode verwendet wird. Wenn drei dieser Geräte am gleichen Ort betrieben werden, können in den Standardeinstellungen alle drei Geräte gleichzeitig mit einer Fernbedienung bedient werden. Werden separate Fernbediencodes zwischen einem Gerät und der Fernbedienung eingestellt, kann die Fernbedienung nur zur Steuerung des Geräts mit dem gleichen Fernbediencode verwendet werden.

Überprüfen Sie nach der Einstellung des Fernbediencodes die Bedienung der einzelnen Geräte.

Die Standardeinstellung ist "AMP1".



- Wenn der Fernbedienungscode auf "AMP1" eingestellt ist, kann die Eingangsquelle über INPUT ^ v auf der Fernbedienung nicht auf "PWR AMP" gestellt werden. Um die Umstellung über die Fernbedienung vornehmen zu können, ändern Sie die Einstellung für den Fernbedienungscode auf "AMP2" oder "AMP3".
- Stellen Sie den Fernbedienungscode auf "AMP 1" ein, wenn Sie dieses Gerät von einem Marantz-Netzwerk-Audio-Player oder einem anderen Gerät aus steuern, das über ein Fernbedienungsverbindungskabel an dieses Gerät angeschlossen ist. (S. 20)



Einstellen von Fernbedienodes für die Fernbedienung

■ So stellen Sie die Fernbedienodes auf AMP1, AMP2 oder AMP3 ein

1 Halten Sie \square und eine der Zifferntasten 1, 2 oder 3 mindestens 5 Sekunden lang gedrückt.

- Stellen Sie den Fernbedienode entsprechend der ausgewählten Zifferntaste auf AMP1, AMP2 oder AMP3 ein.

HINWEIS

- Nach dem Entfernen der Batterien werden die Fernbedienodes auf die Standardeinstellungen zurückgesetzt. Stellen Sie die Fernbedienodes nach dem Wiedereinsetzen der Batterien erneut ein.

Einstellen von Fernbedienodes für dieses Gerät

1 Richten Sie die Fernbedienung, für die der Fernbedienungscode eingestellt wurde, auf das Hauptgerät und drücken Sie \square und ENTER.

Wenn die Einstellung des Fernbedienungscode am Hauptgerät abgeschlossen ist, wird auf dem Display der eingestellte Fernbedienungscode (AMP 1 – 3) angezeigt.



■ Inhalt

Tipps

Ich möchte den Klang selbst einstellen	34
Ich möchte das Display ausschalten	34
Ich möchte die Beleuchtungs-LED ausschalten	34
Ich möchte einen Netzwerk-SACD-Player von Marantz mit der Fernbedienung dieses Geräts bedienen	34
Ich möchte dieses Gerät als Leistungsverstärker verwenden	34
Ich möchte dieses Gerät als Vorverstärker verwenden	34
Ich möchte mehrere Geräte an einem Ort verwenden.	34

Fehlersuche

Das Gerät lässt sich nicht einschalten oder schaltet sich ab	36
Es ist keine Bedienung über die Fernbedienung möglich	37
Das Display des Geräts bleibt leer	37
Es ist kein Ton zu hören	38
Der Ton wird nicht wie gewünscht ausgegeben	38
Der Ton wird unterbrochen, und es treten Störgeräusche auf	39



Tipps

Ich möchte den Klang selbst einstellen

- Verwenden Sie den BASS-, TREBLE- und BALANCE-Regler, um den Klang wie gewünscht einzustellen. (☞ S. 24)

Ich möchte das Display ausschalten

- Drücken Sie die DIMMER-Taste, um das Display auszuschalten. (☞ S. 28)

Ich möchte die Beleuchtungs-LED ausschalten

- Ändern Sie die "Lighting"-Einstellung auf "Off". (☞ S. 29)

Ich möchte einen Netzwerk-SACD-Player von Marantz mit der Fernbedienung dieses Geräts bedienen

- Netzwerk-SACD-Player von Marantz können auch über die Fernbedienung dieses Geräts bedient werden. Beachten Sie auch die Bedienungsanleitungen des Netzwerk-SACD-Players. (☞ S. 12)

Ich möchte dieses Gerät als Leistungsverstärker verwenden

- Verbinden Sie einen Vorverstärker mit den POWER AMP IN-Anschlüssen dieses Geräts und stellen Sie die Eingangsquelle auf "PWR AMP". (☞ S. 19)

Ich möchte dieses Gerät als Vorverstärker verwenden

- Schließen Sie einen Leistungsverstärker an den PRE OUT-Anschlüssen dieses Geräts an. (☞ S. 19)

Ich möchte mehrere Geräte an einem Ort verwenden.

- Stellen Sie für jede Geräte-/Fernbedienungs-Kombination einen separaten Fernbedienecode ein. (☞ S. 31)



Fehlersuche

Überprüfen Sie beim Auftreten einer Störung zunächst die nachfolgend aufgeführten Punkte:

1. **Wurden die Anschlüsse richtig vorgenommen?**
2. **Wird das Gerät so verwendet wie in der Bedienungsanleitung beschrieben?**
3. **Funktionieren die anderen Komponenten ordnungsgemäß?**

Sollte dieses Gerät nicht einwandfrei funktionieren, überprüfen Sie die entsprechenden Symptome in diesem Abschnitt.

Wenn die Symptome nicht mit den hier beschriebenen Symptomen übereinstimmen, wenden Sie sich an Ihren Fachhändler, da es sich um einen Fehler im Gerät handeln kann. Trennen Sie in diesem Fall das Gerät sofort vom Netz und kontaktieren Sie den Händler, bei dem Sie das Gerät gekauft haben.



Das Gerät lässt sich nicht einschalten oder schaltet sich ab

Das Gerät ist nicht eingeschaltet.

- Prüfen Sie, ob der Netzstecker fest in der Steckdose sitzt. (🔧 S. 21)

Das Gerät wird automatisch ausgeschaltet.

- Der Standby-Automatik-Modus ist aktiviert. Nach ca. 30 Minuten ohne Audioeingang und Bedienung am Gerät wechselt das Gerät automatisch in den Standby-Modus. Drücken Sie zum Deaktivieren des Standby-Automatik-Modus die AMP Φ -Taste mindestens 5 Sekunden lang. (🔧 S. 30)
- Wenn dieses Gerät und ein mit der Leistungs-Synchronisationsfunktion kompatibles Marantz-Audiogerät über ein Fernbedienungs-Verbindungskabel miteinander verbunden sind, schaltet sich die Netzverbindung dieses Geräts synchron mit dem Abschaltvorgang des Geräts aus (Standby), das mit diesem Gerät verbunden ist. (🔧 S. 20)

Die Netzverbindung wird abgeschaltet und die Anzeige für den Schutzkreis blinkt einmal lang und zweimal kurz in Orange.

- Beenden Sie die Wiedergabe auf dem Wiedergabegerät und schalten Sie anschließend das Gerät aus und wieder ein.
- Wenn das Problem durch Aus- und Einschalten nicht gelöst wird, ist der Verstärkerkreis dieses Geräts ausgefallen. Ziehen Sie das Netzkabel ab, und wenden Sie sich an unseren Kundendienst.

Die Netzverbindung wird abgeschaltet und die Anzeige für den Schutzkreis blinkt einmal lang und dreimal kurz in Orange.

- Der Stromkreis des Geräts ist ausgefallen. Ziehen Sie das Netzkabel ab, und wenden Sie sich an unseren Kundendienst.

Die Netzverbindung wird abgeschaltet und die Anzeige für den Schutzkreis blinkt einmal lang und viermal kurz in Orange.

- Der Überlastschutz wurde aufgrund einer Überhitzung des Geräts aktiviert. Schalten Sie das Gerät aus, warten Sie ca. eine Stunde, bis sich das Gerät abgekühlt hat, und schalten Sie das Gerät wieder ein.
- Stellen Sie dieses Gerät an einem gut belüfteten Ort neu auf.
- Überprüfen Sie die Lautsprecheranschlüsse. Möglicherweise wurde der Überlastschutz aktiviert, weil Adern des Lautsprecherkabels miteinander in Kontakt gekommen sind, oder weil sich eine Ader vom Anschluss gelöst hat und in Kontakt mit der Rückseite des Geräts gekommen ist. Nehmen Sie nach dem Abziehen des Netzkabels Korrekturmaßnahmen vor, z. B. durch leichtes Zusammendrehen der Adern oder Behandlung des Anschlusses, und schließen Sie das Kabel dann wieder an. (🔧 S. 15)
- Beenden Sie die Wiedergabe auf dem Wiedergabegerät und schalten Sie anschließend das Gerät aus und wieder ein.

Die Netzverbindung wird abgeschaltet und die Anzeige für den Schutzkreis blinkt einmal lang und fünfmal kurz in Orange.

- Beenden Sie die Wiedergabe auf dem Wiedergabegerät und schalten Sie anschließend das Gerät aus und wieder ein.
- Wenn das Problem durch Aus- und Einschalten nicht gelöst wird, ist der Verstärkerkreis oder der Stromkreis dieses Geräts ausgefallen. Ziehen Sie das Netzkabel ab, und wenden Sie sich an unseren Kundendienst.



Es ist keine Bedienung über die Fernbedienung möglich

Es ist keine Bedienung über die Fernbedienung möglich.

- Die Batterien sind leer. Ersetzen Sie die Batterien durch neue. (☞ S. 5)
- Verwenden Sie die Fernbedienung in einer Entfernung von 7 m von diesem Gerät und in einem Winkel von 30°. (☞ S. 5)
- Entfernen Sie alle Hindernisse zwischen diesem Gerät und der Fernbedienung.
- Legen Sie die Batterien richtig und entsprechend den Markierungen ⊕ und ⊖ ein. (☞ S. 5)
- Der Fernbedienungssensor des Geräts ist starkem Licht ausgesetzt (direktes Sonnenlicht, Neonlicht usw.). Stellen Sie das Gerät an einem Ort auf, an dem der Fernbedienungssensor nicht starkem Licht ausgesetzt ist.
- Bei Verwendung eines 3D-Videogeräts funktioniert die Fernbedienung dieses Geräts möglicherweise aufgrund der Infrarotkommunikation zwischen Geräten nicht (z. B. Fernseher und 3D-Brillen). Korrigieren Sie in diesem Fall die Ausrichtung und den Abstand der Geräte zur 3D-Kommunikation, damit diese nicht den Betrieb der Fernbedienung dieses Geräts beeinträchtigen.
- Der Fernbedienungscode der Lautstärketasten auf der Fernbedienung (VOLUME + – und 🔊) ist auf den Modus zum Bedienen eines Netzwerk-SACD-Players von Marantz eingestellt. Wenn die Lautstärke dieses Geräts nicht über die Fernbedienung eingestellt werden kann, halten Sie ENTER und die Zifferntaste 1 mindestens 5 Sekunden lang gedrückt, um den Fernbedienungscode auf den Betriebsmodus AMP umzustellen.
- Wenn der Fernbedienungscode auf “AMP1” (Standard) eingestellt ist, können die INPUT ^ v -Tasten auf der Fernbedienung nicht verwendet werden, um die Eingangsquelle auf “PWR AMP” einzustellen oder von “PWR AMP” auf eine andere Eingangsquelle zu wechseln. Um die Fernbedienung verwenden zu können, ändern Sie die Einstellung für den Fernbedienungscode auf “AMP2” oder “AMP3”. (☞ S. 31)
- Der Fernbedienungscode zwischen diesem Gerät und der Fernbedienung ist unterschiedlich. Legen Sie für dieses Gerät und die Fernbedienung den gleichen Fernbedienungscode fest. (☞ S. 31)

Das Display des Geräts bleibt leer

Das Display ist ausgeschaltet.

- Drücken Sie auf die DIMMER-Taste, und nehmen Sie eine andere Einstellung als “Aus” vor. (☞ S. 28)



Es ist kein Ton zu hören

Aus den Lautsprechern wird kein Ton ausgegeben.

- Kontrollieren Sie sämtliche Geräteanschlüsse. (☞ S. 14)
- Stecken Sie Anschlusskabel vollständig ein.
- Überprüfen Sie, dass Eingangsanschlüsse und Ausgangsanschlüsse nicht vertauscht sind.
- Überprüfen Sie Kabel auf Beschädigungen.
- Überprüfen Sie, dass Lautsprecherkabel ordnungsgemäß angeschlossen sind. Überprüfen Sie, ob sich die Kabeladern in Kontakt mit den Metallteilen der Lautsprecheranschlüsse befinden. (☞ S. 15)
- Sorgen Sie für sichere Befestigung der Lautsprecheranschlüsse. Überprüfen Sie, ob Lautsprecheranschlüsse lose sind. (☞ S. 15)
- Überprüfen Sie, ob die richtige Eingangsquelle ausgewählt ist. (☞ S. 24)
- Die Lautstärke ist auf den minimalen Pegel eingestellt. Stellen Sie die Lautstärke auf einen geeigneten Pegel ein. (☞ S. 24)
- Heben Sie die Stummschaltung auf. (☞ S. 24)

Der Ton wird nicht wie gewünscht ausgegeben

Aus einem bestimmten Lautsprecher wird kein Ton ausgegeben.

- Überprüfen Sie, dass Lautsprecherkabel ordnungsgemäß angeschlossen sind. (☞ S. 15)
- Stellen Sie den BALANCE-Regelungsknopf ein. (☞ S. 24)

Bei Stereoton sind die Positionen links/rechts vertauscht.

- Überprüfen Sie, ob der linke und rechte Lautsprecher am richtigen Lautsprecheranschluss angeschlossen ist. (☞ S. 16)



Der Ton wird unterbrochen, oder es treten Störgeräusche auf

Der Ton ist bei der Wiedergabe von Platten verzerrt.

- Den richtigen Nadeldruck einstellen.
- Die Spitze der Nadel überprüfen.
- Den Tonabnehmer austauschen.

Beim Abspielen von Schallplatten kommt ein Brummgeräusch aus den Lautsprechern.

- Überprüfen Sie den Anschluss des Schallplattenspielers. (☞ S. 17)
- Wenn sich in der Nähe des Schallplattenspielers ein Fernseher oder ein AV-Gerät befindet, können dies den Wiedergabeklang beeinträchtigen. Platzieren Sie den Schallplattenspieler in möglichst großem Abstand zu einem Fernseher oder AV-Gerät.

Beim Abspielen von Schallplatten kommt ein Brummgeräusch aus den Lautsprechern, wenn die Lautstärke groß ist. (Heulen)

- Stellen Sie den Schallplattenspieler und die Lautsprecher mit möglichst großem Abstand voneinander auf. (☞ S. 17)
- Die Schwingungen von den Lautsprechern werden über den Boden zum Plattenspieler übertragen. Verwenden Sie Unterlagen usw., um die Schwingungen der Lautsprecher zu absorbieren.



Erklärung der Fachausdrücke

MM/MC-Tonabnehmer

Für Plattenspieler gibt es zwei Tonabnehmertypen: MM (Moving Magnet) und MC (Moving Coil). Da die Ausgabelevel der beiden Tonabnehmertypen unterschiedlich sind, muss der in dieses Gerät integrierte Equalizer für Plattenspieler entsprechend dem Tonabnehmertyp des vorhandenen Plattenspielers eingestellt werden. Die Einstellung kann über den Tonabnehmer-Auswahlknopf am Hauptgerät geändert werden. (☞ S. 8)

Lautsprecher-Impedanz

In Ω (Ohm) angegebener Widerstandswert.

Umso kleiner dieser Wert ist, desto größer ist die Leistung.

Überlastschutz

Diese Funktion verhindert Schäden an den Bauteilen innerhalb des Netzteils bei Auftreten einer Störgröße wie einer Überlastung, Überspannung oder Überhitzung.



Technische Daten

- **RMS-Leistungsausgang (Gleichzeitige Ansteuerung beider Kanäle):**
 - 100 W × 2 (8 Ω/Ohm Last, 1 kHz, T.H.D 0,05 %)
 - 200 W × 2 (4 Ω/Ohm Last, 1 kHz, T.H.D 0,1 %)
- **Gesamtklirrfaktor (1 kHz, gleichzeitige Ansteuerung beider Kanäle, 50 W, 8 Ω/Ohm Last) :**
 - 0,005 %
- **Frequenzgang (CD, 1 W, 8 Ω/Ohm Last):**
 - 5 Hz – 50 kHz ±3 dB
- **Dämpfungsfaktor (8 Ω/Ohm Last, 20 Hz – 20 kHz):**
 - 500
- **Eingangsempfindlichkeit/Eingangsimpedanz**
 - PHONO (MC Low) : 250 µV / 33 Ω/Ohm
 - PHONO (MC Mid): 250 µV / 100 Ω/Ohm
 - PHONO (MC High) : 250 µV / 390 Ω/Ohm
 - PHONO (MM): 2,3 mV / 39 kΩ/kOhm
 - CD/TUNER/LINE/RECORDER: 220 mV / 18 kΩ/kOhm
 - POWER AMP : 1,0 V / 18 kΩ/kOhm
- **Ausgangsspannung/Ausgangsimpedanz**
 - PRE OUT : 1,6 V / 220 Ω/Ohm



- **Maximal zulässiger Eingangspegel PHONO (1 kHz)**
 - MC Low/Mid/High: 8 mV
 - MM : 80 mV
- **RIAA-Abweichung (20 Hz – 20 kHz):** ±0,5 dB
- **Signal-Rauschabstand (IHF-A, 8 Ω/Ohm Last)**
 - PHONO (MC Low/Mid/High): 75 dB (0,5 mV Eingang)
 - PHONO (MM): 88 dB (5 mV Eingang)
 - CD/TUNER/LINE/RECORDER: 107 dB (Nennausgang)
- **Klangregelung**
 - BASS (50 Hz): ±10 dB
 - TREBLE (15 kHz) : ±10 dB
- **Betriebstemperatur:** +5 °C - +35 °C
- **Stromversorgung:** 230 V Wechselstrom, 50/60 Hz
- **Leistungsaufnahme:** 150 W
- **Leistungsaufnahme im Standby-Modus:** 0,2 W

Änderung der technischen Angaben und des Designs zum Zwecke der Verbesserung ohne Ankündigung vorbehalten.



■ Abmessungen (Einheit: mm)

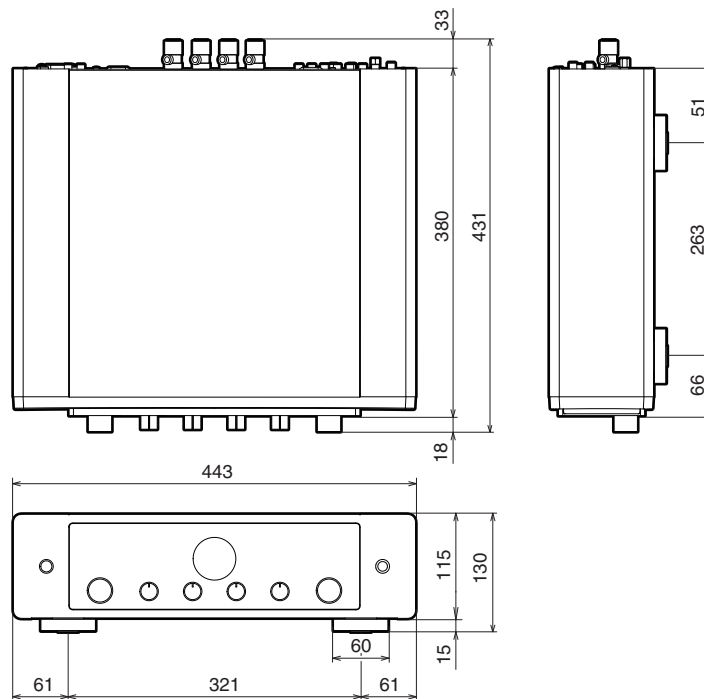

■ Gewicht: 14,6 kg

Index

A		K		T	
Aufnahmegerät	18	Klang	24	Tipps	34
B		L		Tuner	
Blu-ray Disc-Player	17	Lautsprecher	15	17	
C		Lautsprecher-Impedanz		V	
CD-Player	17, 25	Lautstärke		Vorderseite	
E		Leistungsverstärker		Vorverstärker	
Eingangsquelle	24	19		6	
Einstellungen der Fernbedien-codes	32	N		Ü	
F		Netzwerk-Audio-Player		Überlastschutz	
Fehlersuche	35	17		40	
Fernbedienung	11	R			
		Rückseite			
		9			
		S			
		Schallplattenspieler			
		Standby-Automatik-Modus			
		Stummschaltung			
		24			



www.marantz.com

You can find your nearest authorized distributor or dealer on our website.

marantz[®] is a registered trademark.

3520 10769 00AMA

© 2020 Sound United. All Rights Reserved.