

Innehåll

Anslutningar

Avspelning

Inställningar

Tips

Bilaga



**marantz®**

Integrerad förstärkare  
**MODEL 30**

Frontpanelen

Bakpanelen

Fjärrkontroll

Register



Bruksanvisning

<b>Tillbehör</b>	4
Sätta i batterierna	5
Fjärrkontrollens funktionsområde	5
<b>De olika delarna och deras funktioner</b>	6
Frontpanelen	6
Bakpanelen	9
Fjärrkontroll	11

## Anslutningar

<b>Ansluta högtalarna</b>	15
Högtalaranslutning	16
<b>Ansluta uppspelningsutrustning</b>	17
<b>Ansluta inspelningsutrustning</b>	18
<b>Ansluta en förförstärkare eller effektförstärkare</b>	19
<b>Ansluta enheter med fjärrkontrollanslutningar</b>	20
Utföra åtgärder på den här enheten när den är utom synhåll	20
Fjärransluta Marantz-ljudenheter	20
<b>Ansluta nätkabeln</b>	21

## Avspelning

Slå på strömmen	23
Ställa in strömbrytaren på standby	23
Välja ingångskälla	24
Justera volymen	24
Stänga av ljudet tillfälligt (Ljuddämpning)	24
Justera ton och balans	24
Spela upp CD-skivor	25
Använda enheten som en effektförstärkare	25
Spela in	26



## Inställningar

Ställa in displayens ljusstyrka	28
Ställa in LED-belysningens ljusstyrka	29
Ställa in Auto Standby-läget	30
Ställa in fjärrkontrollkoder	31
Ställa in fjärrkontrollkoder för fjärrkontrollen	32
Ställa in fjärrkontrollkoder för enheten	32

## Tips

Tips	34
Felsökning	35
Strömmen slås inte på / Strömmen stängs av	36
Funktionerna kan inte utföras med fjärrkontrollen	37
Inget visas på enhetens display	37
Inget ljud hörs	38
Förväntat ljud hörs inte	38
Ljudet avbryts eller ljudstörningar hörs	39

## Bilaga

Förklaring av termer	40
Tekniska data	41
Register	44





Tack för ditt val av denna Marantz-produkt.

Läs igenom denna bruksanvisning noggrant för att lära dig använda apparaten rätt innan du börjar använda den.

Spara bruksanvisningen för framtida bruk när du har läst den.

## Tillbehör

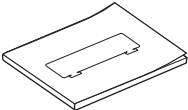
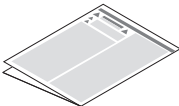
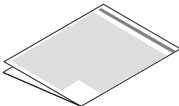
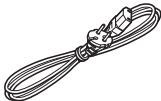
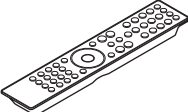
Kontrollera att följande saker levereras tillsammans med produkten.

 <p>Snabbstartsguide</p>	 <p>Säkerhetsinstruktioner</p>	 <p>Försiktighetsråd om användning av batterierna</p>	 <p>Nätkabel</p>
 <p>Fjärrkontroll (RC002PMND)</p>	 <p>R03/AAA-batterier</p>		



## Sätta i batterierna

- 1 För det bakre locket i pilens riktning och avlägsna det.

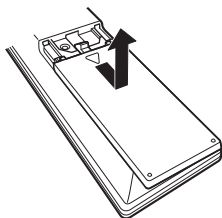

- 2 Sätt två batterier i batterihållaren på det sätt som visas.

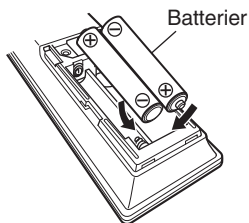

- 3 Sätt tillbaka batterilocket.

### OBSERVERA

- För att motverka skador eller att batterivätska läcker ut:
  - Använd inte ett nytt batteri tillsammans med ett gammalt.
  - Använd inte två olika batterityper tillsammans.
- Ta ut batterierna ur batterifacket om fjärrkontrollen inte ska användas under längre tid.
- Om batterivätska läcker ut, ska du noggrant torka bort vätskan i batterifacket och sedan sätta i nya batterier.

## Fjärrkontrollens funktionsområde

Rikta fjärrkontrollen mot fjärrkontrollsensorn när du använder den.

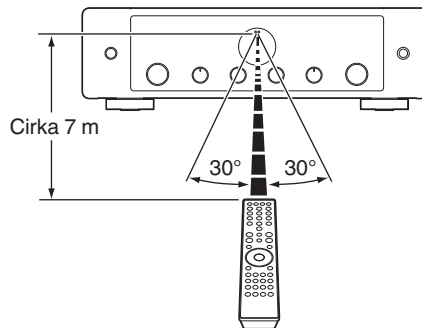

## De olika delarna och deras funktioner

### Frontpanelen

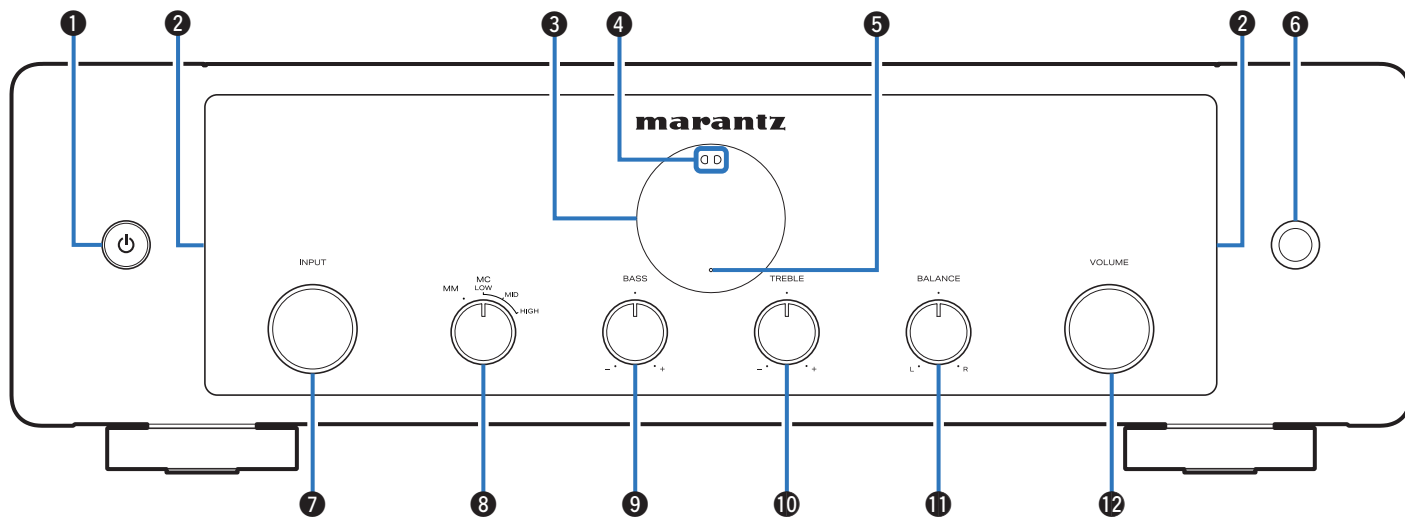

Mer information finns på nästa sida.



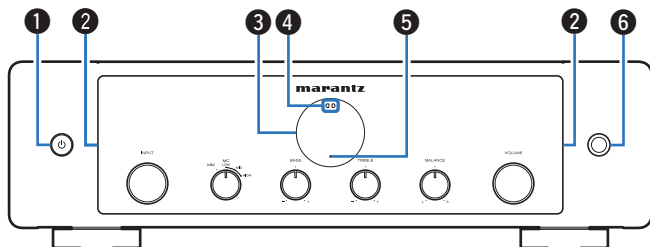

### 1 Strömbrytare (⏻)

Med den här knappen slår du på/av strömmen (standby).  
(☞ sid. 23)

### 2 LED-belysning

När strömmen är påslagen tänds denna. Ljusstyrkan kan ändras och belysningen stängas av. (☞ sid. 29)

### 3 Visning

Här visas olika typer av information.

### 4 Fjärrkontrollsensor

Den här sensorn tar emot signaler från fjärrkontrollen. (☞ sid. 5)

### 5 Indikator för skyddskrets

Denna blinkar när skyddskretsen har aktiverats. (☞ sid. 36)

### 6 Hörlursuttag (PHONES)

Används för anslutning av hörlurar.

När hörlurar ansluts till det här uttaget matas inget ljud ut via de anslutna högtalarna eller från PRE OUT-anslutningarna.

#### OBSERVERA

- Undvik hörselskador genom att inte lyssna på för hög volym när du använder hörlurarna.



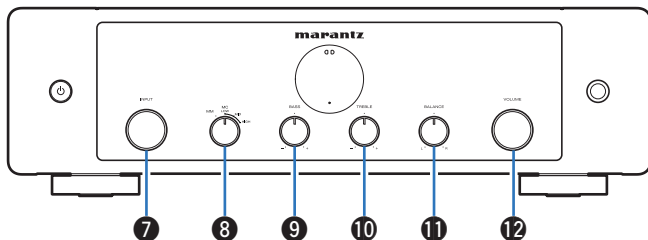

### 7 Reglage för val av INPUT

Med den här kontrollen väljer du ingångskälla. (☞ sid. 24)

### 8 Reglage för val av pickup

Växlar mellan MM-/MC-pickup och väljer ingångsimpedans för MC-pickup. Ställ in den här enhetens phono-utjämnare i enlighet med typen eller impedansen för skivspelarpickupen som ska anslutas.

**MM:** Ställ in denna för en MM-pickup.

**MC LOW (33 Ω/ohm) :** Använd denna inställning för en MC-pickup på mindre än 50 Ω/ohm.

**MC MID (100 Ω/ohm) :** Använd denna inställning för en MC-pickup på cirka 50 Ω/ohm.

**MC HIGH (390 Ω/ohm) :** Använd denna inställning för en MC-pickup på 100 Ω/ohm eller högre.



- För en MC-pickup ska du välja den ingångsimpedans som ligger närmast den använda pickupens rekommenderade impedans, eller välja ett värde som är några gånger högre än pickupens interna impedans.
- Om denna inställning ändras matas ljudet ut ungefär 4 sekunder efter ändringen.

### 9 BASS-kontrollratt

Den här inställningen justerar volymnivån för basen. (☞ sid. 24)

### 10 TREBLE-kontrollratt

Den här inställningen justerar volymnivån för diskanten. (☞ sid. 24)

### 11 BALANCE-kontroll

Med den här kontrollen ställer du ljudbalansen mellan höger och vänster högtalare. (☞ sid. 24)

### 12 VOLUME-ratt

Med dessa ställer du in volymnivån. (☞ sid. 24)



- 9, 10 och 11 kan justeras när tonbalanskontrollen är påslagen. (☞ sid. 24)





## Bakpanelen

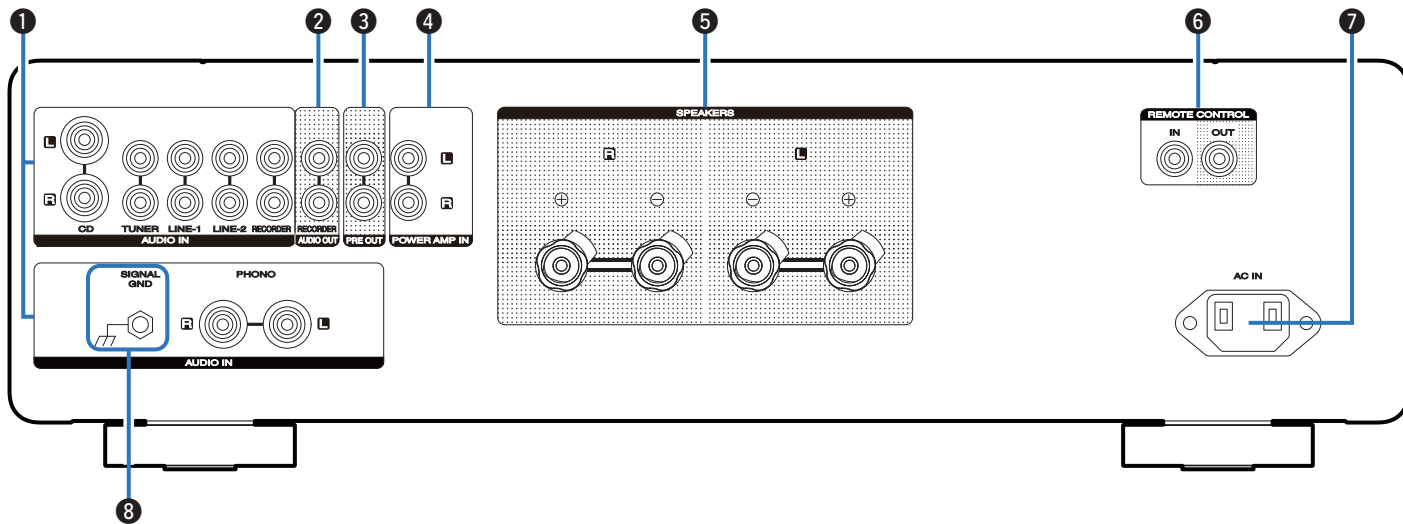

Mer information finns på nästa sida.



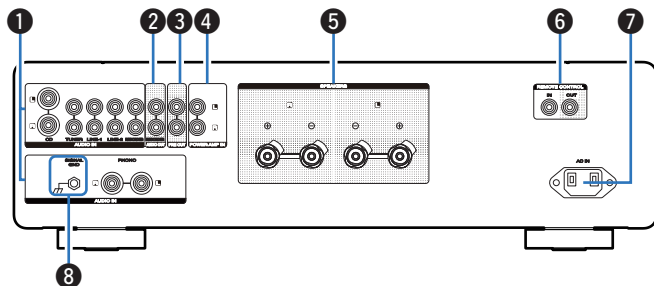

### 1 Ingångsanslutningar för analogt ljud (AUDIO IN)

Används för anslutning av enheter med utgångsanslutningar för analogt ljud.

- “Ansluta uppspelningsutrustning” (☞ sid. 17)
- “Ansluta inspelningsutrustning” (☞ sid. 18)

### 2 AUDIO OUT-anslutningar (RECORDER)

Används för anslutning av ingången till en inspelare. (☞ sid. 18)

### 3 PRE OUT-anslutningar

Används för extrautrustning som t.ex. effektförstärkare och subwoofer. (☞ sid. 19)



- Läs även subwoofers bruksanvisning när du ansluter en subwoofer.

### 4 Effektförstärkaranslutningar (POWER AMP IN)

Används för att ansluta en förstärkare när den här enheten används som effektförstärkare. (☞ sid. 19)

### 5 Högtalaranslutningar (SPEAKERS)

Används för anslutning av högtalare. (☞ sid. 15)

### 6 Utgångs-/ingångsanslutningar för fjärrkontroll (REMOTE CONTROL)

Används för anslutning av Marantz-enheter som är kompatibla med fjärrkontrollfunktionen. (☞ sid. 20)

### 7 Elanslutning (AC IN)

Används för anslutning av nätkabeln. (☞ sid. 21)

### 8 SIGNAL GND-anslutning

Används för att ansluta skivspelarens jordkabel. (☞ sid. 17)



## Fjärrkontroll

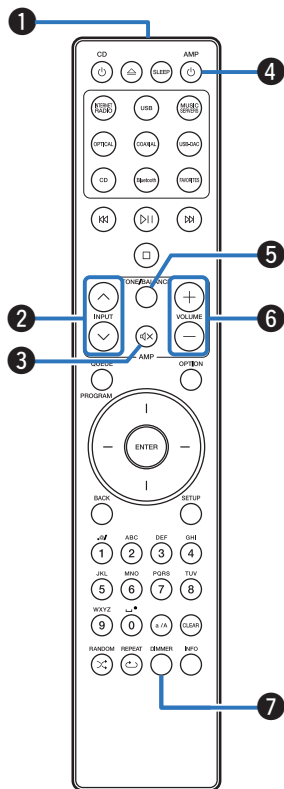

Fjärrkontrollen som medföljer enheten kan användas för att styra en Marantz-nätverksspelare med SACD.

- "Åtgärder på nätverksspelare med SACD" (☞ sid. 12)

### ■ Placera enheten

#### 1 Fjärrkontrollsändare

Denna överför signaler från fjärrkontrollen. (☞ sid. 5)

#### 2 INPUT-knappar (^v)

Med den här kontrollen väljer du ingångskälla. (☞ sid. 24)

#### 3 Mute-knapp (🔇)

Med den här knappen stänger du av ljudet. (☞ sid. 24)

#### 4 Strömbrytare (AMP ⏻)

- Med den här knappen slår du på/av strömmen (standby). (☞ sid. 23)
- Slår på/av det automatiska standby-läget. (☞ sid. 30)

#### 5 TONE/BALANCE-knapp

- Slår på/av tonbalanskontrollen. (☞ sid. 24)
- Belysningsinställningsmenyn visas på skärmen. (☞ sid. 29)

#### 6 VOLUME-knappar (+-)

Med dessa ställer du in volymnivån. (☞ sid. 24)

#### 7 DIMMER-knapp



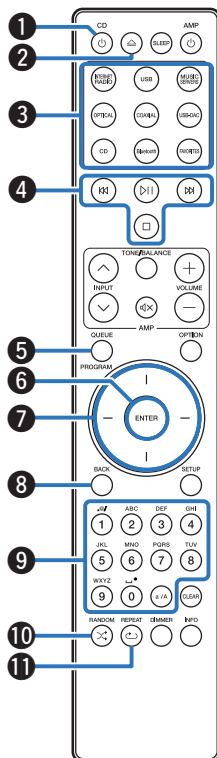

Justerar ljusstyrkan på enhetens display. (☞ sid. 28)





## ■ Åtgärder på nätverksspelare med SACD

En nätverksspelare med SACD från Marantz kan styras.

- 1 Strömbrytare (CD )
- 2 Knapp för att öppna/stänga skivfacket ()
- 3 Ingångsväljare
- 4 Systemtangenter
- 5 QUEUE-knapp  
PROGRAM-knapp
- 6 ENTER-knapp
- 7 Markörknappar
- 8 BACK-knapp
- 9 Siffer-/bokstavsknappar (0-9, a/A)
- 10 RANDOM-knapp ()
- 11 REPEAT-knapp ()



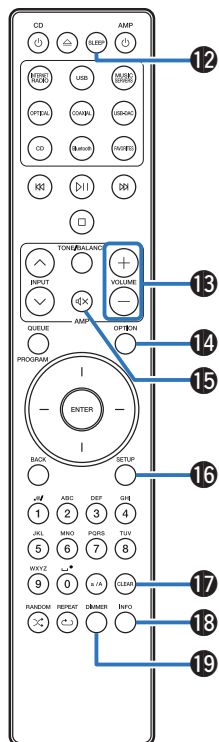

- 12 SLEEP-knapp
- 13 VOLUME-knappar (+/-)
- 14 OPTION-knapp
- 15 Mute-knapp (M)
- 16 SETUP-knapp
- 17 CLEAR-knapp
- 18 Informationsknapp (INFO)
- 19 DIMMER-knapp



- Det kanske inte går att styra vissa produkter med fjärrkontrollen.
- 13 och 15 fungerar endast när fjärrkontrollskoden är inställd på låget nätverksspelare med SACD. Se bruksanvisningen till din Marantz-nätverksspelare med SACD för mer information.



## ■ Innehåll

Ansluta högtalarna	15
Ansluta uppspelningsutrustning	17
Ansluta inspelningsutrustning	18
Ansluta en förstärkare eller effektförstärkare	19
Ansluta enheter med fjärrkontrollanslutningar	20
Ansluta nätkabeln	21

### OBSERVERA

- Sätt inte i strömledaren förrän alla anslutningar har slutförts.
- Bunta inte ihop nätkablarna med anslutningskablarna. Om man gör det kan det uppstå brus och störningar.

## ■ Kablar som används för anslutningarna

Använd de kablar som passar till de enheter du vill ansluta.

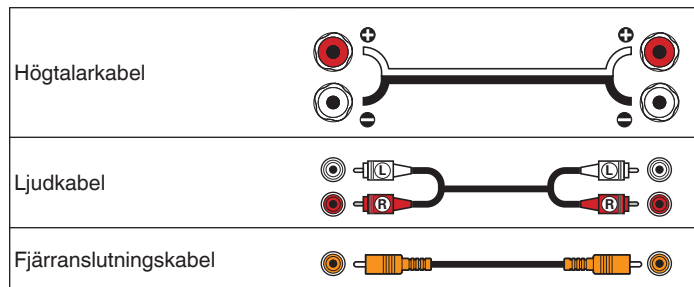

# Ansluta högtalarna

## OBSERVERA

- Koppla loss nätkabeln till enheten från vägguttaget innan du ansluter högtalarna.
- Anslut högtalarkablarna på ett sådant sätt att trådarna i anslutningskablarna inte sticker ut från anslutningarna. Skyddskretsen kan aktiveras om trådarna i högtalarkablarna rör vid bakpanelen eller om + och - sidorna rör vid varandra. ("Skyddskrets" (🔌 sid. 40))
- Rör aldrig högtalaranslutningarna när nätsladden är ansluten. I detta fall finns risk för elektriska stötar.
- Använd högtalare med en impedans på 4 – 16 Ω/ohm.

## ■ Ansluta högtalarkablarna

Kontrollera noggrant vänster (V) och höger (H) kanal och polariteterna + (röd) och - (vit) på högtalarna innan du ansluter dem till enheten. Var noga med att ansluta kanaler och polariteter rätt.

- 1 Skala av ca 10 mm av isoleringen från högtalarkabelns ände och snurra sedan ihop ledningarna ordentligt eller gör en terminering.**



- 2 Lossa högtalarkontakten genom att vrida den moturs.**

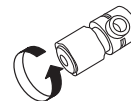

- 3 Sätt i högtalarkabelns ledning i fästet på högtalarkontakten.**

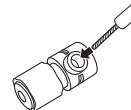

- 4 Dra fast högtalarkontakten genom att vrida den medurs.

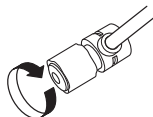

#### Spadkontaktsanslutning



## Högtalaranslutning

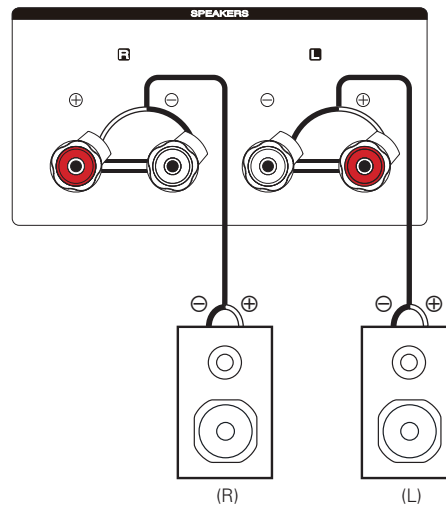



## Ansluta uppspelningsutrustning

Du kan koppla skivspelare, radioapparater, Blu-ray-spelare, nätverksspelare och CD-spelare till enheten. Använd reglaget för pickupval på den främre panelen för att ställa in enhetens phono-utjämnare i enlighet med typen av skivspelarpickup som ska anslutas. (☞ sid. 8)  
Om du ställer in denna enhets ingångskälla på "PHONO" och höjer volymen utan att någon skivspelare är ansluten kan det höras ett "brummande" ljud från högtalarna.

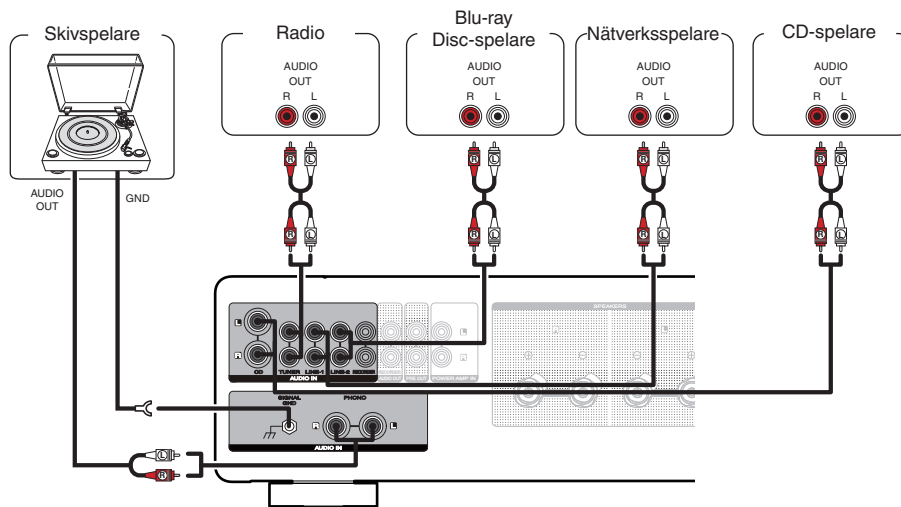

### OBSERVERA

- Den här enhetens jordanslutning (SIGNAL GND) är inte en jordpunktanslutning. Bruset kan minskas genom att använda den här anslutningen om det är mycket brus. Observera att beroende på vilken skivspelare du har kan anslutningen av jord få motsatt effekt och öka bruset. I detta fall är det inte nödvändigt att ansluta jordledningen.
- PHONO-ingångarna har försetts med en kortslutningsbrygga. Ta loss bryggan vid anslutning av en skivspelare. För eventuell bruk i framtiden bör du förvara bryggan på en säker plats där det inte finns risk att den tappas bort.



# Ansluta inspelningsutrustning

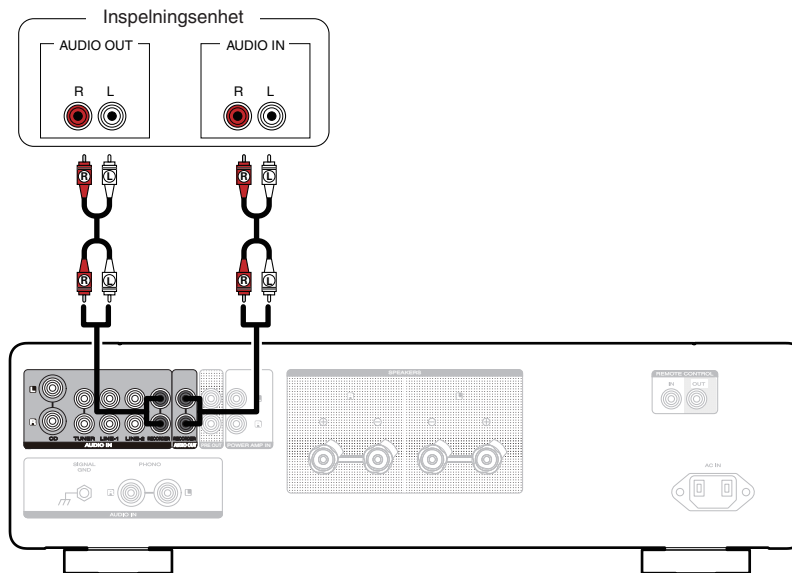

## OBSERVERA

- Sätt aldrig i kortslutningsbryggan i inspelningsutgången (AUDIO OUT RECORDER). Detta kan skada utrustningen.



## Ansluta en förförstärkare eller effektförstärkare

Anslut en effektförstärkare till enheten för att använda den som en förförstärkare, eller anslut en förförstärkare till enheten för att använda den som en effektförstärkare.

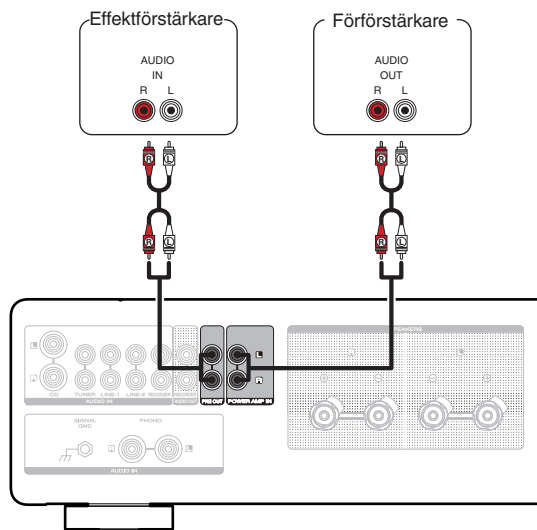

- Växla ingångskällan till "PWR AMP" när en förförstärkare ansluts och denna enhet används som en effektförstärkare. (📖 sid. 25)

### OBSERVERA

- Sätt aldrig i kortslutningsbryggan i PRE OUT-anslutningarna. Det kan skada utrustningen.



## Ansluta enheter med fjärrkontrollanslutningar

### Utföra åtgärder på den här enheten när den är utom synhåll

Om du ansluter en extern IR-mottagare till REMOTE CONTROL-anlutningarna kan du använda fjärrkontrollen för att genomföra åtgärder på den här enheten utan att enheten är inom synhåll. Det kan vara nödvändigt om enheten t.ex. står gömd på ett skåp eller i ett hörn och det inte går att rikta fjärrkontrollen direkt mot enheten.

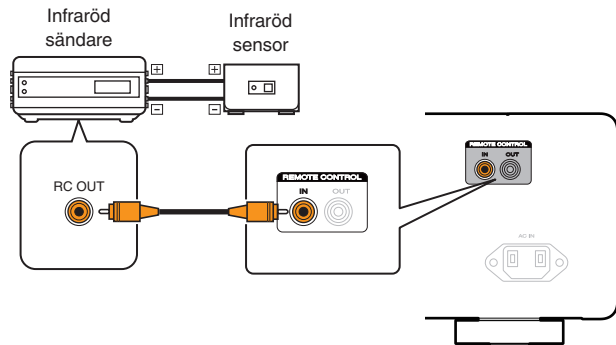

### Fjärransluta Marantz-ljudenheter

Du kan sända fjärrkontrollssignaler genom att helt enkelt ansluta Marantz-ljudenheten till REMOTE CONTROL IN/OUT-anlutningarna med fjärranslutningskabeln som medföljer enheten.

Ställ in fjärrkontrollknappen på baksidan av den anslutna komponenten på "EXTERNAL" när du ska använda den här funktionen.

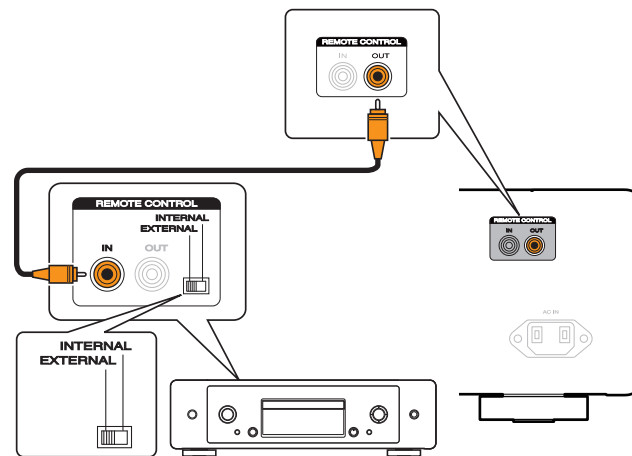

## Ansluta nätkabeln

Anslut nätkabeln till ett vägguttag när alla anslutningar är klara.

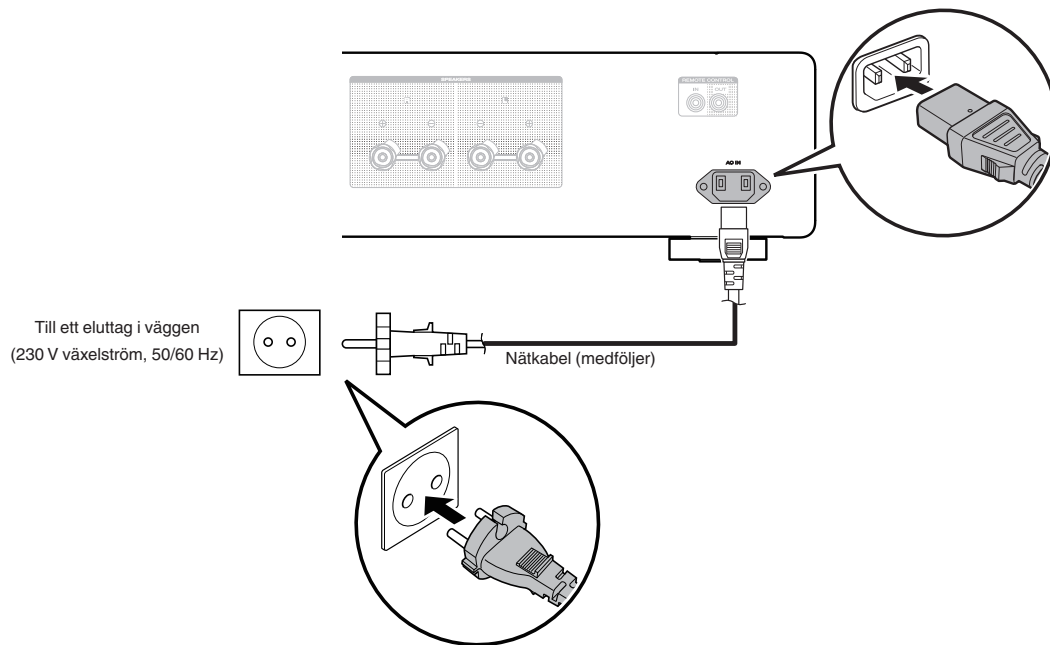

## ■ Innehåll

Slå på strömmen	23
Ställa in strömbrytaren på standby	23
Välja ingångskälla	24
Justera volymen	24
Stänga av ljudet tillfälligt (Ljuddämpning)	24
Justera ton och balans	24
Spela upp CD-skivor	25
Använda enheten som en effektförstärkare	25
Spela in	26



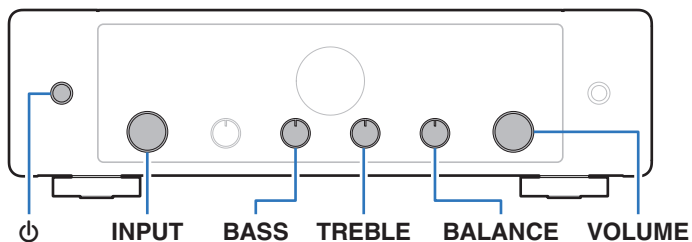
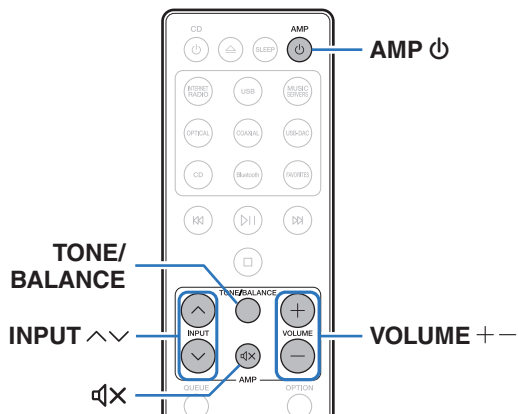

## Slå på strömmen

### 1 Tryck på AMP ⏻ för att slå på enheten.

Displayen aktiveras.



- Du kan även trycka på ⏻ på huvudenheten för att slå på enheten från standby-läge.

## Ställa in strömbrytaren på standby

### 1 Tryck på AMP ⏻.

Enheten går över i standbyläge.

#### OBSERVERA

- En del kretsar strömförsörjs även om apparaten ställs i standby-läget. Dra alltid ut nätkabeln ur vägguttaget innan du reser bort eller lämnar hemmet längre perioder.



## Välja ingångskälla

### 1 Använd INPUT $\wedge$ $\vee$ för att välja ingångskälla som ska spelas upp.

Vald ingångskälla visas på displayen.



- Du kan även välja ingångskälla genom att vrida på INPUT-reglaget på huvudenheten.

## Justera volymen

### 1 Använd VOLUME $+$ $-$ för att justera volymen.

Volymen visas på skärmen.



- Du kan även justera volymen genom att vrida på VOLUME på huvudenheten.

## Stänga av ljudet tillfälligt (Ljuddämpning)

### 1 Tryck på $\text{M}$ .

“Mute” visas på displayen.



- För att stänga av ljuddämpningen kan du antingen justera volymen eller trycka på  $\text{M}$  igen.

## Justera ton och balans

### 1 Tryck på TONE/BALANCE för att slå på tonbalanskontrollen.

“TONE/BALANCE” visas på displayen.

- Ton- och balanskretsarna (BASS, TREBLE och BALANCE) aktiveras.





### 2 Vrid på BASS, TREBLE och BALANCE på huvudenheten för att justera ton och balans.





## Spela upp CD-skivor

Denna sektion använder uppspelning av CD som exempel.



- 1 Tryck på AMP  för att slå på strömmen.
- 2 Använd INPUT   för att växla ingångskälla till "CD".  
"CD" visas på displayen.
- 3 Spela upp CD-skivan.
- 4 Använd VOLUME   för att justera volymen.

## Använda enheten som en effektförstärkare

Växla enhetens ingångskälla till "PWR AMP" när en förförstärkare ansluts och denna enhet används som en effektförstärkare.

- 1 Vrid på INPUT-reglaget på huvudenheten för att växla ingångskällan till "PWR AMP".  
"PWR AMP" visas på displayen.



- Justering av volym, balans och ton har ingen effekt när ingångskällan är "PWR AMP". Justera dessa inställningar på förförstärkaren.
- När fjärrkontrollens kodinställning är inställd på "AMP1" (Standard) kan inte INPUT   på fjärrkontrollen användas för att växla ingångskälla till "PWR AMP" eller växla från "PWR AMP" till en annan ingångskälla. Ändra fjärrkontrollens kodinställning till "AMP2" eller "AMP3" för att kunna utföra åtgärder med fjärrkontrollen. (🔍 sid. 31)

### OBSERVERA

- När ingångskällan är "PWR AMP" kommer huvudenheten att spelas med maxvolym. Kontrollera utgångsnivån på ingångsenheten innan du spelar den och justera volymen.



## Spela in

Ljudingångssignaler till den här enheten kan skickas till externa inspelningsenheter. Om du spelar in ljud som spelas upp från en enhet som är ansluten till den här enheten kan ljudet spelas in även om uppspelningsenheten är ansluten.

- 1 Tryck på AMP  $\phi$  för att slå på strömmen.**
- 2 Använd INPUT  $\wedge \vee$  för att växla till den ingångskälla som du vill spela in från.**  
Vald ingångskälla visas på displayen.
- 3 Inspelningen börjar.**
  - Mer information om användning finns i inspelningsutrustningens bruksanvisning.



## ■ Innehåll

Ställa in displayens ljusstyrka	28
Ställa in LED-belysningens ljusstyrka	29
Ställa in Auto Standby-läget	30
Ställa in fjärrkontrollkoder	31



## Ställa in displayens ljusstyrka



DIMMER

Du kan ställa in displayens ljusstyrka i fyra nivåer. När du stänger av displayen minskar brusets som påverkar ljudkvaliteten så att du får bättre ljudkvalitet på uppspelningen.

### 1 Tryck på DIMMER.

- Ljusstyrkan på displayen ändras varje gång du trycker på knappen.



- Om knapparna används när displayen är avstängd visas informationen tillfälligt med högsta ljusstyrka.
- Displayens ljusstyrka är inställd på maximal ljusstyrka som standard.
- DIMMER fungerar även med Marantz-nätverksspelare med SACD, SACD 30n (såljs separat), vilket innebär att dess ljusstyrka kan justeras simultant när den används i kombination med den här enheten. Om enheterna har olika ljusstyrkeinställningar trycker du på och håller in DIMMER i minst 5 sekunder och gör därefter justeringar när de båda har den starkaste inställningen.



## Ställa in LED-belysningens ljusstyrka

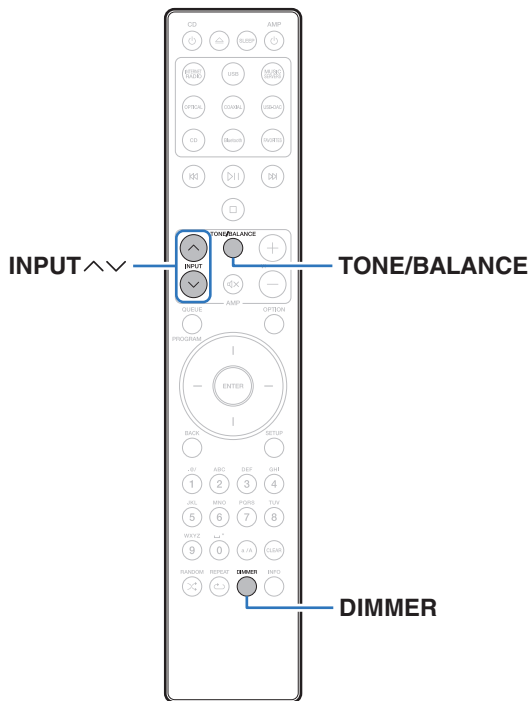

Belysningens LED-ljusstyrka kan ändras i 4 nivåer. Den kan även knytas till displayens ljusstyrka. När du stänger av belysningen minskar brusets som påverkar ljudkvaliteten så att du får bättre ljudkvalitet på uppspelningen.

### 1 Tryck på och håll in TONE/BALANCE i minst 5 sekunder.

Belysningsinställningsmenyn visas på displayen.

### 2 Använd INPUT ^v för att ändra till önskad inställning.

<b>Synkronisering</b> (Standard):	Ljusstyrkan synkroniseras med displayens ljusstyrka. (☞ sid. 28)
--------------------------------------	--

<b>Bright / Dim / Dark / Off</b>
----------------------------------

### 3 Tryck på TONE/BALANCE.

Inställningen utförs och displayen återgår till vanligt tillstånd.



- Om ingen åtgärd utförs på 5 sekunder eller mer under tiden som belysningens LED-ljusstyrka konfigureras eller andra åtgärder utförs, slutförs inställningen och displayen återgår till vanligt tillstånd.
- När displayens ljusstyrka slås av med DIMMER, stängs LED-belysningen av oavsett LED-ljusstyrkeinställning. (☞ sid. 28)



## Ställa in Auto Standby-läget

Du kan ställa in att enheten automatiskt aktiverar standby-läget efter en period på 30 minuter utan ljudinsignaler (automatiskt standbyläge). Auto Standby-läge är inställt som standardinställning.

### 1 Tryck in AMP i minst 5 sekunder för att slå på och stänga av.

“Auto STBY On” eller “Auto STBY Off” visas på displayen.

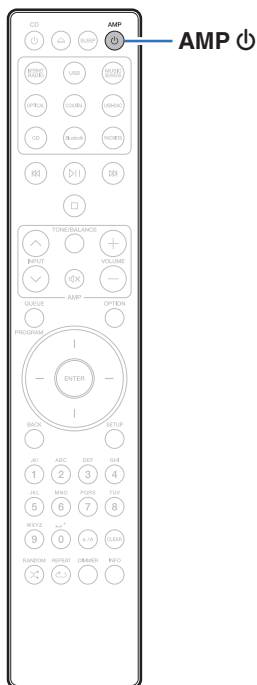

## Ställa in fjärrkontrollkoder

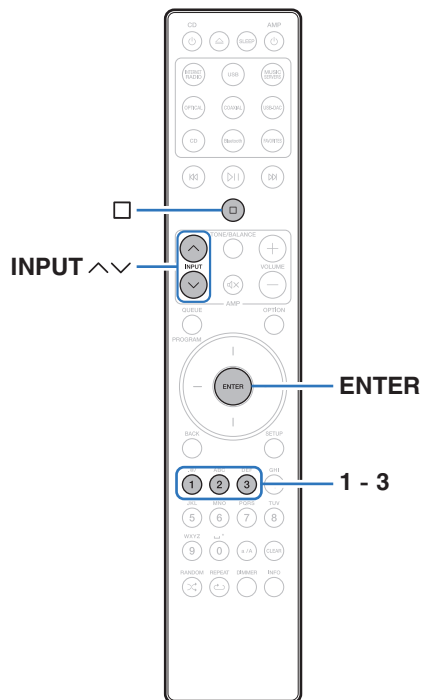

Fjärrkontrollskoder ställs in mellan den här enheten och den medföljande fjärrkontrollen. Du kan välja en av tre sorters fjärrkontrollkoder och därefter kan fjärrkontrollen användas för att styra enheten när samma fjärrkontrollkod används. Om tre likadana enheter används på samma plats kan alla tre styras samtidigt med en enda fjärrkontroll med standardinställningarna. Genom att ställa in individuella fjärrkontrollkoder för enheter och fjärrkontrollen kan du enbart styra den enhet som använder samma fjärrkontrollkod som fjärrkontrollen.

Kontrollera att varje enhet fungerar korrekt efter att du har angett en fjärrkontrollkod.

Standardinställningen är "AMP1".



- När fjärrkontrollens kodinställning är inställd på "AMP1" kan inte ingångskällan till den här enheten växlas till "PWR AMP" med hjälp av INPUT ^v på fjärrkontrollen. Ändra fjärrkontrollens kodinställning till "AMP2" eller "AMP3" för att kunna växla med fjärrkontrollen.
- Ställ in fjärrkontrollkoden till "AMP 1" när du styr enheten via en nätverksspelare från Marantz eller en annan enhet som är ansluten till den här enheten via en fjärranslutningskabel. (☞ sid. 20)



## Ställa in fjärrkontrollkoder för fjärrkontrollen

### ■ Ställa in fjärrkontrollkoden till AMP1, AMP2 eller AMP3

#### 1 Håll inne och någon av sifvertangenterna 1, 2 eller 3 i mer än 5 sekunder.

- Ställ in fjärrkontrollkoden till AMP1, AMP2 eller AMP3 så att koden motsvarar den sifvertangent som valdes.

#### OBSERVERA

- Fjärrkontrollkoder återställs till standardinställningarna när batterierna tas ur. Ställ in fjärrkontrollkoderna igen efter du har bytt batterier.

## Ställa in fjärrkontrollkoder för enheten

#### 1 Peka med fjärrkontrollen med rätt fjärrkontrollkod mot huvudenheten och tryck på och ENTER.

När inställningen av fjärrkontrollkoden på huvudenheten har slutförts visas den inställda fjärrkontrollkoden (AMP 1–3) på displayen.





## ■ Innehåll

### Tips

Jag vill justera tonen manuellt	34
Jag vill stänga av displayen	34
Jag vill stänga av LED-belysningen	34
Jag vill kunna styra en Marantz-nätverksspelare med SACD med fjärrkontrollen som hör till den här enheten	34
Jag vill använda den här enheten som effektförstärkare	34
Jag vill använda den här enheten som en förstärkare	34
Jag vill använda flera enheter på samma plats	34

### Felsökning

Strömmen slås inte på / Strömmen stängs av	36
Funktionerna kan inte utföras med fjärrkontrollen	37
Inget visas på enhetens display	37
Inget ljud hörs	38
Förväntat ljud hörs inte	38
Ljudet avbryts eller ljudstörningar hörs	39



## Tips

---

### Jag vill justera tonen manuellt

- Använd BASS-, TREBLE- och BALANCE-kontrollerna för att ställa in ljudet som du vill ha det. (👉 sid. 24)

### Jag vill stänga av displayen

- Tryck på DIMMER-knappen för att stänga av displayen. (👉 sid. 28)

### Jag vill stänga av LED-belysningen

- Ändra "Lighting"-inställningen till "Off". (👉 sid. 29)

### Jag vill kunna styra en Marantz-nätverksspelare med SACD med fjärrkontrollen som hör till den här enheten

- Marantz-nätverksspelare med SACD kan även styras med fjärrkontrollen till den här enheten. Mer information finns i bruksanvisningarna till nätverksspelaren med SACD. (👉 sid. 12)

### Jag vill använda den här enheten som effektförstärkare

- Anslut en förstärkare till POWER AMP IN-anlutningarna på den här enheten och växla ingångskälla till "PWR AMP". (👉 sid. 19)

### Jag vill använda den här enheten som en förstärkare

- Anslut en effektförstärkare till PRE OUT-anlutningarna på den här enheten. (👉 sid. 19)

### Jag vill använda flera enheter på samma plats

- Välj en särskild kod för varje kombination av enhet och fjärrkontroll. (👉 sid. 31)



## Felsökning

---

Börja med att kontrollera följande om det uppstår något problem:

1. **Är anslutningarna riktigt gjorda?**
2. **Använd apparaten enligt anvisningarna i denna bruksanvisning?**
3. **Fungerar de olika komponenterna rätt?**

Gå igenom symptomen i detta avsnitt om apparaten inte fungerar på rätt sätt.

Om symptomen inte stämmer överens med de som beskrivs här bör du kontakta din återförsäljare då det kan vara fel på den här enheten. Dra i så fall omedelbart ur stickproppen ur vägguttaget och vänd dig till den butik där du köpte den här enheten.



## Strömmen slås inte på / Strömmen stängs av

### Strömmen slås inte på.

- Kontrollera att nätkabeln är ordentligt isatt i nätuttaget. (🔍 sid. 21)

### Strömmen stängs av automatiskt.

- Automatiskt standbyläge är aktiverat. När det har gått ungefär 30 utan ljud på ingångssignalen och utan att den här enheten har använts går den automatiskt in i standbyläget. För att stänga av det automatiska standby-läget håller du in AMP ⏻-knappen i minst 5 sekunder. (🔍 sid. 30)
- När den här enheten och en ljudenhet från Marantz som är kompatibel med effektsynkroniseringsfunktionen ansluts med hjälp av en fjärranslutningskabel stängs strömmen på den här enheten av (standby) synkroniserat med strömavstängningsåtgärden på den enhet som är ansluten till den här enheten. (🔍 sid. 20)

### Strömmen stängs av och skyddskretsindikatorn blinkar långsamt en gång och snabbt två gånger med orange sken.

- Avbryt uppspelningen på enheten som används och stäng sedan av och slå på strömmen igen.
- Om problemet inte avhjälps genom att slå av och på strömmen igen är det fel på enhetens förstärkarkrets. Dra ut nätkabeln ur vägguttaget och kontakta vårt kundcenter.

### Strömmen stängs av och skyddskretsindikatorn blinkar långsamt en gång och snabbt tre gånger med orange sken.

- Enhetens strömkrets har brutits. Dra ut nätkabeln ur vägguttaget och kontakta vårt kundcenter.

### Strömmen stängs av och skyddskretsindikatorn blinkar långsamt en gång och snabbt fyra gånger med orange sken.

- Skyddskretsen har aktiverats på grund av hög temperatur inuti enheten. Stäng av strömmen och vänta ca en timme tills enheten har svalnat och slå sedan på strömmen igen.
- Installera om apparaten på ett ställe med bra ventilation.
- Kontrollera högtalaranslutningarna. Skyddskretsen kan ha aktiverats på grund av kortslutna högtalarkablar eller av att en ledare har lossnat och kommit i kontakt med enhetens bakpanel. Koppla loss nätkabeln och åtgärda felet, t.ex. genom att vrida ihop ledarna ordentligt eller reparera kontakten, och återanslut sedan ledaren. (🔍 sid. 15)
- Avbryt uppspelningen på enheten som används och stäng sedan av och slå på strömmen igen.

### Strömmen stängs av och skyddskretsindikatorn blinkar långsamt en gång och snabbt fem gånger med orange sken.

- Avbryt uppspelningen på enheten som används och stäng sedan av och slå på strömmen igen.
- Om problemet inte avhjälps genom att slå av och på strömmen igen är det fel på enhetens förstärkarkrets eller strömkrets. Dra ut nätkabeln ur vägguttaget och kontakta vårt kundcenter.



## Funktionerna kan inte utföras med fjärrkontrollen

### Funktionerna kan inte utföras med fjärrkontrollen.

- Batterierna är förbrukade. Sätt i nya batterier. (👉 sid. 5)
- Använd fjärrkontrollen inom ett avstånd på ca 7 m från apparaten och i 30° vinkel. (👉 sid. 5)
- Ta bort allt som står i vägen mellan apparaten och fjärrkontrollen.
- Sätt i batterierna på rätt sätt och kontrollera markeringarna ⊕ och ⊖. (👉 sid. 5)
- Apparaten fjärrkontrollsensor utsätts för stark belysning (direkt solljus, fluorescerande belysning e.likn.). Flytta apparaten till en plats där fjärrkontrollsensorn inte utsätts för stark belysning.
- Om du använder en 3D-videoenhet kan det hända att fjärrkontrollen inte fungerar på grund av effekter i den infraröda kommunikationen mellan enheterna (t.ex. TV och 3D-glasögon). Rikta i så fall om enheterna för 3D-kommunikation och ändra avståndet mellan dem så att du är säker på att de inte påverkar fjärrkontrollfunktionen för den här enheten.
- Fjärrkontrollkoden hos volymknapparna på fjärrkontrollen (VOLUME + – och 🔊) är inställd för att utföra åtgärder på en Marantz-nätverksspelare med SACD. Om volymen på den här enheten inte kan justeras med hjälp av fjärrkontrollen, tryck och håll in ENTER och siffran 1 samtidigt i minst 5 sekunder för att ändra fjärrkontrollkoden till AMP-läget.
- När fjärrkontrollens kodinställning är inställd på “AMP1” (Standard) kan inte INPUT  $\wedge \vee$  på fjärrkontrollen användas för att växla ingångskälla till “PWR AMP” eller växla från “PWR AMP” till en annan ingångskälla. Ändra fjärrkontrollens kodinställning till “AMP2” eller “AMP3” för att kunna utföra åtgärder med fjärrkontrollen. (👉 sid. 31)
- Fjärrkontrollkoden för den här enheten och fjärrkontrollen stämmer inte överens. Ställ in den här enheten och fjärrkontrollen på samma fjärrkontrollkod. (👉 sid. 31)

## Inget visas på enhetens display

### Displayen förblir släckt.

- Tryck på DIMMER-knappen och byt inställning till något annat än Av. (👉 sid. 28)



## Inget ljud hörs

### Det hörs inget ljud i högtalarna.

- Kontrollera anslutningarna till alla enheter. (🔍 sid. 14)
- Sätt i anslutningskablarna hela vägen i uttagen.
- Kontrollera att ingångar och utgångar inte har förväxlats.
- Kontrollera om kablarna är skadade.
- Kontrollera att högtalarkablarna är rätt anslutna. Kontrollera att kablarnas ledare är i kontakt med högtalaranslutningarnas metalldelar. (🔍 sid. 15)
- Dra åt högtalaranslutningarna ordentligt. Kontrollera att högtalaranslutningarna inte är lösa. (🔍 sid. 15)
- Kontrollera att rätt ingångskälla har valts. (🔍 sid. 24)
- Volymen är inställd på den lägsta nivån. Ändra volymen till lämplig nivå. (🔍 sid. 24)
- Avaktivera ljuddämpningen. (🔍 sid. 24)

## Förväntat ljud hörs inte

### Det hörs inget ljud i en av högtalarna.

- Kontrollera att högtalarkablarna är rätt anslutna. (🔍 sid. 15)
- Vrid på BALANCE-kontrollen. (🔍 sid. 24)

### Vänster/Höger stereoljud är omvända.

- Kontrollera att vänster och höger högtalare är anslutna till rätt högtalaranslutningar. (🔍 sid. 16)



## Ljudet avbryts eller ljudstörningar hörs

### Ljudet förvrängs när du spelar skivor.

- Justera till ett lämpligt nåltryck.
- Kontrollera nålspetsen.
- Byt pickupen.

### När en skiva spelas hörs ett brummande ljud i högtalarna.

- Kontrollera att skivspelaren är rätt ansluten. (☞ sid. 17)
- En TV eller AV-enhet som finns i närheten av skivspelaren kan påverka ljudkvaliteten. Ställ skivspelaren så långt som möjligt från en TV eller annan AV-enhet.

### När en skiva spelas upp hörs ett brummande ljud i högtalarna vid hög volym. (Tjutande ljud)

- Installera skivspelaren och högtalarna så långt som möjligt från varandra. (☞ sid. 17)
- Vibrationerna från högtalarna överförs till spelaren via golvet. Använd kuddar eller dyl. för att absorbera högtalarnas vibrationer.



## Förklaring av termer

---

### MM/MC-pickup

Det finns två typer av pickuper - MM (Moving Magnet) och MC (Moving Coil) - för analoga skivspelare. Eftersom uteffekten för dessa två typer av pickuper skiljer sig åt ska inställningen för PHONO-equalizern i enheten ställas in efter den typ av pickup som sitter i skivspelaren. Inställningen kan ändras med hjälp av reglaget för val av pickup på huvudenheten.

(☞ sid. 8)

### Högtalarimpedans

Detta är ett värde på strömmotståndet som anges i  $\Omega$  (ohm).

Ett lågt värde innebär att högre effekt erhålls.

### Skyddskrets

Den här är en funktion som förhindrar att enheterna skadas av onormala förhållanden som t.ex. överlast, spänningsspikar eller för höga temperaturer.





## Tekniska data

• <b>RMS-uteffekt (Simultan drivning av båda kanalerna) :</b>	100 W x 2 (8 Ω/ohm belastning, 1 kHz, T.H.D. 0,05 %) 200 W x 2 (4 Ω/ohm belastning, 1 kHz, T.H.D. 0,1 %)
• <b>Total harmonisk distorsion (1 kHz, simultan drivning av båda kanalerna, 50 W, 8 Ω/ohm belastning) :</b>	0,005 %
• <b>Frekvensrespons (CD, 1 W, 8 Ω/ohm belastning) :</b>	5 Hz – 50 kHz ±3 dB
• <b>Dämpningsfaktor (8 Ω/ohm belastning, 20 Hz - 20 kHz) :</b>	500
• <b>Ingångskänslighet/ingångsimpedans</b>	
<b>PHONO (MC Low) :</b>	250 μV / 33 Ω/ohm
<b>PHONO (MC Mid):</b>	250 μV / 100 Ω/ohm
<b>PHONO (MC High) :</b>	250 μV / 390 Ω/ohm
<b>PHONO (MM) :</b>	2,3 mV / 39 kΩ/kohm
<b>CD/TUNER/LINE/RECORDER:</b>	220 mV / 18 kΩ/kohm
<b>POWER AMP :</b>	1,0 V / 18 kΩ/kohm
• <b>Utspänning/Utimpedans</b>	
<b>PRE OUT :</b>	1,6 V / 220 Ω/ohm



- Maximal tillåten ingångsnivå för PHONO (1 kHz)

MC Low/Mid/High:

8 mV

MM :

80 mV

- RIAA-avvikelse (20 Hz - 20 kHz) :

±0,5 dB

- S/N (IHF-A, 8 Ω/ohm belastning)

PHONO (MC Low/Mid/High):

75 dB (0,5 mV in)

PHONO (MM) :

88 dB (5 mV in)

CD/TUNER/LINE/RECORDER:

107 dB (märkeffekt)

- Tonkontroll

BASS (50 Hz) :

±10 dB

TREBLE (15 kHz) :

±10 dB

- Driftstemperatur:

+5 °C - +35 °C

- Strömförsörjning:

230 V växelström, 50/60 Hz

- Effektförbrukning:

150 W

- Effektförbrukning i standbyläge:



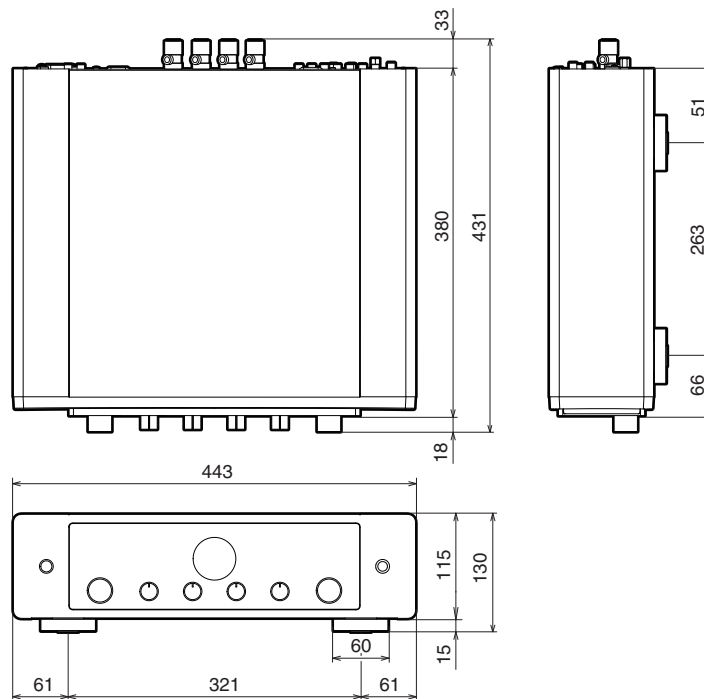

0,2 W

Rätt till ändringar förbehålles i produktförbättringssyfte.







**■ Mått (Enhet: mm)****■ Vikt: 14,6 kg**

# Register

 <b>A</b>	
Auto Standby-läge .....	30
 <b>B</b>	
Bakpanelen .....	9
Blu-ray Disc-spelare .....	17
 <b>C</b>	
CD-spelare .....	17, 25
 <b>E</b>	
Effektförstärkare .....	19

 <b>F</b>	
Felsökning .....	35
Fjärrkontroll .....	11
Fjärrkontrollkodinställningar .....	32
Förförstärkare .....	19
Frontpanelen .....	6
 <b>H</b>	
Högtalare .....	15
Högtalarimpedans .....	40
 <b>I</b>	
Ingångskälla .....	24
Inspelningsenhet .....	18
 <b>L</b>	
Ljuddämpning .....	24

 <b>N</b>	
Nätverksspelare .....	17
 <b>R</b>	
Radio .....	17
 <b>S</b>	
Skivspelare .....	17
Skyddskrets .....	40
 <b>T</b>	
Tips .....	34
Tone .....	24
 <b>V</b>	
Volym .....	24



**[www.marantz.com](http://www.marantz.com)**

You can find your nearest authorized distributor or dealer on our website.

**marantz**<sup>®</sup> is a registered trademark.

3520 10769 00AMA

© 2020 Sound United. All Rights Reserved.