

Содержание

Подсоединения

Воспроизведение

Установки

Рекомендации

Приложение



marantz®

Интегральный усилитель **MODEL 30**

Руководство пользователя

Передняя
панель

Задняя
панель

Пульт дистанционного
управления

Предметный
указатель



Комплект поставки	4
Установка батареек	5
Диапазон действия пульта дистанционного управления	5
Наименования и назначение составных частей	6
Передняя панель	6
Задняя панель	9
Пульт дистанционного управления	11

Подсоединения

Подсоединение акустической системы	15
Подключение динамиков	16
Подключение устройства воспроизведения	17
Подключение записывающего устройства	18
Подключение предусилителя или усилителя мощности	19
Подключение устройств с разъемами для пульта дистанционного управления	20
Управление устройством при помощи пульта дистанционного управления без визуального контакта	20
Удаленное подключение аудиоустройств Marantz	20
Подключение кабеля питания	21

Воспроизведение

Включение питания	23
Переключение питания в режим ожидания	23
Выбор источника входного сигнала	24
Регулировка уровня громкости	24
Временное отключение звука (выключение звука)	24
Настройка тона и баланса	24
Воспроизведение компакт-дисков	25
Использование данного устройства в качестве усилителя мощности	25
Запись	26



Установки

Настройка яркости дисплея	28
Настройка яркости светодиодов подсветки	29
Настройка автоматического ждущего режима	30
Настройка кодов дистанционного управления	31
Настройка кодов дистанционного управления для пульта ДУ	32
Настройка кодов дистанционного управления для данного устройства	32

Рекомендации

Рекомендации	34
Устранение неполадок	35
Питание не включается/питание выключено	36
Не работает пульт дистанционного управления	37
На дисплее устройства нет изображения	37
Нет звука	38
Параметры звука не соответствуют желаемым	38
Звук прерывается или возникает шум	39

Приложение

Словарь терминов	40
Технические характеристики	41
Предметный указатель	44



Благодарим за приобретение этого устройства Marantz.

Чтобы гарантировать его бесперебойную работу, пожалуйста, внимательно прочтите настоящее руководство пользователя, прежде чем приступить к эксплуатации изделия.

Ознакомившись с руководством, используйте его в дальнейшей работе с устройством.

Комплект поставки

Убедитесь в наличии следующих компонентов в комплекте поставки изделия.

 Краткое руководство пользователя	 Правила техники безопасности	 Предупреждение относительно батареек	 Сетевой шнур
 Пульт дистанционного управления (RC002PMND)	 Батарейки R03/AAA		



Установка батареек

- 1 Подвиньте заднюю крышку в направлении стрелки и снимите ее.



- 2 Вставьте две батареи в отсек для батарей надлежащим образом как показано.

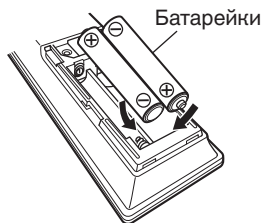

- 3 Вставьте заднюю крышку на место.

ПРИМЕЧАНИЕ

- Чтобы предотвратить ущерб или утечку жидкости из батареек:
 - Запрещается пользоваться новой батареей вместе со старой.
 - Запрещается пользоваться батарейками разных типов.
- Извлекайте батарейки из пульта дистанционного управления при продолжительном перерыве в его использовании.
- В случае утечки жидкости из батареек тщательно вытрите жидкость в отсеке для батареек и вставьте новые батарейки.

Диапазон действия пульта дистанционного управления

При управлении направляйте пульт дистанционного управления на датчик дистанционного управления.

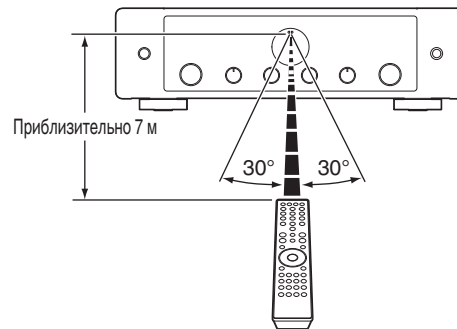

Наименования и назначение составных частей

Передняя панель

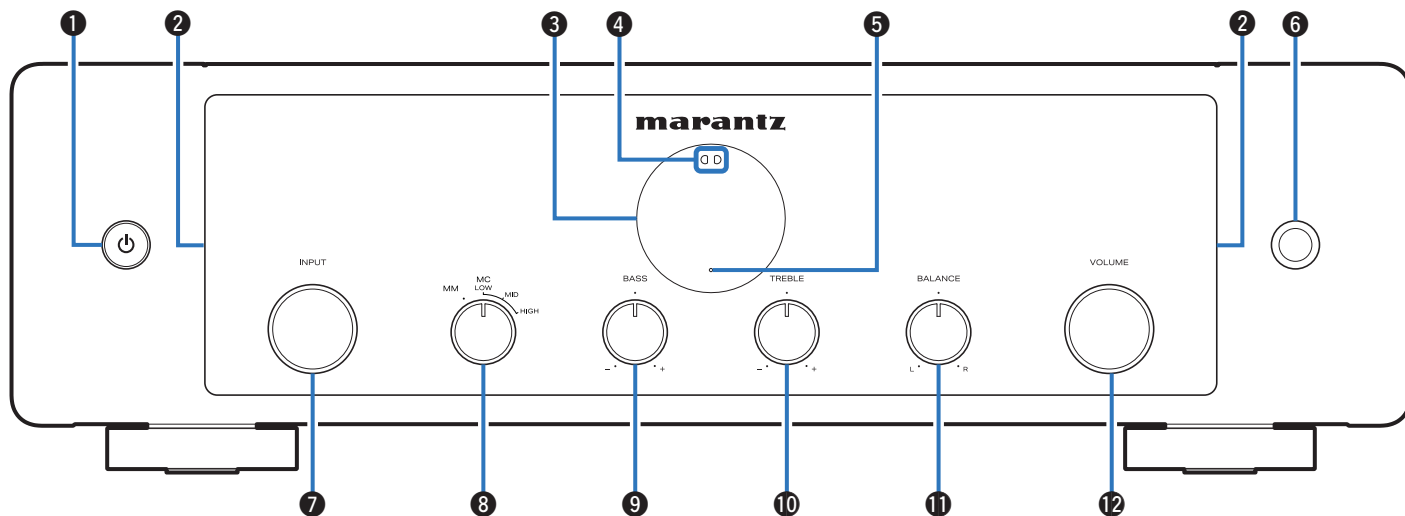

Подробности можно узнать на следующей странице.



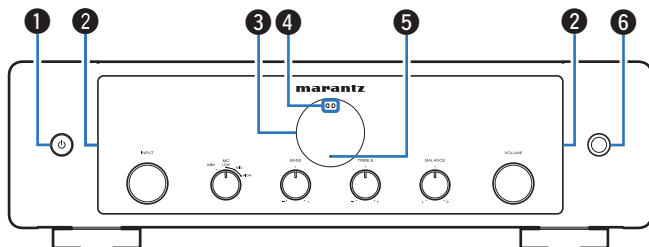

1 Кнопка управления питанием (Φ)

Используется для включения и выключения питания (режим ожидания). (☞ стр. 23)

2 Светодиод подсветки

Загорается при включении питания. Можно изменить яркость или выключить подсветку. (☞ стр. 29)

3 Дисплей

Используется для отображения информации.

4 Датчик дистанционного управления

Используется для приема сигналов от пульта дистанционного управления. (☞ стр. 5)

5 Индикатор схемы защиты

Мигает при срабатывании схемы защиты. (☞ стр. 36)

6 Штекер наушников (PHONES)

Используется для подключения наушников.

При подключении наушников к этому разъему звук больше не выводится через акустическую систему и через разъемы PRE OUT.

ПРИМЕЧАНИЕ

- Чтобы предотвратить ухудшение слуха, не следует слишком высоко поднимать уровень громкости при использовании наушников.



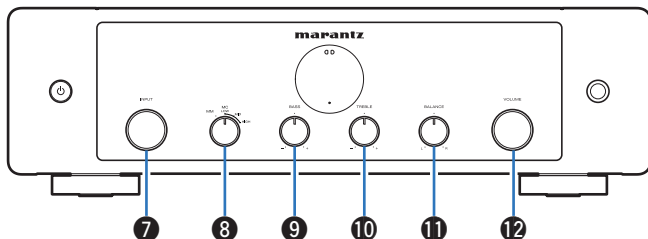

7 Регулятор переключения INPUT

Используется для выбора источника входного сигнала.
(☞ стр. 24)

8 Регулятор переключения картриджа

Осуществляет переключение между картриджами ММ/МС и позволяет выбрать входной импеданс картриджа МС. Устанавливает предусилитель для проигрывателя данного устройства в зависимости от типа или импеданса картриджа подключенного проигрывателя виниловых дисков.

ММ: Установите это для картриджа ММ.

МС LOW (33 Ω /Ом) : Используйте данный параметр для картриджа МС, имеющего сопротивление менее 50 Ω /Ом.

МС MID (100 Ω /Ом) : Используйте данный параметр для картриджа МС, имеющего сопротивление около 50 Ω /Ом.

МС HIGH (390 Ω /Ом) : Используйте данный параметр для картриджа МС, имеющего сопротивление 100 Ω /Ом и выше.



- Для картриджа МС выберите входной импеданс, который является наиболее близким к рекомендуемому входному импедансу используемого картриджа, или выберите величину, которая в несколько раз превышает внутренний импеданс картриджа.
- При изменении этой настройки звук воспроизведения продолжает выводиться еще приблизительно в течение 4 секунд.

9 Регулятор BASS

Настройка уровня громкости низких частот. (☞ стр. 24)

10 Регулятор TREBLE

Настройка уровня громкости высоких частот. (☞ стр. 24)

11 Регулятор BALANCE

Корректирует баланс громкости звука из левой и правой колонки.
(☞ стр. 24)

12 Регулятор VOLUME

Используются для регулирования уровня громкости.
(☞ стр. 24)



- 9, 10 и 11 можно отрегулировать, когда включено управление балансом/ тембром. (☞ стр. 24)



Задняя панель

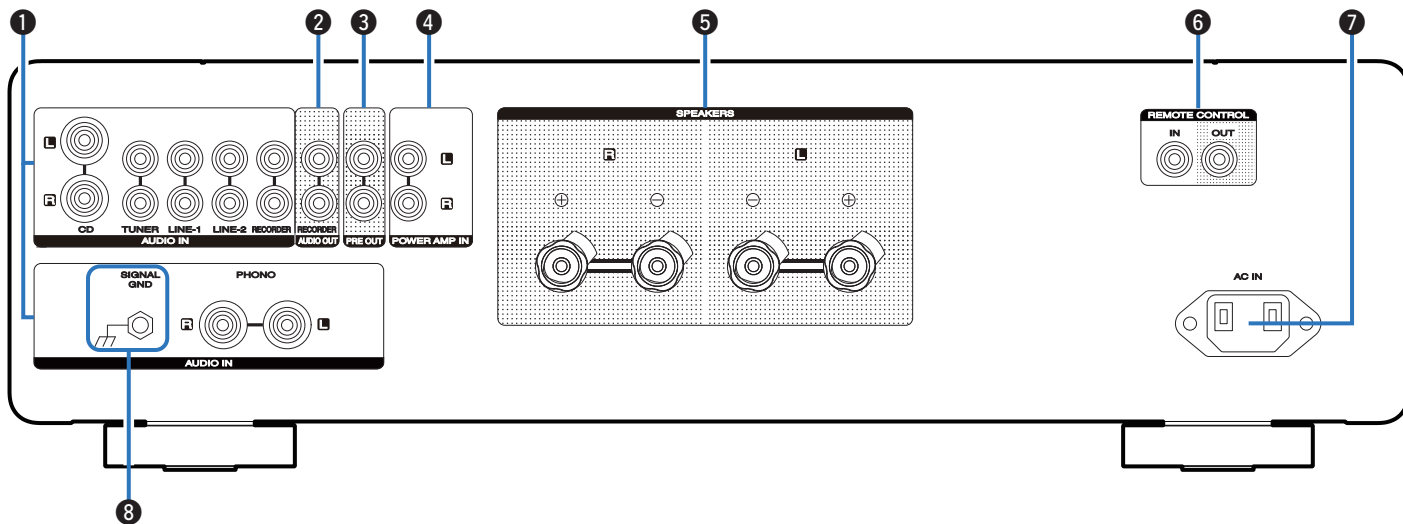

Подробности можно узнать на следующей странице.



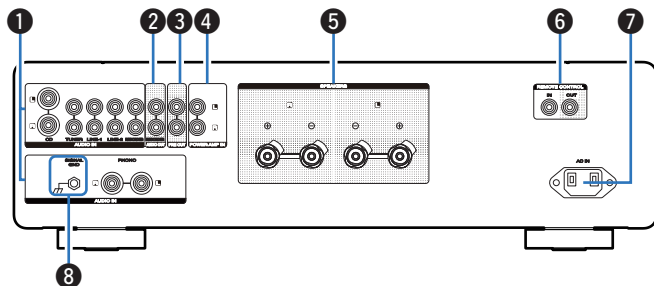

1 Входные аналоговые аудиоразъемы (AUDIO IN)

Используются для подключения устройств, оборудованных выходными аналоговыми аудиоразъемами.

- “Подключение устройства воспроизведения” (🔧 стр. 17)
- “Подключение записывающего устройства” (🔧 стр. 18)

2 Разъемы AUDIO OUT (RECORDER)

Используются для подключения входного разъема записывающего устройства. (🔧 стр. 18)

3 Разъемы PRE OUT

Используются в случаях, когда нужно добавить такое оборудование, как усилитель мощности или сабвуфер. (🔧 стр. 19)



- Подключая сабвуфер, следуйте инструкциям в его руководстве пользователя.

4 Разъемы усилителя мощности (POWER AMP IN)

Используются для подключения предварительного усилителя, когда данное устройство используется в качестве усилителя мощности. (🔧 стр. 19)

5 Клеммы динамиков (SPEAKERS)

Используются для подключения динамиков. (🔧 стр. 15)

6 Входные/выходные разъемы для пульта дистанционного управления (REMOTE CONTROL)

Используются для подключения к аудиоустройству Marantz, поддерживающему функцию дистанционного управления. (🔧 стр. 20)

7 Вход AC (AC IN)

Используется для подключения шнура питания. (🔧 стр. 21)

8 Разъем SIGNAL GND

Используется для подключения провода заземления проигрывателя виниловых дисков. (🔧 стр. 17)



Пульт дистанционного управления

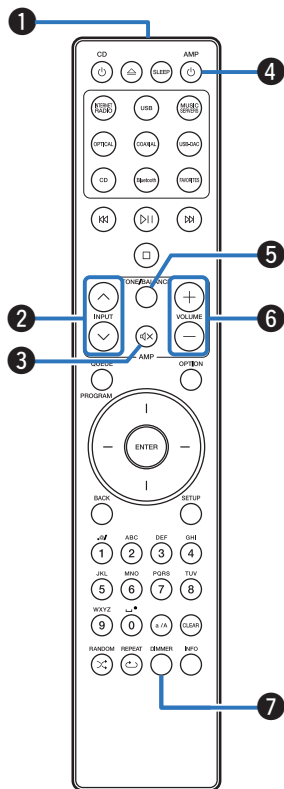

Пульт ДУ, прилагаемый к данному устройству, может использоваться для управления сетевым SACD-проигрывателем Marantz.

- “Управление сетевым SACD-проигрывателем” (☞ стр. 12)

■ Эксплуатация данного устройства

- 1 Передатчик сигнала дистанционного управления**
Используется для передачи сигналов от пульта дистанционного управления. (☞ стр. 5)
- 2 Кнопки INPUT (↕)**
Используется для выбора источника входного сигнала. (☞ стр. 24)
- 3 Кнопка отключения звука (🔇)**
Используется для отключения звука. (☞ стр. 24)
- 4 Кнопка включения/выключения питания (⏻ AMP)**
 - Используется для включения и выключения питания (режим ожидания). (☞ стр. 23)
 - Используется для включения и выключения автоматического режима ожидания. (☞ стр. 30)
- 5 Кнопка TONE/BALANCE**
 - Используется для включения и выключения управления балансом/тембром. (☞ стр. 24)
 - На дисплее появится меню настройки подсветки. (☞ стр. 29)
- 6 Кнопки VOLUME (+/-)**
Используются для регулирования уровня громкости. (☞ стр. 24)
- 7 Кнопка DIMMER**
Регулирует яркость дисплея данного устройства. (☞ стр. 28)



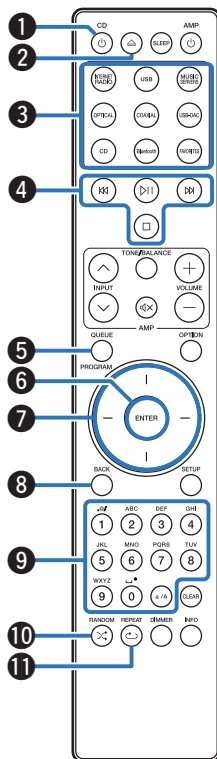

■ Управление сетевым SACD-проигрывателем

Можно управлять сетевым SACD-проигрывателем Marantz.

- 1 Кнопка включения/выключения питания (⏻ CD)
- 2 Кнопка открытия/закрытия лотка для диска (⏏)
- 3 Кнопки выбора источника входного сигнала
- 4 Системные кнопки
- 5 Кнопка QUEUE
Кнопка PROGRAM
- 6 Кнопка ENTER
- 7 Кнопки курсора
- 8 Кнопка BACK
- 9 Кнопки с цифрами/буквами (0 – 9, a/A)
- 10 Кнопка RANDOM (⌘)
- 11 Кнопка REPEAT (↺)



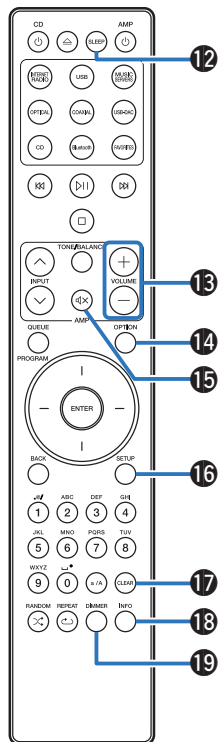

- 12 Кнопка SLEEP
- 13 Кнопки VOLUME (+/-)
- 14 Кнопка OPTION
- 15 Кнопка отключения звука (M)
- 16 Кнопка SETUP
- 17 Кнопка CLEAR
- 18 Кнопка информации (INFO)
- 19 Кнопка DIMMER



- Пульт дистанционного управления может не работать с некоторыми продуктами.
- Кнопки 13 и 15 работают только в том случае, если код дистанционного управления установлен на режим работы сетевого SACD-проигрывателя. Для получения дополнительной информации обратитесь к руководству по эксплуатации сетевого SACD-проигрывателя Marantz.



■ Содержание

Подсоединение акустической системы	15
Подключение устройства воспроизведения	17
Подключение записывающего устройства	18
Подключение предусилителя или усилителя мощности	19
Подключение устройств с разъемами для пульта дистанционного управления	20
Подключение кабеля питания	21

ПРИМЕЧАНИЕ

- Не включайте устройство в розетку, пока не будут подсоединены все компоненты.
- Не связывайте сетевые шнуры вместе с соединительными кабелями. Это может привести к возникновению фона переменного тока или другим помехам.

■ Кабели, используемые для подключения

К подключаемым устройствам используйте предназначенные им кабели.

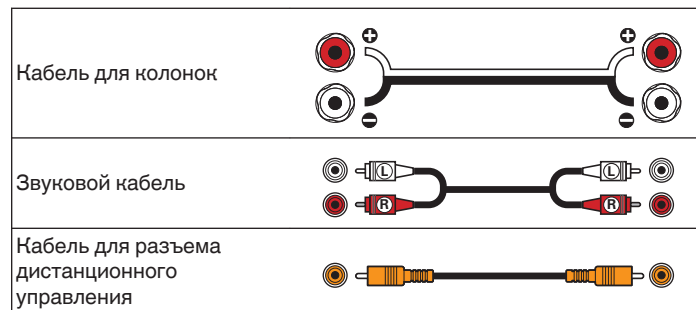

Подсоединение акустической системы

ПРИМЕЧАНИЕ

- Перед подключением акустической системы отключите шнур питания устройства из розетки.
- Выполняйте подсоединение таким образом, чтобы жилы кабелей акустической системы не выступали из клеммы динамика. Возможно срабатывание схемы защиты при соприкосновении центральных проводников с задней панелью или при соприкосновении проводов + и - друг с другом. ("Схема защиты" (🔌 стр. 40))
- Запрещается прикасаться к клеммам акустической системы при включенном сетевом шнуре. Это может привести к поражению электрическим током.
- Используйте динамики с импедансом 4–16 Ω /Ом.

■ Подключение кабелей к акустической системе

Внимательно проверьте левый (Л) и правый (П) каналы и полярность + (красный) и – (белый) на колонках, присоединенных к устройству, и подключите каналы в соответствии с указанной маркировкой.

- 1** Срежьте около 10 мм изоляции с провода колонок, затем или крепко скрутите сердечник провода, или воспользуйтесь клеммами для подключения.



- 2** На колонках поверните разъемы для подключения против часовой стрелки и немного ослабьте их.

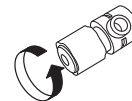

- 3** Вставьте кабель от колонок в разъемы.

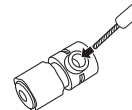

- 4 На колонках поверните разъемы для подключения по часовой стрелке и затяните их.

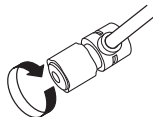

Разъем выступа



Подключение динамиков

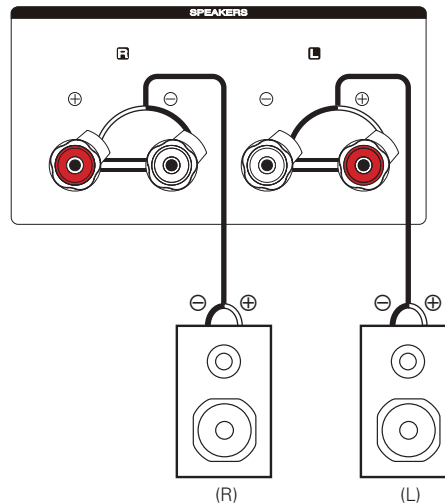

Подключение устройства воспроизведения

К данному устройству можно подключать проигрыватели виниловых дисков, тюнеры, проигрыватели дисков Blu-ray, сетевые аудиоплееры и CD-проигрыватели. Воспользуйтесь расположенным на передней панели регулятором переключения картриджа, чтобы установить на данное устройство фонокорректор в соответствии с типом картриджа проигрывателя виниловых дисков, который будет подключен. (☞ стр. 8) Если установить PHONO в качестве источника входного сигнала устройства и случайно увеличить громкость без подключения проигрывателя, из колонок может раздаваться фоновый шум.

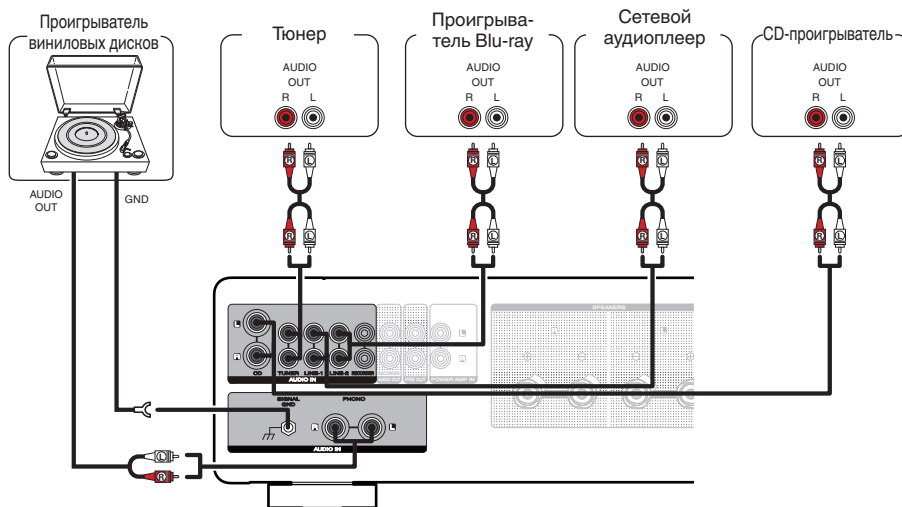

ПРИМЕЧАНИЕ

- Клемма заземления (SIGNAL GND) данного устройства не предназначена для защиты заземления. Если данный разъем подсоединен при наличии большого количества шума, шум можно уменьшить. Обратите внимание, что в зависимости от проигрывателя виниловых дисков подключение заземления может вызвать обратный эффект и увеличить шум. В таком случае необходимость подключения заземления отсутствует.



- Входные клеммы PHONO закорочены специальной вилкой. Снимите эту вилку для подключения проигрывателя. Сохраните извлеченную закорачивающую вилку в безопасном месте и не потеряйте ее.



Подключение предусилителя или усилителя мощности

Подключите усилитель мощности к этому устройству для использования в качестве предусилителя или же подключите предусилитель, который будет выполнять роль усилителя мощности.

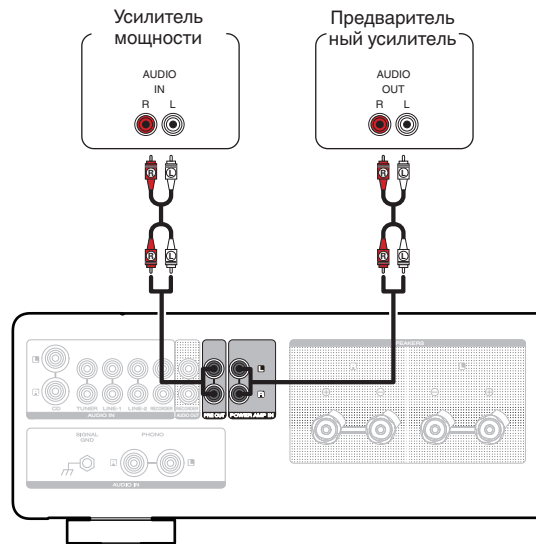

- При подключении предусилителя и использовании устройства в качестве усилителя мощности переключите источник входного сигнала на "PWR AMP". (КБ стр. 25)

ПРИМЕЧАНИЕ

- Не допускается установка коротко замкнутого контактного разъема в разъемы PRE OUT. Это может привести к повреждению.



Подключение устройств с разъемами для пульта дистанционного управления

Управление устройством при помощи пульта дистанционного управления без визуального контакта

Для управления данным устройством без визуального контакта при помощи входящего в комплект пульта ДУ вы можете подключить внешний ИК-приемник к разъемам REMOTE CONTROL. Это необходимо в том случае, если устройство расположено в шкафу или в углу и недоступно для сигнала пульта ДУ.

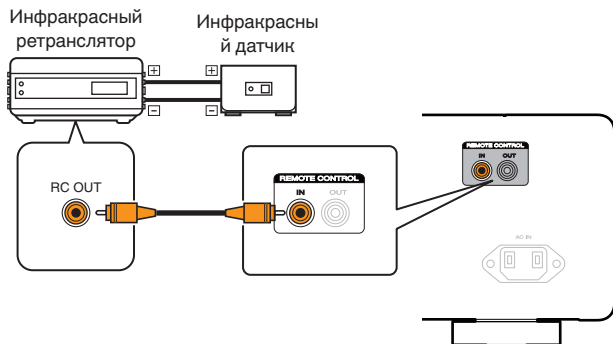

Удаленное подключение аудиоустройств Marantz

Передавать сигналы дистанционного управления можно, просто подключив аудиоустройство Marantz к разъемам REMOTE CONTROL IN/OUT с помощью прилагаемого к устройству кабеля для пульта ДУ. Установите переключатель дистанционного управления на задней панели подключенной аудиосистемы в положение "EXTERNAL", чтобы использовать эту функцию.

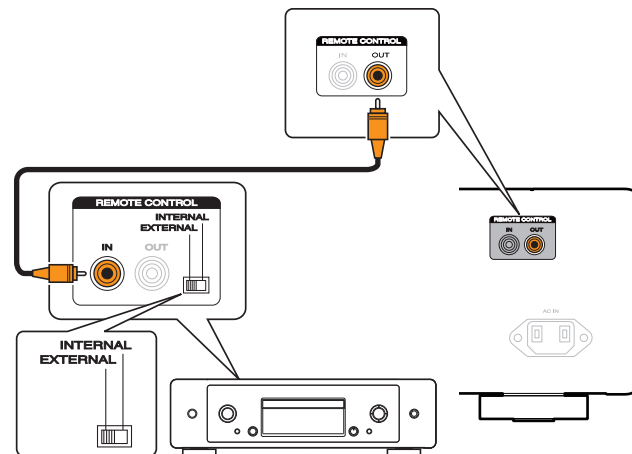

Подключение кабеля питания

После подключения всех компонентов, включите устройство в розетку.

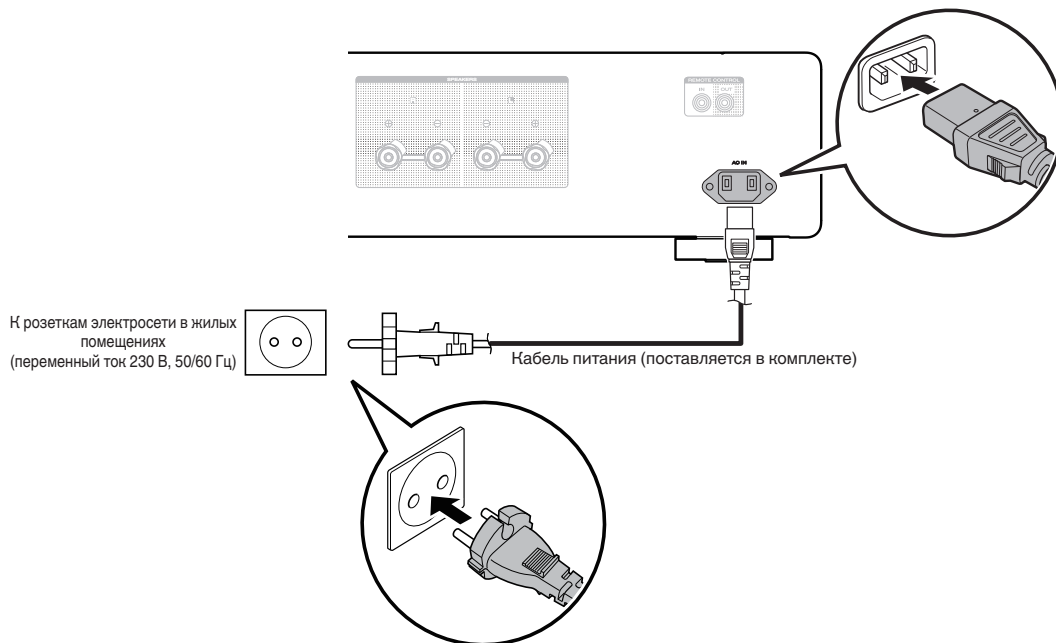

■ Содержание

Включение питания	23
Переключение питания в режим ожидания	23
Выбор источника входного сигнала	24
Регулировка уровня громкости	24
Временное отключение звука (выключение звука)	24
Настройка тона и баланса	24
Воспроизведение компакт-дисков	25
Использование данного устройства в качестве усилителя мощности	25
Запись	26



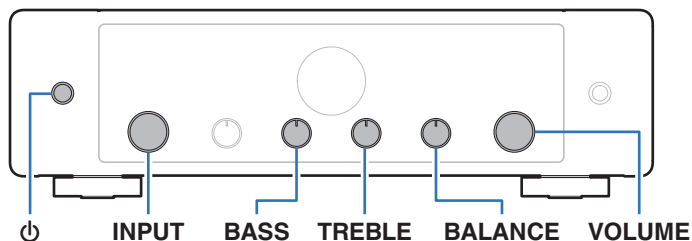
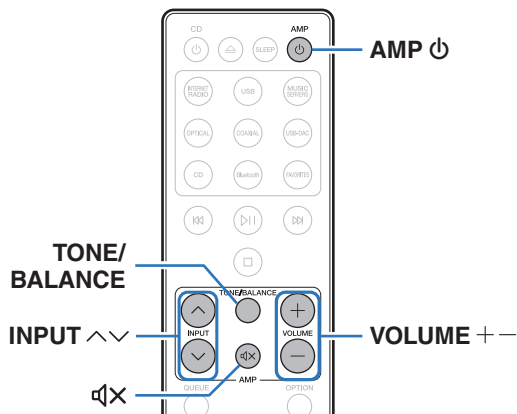

Включение питания

1 Нажмите кнопку AMP ϕ , чтобы включить устройство.

Дисплей включится.



- Также можно нажать ϕ на устройстве, чтобы включить питание из режима ожидания.

Переключение питания в режим ожидания

1 Нажмите кнопку AMP ϕ .

Устройство переключится в режим ожидания.

ПРИМЕЧАНИЕ

- Питание продолжает подаваться на некоторые цепи даже тогда, когда питание находится в режиме ожидания. При отъезде из дома на длительное время или в отпуск отсоедините шнур питания от розетки.



Выбор источника входного сигнала

- 1 Используйте INPUT \wedge / \vee , чтобы выбрать источник входного сигнала для воспроизведения.

На дисплее появится выбранный источник входного сигнала.



- Источник входного сигнала также можно выбрать, повернув регулятор переключения INPUT на основном блоке.

Регулировка уровня громкости

- 1 Для регулирования уровня громкости используйте кнопки VOLUME $+$ / $-$.

Уровень громкости отображается на дисплее.



- Громкость также можно настроить, повернув регулятор VOLUME на основном блоке.

Временное отключение звука (выключение звука)

- 1 Нажмите M .

На дисплее отобразится "Mute".



- Чтобы отменить беззвучный режим, измените громкость или нажмите кнопку M еще раз.

Настройка тона и баланса

- 1 Нажмите TONE/BALANCE, чтобы включить управление балансом/тембром.

На дисплее отобразится "TONE/BALANCE".





- Активируется цепь настройки тембра и баланса (BASS, TREBLE и BALANCE).

- 2 Поверните регуляторы BASS, TREBLE и BALANCE на основном блоке, чтобы отрегулировать тембр и баланс.



Воспроизведение компакт-дисков

В этом разделе в качестве примера взято воспроизведение компакт-диска.

- 1 Для включения нажмите AMP .**
- 2 С помощью INPUT   переключите источник входного сигнала на “CD”.**
На дисплее отобразится “CD”.
- 3 Включите воспроизведение компакт-диска.**
- 4 Для регулирования уровня громкости используйте кнопки VOLUME  .**



Использование данного устройства в качестве усилителя мощности

При подключении предусилителя и использовании устройства в качестве усилителя мощности, переключите источник входного сигнала этого устройства на “PWR AMP”.

- 1 Поверните регулятор переключения INPUT на основном блоке, чтобы установить источник входного сигнала на “PWR AMP”.**

На дисплее отобразится “PWR AMP”.



- Если источником входного сигнала является “PWR AMP”, регулирование громкости, баланса и тембра не оказывает никакого воздействия. Отрегулируйте эти параметры на предусилителе.
- Если настройка кода дистанционного управления установлена на “AMP1” (по умолчанию), то кнопки INPUT   на пульте дистанционного управления нельзя использовать для переключения источника входного сигнала на “PWR AMP” или для перехода с “PWR AMP” к другому источнику входного сигнала. Чтобы воспользоваться пультом ДУ, установите настройку кода дистанционного управления на “AMP2” или “AMP3”. ( стр. 31)

ПРИМЕЧАНИЕ

- Если источником входного сигнала является “PWR AMP”, то основной блок выводит звуки с максимальной громкостью. Перед воспроизведением проверьте выходной уровень на устройстве ввода и соответствующим образом отрегулируйте громкость.



Запись

Аудиосигналы, входящие в данное устройство, можно вывести на внешнее устройство записи. При записи звука из устройства воспроизведения, подключенного к данному устройству, звук можно записать с помощью устройства воспроизведения все еще подключенного к данному устройству.

- 1 Для включения нажмите AMP Φ .**
- 2 Чтобы переключиться на источник входного сигнала, с которого требуется выполнить запись, нажмите кнопку INPUT $\wedge \vee$.**
На дисплее появится выбранный источник входного сигнала.
- 3 Начнется запись.**
 - Сведения о необходимых действиях см. в руководстве пользователя записывающего устройства.



■ Содержание

Настройка яркости дисплея	28
Настройка яркости светодиодов подсветки	29
Настройка автоматического режима ожидания	30
Настройка кодов дистанционного управления	31



Настройка яркости светодиодов подсветки

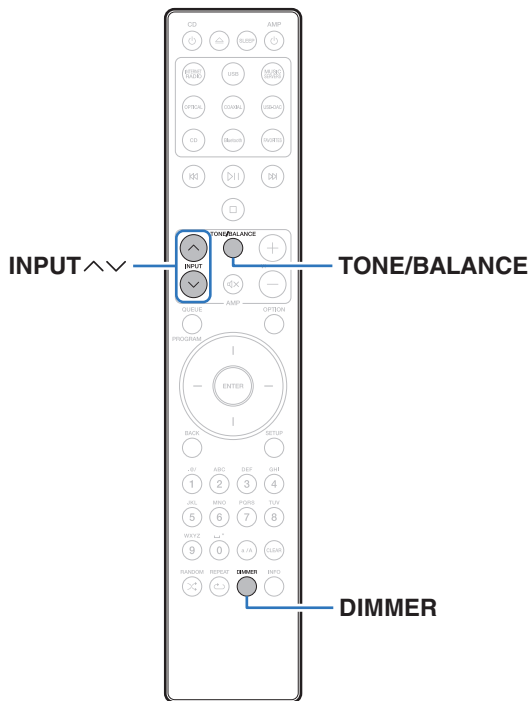

Можно выбрать один из 4 уровней яркости светодиода подсветки. Также предусмотрена возможность привязать ее к яркости дисплея. Выключение подсветки устраняет один из источников шума, влияющих на качество звука, повышая качество воспроизведения звука.

1 Нажмите и удерживайте TONE/BALANCE в течение 5 или более секунд.

На дисплей будет выведено меню настройки подсветки.

2 С помощью кнопок INPUT ^\v установите необходимую настройку.

Sync	Яркость синхронизирована с яркостью дисплея. (☞ стр. 28)
Bright / Dim / Dark / Off	

3 Нажмите TONE/BALANCE.

Регулировка настройки завершается, после чего дисплей возвращается к обычному состоянию.



- Если при настройке яркости светодиода подсветки в течение 5 или более секунд не выполняется никаких действий или если при этом выполняется другое действие, то регулировка настройки завершается и дисплей возвращается к обычному состоянию.
- Если яркость дисплея отключить с помощью DIMMER, то светодиод подсветки выключается независимо от настройки яркости светодиода подсветки. (☞ стр. 28)



Настройка автоматического ждущего режима

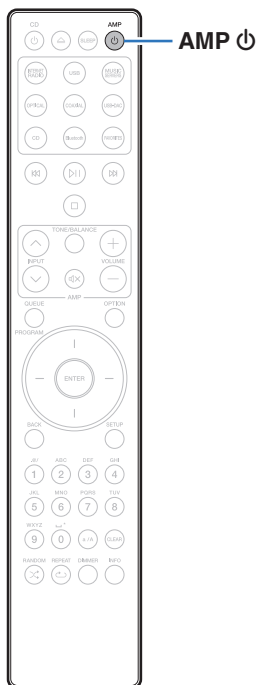

При бездействии устройства в течение 30 минут (когда отсутствует подача звука) его можно настроить на автоматическое переключение в режим ожидания (Автоматический режим ожидания).

Автоматический переход в режим ожидания установлен по умолчанию.

- 1 Для включения и выключения нажмите и удерживайте кнопку AMP ⏻ в течение 5 секунд или более.**

На дисплее отобразится “Auto STBY On” или “Auto STBY Off”.



Настройка кодов дистанционного управления

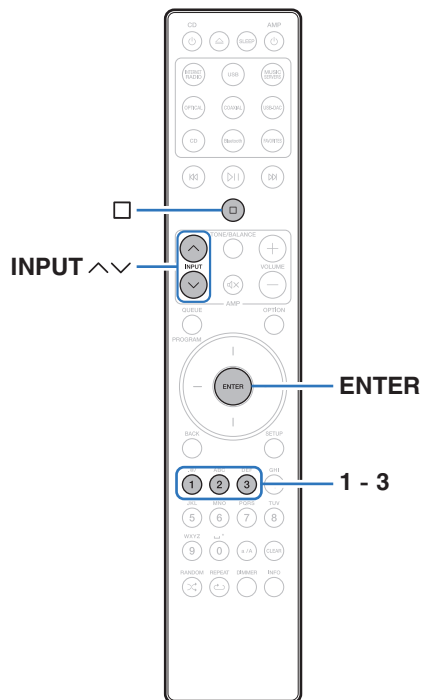

Коды пульта ДУ установлены между данным устройством и входящим в комплект пультом ДУ. Вы можете выбрать один из трех типов кодов пульта ДУ, а пульт ДУ можно использовать для управления устройством при использовании того же кода пульта ДУ. Если три устройства используются в одном и том же месте, всеми тремя устройствами можно управлять одновременно, используя один пульт управления с настройками по умолчанию. Путем установления отдельных кодов пульта ДУ между устройством и пультом управления, пульт управления можно использовать для управления только устройством с таким же кодом пульта управления.

Проверьте работоспособность каждого устройства после настройки кодов.

Настройка по умолчанию — “AMP1”.



- Если настройка кода дистанционного управления установлена на “AMP1”, то источник входного сигнала для этого устройства нельзя переключить на “PWR AMP” с помощью кнопок INPUT ^ v на пульте дистанционного управления. Чтобы выполнить переключение с помощью пульта дистанционного управления, установите настройку кода дистанционного управления на “AMP2” или “AMP3”.
- Задайте код дистанционного управления “AMP 1”, если управление данным устройством осуществляется с сетевого аудиоплеера Marantz или другого устройства, подключенного с помощью соединительного кабеля. (стр. 20)



Настройка кодов дистанционного управления для пульта ДУ

■ Настройка кодов дистанционного управления для AMP1, AMP2 или AMP3

- 1 Удерживайте нажатой кнопку  и одну из кнопок с цифрами 1, 2 или 3 в течение не менее 5 секунд.
 - Задайте код дистанционного управления AMP1, AMP2 или AMP3 в соответствии с выбранной кнопкой.

ПРИМЕЧАНИЕ

- Коды дистанционного управления возвращаются к настройкам по умолчанию при извлечении элементов питания. Настройте коды дистанционного управления снова после замены элементов питания.

Настройка кодов дистанционного управления для данного устройства

- 1 Направьте пульт дистанционного управления, для которого был установлен код пульта ДУ на основном блоке, и нажмите  и ENTER.
Когда настройка кода дистанционного управления на основном блоке будет завершена, на дисплее будет отображен заданный код дистанционного управления (AMP 1 – 3).



■ Содержание

Рекомендации

Я хочу самостоятельно отрегулировать тембр	34
Я хочу выключить дисплей	34
Я хочу выключить светодиод подсветки	34
Я хочу управлять сетевым SACD-проигрывателем Marantz с помощью пульта дистанционного управления данного устройства	34
Я хочу использовать данное устройство в качестве усилителя мощности	34
Я хочу использовать данное устройство в качестве предварительного усилителя	34
Я хочу использовать несколько устройств в одном помещении	34

Устранение неполадок

Питание не включается/питание выключено	36
Не работает пульт дистанционного управления	37
На дисплее устройства нет изображения	37
Нет звука	38
Параметры звука не соответствуют желаемым	38
Звук прерывается или возникает шум	39



Рекомендации

Я хочу самостоятельно отрегулировать тембр

- Чтобы отрегулировать звук согласно своим предпочтениям, воспользуйтесь регуляторами BASS, TREBLE и BALANCE. (👉 стр. 24)

Я хочу выключить дисплей

- Нажмите кнопку DIMMER, чтобы выключить дисплей. (👉 стр. 28)

Я хочу выключить светодиод подсветки

- Установите настройку “Lighting” на “Off”. (👉 стр. 29)

Я хочу управлять сетевым SACD-проигрывателем Marantz с помощью пульта дистанционного управления данного устройства

- Сетевыми SACD-проигрывателями Marantz также можно управлять при помощи пульта дистанционного управления этого устройства. См. также руководства по эксплуатации сетевого SACD-проигрывателя. (👉 стр. 12)

Я хочу использовать данное устройство в качестве усилителя мощности

- Подключите предусилитель к разъемам POWER AMP IN данного устройства, а затем переключите источник входного сигнала на “PWR AMP”. (👉 стр. 19)

Я хочу использовать данное устройство в качестве предварительного усилителя

- Подключите усилитель мощности к разъемам PRE OUT данного устройства. (👉 стр. 19)

Я хочу использовать несколько устройств в одном помещении

- Задайте отдельные коды дистанционного управления для каждой комбинации устройств и пульта ДУ. (👉 стр. 31)



Устранение неполадок

В случае возникновения неполадок, прежде всего, проверьте следующее:

1. **Правильно ли выполнены подсоединения?**
2. **Выполняется ли управление устройством в соответствии с руководством пользователя?**
3. **Работает ли остальная аппаратура надлежащим образом?**

Если данное устройство не работает надлежащим образом, проверьте соответствующие признаки в данном разделе.

Если признаки не соответствуют каким-либо из описанных здесь, обратитесь к своему дилеру, поскольку это может быть связано с неполадкой в данном устройстве. В таком случае, немедленно отсоедините устройство от электросети и обратитесь в магазин, в котором Вы приобрели данное устройство.



Питание не включается/питание выключено

Устройство не включается.

- Проверьте надежность подсоединения вилки сетевого шнура к розетке электросети. (🔗 стр. 21)

Устройство автоматически выключается.

- Включен автоматический режим ожидания. Когда проходит приблизительно 30 минут без подачи звука и работы устройства, данное устройство автоматически переключится в режим ожидания. Чтобы выключить автоматический режим ожидания, нажимайте кнопку AMP ⏻ в течение 5 секунд или более. (🔗 стр. 30)
- Если данное устройство и аудиоустройство Marantz, поддерживающее функцию синхронизации питания, соединены с помощью кабеля для удаленного подключения, то питание данного устройства отключается (режим ожидания) одновременно с выключением питания подключенного к нему устройства. (🔗 стр. 20)

Питание выключается, а индикатор схемы защиты мигает одним длинным и двумя короткими оранжевыми сигналами.

- Выключите воспроизведение на устройстве, с которого подается сигнал, затем выключите и снова включите питание.
- Если проблему не удастся решить, выключив питание, а затем включив его снова, то это указывает на сбой контура усилителя данного устройства. Отсоедините шнур питания и свяжитесь с нашим центром по обслуживанию клиентов.

Питание выключается, а индикатор схемы защиты мигает одним длинным и тремя короткими оранжевыми сигналами.

- Сбой цепи питания данного устройства. Отсоедините шнур питания и свяжитесь с нашим центром по обслуживанию клиентов.

Питание выключается, а индикатор схемы защиты мигает одним длинным и четырьмя короткими оранжевыми сигналами.

- Вследствие повышения температуры устройства произошла активация схемы защиты. Выключите питание, дайте устройству остыть в течение часа и снова включите его.
- Пожалуйста, переставьте данное устройство в место с хорошей вентиляцией.
- Проверьте подсоединения акустической системы. Возможно, произошло соприкосновение сердечников проводов акустического кабеля, либо один из сердечников отсоединился от разъема и касается задней панели данного устройства, что привело к активации схемы защиты. Отключите питание и примите соответствующие меры — например, аккуратно скрутите сердечник провода повторно или проверьте разъем, а затем снова присоедините провода. (🔗 стр. 15)
- Выключите воспроизведение на устройстве, с которого подается сигнал, затем выключите и снова включите питание.

Питание выключается, а индикатор схемы защиты мигает одним длинным и пятью короткими оранжевыми сигналами.

- Выключите воспроизведение на устройстве, с которого подается сигнал, затем выключите и снова включите питание.
- Если проблему не удастся решить, выключив питание, а затем включив его снова, то это указывает на сбой контура усилителя или контура питания данного устройства. Отсоедините шнур питания и свяжитесь с нашим центром по обслуживанию клиентов.



Не работает пульт дистанционного управления

Не работает пульт дистанционного управления.

- Батарейки разряжены. Замените батарейки новыми. (🔍 стр. 5)
- Управляйте пультом ДУ с расстояния не более 7 м от данного устройства и под углом в пределах 30°. (🔍 стр. 5)
- Устраните любые препятствия между данным устройством и пультом ДУ.
- Вставьте батарейки в правильном направлении, следя за метками ⊕ и ⊖. (🔍 стр. 5)
- Датчик ДУ устройства засвечен сильным светом (прямой солнечный свет, свет люминесцентной лампы инверторного типа и т. п.). Переставьте устройство в место, в котором датчик ДУ не будет засвечиваться сильным светом.
- При использовании видеоаппаратуры 3D пульт ДУ данного устройства может перестать работать из-за помех, вызванных инфракрасной коммуникацией между устройствами (например, телевизором и 3D-очками). В этом случае отрегулируйте взаимное расположение устройств, использующих 3D, и расстояние между ними, чтобы устранить помехи.
- Код дистанционного управления кнопок громкости на пульте дистанционного управления (VOLUME + — и 🔊) установлен на режим работы сетевого SACD-проигрывателя Marantz. Если громкость данного устройства не удастся отрегулировать с помощью пульта дистанционного управления, нажмите и удерживайте ENTER и кнопку с цифрой 1 в течение не менее 5 секунд, чтобы установить код дистанционного управления на режим работы AMP.
- Если настройка кода дистанционного управления установлена на “AMP1” (по умолчанию), то кнопки INPUT ^∨ на пульте дистанционного управления нельзя использовать для переключения источника входного сигнала на “PWR AMP” или для перехода с “PWR AMP” к другому источнику входного сигнала. Чтобы воспользоваться пультом ДУ, установите настройку кода дистанционного управления на “AMP2” или “AMP3”. (🔍 стр. 31)
- Код пульта ДУ между данным устройством и пультом ДУ различается. Задайте для данного устройства и пульта ДУ один и тот же код дистанционного управления. (🔍 стр. 31)

На дисплее устройства нет изображения

Дисплей выключен.

- Нажмите кнопку DIMMER и выберите любую настройку, кроме выключения. (🔍 стр. 28)



Нет звука

В динамиках нет звука.

- Проверьте подсоединения всех устройств. (🔧 стр. 14)
- Прочно подключите все соединительные кабели.
- Проверьте, не перепутаны ли местами подключения входных и выходных разъемов.
- Проверьте, не повреждены ли кабели.
- Проверьте прочность подключения акустических кабелей. Убедитесь, что не потерян контакт между сердечниками проводов и клеммами динамиков. (🔧 стр. 15)
- Надежно закрепите разъемы динамиков. Проверьте, не разболтаны ли разъемы динамиков. (🔧 стр. 15)
- Убедитесь, что выбран правильный источник входного сигнала. (🔧 стр. 24)
- Громкость установлена на минимальный уровень. Отрегулируйте громкость до требуемого уровня. (🔧 стр. 24)
- Отмените режим отключения звука. (🔧 стр. 24)

Параметры звука не соответствуют желаемым

В одном из динамиков нет звука.

- Проверьте прочность подключения акустических кабелей. (🔧 стр. 15)
- Поверните регулятор BALANCE. (🔧 стр. 24)

Левый и правый каналы стереофонического сигнала поменялись местами.

- Проверьте, подключены ли левый и правый динамики к правильным клеммам динамиков. (🔧 стр. 16)



Звук прерывается или возникает шум

При воспроизведении виниловых дисков звук искажен.

- Отрегулируйте давление иглы.
- Проверьте состояние кончика иглы.
- Замените звукоосниматель.

При воспроизведении записи из динамиков раздается гудение.

- Проверьте правильно ли подключен проигрыватель виниловых дисков. (☞ стр. 17)
- Если рядом с проигрывателем расположен телевизор или другая аудио- и видеоаппаратура, эти устройства могут влиять на воспроизводимый звук. Располагайте проигрыватель как можно дальше от телевизора и другой аудио- и видеоаппаратуры.

При воспроизведении записи с высокой громкостью из динамиков раздается гудение. (Явление “подвывания”)

- Установите проигрыватель и динамики на максимально возможное расстояние. (☞ стр. 17)
- Вибрации от акустических систем передаются на проигрыватель через пол. Для поглощения вибраций акустических систем используйте демпфирующие подкладки.



Словарь терминов

Картридж ММ/МС

В проигрывателях виниловых дисков используются два типа звукоснимателей – ММ (Moving Magnet) и МС (Moving Coil). При отличии выходных уровней для этих двух типов картриджей настройка предусилителя для проигрывателя, который установлен в данном устройстве, должна быть изменена согласно типу картриджа для вашего проигрывателя. Настройку можно изменить с помощью регулятора переключения картриджа на основном блоке.

( стр. 8)

Сопrotивление акустической системы

Это значение сопротивления переменного тока, выраженное в Ω (Ом).

Чем ниже это значение, тем большей мощности можно достичь.

Схема защиты

Это система предотвращения выхода из строя компонентов блока питания при таких отклонениях, как перегрузка, резкие перепады напряжения или перегрев.



Технические характеристики

- Среднеквадратическое значение выходной мощности (при одновременном включении обоих каналов):

100 Вт × 2 (нагрузка 8 Ω/Ом, 1 кГц, общее искажение высшими гармониками 0,05 %)
200 Вт × 2 (нагрузка 4 Ω/Ом, 1 кГц, общее искажение высшими гармониками 0,1 %)
- Всего гармонических искажений (1 кГц, одновременное включение обоих каналов, 50 Вт, нагрузка 8 Ω/Ом): 0,005 %
- Частотная характеристика (CD, 1 Вт, нагрузка 8 Ω/Ом): 5 Гц – 50 кГц ±3 дБ
- Коэффициент демпфирования (нагрузка 8 Ω/Ом, 20 Гц – 20 кГц): 500
- Входная чувствительность/входной импеданс

PHONO (MC Low) :	250 мкВ / 33 Ω/Ом
PHONO (MC Mid) :	250 мкВ / 100 Ω/Ом
PHONO (MC High) :	250 мкВ / 390 Ω/Ом
PHONO (MM):	2,3 мВ / 39 кΩ/кОм
CD/TUNER/LINE/RECORDER :	220 мВ / 18 кΩ/кОм
POWER AMP :	1,0 мВ / 18 кΩ/кОм
- Выходное напряжение/выходной импеданс

PRE OUT :	1,6 В / 220 Ω/Ом
-----------	------------------



- Максимально допустимый уровень на входе PHONO (1 кГц)
 - MC Low/Mid/High : 8 мВ
 - MM : 80 мВ
- Отклонение RIAA (20 Гц – 20 кГц): ±0,5 дБ
- Сигнал/шум (IHF-A, нагрузка 8 Ω/Ом)
 - PHONO (MC Low/Mid/High) : 75 дБ (вход 0,5 мВ)
 - PHONO (MM): 88 дБ (вход 5 мВ)
 - CD/TUNER/LINE/RECORDER : 107 дБ (номинальная мощность)
- Управление тембром
 - BASS (50 Гц): ±10 дБ
 - TREBLE (15 кГц): ±10 дБ
- Рабочая температура: +5 °С – +35 °С
- Требования к питанию: Переменный ток 230 В, 50/60 Гц
- Потребляемая мощность: 150 Вт
- Энергопотребление в режиме ожидания : 0,2 Вт

В целях совершенствования продукции технические характеристики и конструкция устройства могут быть изменены без предварительного уведомления.



■ Размеры (Единицы измерения: мм)

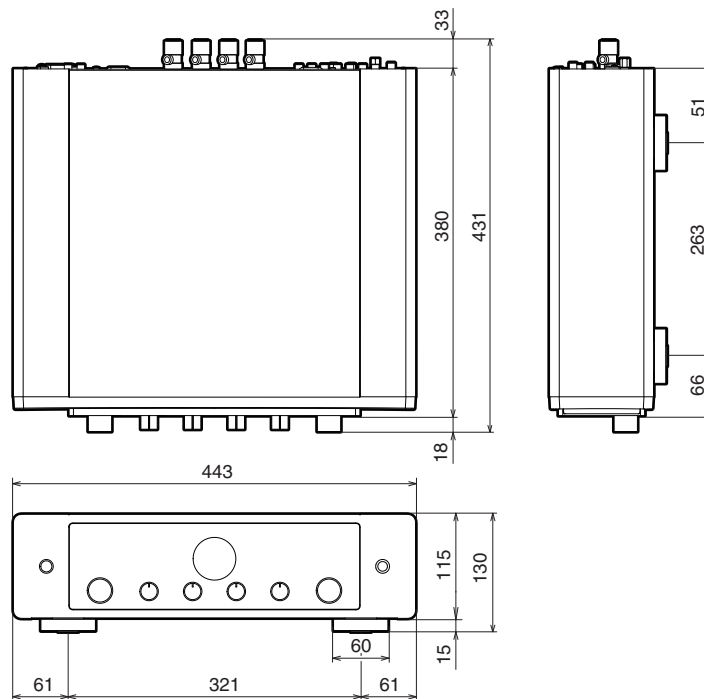

■ Вес: 14,6 кг

Предметный указатель

А	Автоматический режим ожидания 30	И	Источник входного сигнала 24	С	Сетевой аудиоплеер 17
В	Выключение звука 24	Н	Настройки кодов дистанционного управления 32	Т	Сопrotивление акустической системы 40
Г	Громкость 24	П	Передняя панель 6	У	Схема защиты 40
Д	Динамики 15		Предварительный усилитель 19		Тюнер 17
З	Задняя панель 9		Проигрыватель виниловых дисков 17		Усилитель мощности 19
	Записывающее устройство 18		Проигрыватель дисков Blu-ray 17		Устранение неполадок 35
			Пульт дистанционного управления 11	С	
		Р	Рекомендации 34		CD-проигрыватель 17, 25
				Т	
					Тембр 24



www.marantz.com

You can find your nearest authorized distributor or dealer on our website.

marantz[®] is a registered trademark.

3520 10769 00AMA

© 2020 Sound United. All Rights Reserved.