



marantz®

Receptor en red con CD
M-CR612

Panel
delantero

Panel trasero

Mando a
distancia

Índice



Manual del usuario

| | |
|--|-----------|
| Accesorios | 7 |
| Inserción de las pilas | 8 |
| Alcance del mando a distancia | 8 |
| Funciones | 9 |
| Sonido de gran calidad | 9 |
| Alto rendimiento | 10 |
| Nombres y funciones de las piezas | 12 |
| Panel delantero | 12 |
| Panel trasero | 15 |
| Mando a distancia | 17 |

Conexiones

| | |
|---|-----------|
| Conexión de altavoces | 22 |
| Conexión de los cables para los altavoces | 22 |
| Conexión del subwoofer | 23 |
| Conexión del altavoz A (Conexión estándar, BTL paralelo) | 23 |
| Conexión del altavoz B | 24 |
| Conexión de amplificación dual | 25 |
| Conexión de un dispositivo digital | 26 |
| Conexión de un dispositivo analógico | 27 |
| Conexión de un amplificador | 28 |
| Conexión de un dispositivo de memoria USB en el puerto USB | 29 |
| Conexión de una antena DAB/FM | 30 |
| Conexión en una red doméstica (LAN) | 31 |
| LAN con cable | 31 |
| LAN inalámbrica | 32 |
| Conexión del cable de alimentación | 33 |



Reproducción

| | |
|---|-----------|
| Funcionamiento básico | 35 |
| Encendido | 35 |
| Cambio de la unidad al modo de espera | 35 |
| Selección de la fuente de entrada | 36 |
| Ajuste del volumen | 36 |
| Interrupción temporal de la salida de sonido (silencio) | 36 |
| Recepción de radio Internet | 37 |
| Recepción de radio Internet | 38 |
| Reproducción de archivos almacenados en un PC y el NAS | 39 |
| Reproducción de archivos almacenados en un PC y el NAS | 40 |
| Reproducción desde un dispositivo de memoria USB | 42 |
| Reproducción de archivos almacenados en dispositivos de memoria USB | 43 |
| Audición de música desde un dispositivo Bluetooth | 45 |
| Audición de música desde un dispositivo Bluetooth | 46 |
| Emparejamiento con otros dispositivos Bluetooth | 47 |
| Reconexión de un dispositivo Bluetooth a esta unidad | 48 |
| Obtención de la HEOS App | 49 |
| Cuenta HEOS | 50 |
| Reproducción de servicios de música de streaming | 51 |
| Audición de la misma música en varias habitaciones | 54 |

| | |
|---|-----------|
| Reproducción de CD | 58 |
| Reproducción de CD | 58 |
| Reproducción de las pistas en un orden específico (reproducción de programa) | 60 |
| Reproducción de DATA CD | 61 |
| Reproducción de archivos | 62 |
| Audición de emisiones de DAB/FM | 64 |
| Audición de emisiones de DAB/FM | 64 |
| Cambio del modo de recepción FM (modo de sintonización) | 65 |
| Preselección de emisoras DAB/FM | 65 |
| Preselección automática de emisoras FM (Presel. auto) | 66 |
| Escuchar emisoras guardadas en la lista de preselecciones | 66 |
| Eliminar una emisora de la lista de preselecciones | 67 |
| Exploración automática de emisoras DAB | 67 |
| Cambio de la información de recepción de la emisora DAB sintonizada actualmente | 68 |
| Búsqueda RDS | 68 |
| Búsqueda de PTY | 69 |
| Búsqueda de TP | 70 |
| Radio texto | 70 |



| | |
|--|----|
| Reproducir entrada digital | 71 |
| Reproducir entrada analógica | 72 |
| Función de AirPlay | 73 |
| Reproducción de canciones de un iPhone, iPod touch o iPad | 74 |
| Reproducir música de iTunes con esta unidad | 74 |
| Reproducción de contenidos de iTunes con el mando a distancia de esta unidad | 75 |
| Reproducción de una canción desde su iPhone, iPodtouch o iPad en varios dispositivos sincronizados (AirPlay 2) | 76 |
| Función de conexión con Spotify | 77 |
| Reproducir música de Spotify con esta unidad | 77 |
| Funciones útiles | 78 |
| Adición de contenido a Favoritos HEOS | 78 |
| Reproducción de Favoritos HEOS | 79 |
| Supresión de contenido de Favoritos HEOS | 79 |
| Ajuste del tono | 80 |
| Cambio de la luminosidad de la pantalla | 81 |
| Uso del temporizador de desconexión | 81 |
| Comprobación de la hora actual | 82 |
| Conexión multi-unidad para escuchar música en dos salas | 83 |

Ajustes

| | |
|-----------------------------------|-----------|
| Estructura de los menús | 85 |
| Uso de los menús | 90 |
| Introducción de caracteres | 91 |
| Uso de los botones numéricos | 91 |
| Uso de los botones del cursor | 92 |
| Audio | 93 |
| Límite volumen | 93 |
| Ganancia Amplificador HP | 93 |
| Configuración de altavoces | 94 |
| Salida de audio | 95 |
| General | 96 |
| Alarma | 96 |
| Reloj | 97 |
| Modo Reloj | 97 |
| Entrada TV | 98 |
| Control por infrarrojos | 99 |
| Reprod. aut. de CD | 99 |
| Iluminación | 99 |
| Idioma | 99 |
| Standby automático | 100 |
| Datos de uso | 100 |
| Firmware | 101 |
| Información | 104 |
| Reset | 104 |



| | |
|----------------------------------|------------|
| Red | 105 |
| Información de red | 105 |
| Inalam. | 105 |
| Bluetooth | 105 |
| Control de red | 106 |
| Nombre descriptivo | 106 |
| Conexión | 107 |
| Ajustes | 110 |
| Diagnóstico | 111 |
| DAB | 112 |
| Ayuda de sintonía | 112 |
| Orden de emisoras | 112 |
| DRC (Control del rango dinámico) | 112 |
| Inicialización DAB | 112 |
| Versión DAB | 112 |
| Cuenta HEOS | 113 |
| No ha iniciado sesión | 113 |
| Ya ha iniciado sesión | 113 |

Consejos

| | |
|--|------------|
| Consejos | 115 |
| Resolución de problemas | 117 |
| El equipo no se enciende/El equipo se apaga | 118 |
| El LED parpadea | 118 |
| La visualización horaria parpadea | 118 |
| No se pueden realizar operaciones con el mando a distancia | 119 |
| En la pantalla de la unidad no aparece nada | 119 |
| No se reproduce sonido | 120 |
| El sonido se interrumpe o se produce ruido | 121 |
| No se reproduce el sonido que deseo | 123 |
| No se puede reproducir contenido de AirPlay | 124 |
| No se reproducen dispositivos de memoria USB | 125 |
| Los nombres de archivo del dispositivo de memoria USB no se muestran correctamente | 126 |
| No se reproduce contenido del Bluetooth | 126 |
| No se reproduce la radio por Internet | 127 |
| No se reproducen archivos de música del PC o NAS (servidor de música) | 128 |
| No se pueden reproducir varios servicios en línea | 129 |
| No puede conectar a una red de LAN inalámbrica | 129 |
| No se pueden reproducir discos | 131 |
| No se puede reproducir audio de dispositivos digitales (Óptica) | 132 |
| La fuente de entrada cambia a "Optical In 1" o "Optical In 2" | 132 |
| Mensajes de error de actualización/mejora | 133 |
| Restablecimiento de los ajustes de red | 134 |



Apéndice

| | |
|---|------------|
| Reproducción de discos | 135 |
| Archivos | 135 |
| Orden de reproducción de los archivos de música | 136 |
| Acerca de los discos y archivos | 137 |
| Reproducción desde un dispositivo de memoria USB | 138 |
| Medidas de precaución relativas a la utilización de medios | 140 |
| Introducción de un disco | 140 |
| Cómo manipular los medios | 141 |
| Limpieza de discos | 141 |
| DIGITAL IN | 142 |
| Reproducción de un dispositivo Bluetooth | 142 |
| Reproducción de archivos almacenados en un PC y el NAS | 143 |
| Reproducción de radio por Internet | 144 |
| Memoria de última función | 144 |
| Explicación de términos | 145 |
| Información sobre Marcas Registradas | 149 |
| Especificaciones | 150 |
| Índice | 155 |





Le damos las gracias por la adquisición de este producto Marantz.

Para garantizar un funcionamiento correcto, lea atentamente las instrucciones de este manual del usuario antes de utilizar el producto.

Después de leerlas, asegúrese de guardar el manual para futura referencia.

Accesorios

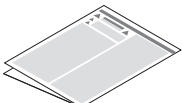
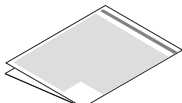
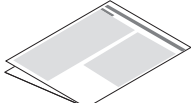
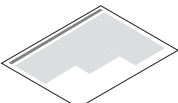
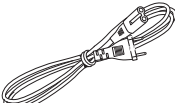
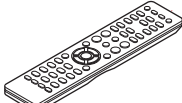
Compruebe que el producto va acompañado de las piezas siguientes.

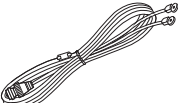
| | | | |
|---|---|---|---|
|  <p>Guía de configuración rápida</p> |  <p>Instrucciones de seguridad</p> |  <p>Avisos sobre de las pilas</p> |  <p>Nota sobre radio</p> |
|  <p>Ubicación de las etiquetas de precaución</p> |  <p>Cable de alimentación</p> |  <p>Mando a distancia (RC014CR)</p> |  <p>Pilas R03/AAA</p> |
|  <p>Antena interior de DAB/FM</p> | | | |



Inserción de las pilas

- 1 Retire la tapa trasera en la dirección de la flecha y sáquela.

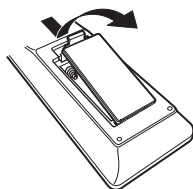

- 2 Introduzca dos pilas correctamente en el compartimento de las pilas como se indica.

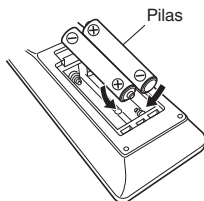

- 3 Coloque la tapa trasera en su lugar.

NOTA

- Para evitar daños o derrames del fluido de la batería:
 - No utilice una nueva batería junto con una ya utilizada.
 - No utilice dos tipos diferentes de baterías.
- Retire las baterías del mando a distancia si no lo va a utilizar por un largo periodo de tiempo.
- Si hay fluido de batería, limpie cuidadosamente el fluido en el compartimento de las baterías e inserte unas nuevas.

Alcance del mando a distancia

Para utilizar el mando a distancia, apúntelo hacia el sensor de mando a distancia.

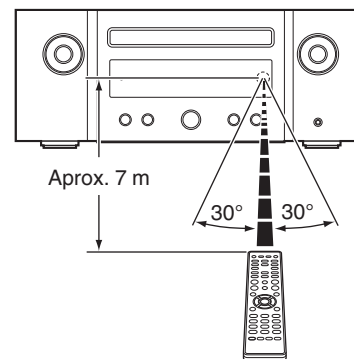

Funciones

Sonido de gran calidad

- **Equipado con un amplificador digital con sonido de alta calidad y alta potencia**

Esta unidad cuenta con un amplificador de Clase D de alta potencia de 50 W+50 W (6 Ω /ohm). Se utiliza un procesamiento digital completo para realizar todos los procesos en el dominio digital durante la reproducción de fuentes digitales, eliminando el ruido externo. También se utiliza una reducción de la disposición para conseguir una reproducción de alta calidad.

- **Admite la reproducción de audio de alta calidad a través de USB y redes**

Esta unidad es compatible con la reproducción de formatos de audio de alta resolución tales como archivos DSD (2,8/5,6 MHz) y archivos WAV/FLAC/Apple Lossless Audio Codec (ALAC) hasta 192 kHz/24 bits.

- **Adopción de un sistema en paralelo BTL y de amplificación dual con el que conseguir un sonido de alta calidad**

[Paralelo BTL]

Normalmente, dos amplificadores impulsan un solo canal, pero con BTL paralelo, cuatro amplificadores impulsan un único canal para reducir la impedancia de salida y mejorar el factor de aislamiento. Esto confiere calidad de sonido con fuerza de aislamiento.

[Amplificación dual]

Las unidades de rango alto y bajo de altavoces compatibles con la amplificación dual están controladas por amplificadores independientes, con el objetivo de eliminar las interferencias y conseguir una reproducción de audio más fiel a la fuente de origen.

- **Modo Bluetooth OFF para una mayor calidad de sonido**

El Modo Bluetooth OFF se utiliza para desactivar la función Bluetooth, ya que esta función es una fuente de ruido que afecta a la calidad del sonido. Al eliminar este ruido, se consigue reproducir con mayor calidad de sonido.



Alto rendimiento

- **Equipado con una entrada de audio digital óptica que permite la conexión con dispositivos digitales como televisiones**

Conecte esta unidad a dispositivos digitales como televisiones mediante el cable digital óptico para disfrutar del sonido de la TV y una variedad de contenidos con un sonido de alta calidad. Esta unidad también cuenta con una función de reproducción automática. Cuando se enciende un dispositivo conectado a esta unidad mediante una conexión digital, esta unidad se enciende automáticamente y reproduce el sonido del dispositivo.

- **Puede accionarse con el mando a distancia de su TV**

Registre la señal de infrarrojos de su mando a distancia para accionar esta unidad con el mando a distancia del televisor. (👉 p. 99)

- **El dispositivo está equipado con una función AirPlay® además de funciones de red tales como radio por internet, etc.**

Puede disfrutar de una gran variedad de contenidos, además de escuchar la radio por Internet y reproducir archivos de audio guardados en el PC. Esta unidad también es compatible con Apple AirPlay, que permite transmitir una biblioteca de música desde un iPhone®, iPad®, iPod touch® o iTunes®.

- **Compatible con audio inalámbrico AirPlay 2®**

Sincronización de varios dispositivos/altavoces compatibles con AirPlay 2 para reproducir de forma simultánea.

Esta unidad es compatible con AirPlay 2 y requiere iOS 11.4 o posterior.

- **La conexión inalámbrica con dispositivos Bluetooth puede llevarse a cabo fácilmente**

Puede disfrutar de la música a través de una simple conexión inalámbrica con su smartphone, tableta, PC, etc.

- **Admite la reproducción sin pausas**

Reproducción sin pausa entre archivos de música.
(solo para formato WAV/FLAC/Apple Lossless/DSD)

- **Compatible con la aplicación HEOS* para realizar las operaciones básicas de la unidad con un iPad, iPhone o dispositivos Android™ (Google, Amazon Kindle Fire)**

* Descargue la aplicación HEOS adecuada para sus dispositivos iOS o Android.
Esta unidad tiene que estar conectada a la misma red LAN o Wi-Fi (LAN inalámbrica) a la que está conectado el iPad, iPhone o Android.



- **HEOS proporciona música de streaming desde sus fuentes de música online favoritas**



El sistema de sonido multisala inalámbrico HEOS que le permite disfrutar de su música favorita en cualquier lugar de su casa. Al utilizar su red doméstica y la HEOS App (disponible para dispositivos iOS, Android y Amazon), puede explorar, buscar y reproducir música desde su propia biblioteca musical o desde un gran número de servicios de música de streaming online.

Cuando se conectan varios dispositivos HEOS a la misma red, estos se pueden agrupar para reproducir la misma música en todos los dispositivos de forma simultánea, o puede reproducirse música diferente en cada dispositivo HEOS.

- **Compatible con la “Conexión multi-unidad” para ofrecer un sonido simultáneo o conmutable en 2 juegos de altavoces**
- **Es compatible con la reproducción de CD de archivos MP3 y WMA**
En este reproductor de CD pueden reproducirse archivos MP3 y WMA que se hayan grabado en discos CD-R o CD-RW.
- **Función de selector de ganancia del amplificador de los auriculares**
Esta unidad cuenta con una función de control de ganancia con tres niveles que pueden cambiarse en función de las características de los auriculares conectados.
- **Pantalla OLED (Organic Light Emitting Diode) que puede visualizar 3 líneas**
- **Equipada con una función de modo de espera que reduce el consumo de energía**



Nombres y funciones de las piezas

Panel delantero

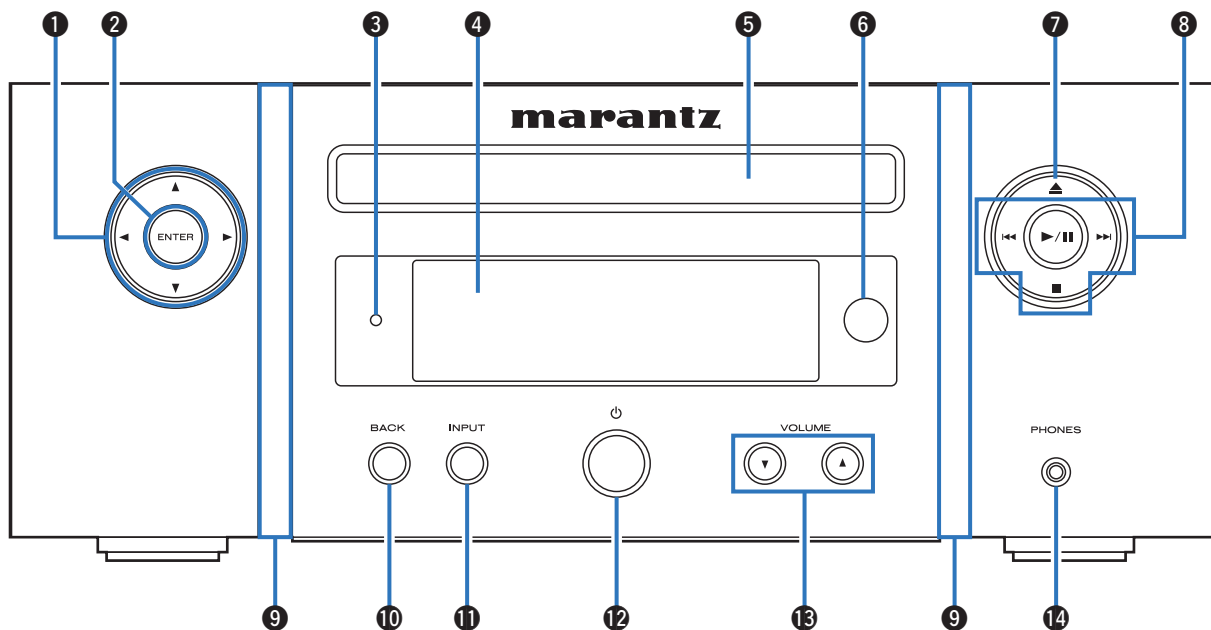

Para obtener información, consulte la página siguiente.



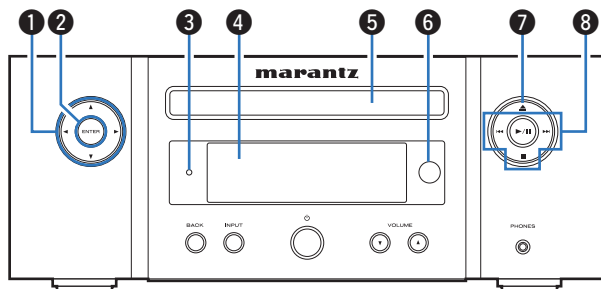

1 Botones del cursor (Δ▽◀▶)

Permiten seleccionar las opciones.

2 Botón ENTER

Permite seleccionar las opciones.

3 Indicador de modo de espera

Se ilumina de la siguiente forma según el estado de la unidad:

- No iluminado:
 - Al encenderse
 - Durante la espera normal (“Reproducción automática”- “Desactivado” (☞ p. 98))
- Verde: Cuando el brillo de la pantalla está apagado (☞ p. 81)
- Naranja: Durante el modo de espera de la alarma (☞ p. 96)
- Rojo:
 - Cuando “Reproducción automática” se ajusta en “Activado” (☞ p. 98)
 - Cuando “Control de red” se ajusta en “Activado” (☞ p. 106)

4 Pantalla

Muestra información.

5 Bandeja de discos

En ella se introducen los discos. (☞ p. 140)

6 Sensor de mando a distancia

Recibe las señales del mando a distancia. (☞ p. 8)

7 Botón de apertura y cierre de la bandeja de discos (▲)

Permite abrir y cerrar la bandeja de discos. (☞ p. 58)

8 Botones de sistema

Permiten realizar operaciones relacionadas con la reproducción.



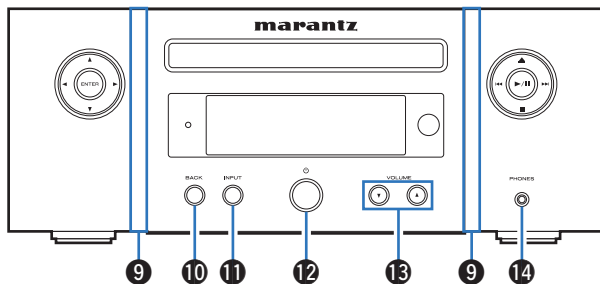

9 Iluminación del panel delantero

Se ilumina al encender el equipo. La salida de iluminación puede activarse o desactivarse utilizando "Iluminación" en el menú de configuración. (👉 p. 99)

10 Botón BACK

Regresa al elemento anterior.

11 Botón INPUT

Permite seleccionar la fuente de entrada. (👉 p. 36)

12 Botón de alimentación (⏻)

Permite encender y apagar la unidad (modo de espera). (👉 p. 35)

13 Botones de aumento/disminución del volumen (VOLUME ▲▼)

Permiten ajustar el volumen. (👉 p. 36)

14 Conector de auriculares (PHONES)

Sirve para conectar los auriculares.

Cuando se enchufen auriculares a este conector, se dejará de emitir audio a través de los terminales de altavoces, del conector SW OUT y de los conectores AUDIO OUT.

NOTA

- Para evitar pérdida de audición, no suba el volumen excesivamente cuando use los auriculares.



Panel trasero

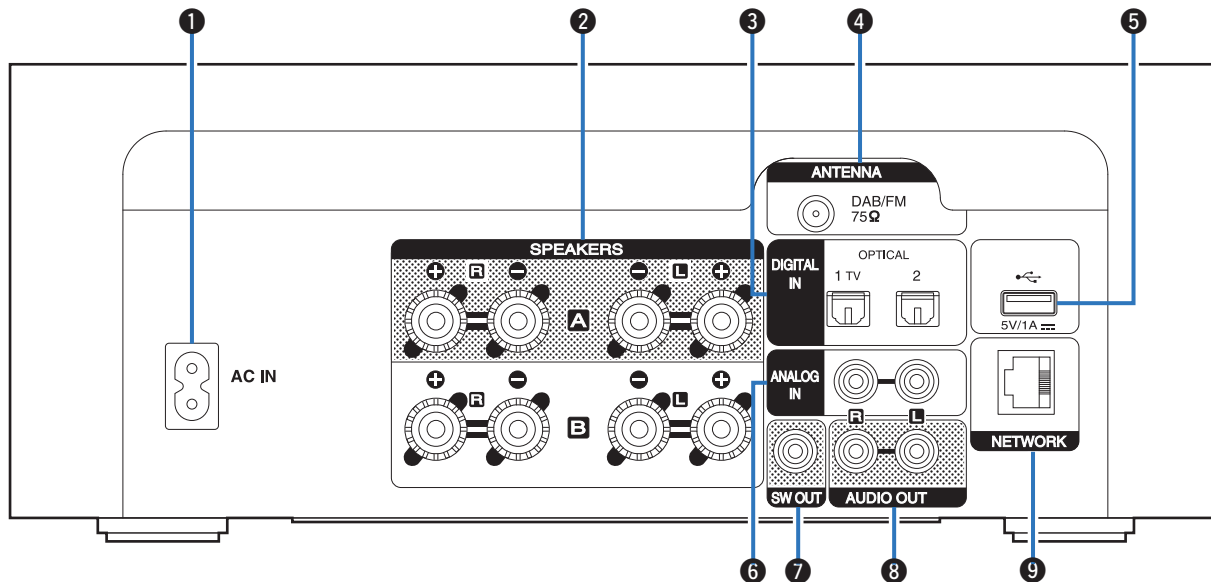

Para obtener información, consulte la página siguiente.



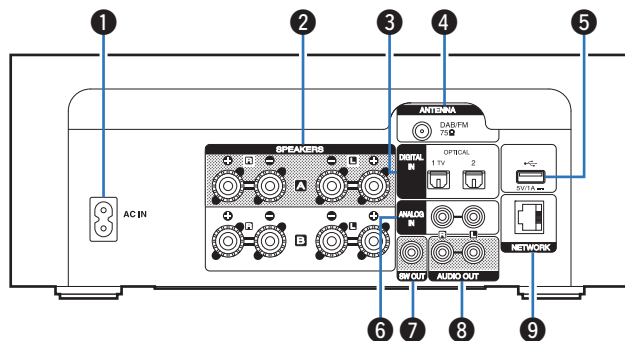

1 Entrada de CA (AC IN)

Sirve para conectar el cable de alimentación. (👉 p. 33)

2 Terminales de altavoces (SPEAKERS)

Sirven para conectar los altavoces. (👉 p. 22)

3 Conectores DIGITAL IN

Conexión a un dispositivo con conectores de salida de audio digital.
(👉 p. 26)

4 Terminal de antena DAB/FM (ANTENNA)

Sirve para conectar una antena DAB/FM. (👉 p. 30)

5 Puerto USB (🔌)

Se utiliza para conectar dispositivos de almacenamiento USB (como dispositivos de memoria USB).
(👉 p. 29)

6 Conectores ANALOG IN

Conexión a un dispositivo con conectores de salida de audio analógico. (👉 p. 27)

7 Conector SW OUT

Se utiliza para conectar un subwoofer con un amplificador integrado.
(👉 p. 23)

8 Conectores AUDIO OUT

Sirve para conectar dispositivos equipados con entradas de audio analógicas o un preamplificador de potencia externo. (👉 p. 28)

9 Conector NETWORK

Se utiliza para conectar a un cable LAN cuando conecte a una red LAN con cable. (👉 p. 31)



Mando a distancia

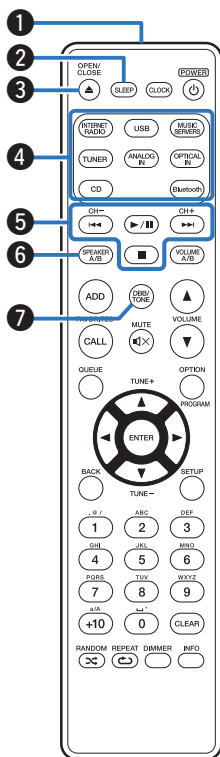

1 Transmisor de señales del mando a distancia

Transmite las señales del mando a distancia. (👉 p. 8)

2 Botón SLEEP

Permite ajustar el temporizador de desconexión. (👉 p. 81)

3 Botón OPEN/CLOSE (▲)

Permite abrir y cerrar la bandeja de discos. (👉 p. 58)

4 Botones de selección de la fuente de entrada

Selección de la fuente de entrada. (👉 p. 36)

5 Botones de sistema

Permiten realizar operaciones relacionadas con la reproducción.

Botones de canal (CH +, -)

Permiten seleccionar las emisoras guardadas en la lista de preselecciones. (👉 p. 66)

6 Botón SPEAKER A/B

Sirve para activar el altavoz desde el que se emitirá el sonido. (👉 p. 84)

7 Botón DBB/TONE

Ajuste del tono. (👉 p. 80)



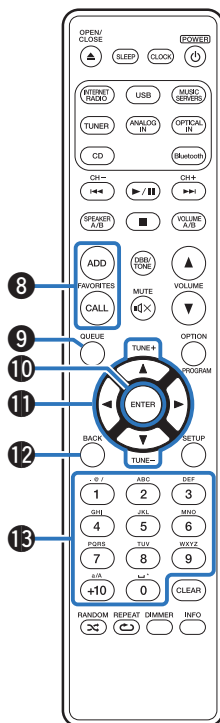

8 Botones FAVORITES ADD / CALL

Le permite registrar el contenido en “Favoritos HEOS” y recuperar el contenido registrado.

- “Adición de contenido a Favoritos HEOS” (ícono p. 78)
- “Reproducción de Favoritos HEOS” (ícono p. 79)

9 Botón QUEUE

Permite mostrar la cola.

- “Recepción de radio Internet” (ícono p. 37)
- “Reproducción de archivos almacenados en un PC y el NAS” (ícono p. 39)
- “Reproducción desde un dispositivo de memoria USB” (ícono p. 42)

10 Botón ENTER

Permite seleccionar las opciones.

11 Botones del cursor (Δ▽◀▶)

Permiten seleccionar las opciones.

Botones de sintonización (TUNE +, -)

Permiten controlar el sintonizador. (ícono p. 64)

12 Botón BACK

Regresa al elemento anterior.

13 Botones alfanuméricos (0 – 9, +10)

Permiten introducir letras y números en la unidad. (ícono p. 91)



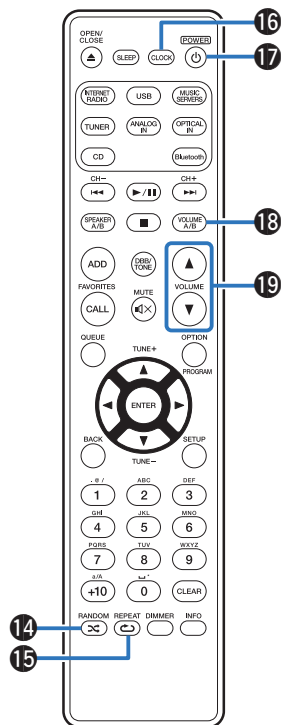

14 Botón RANDOM (☒)

Permite activar y desactivar la reproducción aleatoria.

15 Botón REPEAT (↻)

Permite activar y desactivar la repetición de la reproducción.

16 Botón CLOCK

En la unidad se indica la hora actual. (☞ p. 82)

17 Botón de alimentación (POWER ⏻)

Permite encender y apagar la unidad (modo de espera). (☞ p. 35)

18 Botón VOLUME A/B

Sirve para seleccionar el altavoz para ajustar el volumen cuando se conectan 2 juegos de altavoces (Speaker A/Speaker B). (☞ p. 84)



- Esta opción solo está activa cuando "Altavoces A y B activos" está establecido para los altavoces de salida de sonido. (☞ p. 84)

19 Botones de VOLUME (▲▼)

Permite ajustar el volumen. (☞ p. 36)



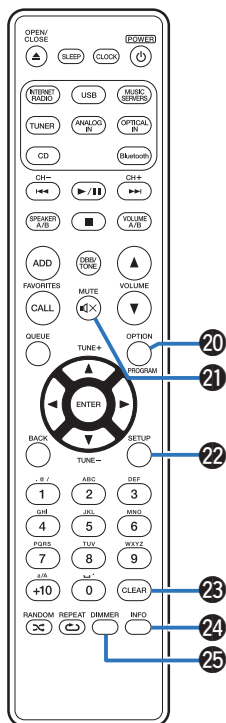

20 Botón OPTION

- Muestra el menú de opciones en la pantalla.



- No se muestra un menú de opciones para algunas fuentes de entrada.
- Sirve para cambiar el rango de reproducción de un CD de datos. (☞ p. 63)

Botón PROGRAM

Permite ajustar la reproducción de programa. (☞ p. 60)

21 Botón MUTE (🔇)

Permite silenciar la salida de audio. (☞ p. 36)

22 Botón SETUP

El menú de configuración se muestra en la pantalla. (☞ p. 85)

23 Botón CLEAR

Permite cancelar los ajustes.

24 Botón de información (INFO)

Permite cambiar la información sobre la pista que aparece en pantalla durante la reproducción.

25 Botón DIMMER

Ajusta el brillo de la pantalla de la unidad. (☞ p. 81)



■ Contenido





| | |
|--|----|
| Conexión de altavoces | 22 |
| Conexión de un dispositivo digital | 26 |
| Conexión de un dispositivo analógico | 27 |
| Conexión de un amplificador | 28 |
| Conexión de un dispositivo de memoria USB en el puerto USB | 29 |
| Conexión de una antena DAB/FM | 30 |
| Conexión en una red doméstica (LAN) | 31 |
| Conexión del cable de alimentación | 33 |

NOTA

- No conecte el cable de alimentación hasta que se hayan completado todas las conexiones.
- No junte los cables de alimentación con los cables de conexión en un mismo mazo. De lo contrario, se podrían ocasionar zumbidos o ruido.

■ Cables necesarios para las conexiones

Utilice los cables necesarios en función de los dispositivos que quiera conectar.

| | |
|----------------------|---|
| Cable para altavoz |  |
| Cable para subwoofer |  |
| Cable óptico |  |
| Cable de audio |  |
| Cable LAN |  |

Conexión de altavoces

Aquí conectamos los altavoces de la habitación a esta unidad.

En esta sección se explica cómo conectarlos mediante los ejemplos típicos.

NOTA

- Desconecte el enchufe de esta unidad de la alimentación de la toma de corriente antes de conectar los altavoces. Apague también el subwoofer.
- Conecte los cables de los altavoces de manera que no sobresalgan de los terminales de altavoces. El circuito de protección puede activarse si los alambres de los cables hacen contacto con el panel trasero o si los lados + y - hacen contacto entre sí. "Circuito de protección" (☞ p. 148)
- Nunca toque los terminales de altavoces mientras el cable de alimentación esté conectado. Si lo hace, puede provocar una descarga eléctrica.
- Utilice altavoces que tengan una impedancia de 4 a 16 Ω /ohm.

Conexión de los cables para los altavoces

Conecte el cable para altavoz al terminal de altavoz + (rojo) y al terminal de altavoz - (negro).

- 1** Pele unos 10 mm del revestimiento del extremo del cable para altavoz y retuerza firmemente el cable interior.



- 2** Gire el terminal de altavoz en el sentido contrario a las agujas del reloj para soltarlo.



- 3** Inserte el alambre del cable de altavoz en el terminal de altavoz.

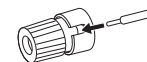

- 4** Gire el terminal de altavoz en el sentido de las agujas del reloj para apretarlo.

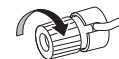

Conexión del subwoofer

Utilice un cable para subwoofer para conectarlo.

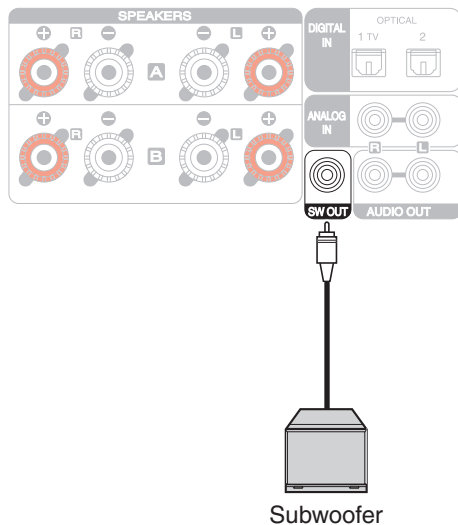

Conexión del altavoz A (Conexión estándar, BTL paralelo)

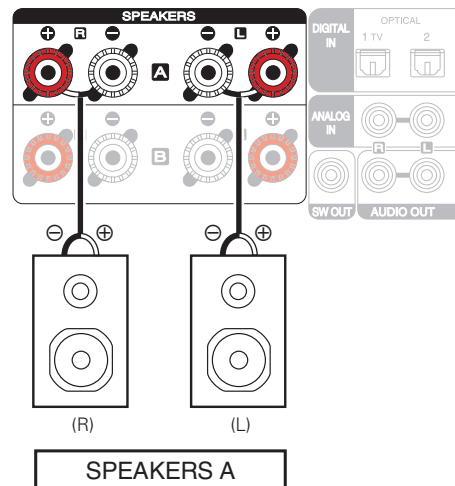

- El volumen del subwoofer está vinculado al volumen del Altavoz A.
- Cuando el altavoz de la salida de audio está configurado en "Altavoces B activos", esta unidad no emite al subwoofer. (🔗 p. 84)



■ Acerca de la función en paralelo BTL

Utilice la función en paralelo BTL para activar los altavoces de cada canal a través de los 4 amperios de esta unidad y conseguir una calidad de sonido con fuerza de aislamiento. Seleccione “BTL paralelo” de “Configuración de altavoces” – “Modo de amplificación” en el menú de configuración. (☞ p. 94)



- Para no utilizar la función en paralelo BTL, seleccione “Estándar (A, B o A+B)” de “Configuración de altavoces” – “Modo de amplificación” en el menú de configuración. (☞ p. 94)

Conexión del altavoz B

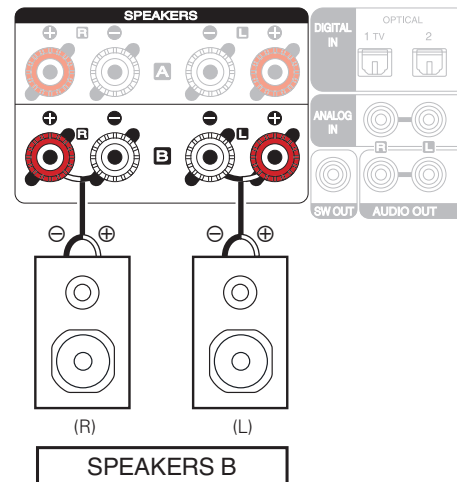

- Al utilizar esta conexión, ajuste también la opción “Configuración de altavoces”– “Modo de amplificación” del menú de configuración en “Estándar (A, B o A+B)”. (☞ p. 94)
- Al conectar el altavoz B además del A, puede realizar una conexión multi-unidad para disfrutar de la salida de audio por separado o desde ambos altavoces. (☞ p. 83)



Conexión de amplificación dual

La conexión de amplificación dual es un método usado para conectar distintos amplificadores en el terminal del tweeter y en el terminal del woofer de un altavoz compatible con la amplificación dual. Esta conexión separa la operación del woofer y del tweeter para minimizar la interferencia de estos dos y ofrecer una mayor calidad de sonido.

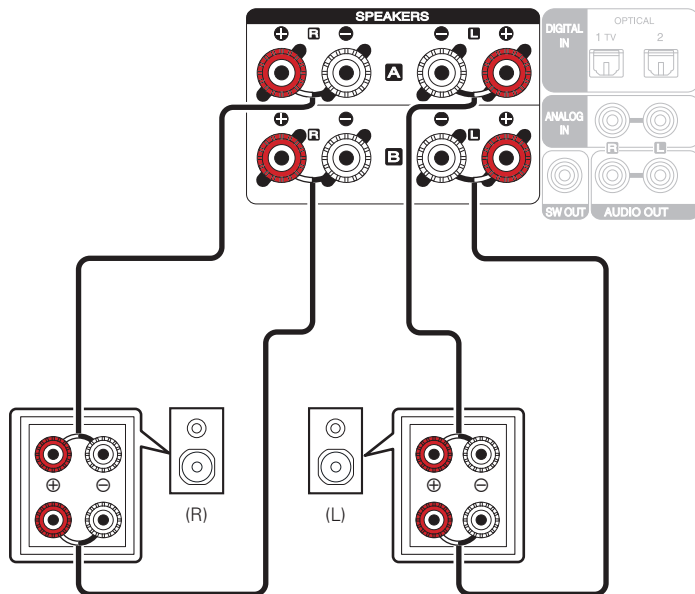

- Al utilizar esta conexión, ajuste también la opción “Configuración de altavoces”– “Modo de amplificación” del menú de configuración en “Bi-amplificación”. (p. 94)

NOTA

- Al realizar reproducción con bi-amplificación, retire las tarjetas (alambres) de cortocircuito de los terminales de altavoces.



Conexión de un dispositivo digital

Conecte esta unidad a un dispositivo con conectores de salida digital, como una TV.

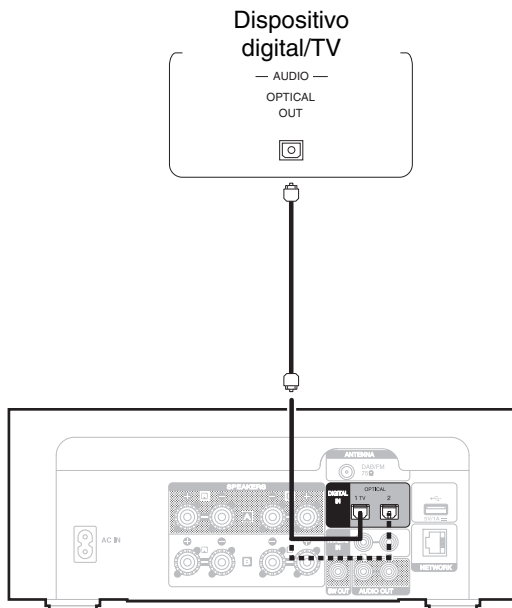

- Cuando conecte una TV a esta unidad, desactive la salida de audio de los altavoces internos de la TV. Consulte el manual del usuario de su TV para obtener más información.

■ Especificaciones de los formatos de audio compatibles

Consulte "DIGITAL IN" (👉 p. 142).



Conexión de un dispositivo analógico

Puede conectar esta unidad a varios dispositivos con salida de audio analógico.

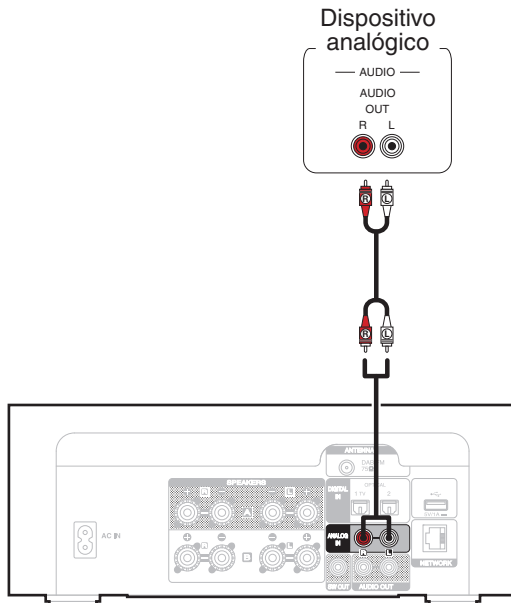

Conexión de un amplificador

Conecte esta unidad a amplificadores y otros dispositivos con entrada de audio analógica.

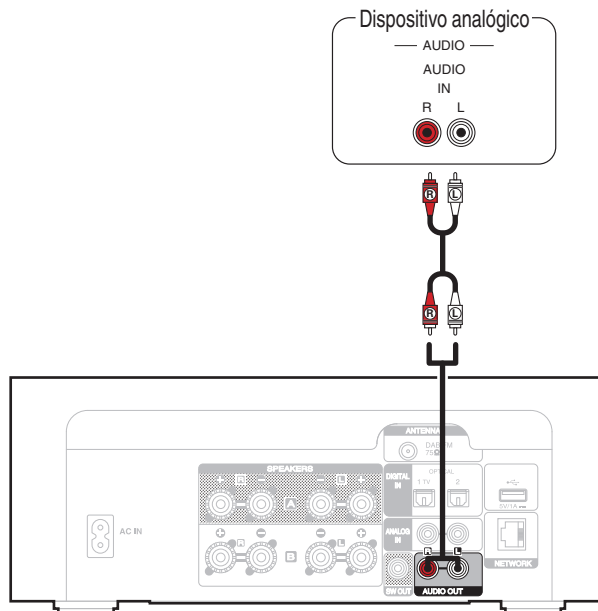

- El control de volumen de la salida de sonido analógica se puede cambiar entre "Variable" y "Fijo". (👉 p. 95)
- Cuando la salida de sonido analógica esté establecida en "Variable", el volumen estará vinculado al volumen del altavoz A. Cuando el altavoz de la salida de audio esté configurado en "Altavoces B activos", esta unidad no ofrecerá una salida de audio analógica. (👉 p. 84)



Conexión de un dispositivo de memoria USB en el puerto USB

Consulte las instrucciones de funcionamiento en “Reproducción desde un dispositivo de memoria USB” . (📖 p. 42)

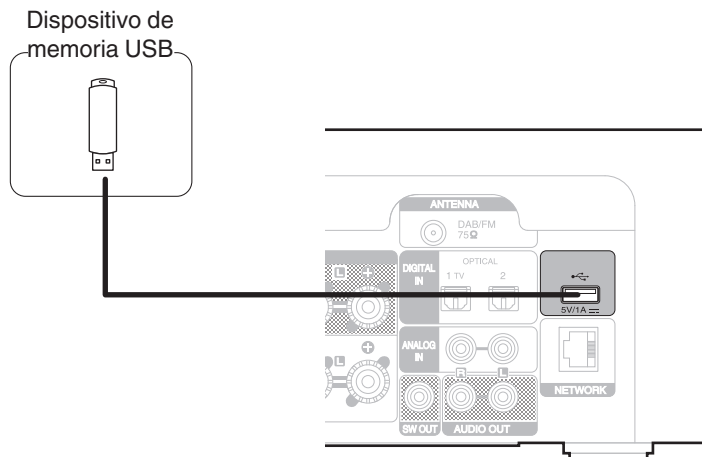

- Marantz no garantiza el funcionamiento de todos los dispositivos de memoria USB ni que éstos reciban energía. Cuando use una unidad de disco duro (HDD) USB portátil que venía con un adaptador de CA, use ese adaptador de CA suministrado con el dispositivo.

NOTA

- Los dispositivos de memoria USB no funcionan si se los conecta a través de un concentrador USB.
- No se puede usar la unidad conectando el puerto USB de la unidad a un PC mediante cable USB.
- No use un cable de extensión al conectar un dispositivo de memoria USB. Esto podría ocasionar radio interferencia con otros dispositivos.



Conexión de una antena DAB/FM

Después de conectar la antena y recibir una señal de radio, utilice cinta adhesiva para fijar la antena en una posición en la que el nivel de ruido sea mínimo. “Audición de emisiones de DAB/FM” (👉 p. 64)

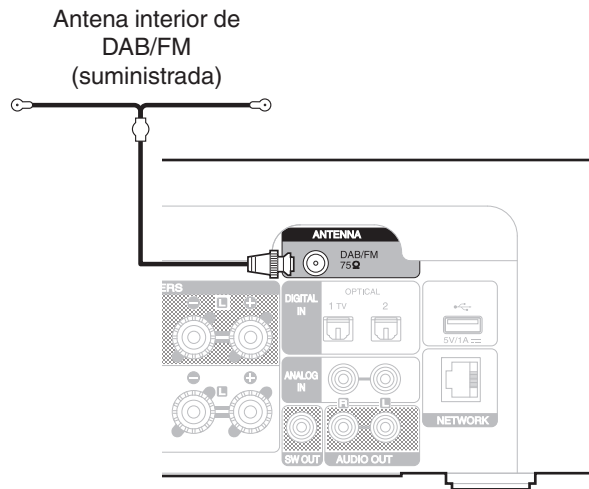

- Para obtener mejores resultados con la antena interior suministrada, oriente la antena siguiendo la longitud de la pared, de forma que quede totalmente extendida horizontalmente y paralela al suelo (pero por encima de él) y luego sujete las dos lengüetas de los extremos a la pared. Este tipo de antena es direccional y se obtendrán mejores resultados si se orienta correctamente hacia el punto de transmisión.
- Por ejemplo, si la torre de transmisión se encuentra en el norte, entonces los dos extremos de la antena (con las lengüetas) deberían quedar extendidos hacia el oeste y el este.
- Si no puede recibir una buena señal de emisión, se recomienda instalar una antena de exterior. Le recomendamos que consulte a su distribuidor habitual para obtener información detallada.



Conexión en una red doméstica (LAN)

Esta unidad puede conectarse a una red utilizando una LAN con cable o una LAN inalámbrica.

Puede conectar esta unidad a su red doméstica (LAN) para llevar a cabo varios tipos de reproducciones y operaciones tal como se indica a continuación.

- Reproducción de audio de red como radio Internet y desde los servidores de medios
- Reproducción de servicios de música de streaming
- Uso de la función Apple AirPlay
- Operaciones de esta unidad a través de la red
- Funcionamiento con el sistema de sonido multisala inalámbrico HEOS
- Actualización de firmware

Para la conexión a Internet, póngase en contacto con un ISP (proveedor de servicios de Internet) o con una tienda de equipos de informática.

LAN con cable

Para realizar conexiones a través de una LAN con cable, utilice un cable LAN para conectar el router a esta unidad como se muestra en la figura debajo.

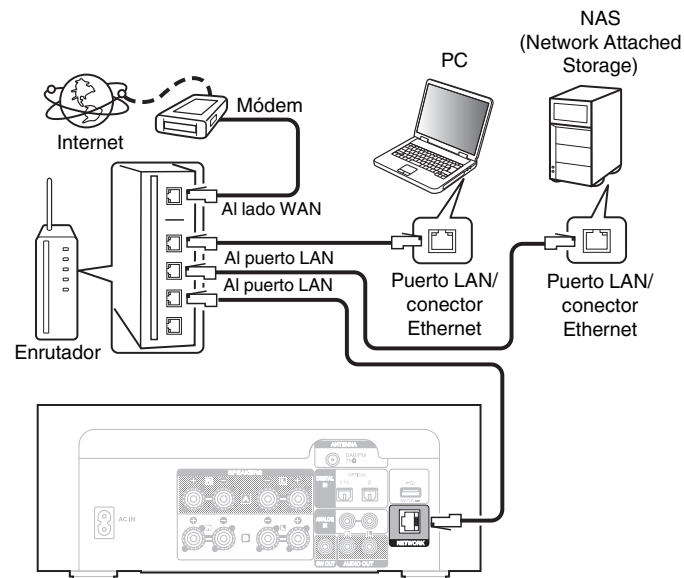

LAN inalámbrica

Consulte “Config. Wi-Fi” para saber cómo conectar a un router LAN inalámbrico. (☞ p. 107)

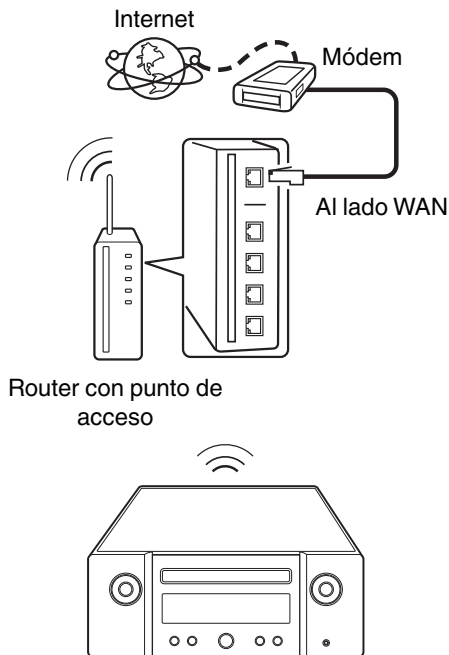

- Al utilizar esta unidad, se recomienda emplear un enrutador equipado con las funciones siguientes:
 - Servidor DHCP incorporado
Esta función asigna automáticamente las direcciones IP de la LAN.
 - Conmutador 100BASE-TX incorporado
Al conectar varios dispositivos, le recomendamos utilizar un concentrador de conmutación con una velocidad de 100 Mbps o superior.
- Utilice únicamente un cable LAN STP o ScTP blindado, (que puede encontrar fácilmente en tiendas de electrónica). (se recomienda CAT-5 o superior)
- Se recomienda usar el cable LAN apantallado normal. Si opta por un cable plano o sin apantallar, es posible que otros dispositivos recojan ruidos.
- Al utilizar esta unidad conectada a una red que no tiene función DHCP, configure la dirección IP, etc., en “Red”. (☞ p. 105)

NOTA

- Los tipos de enrutadores que se puede utilizar varían según el ISP. Para más detalles, póngase en contacto con su ISP o consulte en una tienda de informática.
- Esta unidad no es compatible con PPPoE. Es necesario un router compatible con PPPoE si su línea contratada no está ajustada utilizando PPPoE.
- No conecte un conector NETWORK directamente al puerto LAN/conector Ethernet en el ordenador.
- Varios servicios en línea podrían ser interrumpidos sin previo aviso.



Conexión del cable de alimentación

Después de completar todas las conexiones, introduzca el enchufe en la alimentación de la toma de corriente.

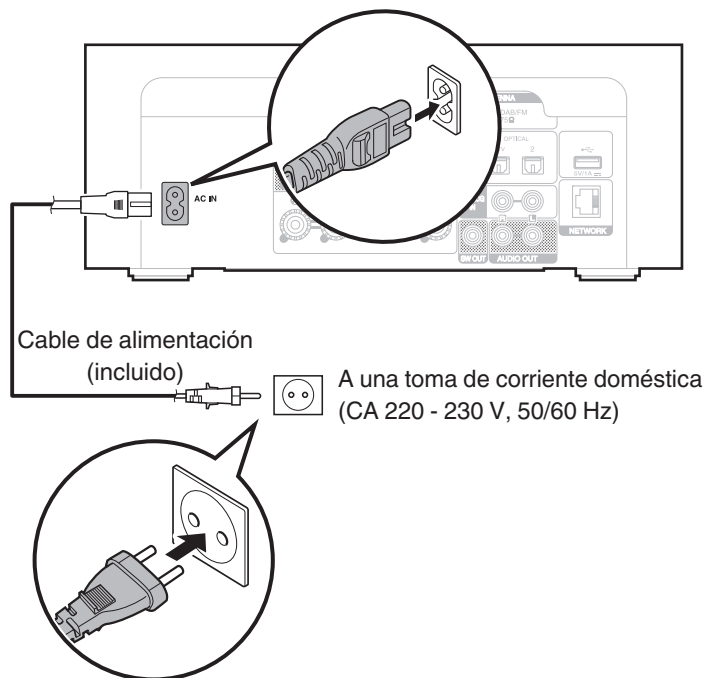

■ Contenido

Funcionamiento básico

| | |
|---|----|
| Encendido | 35 |
| Cambio de la unidad al modo de espera | 35 |
| Selección de la fuente de entrada | 36 |
| Ajuste del volumen | 36 |
| Interrupción temporal de la salida de sonido (silencio) | 36 |

Reproducción de servicio/audio de la red

| | |
|--|----|
| Recepción de radio Internet | 37 |
| Reproducción de archivos almacenados en un PC y el NAS | 39 |
| Obtención de la HEOS App | 49 |
| Función de AirPlay | 73 |
| Función de conexión con Spotify | 77 |

Reproducción de un dispositivo

| | |
|---|----|
| Reproducción desde un dispositivo de memoria USB | 42 |
| Audición de música desde un dispositivo Bluetooth | 45 |
| Reproducción de CD | 58 |
| Reproducción de DATA CD | 61 |
| Audición de emisiones de DAB/FM | 64 |
| Reproducir entrada digital | 71 |
| Reproducir entrada analógica | 72 |

Funciones útiles

| | |
|---|----|
| Adición de contenido a Favoritos HEOS | 78 |
| Reproducción de Favoritos HEOS | 79 |
| Supresión de contenido de Favoritos HEOS | 79 |
| Ajuste del tono | 80 |
| Cambio de la luminosidad de la pantalla | 81 |
| Uso del temporizador de desconexión | 81 |
| Comprobación de la hora actual | 82 |
| Conexión multi-unidad para escuchar música en dos salas | 83 |



Funcionamiento básico

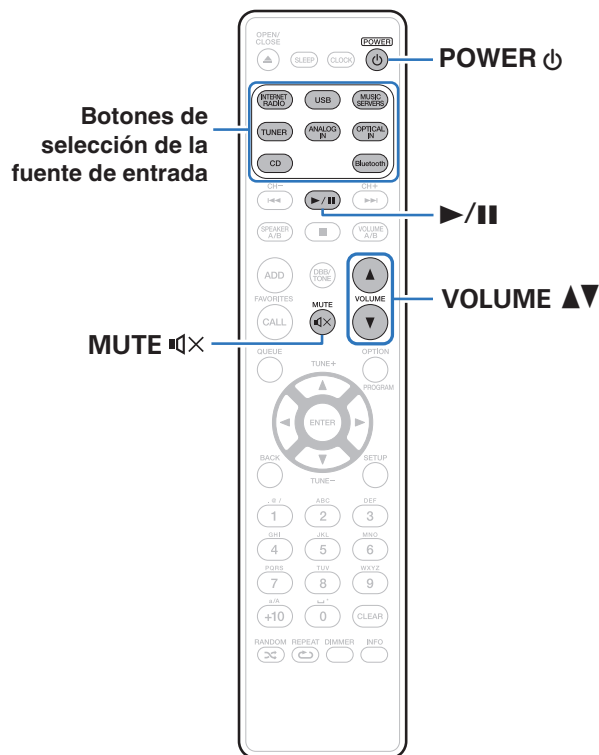

Encendido

1 Pulse POWER para encender la unidad.



- También puede pulsar en la unidad principal para encender la unidad desde el modo de espera.
- También puede pulsar ▶/|| para encender la unidad desde el modo de espera.

Cambio de la unidad al modo de espera

1 Pulse POWER .

La unidad cambia al modo de espera.



- También puede poner la alimentación en espera pulsando en la unidad principal.

NOTA

- Se sigue suministrando energía a parte de los circuitos aunque la unidad esté en modo de espera. Cuando abandone la casa durante largos periodos de tiempo o se vaya de vacaciones, desconecte el cable de alimentación de la toma de corriente.



Selección de la fuente de entrada

1 Pulse el botón de selección de la fuente de entrada que desee reproducir.

En la pantalla aparece la fuente de entrada seleccionada.



- Esta unidad alterna entre DAB y FM cada vez que se pulsa TUNER.
- Esta unidad alterna entre Entrada Óptica 1 y 2 cada vez que se pulsa OPTICAL IN.
- También puede seleccionar la fuente de entrada si pulsa INPUT en la unidad principal.

Ajuste del volumen

1 Utilice VOLUME ▲▼ para ajustar el volumen.

El nivel de volumen aparece en pantalla.



- También puede ajustar el volumen principal pulsando VOLUME ▲▼ en la unidad principal.

Interrupción temporal de la salida de sonido (silencio)

1 Pulse MUTE .

“Mute” aparece en la pantalla.



- Para cancelar el modo silencioso, ajuste el volumen o pulse MUTE  nuevamente.



Recepción de radio Internet

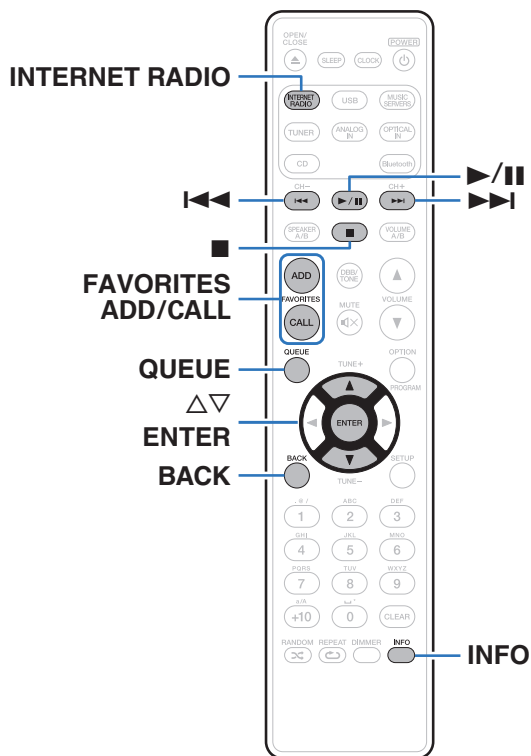



- El término radio Internet hace referencia a emisiones distribuidas a través de Internet. Se puede recibir emisoras de radio Internet de todo el mundo.
- La lista de emisoras de Radio por Internet en esta unidad viene del servicio de base de datos proporcionado por Tuneln Radio.
- Los tipos y especificaciones de formato de audio admitidos por esta unidad para la reproducción son los siguientes. Consulte "Reproducción de radio por Internet" (👉 p. 144) para más detalles.

- WMA
- MP3
- MPEG-4 AAC



Recepción de radio Internet

- 1 Pulse **INTERNET RADIO**.
- 2 Seleccione la emisora que desee reproducir.

| Botones de funcionamiento | Función |
|---------------------------|---|
| ▶/ * | Reproducción / Pausa |
| ■ | Parada |
| ◀◀▶▶* | Anterior / Siguiente |
| △ ▽ | Seleccione el elemento |
| ENTER | Introducir el elemento seleccionado / Reproducción |
| BACK | Subir un nivel en la jerarquía |
| FAVORITES CALL | Activa desde el "Favoritos HEOS" ( p. 79) |
| FAVORITES ADD | Adición de contenido a "Favoritos HEOS" ( p. 78) |
| INFO | Cambia el nombre de la emisora de radio y el formato de archivo |
| QUEUE | Permite mostrar la cola |

* Activado al reproducir Podcasts.



- Los caracteres que no se pueden mostrar se sustituyen por "." (punto).

NOTA

- El servicio de base de datos de emisoras de radio puede suspenderse o no estar disponible sin previo aviso.



Reproducción de archivos almacenados en un PC y el NAS

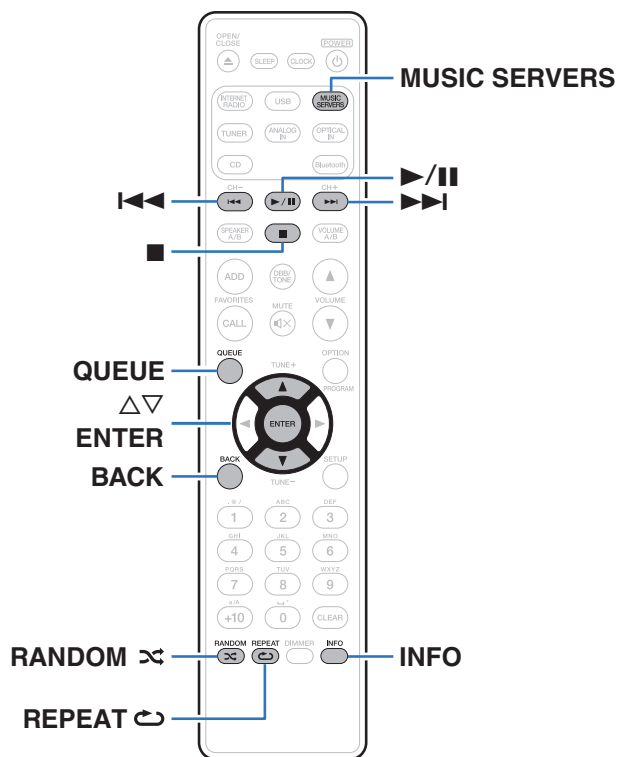

- Esta unidad puede reproducir archivos y listas de reproducción de música (m3u, wpl) desde servidores que admitan DLNA, incluidos PC y dispositivos de almacenamiento conectado a la red (NAS) en su red.
- Los tipos y especificaciones de formato de audio admitidos por esta unidad para la reproducción son los siguientes. Consulte “Reproducción de archivos almacenados en un PC y el NAS” (p. 143) para más detalles.

- WMA
- MP3
- WAV
- MPEG-4 AAC
- FLAC
- Apple Lossless
- DSD



Reproducción de archivos almacenados en un PC y el NAS

Utilice este procedimiento para reproducir archivos o listas de reproducción de música almacenados en servidores de archivos DLNA en su red local.

- 1** Pulse **MUSIC SERVERS** para cambiar la fuente de entrada a “Music Servers”.
- 2** Seleccione el nombre de su **PC** o **servidor NAS** (**Network Attached Storage**) conectado en red.

3 Explore la música de su PC/NAS y seleccione algún contenido que desee reproducir.







- Cuando seleccione un contenido que desee reproducir, se le preguntará cómo desea poner en cola su música.

| | |
|---|---|
| Reproducir ahora: | Inserta el elemento en la cola después de la pista que se está reproduciendo y reproduce el elemento seleccionado de forma inmediata. |
| Reproducir & Reemplazar la cola: | Elimina la cola y reproduce el elemento seleccionado de forma inmediata. |
| Reproducir siguiente: | Inserta el elemento en la cola después de la canción actual y lo reproduce cuando esta finaliza. |
| Agregar al final de la cola: | Agrega el elemento al final de la cola. |



4 Utilice $\Delta \nabla$ para seleccionar el “Reproducir ahora” o el “Reproducir & Reemplazar la cola” y, a continuación, pulse ENTER.

Comienza la reproducción.

| Botones de funcionamiento | Función |
|--|---|
|  | Reproducción / Pausa |
|  | Parada |
|  | Anterior / Siguiente |
| $\Delta \nabla$ | Seleccione el elemento |
| ENTER | Introduzca el elemento seleccionado |
| BACK | Subir un nivel en la jerarquía |
| REPEAT  | Repetición de la reproducción <ul style="list-style-type: none"> • Cambio entre la repetición de una pista y la repetición de todas las pistas |
| RANDOM  | Reproducción aleatoria |
| INFO | Cambia el nombre del álbum y el formato de archivo |
| QUEUE | Permite mostrar la cola |

NOTA

- Al reproducir archivos de música con su PC o NAS conectado a través de una LAN inalámbrica, se puede interrumpir el sonido en función de su entorno LAN inalámbrico. En este caso, conecte utilizando un LAN con cable.
- El orden en el que se muestran las pistas/archivos depende de las especificaciones del servidor. Si debido a las especificaciones del servidor, las pistas/archivos no aparecen en orden alfabético, es posible que la búsqueda por la primera letra no funcione correctamente.



Reproducción desde un dispositivo de memoria USB

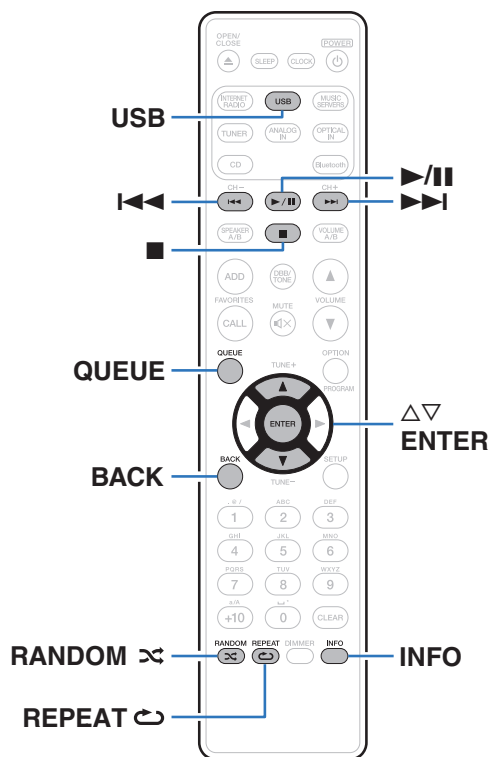

- Reproducción de archivos de música almacenados en un dispositivo de memoria USB.
- Sólo es posible utilizar dispositivos de memoria USB que cumplen con las normas de clase de almacenamiento masivo en la unidad.
- Esta unidad es compatible con dispositivos de memoria USB en formato "FAT32" o "NTFS".
- Los tipos y especificaciones de formato de audio admitidos por esta unidad para la reproducción son los siguientes. Consulte "Reproducción desde un dispositivo de memoria USB" (📖 p. 138) para más detalles.

- WMA
- MP3
- WAV
- MPEG-4 AAC
- FLAC
- Apple Lossless
- DSD



Reproducción de archivos almacenados en dispositivos de memoria USB

- 1** Introduzca un dispositivo de memoria USB en el puerto USB del panel trasero.
- 2** Pulse USB para cambiar la fuente de entrada a “USB Music”.
- 3** Seleccione el nombre de esta unidad.

- 4** Explore la música de su dispositivo de memoria USB y seleccione algún contenido que desee reproducir.









- Cuando seleccione un contenido que desee reproducir, se le preguntará cómo desea poner en cola su música.

| | |
|---|---|
| Reproducir ahora: | Inserta el elemento en la cola después de la pista que se está reproduciendo y reproduce el elemento seleccionado de forma inmediata. |
| Reproducir & Reemplazar la cola: | Elimina la cola y reproduce el elemento seleccionado de forma inmediata. |
| Reproducir siguiente: | Inserta el elemento en la cola después de la canción actual y lo reproduce cuando esta finaliza. |
| Agregar al final de la cola: | Agrega el elemento al final de la cola. |

- 5** Utilice $\Delta \nabla$ para seleccionar el “Reproducir ahora” o el “Reproducir & Reemplazar la cola” y, a continuación, pulse ENTER.

Comienza la reproducción.



| Botones de funcionamiento | Función |
|---|---|
|  | Reproducción / Pausa |
|  | Parada |
|  | Anterior / Siguiente |
|  | Seleccione el elemento |
| ENTER | Introducir el elemento seleccionado / Reproducción |
| BACK | Subir un nivel en la jerarquía |
| REPEAT  | Repetición de la reproducción <ul style="list-style-type: none"> • Cambio entre la repetición de una pista y la repetición de todas las pistas |
| RANDOM  | Reproducción aleatoria |
| INFO | Cambia el nombre del álbum y el formato de archivo |
| QUEUE | Permite mostrar la cola |

NOTA

- Marantz declina toda responsabilidad por cualquier problema que pueda surgir con los datos de un dispositivo de memoria USB cuando se utilice esta unidad con un dispositivo de memoria USB.
- Cuando se conecte un dispositivo de memoria USB a esta unidad, esta última cargará todos los archivos del dispositivo de memoria USB. La carga puede tardar unos instantes si el dispositivo de memoria USB contiene un gran número de carpetas y/o archivos.



Audición de música desde un dispositivo Bluetooth

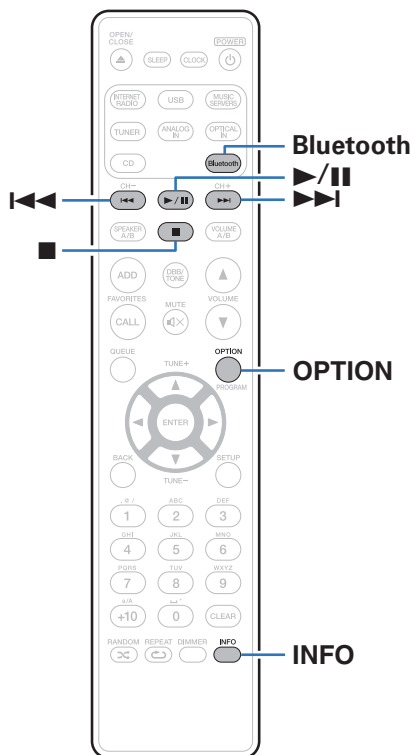

Los archivos de música guardados en dispositivos Bluetooth tales como smartphones, reproductores de música digitales, etc. pueden disfrutarse en esta unidad emparejando y conectando esta unidad con el dispositivo Bluetooth.

La comunicación es posible hasta un rango de unos 30 m.

NOTA

- Para reproducir música desde un dispositivo Bluetooth, el dispositivo Bluetooth tiene que ser compatible con el perfil A2DP.



Audición de música desde un dispositivo Bluetooth

Para disfrutar música desde un dispositivo Bluetooth en esta unidad, el dispositivo Bluetooth debe estar emparejado primero con esta unidad. Una vez que el dispositivo Bluetooth ha sido emparejado, no necesita ser emparejado otra vez.

1 Pulse Bluetooth.

Al reproducir contenido a través de Bluetooth en esta unidad por primera vez, la unidad entrará en el modo de emparejamiento automáticamente y "Modo de emparejam. Bluetooth" aparecerá en la pantalla de la unidad.



2 Active la configuración Bluetooth en su dispositivo móvil.

3 Seleccione esta unidad cuando su nombre aparece en la lista de dispositivos mostrados en la pantalla del dispositivo Bluetooth.

Conecte al dispositivo Bluetooth mientras se está mostrando "Modo de emparejam. Bluetooth" en la pantalla de la unidad. Realice la conexión con el dispositivo Bluetooth cerca de la unidad (alrededor de 1 m).

4 Reproduzca la música utilizando cualquier aplicación de su dispositivo Bluetooth.

- El dispositivo Bluetooth puede operarse también con el mando a distancia de esta unidad.
- La próxima vez que se pulse el botón de Bluetooth del mando a distancia, esta unidad se conectará automáticamente al último dispositivo Bluetooth al que se hubiera conectado.

| Botones de funcionamiento | Función |
|---|--|
|  | Reproducción / Pausa |
|  | Anterior / Siguiente |
| INFO | Cambia el nombre del dispositivo Bluetooth y el nombre del álbum |



Emparejamiento con otros dispositivos Bluetooth

Empareje un dispositivo Bluetooth con esta unidad.

- 1 Active la configuración Bluetooth en su dispositivo móvil.**
- 2 Mantenga pulsado el botón de Bluetooth del mando a distancia durante al menos 3 segundos.**
Esta unidad entrará en el modo de emparejamiento.
- 3 Seleccione esta unidad cuando su nombre aparece en la lista de dispositivos mostrados en la pantalla del dispositivo Bluetooth.**



- Esta unidad puede ser emparejada con un máximo de 8 dispositivos Bluetooth. Cuando se empareja un noveno dispositivo Bluetooth, se registrará en lugar del dispositivo registrado antes que los demás.
- También puede introducirse en el modo de emparejamiento al pulsar el botón OPTION cuando se visualice la pantalla de reproducción Bluetooth y seleccionando "Modo de emparejam." en el menú de opciones visualizado.

NOTA

- Para operar el dispositivo Bluetooth con el mando a distancia de esta unidad, el dispositivo Bluetooth tiene que ser compatible con el perfil AVRCP.
- No está garantizado que el mando a distancia de esta unidad funcione con todos los dispositivos Bluetooth.
- Dependiendo del tipo de dispositivo Bluetooth, esta unidad emite audio ajustado a la configuración del volumen del dispositivo Bluetooth.



Reconexión de un dispositivo Bluetooth a esta unidad

Una vez completado el emparejamiento, el dispositivo Bluetooth se puede conectar sin tener que realizar ninguna operación en esta unidad.

Será necesario realizar también esta operación cuando se cambie el dispositivo Bluetooth que se vaya a reproducir.

- 1 Si ya hay un dispositivo Bluetooth conectado en esos momentos, desactive el ajuste de Bluetooth de ese dispositivo para desconectarlo.**
- 2 Active el ajuste de Bluetooth del dispositivo Bluetooth que vaya a conectar.**
- 3 Seleccione esta unidad en la lista de dispositivos Bluetooth de su dispositivo Bluetooth.**
- 4 Reproduzca la música utilizando cualquier aplicación de su dispositivo Bluetooth.**



- Cuando la alimentación de esta unidad esté encendida y se active la función Bluetooth, la fuente de entrada cambiará automáticamente a "Bluetooth" si se conecta un dispositivo Bluetooth.
- Cuando el ajuste de "Control de red" de esta unidad está establecido en "Activado" y se conecta y reproduce un dispositivo Bluetooth con la unidad en el estado de modo de espera, la alimentación de la unidad se activará automáticamente. (🔧 p. 106)



Obtención de la HEOS App

Puede utilizar un gran número de servicios de streaming de música online desde la aplicación HEOS. En función de su ubicación geográfica, hay varias opciones entre las que puede elegir.

Descargue la aplicación HEOS para iOS o Android buscando “HEOS” en App Store, Google Play Store o Amazon Appstore.



- Pueden cambiarse sin previo aviso las especificaciones de la aplicación HEOS con la finalidad de mejorar.



Cuenta HEOS

Las cuentas HEOS pueden registrarse en “Cuenta HEOS” (👉 p. 113) en el menú de esta unidad o tocando la pestaña “Música” - icono “Ajustes” ⚙️ en la aplicación HEOS.

■ ¿Qué es una Cuenta HEOS?

Una Cuenta HEOS es una cuenta maestra o “llavero” para gestionar todos sus servicios de música HEOS con una sola contraseña y un solo nombre de usuario.

■ ¿Por qué necesito una Cuenta HEOS?

Con la Cuenta HEOS, solo tiene que introducir una vez sus contraseñas y nombres de inicio de sesión de los servicios de música, lo que le permite utilizar de forma fácil y rápida varias aplicaciones de mando en diferentes dispositivos.

Simplemente, inicie sesión en su Cuenta HEOS en cualquier dispositivo y tendrá acceso a todos sus servicios de música asociados, al historial de reproducción y a listas de reproducción personalizadas, aunque esté en casa de un amigo escuchando música en su sistema HEOS.

■ Registro para obtener una Cuenta HEOS

Se le indicarán instrucciones sobre cómo registrarse para obtener una Cuenta HEOS la primera vez que intente acceder a un servicio de música desde el menú principal “Música” de la aplicación HEOS. Siga las instrucciones de la aplicación HEOS para completar la operación.

■ Cambio de su Cuenta HEOS

- 1 Toque la pestaña “Música”.
- 2 Seleccione el icono Ajustes ⚙️ situado en la esquina superior izquierda de la pantalla.
- 3 Seleccione “Cuenta HEOS”.
- 4 Cambie su ubicación y su contraseña, suprima su cuenta o salga de ella.



Reproducción de servicios de música de streaming

Un servicio de música es una empresa de música online que ofrece acceso a amplias colecciones de música a través de suscripciones de pago o gratuitas. En función de su ubicación geográfica, hay varias opciones entre las que puede elegir.

NOTA

- La app y la marca HEOS no están afiliadas con ningún fabricante de dispositivos móviles. La disponibilidad de servicios de música puede variar según la región. En el momento de la compra es posible que no estén disponibles todos los servicios. Algunos servicios pueden añadirse o suspenderse periódicamente según las decisiones de los proveedores de servicios de música u otros.

■ Selección de una habitación/dispositivo

- 1 Toque la pestaña “Habitaciones”. Si hay varios dispositivos HEOS, seleccione “Marantz M-CR612”.



- Toque el icono del lápiz  situado en la parte superior derecha para cambiar al modo de edición. Puede cambiar el nombre mostrado.

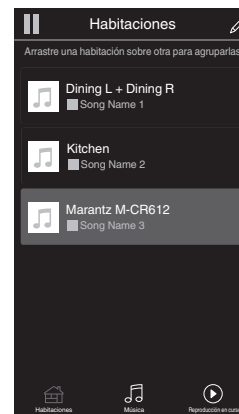

■ Selección de la pista de música o de la emisora desde las fuentes de música

1 Toque la pestaña “Música” y seleccione una fuente de música.



- Es posible que no todos los servicios de música mostrados estén disponibles en tu ubicación.

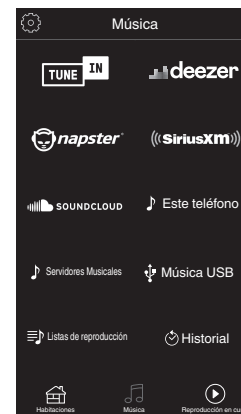

2 Explore la música que desee reproducir.

Tras seleccionar una pista de música o una emisora de radio, la aplicación cambiará automáticamente a la pantalla “Reproducción en curso”.



- Cuando seleccione una pista de música que desee reproducir, se le preguntará cómo desea poner en cola su música.

Reproducir ahora:

Inserta el elemento en la cola después de la pista que se está reproduciendo y reproduce el elemento seleccionado de forma inmediata.

Reproducir & Reemplazar la cola:

Elimina la cola y reproduce el elemento seleccionado de forma inmediata.

Reproducir siguiente:

Inserta el elemento en la cola después de la canción actual y lo reproduce cuando esta finaliza.

Agregar al final de la cola:

Agrega el elemento al final de la cola.



- Cuando seleccione una emisora de radio, se mostrarán los siguientes elementos.

Reproducir ahora:

Reproduce el elemento seleccionado de forma inmediata.

Agregar a Favoritos HEOS:

Añade contenido a los favoritos de HEOS.

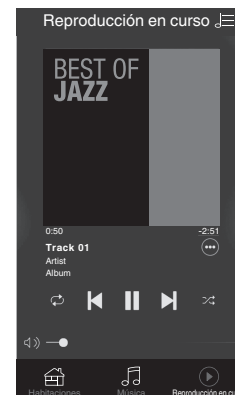

Audición de la misma música en varias habitaciones

¡El sistema HEOS es un verdadero sistema de audio multisala que sincroniza automáticamente la reproducción de audio entre varios dispositivos HEOS para que el audio que procede de diferentes habitaciones esté perfectamente sincronizado y siempre suene de forma increíble! Puede añadir fácilmente hasta 32 dispositivos HEOS a su sistema HEOS. Puede unir o agrupar hasta 16 dispositivos HEOS individuales en un grupo de dispositivos HEOS que funcionan como si fueran un único dispositivo HEOS.

■ Agrupación de habitaciones

- 1 Mantenga pulsado el dedo en la habitación en la que no se esté reproduciendo música.
- 2 Arrástrelo a la habitación en la que se esté reproduciendo música y levántelo.
- 3 Las dos habitaciones se unirán en un único grupo de dispositivos, y ambas reproducirán la misma música perfectamente sincronizadas.



■ Desagrupación de habitaciones

- 1 Mantenga pulsado el dedo en la habitación que quiera quitar del grupo.
- 2 Arrástrela fuera del grupo y levante el dedo.

NOTA

- No puede quitar la primera habitación que empezó a reproducir la música antes de la agrupación.

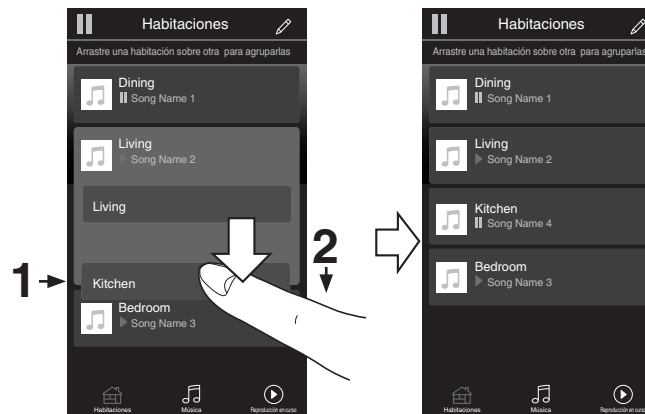

■ Agrupación de todas las habitaciones (modo de fiesta)

Puede agrupar fácilmente 16 habitaciones en modo de fiesta utilizando un gesto de “pellizcar” la pantalla.

- 1** Coloque dos dedos en la pantalla sobre la lista de habitaciones.
- 2** Pellizque rápidamente la pantalla con ambos dedos y levántelos.
- 3** Se unirán todas sus habitaciones y empezarán a reproducir la misma música perfectamente sincronizadas.



■ Desagrupación de todas las habitaciones

Puede eliminar fácilmente la agrupación de todas las habitaciones y salir del modo de fiesta mediante un gesto de “separar” los dedos.

- 1 Junte dos dedos en la pantalla sobre la lista de habitaciones.**
- 2 Separe rápidamente los dos dedos de la pantalla y levántelos.**
- 3 Se desagruparán todas sus habitaciones.**



Reproducción de CD

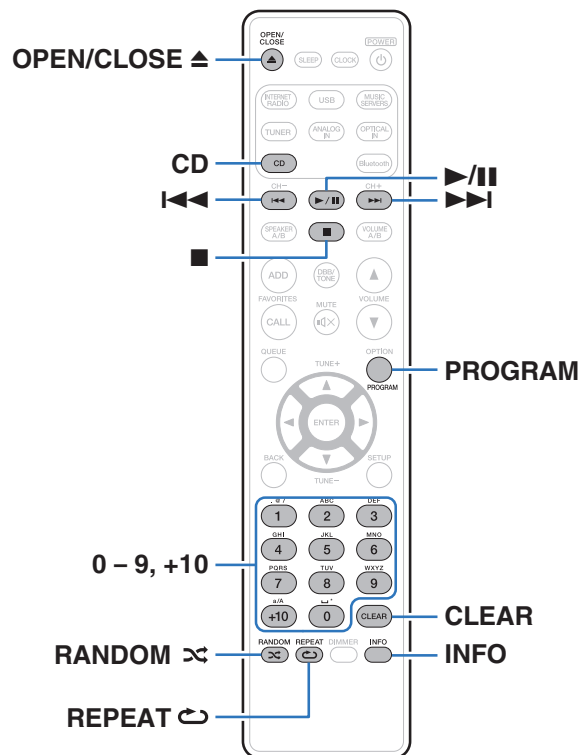

Reproducción de CD

- 1 Pulse **CD** para cambiar la fuente de entrada a "CD".
- 2 Introduzca un disco. (ver p. 140)
Comienza la reproducción.
 - Pulse **OPEN/CLOSE ▲** para abrir/cerrar la bandeja de discos.







- También puede abrir y cerrar la bandeja de discos pulsando **▲** en la unidad principal.
- Puede establecer si los CD se reproducen de forma automática. (ver p. 99)

NOTA

- No coloque objetos extraños en la bandeja de discos. Podría dañar la unidad.
- No empuje la bandeja de discos con la mano para cerrarla si la unidad está apagada. Podría dañar la unidad.



| Botones de manejo | Función |
|---|---|
|  | Reproducción/Pausa |
|  | Parada |
|  | Salto a la pista anterior / Salto a la siguiente pista |
| 0 - 9, +10 | (Mantener pulsado) Retroceso rápido/ Avance rápido Selección de la pista |
| RANDOM  | Reproducción aleatoria <ul style="list-style-type: none"> • La reproducción aleatoria solo funciona en el modo de parada. |
| REPEAT  | Repetición de la reproducción <ul style="list-style-type: none"> • Cambio entre la repetición de todas las pistas y la repetición de una pista. |
| INFO | Cambio de la visualización del tiempo <ul style="list-style-type: none"> • Cambio entre el tiempo transcurrido de la pista actual, el tiempo restante de la pista actual y el tiempo restante de todas las pistas. |

■ Reproducción de una pista específica (búsqueda directa)

1 Utilice 0 – 9, +10 para seleccionar las pistas.

[Ejemplo]

Pista 4: Pulse el número 4 para seleccionar la pista 4.

Pista 12: Pulse los números +10 y 2 consecutivamente para seleccionar la pista 12.



Reproducción de las pistas en un orden específico (reproducción de programa)

Se pueden programar hasta 25 pistas.

1 En modo de parada, pulse PROGRAM.

“Programa” aparece en la pantalla.

2 Utilice 0 – 9, +10 para seleccionar las pistas.

[Ejemplo]



Pista 4: Pulse el número 4 para seleccionar la pista 4.

Pista 12: Pulse los números +10 y 2 consecutivamente para seleccionar la pista 12.

3 Pulse ►/||.

La reproducción comienza en el orden programado.



- Pulse RANDOM  mientras la reproducción del programa está detenida para entrar en el modo de reproducción aleatoria. Si se pulsa ►/|| durante la reproducción de programa, las pistas programadas se reproducen en orden aleatorio.
- Si se pulsa REPEAT  durante la reproducción de programa, se repite la reproducción de las pistas en el orden programado.

NOTA

- El programa se borra cuando la bandeja de discos se abre o cuando la unidad se apaga.

■ Comprobación del orden de las pistas programadas

En modo de parada, pulse ►►I.

Las pistas se muestran en el orden programado en la pantalla cada vez que se pulsa ►►I.

■ Elimina las pistas programadas

En modo de parada, pulse CLEAR.

Cada vez que se pulsa el botón, se borra la última pista programada.



- También puede seleccionar una pista para eliminarla pulsando ►►I.

■ Eliminación de todas las pistas programadas

En modo de parada, pulse PROGRAM.



Reproducción de DATA CD

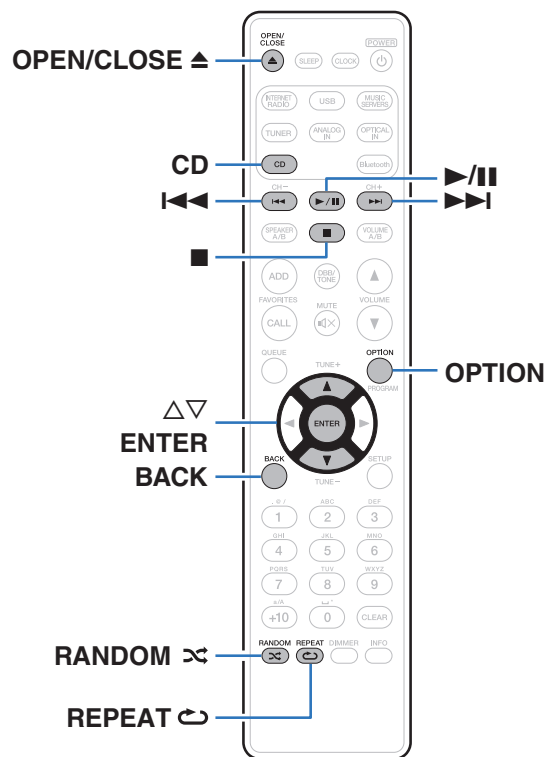

- En esta sección se explica cómo reproducir archivos de música que se han grabado en un disco CD-R o CD-RW.
- Hay muchos sitios de distribución de música en internet que permiten la descarga de archivos de música en formato MP3 o WMA (Windows Media® Audio). Los archivos de música descargados de estos sitios se pueden guardar en discos CD-R o CD-RW, y se pueden reproducir en esta unidad.
- Los tipos de formatos de audio y las especificaciones compatibles con esta unidad para las reproducciones son las siguientes. Consulte “Especificaciones de los archivos compatibles” (👉 p. 136) para más detalles.
 - **MP3**
 - **WMA**

NOTA

- No se pueden reproducir archivos protegidos por derechos de autor.
- Tenga en cuenta que, según el software utilizado para la grabación y otras condiciones, es posible que algunos archivos no se reproduzcan o no se muestren correctamente.

“Windows Media” y “Windows” son marcas comerciales o marcas comerciales registradas de Microsoft Corporation en Estados Unidos y en otros países.



Reproducción de archivos

- 1 Pulse CD para cambiar la fuente de entrada a "CD".
- 2 Coloque en la bandeja de discos un disco CD-R o CD-RW que contenga archivos de música. (☞ p. 140)
Comienza la reproducción.
 - Pulse OPEN/CLOSE ▲ para abrir/cerrar la bandeja de discos.



- También puede abrir y cerrar la bandeja de discos pulsando ▲ en la unidad principal.
- Puede establecer si los CD se reproducen de forma automática. (☞ p. 99)

| Botones de manejo | Función |
|-------------------|--|
| ▶/ | Reproducción/Pausa |
| ■ | Parada |
| ◀◀▶▶ | Salto a la pista anterior / Salto a la siguiente pista |
| | (Mantener pulsado) Retroceso rápido/ Avance rápido |
| BACK | Subir un nivel en la jerarquía |
| △ ▽ | Seleccione el elemento |
| ENTER | Introducir el elemento seleccionado / Reproducción |
| | Reproducción aleatoria |
| RANDOM ⌘ | <ul style="list-style-type: none"> • La reproducción aleatoria solo funciona en el modo de parada. |
| | Repetición de la reproducción |
| REPEAT ↻ | <ul style="list-style-type: none"> • Cambio entre la repetición de todas las pistas y la repetición de una pista. |
| OPTION | Seleccione el rango de reproducción |



- Para comenzar la reproducción de otro archivo durante la reproducción de un CD-R/CD-RW, pulse primero BACK para visualizar el árbol de archivos. A continuación, utilice △▽ para seleccionar el archivo que desee reproducir y pulse ENTER.



■ Archivos que pueden reproducirse

- Consulte “Especificaciones de los archivos compatibles” (📖 p. 136).

■ Cambiar el rango de reproducción

Pulse OPTION.

- Se puede establecer el rango de reproducción de una pista.

| | |
|----------------------|---|
| Modo carpeta: | Se reproducen todos los archivos de la carpeta seleccionada. En este momento,  aparece en la pantalla. |
| Modo todo: | Se reproducen todos los archivos del disco seleccionado. |



Audición de emisiones de DAB/FM

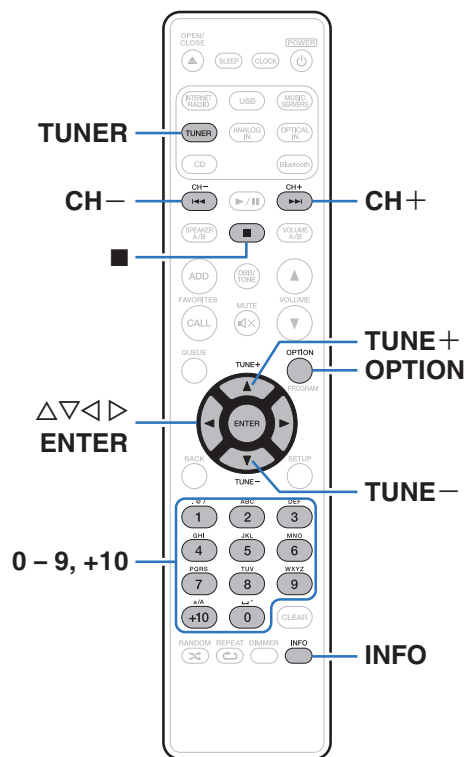

Para obtener información sobre cómo conectar la antena, consulte “Conexión de una antena DAB/FM” (p. 30).

❑ Acerca de DAB+

- La principal diferencia entre DAB y DAB+ es el tipo de códec de audio utilizado.
DAB: MPEG2
DAB+: MPEG4 (AAC)
- Esta unidad puede recibir emisiones tanto en DAB como en DAB+.

Audición de emisiones de DAB/FM

1 Pulse TUNER para seleccionar la banda de recepción.

DAB: Para escuchar emisiones en DAB.

FM: Para escuchar emisiones en FM.

- Busca automáticamente emisoras DAB al seleccionar DAB por primera vez tras la compra.

2 Pulse TUNE + o TUNE - para seleccionar la emisora que quiere escuchar.

Cuando se recibe una emisora, el indicador  se enciende.



Cambio del modo de recepción FM (modo de sintonización)

Cambie el modo de recepción a FM. Si no puede sintonizar automáticamente con el modo AUTO (AUTO), cambie el modo a manual (sin indicación) y sintonice manualmente.

- 1 Pulse OPTION durante la recepción de FM.**
Aparece un menú de opciones.
- 2 Utilice $\Delta\nabla$ para seleccionar “Modo tune” y, a continuación, pulse ENTER.**
- 3 Utilice $\Delta\nabla$ para cambiar el ajuste que desee y, a continuación pulse ENTER para entrar en el ajuste.**

Automático (AUTO):

Se busca y se sintoniza automáticamente una emisora de radio que se pueda recibir.

Manual (Sin indicación):

Se cambia manualmente la frecuencia un intervalo por cada pulsación del botón.

Preselección de emisoras DAB/FM

Se pueden registrar hasta 50 emisoras en la lista de preselecciones.

- 1 Pulse OPTION durante la recepción de la emisora para guardarla.**
Aparece un menú de opciones.
- 2 Utilice $\Delta\nabla$ para seleccionar “Preset de Memoria” y, a continuación, pulse ENTER.**
- 3 Pulse $\Delta\nabla$, seleccione el número en el que desee guardar la emisora en la lista de preselecciones y pulse ENTER.**
Se visualiza “Agregado” y el registro se completa.



Preselección automática de emisoras FM (Presel. auto)

Puede guardar automáticamente todas las emisoras FM que pueden recibirse en la lista de preselecciones. Puede guardar hasta 50 emisoras.

- 1 Pulse OPTION durante la recepción de FM.**
Aparece un menú de opciones.
- 2 Utilice $\Delta\nabla$ para seleccionar “Preset Memoria Auto” y, a continuación, pulse ENTER.**
- 3 Utilice $\Delta\nabla$ para seleccionar “Iniciar” y, a continuación, pulse ENTER.**
La unidad empieza a sintonizar automáticamente emisoras de radio y las presintoniza.
 - Cuando la presintonización se completa, se muestra “¡Completa !”.



- Para detener la sintonización automática, pulse ■.
- Las emisoras que emitan señales de antena débiles no se pueden preseleccionar automáticamente. Si desea preseleccionar esas emisoras, sintonícelas manualmente.
- No se pueden guardar más emisoras en la lista de preselecciones una vez se hayan guardado 50 emisoras.
- Las emisoras DAB no se pueden presintonizar automáticamente.

Escuchar emisoras guardadas en la lista de preselecciones

- 1 Pulse OPTION durante la recepción de una emisora.**
Aparece un menú de opciones.
- 2 Utilice $\Delta\nabla$ para seleccionar “Lista de Presets” y, a continuación, pulse ENTER.**
- 3 Utilice $\Delta\nabla$ y seleccione la emisora de radio que desee escuchar y, a continuación, pulse ENTER.**
- 4 Utilice $\Delta\nabla$ para seleccionar “Reproducir ahora” y, a continuación, pulse ENTER.**



- Puede seleccionar la emisora que desee escuchar en la lista de preselecciones pulsando 0-9 y +10.
- Puede cambiar de emisora preseleccionada pulsando CH+, CH- o \triangleleft .



Eliminar una emisora de la lista de preselecciones

- 1 Pulse OPTION durante la recepción de una emisora.**
Aparece un menú de opciones.
- 2 Utilice $\Delta\nabla$ para seleccionar “Lista de Presets” y, a continuación, pulse ENTER.**
- 3 Pulse $\Delta\nabla$ para seleccionar la emisora que desee eliminar y, a continuación, pulse ENTER.**
- 4 Utilice $\Delta\nabla$ para seleccionar “Quitar de la Lista de Presets” y, a continuación, pulse ENTER.**
Aparece “Eliminado” para indicar que la eliminación se ha completado.

Exploración automática de emisoras DAB

- 1 Pulse OPTION durante la recepción de DAB.**
Aparece un menú de opciones.
- 2 Utilice $\Delta\nabla$ para seleccionar “Exploración automática” y, a continuación, pulse ENTER.**
- 3 Utilice $\Delta\nabla$ para seleccionar “Iniciar” y, a continuación, pulse ENTER.**
Comienza a buscar emisoras DAB.



Cambio de la información de recepción de la emisora DAB sintonizada actualmente

1 Pulse INFO durante la recepción de DAB.

| | |
|---------------------------------------|--|
| Segmento de etiqueta dinámica: | Los datos del texto de la emisión se desplazarán por la pantalla. |
| Nombre de la emisora: | Se muestra el nombre de la emisora del servicio. |
| Tipo de programa: | Se muestra la categoría de la emisora sintonizada. |
| Nombre del paquete: | Se muestra el nombre del paquete. |
| Frecuencia: | Se muestra la frecuencia. |
| Calidad de la señal: | <p>Se muestra la intensidad de la señal de recepción (de 0 a 100).</p> <ul style="list-style-type: none"> Si la intensidad de recepción de la señal es 80 o superior, el programa se recibirá sin ruidos. |
| Información de audio: | Se mostrará el modo de la emisora sintonizada actualmente y su velocidad de bits. |

Búsqueda RDS

RDS es un servicio de radiodifusión que permite a las emisoras enviar información adicional junto con la señal del programa de radio normal. Utilice esta función para sintonizar automáticamente emisoras de FM que ofrecen el servicio RDS.

Tenga presente que la función RDS solo funciona cuando se recibe una emisora compatible con el sistema RDS.

1 Pulse OPTION durante la recepción de FM.

Aparece un menú de opciones.

2 Utilice $\Delta\nabla$ para seleccionar “Búsqueda RDS” y, a continuación, pulse ENTER.

La búsqueda de emisoras RDS comienza automáticamente.



- En la pantalla se alterna información de nombre del servicio del programa, frecuencia, tipo de programa y radio texto cada vez que se pulsa INFO.
- Las operaciones que se describen debajo de “Búsqueda RDS” no estarán disponibles en las zonas donde no haya emisiones RDS.



Búsqueda de PTY

Utilice esta función para encontrar emisoras RDS que transmitan el tipo de programa que desee (PTY).

PTY identifica el tipo de programa RDS.

Los tipos de programa y sus respectivas indicaciones son los siguientes:

| | | | |
|-----------------|-----------------|-----------------|----------------------------|
| NEWS | Noticias | WEATHER | Tiempo |
| AFFAIRS | Actualidad | FINANCE | Finanzas |
| INFO | Información | CHILDREN | Programa para niños |
| SPORT | Deportes | SOCIAL | Asuntos sociales |
| EDUCATE | Educación | RELIGION | Religión |
| DRAMA | Drama | PHONE IN | Participación telefónica |
| CULTURE | Cultura | TRAVEL | Viajes |
| SCIENCE | Ciencia | LEISURE | Ocio |
| VARIED | Varios | JAZZ | Música de Jazz |
| POP M | Música pop | COUNTRY | Música Country |
| ROCK M | Música rock | NATION M | Música nacional |
| EASY M | Música ligera | OLDIES | Clásicos de nuestro tiempo |
| LIGHT M | Clásico liviano | FOLK M | Música folk |
| CLASSICS | Clásico serio | DOCUMENT | Documentales |
| OTHER M | Otra música | | |

- 1 Pulse OPTION durante la recepción de FM.**
Aparece un menú de opciones.
- 2 Utilice $\Delta\nabla$ para seleccionar “Búsqueda PTY” y, a continuación, pulse ENTER.**
- 3 Utilice $\Delta\nabla$ para recuperar el tipo de programa que desee y, a continuación, pulse ENTER.**
Automáticamente se inicia la opción de búsqueda de PTY.



Búsqueda de TP

TP identifica programas que transmiten anuncios de tráfico. Esto le permite enterarse fácilmente de las condiciones de tráfico más recientes en el área antes de salir de casa. Utilice esta función para encontrar emisoras RDS que transmiten programas de tráfico (emisoras TP).

- 1 Pulse OPTION durante la recepción de FM.**
Aparece un menú de opciones.
- 2 Utilice $\Delta\nabla$ para seleccionar “Búsqueda TP” y, a continuación, pulse ENTER.**
Automáticamente se inicia la opción de búsqueda de TP.

Radio texto

RT permite a las emisoras RDS enviar mensajes de texto que aparecen en la pantalla.



- Cuando se ha activado el modo RT mientras se sintoniza una estación emisora RDS que no ofrece un servicio RT, en la pantalla se muestra “NO TEXT”.



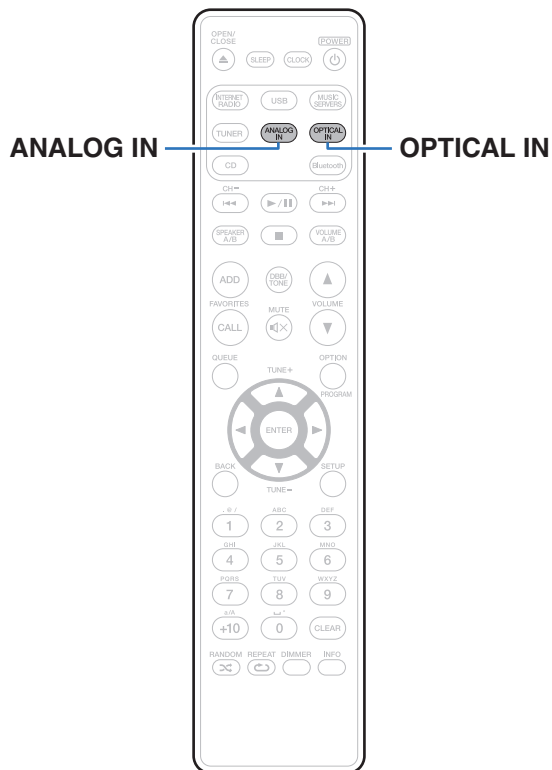

Reproducir entrada digital

1 Prepare la reproducción.

Compruebe la conexión y, a continuación, encienda esta unidad. (“Conexión de un dispositivo digital” (📖 p. 26))

2 Pulse OPTICAL IN para cambiar la fuente de entrada a “Optical In 1” o “Optical In 2”.

3 Reproduzca el componente conectado a esta unidad.

- Si la frecuencia de muestreo no se puede detectar, se mostrará “Desbloqueo de señal”.
- “No Soportado” se visualiza cuando se introducen señales de audio que no son compatibles con esta unidad.





- Cuando está ajustado “Entrada TV” en el menú, esta unidad se enciende automáticamente cuando se enciende la TV conectada a la unidad, y la fuente de entrada cambia a “Optical In 1” o “Optical In 2”. (👉 p. 98)

NOTA

- No use la entrada para señales que no sean PCM, como Dolby Digital y DTS. Esto provocará ruido y podría dañar los altavoces.

■ Especificaciones de los formatos de audio compatibles

Consulte “DIGITAL IN” (👉 p. 142).

Reproducir entrada analógica

- 1 Prepare la reproducción.**
Compruebe la conexión y, a continuación, encienda esta unidad.
- 2 Pulse ANALOG IN para cambiar la fuente de entrada a “Analog In”.**
- 3 Reproduzca el componente conectado a esta unidad.**



Función de AirPlay

Puede reproducir en esta unidad los archivos de música almacenados en un iPhone, iPod touch, iPad o del iTunes, a través de la red.



- La fuente de entrada pasará a ser "AirPlay" cuando se inicie la reproducción de AirPlay.
- Puede detener la reproducción de AirPlay seleccionando otra fuente de entrada.
- Para obtener más información sobre cómo usar iTunes, consulte la Ayuda de iTunes.
- La pantalla puede ser distinta en función del sistema operativo y las versiones del software.

NOTA

- En las reproducciones con la función AirPlay, el sonido se emite con el volumen configurado en el iPhone, iPod touch, iPad o iTunes. Baje el volumen del iPhone, iPod touch, iPad o iTunes antes de la reproducción y luego ajústelo a un nivel adecuado.

Este dispositivo es compatible con AirPlay 2.

Sincronización de varios dispositivos/altavoces compatibles con AirPlay 2 para reproducir de forma simultánea.



- Esta unidad es compatible con AirPlay 2 y requiere iOS 11.4 o posterior.

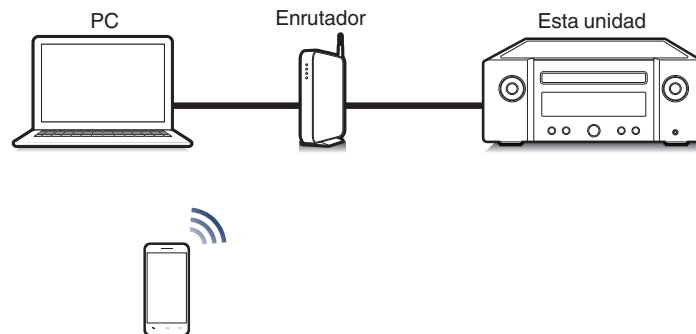

Reproducción de canciones de un iPhone, iPod touch o iPad

Si actualiza su “iPhone/iPod touch/iPad” a la versión iOS 4.2.1 o posterior, podrá descargar música guardada en su “iPhone/iPod touch/iPad” directamente en esta unidad.

- 1 Conecte el iPhone, iPod touch o iPad a la misma red Wi-Fi que esta unidad.**
 - Para obtener información, consulte el manual de su dispositivo.
- 2 Reproduzca la canción del iPhone, iPod touch o iPad.**

Icono AirPlay se muestra en la pantalla del iPhone, iPod touch o iPad.
- 3 Toque el icono AirPlay y seleccione esta unidad.**

[Ejemplo] iOS 12



[Ejemplo] iOS 9



Reproducir música de iTunes con esta unidad

- 1 Instale iTunes 10, o posterior, en un Mac o PC con Windows instalado conectado a la misma red que esta unidad.**
- 2 Inicie iTunes y haga click en el icono de AirPlay para seleccionar la unidad principal.**

[Ejemplo] iTunes

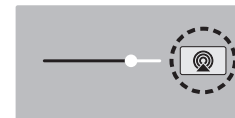

- 3 Elija una canción y seleccione la opción de reproducir en iTunes.**

La música se enviará a esta unidad.



- Cuando “Control de red” está establecido en “Activado”, puede activar esta unidad mediante iTunes. (🔧 p. 106)



Reproducción de contenidos de iTunes con el mando a distancia de esta unidad

Con el mando a distancia de esta unidad se pueden reproducir, interrumpir y realizar búsquedas automáticas (por marcas) en los contenidos de iTunes.

- 1** Seleccione “Editar” - “Configuración” en el menú de iTunes.
- 2** Seleccione “Dispositivos” en la ventana de configuración de iTunes.
- 3** Marque “Permitir el control del audio de iTunes desde altavoces remotos” y, a continuación, haga clic en “OK”.



- No tendrá que realizar esta acción si utiliza la versión 12 o posterior de iTunes.



Reproducción de una canción desde su iPhone, iPodtouch o iPad en varios dispositivos sincronizados (AirPlay 2)

Las canciones de un iPhone, iPodtouch o iPad que funcione con iOS 11.4 o posterior, pueden sincronizarse con varios dispositivos compatibles con AirPlay 2 para reproducir de forma simultánea.

1 Reproduzca la canción del iPhone, iPod touch o iPad.

Icono AirPlay se muestra en la pantalla del iPhone, iPod touch o iPad.



2 Puntee el icono AirPlay.

Muestra una lista de dispositivos/altavoces que se pueden reproducir en la misma red.

- Se muestra un círculo a la derecha de los dispositivos compatibles con la tecnología AirPlay 2.

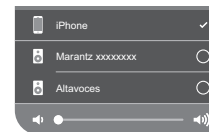

3 Toque los dispositivos/altavoces que desee usar.

- Se pueden seleccionar varios dispositivos compatibles con AirPlay 2.
- El volumen se puede ajustar para cada dispositivo por separado o simultáneamente para todos los dispositivos sincronizados.



Función de conexión con Spotify

Spotify es el servicio de streaming más popular del mundo. Si se suscribe a Spotify Premium puede controlar su nuevo altavoz con su teléfono o tableta. Ya que Spotify está integrado en su altavoz, todavía puede recibir llamadas o usar otras aplicaciones; la música nunca se detiene.

Para obtener más información acerca de cómo configurar y utilizar Spotify Connect, visite www.spotify.com/connect

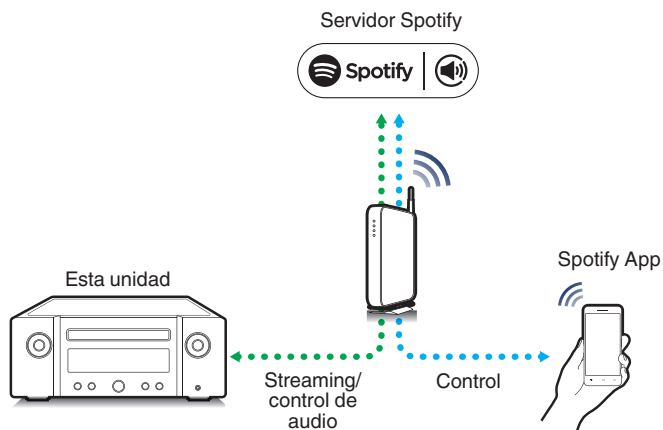

Reproducir música de Spotify con esta unidad

Descargue la aplicación "Spotify" en su dispositivo Android o iOS de antemano.

Para reproducir una pista de Spotify en esta unidad, tiene que registrarse antes en la cuenta Spotify premium.

- 1** Conecte la configuración de Wi-Fi del dispositivo iOS o Android en la misma red que esta unidad.
- 2** Inicie la aplicación Spotify.
- 3** Reproduzca la pista de Spotify que desee reproducir con esta unidad.
- 4** Toque  en la pantalla de reproducción y seleccione esta unidad.

La música se enviará a esta unidad.



Funciones útiles

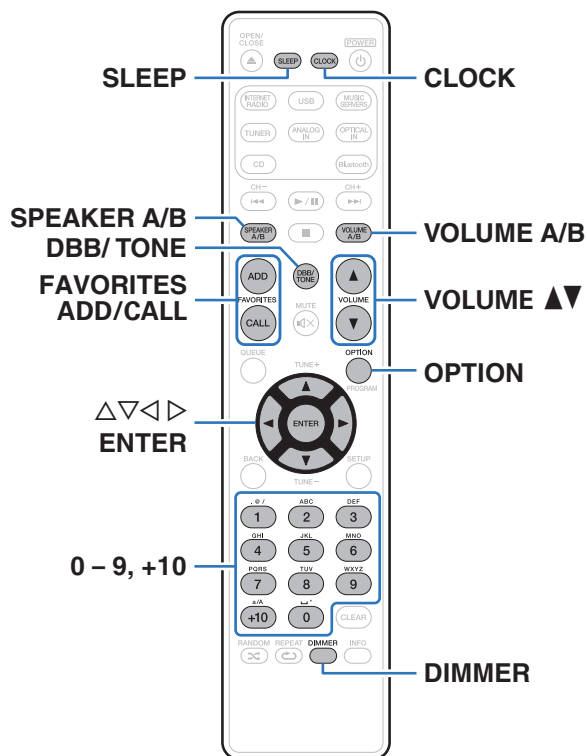

- En esta sección se explica cómo usar funciones útiles que pueden emplearse para cada fuente de entrada.
- El control de las operaciones de “Favoritos HEOS” está optimizado para la aplicación. Para obtener más información sobre cómo adquirir la aplicación, consulte “Obtención de la HEOS App” (👉 p. 49).

Adición de contenido a Favoritos HEOS

Esta función solo funciona para el contenido transmitido.

1 Mientras se reproduce el contenido, pulse FAVORITES ADD.

Se muestra la lista de favoritos de HEOS.

2 Utilice ▲▼ para seleccionar el número de “Favoritos HEOS” que desea guardar en sus contenidos y, a continuación, pulse ENTER.



- Pulse OPTION del mando a distancia mientras se reproduce el contenido para mostrar el menú de opciones. El contenido también puede añadirse a “Favoritos HEOS” desde el menú de opciones.



Reproducción de Favoritos HEOS

- 1 Pulse FAVORITES CALL.**
Se muestra "Favoritos HEOS".
- 2 Utilice $\Delta\nabla$ para seleccionar el contenido que desee reproducir y, a continuación, pulse ENTER.**
- 3 Utilice $\Delta\nabla$ para seleccionar "Reproducir ahora" y, a continuación, pulse ENTER.**



- Puede seleccionar el contenido que desea reproducir desde su Favoritos HEOS pulsando 0-9 y +10.

Supresión de contenido de Favoritos HEOS

- 1 Pulse FAVORITES CALL.**
Se muestra "Favoritos HEOS".
- 2 Mientras se muestra la lista de contenido de Favoritos HEOS, utilice $\Delta\nabla$ para seleccionar el elemento que desee quitar de Favoritos HEOS y, a continuación, pulse ENTER.**
- 3 Utilice $\Delta\nabla$ para seleccionar "Eliminar de Favoritos HEOS" y, a continuación, pulse ENTER.**



Ajuste del tono

- 1 Pulse **DBB/TONE** para seleccionar el parámetro de tono que desee ajustar.
- 2 Utilice $\Delta \nabla$ para ajustar “Dynamic Bass Boost”, “Graves”, “Agudos”, “Balance” o “F. directa”.

DBB (Dynamic Bass Boost)

| | |
|---|--|
| Activado: | Se enfatiza el sonido de graves (máximo +8 dB). |
| Desactivado (Predeterminado): | La función DBB (Dynamic Bass Boost) no se utiliza. |

Graves

Permite ajustar el sonido de los graves.

-10 dB – +10 dB (Predeterminado: 0 dB)

Agudos

Permite ajustar el sonido de los agudos.

-10 dB – +10 dB (Predeterminado: 0 dB)

Balance

Utilice $\triangleleft \triangleright$ para ajustar el balance de volumen izquierdo/derecho.

F. directa

| | |
|---|---|
| Activado: | El sonido reproducido está más cerca del sonido de la fuente. |
| Desactivado (Predeterminado): | No utiliza la función F. directa. |



- Incluso cuando el ajuste “F. directa” es “Activado”, se pueden establecer ajustes distintos a “Plano” para “Responder”. (📖 p. 95)



Cambio de la luminosidad de la pantalla

Puede ajustar cinco niveles de brillo de la pantalla.

1 Pulse DIMMER.

- Cada vez que se pulsa el botón, el brillo de la pantalla cambia.



- Si acciona los botones con la pantalla apagada, la información se visualizará temporalmente con un nivel de brillo bajo.
- El brillo de la pantalla está establecido en el nivel más brillante de forma predeterminada.

Uso del temporizador de desconexión

Puede configurar que la alimentación acceda automáticamente al modo de espera una vez transcurrido un tiempo determinado. Esto resulta muy práctico para escuchar contenidos mientras duerme.

1 Pulse SLEEP durante la reproducción y seleccione el tiempo de ajuste.

- Se ilumina el indicador  de la pantalla.
- El temporizador de desconexión se puede ajustar hasta a 90 minutos, en tramos de 10 minutos.
- Después de unos 5 segundos, el ajuste se registra y la visualización vuelve a su estado anterior.

■ Para anular el temporizador de dormir

1 Pulse SLEEP para ajustarlo a “Sleep ► Desactivado”.

El indicador  que aparece en la pantalla se apaga.



- El ajuste del temporizador de desconexión se cancela cuando la unidad cambia al modo de espera.
- Para consultar el tiempo restante hasta la activación del temporizador de desconexión, pulse SLEEP.



Comprobación de la hora actual

Asegúrese de que establece previamente la hora actual utilizando “Reloj” en el menú de configuración. (🔧 p. 97)

■ Consulta de la hora actual cuando la unidad está apagada

Pulse CLOCK.

- Pulse el botón una vez más para que la pantalla vuelva a su estado original.

■ Consulta de la hora actual cuando la unidad está en modo de espera

Pulse CLOCK.

- La hora actual se muestra durante 30 segundos.



- La hora no se puede ajustar cuando la unidad está en modo de espera. En primer lugar, encienda la unidad.



Conexión multi-unidad para escuchar música en dos salas

Puede escuchar música en diferentes habitaciones utilizando esta unidad con dos pares de sistemas de altavoces.

■ Conexión de los cables para los altavoces

Compruebe cuidadosamente los canales izquierdo (L) y derecho (R) y las polaridades + (rojo) y - (negro) de los altavoces que va a conectar a la unidad, y asegúrese de conectar los canales y las polaridades correctamente.

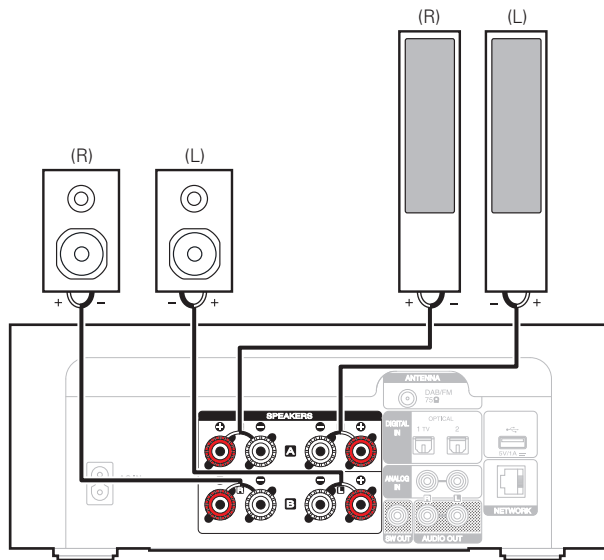

■ Selección de los altavoces que vayan a emitir la señal de audio

Puede configurar esta unidad para que emita la señal de audio desde el altavoz A, el altavoz B, o desde ambos.

1 Pulse SPEAKER A/B.

Se mostrará el ajuste actual.

2 Pulse SPEAKER A/B repetidamente para seleccionar el ajuste.

- La configuración cambia cada vez que se pulsa el botón SPEAKER A/B.

Altavoces A activos :

Emite solo la señal de audio del altavoz A.

Altavoces B activos :

Emite solo la señal de audio del altavoz B.

Altavoces A y B activos :

Emite la señal de audio tanto de altavoz A como de altavoz B.



- Cuando utilice la conexión multi-unidad, establezca "Configuración de altavoces" - "Modo de amplificación" en el menú de configuración para "Estándar (A, B o A +B)". (☞ p. 94)

■ Especificación de los altavoces para ajustar el volumen

Cuando haya 2 juegos de altavoces (altavoz A/altavoz B) se puede seleccionar, o bien altavoz A o altavoz B para ajustar el volumen.

1 Pulse VOLUME A/B.

Los altavoces cuyo volumen vaya a ser ajustado se mostrarán en la pantalla de la unidad.

2 Pulse VOLUME ▲▼ para ajustar el volumen.



- Esta opción solo está activa cuando "Altavoces A y B activos" está establecido para los altavoces de salida de sonido.



Estructura de los menús

Para conocer las funciones del menú, consulte la siguiente página.

De forma predeterminada, esta unidad tiene configurados los ajustes recomendados. Puede personalizar esta unidad en función de su sistema y sus preferencias actuales.

| Elementos de ajuste | Elementos detallados | Descripción | Página |
|---------------------|---|--|--------|
| Audio | Límite volumen | Realizar una configuración para volumen máximo. El volumen no se puede subir por encima de este ajuste. | 93 |
| | Ganancia Amplificador HP | Establezca la ganancia del amplificador de los auriculares. Al ajustar de acuerdo con la impedancia de sus auriculares, puede disfrutar reproduciendo los auriculares a un volumen adecuado. | 93 |
| | Configuración de altavoces | Indica la presencia de altavoces y selecciona las categorías de tamaño de los altavoces basándose en la capacidad de reproducción de bajos. | 94 |
| | | Modo de amplificación | 94 |
| | | Responder | 95 |
| Salida de audio | Puede ajustar el volumen de salida de sonido analógica a "Fijo" o "Variable". | 95 | |



| Elementos de ajuste | Elementos detallados | Descripción/Elementos detallados | Página |
|---|--------------------------------|---|--------|
| General | Alarma | Permite ajustar la reproducción con temporizador. | 96 |
| | Reloj | Permite ajustar la hora actual. | 97 |
| | Modo Reloj | Puede mostrar la hora durante el modo en espera configurando el modo de reloj. | 97 |
| | Entrada TV | Ajuste esta opción cuando reproduzca audio de una TV en esta unidad. | 98 |
| | Control por infrarrojos | Asigne operaciones de esta unidad en el mando a distancia de su TV. Esto le permite utilizar esta unidad con el mando a distancia de su TV. | 99 |
| | Reprod. aut. de CD | Elija si se debe reproducir automáticamente un disco al insertarlo. | 99 |
| | Iluminación | Puede activar o desactivar la iluminación del panel delantero. | 99 |
| | Idioma | Ajusta el idioma de visualización del menú. | 99 |
| | Standby automático | Permite ajustar la alimentación a modo de espera cuando no se usa la unidad. | 100 |
| | Datos de uso | Selecciona si se envían o no datos de uso anónimos a Marantz. | 100 |
| | Firmware | Defina si desea o no buscar actualizaciones de firmware, actualizar el firmware y mostrar notificaciones de actualizaciones y mejoras. | 101 |
| | | Buscar actualización | 101 |
| | | Actualización automática | 101 |
| | | Permitir actualizaciones | 102 |
| | | Notificación de actualiz. | 102 |
| | Información | Añadir nueva función | 103 |
| | | Muestra notificaciones. También establece si se muestra o no la notificación cuando la alimentación está encendida. | 104 |
| | | Alertas de notificación | 104 |
| | Reset | Comprobar Avisos | 104 |
| Se restablecen diversos ajustes a los valores predeterminados de fábrica. | | 104 | |



| Elementos de ajuste | Elementos detallados | Descripción/Elementos detallados | Página |
|---------------------|---|---|--------|
| Red | Información de red | Muestra diversa información sobre la red. | 105 |
| | Wi-Fi | La función Wi-Fi puede detenerse para evitar que el ruido afecte a la calidad del sonido. | 105 |
| | Bluetooth | Al detener la función Bluetooth se reduce una fuente de ruido que afecta a la calidad de sonido, lo que permite una reproducción con mayor calidad de sonido. | 105 |
| | Control de red | Permite realizar ajustes de encendido/apagado para la función de red cuando la unidad está en modo de espera. | 106 |
| | Nombre descriptivo | Permite editar un nombre que se visualiza en Internet. | 106 |
| | Conexión | Seleccione si conectar la red doméstica a una LAN inalámbrica o una LAN con cable. | 107 |
| | Wi-Fi | Utilice la función de LAN inalámbrica (Wi-Fi) para conectar a una red. | 107 |
| | Exploración automática | | 107 |
| | Compartir la configuración Wi-Fi de un dispositivo iOS | | 108 |
| | Router WPS | | 108 |
| | Manual | | 109 |
| Cableado | Utilice un cable LAN para conectar a una red. | 107 | |



| Elementos de ajuste | Elementos detallados | Descripción/Elementos detallados | Página |
|---------------------|----------------------|---|--------|
| Red | Ajustes | Se utiliza para configurar manualmente la dirección IP. | 110 |
| | | DHCP | 110 |
| | | Dirección IP*1 | 110 |
| | | Máscara de subred*1 | 110 |
| | | Puerta de enlace*1 | 110 |
| | | DNS*1 | 110 |
| | | Guardar | 110 |
| | Diagnóstico | Se emplea para comprobar la conexión de red. | 111 |
| | | Conexión física*2 | 111 |
| | | Acceso al router | 111 |
| | | Acceso a Internet | 111 |

*1 Se muestra cuando el ajuste "DHCP" está "Desactivado".

*2 Al conectar utilizando una LAN inalámbrica, se mostrará "Conexión Inalámbrico (Wi-Fi)".



| Elementos de ajuste | Elementos detallados | Descripción | Página |
|-----------------------------|---|--|--------|
| DAB*3 | Ayuda de sintonía | Muestra la intensidad de recepción de la instalación de la antena DAB. | 112 |
| | Orden de emisoras | Establece el orden en el que se muestran las emisoras. | 112 |
| | DRC (Control del rango dinámico) | Establece el control del rango dinámico. | 112 |
| | Inicialización DAB | Restablece los módulos DAB. | 112 |
| | Versión DAB | Muestra la versión del módulo DAB. | 112 |
| Cuenta HEOS | [Cuando el usuario sale de la Cuenta HEOS] | | |
| | Tengo una cuenta HEOS | Se selecciona para iniciar sesión. | 113 |
| | Crear cuenta | Crea una nueva Cuenta HEOS. | 113 |
| | Se me ha olvidado la contraseña | Si ha olvidado la contraseña, se enviará un correo electrónico con instrucciones sobre cómo restablecer la contraseña. | 113 |
| | [Cuando el usuario ha iniciado sesión en la Cuenta HEOS] | | |
| | Sesión iniciada como | Muestra su cuenta HEOS. | 113 |
| | Cambiar ubicación | Selecciona su ubicación. | 113 |
| | Cambiar contraseña | Permite cambiar la contraseña de su Cuenta HEOS. | 113 |
| | Eliminar la cuenta | Suprime su Cuenta HEOS. | 113 |
| | Finalizar sesión | Permite salir de su Cuenta HEOS. | 113 |
| Configuración rápida | – | Permite realizar la configuración de red con una ventana de estilo asistente. Para obtener más información sobre el funcionamiento, consulte la “Guía de configuración rápida” que se proporciona por separado. | – |

*3 Esta se muestra cuando la fuente de entrada está ajustada como “DAB”.



Uso de los menús

1 Pulse SETUP.

El menú se muestra en la pantalla.

2 Utilice $\Delta \nabla$ para seleccionar el menú que desea ajustar o utilizar y pulse ENTER.

3 Utilice $\Delta \nabla$ para cambiar el ajuste que desee.

4 Pulse ENTER para confirmar el ajuste.

- Para volver al elemento anterior, pulse BACK.
- Para salir del menú, pulse SETUP mientras visualiza el menú. La pantalla vuelve a su visualización normal.

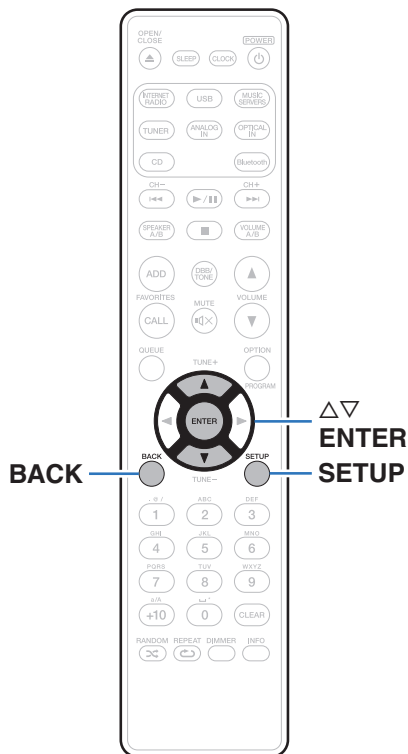

Introducción de caracteres

En esta unidad, es posible cambiar el nombre que aparece en las siguientes pantallas por los nombres de su elección.

- Nombre descriptivo (👉 p. 106)
- Introducción de caracteres para las funciones de red

Uso de los botones numéricos

1 Abra la pantalla para la introducción de caracteres.

- Para modificar un carácter, use ◀▶ para alinear el cursor con el carácter que desee modificar.

2 Pulse +10 para seleccionar el tipo de carácter (mayúscula, minúscula, caracteres con signos diacríticos o caracteres numéricos).

3 Utilice 0 – 9, +10 hasta que se muestre el carácter que desee.

- En la siguiente tabla, se muestran los tipos de caracteres que pueden introducirse.

| | |
|--------|--|
| 1. ● | 1 . @ - _ / : |
| 2 ABC | a b c A B C 2 ä à á â ã æ ç ç Ä Å Á Ã Ä Æ Ç Ç Ć |
| 3 DEF | d e f D E F 3 ð ë è é ê Ë È É Ê |
| 4 GHI | g h i G H I 4 ï ï ï ï ï ï |
| 5 JKL | j k l J K L 5 |
| 6 MNO | m n o M N O 6 ñ ö ó ô õ ø Ñ Ò Ó Ô Õ Ø |
| 7 PQRS | p q r s P Q R S 7 B ř ř š š š Š Ř Ŕ Š Š Š |
| 8 TUV | t u v T U V 8 ü ú ú Û Û Û Û |
| 9 WXYZ | w x y z W X Y Z 9 ý ž ž þ Ý Ž Ž Þ |
| 0 .-` | 0 (Espacio) ! " # \$ % & ' () * + , ; < = > ? [\] ^ ` { } ¡ ¢ £ ¤ § © « ¬ ± » ¿ |

4 Repita los pasos 2 y 3 para introducir caracteres y pulse ENTER para registrarlo.



Audio

Realice los ajustes de audio.

Límite volumen

Realizar una configuración para volumen máximo. El volumen no se puede subir por encima de este ajuste.

Desactivado (Predeterminado): No se ajusta un volumen máximo. (100)

95 / 90 / 85 / 80

Ganancia Amplificador HP

Establezca la ganancia del amplificador de los auriculares. Ajuste esto en conformidad con la impedancia de los auriculares conectados. Se recomienda que se coloque en el lado “Graves” si los auriculares tienen baja impedancia y en el lado “Agudos” si tienen alta impedancia.

Agudos:

Establezca la ganancia del amplificador de los auriculares en “Agudos”. Establezca cuando el volumen sea insuficiente, incluso cuando el ajuste de ganancia sea “Medios”.

Medios (Predeterminado):

Establezca la ganancia del amplificador de los auriculares en “Medios”.

Graves:

Establezca la ganancia del amplificador de los auriculares en “Graves”. Ajustelo si el volumen es demasiado alto en los ajustes predeterminados de fábrica.

NOTA

- El volumen de los auriculares varía dependiendo del ajuste Ganancia Amplificador HP. Baje el volumen o silencie el audio primero si cambia este ajuste mientras escucha audio.



Configuración de altavoces

Indica la presencia de altavoces y selecciona las categorías de tamaño de los altavoces basándose en la capacidad de reproducción de bajos.

■ Modo de amplificación

Esta unidad dispone de 4 canales de salida (SPEAKERS A (L/R), SPEAKERS B (L/R)), para un máximo de dos juegos de altavoces que admiten una gran variedad de métodos de reproducción. Conecte y configure los altavoces a su método de reproducción preferido con antelación.

Estándar (A, B o A+B) (Predeterminado):

Al conectar los terminales SPEAKERS A o SPEAKERS B (“Conexión del altavoz A (Conexión estándar, BTL paralelo)” (🔧 p. 23), “Conexión del altavoz B” (🔧 p. 24)) y cuando ambos terminales SPEAKERS A y B están conectados como 2 juegos de altavoces en una conexión multi-unidad, establezca (🔧 p. 83).

BTL paralelo:

Los altavoces para cada canal están impulsados por cuatro amplificadores incorporados en esta unidad, resultando efectivo para la función en paralelo BTL, que consigue calidad de sonido con fuerza de aislamiento. Establecido cuando los altavoces están conectados a los terminales SPEAKERS A. (🔧 p. 23)

- No conecte un altavoz al terminal SPEAKERS B cuando se haya establecido “BTL paralelo”.

Bi-amplificación:

Activa la función de amplificación dual. Se establece cuando se conecta la amplificación dual. (🔧 p. 25)



■ Responder

Modifica las características de frecuencia de la salida del altavoz. Establezca este ajuste según desee.

| | |
|-----------------------------------|--|
| Plano (Predeterminado): | Las propiedades son planas. |
| Respuesta 1 : | Corta las frecuencias graves de 40 Hz o inferiores en -12 dB/oct. |
| Respuesta 2 : | Corta las frecuencias graves de 60 Hz o inferiores en -12 dB/oct. |
| Respuesta 3 : | Corta las frecuencias graves de 80 Hz o inferiores en -12 dB/oct. |
| Respuesta 4 : | Corta las frecuencias graves de 100 Hz o inferiores en -12 dB/oct. |



- Cuando el ajuste "Configuración de altavoces" - "Modo de amplificación" es "Estándar (A, B o A+B)", los terminales SPEAKERS A/B se pueden configurar individualmente.
- El ajuste "Responder" no se refleja en los auriculares, el audio o salida del subwoofer.

Salida de audio

Puede ajustar el volumen de salida de sonido analógica a "Fijo" o "Variable".

| | |
|--------------------------------------|---|
| Fijo: | El nivel de salida de audio analógico queda fijo. |
| Variable (Predeterminado): | Puede ajustar el nivel de salida de audio analógico con los botones VOLUME ▲▼. La salida de sonido analógica está vinculada al volumen del altavoz A. |



- Cuando se establece "Variable", la salida de sonido analógica estará vinculada al volumen del altavoz A. El ajuste de volumen del altavoz B no afectará al volumen de la salida de audio analógica. (🗑️ p. 84)
- Cuando el altavoz de la salida de audio esté configurado en "Altavoces B activos", esta unidad no ofrecerá una salida de audio analógica. (🗑️ p. 83)

NOTA

- Tenga en cuenta que el nivel de salida de audio analógico cambia al máximo cuando el ajuste de salida de audio analógico se cambia de "Variable" a "Fijo".
- Antes de cambiar los ajustes, baje al mínimo el volumen del amplificador conectado a los conectores AUDIO OUT y de los auriculares conectados a la unidad.



General

Alarma

El sonido de la fuente de entrada establecida se puede reproducir a una hora específica. Utilice esto para configurar la reproducción a la misma hora todos los días, o establecer la reproducción de alarma un día de la semana concreto.

■ Alarma 1

Activado: Activa Alarma 1.

Desactivado: Desactiva Alarma 1.

■ Alarma 2

Activado: Activa Alarma 2.

Desactivado: Desactiva Alarma 2.

■ Edición de la alarma

Sirve para editar Alarma 1 o Alarma 2.

- 1 Utilice $\Delta\nabla$ para seleccionar “Alarma 1” o “Alarma 2” y, a continuación, pulse ENTER.
- 2 Utilice $\Delta\nabla$ para ajustar la hora de inicio de la alarma y, a continuación, pulse ENTER.

3 Utilice $\Delta\nabla$ para modificar el ajuste que desee y, a continuación pulse ENTER.

Nunca: La alarma no se repite. (solo una vez)

Todos los días: La alarma se repite todos los días.

De lunes a viernes: La alarma se repite solo los días laborables (de lunes a viernes).

Fin de semana: La alarma se repite solo los fines de semana (sábado, domingo).

Personalizado: Se usa para configurar los ajustes de activación/desactivación de la alarma individualmente para cada día de la semana. La alarma se repite solo en los días escogidos.

4 Utilice $\Delta\nabla$ para seleccionar la fuente de entrada y, a continuación, pulse ENTER.

CD / Tuner / Optical In 1 / Optical In 2 / Analog In



- Cuando esté seleccionado “Tuner”, seleccione un número de preselección.

5 Utilice $\Delta\nabla$ para seleccionar el nivel de volumen “00 – 100” y, a continuación, pulse ENTER.

En la pantalla se muestra “¡Completa !” para indicar que ha finalizado la configuración.



Reloj

■ Ajuste de la hora actual

Puede ajustar automáticamente el reloj de esta unidad mediante Internet.



- Para utilizar esta función, la unidad debe estar conectada a Internet.
- El día de la semana no se determina automáticamente. Siga estos pasos para configurarlo.

1 Utilice $\Delta \nabla$ para seleccionar su zona horaria (Zona horaria) y, a continuación, pulse ENTER.



- El ajuste Zona horaria también se aplica al ajuste Zona horaria de "Firmware"—"Actualización automática" en el menú. (📖 p. 101)

2 Utilice $\Delta \nabla$ para seleccionar el horario de verano y, a continuación, pulse ENTER.

Activado: Se activa la hora de verano.

Desactivado
(Predeterminado): Se desactiva la hora de verano.

3 Utilice $\Delta \nabla$ para seleccionar el día de la semana y, a continuación, pulse ENTER.

Modo Reloj

Puede visualizar la hora cuando está en espera configurando el Modo Reloj.

Activado: La hora se muestra en el modo de espera.

Desactivado
(Predeterminado): La hora no se muestra en el modo de espera.



- Si durante el modo de espera y "Modo Reloj" está configurado en "Activado", la unidad consume más energía en espera que en modo de espera normal.



Entrada TV

Ajuste esta opción cuando reproduzca audio de una TV en esta unidad. Cuando se enciende la TV, esta unidad se enciende y la fuente de entrada cambia automáticamente a "Optical In 1" o "Optical In 2" para que el audio de la TV se pueda reproducir a través de esta unidad.

■ Entrada por defecto

Ajuste la fuente de entrada que desee utilizar cuando reproduzca audio de la TV a través de esta unidad. Ajústela de acuerdo con el conector de esta unidad en el que está conectada la TV (Optical 1 o Optical 2).

Ninguno / Optical In 1 / Optical In 2

(Predeterminado: Optical In 1)

■ Reproducción automática

Cuando se transmite una fuente de audio de TV a esta unidad, la unidad cambia automáticamente a la fuente de entrada ajustada en "Entrada por defecto" y se ajusta la función Reproducción automática para la reproducción de audio de TV en esta unidad.

| | |
|--------------------------------------|---|
| Activado (Predeterminado): | Activa la función Reproducción automática. |
| Desactivado: | Desactiva la función Reproducción automática. |



- La función Reproducción automática no funciona cuando "Entrada por defecto" está ajustado en "Ninguno". Ajuste "Entrada por defecto" previamente.



Control por infrarrojos

Asigne operaciones de esta unidad en el mando a distancia de su TV. Esto le permite utilizar esta unidad con el mando a distancia de su TV.

1 Utilice $\Delta\nabla$, seleccione la operación que debe realizar esta unidad con el mando a distancia de su TV y pulse ENTER.

Subir volumen / Bajar volumen / Silencio / Conmutar encendido / Encender / Apagar / Ingång Optical In 1 / Ingång Optical In 2 / Ingång Analog In



- Las operaciones indicadas mediante una marca de verificación ya están asignadas al mando a distancia de la TV. Para asignar una operación a un botón diferente, pulse ENTER mientras se indica la operación mediante una marca de verificación para eliminar dicha marca de verificación y, a continuación, configure el ajuste de nuevo.

2 Siga las instrucciones en pantalla para configurar el ajuste.

La operación ajustada en esta unidad se indica mediante una marca de verificación después de completarse el ajuste.

Reprod. aut. de CD

Cuando se cierre la bandeja de discos, la unidad detectará el CD, cambiará automáticamente la fuente de entrada a "CD" y comenzará la reproducción.

| | |
|--------------------------------------|-------------------------------|
| Activado (Predeterminado): | Reproduce automáticamente. |
| Desactivado: | No reproduce automáticamente. |

Iluminación

Puede activar o desactivar la iluminación del panel delantero.

| | |
|--------------------------------------|----------------|
| Activado (Predeterminado): | Se ilumina. |
| Desactivado: | No se ilumina. |

Idioma

Ajusta el idioma de visualización del menú.

English / Deutsch / Français / Italiano / Nederlands / Español / Svenska / Русский / Polski (Predeterminado: English)



Standby automático

Establece la cantidad de tiempo que debe transcurrir sin que funcione la unidad o una señal de entrada antes de que la unidad entre en modo de espera automáticamente.

| | |
|------------------------------------|---|
| Desactivado: | La unidad no entra en modo de espera automáticamente. |
| 1min: | La unidad entra en modo de espera después de 1 minutos. |
| 5min: | La unidad entra en modo de espera después de 5 minutos. |
| 15min (Predeterminado): | La unidad entra en modo de espera después de 15 minutos. |
| Otro: | Establece los minutos (entre 1 y 99) antes de que la unidad entre automáticamente en modo de espera. Después de ajustar la cantidad de tiempo con los botones 0 – 9, +10, pulse ENTER para confirmar el ajuste. |

Datos de uso

Con la finalidad de mejorar el producto, envíe a Marantz la información sobre los ajustes del dispositivo y las condiciones operativas de las funciones. La información proporcionada por los clientes será usada como material de referencia para el desarrollo futuro del producto.

Marantz nunca proporcionará la información que recopilamos a terceros.

| | |
|------------|---|
| Sí: | Proporcione información sobre el estado de operación de esta unidad. |
| No: | No proporcione información sobre el estado de operación de esta unidad. |



Firmware

Comprueba e instala la información del firmware más reciente sobre actualizaciones y mejoras. Además, configura la visualización de los mensajes de notificación de mejora.

■ Buscar actualización

Busca actualizaciones del firmware.

El firmware se puede actualizar si se ha publicado una actualización del firmware.

| | |
|--------------------------|--|
| Actualizar ahora: | Ejecute el proceso de actualización. Durante la actualización, la información de progreso se muestra en la pantalla. |
|--------------------------|--|

| | |
|------------------------------|-------------------------------------|
| Actualizar más tarde: | Realiza la actualización más tarde. |
|------------------------------|-------------------------------------|



- Esta unidad vuelve a intentar la actualización si esta falla. Si sigue sin poder realizarse la actualización, aparecerá el mensaje "Update Error" en la pantalla seguido de uno de los siguientes mensajes. Consulte "Resolución de problemas" – "Mensajes de error de actualización/mejora" para obtener información sobre los mensajes de error de actualización. (📖 p. 133) Compruebe las indicaciones del mensaje y vuelva a realizar una actualización de nuevo.
- Este menú no se puede seleccionar cuando la opción "Permitir actualizaciones" está ajustada como "Desactivado".

■ Actualización automática

Esta unidad se actualizará automáticamente al firmware más reciente cuando se encuentre en modo de espera.

☐ Actualización automática

Esta unidad se actualizará automáticamente al firmware más reciente cuando se encuentre en modo de espera.

| | |
|--------------------------------------|--|
| Activado: | Activa Actualizaciones automáticas. |
| Desactivado (Predeterminado): | Desactiva Actualizaciones automáticas. |

☐ Zona horaria

Cambia la zona horaria.

Permite definir la zona horaria que coincide con su área de residencia.



- Este menú no se puede seleccionar cuando la opción "Permitir actualizaciones" está ajustada como "Desactivado".
- Cuando se cambia Zona horaria, también cambia el ajuste Zona horaria para "Reloj" en el menú. (📖 p. 97)



■ Permitir actualizaciones

Habilita o deshabilita actualizaciones y mejoras para esta unidad.

Activado
(Predeterminado): Habilita esta unidad para recibir actualizaciones y mejoras.

Desactivado: Evita que esta unidad reciba actualizaciones y mejoras.



- Esta unidad y la aplicación HEOS pueden volverse incompatibles cuando este ajuste se establece en "Desactivado".

■ Notificación de actualiz.

Cuando el firmware de mejora más reciente está disponible, al encenderse aparece un mensaje de notificación en la pantalla de esta unidad.

El mensaje de notificación se visualiza durante unos 40 segundos cuando se ha activado la alimentación eléctrica.

Activado
(Predeterminado): Muestra el mensaje de mejora.

Desactivado: No muestra el mensaje de mejora disponible.



- Este menú no se puede seleccionar cuando la opción "Permitir actualizaciones" está ajustada como "Desactivado".



■ Añadir nueva función

Muestra las nuevas funciones que se pueden descargar en la unidad y realiza una actualización.

| | |
|--------------------------------|--|
| Paquete Actualización: | Visualiza los elementos que se van a mejorar. |
| Actualizar ID: | El número ID que aparece en la pantalla es necesario a la hora de realizar el procedimiento. |
| Est. actualiz: | Muestra una lista de las funciones adicionales que se incluyen en la actualización. |
| | Ejecute el proceso de actualización integral. |
| Comenzar actualización: | Durante la actualización, se muestra el tiempo de actualización que ha transcurrido. |



- La información sobre las funciones “Actualizar” y “Añadir nueva función” se anunciarán en el sitio web de Marantz cada vez que se definan planes al respecto. Consulte la página web de Marantz para ver información sobre las actualizaciones.
- Cuando el proceso finaliza, en el menú se muestra “Registrada” y es posible realizar las actualizaciones. Si el procedimiento no se ha llevado a cabo, se muestra “No registrada”.
- Si la mejora no se completa correctamente, aparecerá el mensaje “Upgrade Error” en la pantalla. Consulte “Resolución de problemas” – “Mensajes de error de actualización/mejora” para obtener información sobre los mensajes de error de mejoras. (🔍 p. 133)
Compruebe los ajustes y el entorno de red y vuelva a realizar la actualización.
- Este menú no se puede seleccionar cuando la opción “Permitir actualizaciones” está ajustada como “Desactivado”.

Notas sobre el uso de “Actualizar” y “Añadir nueva función”

- Para usar estas funciones, el sistema tiene que cumplir los requisitos y debe tener la configuración adecuada a una conexión de banda ancha de Internet. (🔍 p. 31)
- No apague la alimentación hasta que finalice la actualización parcial o integral.
- Incluso con una conexión de banda ancha a Internet, se requieren aproximadamente 20 minutos para que se complete el procedimiento de actualización/mejora.
- Una vez que comienza la actualización parcial / integral, no es posible realizar operaciones normales en esta unidad hasta que el proceso de actualización parcial / integral finalice. Además, es posible que en algún caso se elimine la copia de seguridad de los parámetros configurados en esta unidad.
- Si la actualización no es correcta, mantenga pulsado ⏻ en la unidad durante más de 5 segundos o desenchufe y vuelva a enchufar el cable de alimentación. Transcurrido 1 minuto, aparece “Please wait” en la pantalla y se reinicia la actualización. Si el error continúa, verifique el entorno de red.



Información

■ Alertas de notificación

Establece si se muestra o no la notificación al encenderse.

Activado
(Predeterminado): Se muestran mensajes de notificación.

Desactivado: No se muestran mensajes de notificación.

■ Comprobar Avisos

Muestra notificaciones.

Reset

Realice este procedimiento si la visualización es anormal o si no es posible efectuar operaciones. Restaura los contenidos de cada ajuste a los ajustes de fábrica. Realice los ajustes de nuevo.

Valores de fábrica: Se inicializa la unidad.

Cancelar: No se inicializa la unidad.



Red

Para utilizar esta unidad conectándola a una red doméstica (LAN), debe definir las configuraciones de red.

Si configura su red doméstica (LAN) mediante DHCP, configure "DHCP" en "Activado". (Utilice la configuración por defecto). Esto permite que esta unidad utilice su red doméstica (LAN).

Cuando asigne una dirección IP a cada dispositivo manualmente, tendrá que asignar una dirección IP a esta unidad con la opción "Dirección IP", e introducir información sobre la red doméstica (LAN) como la dirección de la puerta de enlace, la máscara de subred, etc.

Información de red

Visualizar información de red.

Nombre descriptivo / Conexión / SSID (Intensidad de la señal Wi-Fi) / DHCP / Dirección IP / Dirección MAC (Ethernet) / Dirección MAC (Wi-Fi)

Inalam.

La función Wi-Fi puede detenerse para evitar que el ruido afecte a la calidad del sonido. La utilización de una LAN con cable para conectar esta unidad a la red permite reproducir con un sonido de alta calidad.

Activado
(Predeterminado): Activa la función Wi-Fi.

Desactivado: Desactiva la función Wi-Fi.

Bluetooth

Al detener la función Bluetooth se reduce una fuente de ruido que afecta a la calidad de sonido, lo que permite una reproducción con mayor calidad de sonido.

Activado
(Predeterminado): Activa la función Bluetooth.

Desactivado: Desactiva la función Bluetooth.



Control de red

Permite la comunicación de red con la alimentación en modo de espera.

Activado:

La red está activada durante el modo en espera. La unidad principal puede manejarse con un controlador compatible con red.

Desactivado

(Predeterminado):

La función de red se suspende durante el modo de espera.



- Cuando utilice la HEOS App, úsela con la configuración “Control de red” en “Activado”.

NOTA

- Al ajustar el “Control de red” a “Activado”, la unidad consume más energía durante la espera.

Nombre descriptivo

El nombre amistoso es el nombre de esta unidad visualizado en la red. Puede modificar la designación de acuerdo con sus preferencias.

Nombre descriptivo

Selecciona un nombre descriptivo de la lista.

Cuando selecciona “Otros” puede modificar el nombre descriptivo de acuerdo con sus preferencias.

Nombre descriptivo actual / Home Theater / Living Room / Family Room / Guest Room / Kitchen / Dining Room / Master Bedroom / Bedroom / Den / Office / Marantz M-CR612 / Otros



- Se puede introducir un máximo de 30 caracteres.
- Para la introducción de caracteres, consulte la “Introducción de caracteres” (ICB p. 91).
- El nombre descriptivo predeterminado al usarse por primera vez es “Marantz M-CR612”.



Conexión

Seleccione si conectar la red doméstica a una LAN inalámbrica o una LAN con cable.

Al conectar a la red utilizando LAN con cable, seleccione “Cableado” después de conectar un cable LAN.

Al conectar a la red utilizando LAN inalámbrica, seleccione “Wi-Fi” y ajuste la “Configuración Wi-Fi”. (p. 107)

| | |
|------------------|--|
| Wi-Fi: | Utilice la función de LAN inalámbrica (Wi-Fi) para conectar a una red. |
| Cableado: | Utilice un cable LAN para conectar a una red. |

■ Config. Wi-Fi

Conecte a un router con LAN inalámbrica (Wi-Fi).

El router puede conectarse de las siguientes formas. Seleccione el método de conexión que se ajuste al entorno de su hogar.



- La opción “Config. Wi-Fi” no se muestra en el menú de configuración cuando la opción “Conexión” del menú de configuración está establecida en “Cableado”.

□ Exploración automática

Seleccione la red a la que desea conectarse en la lista de redes posibles mostrada en la pantalla.

1. Seleccione la red a la que desea conectar de la lista de redes inalámbricas.
 Seleccione “Volver a buscar” si no puede encontrar la red.
2. Introduzca su contraseña y pulse ENTER.



❑ Compartir la configuración Wi-Fi de un dispositivo iOS

Utilice su dispositivo iOS (iPhone/iPod/iPad) para conectarse a la red. Conectando su dispositivo iOS a esta unidad a través de la conexión Wi-Fi, la unidad puede conectarse automáticamente a la misma red que su dispositivo.

1. Seleccione “Compartir la configuración Wi-Fi de un dispositivo iOS” en la pantalla.
2. Compruebe que su dispositivo iOS está conectado al router con LAN inalámbrica (Wi-Fi) y seleccione “Marantz M-CR612” en “CONFIGURAR NUEVO ALTAVOZ AIRPLAY...” en la parte de abajo de la pantalla de configuración de Wi-Fi en su dispositivo iOS.
3. Toque “Siguiente” en la pantalla del dispositivo iOS.



- La versión del firmware del dispositivo iOS debe ser compatible con iOS 7 o posterior.

❑ Router WPS

Utilice un router compatible con WPS para realizar la conexión con un método de pulsar un botón.

1. Seleccione “Router WPS” en la pantalla.
2. Cambie al modo WPS pulsando el botón WPS del router al que desea conectarse.
 - El momento de pulsar el botón varía dependiendo del router.
3. Pulse ENTER antes de que transcurran 2 minutos.



Manual

Introduzca el nombre (SSID) y contraseña de la red a la que se desea conectar.

1. Ajuste los siguientes elementos.

| | |
|--------------------|---|
| SSID: | Introduzca el nombre de la red inalámbrica (SSID). |
| Seguridad: | Seleccione el método de cifrado de acuerdo a la configuración de cifrado del punto de acceso que está utilizando. |
| Contraseña: | Introduzca la contraseña. |

2. Seleccione “Prueba de conexión” al final de la configuración.



- La configuración de la LAN inalámbrica (Wi-Fi) de esta unidad puede configurarse también desde un PC o tableta que sea compatible con la conexión LAN inalámbrica.
 1. Mantenga pulsado los botones INPUT y BACK en la unidad principal por al menos 3 segundos cuando la unidad está encendida.
 2. Conecte la LAN inalámbrica del PC o de la tableta utilizados para “Marantz M-CR612” cuando el mensaje “Conecte el dispositivo Wi-Fi a la red Wi-Fi “Marantz M-CR612”” aparezca en la pantalla.
 3. Inicie el navegador e introduzca “192.168.1.16/settings/” en la URL.
 4. Utilice el navegador para introducir los ajustes, seleccione “Save Settings” y entonces abandone los ajustes.
- Establezca “1” como el ajuste de clave predeterminada del router al conectar a una red cifrada WEP. (La clave predeterminada de esta unidad es “1”.)



Ajustes

Configure la dirección IP.

- Si está utilizando un router de banda ancha (función DHCP), la información necesaria para la conexión a la red, como la dirección IP, será configurada automáticamente ya que la función DHCP está ajustada en “Activado” en la configuración de esta unidad.
- Configure la Dirección IP, Máscara subred, Puerta de enlace y la información del servidor DNS sólo cuando asigne una dirección IP fija o cuando conecte a una red sin función DHCP.

■ DHCP

Permite seleccionar la manera de realizar la conexión a la red.

| | |
|--------------------------------------|---|
| Activado (Predeterminado): | Permite ajustar automáticamente las configuraciones de red desde el router. |
|--------------------------------------|---|

| | |
|---------------------|---|
| Desactivado: | Permite ajustar manualmente las configuraciones de red. |
|---------------------|---|

■ Dirección IP

Establezca la dirección IP dentro de margen que se indica a continuación.

- No es posible utilizar la función Audio de Red si hay otras direcciones IP establecidas.

CLASS A: 10.0.0.1 - 10.255.255.254

CLASS B: 172.16.0.1 - 172.31.255.254

CLASS C: 192.168.0.1 - 192.168.255.254

■ Máscara de subred

Al conectar un módem xDSL o un adaptador de terminal directamente a esta unidad, introduzca la máscara de subred indicada en la documentación suministrada por su proveedor. Normalmente, introduzca 255.255.255.0.

■ Puerta de enlace

Al realizar la conexión a una puerta de enlace (enrutador), introduzca la dirección IP de la puerta de enlace.

■ DNS

Introduzca la dirección DNS indicada en la documentación proporcionada por el proveedor.

■ Guardar

Guarde los ajustes



- Si no puede conectarse a Internet, vuelva a comprobar las conexiones y la configuración. (👉 p. 31)
- Si no está familiarizado con las conexiones a internet, póngase en contacto con su proveedor de servicios de internet o la tienda donde adquirió el ordenador.



Diagnóstico

Se emplea para comprobar la conexión de red.

■ Conexión física

Comprueba la conexión física del puerto LAN.

OK

Error:

El cable LAN no está conectado.
Compruebe la conexión.



- Al conectar utilizando una LAN inalámbrica, se mostrará “Conexión Inalámbrico (Wi-Fi)”.

■ Acceso al router

Comprueba la conexión de esta unidad al enrutador.

OK

Error:

No se ha realizado la comunicación con el enrutador. Compruebe la configuración del enrutador.

■ Acceso a Internet

Comprueba si esta unidad tiene acceso a Internet (WAN).

OK

Error:

No se ha conectado a Internet.
Compruebe el entorno de conexión a Internet o la configuración del enrutador.



DAB

Realización de los ajustes de DAB.

Ayuda de sintonía

Se muestra la intensidad de recepción de la frecuencia sintonizada actualmente. Utilice esta función si no se recibe su emisora preferida.

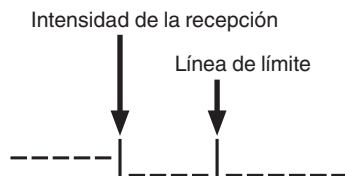

- 1 Utilice Δ y ∇ para seleccionar la frecuencia que desee sintonizar. Tras haber seleccionado una frecuencia se tardarán unos 4-5 segundos en visualizar correctamente la intensidad de recepción (-I).
- 2 Si fuera necesario, ajuste la posición de la antena para que la intensidad de la recepción (-I) pase a la derecha de la línea de límite (I). Ya podrá recibir la emisora.
- 3 Pulse ENTER para seleccionar la emisora y salga de la función "Ayuda de sintonía".

Orden de emisoras

La lista de servicios se crea con la función de exploración automática.

| | |
|----------------------|-------------------------|
| Multiple: | En orden de frecuencia. |
| Alfanumerico: | En orden alfabético. |

DRC (Control del rango dinámico)

Compresión de gama dinámica (diferencia entre sonidos altos y bajos).

Desactivado / 1/2 / 1

Inicialización DAB

Cuando se lleve a cabo el procedimiento de "Inicialización DAB" se restablecerán todos los ajustes de las memorias preseleccionadas de las emisoras y de DAB.

Versión DAB

Se muestra la versión del módulo DAB.



Cuenta HEOS

Realice los ajustes relacionados con la Cuenta HEOS.

La Cuenta HEOS se necesita para utilizar la opción Favoritos HEOS.

El menú que se muestra varía dependiendo del estado de la Cuenta HEOS.

No ha iniciado sesión

■ Tengo una cuenta HEOS

Si ya dispone de una Cuenta HEOS, introduzca la contraseña y el nombre de la cuenta actuales para iniciar sesión.

■ Crear cuenta

Si no tiene una Cuenta HEOS, cree una nueva Cuenta HEOS.

■ Se me ha olvidado la contraseña

Si ha olvidado la contraseña, se enviará un correo electrónico con instrucciones sobre cómo restablecer la contraseña.

Ya ha iniciado sesión

■ Sesión iniciada como

Se mostrará la Cuenta HEOS en la que haya iniciado sesión actualmente.

■ Cambiar ubicación

Permite cambiar los ajustes regionales de la Cuenta HEOS en la que haya iniciado sesión.

■ Cambiar contraseña

Permite cambiar la contraseña de la Cuenta HEOS en la que haya iniciado sesión.

■ Eliminar la cuenta

Suprime la Cuenta HEOS en la que haya iniciado sesión.

■ Finalizar sesión

Permite salir de la Cuenta HEOS.



■ Contenido

Consejos

| | |
|--|-----|
| Quiero escuchar la reproducción con mayor calidad de sonido | 115 |
| Quiero ajustar el tono por mí mismo | 115 |
| Quiero un sonido de reproducción que sea fiel al sonido original | 115 |
| Para mostrar el tiempo en espera | 115 |
| Quiero que el volumen de los auriculares sea el mismo que el de los altavoces | 115 |
| Operaciones sencillas cuando la unidad está apagada | 116 |
| No quiero que el volumen se ponga demasiado alto por error | 116 |
| Quiero ajustar la posición de audición optimizada después de cambiar la configuración/colocación de los altavoces o de cambiar un altavoz por otro nuevo | 116 |

Resolución de problemas

| | |
|--|-----|
| El equipo no se enciende/El equipo se apaga | 118 |
| El LED parpadea | 118 |
| La visualización horaria parpadea | 118 |
| No se pueden realizar operaciones con el mando a distancia | 119 |
| En la pantalla de la unidad no aparece nada | 119 |
| No se reproduce sonido | 120 |
| El sonido se interrumpe o se produce ruido | 121 |
| No se reproduce el sonido que deseo | 123 |
| No se puede reproducir contenido de AirPlay | 124 |
| No se reproducen dispositivos de memoria USB | 125 |
| Los nombres de archivo del dispositivo de memoria USB no se muestran correctamente | 126 |
| No se reproduce contenido del Bluetooth | 126 |
| No se reproduce la radio por Internet | 127 |
| No se reproducen archivos de música del PC o NAS (servidor de música) | 128 |
| No se pueden reproducir varios servicios en línea | 129 |
| No puede conectar a una red de LAN inalámbrica | 129 |
| No se pueden reproducir discos | 131 |
| No se puede reproducir audio de dispositivos digitales (Óptica) | 132 |
| La fuente de entrada cambia a "Optical In 1" o "Optical In 2" | 132 |
| Mensajes de error de actualización/mejora | 133 |



Consejos

Quiero escuchar la reproducción con mayor calidad de sonido

- La función Wi-Fi puede detenerse para evitar que el ruido afecte a la calidad del sonido. Ajuste “Desactivado” en “Inalam.”. (👉 p. 105)
- Al detener la función Bluetooth se reduce una fuente de ruido que afecta a la calidad de sonido, lo que permite una reproducción con mayor calidad de sonido. Ajuste “Desactivado” en “Bluetooth”. (👉 p. 105)

Quiero ajustar el tono por mí mismo

- Pulse el botón DBB/TONE y ajuste “Dynamic Bass Boost”, “Graves”, “Agudos” y “Balance”. (👉 p. 80)

Quiero un sonido de reproducción que sea fiel al sonido original

- Pulse el botón DBB/TONE y ajuste F. directa en “Activado”. (👉 p. 80)

Para mostrar el tiempo en espera

- El tiempo se muestra en modo de espera cuando el ajuste “Modo Reloj” es “Activado”. (👉 p. 97)

Quiero que el volumen de los auriculares sea el mismo que el de los altavoces

- Puede subir el sonido de los auriculares al mismo ajuste de volumen cambiando el ajuste “Ganancia Amplificador HP”. (👉 p. 93)



Operaciones sencillas cuando la unidad está apagada

- Si se pulsa un botón de selección de la fuente de entrada o el botón ►/||, el botón FAVORITES CALL o el botón ▲ de la unidad principal, la operación se realizará en el momento en que la unidad se encienda.
- Cuando la función “Control de red” está ajustada en “Activado”, puede llevar a cabo reproducciones u otras operaciones a través de AirPlay o la aplicación HEOS. (👉 p. 106)

No quiero que el volumen se ponga demasiado alto por error

- Ajuste el límite superior de volumen en la opción “Límite volumen” del menú. Así evitará que el volumen se aumente demasiado por error. (👉 p. 93)

Quiero ajustar la posición de audición optimizada después de cambiar la configuración/colocación de los altavoces o de cambiar un altavoz por otro nuevo

- Ajuste la opción “General” - “Configuración de altavoces” en el menú de configuración en “Responder”. (👉 p. 95)



Resolución de problemas

Si se produce algún problema, siga primero los pasos siguientes:

1. ¿Las conexiones están correctamente hechas?
2. ¿Se está utilizando el equipo de acuerdo con las instrucciones del Manual del usuario?
3. ¿Los otros componentes funcionan correctamente?



- Si los pasos 1 a 3 anteriores no mejoran el problema, el reinicio del dispositivo puede solucionarlo. Continúe presionando el botón  de la unidad hasta que aparezca "Reiniciar" en la pantalla, o desconecte y conecte de nuevo el cable de alimentación de la unidad.



Si esta unidad no funciona correctamente, compruebe los síntomas correspondientes en esta sección.

Si los síntomas no coinciden con ninguno de los descritos aquí, consulte con su vendedor, ya que podría deberse a un fallo en esta unidad. En este caso, desconecte la alimentación eléctrica inmediatamente y póngase en contacto con la tienda donde compró esta unidad.



El equipo no se enciende/El equipo se apaga

El equipo no se enciende.

- Compruebe si se ha introducido correctamente el enchufe en la toma de corriente. (👉 p. 33)
- La unidad está en modo de espera. Pulse el botón  en la unidad o el botón POWER  en el mando a distancia. (👉 p. 35)

El equipo se apaga automáticamente.

- El temporizador de dormir se ha configurado. Encienda de nuevo el equipo. (👉 p. 81)
- La opción “Standby automático” está ajustada. Cuando no se realiza ninguna operación durante un periodo de tiempo determinado, se activa “Standby automático”. Para desactivar “Standby automático”, configúrelo en el menú en “Desactivado”. (👉 p. 100)

El LED parpadea

Parpadeo en rojo.

- Fallo del circuito amplificador de esta unidad. Desconecte la unidad y póngase en contacto con el centro de reparaciones.

Parpadeo en naranja.

- La hora y el día de la semana son incorrectos debido a la desconexión de la alimentación, la actualización del firmware, etc., y deben ajustarse. Verifique la conexión de red y ajuste el reloj y el día de la semana. (👉 p. 97)

La visualización horaria parpadea

La visualización horaria parpadea.

- La hora y el día de la semana son incorrectos debido a la desconexión de la alimentación, la actualización del firmware, etc., y deben ajustarse. Verifique la conexión de red y ajuste el reloj y el día de la semana. (👉 p. 97)



No se pueden realizar operaciones con el mando a distancia

No se pueden realizar operaciones con el mando a distancia.

- Las pilas están agotadas. Sustitúyalas por pilas nuevas. (👉 p. 8)
- Utilice el mando a distancia a una distancia máxima de 7 m de la unidad y dentro de un ángulo de 30°. (👉 p. 8)
- Retire los obstáculos existentes entre la unidad y el mando a distancia.
- Inserte las pilas en la dirección correcta, comprobando los signos \oplus y \ominus . (👉 p. 8)
- El sensor de mando a distancia del equipo está expuesto a luz intensa (luz directa del sol, luz de lámparas fluorescentes del tipo inversor, etc.). Instale el equipo en un lugar donde el sensor de mando a distancia no quede expuesto a luz intensa.
- Al utilizar un dispositivo de vídeo 3D, es posible que el mando a distancia de esta unidad no funcione debido a los efectos de las comunicaciones por infrarrojos entre unidades (como el TV y las gafas para la visualización de 3D). En ese caso, ajuste la dirección de las unidades con la función de comunicaciones 3D y su distancia para asegurarse de que no afectan al funcionamiento del mando a distancia de esta unidad.
- Las operaciones de esta unidad se pueden asignar a los mandos a distancia de dispositivos como una TV utilizando la función “Control por infrarrojos” de la unidad. Sin embargo, debe tener en cuenta que es posible que algunos mandos a distancia no admitan la función “Control por infrarrojos”. (👉 p. 99)

En la pantalla de la unidad no aparece nada

La pantalla está apagada.

- Pulse el botón DIMMER y cambie el ajuste a cualquier opción que no sea la de desactivado. (👉 p. 81)



No se reproduce sonido

No se produce ningún sonido. O el sonido está distorsionado.

- Compruebe las conexiones de todos los dispositivos. (👉 p. 21)
- Inserte los cables de conexión por completo.
- Compruebe que los conectores de entrada y salida no están conectados a la inversa.
- Compruebe los cables en busca de daños.
- Compruebe que los cables para altavoz están bien conectados. Compruebe si los conductores internos de los cables entran en contacto con las piezas metálicas de los terminales de altavoces. (👉 p. 22)
- Ajuste firmemente los terminales de altavoz. Compruebe si los terminales de altavoces están sueltos. (👉 p. 22)
- Compruebe que se ha seleccionado la fuente de entrada correcta. (👉 p. 36)
- Ajuste del volumen. (👉 p. 36)
- Cancele el modo de silenciado. (👉 p. 36)
- Compruebe que se ha seleccionado la fuente de entrada correcta cuando el audio se reproduce en esta unidad procedente de un dispositivo externo. (👉 p. 36)
- Compruebe la configuración de salida de audio digital del dispositivo conectado. Puede que la configuración inicial esté desactivada en función del dispositivo.
- Ni los altavoces, el subwoofer ni la salida de audio emiten sonido alguno cuando se conectan los auriculares. (👉 p. 14)
- No use la entrada para señales que no sean PCM, como Dolby Digital y DTS. Esto provocará ruido y podría dañar los altavoces.
- Para reproducir a través de una conexión Bluetooth, ejecute el emparejamiento entre esta unidad y el dispositivo Bluetooth. (👉 p. 45)
- Es posible que solo se haya seleccionado el altavoz A o el B. Asegúrese de que los altavoces estén correctamente conectados y, a continuación, pulse el botón SPEAKER A/B para verificar. (👉 p. 83)



El sonido se interrumpe o se produce ruido

Durante la reproducción de la radio por Internet o un dispositivo de memoria USB, el sonido se interrumpe ocasionalmente.

- Cuando la velocidad de transferencia del dispositivo de memoria USB es baja, puede que el sonido se interrumpa ocasionalmente.
- La velocidad de comunicación de red es lenta o la emisora de radio está ocupada.

Al realizar una llamada con un teléfono móvil, se produce ruido en la salida de audio de esta unidad.

- Al realizar una llamada, mantenga una distancia de 20 cm como mínimo entre el teléfono móvil y esta unidad.

Durante la reproducción desde el disco CD-R/CD-RW, el sonido se interrumpe ocasionalmente.

- Puede que el sonido se interrumpa durante la reproducción de un CD-R/CD-RW que contenga una fuente de audio de alta resolución.
- Esto puede deberse a deficiencias en el proceso de la grabación, o puede que el propio disco sea de mala calidad. Utilice un disco correctamente grabado.



El sonido se interrumpe cuando se usa la conexión Wi-Fi.

- La banda de frecuencia utilizada por la red LAN inalámbrica es utilizada también por hornos microondas, teléfonos inalámbricos, controladores de juegos inalámbricos y otros dispositivos con red LAN inalámbrica. Si usa cualquiera de estos dispositivos a la misma vez que esta unidad, puede que se produzcan cortes en la reproducción debidos a interferencias electrónicas. Los cortes en la reproducción se pueden mejorar si utiliza los siguientes métodos. (👉 p. 31)
 - Aleje de esta unidad los dispositivos que provocan interferencias.
 - Desconecte la alimentación eléctrica suministrada a los dispositivos que provocan interferencias.
 - Cambie los ajustes del canal del router al que está conectada esta unidad. (Consulte el manual de instrucciones del router inalámbrico para recibir más información sobre cómo cambiar el canal.)
 - Cambie a una conexión LAN con cable.
- Concretamente, cuando reproduzca archivos de música grandes, en función de su entorno de LAN inalámbrica, la reproducción puede verse interrumpida. En ese caso, realice la conexión LAN con cable. (👉 p. 107)

A menudo se produce ruido en las emisiones de DAB/FM.

- Cambie la orientación o la posición de la antena. (👉 p. 30)
- Utilice una antena de exterior. (👉 p. 30)
- Separe la antena del resto de los cables de conexión. (👉 p. 30)



No se reproduce el sonido que deseo

El volumen no aumenta.

- El volumen máximo se ha configurado demasiado bajo. Configure el volumen máximo mediante “Límite volumen” en el menú. (👉 p. 93)

El volumen de los auriculares es bajo.

- Cambie “Ganancia Amplificador HP” a “Agudos” si utiliza auriculares de alta impedancia o baja sensibilidad. (👉 p. 93)

El balance de volumen izquierdo/derecho no está equilibrado.

- Pulse el botón DBB/TONE en el mando a distancia para ajustar el “Balance”. (👉 p. 80)

El subwoofer no emite sonido.

- Compruebe las conexiones del subwoofer. (👉 p. 23)
- Conecte la alimentación del subwoofer.

Los valores ajustados no se reflejan en “Dynamic Bass Boost”, “Graves” ni “Agudos”.

- Los valores de ajuste “Dynamic Bass Boost”, “Graves” y “Agudos” no se reflejan en la salida de audio o la salida de subwoofer.
- Pulse el botón DBB/TONE en el mando a distancia para ajustar “F. directa” a “Desactivado”. (👉 p. 80)



No se puede reproducir contenido de AirPlay

El icono AirPlay no se muestra en iTunes ni en el iPhone/iPod touch/iPad.

- Esta unidad y el PC/iPhone/iPod touch/iPad no están conectados a la misma red (LAN). Conéctelos a la misma LAN que esta unidad. (👉 p. 31)
- El firmware de iTunes o del iPhone/iPod touch/iPad no es compatible con AirPlay. Actualice el firmware a la versión más reciente.

No se emite audio.

- El volumen de iTunes o del iPhone/iPod touch/iPad está ajustado al mínimo nivel. El volumen de iTunes o del iPhone/iPod touch/iPad está vinculado al volumen de esta unidad. Ajuste un nivel de volumen adecuado.
- No se ha realizado la reproducción de AirPlay, o no se ha seleccionado esta unidad. Haga clic en el icono AirPlay de la pantalla de iTunes o del iPhone/iPod touch/iPad y seleccione esta unidad. (👉 p. 74)

El audio se interrumpe durante la reproducción de AirPlay en el iPhone/iPod touch/iPad.

- Salga de la aplicación que se ejecuta en segundo plano del iPhone/iPod touch/iPad y, a continuación, realice la reproducción mediante AirPlay.
- Algún factor externo puede estar afectando a la conexión inalámbrica. Modifique el entorno de red y tome medidas como reducir la distancia del punto de acceso LAN inalámbrico.

No se pueden controlar las funciones de iTunes con el mando a distancia.

- Active el ajuste “Permitir el control del audio de iTunes desde altavoces remotos” en iTunes. A continuación, podrá realizar operaciones de reproducción, pausa y omisión con el mando a distancia.



No se reproducen dispositivos de memoria USB

No se reconoce el dispositivo de memoria USB.

- Desconecte y reconecte el dispositivo de memoria USB. (👉 p. 29)
- Los dispositivos de memoria USB compatibles con clase de almacenamiento masivo son compatibles.
- Esta unidad no admite una conexión a través de un concentrador USB. Conecte el dispositivo de memoria USB directamente al puerto USB.
- El formato del dispositivo de memoria USB debe ser FAT32 o NTFS.
- No se garantiza el funcionamiento de todos los dispositivos de memoria USB. Algunos dispositivos de memoria USB no se reconocen. Si se utiliza un tipo de unidad de disco duro portátil compatible con la conexión USB que requiere alimentación de un adaptador de CA, utilice el adaptador de CA que se incluye con la unidad.

Los nombres de archivo del dispositivo de memoria USB no se muestran.

- Los archivos de un tipo no admitido por esta unidad no se muestran. (👉 p. 42)
- Esta unidad puede mostrar archivos en un máximo de ocho capas de carpeta. Puede mostrarse un máximo de 5.000 archivos (carpetas) por cada capa. Modifique la estructura de carpetas del dispositivo de memoria USB.
- Cuando existen varias particiones en el dispositivo de memoria USB, solamente se muestran los archivos de la primera partición.

Los dispositivos iOS y Android no se reconocen.

- El puerto USB de esta unidad no es compatible con la reproducción de los dispositivos iOS y Android.

No es posible reproducir los archivos de un dispositivo de memoria USB.

- Los archivos se han creado en un formato no compatible con esta unidad. Compruebe los formatos que admite esta unidad. (👉 p. 138)
- Está intentando reproducir un archivo con protección de derechos de autor. No es posible reproducir archivos con protección de copyright en este equipo.
- Podría no ser posible realizar la reproducción si el tamaño del archivo de la carátula del álbum es superior a 2 MB.



Los nombres de archivo del dispositivo de memoria USB no se muestran correctamente

Los nombres de los archivos no se visualizan correctamente (“...”, etc.).

- Se utilizan caracteres que no se pueden mostrar. No es una avería. Se han utilizado caracteres que no se pueden mostrar. En esta unidad, los caracteres que no pueden mostrar se sustituyen con un “. (punto)”.

No se reproduce contenido del Bluetooth

No se pueden conectar dispositivos Bluetooth a esta unidad.

- La función Bluetooth del dispositivo Bluetooth no ha sido activada. Consulte el Manual del usuario del dispositivo Bluetooth para habilitar la función Bluetooth.
- Acerque el dispositivo Bluetooth a esta unidad.
- El dispositivo Bluetooth no puede conectarse a esta unidad si no es compatible con el perfil A2DP.
- Desactive la alimentación del dispositivo Bluetooth y actívela otra vez, y vuelva a intentarlo.
- Ajuste “Bluetooth” en el menú a “Activado”. La función Bluetooth no funciona cuando “Bluetooth” está establecido en “Desactivado”.
(☞ p. 105)

El sonido se corta.

- Acerque el dispositivo Bluetooth a esta unidad.
- Elimine las obstrucciones entre el dispositivo Bluetooth y esta unidad.
- Para evitar interferencia electromagnética, ubique esta unidad lejos de hornos de microondas, dispositivos de LAN inalámbrica y otros dispositivos Bluetooth.
- Vuelva a conectar el dispositivo Bluetooth.



No se reproduce la radio por Internet

No se muestra una lista de emisoras.

- El cable LAN no está conectado de forma correcta o la red está desconectada. Compruebe el estado de conexión. (👉 p. 31)
- Lleve a cabo el modo de diagnóstico de red.

No es posible recibir emisiones de radio Internet.

- La emisora de radio seleccionada se emite en un formato no compatible con esta unidad. Los formatos que se pueden reproducir en esta unidad son WMA, MP3 y MPEG-4 AAC. (👉 p. 144)
- La función de cortafuegos está habilitada en el router. Compruebe la configuración del cortafuegos.
- La dirección IP no se ha ajustado correctamente. (👉 p. 110)
- Compruebe que el router está encendido.
- Para obtener la dirección IP automáticamente, habilite la función de servidor DHCP en el router. Configure también el ajuste DHCP como “Activado” en esta unidad. (👉 p. 110)
- Para obtener la dirección IP manualmente, ajuste la dirección IP de esta unidad. (👉 p. 110)
- Algunas emisoras de radio emiten un silencio durante algún tiempo. En ese caso, no se reproduce audio. Espere unos momentos y seleccione la misma emisora, o seleccione otra emisora de radio. (👉 p. 38)
- La emisora de radio seleccionada no está en servicio. Seleccione una emisora de radio que esté en servicio.

No es posible establecer la conexión con emisoras de radio registradas en favoritos.

- La emisora de radio no está en servicio. Registre las emisoras de radio que estén en servicio.



No se reproducen archivos de música del PC o NAS (servidor de música)

No es posible reproducir archivos almacenados en un ordenador.

- Los archivos están almacenados en un formato incompatible. Grabe en un formato compatible. (👉 p. 143)
- No es posible reproducir archivos con protección de copyright en este equipo.
- Aunque el PC se conecta al puerto USB de esta unidad, los archivos de música que contiene no se pueden reproducir. Conecte el PC a esta unidad a través de la red. (👉 p. 31)
- La configuración para compartir medios en el servidor o NAS no admite esta unidad. Para que admita esta unidad, cambie la configuración. Para obtener más información, consulte el manual de usuario del servidor o NAS.

El servidor no se encuentra, o no es posible establecer una conexión con el servidor.

- El cortafuegos del ordenador o enrutador está activado. Compruebe el ajuste del cortafuegos del ordenador o enrutador.
- La alimentación del ordenador no está conectada. Conecte la alimentación.
- El servidor no está funcionando. Inicie el servidor.
- La dirección IP de esta unidad es incorrecta. Compruebe la dirección IP de esta unidad. (👉 p. 105)

No se muestran los archivos del PC o NAS.

- Los archivos de un tipo no admitido por esta unidad no se muestran. (👉 p. 143)

La música almacenada en un NAS no se puede reproducir.

- Si utiliza un NAS de acuerdo con el estándar DLNA, active la función del servidor DLNA en el ajuste del NAS.
- Si utiliza un NAS que no cumple el estándar DLNA, reproduzca la música mediante el PC. Configure la función para compartir medios de Windows Media Player y añada el NAS a la carpeta de reproducción seleccionada.
- Si la conexión está restringida, configure el equipo de audio como objetivo de conexión.



No se pueden reproducir varios servicios en línea

No se pueden reproducir varios servicios en línea.

- El servicio en línea podría haber sido cortado.

No puede conectar a una red de LAN inalámbrica

No puede conectar a la red.

- El nombre de red (SSID), contraseña y ajuste de cifrado no han sido configurados correctamente. Ajuste las configuraciones de red de acuerdo a los detalles de ajuste de esta unidad. (👉 p. 109)
- Acorte la distancia del punto de acceso de LAN inalámbrica y extraiga cualquier obstrucción para mejorar el acceso primero antes de reconectar otra vez. Coloque la unidad lejos de hornos de microondas y otros puntos de acceso de red.
- Ajuste la configuración del canal del punto de acceso fuera de canales que estén siendo usados por otras redes.
- Esta unidad no es compatible con WEP (TSN).



No es posible establecer conexión con un Router WPS.

- Compruebe que el modo WPS del router está funcionando.
- Pulse el botón WPS del router y, a continuación, pulse el botón ENTER antes de que transcurran 2 minutos. (👉 p. 108)
- Se requiere un router/configuración que sea compatible con los estándares de WPS 2.0. Ajuste el tiempo de cifrado en “Ninguno”, WPA-PSK (AES) o WPA2-PSK (AES).
- Si el método de cifrado del router es WEP/WPA-TKIP/WPA2-TKIP, no puede realizar la conexión a través del botón WPS del router. En este caso, utilice el método “Exploración automática” o “Manual” para establecer la conexión.

No puede conectar a la red utilizando iPhone/iPod touch/iPad.

- Actualice el firmware del iPhone/iPod touch/iPad a la última versión.
- Al configurar los ajustes a través de una conexión inalámbrica, tiene que admitirse iOS 7 o posterior.



No se pueden reproducir discos

Cuando se pulsa el botón de reproducción, la reproducción no se inicia, o no se puede reproducir correctamente una parte concreta del disco.

- El disco está sucio o rayado. Limpie el disco o introduzca un disco diferente. (👉 p. 141)

No se puede reproducir CD-R/CD-RW.

- Los discos no se pueden reproducir a menos que se hayan finalizado. Utilice un disco finalizado. (👉 p. 135)
- Esto puede deberse a deficiencias en el proceso de la grabación, o puede que el propio disco sea de mala calidad. Utilice un disco correctamente grabado.
- Los archivos se han creado en un formato no compatible con esta unidad. Compruebe los formatos que admite esta unidad. (👉 p. 136)

Se muestra “No disco”.

- “No disco” se muestra si no se ha introducido un disco.

Se muestra “Error del sistema”.

- “Error del sistema” se muestra cuando se produce un error no causado por el disco, el formato, etc.

Se muestra “Imposible leer disco”.

- “Imposible leer disco” se muestra cuando no se puede leer el disco introducido porque no es compatible con esta unidad o está sucio o rayado.

Se muestra “Formato incorrecto”.

- “Formato incorrecto” se muestra cuando los archivos se han creado en un formato no compatible con esta unidad. Compruebe los formatos que admite esta unidad. (👉 p. 136)



No se puede reproducir audio de dispositivos digitales (Óptica)

Se muestra “Desbl. señal”.

- Cuando las señales de audio digital no se pueden detectar correctamente, se muestra “Desbl. señal”. (👉 p. 71)

Se muestra “No Soportado”.

- “No Soportado” se visualiza cuando se introducen señales de audio que no son compatibles con esta unidad. Compruebe el formato de la señal de salida de audio de su dispositivo digital. (👉 p. 71)

La fuente de entrada cambia a “Optical In 1” o “Optical In 2”

La fuente de entrada cambia automáticamente a “Optical In 1” o “Optical In 2” cuando se enciende la TV conectada a esta unidad.

- Ajuste “Desactivado” en “Reproducción automática”. (👉 p. 98)



Mensajes de error de actualización/mejora

Si se interrumpe o falla una actualización/mejora, aparecerá un mensaje de error.

| Pantalla | Descripción |
|---|--|
| Connection failed. Please check your network, then try again. | La conexión de red no es estable. Se ha producido un fallo en la conexión al servidor. Compruebe el entorno de red y vuelva a realizar la actualización de nuevo. |
| Update failed. Please check your network, then try again. | Se ha producido un fallo en la descarga del firmware. Compruebe el entorno de red y vuelva a realizar la actualización de nuevo. |
| Upgrade failed. Please check your network, then try again. | Se ha producido un fallo en la descarga del firmware. Compruebe el entorno de red y vuelva a realizar la actualización. |
| Please check your network, unplug and reconnect the power cord, and try again. | Se ha producido un fallo en la actualización. Mantenga pulsado  en la unidad principal durante más de 5 segundos o desenchufe y vuelva a enchufar el cable de alimentación. La actualización se reiniciará de forma automática. |
| Please contact customer service in your area. | Puede que esta unidad se haya averiado. Póngase en contacto con nuestro Centro de atención al cliente de su área de residencia. |



Restablecimiento de los ajustes de red



Si no pueden reproducirse los contenidos de la red o la unidad no puede conectarse a ella, su reinicio puede solucionar el problema. Recomendamos reiniciar la unidad antes de restaurar los ajustes a la configuración predeterminada. (👉 p. 117)

Si las operaciones no mejoran reiniciando la unidad, siga los siguientes pasos.

Se restablecen los ajustes de red a los valores predeterminados de fábrica. Realice los ajustes de nuevo.

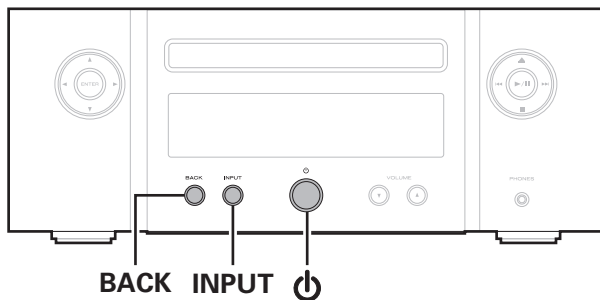
No obstante, no se restablecen los ajustes de "Audio" del menú.





- 1** Pulse  en la unidad principal para encender la unidad.
- 2** Pulse INPUT en esta unidad para seleccionar "Internet Radio", "Music Servers" o "USB Music".
- 3** Mantenga pulsados los botones BACK y  de esta unidad durante al menos 3 segundos cuando la unidad está encendida.
- 4** Quite los dedos de los dos botones cuando "Espere..." aparezca en la pantalla.
- 5** Cuando el restablecimiento se haya completado, se mostrará "Completado" en la pantalla.

NOTA

- No apague la unidad hasta que se haya completado el restablecimiento.



Reproducción de discos

| Medios de reproducción | |
|------------------------|---|
| CD |  |
| CD-R |  |
| CD-RW |  |

NOTA

- Algunos discos y algunos formatos de grabación no se pueden reproducir.
- Los discos no finalizados no se pueden reproducir.

Archivos

Se pueden reproducir discos CD-R y CD-RW creados en el formato descrito abajo.

■ Formato del software de escritura

ISO9660 nivel 1

- Los discos grabados en otros formatos, podrían no reproducirse correctamente.

■ Número máximo de archivos y carpetas reproducibles

Número total de carpetas y archivos : 512

Número máximo de carpetas: 256

■ Formato de archivo

MPEG-1 Audio Layer-3

WMA (Windows Media Audio)

■ Datos de etiqueta

ID3-TAG (Ver. 1.x y 2.x)

META-Tags (compatible con información de título, artista y álbum)



■ Especificaciones de los archivos compatibles

| | Frecuencia de muestreo | Velocidad en bits | Extensión |
|------------|------------------------|-------------------|-----------|
| MP3 | 32/44, 1/48 kHz | 32 – 320 kbps | .mp3 |
| WMA | 32/44, 1/48 kHz | 64 – 192 kbps | .wma |

NOTA

- Asegúrese de darle a los archivos la extensión. Los archivos con otro tipo de extensión o sin extensión no se pueden reproducir.
- Los archivos Mac OS que tengan un nombre que empiece por “_.” no son datos de música y no se pueden reproducir.
- Las grabaciones domésticas solo se pueden utilizar para disfrute personal y, con arreglo a las leyes de protección de la propiedad intelectual, no se deben usar de ningún otro modo sin permiso del propietario de esos derechos.

Orden de reproducción de los archivos de música

Cuando existen varias carpetas que contienen archivos de música, el orden de reproducción de las carpetas se define automáticamente cuando esta unidad lee el medio. Los archivos de cada carpeta se reproducen en el orden en el que se grabaron en el soporte multimedia, comenzando por la marca más antigua de fecha y hora.

CD-R/CD-RW

Para la reproducción de archivos en CD-R o CD-RW, primero se reproducen los archivos de la primera carpeta de la primera partición; posteriormente, los de las siguientes carpetas de la segunda partición de la carpeta; a continuación, los de la tercera partición; y así sucesivamente en este orden. A continuación, se reproducen los archivos acordes en otra primera partición.



- El orden de reproducción que se muestra en un PC puede variar del orden de reproducción real.
- El orden de reproducción de un CD-R/CD-RW puede variar en función del software de grabación utilizado.



Acerca de los discos y archivos

Los archivos de música grabados en un disco CD-R/CD-RW se dividen en segmentos grandes (carpetas) y en segmentos pequeños (archivos). Los archivos son almacenados en carpetas y las carpetas se pueden colocar en jerarquía para su almacenamiento. La unidad puede reconocer hasta 8 jerarquías de carpeta.

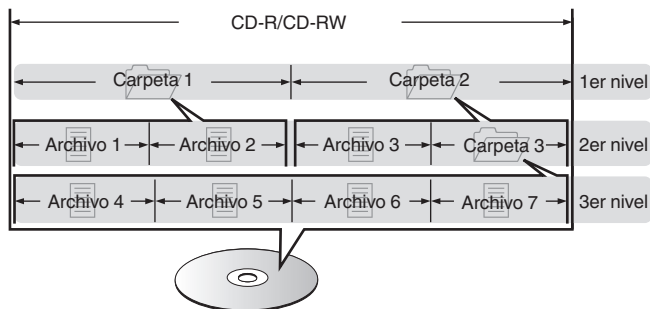

- Al grabar archivos de música en un disco CD-R/CD-RW, hágalo con el formato del software de escritura ajustado a "ISO9660". Los ficheros pueden no reproducirse correctamente si son grabados en otros formatos. Para más detalles, consulte las instrucciones del software de escritura.



Reproducción desde un dispositivo de memoria USB

- Esta unidad es compatible con las normas MP3 ID3-Tag (Ver. 2).
- Esta unidad es compatible con etiquetas META de WMA.
- Si el tamaño de imagen (píxeles) de la carátula de un álbum supera 500 × 500 (WMA/MP3/Apple Lossless/DSD) o 349 × 349 (MPEG-4 AAC), cabe la posibilidad de que la música no se reproduzca correctamente.

■ Especificaciones de los archivos compatibles

| | Frecuencia de muestreo | Velocidad en bits | Extensión |
|------------------|--------------------------------------|-------------------|-----------|
| WMA*1 | 32/44,1/48 kHz | 48 – 192 kbps | .wma |
| MP3 | 32/44,1/48 kHz | 32 – 320 kbps | .mp3 |
| WAV | 32/44,1/48/88,2/ 96/176,4/192 kHz | – | .wav |
| MPEG-4 AAC*1 | 32/44,1/48 kHz | 48 – 320 kbps | .aac/.m4a |
| FLAC | 44,1/48/88,2/ 96/176,4/192 kHz | – | .flac |
| Apple Lossless*2 | 44,1/48/88,2/ 96/176,4/192 kHz | – | .m4a |
| DSD | 2,8/5,6 MHz | – | .dsf/.dff |

*1 En esta unidad sólo es posible reproducir archivos que no tienen protección de copyright.

El contenido descargado desde sitios pagados de Internet tiene protección de copyright. Asimismo, los archivos que se codifican en formato WMA al ser copiados desde un CD, etc., a un ordenador, pueden tener protección de copyright dependiendo de la configuración del PC.

*2 El decodificador Apple Lossless Audio Codec (ALAC) se distribuye con la licencia de Apache, versión 2.0 (<http://www.apache.org/licenses/LICENSE-2.0>).



■ Número máximo de archivos y carpetas reproducibles

Los límites en el número de carpetas y archivos que esta unidad puede mostrar son los siguientes.

| Elemento | Medios | Dispositivo de memoria USB |
|---|--------|----------------------------|
| Número de niveles del directorio de carpetas *1 | | 8 niveles |
| Número de carpetas | | 500 |
| Número de archivos *2 | | 5000 |

*1 El número limitado incluye la carpeta raíz.

*2 El número de archivos admitidos puede variar en función de la capacidad del dispositivo de memoria USB y del tamaño de los archivos.



Medidas de precaución relativas a la utilización de medios

Introducción de un disco

- Ponga el disco en la bandeja, con la etiqueta hacia arriba.
- La bandeja de discos debe estar totalmente abierta antes de poner el disco.
- Ponga los discos en horizontal. Los discos de 12 cm de diámetro se colocan en la guía exterior de la bandeja (Figura 1) y los discos de 8 cm en la guía interior (Figura 2).

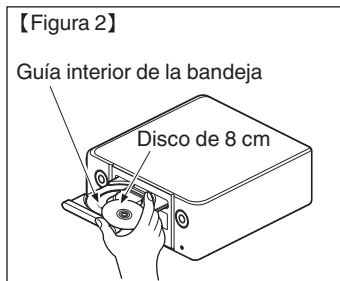
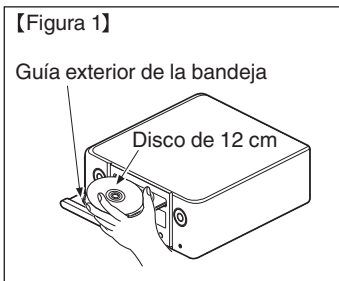

- Ponga los discos de 8 cm en la guía interior de la bandeja, sin adaptadores.

NOTA

- Introduzca un solo disco cada vez. Si pone dos o más discos simultáneamente, podría dañar la unidad y rayar los discos.
- No utilice discos con fisuras, abombados, ni discos pegados con cinta adhesiva, etc.
- No introduzca discos que tengan expuesta la cara adhesiva de pegatinas o celofán, ni discos en los que se aprecien restos de etiquetas despegadas. Si lo hace, los discos podrían quedarse adheridos en el interior del reproductor y ocasionar daños en la unidad.
- No utilice discos que tengan formas especiales, ya que pueden dañar la unidad.



- No empuje la bandeja con la mano para cerrarla si la unidad está apagada. Si lo hace, podría dañar la unidad.
- No coloque objetos extraños en la bandeja de discos. Si lo hace, se pueden producir daños en la unidad.
- Si se deja la unidad en una habitación llena de humo de tabaco, etc. durante largos periodos de tiempo, la superficie del lector óptico podría ensuciarse, lo que impediría que recibiera las señales correctamente.



Cómo manipular los medios

- No deje sus huellas, marcas de grasa ni suciedad en los discos.
- Tenga un especial cuidado para no rayar los discos al sacarlos de las fundas.
- No doble ni caliente los discos.
- No agrande el orificio central.
- No escriba en la cara de la etiqueta (impresa) con bolígrafos, lápices, etc., ni le pegue etiquetas nuevas a los discos.
- Se puede formar condensación en los discos si se mueven de repente de un lugar frío (por ejemplo del exterior) a un lugar cálido, pero no trate de secarlos utilizando un secador de pelo, etc.
- No expulse un dispositivo de memoria USB ni apague la unidad mientras se está reproduciendo un dispositivo de memoria USB. Podrían producirse fallos o la pérdida de datos del dispositivo de memoria USB.
- No intente abrir ni modificar un dispositivo de memoria USB.
- El dispositivo de memoria USB y los archivos pueden resultar dañados por la electricidad estática. No toque los contactos de metal de un dispositivo de memoria USB con los dedos.
- No utilice que dispositivos de memoria USB deformados.
- Después del uso, asegúrese de extraer cualquier disco o dispositivo de memoria USB y conservarlo en su estuche para evitar el polvo, rayones o deformaciones.
- No guarde discos en los siguientes sitios:
 1. Lugares expuestos a la luz directa del sol durante mucho tiempo
 2. Lugares con polvo o humedad
 3. Lugares expuestos a altas temperaturas debido a aparatos de calefacción, etc.

Limpieza de discos

- Si hay huellas de dedos o impurezas en los discos, límpielos antes de usarlos.
- Utilice un juego de limpieza de venta en comercios o un paño suave para limpiar la superficie de los discos.



Pase suavemente un paño sobre el disco, del centro del disco hacia afuera.

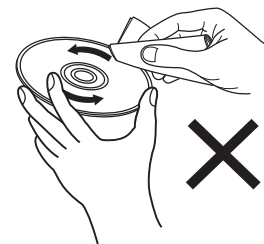

No emplee movimientos circulares.

NOTA

- No utilice pulverizadores para discos, ni productos antiestáticos, bencenos, disolventes ni otros productos abrasivos.



DIGITAL IN

■ Especificaciones de los formatos de audio compatibles

□ Óptica

| | Frecuencia de muestreo | Longitud en bits |
|------------------------|--------------------------------------|------------------|
| PCM lineal (2 canales) | 32/44,1/48/88,2/96/ 176,4/192 kHz | 16/24 bits |

Reproducción de un dispositivo Bluetooth

Esta unidad admite el siguiente perfil Bluetooth.

- A2DP (Advanced Audio Distribution Profile):
Cuando se conecta un dispositivo Bluetooth que admite este estándar, pueden transmitirse datos de sonido monoaural y estéreo de gran calidad.
- AVRCP (Audio/Video Remote Control Profile):
Cuando se conecta un dispositivo Bluetooth que admite este estándar, el dispositivo Bluetooth puede ser manejado desde esta unidad.

■ Acerca de las comunicaciones Bluetooth

Las ondas de radio emitidas por esta unidad pueden interferir con el funcionamiento de dispositivos médicos. Asegúrese de que desactiva la alimentación de esta unidad y el dispositivo Bluetooth en las siguientes ubicaciones ya que la interferencia de ondas de radio puede causar fallos en el funcionamiento.

- Hospitales, trenes, aviones, gasolineras y lugares donde se generen gases inflamables
- Cerca de puertas automáticas y alarmas de incendios



Reproducción de archivos almacenados en un PC y el NAS

- Esta unidad es compatible con las normas MP3 ID3-Tag (Ver.2).
- Esta unidad es compatible con etiquetas META de WMA.
- Si el tamaño de imagen (píxeles) de la carátula de un álbum supera 500 × 500 (WMA/MP3/WAV/FLAC) o 349 × 349 (MPEG-4 AAC), cabe la posibilidad de que la música no se reproduzca correctamente.
- Se necesita un servidor o software de servidor compatible con distribución en los formatos correspondientes para poder reproducir archivos de música a través de una red.

Para reproducir los formatos de audio mencionados a través de una red, debe instalar un software de servidor como, por ejemplo, Twonky Media Server o jRiver Media Server, en su ordenador o NAS para una compatibilidad completa. También hay disponible otro software de servidor. Compruebe los formatos admitidos.

■ Especificaciones de los archivos compatibles

| | Frecuencia de muestreo | Velocidad en bits | Extensión |
|------------------|--------------------------------------|-------------------|-----------|
| WMA*1 | 32/44,1/48 kHz | 48 – 192 kbps | .wma |
| MP3 | 32/44,1/48 kHz | 32 – 320 kbps | .mp3 |
| WAV | 32/44,1/48/88,2/96/ 176,4/192 kHz | – | .wav |
| MPEG-4 AAC*1 | 32/44,1/48 kHz | 48 – 320 kbps | .aac/.m4a |
| FLAC | 44,1/48/88,2/ 96/176,4/192 kHz | – | .flac |
| Apple Lossless*2 | 44,1/48/88,2/ 96/176,4/192 kHz | – | .m4a |
| DSD | 2,8/5,6 MHz | – | .dsf/.dff |

*1 En esta unidad sólo es posible reproducir archivos que no tienen protección de copyright.

El contenido descargado desde sitios pagados de Internet tiene protección de copyright. Los archivos codificados en formato WMA copiados desde un CD, etc., a un equipo podrían también estar protegidos por los derechos de autor, eso dependerá de la configuración del equipo.

*2 El descodificador Apple Lossless Audio Codec (ALAC) se distribuye con la licencia de Apache, versión 2.0 (<http://www.apache.org/licenses/LICENSE-2.0>).



Reproducción de radio por Internet

■ Especificaciones de las emisoras reproducibles

| | Frecuencia de muestreo | Velocidad en bits | Extensión |
|------------|------------------------|-------------------|---------------|
| WMA | 32/44,1/48 kHz | 48 – 192 kbps | .wma |
| MP3 | 32/44,1/48 kHz | 32 – 320 kbps | .mp3 |
| MPEG-4 AAC | 32/44,1/48 kHz | 48 – 320 kbps | .aac/ .m4a |

Memoria de última función

Esta función almacena los ajustes que se realizaron antes de pasar al modo en espera.



Explicación de términos

■ Audio

Apple Lossless Audio Codec

Es un códec para el método de compresión de audio sin pérdida desarrollado por Apple Inc. Este códec se puede reproducir en iTunes, iPod o iPhone. Los datos comprimidos a aproximadamente el 60 – 70 % se pueden descomprimir exactamente a los mismos datos originales.

DSD (Direct-Stream Digital)

Uno de los métodos de grabación de datos de audio es el aspecto de señal utilizado para almacenar señales de audio en un Super Audio CD y es audio digital modulado Δ - Σ .

FLAC (Free Lossless Audio Codec)

FLAC significa en inglés Free lossless Audio Codec (Códec libre de compresión de audio sin pérdida) y es un formato de archivo libre de audio sin pérdida. Sin pérdida quiere decir que el audio se comprime sin ninguna pérdida de calidad.

La licencia FLAC es como se muestra abajo.

Copyright (C) 2000,2001,2002,2003,2004,2005,2006,2007,2008,2009
Josh Coalson

Redistribution and use in source and binary forms, with or without modification, are permitted provided that the following conditions are met:

- Redistributions of source code must retain the above copyright notice, this list of conditions and the following disclaimer.
- Redistributions in binary form must reproduce the above copyright notice, this list of conditions and the following disclaimer in the documentation and/or other materials provided with the distribution.
- Neither the name of the Xiph.org Foundation nor the names of its contributors may be used to endorse or promote products derived from this software without specific prior written permission.



THIS SOFTWARE IS PROVIDED BY THE COPYRIGHT HOLDERS AND CONTRIBUTORS "AS IS" AND ANY EXPRESS OR IMPLIED WARRANTIES, INCLUDING, BUT NOT LIMITED TO, THE IMPLIED WARRANTIES OF MERCHANTABILITY AND FITNESS FOR A PARTICULAR PURPOSE ARE DISCLAIMED. IN NO EVENT SHALL THE FOUNDATION OR CONTRIBUTORS BE LIABLE FOR ANY DIRECT, INDIRECT, INCIDENTAL, SPECIAL, EXEMPLARY, OR CONSEQUENTIAL DAMAGES (INCLUDING, BUT NOT LIMITED TO, PROCUREMENT OF SUBSTITUTE GOODS OR SERVICES; LOSS OF USE, DATA, OR PROFITS; OR BUSINESS INTERRUPTION) HOWEVER CAUSED AND ON ANY THEORY OF LIABILITY, WHETHER IN CONTRACT, STRICT LIABILITY, OR TORT (INCLUDING NEGLIGENCE OR OTHERWISE) ARISING IN ANY WAY OUT OF THE USE OF THIS SOFTWARE, EVEN IF ADVISED OF THE POSSIBILITY OF SUCH DAMAGE.

MP3 (MPEG Audio Layer-3)

Se trata de un formato de audio normalizado de uso internacional que se basa en el estándar de compresión de vídeo "MPEG-1". Comprime el volumen de datos a aproximadamente la undécima parte del tamaño original, pero manteniendo una calidad de sonido equivalente a la de un CD de música.

MPEG (Moving Picture Experts Group), MPEG-2, MPEG-4

Son los nombres de diferentes formatos de compresión digital que se usan para codificar el vídeo y el audio. Los estándares de vídeo son: "MPEG-1 Vídeo", "MPEG-2 Vídeo", "MPEG-4 Visual" y "MPEG-4 AVC". Los estándares de audio son: "MPEG-1 Audio", "MPEG-2 Audio" y "MPEG-4 AAC".

WMA (Windows Media Audio)

Es la tecnología de compresión de audio desarrollada por Microsoft Corporation.

Los datos se pueden codificar mediante Windows Media® Player. Para codificar los archivos WMA, utilice solamente aplicaciones autorizadas por Microsoft Corporation. Si utiliza una aplicación no autorizada, es probable que el archivo no funcione correctamente.



Frecuencia de muestreo

El muestreo consiste en realizar una lectura de una onda sonora (señal analógica) en intervalos regulares y expresar la altura de la onda en cada lectura, en formato digitalizado (lo que da lugar a una señal digital). El número de lecturas que se realiza en un segundo se denomina "frecuencia de muestreo". Cuanto mayor sea el valor, más próximo estará el sonido que se reproduzca del original.

Impedancia de altavoces

Este es un valor de resistencia de CA, indicado en Ω (ohm). Cuando este valor es más pequeño es posible obtener una mayor potencia.

Velocidad en bits

Expresa la cantidad de lectura por 1 segundo de datos de vídeo/audio grabados en un disco. Un número alto significa mayor calidad de sonido, pero también significa un tamaño de archivo mayor.

■ Red

AirPlay

AirPlay envía (reproduce) el contenido grabado en iTunes o en un iPhone/iPod touch a un dispositivo compatible a través de la red.

Clave WEP (clave de red)

Ésta es información de la clave utilizada para cifrar datos cuando lleva a cabo una transferencia de datos. En esta unidad, la misma clave WEP se usa para el cifrado y el descifrado de datos, así que se debe establecer la misma clave WEP en ambos dispositivos para que se establezcan comunicaciones entre ellos.

Wi-Fi®

La certificación Wi-Fi asegura la interoperabilidad probada y comprobada por la Wi-Fi Alliance, un grupo que certifica la interoperabilidad entre los dispositivos de LAN inalámbrica.

WPA (Wi-Fi Protected Access)

Éste es un estándar de seguridad establecido por la Wi-Fi Alliance. Además del SSID (nombre de red) y la clave WEP (clave de red) convencionales, también utiliza una función de identificación de usuario y protocolo de cifrado para una mayor seguridad.

WPA2 (Wi-Fi Protected Access 2)

Esta es una nueva versión de la WPA establecida por la Wi-Fi Alliance, compatible con el cifrado AES más seguros.



WPA-PSK/WPA2-PSK (Pre-shared Key)

Éste es un sistema de autenticación simple por mutua autenticación cuando una cadena de caracteres preajustada coincide con el punto de acceso y cliente del punto de acceso de LAN inalámbrica.

Nombres de redes (SSID: Service Set Identifier)

Al formar redes LAN inalámbricas, se forman grupos para evitar interferencias, robo de datos, etc. Estos grupos están basados en "SSID (nombres de red)". Para mejorar la seguridad, se establece una clave WEP de manera que la comunicación no está disponible a menos que tanto el "SSID" y la clave WEP coincidan. Esto es adecuado para construir una red simplificada.

■ Otros

Finalización

Este proceso le permite reproducir DVD/CD grabados en un grabador por medio de otros reproductores.

Emparejamiento

El emparejamiento (registro) es una operación que se requiere para conectar un dispositivo Bluetooth a esta unidad usando Bluetooth. Cuando están emparejados, los dispositivos se autentican entre sí y pueden conectar sin que ocurran conexiones erróneas. Al utilizar una conexión Bluetooth por primera vez, necesita emparejar esta unidad y el dispositivo Bluetooth a conectar.

Circuito de protección

Se trata de una función que evita que los componentes sufran daños cuando se produzca una anomalía en la red eléctrica, como una sobretensión o exceso de temperatura.



Información sobre Marcas Registradas



Apple, AirPlay, iPad, iPad Air, iPad Pro and iPhone are trademarks of Apple Inc., registered in the U.S. and other countries.

The trademark "iPhone" is used in Japan with a license from Aiphone K.K.

Use of the Works with Apple badge means that an accessory has been designed to work specifically with the technology identified in the badge and has been certified by the developer to meet Apple performance standards.



La marca denominativa y logos de Bluetooth® son marcas comerciales registradas propiedad de Bluetooth SIG, Inc. y cualquier uso de tales marcas por D&M Holdings Inc. está bajo licencia. Otras marcas registradas y nombres comerciales son de sus respectivos propietarios.



El logo Wi-Fi CERTIFIED es una marca comercial registrada de la Wi-Fi Alliance.

La certificación Wi-Fi proporciona la seguridad de que el dispositivo ha pasado la prueba de interoperabilidad conducida por la Wi-Fi Alliance, un grupo que certifica la interoperabilidad entre dispositivos LAN inalámbricos.



Especificaciones

■ Amplificador de audio

- Reproductor de CD

| | |
|---|--|
| Respuesta de frecuencia de reproducción: | 10 Hz – 20 kHz |
| Fluctuación y trémolo: | Por debajo de los límites mensurables ($\pm 0,001$ %) |
| Frecuencia de muestreo: | 44,1 kHz |

- Amplificador de audio

| | |
|---|---|
| Salida nominal: | Reproducción de 2 canales 50 W + 50 W (6 Ω /ohm, 1 kHz, 0,7 % D.A.T.) |
| Potencia dinámica: | 60 W + 60 W (6 Ω /ohm, 1 kHz, 10 % D.A.T.) |
| Terminales de salida: | Altavoz: 4-16 Ω /ohm (impedancia) Adecuado para auriculares/auriculares estéreo |
| Sensibilidad/impedancia de entrada: | Entrada analógica: 200 mV/30 k Ω /kohm |
| Distorsión armónica total (1 kHz, 5 W, 6 Ω/ohm): | Analog In: 0,1 % |
| Relación S/R (10 W, 6 Ω/ohm, IHF-A): | Analog In: 90 dB |
| Control de tonalidad: | DBB: +8 dB (100 Hz) Graves: ± 10 dB (100 Hz) Agudos: ± 10 dB (10 kHz) |
| Frecuencia de respuesta: | Entrada analógica: 10 Hz – 40 kHz (± 3 dB) |



■ Sintonizador de sintonizador

| | |
|----------------------------------|------------------------------------|
| Frecuencias de recepción: | [FM] 87,50 MHz – 108,00 MHz |
| Sensibilidad efectiva: | 1,2 μ V / 75 Ω /ohm |
| Separación de canal FM: | 42 dB (1 kHz) |
| Relación S/R FM: | Monaural : 70 dB Estéreo: 70 dB |
| FM THD+N (1 kHz): | Monaural: 0,4 % Estéreo: 0,4 % |

■ Sección del sintonizador de DAB

| | |
|----------------------------------|---|
| Frecuencias de recepción: | 174,928 (5A) – 239,200 (13F) MHz (BANDA III) |
| Sensibilidad: | -85 dBm |
| Relación S/R: | 95 dB |

■ Sección LAN inalámbrica

| | |
|---|--|
| Tipo de red (estándar de LAN inalámbrica): | De conformidad con IEEE 802.11a/b/g/n (Conforme con Wi-Fi®) *1 |
| Seguridad: | WEP 64 de bits, WEP de 128 bits WPA/WPA2-PSK (AES) WPA/WPA2-PSK (TKIP) |
| Rango de frecuencias utilizado: | 2,4 GHz, 5 GHz |

*1 El logo de Wi-Fi® CERTIFIED y el logo de Wi-Fi CERTIFIED On-Product son marcas comerciales registradas de la Wi-Fi Alliance.



■ Sección Bluetooth

| | |
|--|--|
| Sistema de comunicaciones: | Versión 4.1 de la especificación de Bluetooth |
| Potencia de transmisión: | Potencia de clase 1 de la especificación de Bluetooth |
| Rango de comunicación máximo: | Aprox. 30 m en la línea de visión *2 |
| Rango de frecuencias utilizado: | 2,4 GHz |
| Régimen de modulación: | FHSS (Frequency-Hopping Spread Spectrum) |
| Perfiles admitidos: | A2DP (Advanced Audio Distribution Profile) 1.2 AVRCP (Audio Video Remote Control Profile) 1.5 |
| Códec correspondiente: | SBC |
| Alcance de transmisión (A2DP): | 20 Hz – 20.000 Hz |

*2 El rango de comunicación real varía dependiendo de la influencia de factores como obstrucciones entre dispositivos, ondas electromagnéticas de hornos de microondas, electricidad estática, teléfonos inalámbricos, sensibilidad de recepción, rendimiento de antena, sistema operativo, software de aplicación, etc.



■ Reloj/Alarma/Descanso

| | |
|-----------------------|---|
| Tipo de reloj: | Método de sincronización de frecuencia de la línea de alimentación (± 60 segundos por mes) |
| Alarma: | Alarma 1/Alarma 2: 2 tipos |
| Descanso: | Temporizador de descanso: máx. 90 minutos |

■ General

| | |
|---|--------------------------|
| Temperatura de funcionamiento: | +5 °C - +35 °C |
| Alimentación eléctrica: | CA 220 - 230 V, 50/60 Hz |
| Consumo de energía: | 55 W |
| Consumo de energía en modos de espera: | |

| Modos de espera | Elementos de ajuste en el menú | | Consumo de energía |
|--|--------------------------------|--------------------------------------|--------------------|
| | Control de red (☞ p. 106) | Reproducción automática (☞ p. 98) | |
| Modo de espera normal ("Reproducción automática"- "Activado") | Desactivado | Activado | 0,3 W |
| Modo de espera normal ("Reproducción automática"- "Desactivado") | Desactivado | Desactivado | 0,3 W |
| Control de red (Bluetooth) *3 | Activado | Desactivado | 3,2 W |
| Control de red (Ethernet) *3 | Activado | Desactivado | 3,3 W |
| Control de red (Wi-Fi) *3 | Activado | Desactivado | 4,2 W |
| Control de red (USB) *3 | Activado | Desactivado | 3,9 W |
| Control de red (Bluetooth, Ethernet, Wi-Fi, USB) *3 | Activado | Activado | 4,6 W |

*3 Cuando esta unidad entra en modo de espera después de la reproducción de audio, se utiliza la función entre paréntesis.

- Con el propósito de introducir mejoras, las especificaciones y el diseño del equipo están sujetos a cambios sin previo aviso.



■ Dimensions (Unidad : mm)

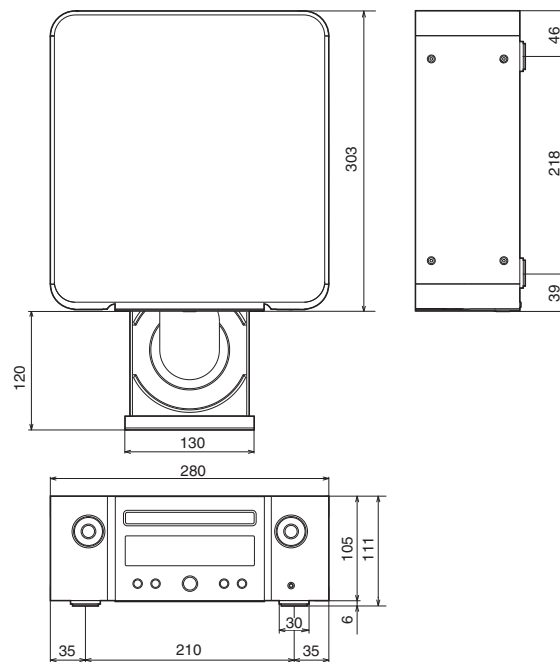

■ Peso: 3,8 kg

Índice

| | | | | | |
|----------------------------------|------------|----------------------------------|---------|--|-------------|
| A | | E | | M | |
| Actualización de firmware | 101 | Emparejamiento | 45 | Mando a distancia | 17 |
| AirPlay | 73 | Espera automático | 100 | N | |
| Ajustes de red | 105 | Estructura de los menús | 85 | NAS | 39, 143 |
| C | | F | | P | |
| CD | 58 | Favoritos HEOS | 78 | Panel delantero | 12 |
| Cola | 40, 43, 53 | Fuente de entrada | 36 | Panel trasero | 15 |
| Configuración Wi-Fi | 107 | I | | PC | 31, 39, 143 |
| Consejos | 115 | Introducción de caracteres | 91 | R | |
| Cuenta HEOS | 50, 113 | L | | Radio Internet | 37 |
| D | | LAN con cable | 31, 107 | Reproducción de programa | 60 |
| DATA CD | 61 | LAN inalámbrica | 32, 107 | Resolución de problemas | 117 |
| Dispositivo Bluetooth | 45 | Luminosidad de la pantalla | 81 | Restablecimiento de los ajustes de red | 134 |
| Dispositivo de memoria USB | 29, 42 | | | | |



**S**

Spotify 77

**T**

Temporizador de desconexión 81



www.marantz.com

You can find your nearest authorized distributor or dealer on our website.

marantz[®] is a registered trademark.

3520 10651 00AME

Copyright © 2019 D&M Holdings Inc. All Rights Reserved.