



marantz®

Receptor en red
M-CR511

Puede imprimir más de una página de un PDF en una sola hoja de papel.

Panel
delantero/

Panel trasero

Mando a
distancia

Índice
alfabético



Manual del usuario

Acesorios	6
Inserción de las pilas	7
Alcance del mando a distancia	7
Funciones	8
Se admiten varios formatos de música, todos ellos en un factor de forma compacto	8
Funcionamiento sencillo	8
Nombres y funciones de las piezas	9
Panel delantero/superior	9
Panel trasero	12
Mando a distancia	14

Conexiones

Conexión de altavoz	18
Conexión de los cables para los altavoces	18
Conexión del subwoofer	19
Conexión de altavoces	19
Conexión de un dispositivo digital	20
Conexión de un dispositivo analógico	21
Conexión de un iPod o dispositivo de memoria USB al puerto USB	22
Conexión en una red doméstica (LAN)	24
LAN con cable	24
LAN inalámbrica	25
Conexión del cable de alimentación	27



Reproducción

Funcionamiento básico	29
Encendido	29
Selección de la fuente de entrada	29
Ajuste del volumen	30
Interrupción temporal de la salida de sonido	30
Recepción de radio Internet	31
Recepción de radio Internet	32
Reproducción de la última emisora de radio por Internet recibida	33
Utilización de vTuner para añadir emisoras de radio Internet a favoritos	34
Reproducción de archivos almacenados en un PC y el NAS	35
Aplicación de la configuración para compartir medios	36
Reproducción de archivos almacenados en un PC y el NAS	37
Función de favoritos	39
Registro de emisoras o archivos en la lista de favoritos	40
Recuperación de emisoras o archivos de la lista de favoritos	40
Para cambiar entre emisoras y archivos registrados durante la reproducción	40
Eliminación de emisoras o archivos de la lista de favoritos	40
Reproducción desde un iPod	41
Audición de música en un iPod	42
Ajuste de modo de funcionamiento (modo "On-Display")	43
Carga del iPod/iPhone	44
Reproducción desde un dispositivo de memoria USB	45
Reproducción de archivos almacenados en dispositivos de memoria USB	46

Audición de música desde un dispositivo Bluetooth	48
Reproducción de música desde un dispositivo Bluetooth	49
Emparejamiento con otros dispositivos Bluetooth	51
Reconexión de un dispositivo Bluetooth a esta unidad	52
Conexión a un dispositivo Bluetooth con función NFC a través de NFC	53
Cómo escuchar la fuente DIGITAL IN	54
Cómo escuchar la fuente ANALOG IN	54
Función de AirPlay	55
Reproducción de canciones de un iPhone, iPod touch o iPad	56
Reproducir música de iTunes con esta unidad	56
Selección de varios altavoces (dispositivos)	57
Función de conexión con Spotify	58
Reproducir música de Spotify con esta unidad	58
Función de reproducción remota	59
Ajustes requeridos para cada dispositivo	60
Función de control de web	62
Control de la unidad a través de la función de control web	62
Funciones útiles	66
Ajuste del tono	67
Función de temporizador de dormir	68
Comprobación de la hora actual	68
Cambio de la luminosidad de la pantalla	69



Ajustes

Estructura de los menús	70
Uso de los menús	73
Introducción de caracteres	74
Uso de los botones numéricos	74
Uso de los botones del cursor	75
General	76
Alarma	76
Reloj	77
Modo Reloj	77
Límite de volumen	78
Respuesta del altavoz	78
Idioma	79
Standby automático	79
Datos de uso	79
Firmware	80
Reset	82

Red	83
Información de red	83
Control de red	83
Nombre descriptivo	84
Inalam.	84
Bluetooth	84
Ajustes	85



Consejos

Consejos	92
Resolución de problemas	94

Apéndice

Reproducción de dispositivos de memoria USB	107
Reproducción de radio por Internet	109
Reproducción de dispositivos Bluetooth	109
Comunicaciones Bluetooth	109
Reproducción de archivos almacenados en un PC y el NAS	110
Memoria de última función	111
Explicación de términos	112
Información sobre Marcas Registradas	117
Especificaciones	118
Índice alfabético	123
Licencia	125







Le damos las gracias por la adquisición de este producto Marantz.

Para asegurar un funcionamiento correcto de la unidad, lea atentamente este manual del usuario antes de usarla.

Después de leerlas, asegúrese de guardar el manual para futura referencia.

Accesorios

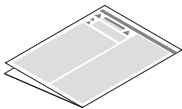
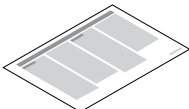
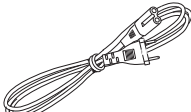
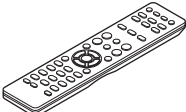
Compruebe que el producto va acompañado de las piezas siguientes.

 <p>Quick Setup Guide</p>	 <p>CD-ROM (Manual del usuario)</p>	 <p>Instrucciones de seguridad</p>	 <p>Nota sobre radio</p>	 <p>Cable de alimentación</p>
 <p>Mando a distancia (RC012CR)</p>	 <p>Pilas R03/AAA</p>			

Inserción de las pilas

- ① Retire la tapa trasera en la dirección de la flecha y sáquela.

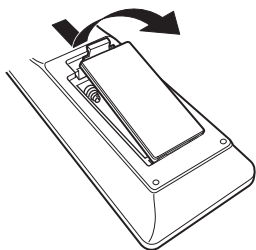

- ② Introduzca dos pilas correctamente en el compartimento de las pilas como se indica.

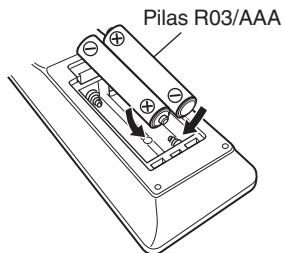

- ③ Coloque la tapa trasera en su lugar.

NOTA

- Para evitar daños o derrames del fluido de la batería:
 - No utilice una nueva batería junto con una ya utilizada.
 - No utilice dos tipos diferentes de baterías.
- Si hay fluido de batería, limpie cuidadosamente el fluido en el compartimento de las baterías e inserte unas nuevas.

Alcance del mando a distancia

Para utilizar el mando a distancia, apúntelo hacia el sensor de mando a distancia.

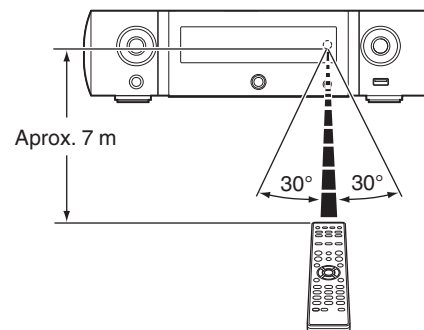

Funciones

Se admiten varios formatos de música, todos ellos en un factor de forma compacto

• Admite radio por Internet y transmisiones de música

Admite AirPlay® (ver p. 55)

Puede disfrutar de una gran variedad de contenidos, además de escuchar la radio por Internet y reproducir archivos de audio guardados en el PC.

Esta unidad también es compatible con Apple AirPlay, que permite transmitir una biblioteca de música desde un iPhone®, iPad®, iPod touch® o iTunes®.

• DLNA (Digital Living Network Alliance) ver. 1.5 compatible con redes de audio

• Admite Spotify Connect

• Admite una reproducción de audio de alta calidad

WAV/FLAC/ALAC (Apple Lossless Audio Codec)/AIFF

• Admite la reproducción sin pausas

Reproducción sin interrupción entre archivos de música (solo para los formatos WAV/FLAC/ALAC/AIFF).

• Capacidad de red Wi-Fi con antena de diversidad integrada y certificación WMM (Wi-Fi Multi Media) para una conectividad inalámbrica eficaz

Funcionamiento sencillo

- **La sencilla conexión inalámbrica es posible con solo pulsar el botón Wi-Fi CONNECT (intercambio de Wi-Fi y WPS)**
Consulte la “Quick Setup Guide” que se proporciona por separado.
- **La conexión inalámbrica con dispositivos Bluetooth puede llevarse a cabo fácilmente**
Puede disfrutar de la música a través de una simple conexión inalámbrica con su smartphone, tableta, PC, etc.
- **Si el dispositivo Bluetooth posee la función NFC, podrá conectarse fácilmente tocando la marca N**
- **La detección automática del iPod permite cargar el dispositivo aunque la unidad pase al modo de espera**
- **“Marantz Hi-Fi Remote” es una aplicación de software que permite realizar operaciones básicas con un iPad, iPhone, smartphone con Android o tablet con Android, como apagar y encender la unidad, controlar el volumen o cambiar la fuente**
* Descargue la “Marantz Hi-Fi Remote” apropiada para su iOS o dispositivos Android. Esta unidad se debe conectar a su LAN y el iPad, iPhone, smartphone o tableta con Android u otro dispositivo se debe conectar a la misma red mediante una conexión Wi-Fi (LAN inalámbrica).
- **La pantalla OLED (Organic Light Emitting Diode) puede mostrar 3 líneas**
- **Modo de espera automático para ahorrar energía**



Nombres y funciones de las piezas

Panel delantero/superior

【Panel superior】

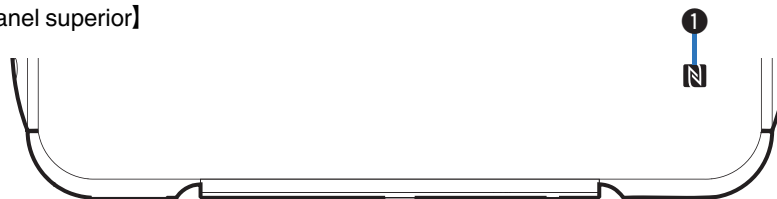

【Panel delantero】

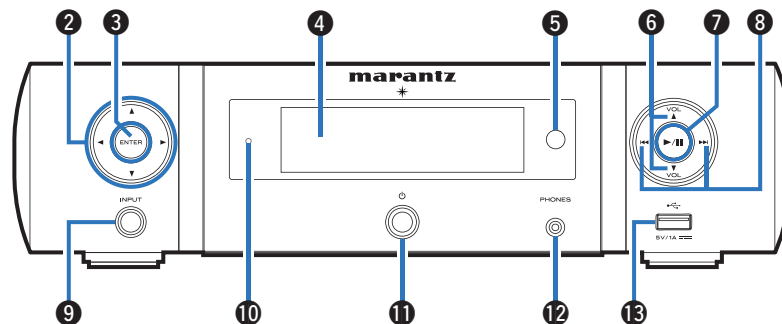

【Panel superior】

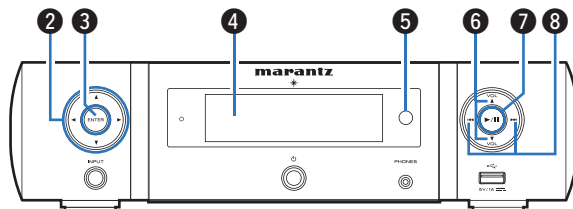

【Panel delantero】

**1 Marca N (N)**

Toque esta marca con un dispositivo Bluetooth que incluya la función NFC cuando se lleve a cabo el emparejamiento (registro) con él. (👉 p. 53)

2 Botones del cursor (Δ▽◀▶)

Permiten seleccionar las opciones.

3 Botón ENTER

Permite seleccionar las opciones.

4 Pantalla

Aquí se muestra diversa información.

5 Sensor de mando a distancia

Recibe las señales del mando a distancia. (👉 p. 7)

6 Botones de aumento/disminución del volumen (VOLUME ▲▼)

Permiten ajustar el volumen. (👉 p. 30)

7 Botón de reproducción/pausa (▶/||)**8 Botones retroceder/avanzar (◀◀, ▶▶)**

【Panel delantero】

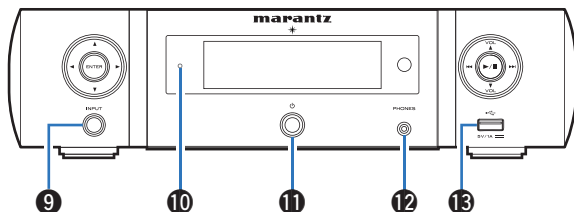
**9 Botón selector de fuente de entrada (INPUT)**

Permite seleccionar la fuente de entrada. (☞ p. 29)

10 Indicador de modo de espera

El indicador de modo de espera cambia como se muestra a continuación según el estado de la unidad.

- Encendido: Desactivado
- Modo de espera normal : Desactivado
- Carga del iPod en modo de espera: Rojo (☞ p. 44)
- Pantalla apagada: Verde (☞ p. 69)
- Alarma en modo de espera: Naranja (☞ p. 76)
- Si “Control de red” está configurado en “Activado”: Rojo (☞ p. 83)

11 Botón de alimentación (⏻)

Permite encender y apagar (modo de espera) esta unidad.

(☞ p. 29)



- Cuando “Modo Reloj” está activado, este botón cambia entre el modo normal y el modo de reloj. (☞ p. 77)

12 Conector de auriculares (PHONES)

Sirve para conectar los auriculares.

Cuando se enchufen auriculares a este conector, se dejará de emitir audio a través de los terminales de altavoces y del conector SW OUT.

NOTA

- Para evitar pérdida de audición, no suba el volumen excesivamente cuando use los auriculares.

13 Puerto USB (☞, delantero)

Se emplea para conectar un iPod o dispositivos de memoria USB.

(☞ p. 22)

Panel trasero

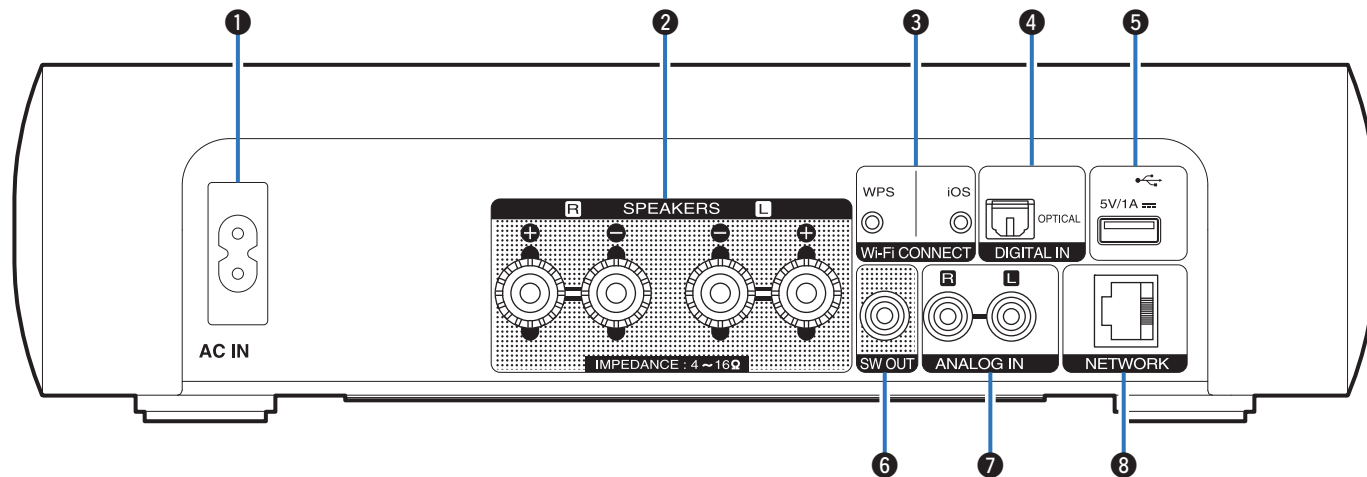

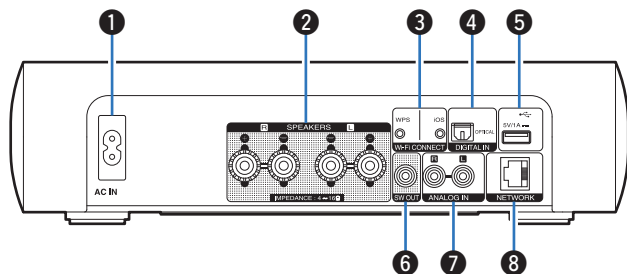

1 Entrada de CA (AC IN)

Se utiliza para conectar el cable de alimentación suministrado. (↪ p. 27)

2 Terminales de altavoces (SPEAKERS)

Sirven para conectar los altavoces. (↪ p. 18)

3 Botones Wi-Fi CONNECT (iOS/WPS)

Sirve para conectar la LAN inalámbrica. (Consulte la “Quick Setup Guide” que se proporciona por separado.)

4 Conector DIGITAL IN

Sirven para conectar dispositivos equipados con conectores de audio digital. (↪ p. 20)

5 Puerto USB (↪, trazero)

Se emplea para conectar un iPod o dispositivos de memoria USB. (↪ p. 22)

6 Conector SW OUT

Sirven para conectar un subwoofer con amplificador integrado. (↪ p. 19)

7 Conectores ANALOG IN

Sirven para conectar dispositivos equipados con conectores de audio analógico. (↪ p. 21)

8 Conector NETWORK

Sirve para conectar esta unidad a la red. (↪ p. 24)

Mando a distancia

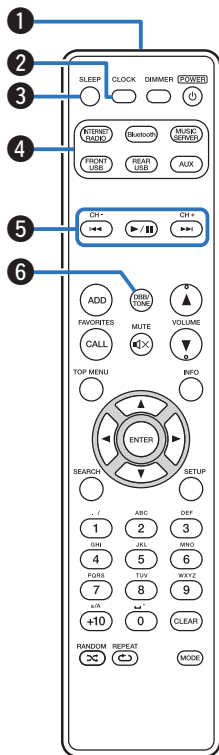

- 1 Transmisor de señales del mando a distancia**
 Transmite las señales del mando a distancia. (👉 p. 7)
- 2 Botón CLOCK**
 En la unidad se indica la hora actual. (👉 p. 68)
- 3 Botón SLEEP**
 Permite ajustar el temporizador de desconexión. (👉 p. 68)
- 4 Botones selectores de fuente de entrada**
 Sirven para seleccionar la fuente de entrada. (👉 p. 29)
- 5 Botones de sistema**
 Permiten realizar operaciones relacionadas con la reproducción.
Botones de canal (CH +, -)
 Permiten controlar la función de favoritos. (👉 p. 39)
- 6 Botón DBB/TONE**
 Ajuste del tono. (👉 p. 67)



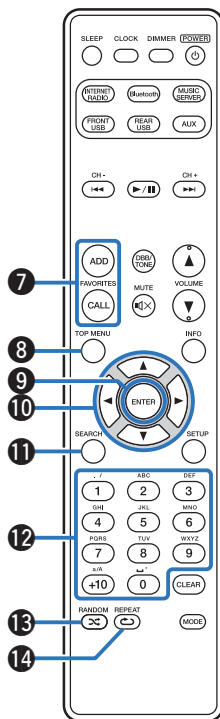

7 Botones FAVORITES ADD / CALL

- Para añadir emisoras de radio o archivos a la lista de favoritos, pulse el botón ADD. (📖 p. 40)
- Para recuperar una emisora de radio o un archivo registrado en la lista de favoritos, pulse el botón CALL. (📖 p. 40)

8 Botón TOP MENU

Para volver a la parte superior del menú. (📖 p. 73)

9 Botón ENTER

Permite seleccionar las opciones.

10 Botones del cursor (Δ▽◀▶)

Permiten seleccionar las opciones.

11 Botón SEARCH

Muestra el menú de búsqueda.

12 Botones numéricos (0 – 9, +10)

Permiten introducir letras y números en la unidad.

13 Botón RANDOM (🎲)

Permite activar y desactivar la reproducción aleatoria.

14 Botón REPEAT (🔄)

Permite activar y desactivar la repetición de la reproducción.

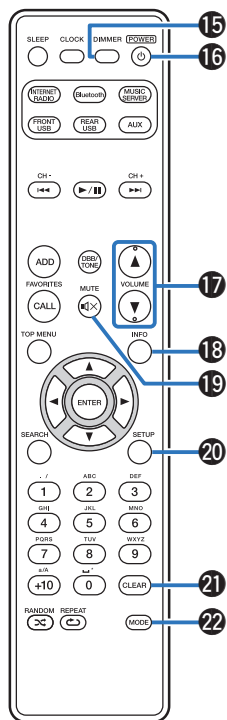
**15 Botón DIMMER**

Ajusta el brillo de la pantalla de la unidad. (👉 p. 69)

16 Botón POWER (⏻)

Permite encender la unidad/activar el modo de espera. (👉 p. 29)

17 Botones VOLUME (▲▼)

Permiten ajustar el nivel de volumen. (👉 p. 30)

18 Botón de información (INFO)

Permite cambiar los elementos de visualización, como el nombre del artista y el nombre del álbum en la pantalla de reproducción.

19 Botón MUTE (🔇)

Permite silenciar la salida de audio. (👉 p. 30)

20 Botón SETUP

El menú de configuración se muestra en la pantalla. (👉 p. 73)

21 Botón CLEAR

Permite cancelar los ajustes.

22 Botón MODE

Permite cambiar el modo de funcionamiento. (👉 p. 43)

■ Contenido





Conexión de altavoz	18
Conexión de un dispositivo digital	20
Conexión de un dispositivo analógico	21
Conexión de un iPod o dispositivo de memoria USB al puerto USB	22
Conexión en una red doméstica (LAN)	24
Conexión del cable de alimentación	27

NOTA

- No conecte el cable de alimentación hasta que se hayan completado todas las conexiones.
- No junte los cables de alimentación con los cables de conexión en un mismo mazo. De lo contrario, se podrían ocasionar zumbidos o ruido.

■ Cables necesarios para las conexiones

Utilice los cables necesarios en función de los dispositivos que quiera conectar.

Cable para altavoz	
Cable para subwoofer	
Cable óptico	
Cable de audio	
Cable LAN	

Conexión de altavoz

Aquí conectamos los altavoces de la habitación a esta unidad.

En esta sección se explica cómo conectarlos mediante los ejemplos típicos.

NOTA

- Desconecte el enchufe de esta unidad de la alimentación de la toma de corriente antes de conectar los altavoces. Apague también el subwoofer.
- Conecte los cables de los altavoces de manera que no sobresalgan de los terminales de altavoces. El circuito de protección puede activarse si los alambres de los cables hacen contacto con el panel trasero o si los lados + y - hacen contacto entre sí. ("Circuito de protección" (☞ p. 116))
- Nunca toque los terminales de altavoces mientras el cable de alimentación esté conectado. Si lo hace, puede provocar una descarga eléctrica.
- Utilice altavoces que tengan una impedancia de 4 a 16 Ω /ohm.

Conexión de los cables para los altavoces

Conecte el cable para altavoz al terminal de altavoz + (rojo) y al terminal de altavoz - (negro).

- 1** Pele unos 10 mm del revestimiento del extremo del cable para altavoz y retuerza firmemente el cable interior.



- 2** Gire el terminal de altavoz en el sentido contrario a las agujas del reloj para soltarlo.



- 3** Inserte el alambre del cable de altavoz en el terminal de altavoz.



- 4** Gire el terminal de altavoz en el sentido de las agujas del reloj para apretarlo.



Conexión del subwoofer

Utilice un cable para subwoofer para conectarlo.

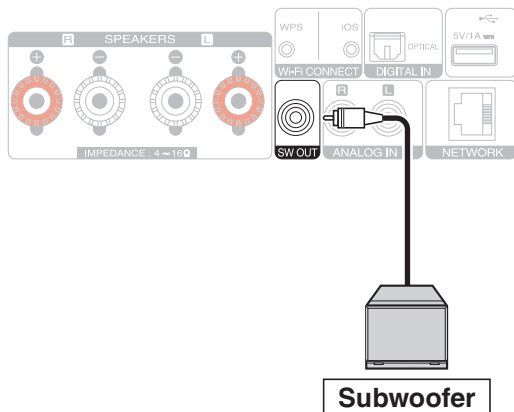

Conexión de altavoces

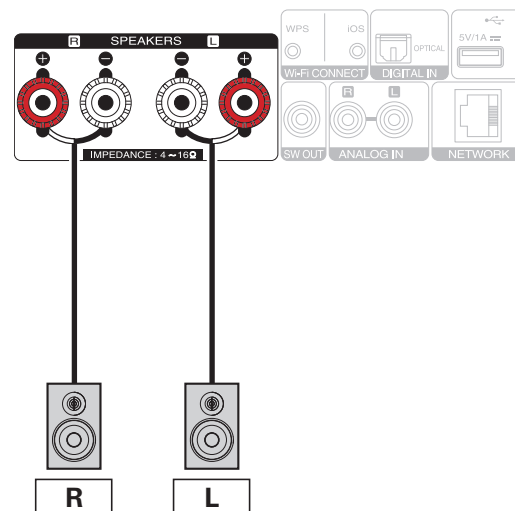

Conexión de un dispositivo digital

Puede conectar esta unidad a dispositivos con salida de audio digital (TV, equipo digital, etc.).

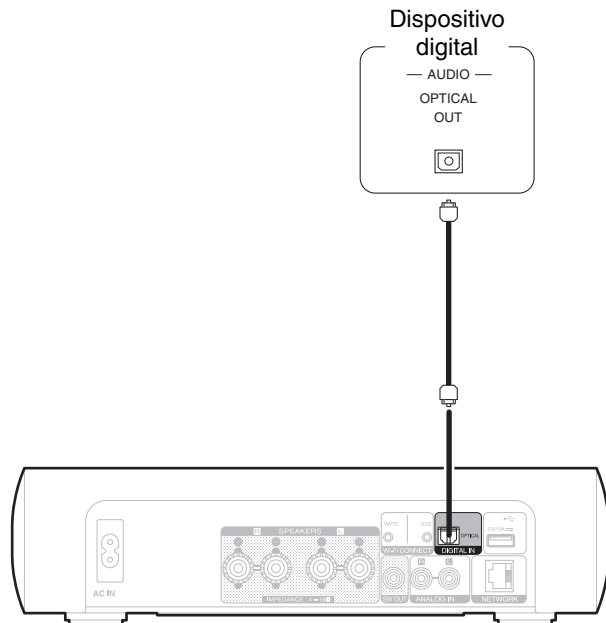

NOTA

- Las señales de PCM lineal con frecuencias de muestreo de 32 kHz, 44,1 kHz, 48 kHz, 88,2 kHz, 96 kHz, 176,4 kHz o 192 kHz se pueden recibir en esta unidad.
- No introduzca señales que no sean señales PCM lineal, tales como Dolby Digital, DTS, AAC, etc. en este dispositivo. Si así lo hiciera, pueden producirse ruidos que podrían ocasionar daños en los altavoces.

Conexión de un dispositivo analógico

Puede conectar esta unidad a varios dispositivos con salida de audio analógico.

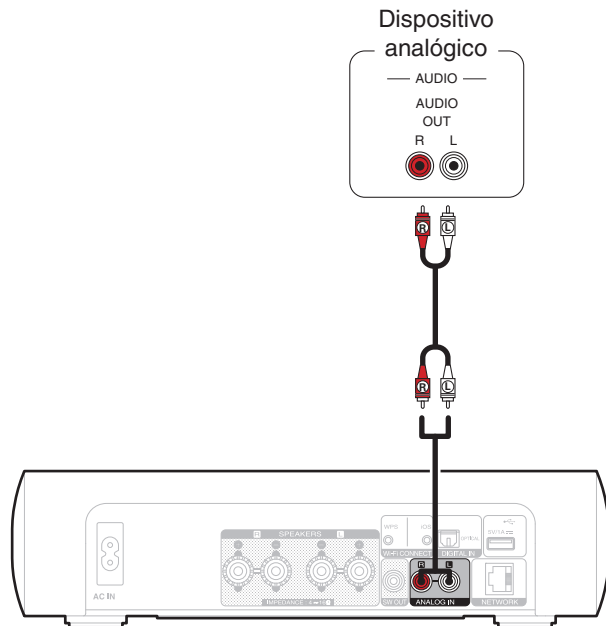

Conexión de un iPod o dispositivo de memoria USB al puerto USB

- Para conectar un iPod/iPhone a esta unidad, utilice el cable adaptador de USB suministrado con el iPod/iPhone.
- Consulte las instrucciones de funcionamiento en “Reproducción desde un iPod” (🔍 p. 41) o “Reproducción de archivos almacenados en dispositivos de memoria USB” (🔍 p. 46).

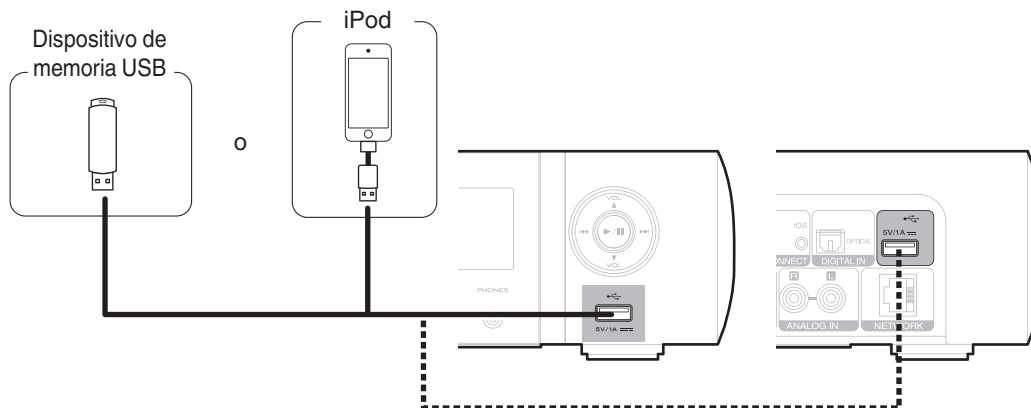

- Marantz no garantiza el funcionamiento de todos los dispositivos de memoria USB ni que éstos reciban energía. Cuando use una unidad de disco duro (HDD) USB portátil que venía con un adaptador de CA, use ese adaptador de CA suministrado con el dispositivo.

NOTA

- Los dispositivos de memoria USB no funcionan si se los conecta a través de un concentrador USB.
- No se puede usar la unidad conectando el puerto USB de la unidad a un PC mediante cable USB.
- No use un cable de extensión al conectar un dispositivo de memoria USB. Esto podría ocasionar radio interferencia con otros dispositivos.



■ Modelos de iPod/iPhone admitidos

• iPod classic



iPod classic
80GB



iPod classic
160GB (2007)



iPod classic
160GB (2009)

• iPod nano



iPod nano
3rd generation
(video)
4GB 8GB



iPod nano
4th generation (video)
8GB 16GB



iPod nano
5th generation (video camera)
8GB 16GB



iPod nano
6th generation
8GB 16GB



iPod nano
7th generation
16GB

• iPod touch



iPod touch
2nd generation
8GB 16GB 32GB



iPod touch
3rd generation
32GB 64GB



iPod touch
4th generation
8GB 16GB 32GB 64GB



iPod touch
5th generation
16GB 32GB 64GB

• iPhone



iPhone 3G
8GB 16GB



iPhone 3GS
16GB 32GB



iPhone 4
8GB 16GB 32GB



iPhone 4S
16GB 32GB 64GB



iPhone 5
iPhone 5c iPhone 5s
16GB 32GB 64GB

Conexión en una red doméstica (LAN)

Puede conectar esta unidad a su red doméstica (LAN) para llevar a cabo varios tipos de reproducciones y operaciones tal como se indica a continuación.

- Reproducción de audio de red como radio Internet y desde los servidores de música
- Reproducción del contenido de música desde servicios de transmisión en línea
- Uso de la función Apple AirPlay
- Operaciones de esta unidad a través de la red
- Actualización de firmware

Para la conexión a Internet, póngase en contacto con un ISP (proveedor de servicios de Internet) o con una tienda de equipos de informática.

LAN con cable

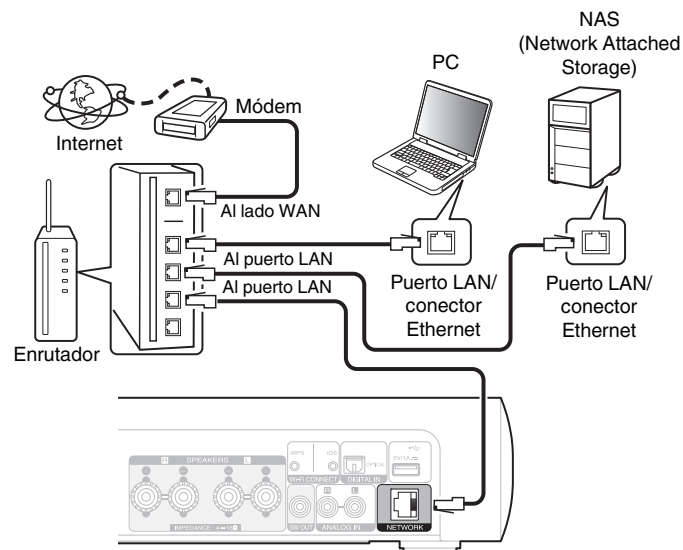

LAN inalámbrica

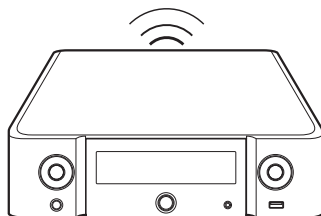
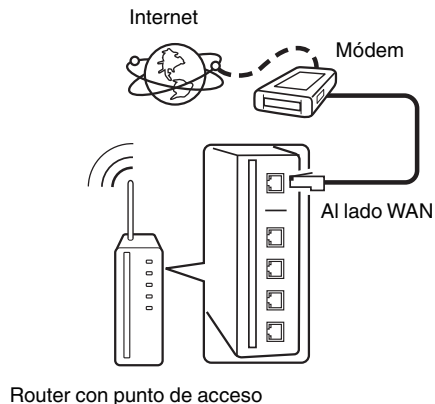

- En la unidad se puede realizar la configuración de red automáticamente por medio de las funciones DHCP y Auto IP.
- Al usar la unidad con la función DHCP del enrutador de banda ancha habilitada, esta unidad realiza automáticamente el ajuste de la dirección IP así como la de otros ajustes relacionados. Si utiliza esta unidad conectada a una red que no tiene función DHCP, haga los ajustes para la dirección IP, etc., en el menú "Red". (p. 83)
- Al utilizar esta unidad, se recomienda emplear un enrutador equipado con las funciones siguientes:
 - Servidor DHCP incorporado
Esta función asigna automáticamente las direcciones IP de la LAN.
 - Conmutador 100BASE-TX incorporado
Al conectar varios dispositivos, le recomendamos utilizar un concentrador de conmutación con una velocidad de 100 Mbps o superior.
- Utilice únicamente un cable LAN STP o ScTP blindado, el cual puede encontrar fácilmente en tiendas de electrónica. (se recomienda CAT-5 o superior)
- Se recomienda usar el cable LAN apantallado normal. Si opta por un cable plano o sin apantallar, es posible que otros dispositivos recojan ruidos.
- Al usar un enrutador compatible con WPS (Wi-Fi Protected Setup), podrá conectarse fácilmente a Wi-Fi pulsando el botón Wi-Fi CONNECT (WPS) de esta unidad. (Consulte la "Quick Setup Guide" que se proporciona por separado.)



NOTA

- Los tipos de enrutadores que se puede utilizar varían según el ISP. Para más detalles, póngase en contacto con su ISP o consulte en una tienda de informática.
- Esta unidad no es compatible con PPPoE. Necesitará un enrutador compatible con PPPoE si tiene un contrato de un tipo de línea con PPPoE.
- No conecte un conector NETWORK directamente al puerto LAN/conector Ethernet en el ordenador.



Conexión del cable de alimentación

Después de completar todas las conexiones, introduzca el enchufe en la alimentación de la toma de corriente.

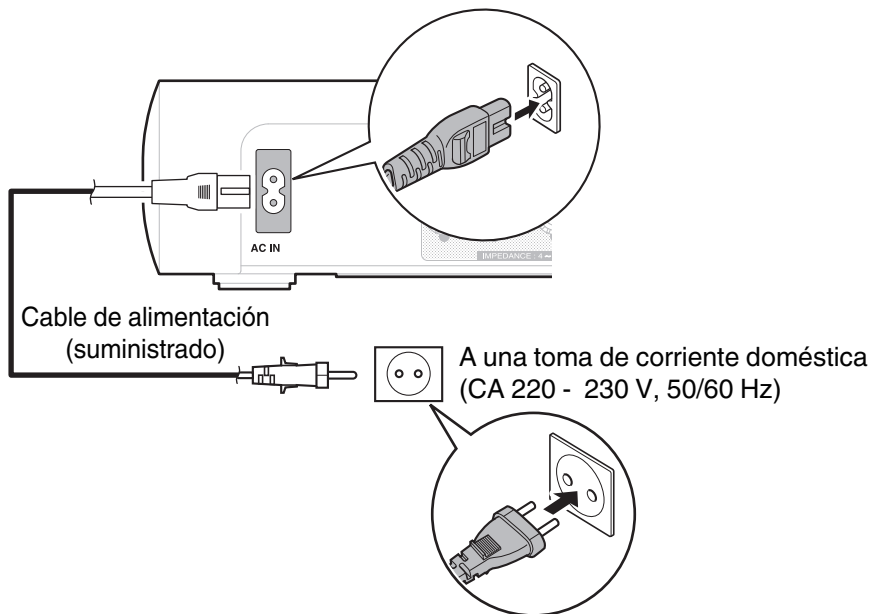

■ Contenido

Funcionamiento básico

Encendido	29
Selección de la fuente de entrada	29
Ajuste del volumen	30
Interrupción temporal de la salida de sonido	30

Reproducción de un dispositivo

Reproducción desde un iPod	41
Reproducción desde un dispositivo de memoria USB	45
Audición de música desde un dispositivo Bluetooth	48
Cómo escuchar la fuente DIGITAL IN	54
Cómo escuchar la fuente ANALOG IN	54

Reproducción de servicio/audio de la red

Recepción de radio Internet	31
Reproducción de archivos almacenados en un PC y el NAS	35
Función de AirPlay	55
Función de conexión con Spotify	58

Otras funciones

Función de favoritos	39
Función de reproducción remota	59
Función de control de web	62
Funciones útiles	66



Funcionamiento básico

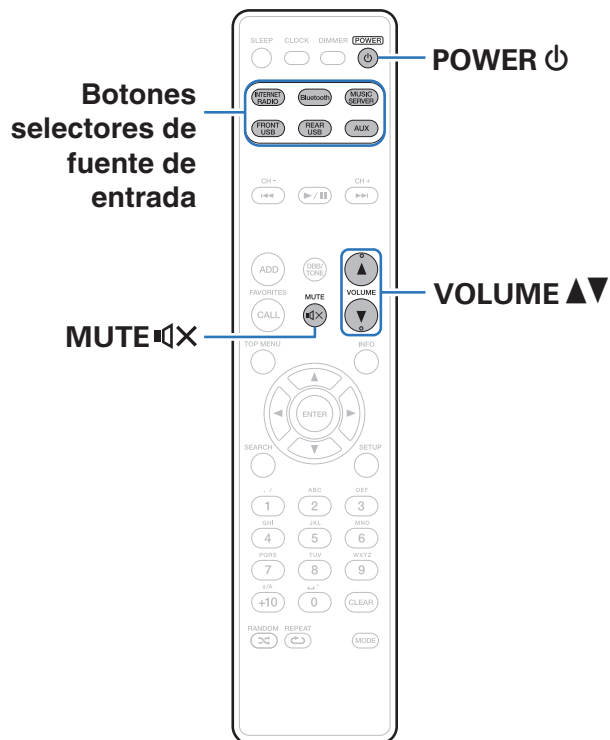

Encendido

1 Pulse POWER para encender la unidad.



- También puede poner la alimentación en espera pulsando en la unidad principal.

Selección de la fuente de entrada

1 Pulse el botón de selección de la fuente de entrada que desee reproducir.

Se puede seleccionar directamente la fuente de entrada deseada.



- Pulse AUX de nuevo para cambiar entre AUX:Optical In/AUX:Analog In.
- También puede seleccionar la fuente de entrada si pulsa INPUT en la unidad principal.

Ajuste del volumen

1 Utilice VOLUME ▲▼ para ajustar el volumen.

Se visualizará el nivel de volumen.



- También puede ajustar el volumen girando VOLUME ▲▼ en la unidad principal.

Interrupción temporal de la salida de sonido

1 Pulse MUTE 🔇.

“MUTING” aparece en la pantalla.



- Para cancelar el modo silencioso, ajuste el volumen del sonido o pulse MUTE 🔇 nuevamente.



Recepción de radio Internet

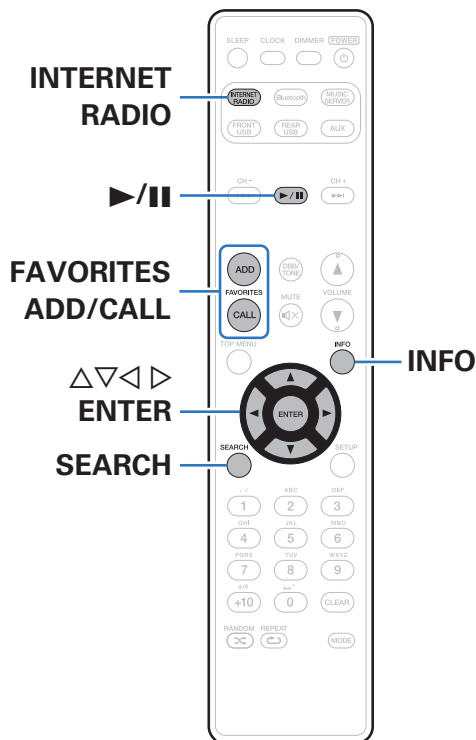

- El término radio Internet hace referencia a emisiones distribuidas a través de Internet. Se puede recibir emisoras de radio Internet de todo el mundo.
- Los tipos de emisoras y las especificaciones compatibles con esta unidad para las reproducciones son las siguientes.
 - **WMA**
 - **MP3**
 - **MPEG-4 AAC**



Recepción de radio Internet

Esta unidad memoriza la última emisora de radio por Internet reproducida. Si pulsa INTERNET RADIO para cambiar a la función de radio por Internet desde otra fuente de entrada, se reproduce la última emisora de radio Internet que ha escuchado.

1 Prepare la reproducción.

- Verifique el entorno de red y, a continuación, active la alimentación de esta unidad. (🔧 p. 24)

2 Pulse INTERNET RADIO.

3 Utilice $\Delta\nabla$ para seleccionar el elemento que desee reproducir y pulse ENTER.



Nombre del país :	Muestra las emisoras de radio por Internet típicas.
Buscar emisoras :	Muestra todas las emisoras de radio Internet que esta unidad puede sintonizar.
Buscar podcasts :	Muestra las emisoras de radio Internet en los podcasts que esta unidad puede sintonizar.

Emisoras recomendadas :	Muestra las emisoras de radio Internet recomendadas.
radiomarantz.com :	Muestra las emisoras de radio Internet añadidas a favoritos en vTuner. Para ver las instrucciones sobre cómo añadir a favoritos en vTuner, consulte "Utilización de vTuner para añadir emisoras de radio Internet a favoritos" (🔧 p. 34).
Reproducidos recientemente :	Muestra las emisoras de radio Internet reproducidas recientemente. "Reproducidos recientemente" puede almacenar un máximo de 20 emisoras.
Buscar por palabra :	Muestra las emisoras de radio Internet que se han buscado por palabra clave. Para la introducción de caracteres, consulte la "Introducción de caracteres" (🔧 p. 74).

4 Utilice $\Delta\nabla$ para seleccionar la emisora y, a continuación, pulse ENTER.

La reproducción comienza cuando el almacenamiento en la memoria intermedia llega a "100%".



Botones de funcionamiento	Función
	Reproducir/Parada
FAVORITES CALL	Activación desde la lista de favoritos
FAVORITES ADD	Añadir a la lista de favoritos
SEARCH	Búsqueda por caracteres <ul style="list-style-type: none"> • Si la lista no está en orden alfabético, quizá no pueda realizar una búsqueda por caracteres.
	Seleccione el elemento
ENTER	Introduzca el elemento seleccionado
INFO	Cambio del tipo de archivo/la frecuencia de bits, el nombre de la emisora de radio, etc.
TOP MENU	Vuelve al menú superior de la función de radio por Internet



- Los caracteres que no se pueden mostrar se sustituyen por "."(punto).

NOTA

- El servicio de base de datos de emisoras de radio puede suspenderse o no estar disponible sin previo aviso.

Reproducción de la última emisora de radio por Internet recibida

1 Pulse INTERNET RADIO.

La fuente cambiará a "Internet Radio" y se reproducirá la última emisora de radio recibida.



Utilización de vTuner para añadir emisoras de radio Internet a favoritos

Existen muchas emisoras de radio Internet en el mundo y esta unidad puede sintonizarlas todas, pero encontrar la que quiere escuchar puede resultar difícil porque el número de emisoras que existen es muy elevado. Si se da el caso, utilice vTuner, un sitio web de búsqueda de emisoras de radio Internet diseñado específicamente para esta unidad. Puede utilizar su PC para buscar emisoras de radio Internet y añadirlas a sus favoritos. Esta unidad puede reproducir las emisoras de radio añadidas con vTuner.

- 1 Compruebe la dirección MAC de esta unidad. “Información de red”** (🔗 p. 83)
 - La dirección MAC es necesaria al crear una cuenta en vTuner.
- 2 Utilice su PC para acceder al sitio web de vTuner** (<http://www.radiomarantz.com>).
- 3 Introduzca la dirección MAC para esta unidad y, a continuación, haga clic en “Go”.**
- 4 Introduzca su dirección de correo electrónico y una contraseña de su elección.**

- 5 Seleccione los criterios de búsqueda (género, región, idioma, etc.) que desee.**
 - También puede introducir una palabra clave para buscar una emisora que quiera escuchar.
- 6 Seleccione la emisora de radio que desee de la lista y, a continuación, haga clic en el icono Añadir a favoritos.**
- 7 Introduzca el nombre del grupo de favoritos y, a continuación, haga clic en “Go”.**

Se ha creado un nuevo grupo de favoritos que incluye la emisora de radio seleccionada.

- Las emisoras de radio añadidas a favoritos en vTuner se pueden reproducir desde “radiomarantz.com” (🔗 p. 32) con esta unidad.

■ Archivos que pueden reproducirse

Consulte “Reproducción de radio por Internet” (🔗 p. 109).



Reproducción de archivos almacenados en un PC y el NAS

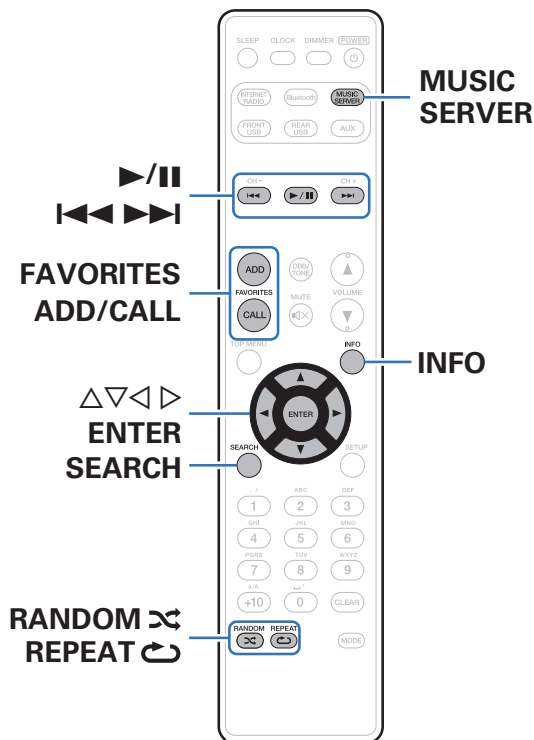

- Esta unidad puede reproducir archivos y listas de reproducción de música (m3u, wpl) almacenados en un PC y en un almacenamiento conectado a la red (NAS) que admita DLNA.
- La función de reproducción de audio de la red de esta unidad se conecta al servidor mediante las tecnologías que se muestran a continuación.
 - Servicio de Windows Media Player para compartir recursos a través de la red
- Esta unidad puede reproducir los archivos siguientes.
 - WMA
 - MP3
 - WAV
 - MPEG-4 AAC
 - FLAC
 - ALAC
 - AIFF



Aplicación de la configuración para compartir medios

Aquí aplicamos los ajustes para compartir archivos de música almacenados en un PC y NAS en la red.

Si está utilizando un servidor de medios, asegúrese de aplicar en primer lugar esta opción.

■ Al utilizar Windows Media Player 12 (Windows 7 / Windows 8)

- 1 Inicie Windows Media Player 12 en el PC.
- 2 Seleccione “Más opciones de transmisión por secuencias...” en la opción “Secuencia”.
- 3 Seleccione “Permitido” en la lista desplegable de “Marantz M-CR511”.
- 4 Seleccione “Permitido” en la lista desplegable de “Programas multimedia de este equipo y conexiones remotas...”.
- 5 Siga las instrucciones en pantalla para completar los ajustes.

■ Al utilizar Windows Media Player 11

- 1 Inicie Windows Media Player 11 en el PC.
- 2 Seleccione “Uso compartido de multimedia” en la opción “Biblioteca”.
- 3 Active la casilla “Compartir mi multimedia” seleccione “Marantz M-CR511” y, a continuación, haga clic en “Permitir”.
- 4 Al igual que en el paso 3, seleccione el icono del dispositivo (otros PC y dispositivos móviles) que quiera utilizar como controlador de medios y, a continuación, haga clic en “Permitir”.
- 5 Haga clic en “OK” para finalizar.

■ Uso compartido de medios almacenados en un dispositivo NAS

Cambie la configuración del dispositivo NAS (Network Attached Storage) para permitir que esta unidad y otros dispositivos (PC y dispositivos móviles) utilizados como controladores de medios puedan acceder al NAS. Para obtener información, consulte el manual de usuario que acompaña al NAS.



Reproducción de archivos almacenados en un PC y el NAS

Siga este procedimiento para reproducir archivos de música o listas de reproducción.

1 Prepare la reproducción.





- ① Verifique el entorno de red y, a continuación, active la alimentación de esta unidad. "Conexión en una red doméstica (LAN)" (☞ p. 24)
- ② Prepare el ordenador (☞ Instrucciones de funcionamiento del ordenador).

2 Pulse MUSIC SERVER.

3 Utilice $\Delta \nabla$ para seleccionar el servidor incluyendo el fichero que se va a reproducir, luego pulse ENTER.

4 Utilice $\Delta \nabla$ para seleccionar el archivo y, a continuación, pulse ENTER.

La reproducción comienza cuando el almacenamiento en la memoria intermedia llega a "100%".

Botones de funcionamiento	Función
	Reproducción / Pausa (Mantener pulsado) Parada
	Salto a la pista anterior / Salto a la siguiente pista (mantener pulsado) Retroceso rápido/Avance rápido
FAVORITES CALL	Activación desde la lista de favoritos
FAVORITES ADD	Añadir a la lista de favoritos
SEARCH	Búsqueda por caracteres <ul style="list-style-type: none"> • Si la lista no está en orden alfabético, quizá no pueda realizar una búsqueda por caracteres.
RANDOM 	Reproducción aleatoria
REPEAT 	Repetición de la reproducción <ul style="list-style-type: none"> • Cambio entre la repetición de una pista y la repetición de todas las pistas.
$\Delta \nabla \triangleleft \triangleright$	Seleccione el elemento
ENTER	Introduzca el elemento seleccionado
INFO	Alterna la visualización entre tipo de archivo/velocidad de bits, nombre del artista y título del álbum
TOP MENU	Vuelve al menú superior de la función de servidor de música (pantalla de la lista de servidores)



■ Archivos que pueden reproducirse

Consulte “Reproducción de archivos almacenados en un PC o NAS”
( p. 110).



- Se pueden reproducir los archivos comprimidos sin pérdida WMA Lossless si se utiliza un servidor compatible con la transcodificación, como Windows Media Player versión 11 o posterior.

NOTA

- Al reproducir archivos de música con su PC o NAS conectado a través de una LAN inalámbrica, se puede interrumpir el sonido en función de su entorno LAN inalámbrico. En este caso, reproduzca los archivos de música con su PC o NAS conectado a través de una LAN con cable.
- El orden en el que se muestran las pistas/archivos depende de las especificaciones del servidor. Si debido a las especificaciones del servidor, las pistas/archivos no aparecen en orden alfabético, es posible que la búsqueda por la primera letra no funcione correctamente.



Función de favoritos

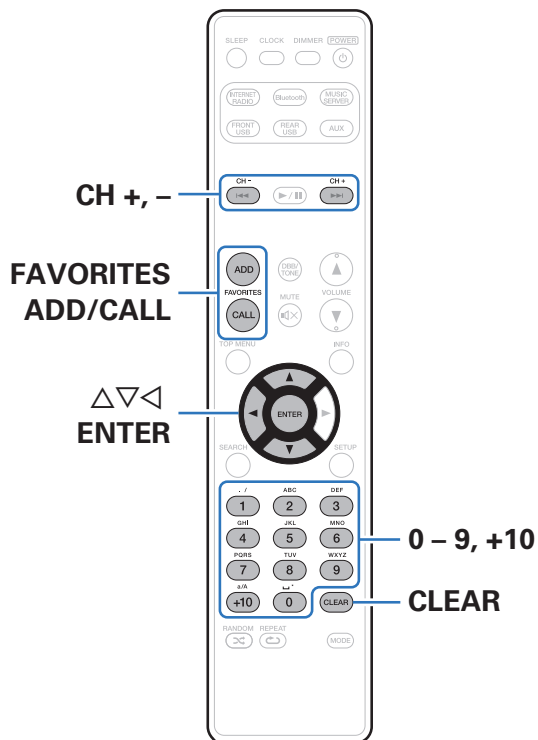

En esta sección se proporciona información sobre la función de favoritos.

- La función de favoritos le permite registrar sus emisoras de radio y archivos favoritos en la lista de favoritos con antelación, de modo que pueda recuperar y escuchar las emisoras o los archivos de inmediato, siempre que lo desee.
- Los contenidos que puede registrar y recuperar son emisoras de radio por Internet y servidores de música, USB y iPod (solo cuando se utiliza el modo "On-Display").
- En la lista de favoritos se puede almacenar un máximo de 50 elementos.

Registro de emisoras o archivos en la lista de favoritos

- 1 Pulse **FAVORITE ADD** mientras se reproduce la emisora de radio por internet o el archivo que desee registrar.
- 2 Utilice $\Delta\nabla$ para seleccionar un número para registrar la emisora o el archivo y pulse **ENTER**.
Se visualiza "Añadido a favoritos" y el registro se completa.

Recuperación de emisoras o archivos de la lista de favoritos

- 1 Pulse **FAVORITES CALL**.
- 2 Utilice **CH+**, **CH-** o $\Delta\nabla$ para seleccionar la emisora o el archivo que desee recuperar y pulse **ENTER**.
Se inicia la función correspondiente y comienza la reproducción.



- Pulse 0-9, +10 para recuperar los archivos registrados en la lista de favoritos por número.

Para cambiar entre emisoras y archivos registrados durante la reproducción

- 1 Utilice **CH+**, **CH-** o $\Delta\nabla$.

Eliminación de emisoras o archivos de la lista de favoritos

- 1 Pulse **FAVORITES CALL**.
- 2 Utilice $\Delta\nabla$ para seleccionar la emisora o el archivo que desee eliminar y pulse **CLEAR**.
- 3 Cuando aparezca "¿Borrar?", pulse **ENTER**.
Aparece "Borrado" para indicar que la eliminación se ha completado.



- Pulse \triangleleft para cancelar la operación.



Reproducción desde un iPod

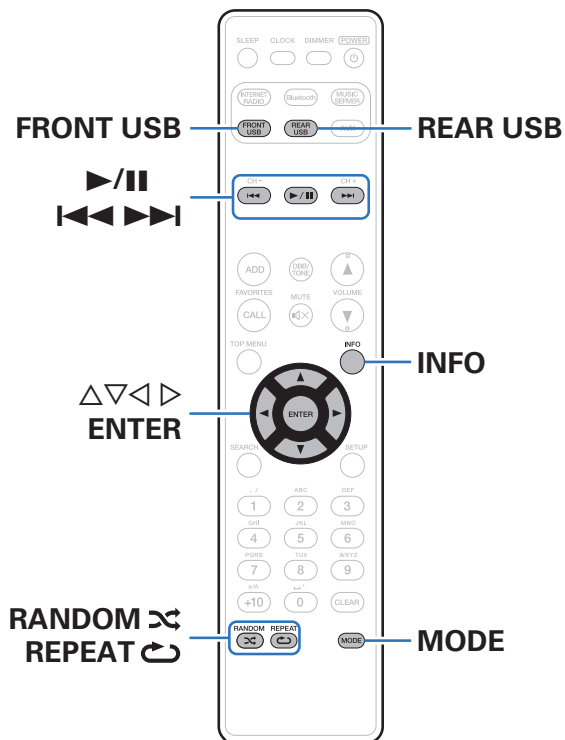

- Puede utilizar el cable USB suministrado con el iPod para conectar el iPod al puerto USB de la unidad para escuchar la música que tenga almacenada en el iPod.
- Para obtener información sobre los modelos de iPod que se pueden reproducir con esta unidad, consulte “Modelos de iPod/iPhone admitidos” (p. 23).



Audición de música en un iPod

1 Conecte el iPod al puerto USB. (☞ p. 22)

Cuando conecte el iPod al puerto USB delantero, la fuente de entrada cambiará automáticamente a “Front USB”.

2 Pulse FRONT USB o REAR USB para cambiar la fuente de entrada a “USB delantero” o “USB trasero”.

En la pantalla de la unidad se muestra la indicación “From iPod”.

3 Utilice el iPod directamente mientras ve como su pantalla reproduce música.



- Los modos de visualización del iPod incluyen “From iPod” y “On-Display”. De forma predeterminada, está configurado “From iPod”, en el que hace funcionar directamente el iPod mientras ve su pantalla.
- Para cambiar a “On-Display”, en el cual realiza las operaciones mientras se muestra la información del iPod en esta unidad, consulte “Ajuste de modo de funcionamiento (modo “On-Display”)” (☞ p. 43).
- También puede escuchar la música del iPod usando “Función de AirPlay” (☞ p. 55).

NOTA

- Algunas funciones podrían no estar disponibles en función del tipo de iPod y de la versión de software.
- Tenga en cuenta que Marantz no aceptará ninguna responsabilidad por cualquier problema surgido de los datos de un iPod al usarse la unidad conjuntamente con el iPod.



Ajuste de modo de funcionamiento (modo “On-Display”)

En este modo, se muestran en la pantalla de la unidad varias listas y pantallas durante la reproducción en el iPod.

En esta sección se describen los pasos a seguir para reproducir pistas con el iPod en “On-Display”.

- 1 Pulse **MODE** para que se muestre “On-Display”.
- 2 Utilice $\Delta \nabla$ para seleccionar el archivo que desee reproducir y, a continuación, pulse **ENTER**.

Comienza la reproducción.

Modo de visualización		From iPod	On-Display
Archivos reproducibles	Archivo de música	✓	✓
	Archivo de vídeo	*	
Botones activos	Mando a distancia (esta unidad)	✓	✓
	iPod	✓	

* Sólo se reproduce el sonido.

Botones de funcionamiento	Función
	Reproducción / Pausa (Mantener pulsado) Parada
	Salto a la pista anterior / Salto a la siguiente pista (mantener pulsado) Retroceso rápido / Avance rápido
	Reproducción aleatoria
	Repetición de la reproducción <ul style="list-style-type: none"> • Cambio entre la repetición de una pista y la repetición de todas las pistas.
MODE	Cambio entre el modo On-Display o From iPod
$\Delta \nabla \triangleleft \triangleright$	Seleccione el elemento
ENTER	Introduzca el elemento seleccionado
INFO	Cambio entre el nombre del artista y el título del álbum en la visualización
TOP MENU	Vuelve al menú superior de la función de iPod (solo en el modo en pantalla)

NOTA

- Marantz no acepta responsabilidades de ningún tipo en relación con la pérdida de datos del iPod.
- Algunas funciones podrían no estar disponibles en función del tipo de iPod y de la versión de software.



Carga del iPod/iPhone

Puede cargar el iPod/iPhone si lo conecta al puerto USB.

■ Carga en modo de espera

Si la unidad accede al modo de espera mientras el iPod/iPhone se está cargando, la unidad cambiará al modo de carga en modo de espera y el iPod/iPhone continuará cargándose. En modo de carga en modo de espera, el indicador de alimentación se ilumina en rojo.

Cuando el iPod/iPhone está totalmente cargado, la unidad deja de suministrar energía para la carga automáticamente y accede al modo de espera normal, y el indicador de alimentación se apaga.



Reproducción desde un dispositivo de memoria USB

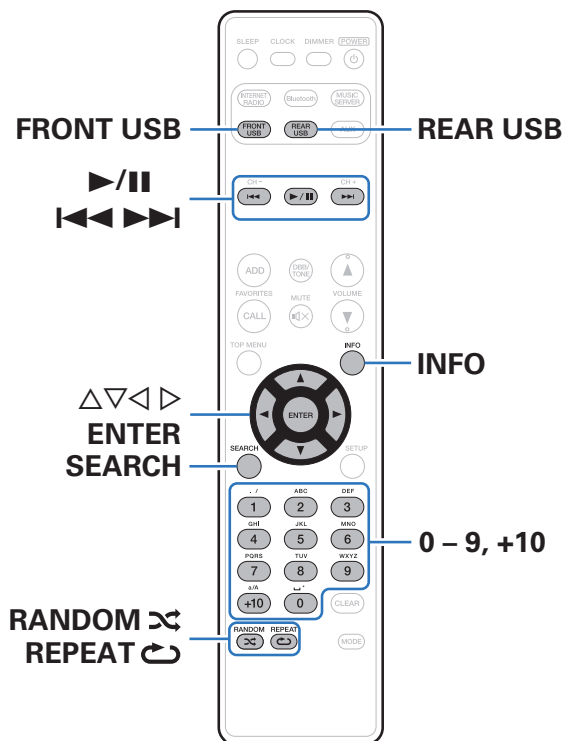

- Reproducción de archivos de música almacenados en un dispositivo de memoria USB.
- Sólo es posible utilizar en la unidad dispositivos de memoria USB que cumplan con las normas de clase de almacenamiento masivo y MTP (Media Transfer Protocol).
- Esta unidad es compatible con dispositivos de memoria USB en formato "FAT16" o "FAT32".
- Esta unidad puede reproducir los archivos siguientes.
 - MP3
 - WMA
 - WAV
 - MPEG-4 AAC
 - FLAC
 - ALAC
 - AIFF



Reproducción de archivos almacenados en dispositivos de memoria USB

1 Conecte el dispositivo de memoria USB al puerto USB. (🔧 p. 22)

Cuando conecte el dispositivo de memoria USB al puerto USB delantero, la fuente de entrada cambiará automáticamente a "Front USB".

2 Pulse FRONT USB o REAR USB para cambiar la fuente de entrada a "Front USB" o "Rear USB".

3 Utilice $\Delta \nabla$ para seleccionar el archivo que desee reproducir y, a continuación, pulse ENTER.

Comienza la reproducción.

Botones de funcionamiento	Función
	Reproducción / Pausa (Mantener pulsado) Parada
	Salto a la pista anterior / Salto a la siguiente pista (mantener pulsado) Retroceso rápido / Avance rápido
	Reproducción aleatoria
	Repetición de la reproducción <ul style="list-style-type: none"> • Cambio entre la repetición de una pista y la repetición de todas las pistas.
	Búsqueda por caracteres <ul style="list-style-type: none"> • Si la lista no está en orden alfabético, quizá no pueda realizar una búsqueda por caracteres.
	Subir un nivel en el árbol de carpetas
	Seleccione el elemento
	Introducir el elemento seleccionado / Reproducción
	Cambio entre el nombre del artista y el título del álbum en la visualización
	Vuelve al menú superior de la función de USB

NOTA

- Para reproducir otro archivo cuando la reproducción se está realizando desde un dispositivo de memoria USB, pulse <| para visualizar el árbol de carpetas, pulse Δ∇ para seleccionar el archivo que se vaya a reproducir y, a continuación, pulse ENTER.
- Marantz declina toda responsabilidad por cualquier problema que pueda surgir con los datos de un dispositivo de memoria USB cuando se utilice esta unidad con un dispositivo de memoria USB.

■ Archivos que pueden reproducirse

Consulte “Reproducción de dispositivos de memoria USB” (👉 p. 107).



Audición de música desde un dispositivo Bluetooth

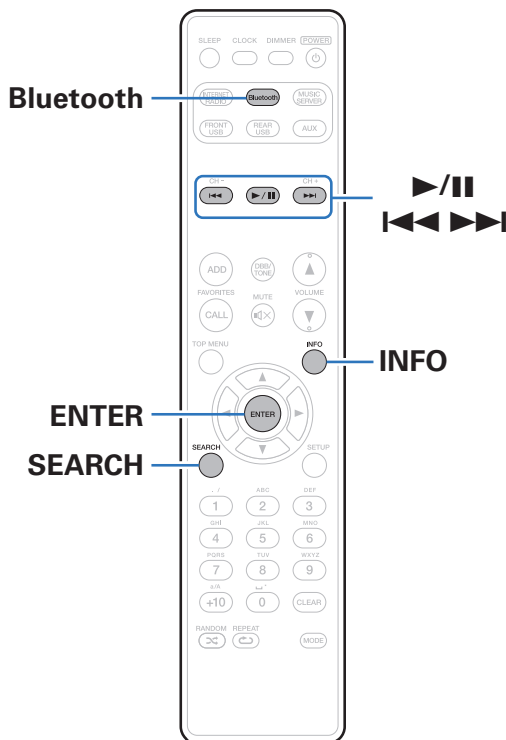

Los archivos de música guardados en dispositivos Bluetooth tales como smartphones, reproductores de música digitales, etc. pueden disfrutarse en esta unidad emparejando y conectando esta unidad con el dispositivo Bluetooth.

La comunicación es posible hasta un rango de unos 10 m.

NOTA

- Para reproducir música desde un dispositivo Bluetooth, el dispositivo Bluetooth tiene que ser compatible con el perfil A2DP.



Reproducción de música desde un dispositivo Bluetooth

Para disfrutar música desde un dispositivo Bluetooth en esta unidad, el dispositivo Bluetooth debe estar emparejado primero con esta unidad. Una vez que el dispositivo Bluetooth ha sido emparejado, no necesita ser emparejado otra vez.

1 Pulse Bluetooth para cambiar la fuente de entrada a “Bluetooth”.

Al utilizar por primera vez, la unidad entrará en el modo de emparejamiento automáticamente y “Modo de emparejam.” aparecerá en la pantalla de la unidad.

2 Active la configuración Bluetooth en su dispositivo móvil.

3 Seleccione esta unidad cuando su nombre aparece en la lista de dispositivos mostrados en la pantalla del dispositivo Bluetooth.

Conecte al dispositivo Bluetooth mientras se está mostrando “Modo de emparejam.” en la pantalla de la unidad. Realice la conexión con el dispositivo Bluetooth cerca de la unidad (alrededor de 1 m).

4 Cuando aparece un número en la pantalla de esta unidad, compruebe que es el mismo número que el mostrado en la pantalla del dispositivo Bluetooth y, entonces, seleccione “Enlazar” tanto para el dispositivo Bluetooth como para la unidad. (Para seleccionar “Enlazar” en esta unidad, pulse ENTER en la unidad.)

Al final del emparejamiento, el nombre del dispositivo aparece en la pantalla de esta unidad.



5 Reproduzca la música utilizando cualquier aplicación de su dispositivo Bluetooth.

- El dispositivo Bluetooth puede operarse también con el mando a distancia de esta unidad.
- La próxima vez que se cambie la fuente de entrada a Bluetooth, esta unidad se conectará automáticamente al último dispositivo Bluetooth al que se hubiera conectado.



- Introduzca “0000” cuando se le pida la contraseña en la pantalla del dispositivo Bluetooth.



Botones de manejo	Función
	Reproducción / Pausa
	Anterior / Siguiente
	(mantener pulsado) Retroceso rápido / Avance rápido



- Pulse INFO en el mando a distancia durante la reproducción para conmutar entre el nombre del artista, el nombre del álbum, etc.
- Los caracteres incompatibles se sustituyen por un "." (punto).

NOTA

- Para operar el dispositivo Bluetooth con el mando a distancia de esta unidad, el dispositivo Bluetooth tiene que ser compatible con el perfil AVRCP.
- No está garantizado que el mando a distancia de esta unidad funcione con todos los dispositivos Bluetooth.
- Dependiendo del tipo de dispositivo Bluetooth, esta unidad emite audio ajustado a la configuración del volumen del dispositivo Bluetooth.



Emparejamiento con otros dispositivos Bluetooth

Empareje un dispositivo Bluetooth con esta unidad.

- 1 Active la configuración Bluetooth en su dispositivo móvil.**
- 2 Pulse SEARCH cuando la fuente de entrada sea “Bluetooth”.**
El dispositivo entrará en el modo de emparejamiento.
- 3 Seleccione esta unidad cuando su nombre aparece en la lista de dispositivos mostrados en la pantalla del dispositivo Bluetooth.**
- 4 Cuando aparece un número en la pantalla de esta unidad, compruebe que es el mismo número que el mostrado en la pantalla del dispositivo Bluetooth y, entonces, seleccione “Enlazar” tanto para el dispositivo Bluetooth como para la unidad. (Para seleccionar “Enlazar” en esta unidad, pulse ENTER en la unidad.)**

Al final del emparejamiento, el nombre del dispositivo aparece en la pantalla de esta unidad.



- Esta unidad puede ser emparejada con un máximo de 8 dispositivos Bluetooth. Cuando se empareja un noveno dispositivo Bluetooth, se registrará en lugar del dispositivo registrado antes que los demás.
- Introduzca “0000” cuando se le pida la contraseña en la pantalla del dispositivo Bluetooth.
- Mantenga pulsado Bluetooth durante 3 segundos o cambie la fuente de entrada a “Bluetooth” y, a continuación, mantenga pulsado INPUT en esta unidad durante más de 3 segundos para acceder al modo de emparejamiento.



Reconexión de un dispositivo Bluetooth a esta unidad

Una vez completado el emparejamiento, el dispositivo Bluetooth se puede conectar sin tener que realizar ninguna operación en esta unidad.

Será necesario realizar también esta operación cuando se cambie el dispositivo Bluetooth que se vaya a reproducir.

- 1 Si ya hay un dispositivo Bluetooth conectado en esos momentos, desactive el ajuste de Bluetooth de ese dispositivo para desconectarlo.**
- 2 Active el ajuste de Bluetooth del dispositivo Bluetooth que vaya a conectar.**
- 3 Seleccione esta unidad en la lista de dispositivos Bluetooth de su dispositivo Bluetooth.**
- 4 Reproduzca la música utilizando cualquier aplicación de su dispositivo Bluetooth.**



- Cuando la alimentación de esta unidad está encendida, la fuente de entrada será cambiada automáticamente a "Bluetooth" si se conecta un dispositivo Bluetooth.
- Cuando la configuración "Control de red" de esta unidad está ajustada en "Activado" y se conecta un dispositivo Bluetooth con la unidad en el estado de modo de espera, la alimentación de la unidad se activará automáticamente.



Conexión a un dispositivo Bluetooth con función NFC a través de NFC

Puede tocar simplemente esta unidad con un dispositivo Bluetooth para encenderla y ejecutar el emparejamiento o establecer una conexión entre esta unidad y el dispositivo Bluetooth.

1 Active la función NFC en el dispositivo Bluetooth.

- Para más información, consulte el manual del usuario de su dispositivo Bluetooth.

2 Toque **N** en esta unidad con la parte antena NFC en el dispositivo Bluetooth.

Si visualiza una pantalla de confirmación del emparejamiento, siga las instrucciones de esta unidad y del dispositivo Bluetooth para completar el emparejamiento.

- Complete las operaciones tal y como indica el dispositivo Bluetooth.

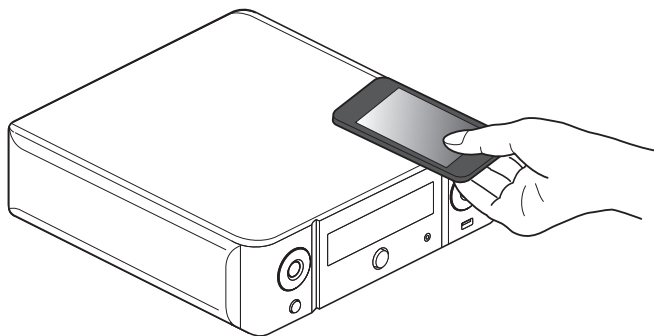

3 Reproduzca música en el dispositivo Bluetooth.

Esta unidad emite música desde el dispositivo Bluetooth.



- Si "Control de red" está ajustado en "Activado", podrá realizar la puesta en marcha y la conexión incluso con la unidad desactivada.
- Cuando toca la marca N (**N**) en esta unidad con el dispositivo Bluetooth que está reproduciendo música, esta unidad emite la música.
- Toque la marca N (**N**) otra vez durante la conexión Bluetooth para interrumpir la conexión.
- Toque la marca N (**N**) de nuevo si falla el emparejamiento o la conexión con el dispositivo Bluetooth.

NOTA

- Antes de establecer una conexión NFC, cancele la función de bloqueo en el dispositivo Bluetooth.
- Cuando toque esta unidad con un dispositivo Bluetooth, hágalo suavemente.



Cómo escuchar la fuente DIGITAL IN

- 1 Prepare la reproducción.**
Compruebe la conexión y, a continuación, encienda esta unidad.
- 2 Pulse AUX para seleccionar “AUX:Optical In”.**
- 3 Reproduzca el componente conectado a esta unidad.**



- Solamente se reciben señales de audio digital PCM lineal de 2 canales a través del conector DIGITAL IN de esta unidad.

Cómo escuchar la fuente ANALOG IN

- 1 Prepare la reproducción.**
Compruebe la conexión y, a continuación, encienda esta unidad.
- 2 Pulse AUX para seleccionar “AUX:Analog In”.**
- 3 Reproduzca el componente conectado a esta unidad.**



Función de AirPlay

Puede reproducir en esta unidad los archivos de música almacenados en un iPhone, iPod touch, iPad o del iTunes, a través de la red.



- Puede detener la reproducción de AirPlay pulsando ◀ o seleccionando otra fuente de entrada.
- Para ver simultáneamente el nombre de la canción y del intérprete, pulse INFO en la unidad del mando a distancia.
- Para obtener más información sobre cómo usar iTunes, consulte la Ayuda de iTunes.
- La pantalla puede ser distinta en función del SO y las versiones del software.

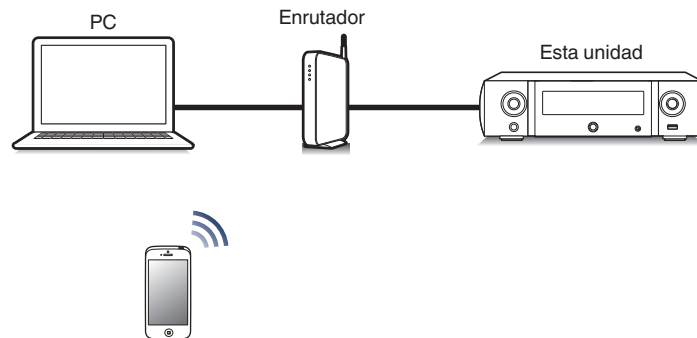

Reproducción de canciones de un iPhone, iPod touch o iPad

Si actualiza su “iPhone/iPod touch/iPad” a la versión iOS 4.2.1 o posterior, podrá descargar música guardada en su “iPhone/iPod touch/iPad” directamente en esta unidad.

- 1 Conecte el iPhone, iPod touch o iPad a la misma red Wi-Fi que esta unidad.**
 - Para obtener información, consulte el manual de su dispositivo.
- 2 Reproduzca la canción del iPhone, iPod touch o iPad.**

📺 se muestra en la pantalla del iPhone, iPod touch o iPad.
- 3 Puntee el icono AirPlay 📺.**

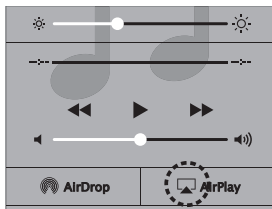

- 4 Seleccione esta unidad.**

Reproducir música de iTunes con esta unidad

- 1 Instale iTunes 10, o posterior, en un Mac o PC con Windows instalado conectado a la misma red que esta unidad.**
- 2 Encienda esta unidad.**

Ajuste “Control de red” a “Activado” para esta unidad. (👉 p. 83)

NOTA

- Al ajustar “Control de red” en “Activado”, la unidad consume más energía en el modo de espera.

- 3 Inicie iTunes y haga click en el icono de AirPlay 📺 para seleccionar la unidad principal.**



- 4 Elija una canción y seleccione la opción de reproducir en iTunes.**

La música se enviará a esta unidad.

Selección de varios altavoces (dispositivos)

Es posible reproducir canciones de iTunes con unos altavoces (dispositivos) domésticos AirPlay compatibles distintos de los de esta unidad.

- 1 Haga clic en el icono AirPlay  y seleccione “Múltiple”.**
- 2 Seleccione los altavoces que desea utilizar.**

NOTA

- En las reproducciones con la función AirPlay, el sonido se emite con el volumen configurado en el iPhone, iPod touch, iPad o iTunes.
Baje el volumen del iPhone, iPod touch, iPad o iTunes antes de la reproducción y luego ajústelo a un nivel adecuado.



Función de conexión con Spotify

Spotify es el servicio de streaming más popular del mundo. Si se suscribe a Spotify Premium puede controlar su nuevo altavoz con su teléfono o tableta. Ya que Spotify está integrado en su altavoz, todavía puede recibir llamadas o usar otras aplicaciones; la música nunca se detiene.

Para obtener más información acerca de cómo configurar y utilizar Spotify Connect, visite www.spotify.com/connect

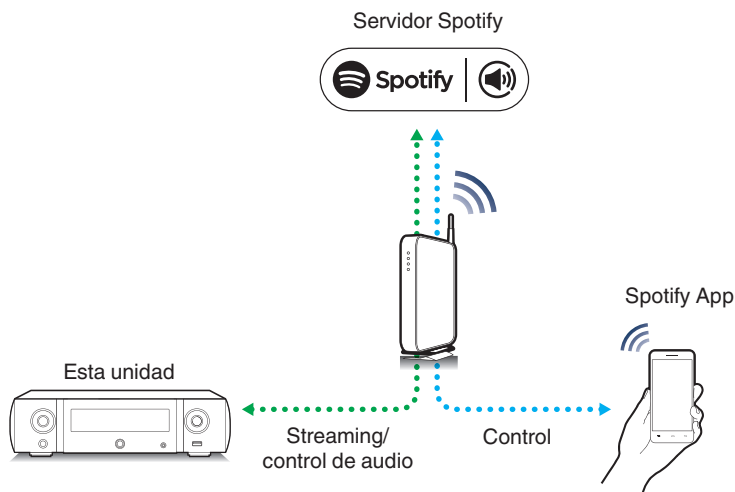

Reproducir música de Spotify con esta unidad

Descargue el "Spotify App" en su dispositivo Android o iOS de antemano. Para reproducir una pista de Spotify en esta unidad, tiene que registrarse antes en la cuenta Spotify premium.

- 1** Conecte la configuración de Wi-Fi del dispositivo iOS o Android en la misma red que esta unidad.
- 2** Inicie el Spotify App.
- 3** Reproduzca la pista de Spotify que desee reproducir con esta unidad.
- 4** Toque el icono  para seleccionar la unidad. La música se enviará a esta unidad.

Función de reproducción remota

Puede utilizar su red doméstica para reproducir a través de esta unidad archivos de música almacenados en un PC o el NAS, smartphones y reproductores de audio portátiles.

En ese caso, utilice el PC, los smartphones y los reproductores de audio portátiles para controlar el funcionamiento.



- Los dispositivos en cuestión deben ajustarse a la normativa DLNA (Digital Living Network Alliance) ver. 1.5 estándar.
- Se necesita un entorno de LAN inalámbrica para reproducir archivos de música de smartphones o reproductores de audio portátiles.
- Para algunos smartphones, debe instalar una aplicación para la reproducción de música DLNA.

■ Función que desempeña cada dispositivo

Para la reproducción remota se emplean los siguientes dispositivos. Tal y como se especifica en la normativa de la DLNA, estos dispositivos se denominan DMC, DMS o DMR según la función que desempeñen.

Nombre	Dispositivo de ejemplo	Función
DMC (Digital Media Controller)	<ul style="list-style-type: none"> • PC • Smartphone • Reproductor de audio portátil • Marantz Hi-Fi Remote 	Realiza las operaciones de la reproducción remota. El DMC también puede reproducir archivos de música almacenado en estos dispositivos.
DMS (Digital Media Server)	<ul style="list-style-type: none"> • PC • NAS (Network Attached Storage) 	Almacena los archivos de música. Los archivos de música almacenados en estos dispositivos se reproducen con el DMC.
DMR (Digital Media Renderer)	<ul style="list-style-type: none"> • Esta unidad 	Produce la salida de audio de los archivos de música reproducidos con la reproducción remota a través de los altavoces. El DRM no puede realizar operaciones de reproducción.

■ Archivos que pueden reproducirse

Consulte "Reproducción de archivos almacenados en un PC y el NAS" (🔍 p. 110).



Ajustes requeridos para cada dispositivo

Debe configurar el DMC y el DMS para la reproducción remota. Realice la siguiente configuración. Consulte también el manual del usuario de cada dispositivo para realizar la configuración.

■ Ajustes del ordenador y el NAS

Configure el ordenador y el NAS para poder intercambiar datos con los dispositivos DMR.

Para obtener detalles sobre los ajustes, consulte “Aplicación de la configuración para compartir medios” (🔍 p. 36).

■ Configuración de los smartphones

Debe instalar una aplicación de reproducción de música DLNA en el smartphone para poder realizar operaciones en el DMS y esta unidad (DMR) con el smartphone. La aplicación en cuestión difiere en función del smartphone.



- Algunos smartphones admiten la reproducción de música DLNA con los ajustes predeterminados. Consulte el manual del usuario de su smartphone.

■ Configuración de los reproductores de audio portátiles

Configure los ajustes de modo que esta unidad (DMR) pueda reproducir archivos de música almacenados en un reproductor de audio portátil. Para más detalles sobre los ajustes, consulte el manual del propietario del reproductor portátil.

■ Configuración de esta unidad

Conecte esta unidad a la red DLNA. No necesita realizar más ajustes. Para obtener información sobre la conexión de red, consulte la “Guía de configuración rápida”, “Conexión en una red doméstica (LAN)” (🔍 p. 24) y “Ajustes” (🔍 p. 85).



■ Operaciones de la reproducción remota

Las operaciones son distintas en cada dispositivo, pero los procedimientos para la preparación de la reproducción remota son los mismos. Los procedimientos de la preparación son los que se indican a continuación.

1 Encienda esta unidad.

- Asegúrese de que esta unidad está conectada a la red.

2 Muestre la pantalla de reproducción de archivos de música en el DMC.

- En un PC, abra Windows Media Player 12, etc.
- En los smartphones, cambie al modo de reproducción de archivos de música.

3 Seleccione el nombre amistoso de esta unidad para el elemento que ajusta el dispositivo de reproducción en la pantalla de reproducción.

- El nombre descriptivo predeterminado de esta unidad es "Marantz M-CR511".

4 Inicie la reproducción de un archivo de música en el DMC.

- El funcionamiento de esta unidad cambia automáticamente al "Music Server" y la marca de reproducción remota  aparece en la pantalla. Se inicia la reproducción remota.



- Pulse < para salir del modo de reproducción remota.

NOTA

- Durante la reproducción remota no puede realizar operaciones de reproducción con esta unidad. Utilice el dispositivo DMC para realizar estas operaciones.



Función de control de web

Puede controlar esta unidad desde una pantalla de control web en un navegador web.

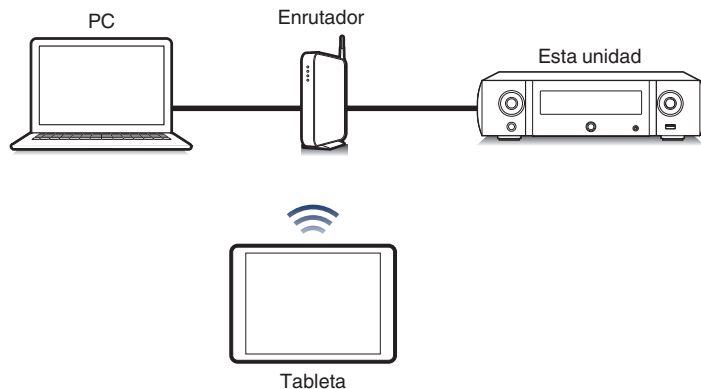

- Esta unidad y el PC o tableta deben conectarse correctamente a la red para poder utilizar la función de control web. “Conexión en una red doméstica (LAN)” (ver p. 24)
- En función de la configuración del software de seguridad, es posible que no pueda acceder a esta unidad desde el PC. Si es así, cambie la configuración del software de seguridad.

Control de la unidad a través de la función de control web

- 1 Cambie el valor de “Control de red” a “Activado”. (ver p. 83)
- 2 Compruebe la dirección IP de esta unidad con “Información de red”. (ver p. 83)

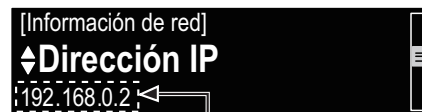

Comprobación de la dirección IP.

- 3 Inicie el navegador web.



4 Escriba la dirección IP de la unidad en el cuadro de direcciones del navegador.

Por ejemplo, si la dirección IP de esta unidad es "192.168.0.2", escriba "http://192.168.0.2".

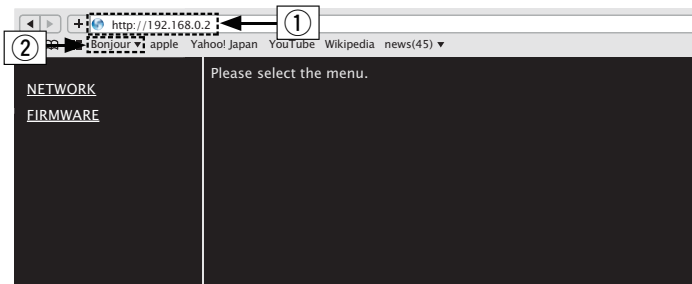

- ① Introducción de la dirección IP.
- ② Si utiliza el navegador web Safari, puede seleccionar "Bonjour" y acceder directamente a la pantalla de control web de esta unidad desde la sección de vista general.



- Si añade la dirección IP de esta unidad a los favoritos o marcadores del navegador, puede mostrar la pantalla de control web con la función de favoritos o marcadores la próxima vez que utilice el navegador. Si utiliza un servidor DHCP y "Control de red" se establece en "Desactivado", al encender o apagar la alimentación se cambia la dirección IP (🔧 p. 83).

5 Cuando aparezca el menú superior, haga clic en el elemento de menú que desea usar.

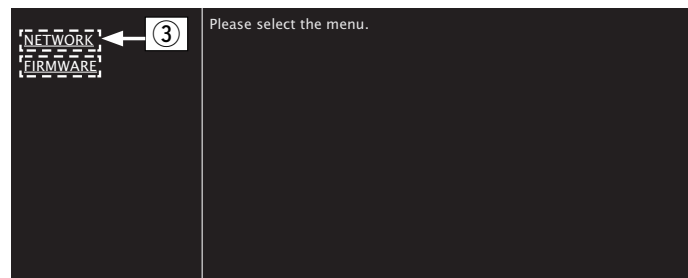

- ③ Haga clic aquí cuando configure los ajustes de red. (🔧 [Ejemplo 1])

6 Uso.

[Ejemplo 1] Configuración de red 1

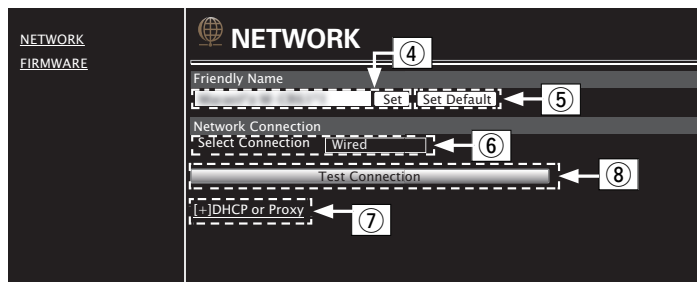

❑ Ajuste Friendly Name

- ④ Para cambiar el nombre descriptivo, introduzca el nuevo nombre en el cuadro de texto y haga clic en "Set".
- ⑤ Para restablecer el nombre descriptivo, haga clic en "Set Default".



- Solo es posible utilizar caracteres que se puedan mostrar en esta unidad. (☞ p. 74)

❑ Configuración de la conexión de red

- ⑥ Haga clic aquí para cambiar el método de conexión de red. Si selecciona "Wi-Fi", un elemento nuevo aparece en pantalla. (☞ [Ejemplo 2])
- ⑦ Haga clic aquí para cambiar la configuración de DHCP/proxy. (☞ [Ejemplo 2])
- ⑧ Haga clic para realizar la conexión con la configuración recién aplicada.

7 Uso.

[Ejemplo 2] Configuración de red 2

The screenshot shows the NETWORK configuration interface. The 'Network Connection' section is set to 'Wi-Fi' and 'Manual'. The 'Manual' settings are highlighted with a dashed box and a callout '9' pointing to the 'Security' field. Below this, the 'DHCP or Proxy' section is also highlighted with a dashed box and a callout '10' pointing to the 'Secondary DNS' field. The DHCP settings are currently set to 'ON'.

NETWORK

Friendly Name: [] Set Set Default

Network Connection

Select Connection: Wi-Fi

Wi-Fi Setup: Manual

Manual

S SID: []

Security: None ← 9

Security Key: []

Default Key: Key1

Test Connection

[] DHCP or Proxy

DHCP: ON OFF

IP Address: 192.168.000.001

Subnet Mask: 255.255.255.000

Gateway: 000.000.000.000

Primary DNS: 000.000.000.000

Secondary DNS: 000.000.000.000 ← 10

Proxy: ON OFF

Address Or Name: Address Name

Address: 000.000.000.000

Port: 00000

Save DHCP Proxy Settings

❑ Configuración de la conexión de red

- 9 [Ejemplo 2] - Visualizado al seleccionar "Wi-Fi" en 6. Seleccione o introduzca elementos según sea necesario y, a continuación, haga clic en "Test Connection" para aplicar los cambios.
- Los elementos que se muestran varían en función de los elementos seleccionados y el estado de conexión.
 - Después de seleccionar cada elemento, espere un momento para que se actualice la pantalla.
- 10 [Ejemplo 2] - Visualizado al seleccionar "DHCP" o "Proxy" en 7. Al cambiar la configuración de DHCP/proxy, añada o seleccione cada elemento.



- Para aplicar la configuración de la conexión de red, haga clic en "Test Connection" una vez realizados los cambios.



Funciones útiles

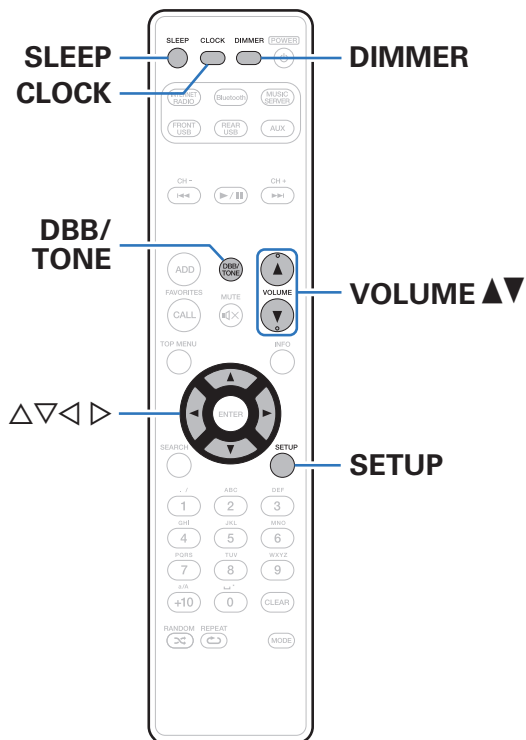

Ajuste del tono	67
Función de temporizador de dormir	68
Comprobación de la hora actual	68
Cambio de la luminosidad de la pantalla	69

Ajuste del tono

- 1 Pulse **DBB/TONE** para seleccionar el parámetro de tono que desee ajustar.
- 2 Utilice $\Delta \nabla$ para efectuar los ajustes de “Dynamic Bass Boost”, “Graves”, “Agudos”, “Balance” o “F. directa”.

Dynamic Bass Boost

Se enfatiza el sonido grave en pasos según el volumen (+8 dB máximo).

Activado / Desactivado (Predeterminado: Desactivado)

Graves

Permite ajustar el sonido de los graves.

-10dB – +10dB (Predeterminado: 0 dB)

Agudos

Permite ajustar el sonido de los agudos.

-10dB – +10dB (Predeterminado: 0 dB)

Balance

Use $\triangleleft \triangleright$ para ajustar el balance de volumen izquierdo/derecho.

F. directa

No están ajustadas las funciones “Dynamic Bass Boost”, “Graves”, “Agudos” y “Balance”.

Activado / Desactivado (Predeterminado: Desactivado)



- Si “Respuesta del altavoz” está establecido en un ajuste diferente a “Plano”, el ajuste estará activado aunque “F. directa” esté en “Activado”. (p. 78)



Función de temporizador de dormir

Puede configurar que la alimentación acceda automáticamente al modo de espera una vez transcurrido un tiempo determinado. Esto resulta muy práctico para escuchar contenidos mientras duerme.

1 Pulse SLEEP durante la reproducción y seleccione el tiempo de ajuste.

- Se ilumina el indicador  de la pantalla.
- Puede ajustar el temporizador de desconexión en un intervalo de 10 a 90 minutos en incrementos de 10 minutos.

■ Para anular el temporizador de dormir

Pulse SLEEP para ponerlo en “Sleep ►Desactivado”.

El indicador  que aparece en la pantalla se apaga.



- El ajuste del temporizador de desconexión se cancela cuando la unidad cambia al modo de espera.
- Para consultar el tiempo restante hasta la activación del temporizador de desconexión, pulse SLEEP.

Comprobación de la hora actual

■ Consulta de la hora actual cuando la unidad está apagada

Pulse CLOCK.

- Pulse el botón una vez más para que la pantalla vuelva a su estado original.

■ Consulta de la hora actual cuando la unidad está en modo de espera

Pulse CLOCK.

- La hora actual se muestra durante 30 segundos.



- La hora no se puede ajustar cuando la unidad está en modo de espera. En primer lugar, encienda la unidad.



Cambio de la luminosidad de la pantalla

1 Pulse DIMMER.

- Cada vez que se pulsa el botón (5 niveles), el brillo de la pantalla cambia.



- Si acciona los botones con la pantalla apagada, la información se visualizará temporalmente con un nivel de brillo bajo.



Estructura de los menús

Para conocer las funciones del menú, consulte la siguiente página.

De forma predeterminada, esta unidad tiene configurados los ajustes recomendados. Puede personalizar esta unidad en función de su sistema y sus preferencias actuales.

■ Configuración rápida

Elementos de ajuste	Descripción	Página
Configuración rápida	Permite realizar la configuración de red con una ventana de estilo asistente. Para obtener más información sobre el funcionamiento, consulte la "Quick Setup Guide" que se proporciona por separado.	–



■ General

Elementos de ajuste	Descripción	Página
Alarma	Permite ajustar la reproducción con temporizador.	<u>76</u>
Reloj	Permite ajustar la hora actual.	<u>77</u>
Modo Reloj	El reloj se muestra en todo momento.	<u>77</u>
Límite de volumen	Realizar una configuración para volumen máximo.	<u>78</u>
Respuesta del altavoz	Establece las características de la frecuencia de salida.	<u>78</u>
Idioma	Ajusta el idioma de visualización del menú.	<u>79</u>
Standby automático	Permite ajustar la alimentación a modo de espera cuando no se usa la unidad.	<u>79</u>
Datos de uso	Selecciona si se envían o no datos de uso anónimos a Marantz.	<u>79</u>
Firmware	Defina si desea o no buscar actualizaciones de firmware, actualizar el firmware y mostrar notificaciones de actualizaciones y mejoras.	<u>80</u>
Actualización	Actualiza el firmware de esta unidad.	<u>80</u>
Notificación	Permite activar o desactivar la notificación de actualizaciones, mejoras y alertas.	<u>80</u>
Añadir nueva función	Muestra las nuevas funciones que se pueden descargar en la unidad y realiza una actualización.	<u>81</u>
Reset	Restablecimiento de los ajustes de fábrica.	<u>82</u>



■ Red

Elementos de ajuste	Descripción	Página
Información de red	Muestra diversa información sobre la red.	83
Control de red	Permite realizar Activado o Desactivado la función de red cuando la unidad está en modo de espera.	83
Nombre descriptivo	Permite editar un nombre que se visualiza en Internet.	84
Inalam.	Activa/desactiva la función Wi-Fi.	84
Bluetooth	Activa/desactiva la función Bluetooth.	84
Ajustes	Permite realizar la configuración de una LAN inalámbrica o con cable.	85
Configuración cableado	Permite realizar la configuración de una LAN con cable.	85
DHCP (Activado) o DHCP (Desactivado)	Permite configurar el parámetro DHCP.	85
Dirección IP *	Permite configurar la dirección IP.	85
Máscara de subred *	Permite configurar la máscara de subred.	85
Puerta de enlace *	Permite configurar la puerta de enlace.	85
DNS primario *	Permite configurar el ajuste de DNS primario.	85
DNS secundario *	Permite configurar el parámetro DNS secundario.	85
Proxy	Permite configurar el servidor proxy.	86
Prueba de conexión	Permite realizar la conexión de LAN con cable.	–
Metodo Configuración WiFi	Permite realizar la configuración de la conexión de LAN inalámbrica.	86
Exploración automática	Permite seleccionar y ajustar las conexiones inalámbricas de la lista de puntos de acceso.	87
Compartir la configuración Wi-Fi de un dispositivo iOS	Ajusta la conexión inalámbrica usando un dispositivo iOS. (Versión de iOS 7 o posterior)	87
WPS (instalación Wifi protegida)	Permite ajustar la conexión inalámbrica mediante WPS (Wi-Fi Protected Setup).	87
Configuración del navegador Web	Permite ajustar la conexión inalámbrica mediante el navegador web.	88
Manual	Permite ajustar la conexión inalámbrica de forma manual.	90

* Se muestra cuando el ajuste "DHCP" está "Desactivado". (☞ [p. 85](#))



Uso de los menús

1 Pulse SETUP.

Se muestra el menú.

2 Utilice $\Delta \nabla \triangleleft \triangleright$ para seleccionar el menú que desea ajustar o emplear y luego pulse ENTER.

3 Utilice $\Delta \nabla$ para cambiar el ajuste que desee.

4 Pulse ENTER para confirmar el ajuste.

- Para volver al elemento anterior, pulse \triangleleft .
- Para salir del menú, pulse SETUP mientras visualiza el menú. Desaparece la pantalla del menú.
- Para volver a la parte superior del menú, durante el funcionamiento en el menú, pulse TOP MENU.

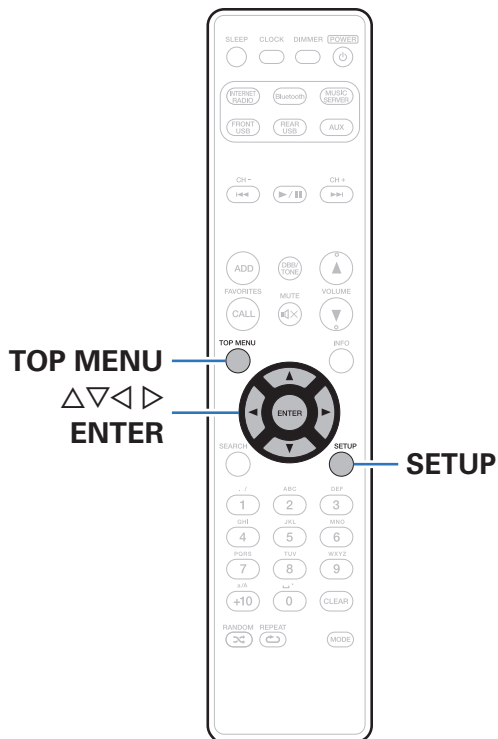

Introducción de caracteres

En esta unidad, es posible cambiar el nombre que aparece en las siguientes pantallas por los nombres de su elección.

- Nombre descriptivo (🔍 p. 84)
- Introducción de caracteres para las funciones de red (🔍 p. 32)

Uso de los botones numéricos

1 Abra la pantalla para la introducción de caracteres.

- Para modificar un carácter, use $\triangleleft \triangleright$ para alinear el cursor con el carácter que desee modificar.

2 Pulse +10 para seleccionar el tipo de carácter (mayúscula, minúscula o carácter numérico).

3 Pulse 0 – 9, +10 hasta que se muestre el carácter que desee.

- Los tipos de caracteres que se pueden introducir son los siguientes.

1 ., /	1. @ - _ / :	6 mno	m n o M N O 6
2 abc	a b c A B C 2	7 pors	p q r s P Q R S 7
3 def	d e f D E F 3	8 tuv	t u v T U V 8
4 ghi	g h i G H I 4	9 wxyz	w x y z W X Y Z 9
5 jkl	j k l J K L 5	0 .	0 (Espacio) ! " # \$ & ' () * + , ; < = > ? [\] ^ ` { }

4 Repita los pasos 2 y 3 para cambiar el nombre y pulse ENTER para registrarlo.



Uso de los botones del cursor

1 Abra la pantalla para la introducción de caracteres.

- Para modificar un carácter, use <|> para alinear el cursor con el carácter que desee modificar.

2 Utilice Δ∇ para cambiar el carácter.

- Los tipos de caracteres que se pueden introducir son los siguientes.

[Minúsculas]

abcdefghijklmnopqrstuvwxyz

[Mayúsculas]

ABCDEFGHIJKLMNOPQRSTUVWXYZ

[Símbolos] ! " # \$ % & ' () * + , - . / : ; < = > ? @
[\] ^ _ ` { | } ~

[Números] 0123456789 (Espacio)

3 Repita el paso 2 para cambiar el nombre y pulse ENTER para confirmarlo.



- Pulse CLEAR para eliminar el carácter.
- Pulse ►►I para insertar un espacio.



General

Realiza otras configuraciones.

Alarma

Puede ajustar la alarma puntual o la alarma diaria.

■ Una vez

Alarma de una sola vez: Se activa la alarma puntual.

Desactivado: La alarma no funciona.

■ Todos los días

Todos los días: Se activa la alarma diaria.

Desactivado: La alarma no funciona.

■ Edición de la alarma

Puede editar la alarma puntual y la alarma diaria.

- 1 Utilice $\Delta\nabla$ para seleccionar el modo de alarma y, a continuación, pulse ENTER.
- 2 Utilice $\Delta\nabla$ para ajustar la hora de inicio de la alarma y, a continuación, pulse ENTER.
- 3 Utilice $\Delta\nabla$ para seleccionar la fuente de entrada y, a continuación, pulse ENTER.
 - Cuando "Bluetooth" es seleccionado, esta unidad intenta conectarse al dispositivo conectado previamente.
- 4 Utilice $\Delta\nabla$ para seleccionar el nivel de volumen "00 – 60" y, a continuación, pulse ENTER.

En la pantalla se muestra "¡Completa !" para indicar que ha finalizado la configuración.

 - El indicador de alimentación se ilumina en naranja cuando la unidad accede al modo de espera en este estado.



Reloj

■ Ajuste de la hora actual

Puede ajustar automáticamente el reloj de esta unidad mediante Internet.



- Para utilizar esta función, la unidad debe estar conectada a Internet.

- 1 Utilice Δ / ∇ para seleccionar la zona horaria y, a continuación, pulse ENTER.
- 2 Utilice Δ / ∇ para seleccionar la hora de verano y, a continuación, pulse ENTER.

Activado: Se activa la hora de verano.

Desactivado
(Predeterminado): Se desactiva la hora de verano.

Modo Reloj

El reloj se muestra en todo momento.

Activado:

Se muestra el reloj. Pulse el botón POWER ϕ para cambiar entre la visualización del reloj y la visualización normal.

Desactivado
(Predeterminado):

No se muestra el reloj.

NOTA

- Al ajustar "Modo Reloj" en "Activado", la unidad consume más energía en el modo de espera.



Límite de volumen

■ Realizar una configuración para volumen máximo

Limita el volumen para garantizar un uso seguro de este producto, y también facilita el ajuste del volumen de AirPlay o de una aplicación en un margen ideal.

30 / 45 / 60(Al máximo) / Otro (Predeterminado: 30)

Cuando "Otro" es seleccionado, el límite superior del volumen se puede ajustar dentro del margen de 16 a 60. Seleccione el valor utilizando Δ / ∇ y después pulse ENTER para introducir el valor de ajuste.



- Al ajustar el volumen máximo, si aumenta el volumen al valor de ajuste y vuelve a pulsar VOLUME ▲, "¿Al máximo?" es visualizado. Si pulsa ENTER, el límite de volumen máximo se cancela.

Respuesta del altavoz

Establece las características de la frecuencia de salida.

Plano(Predeterminado): Las propiedades son planas.

Respuesta 1: Corta las frecuencias graves de 40 Hz o inferiores en -12 dB/oct.

Respuesta 2: Corta las frecuencias graves de 60 Hz o inferiores en -12 dB/oct.

Respuesta 3: Corta las frecuencias graves de 80 Hz o inferiores en -12 dB/oct.

Respuesta 4: Corta las frecuencias graves de 100 Hz o inferiores en -12 dB/oct.



- Los valores de ajuste de "Respuesta del altavoz" no se reflejan en la salida de auriculares, en la salida de audio ni en la salida del subwoofer.



Idioma

Establezca el idioma en que se mostrará el menú.

English/Deutsch/Français/Italiano/Nederlands/Español/Svenska/Русский/PolSKI (Predeterminado: English)

Standby automático

Cuando "Standby automático" se ajusta a "Activado", y no se lleva a cabo ninguna operación en el estado de parada durante un período establecido, la unidad entra automáticamente en el modo de espera.

Cuando la fuente de entrada es "From iPod" y no se realiza ninguna operación durante ocho horas, la unidad entra automáticamente en el modo de espera.

**1 min / 5 min /
15 min / Otro**
(Predeterminado: 15 min):

Cuando "Otro" es seleccionado, el período de "Standby automático" puede ajustarse dentro del intervalo de 1 a 99 minutos. Seleccione el valor utilizando Δ / ∇ y después pulse ENTER para introducir el valor de ajuste.

Desactivado:

La unidad no entra en modo de espera automáticamente.

Datos de uso

Con la finalidad de mejorar el producto, envíe a Marantz la información sobre los ajustes del dispositivo y las condiciones operativas de las funciones. La información proporcionada por los clientes será usada como material de referencia para el desarrollo futuro del producto.

Marantz nunca proporcionará la información que recopilamos a terceros.

Sí: Proporcione información sobre el estado de operación de esta unidad.

No: No proporcione información sobre el estado de operación de esta unidad.



Firmware

Defina si desea o no buscar actualizaciones de firmware, actualizar el firmware y mostrar notificaciones de actualizaciones, mejoras y alertas.

Actualización

Actualiza el firmware de esta unidad.

Buscar actualización: Buscar actualizaciones de firmware.

Inicio de actualización: Ejecute el proceso de actualización.



- Incluso si la actualización falla, esta unidad intentará volver a actualizarse automáticamente.

Notificación

Los mensajes de notificación se muestran en la pantalla cuando la alimentación está encendida, cuando se puede utilizar firmware nuevo o cuando hay otros mensajes de notificación.

Actualización

Activado
(Predeterminado): Muestra el mensaje de actualización disponible.

Desactivado: No muestra el mensaje de actualización.

Mejora

Activado
(Predeterminado): Muestra el mensaje de mejora.

Desactivado: No muestra el mensaje de mejora disponible.

Alertas de notificación

Activado
(Predeterminado): Muestra los mensajes de notificación de Marantz en el menú emergente.

Desactivado: No muestra los mensajes de notificación de Marantz en el menú emergente.



■ Añadir nueva función

Muestra las nuevas funciones que se pueden descargar en la unidad y realiza una actualización.

Paquete Actualización:	Visualiza los elementos que se van a mejorar.
Estado de mejora:	Muestra una lista de las funciones adicionales que se incluyen en la actualización.
Inicio de mejora:	Ejecute el proceso de actualización integral. Cuando el proceso de mejora se inicia, la pantalla del menú se cierra. Durante la actualización, se muestra el tiempo de actualización que ha transcurrido.
Actualizar ID:	El número ID que aparece en la pantalla es necesario a la hora de realizar el procedimiento.



- Consulte la página web de Marantz para ver información sobre las actualizaciones.
- Cuando el proceso finaliza, en el menú se muestra “Registrada” y es posible realizar las actualizaciones. Si el procedimiento no se ha llevado a cabo, se muestra “No registrada”.

Notas relativas al uso de “Actualización” y “Añadir nueva función”

- Para añadir nuevas funciones son necesarios el entorno y los ajustes requeridos para conectarse a internet de banda ancha. (🔗 p. 24)
- Realice la operación de agregar una nueva función después de que hayan transcurrido al menos 2 minutos desde que se haya encendido esta unidad.
- No apague la alimentación hasta que finalice la actualización parcial o integral.
- Incluso con una conexión de banda ancha a Internet, se requieren aproximadamente 20 minutos para que se complete el procedimiento de actualización/mejora.
- Una vez que comienza la actualización parcial / integral, no es posible realizar operaciones normales en esta unidad hasta que el proceso de actualización parcial / integral finalice. Además, tenga en cuenta que la actualización/mejora del firmware puede borrar datos de copia de seguridad de los parámetros, etc., de esta unidad.
- Cuando la actualización o mejora muestra un mensaje de error como “Update failed” o “Download failed”, desconecte el cable de alimentación y vuelva a conectarlo. Aparece “Actualice Retray” en la pantalla y reinicia la actualización desde el punto en el cual falló la actualización. Si el error continúa a pesar de esto, verifique el entorno de red.



- La información sobre las funciones “Actualización” y “Añadir nueva función” se anunciarán en el sitio web de Marantz cada vez que se definan planes al respecto.



Reset

Realice este procedimiento si la visualización es anormal o si no es posible efectuar operaciones. Se restablecen diversos ajustes a los valores predeterminados de fábrica. Realice los ajustes de nuevo.

Cancelar: No se restablecen los valores.

Valores de fábrica: Los valores se restablecen.

NOTA

- Transcurrirán aproximadamente 90 segundos hasta que todos los ajustes vuelvan a establecerse en los ajustes predeterminados. Cuando apague la unidad, no extraiga el enchufe de corriente durante aproximadamente 90 segundos después de que se haya mostrado "Initialized" en la pantalla.



Red

Para utilizar esta unidad conectándola a una red doméstica (LAN), debe definir las configuraciones de red. Si configura su red doméstica mediante DHCP, configure "DHCP" como Activado (utilice el ajuste predeterminado). Esto permite que esta unidad utilice su red doméstica.

Si asigna una dirección IP para cada dispositivo, debe utilizar el ajuste "Dirección IP" para asignar una dirección IP a esta unidad e introducir la información sobre su red doméstica, como la dirección de la puerta de enlace y la máscara de subred.

Información de red

Visualizar información de red.

Nombre descriptivo / DHCP Activado o Desactivado / Dirección IP / Dirección MAC / SSID*

* Esto se muestra únicamente cuando hay una conexión Wi-Fi habilitada.

Control de red

Permite la comunicación de red con la alimentación en modo de espera.

Activado:

La función de red puede usarse en el modo de espera. La unidad principal puede manejarse con un controlador compatible con red.

**Desactivado
(Predeterminado):**

La función de red no puede usarse en el modo de espera.



- Al usar la función de control web o un controlador de red o si desea usar rápidamente Bluetooth/NFC con la alimentación desactivada, ajuste "Control de red" en "Activado".

NOTA

- Al ajustar "Control de red" en "Activado", la unidad consume más energía en el modo de espera.



Nombre descriptivo

El nombre amistoso es el nombre de esta unidad visualizado en la red. Puede modificar la designación de acuerdo con sus preferencias.

■ Seleccionar nombre

Selecciona un nombre descriptivo de la lista.

Nombre descriptivo actual / AV Room / Bedroom / Dining Room / Family Room / Guest Room / Kids Room / Kitchen / Living Room / Office/ Marantz M-CR511 / Otro
(Predeterminado :Marantz M-CR511)

- Cuando selecciona "Otro" puede modificar el nombre descriptivo de acuerdo con sus preferencias.



- Se puede introducir un máximo de 63 caracteres.
- Para la introducción de caracteres, consulte la [\(p. 74\)](#).

Inalam.

Puede detener la función Wi-Fi si va a conectar esta unidad a la red a través de LAN con cable.

Activado(Predeterminado): Se utiliza la función Wi-Fi.

Desactivado: Se detiene la función Wi-Fi.

Bluetooth

Puede detener la función Bluetooth.

Activado(Predeterminado): Se utiliza la función Bluetooth.

Desactivado: Se detiene la función Bluetooth.



Ajustes

Puede hacer ajustes detallados de la red.

Para cambiar el entorno de red, ejecute “Configuración rápida”. (Para obtener más información sobre el funcionamiento, consulte la “Quick Setup Guide” que se proporciona por separado.)

- Si se utiliza un enrutador de banda ancha (función DHCP), no es necesario realizar la configuración en configuración de la “Dirección IP” y configuración del “Proxy”, ya que la función DHCP viene ajustada a “Activado” en la configuración predeterminada de esta unidad.
- Ajuste sólo “Ajustes” cuando realice la conexión a una red que no cuente con la función DHCP.

■ Configuración cableado

□ DHCP

Permite seleccionar la manera de realizar la conexión a la red.

Activado	Permite ajustar automáticamente las configuraciones de red desde el router.
-----------------	---

Desactivado:	Permite ajustar manualmente las configuraciones de red.
---------------------	---

□ Dirección IP

Establezca la dirección IP dentro de margen que se indica a continuación.

- No es posible utilizar la función Audio de Red si hay otras direcciones IP establecidas.

CLASS A: 10.0.0.1 - 10.255.255.254

CLASS B: 172.16.0.1 - 172.31.255.254

CLASS C: 192.168.0.1 - 192.168.255.254

□ Máscara de subred

Al conectar un módem xDSL o un adaptador de terminal directamente a esta unidad, introduzca la máscara de subred indicada en la documentación suministrada por su proveedor. Normalmente, introduzca 255.255.255.0.

□ Puerta de enlace

Al realizar la conexión a una puerta de enlace (enrutador), introduzca la dirección IP de la puerta de enlace.

□ DNS primario, DNS secundario

Si en la documentación proporcionada por el proveedor sólo se indica una dirección DNS, introdúzcala en “DNS primario”. Si su proveedor le facilita dos o más direcciones DNS, introduzca una en “DNS secundario”.



Proxy

Realice esta configuración para conectarse a Internet a través de un servidor proxy.

Realiza los ajustes del proxy solo cuando se conecta a Internet mediante un servidor proxy que se encuentra en su red interna o que ha proporcionado su proveedor, etc.

Proxy (Desactivado) o Proxy (Activado):	Ajuste el servidor proxy.
Proxy (Dirección) o Proxy (Nombre):	Seleccione esta opción al introducir por dirección o nombre de dominio.
Dirección o Nombre:	Introducción de dirección o nombre de dominio. Se puede introducir un máximo de 38 caracteres.
Puerto:	Introduzca el número de puerto.



- Si no puede conectarse a Internet, vuelva a comprobar las conexiones y la configuración. (🔗 p. 24)
- Si no está familiarizado con las conexiones a internet, póngase en contacto con su proveedor de servicios de internet o la tienda donde adquirió el ordenador.

Metodo Configuración WiFi

En este menú, las conexiones y los ajustes Wi-Fi se pueden realizar si usa cualquiera de los cinco métodos de conexión

Exploración automática/Compartir la configuración Wi-Fi de un dispositivo iOS/WPS (instalación Wifi protegida)/Configuración del navegador Web/Manual



- Si hay un cable de LAN conectado, desconéctelo.
- Consulte la "Quick Setup Guide" para obtener información sobre cómo conectar la conexión Wi-Fi con el botón Wi-Fi CONNECT del panel trasero.



❑ Exploración automática

Se buscan las redes automáticamente.

1 De la lista de redes, seleccione aquella a la que desee conectarse.

- Seleccione “Volver a explorar” si no puede encontrar la red.

2 Realice la siguiente configuración.

	Se selecciona la clave predeterminada.
Clave predeterminada:	<ul style="list-style-type: none"> • Cuando conecte a una red cifrada WEP, se muestra el menú “Clave predeterminada”.
Clave:	Introduzca la contraseña.
DHCP/Proxy:	Permite configurar el parámetro DHCP y proxy. (“DHCP” (🔗 p. 85), “Proxy” (🔗 p. 86))
Prueba de conexión:	Compruebe la conexión.

❑ Compartir la configuración Wi-Fi de un dispositivo iOS

Puede utilizar un dispositivo iOS, como por ejemplo un iPhone o iPad, para configurar los ajustes Wi-Fi.

Después de seleccionar este elemento, seleccione Ajustes/Wi-Fi en la pantalla de inicio del dispositivo iOS, seleccione “Marantz M-CR511” visualizado en la parte inferior de la pantalla y, a continuación, siga las instrucciones de configuración visualizadas en el dispositivo iOS.

Para obtener más información, consulte la “Quick Setup Guide”.



- La versión iOS debe ser 7 o posterior.

❑ WPS (instalación Wifi protegida)

1 Registre el código PIN de la unidad en el router.



❑ Configuración del navegador Web

Utilice un navegador web para configurar la conexión Wi-Fi. Se necesita un dispositivo Wi-Fi que pueda realizar operaciones de navegación web.

- 1 Lea las precauciones de la pantalla y pulse ENTER.
- 2 Seleccione “Marantz M-CR511” desde la lista de redes Wi-Fi del dispositivo Wi-Fi.

La dirección IP (192.168.1.16) aparece en la unidad.

3 Escriba la dirección IP de la unidad en el cuadro de direcciones del navegador.

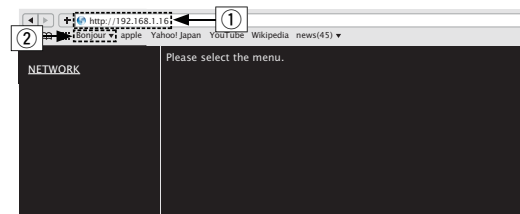

- ① Introducción de la dirección IP (192.168.1.16).
- ② Si utiliza el navegador web Safari, puede seleccionar “Bonjour” y acceder directamente a la pantalla de control web de esta unidad desde la sección de vista general.

4 Cuando el menú superior sea visualizado, haga clic en “NETWORK”.



- ③ Haga clic en “NETWORK”. (Ejemplo 1)

5 Uso.

[Ejemplo 1] Configuración de red 1

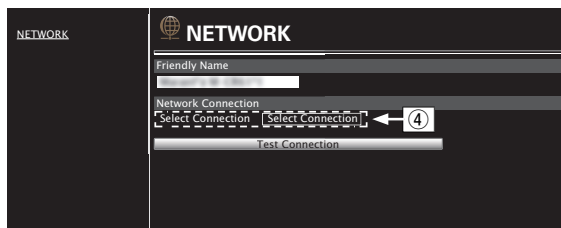

❑ Configuración de la conexión de red

- ④ Haga clic aquí para cambiar el método de conexión de red. Si selecciona “Wi-Fi”, un elemento nuevo aparece en pantalla.
 (👉 [Ejemplo 2])

[Ejemplo 2] Configuración de red 2

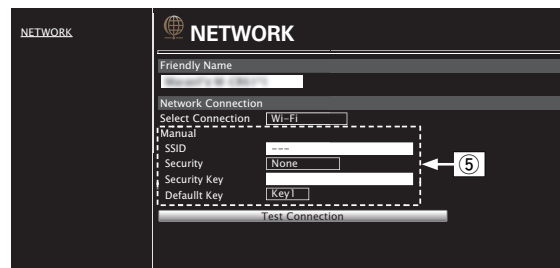

❑ Configuración de la conexión de red

- ⑤ [Ejemplo 2] - Visualizado al seleccionar “Wi-Fi” en ④. Seleccione o introduzca elementos según sea necesario y, a continuación, haga clic en “Test Connection” para aplicar los cambios.
- Los elementos que se muestran varían en función de los elementos seleccionados y el estado de conexión.
 - Después de seleccionar cada elemento, espere un momento para que se actualice la pantalla.



- Para aplicar la configuración de la conexión de red, haga clic en “Test Connection” una vez realizados los cambios.

Manual

Permite ajustar la conexión inalámbrica de forma manual

SSID:	Introduzca el nombre de la red inalámbrica (SSID).
Seguridad:	Seleccione el método de cifrado de acuerdo a la configuración de cifrado del punto de acceso que está utilizando.
Clave predeterminada:	<p>Seleccione el Clave predeterminada.</p> <ul style="list-style-type: none"> • Cuando conecte a una red cifrada “WEP”, se muestra el menú “Clave predeterminada”.
Clave:	Introduzca la contraseña.
DHCP/Proxy:	Permite configurar el parámetro DHCP y proxy. (“DHCP” (👉 p. 85), “Proxy” (👉 p. 86))
Prueba de conexión:	Compruebe la conexión.



■ Contenido

Consejos

Operaciones sencillas cuando la unidad está apagada	92
Operaciones sencillas para iPod/USB	92
Solamente quiero recargar mi iPod	92
Especificación de la pista del iPod con la función de alarma	92
Especificación de la pista deseada con la función de alarma	92
Cambio a la hora de verano	92
Cambio o restablecimiento del entorno de red	93
Ajustar el volumen es difícil al usar AirPlay o una aplicación, y el sonido sube excesivamente de forma repentina	93
Quiero ajustar la posición de audición optimizada después de cambiar la configuración/colocación de los altavoces o de cambiar un altavoz por otro nuevo	93

Resolución de problemas

El equipo no se enciende/El equipo se apaga	94
El LED parpadea	94
No se pueden realizar operaciones con el mando a distancia	95
En la pantalla de la unidad no aparece nada	95
No se reproduce sonido	96
No se reproduce el sonido que deseo	97
El sonido se interrumpe o se produce ruido	98
No se reproduce contenido del iPod	99
No se reproducen dispositivos de memoria USB	100
No se reproduce contenido del Bluetooth	101
Los nombres de archivo del dispositivo de memoria USB/iPod no se muestran correctamente	102
No se reproduce la radio por Internet	103
No se reproducen archivos de música del PC o NAS	104
No se puede realizar la conexión Wi-Fi	105
No funciona correctamente incluso tras reiniciarse	106



Consejos

Operaciones sencillas cuando la unidad está apagada

- Si se pulsan los botones de selección de la fuente de entrada, el botón ►/|| o el botón FAVORITES CALL, la operación se realizará en el momento en que la unidad se encienda. (“Funcionamiento básico” (🔗 p. 29), “Función de favoritos” (🔗 p. 39))
- Cuando “Control de red” está ajustado en “Activado”, puede llevar a cabo reproducciones u otras operaciones a través de AirPlay y la aplicación “Marantz Hi-Fi Remote”. (🔗 p. 83)

Operaciones sencillas para iPod/USB

- Cuando se conecta al puerto USB delantero, la fuente de entrada cambia automáticamente y comienza la reproducción. (“Audición de música en un iPod” (🔗 p. 42), “Reproducción de archivos almacenados en dispositivos de memoria USB” (🔗 p. 46))

Solamente quiero recargar mi iPod

- Conecte el iPod a esta unidad cuando se encienda la unidad. A continuación, apague la unidad y el iPod seguirá cargándose hasta que se cargue por completo. (🔗 p. 44)
- Cuando se conecta al puerto USB trasero, el iPod se puede cargar sin cambiar la fuente de entrada actual.

Especificación de la pista del iPod con la función de alarma

- Conecte el iPod a esta unidad y, a continuación, pulse el botón MODE para registrar sus pistas favoritas en favoritos utilizando el modo “On-Display”. (🔗 p. 39) Seguidamente establezca como alarma una pista registrada en favoritos. (🔗 p. 76)
- Al utilizar la reproducción mediante alarma en un iPod touch o iPhone, ajuste el modo “Sleep” del iPod touch o iPhone. Si la unidad se apaga con el interruptor de apagado, no se puede utilizar la reproducción mediante alarma.

Especificación de la pista deseada con la función de alarma

- Después de registrar la pista que desee en el NAS, etc., registre la pista en favoritos y, a continuación, especifique la pista en los ajustes de alarma. (🔗 p. 76)

Cambio a la hora de verano

- Seleccione “General” - “Reloj” en el menú de configuración y configure los ajustes. (🔗 p. 77)



Cambio o restablecimiento del entorno de red

- Prepare la “Quick Setup Guide” suministrada y ejecute Configuración – “Configuración rápida”. Para obtener información sobre los ajustes, ejecute Configuración - “Red” - Ajustes. (👉 p. 85)

Ajustar el volumen es difícil al usar AirPlay o una aplicación, y el sonido sube excesivamente de forma repentina

- Reducir el valor de ajuste “Límite de volumen” (a aproximadamente 20 a 30) limita el ajuste del volumen de AirPlay o de una aplicación al margen ideal y facilita ajustar el volumen. (👉 p. 78)

Quiero ajustar la posición de audición optimizada después de cambiar la configuración/colocación de los altavoces o de cambiar un altavoz por otro nuevo

- Seleccione Configuración – “General” – “Respuesta del altavoz” y configure los ajustes. (👉 p. 78)



Resolución de problemas

1. ¿Las conexiones están correctamente hechas?
2. ¿Se está utilizando el equipo de acuerdo con las instrucciones del Manual del usuario?
3. ¿Los otros componentes funcionan correctamente?

Si esta unidad no funciona correctamente, compruebe los elementos que figuran en la tabla siguiente.

Si persistiera el problema, puede producirse un funcionamiento erróneo. En este caso, desconecte la alimentación eléctrica inmediatamente y póngase en contacto con su proveedor.

■ El equipo no se enciende/El equipo se apaga

Síntoma	Causa / Solución	Página
El equipo no se enciende.	<ul style="list-style-type: none"> • Compruebe si se ha introducido correctamente el enchufe en la toma de corriente. 	<u>27</u>
El equipo se apaga automáticamente.	<ul style="list-style-type: none"> • El temporizador de dormir se ha configurado. Encienda de nuevo el equipo. 	<u>68</u>
	<ul style="list-style-type: none"> • La opción "Standby automático" está ajustada. Cuando no se realiza ninguna operación durante un periodo de tiempo determinado, se activa "Standby automático". Para desactivar "Standby automático", configúrelo en el menú en "Desactivado". 	<u>79</u>

■ El LED parpadea

Síntoma	Causa / Solución	Página
Parpadeo en rojo.	<ul style="list-style-type: none"> • El circuito amplificador de la unidad no funciona correctamente. Desconecte la unidad y póngase en contacto con el centro de reparaciones. 	—
	<ul style="list-style-type: none"> • El ajuste del reloj no es correcto debido a que puede haberse apagado temporalmente el suministro de CA, etc. Compruebe la conexión de red y ajuste el reloj. 	<u>77</u>



■ No se pueden realizar operaciones con el mando a distancia

Síntoma	Causa / Solución	Página
No se pueden realizar operaciones con el mando a distancia.	• Las pilas están agotadas. Sustitúyalas por pilas nuevas.	7
	• Utilice el mando a distancia a una distancia máxima de 7 m de la unidad y dentro de un ángulo de 30°.	7
	• Retire los obstáculos existentes entre la unidad y el mando a distancia.	—
	• Inserte las pilas en la dirección correcta, comprobando los signos ⊕ y ⊖.	7
	• El sensor de mando a distancia del equipo está expuesto a luz intensa (luz directa del sol, luz de lámparas fluorescentes del tipo inversor, etc.). Instale el equipo en un lugar donde el sensor de mando a distancia no quede expuesto a luz intensa.	—
	• Al utilizar un dispositivo de vídeo 3D, es posible que el mando a distancia de esta unidad no funcione debido a los efectos de las comunicaciones por infrarrojos entre unidades (como el TV y las gafas para la visualización de 3D). En ese caso, ajuste la dirección de las unidades con la función de comunicaciones 3D y su distancia para asegurarse de que no afectan al funcionamiento del mando a distancia de esta unidad.	—

■ En la pantalla de la unidad no aparece nada

Síntoma	Causa / Solución	Página
La pantalla está apagada.	• Pulse el botón DIMMER del mando a distancia para establecer cualquier ajuste que no sea OFF.	69



■ No se reproduce sonido

Síntoma	Causa / Solución	Página
No se reproduce sonido a través de los altavoces.	• Compruebe las conexiones de todos los dispositivos.	<u>18</u>
	• Inserte los cables de conexión por completo.	—
	• Compruebe que los conectores de entrada y salida no están conectados a la inversa.	—
	• Compruebe los cables en busca de daños.	—
	• Compruebe que los cables para altavoz están bien conectados. Compruebe si los conductores internos de los cables entran en contacto con las piezas metálicas de los terminales de altavoces. Asimismo, apriete bien los terminales de altavoces. Compruebe si los terminales de altavoces están sueltos.	<u>18</u>
	• Compruebe que se ha seleccionado una fuente de entrada correcta.	<u>29</u>
	• Ajuste el volumen.	<u>30</u>
	• Cancele el modo de silenciado.	<u>30</u>
	• Compruebe que se ha seleccionado la fuente de entrada correcta cuando el audio se reproduce en esta unidad procedente de un dispositivo externo.	<u>54</u>
	• Compruebe la configuración de salida de audio digital del dispositivo conectado. Puede que la configuración inicial esté desactivada en función del dispositivo.	<u>54</u>
	• Solamente se puede recibir la entrada PCM lineal de 2 canales como la señal de audio digital en el conector DIGITAL IN de esta unidad.	<u>54</u>
• Los altavoces no emiten ningún sonido cuando se conectan los auriculares.	<u>11</u>	



■ No se reproduce el sonido que deseo

Síntoma	Causa / Solución	Página
El balance de volumen izquierdo/derecho no está equilibrado.	<ul style="list-style-type: none"> Pulse el botón DBB/TONE en el mando a distancia para ajustar el balance. 	<u>67</u>
El subwoofer no emite ningún sonido.	<ul style="list-style-type: none"> Compruebe las conexiones del subwoofer. 	<u>19</u>
	<ul style="list-style-type: none"> Active la alimentación del subwoofer. 	—
Los valores ajustados no se reflejan en "Dynamic Bass Boost", "Graves" ni "Agudos".	<ul style="list-style-type: none"> Los valores de ajuste "Dynamic Bass Boost", "Graves" y "Agudos" no se reflejan en la salida de subwoofer. 	<u>67</u>





■ El sonido se interrumpe o se produce ruido

Síntoma	Causa / Solución	Página
Durante la reproducción de la radio por Internet o un dispositivo de memoria USB, el sonido se interrumpe ocasionalmente.	• Cuando la velocidad de transferencia del dispositivo de memoria USB es baja, puede que el sonido se interrumpa ocasionalmente.	—
	• La velocidad de comunicación de red es lenta o la emisora de radio está ocupada.	—
Al realizar una llamada con un iPhone, se produce ruido en la salida de audio de esta unidad.	• Al realizar una llamada, mantenga una distancia de 20 cm como mínimo entre el iPhone y esta unidad.	—
El sonido se interrumpe cuando se usa la conexión Wi-Fi.	• Si los dispositivos cercanos producen cortes en la reproducción debido a interferencias electrónicas, cambie a una conexión LAN con cable.	<u>24</u>
	• Concretamente, cuando reproduzca archivos de música grandes, en función de su entorno de LAN inalámbrica, la reproducción puede verse interrumpida. En ese caso, realice la conexión LAN con cable.	<u>85</u>



■ No se reproduce contenido del iPod

Síntoma	Causa / Solución	Página
No se puede conectar un iPod.	• Al utilizar un iPod mediante la conexión al puerto USB, algunas versiones de iPod no son compatibles.	<u>23</u>
	• Cuando un iPod se conecta con un cable USB que no sea original, puede que no se reconozca el iPod. Utilice un cable USB original.	—
El icono AirPlay  no se muestra en iTunes ni en el iPhone/iPod touch/iPad.	• Esta unidad y el PC/iPhone/iPod touch/iPad no están conectados a la misma red (LAN). Conéctelos a la misma LAN que esta unidad.	<u>24</u>
	• El firmware de iTunes o del iPhone/iPod touch/iPad no es compatible con AirPlay. Actualice el firmware a la versión más reciente.	—
No se emite ningún sonido.	• El volumen de iTunes o del iPhone/iPod touch/iPad está ajustado al mínimo nivel. El volumen de iTunes o del iPhone/iPod touch/iPad está vinculado al volumen de esta unidad. Ajuste un nivel de volumen adecuado.	—
	• No se ha realizado la reproducción de AirPlay, o no se ha seleccionado esta unidad. Haga clic en el icono AirPlay  de la pantalla de iTunes o del iPhone/iPod touch/iPad y seleccione esta unidad.	<u>55</u>
El audio se interrumpe durante la reproducción de AirPlay en el iPhone/iPod touch/iPad.	• Salga de la aplicación que se ejecuta en segundo plano del iPhone/iPod touch/iPad y, a continuación, realice la reproducción mediante AirPlay.	—
	• Algún factor externo puede estar afectando a la conexión inalámbrica. Modifique el entorno de red y tome medidas como reducir la distancia del punto de acceso LAN inalámbrico.	—



■ No se reproducen dispositivos de memoria USB

Síntoma	Causa / Solución	Página
Se muestra "Sin conexión".	<ul style="list-style-type: none"> El equipo no puede detectar un dispositivo de memoria USB. Desconecte y reconecte el dispositivo de memoria USB. 	<u>22</u>
	<ul style="list-style-type: none"> Se admiten dispositivos de memoria USB de la clase de almacenamiento masivo o aquellos compatibles con MTP. 	—
	<ul style="list-style-type: none"> Esta unidad no admite una conexión a través de un concentrador USB. Conecte el dispositivo de memoria USB directamente al puerto USB. 	—
	<ul style="list-style-type: none"> El formato del dispositivo de memoria USB debe ser FAT16 o FAT32. 	—
	<ul style="list-style-type: none"> No se garantiza el funcionamiento de todos los dispositivos de memoria USB. Algunos dispositivos de memoria USB no se reconocen. Si se utiliza un tipo de unidad de disco duro portátil compatible con la conexión USB que requiere alimentación de un adaptador de CA, utilice el adaptador de CA que se incluye con la unidad. 	—
Los nombres de archivo del dispositivo de memoria USB no se muestran.	<ul style="list-style-type: none"> Los archivos de un tipo no admitido por esta unidad no se muestran. 	<u>45</u>
	<ul style="list-style-type: none"> Esta unidad puede mostrar una estructura de archivos de hasta 8 niveles y hasta 5000 subcarpetas y archivos en total. Modifique la estructura de carpetas del dispositivo de memoria USB. 	—
	<ul style="list-style-type: none"> Cuando existen varias particiones en el dispositivo de memoria USB, solamente se muestran los archivos de la primera partición. 	—
No se reproducen los archivos guardados en un dispositivo de memoria USB.	<ul style="list-style-type: none"> Los archivos se han creado en un formato no compatible con esta unidad. Compruebe los formatos que admite esta unidad. 	<u>45</u>
	<ul style="list-style-type: none"> Está intentando reproducir un archivo con protección de derechos de autor. No es posible reproducir archivos con protección de copyright en este equipo. 	—



■ No se reproduce contenido del Bluetooth

Síntoma	Causa / Solución	Página
No se pueden conectar dispositivos Bluetooth a esta unidad.	• La función Bluetooth del dispositivo Bluetooth no ha sido activada. Consulte el Manual del usuario del dispositivo Bluetooth para habilitar la función Bluetooth.	—
	• Acerque el dispositivo Bluetooth a esta unidad.	—
	• El dispositivo Bluetooth no puede conectarse a esta unidad si no es compatible con el perfil A2DP.	—
	• Desactive la alimentación del dispositivo Bluetooth y actívela otra vez, y vuelva a intentarlo.	—
	• Ajuste “Control de red” en “Activado” y vuelva a realizar la conexión.	83
La conexión NFC ha fallado	• Compruebe los ajustes NFC de cada dispositivo Bluetooth.	—
	• Cancele la función de bloqueo de cada dispositivo Bluetooth.	—
	• Compruebe la posición NFC de cada dispositivo Bluetooth y, a continuación, acerque el NFC a  en esta unidad.	53
	• Ajuste “Control de red” en “Activado” y vuelva a realizar la conexión.	83
El sonido se corta.	• Acerque el dispositivo Bluetooth a esta unidad.	—
	• Elimine las obstrucciones entre el dispositivo Bluetooth y esta unidad.	—
	• Para evitar interferencia electromagnética, ubique esta unidad lejos de hornos de microondas, dispositivos de LAN inalámbrica y otros dispositivos Bluetooth.	—
	• Vuelva a conectar el dispositivo Bluetooth.	—



■ Los nombres de archivo del dispositivo de memoria USB/iPod no se muestran correctamente

Síntoma	Causa / Solución	Página
Los nombres de los archivos no se visualizan correctamente (“...”, etc.).	<ul style="list-style-type: none">Se utilizan caracteres que no se pueden mostrar. No es una avería. En este equipo, los caracteres que no pueden visualizarse se sustituyen por un “.”(punto).	—



■ No se reproduce la radio por Internet

Síntoma	Causa / Solución	Página
No aparece la lista de emisoras.	<ul style="list-style-type: none"> El cable LAN no está conectado de forma correcta o la red está desconectada. Compruebe el estado de conexión. 	<u>24</u>
No es posible recibir emisiones de radio Internet.	<ul style="list-style-type: none"> La emisora de radio seleccionada se emite en un formato no compatible con esta unidad. Los formatos que se pueden reproducir en esta unidad son MP3, WMA y AAC. 	<u>109</u>
	<ul style="list-style-type: none"> La función de cortafuegos está habilitada en el router. Compruebe la configuración del cortafuegos. 	—
	<ul style="list-style-type: none"> La dirección IP no se ha ajustado correctamente. 	<u>85</u>
	<ul style="list-style-type: none"> Compruebe que el router está encendido. 	—
	<ul style="list-style-type: none"> Para obtener la dirección IP automáticamente, habilite la función de servidor DHCP en el router. Configure también el ajuste "DHCP" como "Activado" en esta unidad. 	<u>85</u>
	<ul style="list-style-type: none"> Para obtener la dirección IP manualmente, ajuste la dirección IP y el proxy de esta unidad. 	<u>85</u>
No es posible establecer la conexión con emisoras de radio registradas en favoritos.	<ul style="list-style-type: none"> Algunas emisoras de radio emiten un silencio durante algún tiempo. En ese caso, no se reproduce audio. Espere unos momentos y seleccione la misma emisora, o seleccione otra emisora de radio. 	<u>32</u>
	<ul style="list-style-type: none"> La emisora de radio no está en servicio. Registre las emisoras de radio que estén en servicio. 	—
Para algunas emisoras de radio se visualiza "Fallo de conexión" y no se puede establecer la conexión con la emisora.	<ul style="list-style-type: none"> La emisora de radio seleccionada no está en servicio. Seleccione una emisora de radio que esté en servicio. 	—



■ No se reproducen archivos de música del PC o NAS

Síntoma	Causa / Solución	Página
No es posible reproducir archivos almacenados en un ordenador.	• Los archivos están almacenados en un formato incompatible. Grabe en un formato compatible.	110
	• Está intentando reproducir un archivo con protección de derechos de autor. No es posible reproducir archivos con protección de copyright en este equipo.	—
	• No se puede utilizar el puerto USB del equipo para la conexión a un ordenador.	—
	• Los ajustes para compartir medios no son correctos. Cambie los ajustes para compartir medios de modo que la unidad pueda acceder a las carpetas del ordenador.	36
El servidor no se encuentra, o no es posible establecer una conexión con el servidor.	• El cortafuegos del ordenador o enrutador está activado. Compruebe el ajuste del cortafuegos del ordenador o enrutador.	—
	• La alimentación del ordenador no está conectada. Conecte la alimentación.	—
	• El servidor no está funcionando. Inicie el servidor.	—
	• La dirección IP del equipo es incorrecta. Compruebe la dirección IP del equipo.	83
No se reproducen archivos de música del PC.	• Aunque el PC se conecta al puerto USB de esta unidad, los archivos de música que contiene no se pueden reproducir. Conecte el PC a esta unidad a través de la red.	24
No se muestran los archivos del PC o NAS.	• Los archivos de un tipo no admitido por esta unidad no se muestran.	110
La música almacenada en un NAS no se puede reproducir.	• Si utiliza un NAS de acuerdo con el estándar DLNA, active la función del servidor DLNA en el ajuste del NAS.	—
	• Si utiliza un NAS que no cumple el estándar DLNA, reproduzca la música mediante el PC. Configure la función para compartir medios de Windows Media Player y añada el NAS a la carpeta de reproducción seleccionada.	36
	• Si la conexión está restringida, configure el equipo de audio como objetivo de conexión.	—



■ No se puede realizar la conexión Wi-Fi

Síntoma	Causa / Solución	Página
No puede conectar a la red.	<ul style="list-style-type: none"> Los ajustes de nombre de red y contraseña (WEP, etc.) son erróneos. Ajuste las configuraciones de red de acuerdo a los detalles de ajuste de esta unidad. 	89
	<ul style="list-style-type: none"> Reduzca la distancia entre el punto de acceso LAN y esta unidad, elimine cualquier obstáculo y asegúrese que la vista del punto de acceso no está obstruida antes de tratar de realizar la conexión de nuevo. Además, instale hornos microondas y otros puntos de acceso de red los más alejado que sea posible. 	—
	<ul style="list-style-type: none"> Compruebe la fuente de alimentación del router. 	—
	<ul style="list-style-type: none"> Esta unidad es compatible con IEEE802.11.b/g/n. 	—
	<ul style="list-style-type: none"> Ajuste la configuración del canal del punto de acceso fuera de canales que estén siendo usados por otras redes. 	—
	<ul style="list-style-type: none"> Esta unidad no es compatible con WEP (TSN). 	—
No puede conectar a WPS.	<ul style="list-style-type: none"> Compruebe que el modo WPS del router está funcionando. 	—
	<ul style="list-style-type: none"> Mantenga pulsado el botón Wi-Fi CONNECT (WPS) de esta unidad durante aprox. 3 segundos antes de que transcurran 2 minutos desde la operación del enrutador. 	—
	<ul style="list-style-type: none"> Se requiere un router/configuración que sea compatible con los estándares de WPS 2.0. Ajuste el tiempo de cifrado en "None", "WPA-PSK (AES)" o "WPA2-PSK (AES)". 	85
	<ul style="list-style-type: none"> Si el método de cifrado del router es WEP/WPA-TKIP/WPA2-TKIP, no puede realizar la conexión a través del botón Wi-Fi CONNECT/WPS. En este caso, utilice el método "Exploración automática" o "Manual" para realizar la conexión. 	90
No puede conectar a la red utilizando iPhone/iPod touch/iPad.	<ul style="list-style-type: none"> Actualice el firmware del iPhone/iPod touch/iPad a la última versión. 	—
	<ul style="list-style-type: none"> Al utilizar un cable USB para configurar los ajustes, la versión del firmware del dispositivo iOS tiene que ser compatible con iOS 5 o posterior. Al configurar los ajustes a través de una conexión inalámbrica, tiene que ser compatible con iOS 7 o posterior. 	—



■ No funciona correctamente incluso tras reiniciarse

Síntoma	Causa / Solución	Página
No funciona correctamente incluso tras reiniciarse.	<ul style="list-style-type: none">• Transcurrirán aproximadamente 90 segundos hasta que todos los ajustes vuelvan a establecerse en los ajustes predeterminados. Cuando apague la unidad, no extraiga el enchufe de corriente durante aproximadamente 90 segundos después de que se haya mostrado "Initialized" en la pantalla.	<u>82</u>



Reproducción de dispositivos de memoria USB

- Esta unidad es compatible con las normas MP3 ID3-Tag (Ver.2).
- Esta unidad es compatible con etiquetas META de WMA.
- Si el tamaño de imagen de la carátula de un álbum supera 600 kB, cabe la posibilidad de que la música no se reproduzca correctamente.

■ Formatos compatibles

	Frecuencia de muestreo	Velocidad en bits	Longitud en bits	Extensión
WMA*1	32/44,1/48 kHz	48 – 192 kbps	–	.wma
MP3	32/44,1/48 kHz	32 – 320 kbps	–	.mp3
WAV	32/44,1/48/ 88,2/96/176,4/ 192 kHz	–	16/24 bits	.wav
MPEG-4 AAC*2	32/44,1/48 kHz	16 – 320 kbps	–	.aac/ .m4a/ .mp4
FLAC	32/44,1/48/ 88,2/96/176,4/ 192 kHz	–	16/24 bits	.flac
ALAC*3	32/44,1/48/ 88,2/96 kHz	–	16/24 bits	.m4a
AIFF	32/44,1/48/ 88,2/96/176,4/ 192 kHz	–	16/24 bits	.aif/ .aiff



- *1 Los archivos con protección de derechos de autor se pueden reproducir en algunos reproductores portátiles compatibles con MTP.
- *2 En esta unidad sólo es posible reproducir archivos que no tienen protección de copyright.
El contenido descargado desde sitios pagados de Internet tiene protección de copyright. Asimismo, los archivos que se codifican en formato WMA al ser copiados desde un CD, etc., a un ordenador, pueden tener protección de copyright dependiendo de la configuración del PC.
- *3 Copyright [2012] [D&M Holdings. Inc.] Con licencia Apache, versión 2.0 (la "Licencia"); no puede utilizar este archivo más que en conformidad con la Licencia. Puede obtener una copia de la Licencia en <http://www.apache.org/licenses/LICENSE-2.0>

■ Número máximo de archivos y carpetas reproducibles

Los límites en el número de carpetas y archivos que esta unidad puede mostrar son los siguientes.

Medios	Dispositivo de memoria USB
Elemento	
Capacidad de la memoria	FAT16 : 2 GB, FAT32 : 2 TB
Número de niveles del directorio de carpetas *1	8 niveles
Número de carpetas	500
Número de archivos *2	5000

*1 El número limitado incluye la carpeta raíz.

*2 El número de archivos admitidos puede variar en función de la capacidad del dispositivo de memoria USB y del tamaño de los archivos.



Reproducción de radio por Internet

■ Especificaciones de las emisoras reproducibles

	Frecuencia de muestreo	Velocidad en bits	Extensión
WMA	32/44,1/48 kHz	48 – 192 kbps	.wma
MP3	32/44,1/48 kHz	32 – 320 kbps	.mp3
MPEG-4 AAC	32/44,1/48 kHz	16 – 320 kbps	.aac/ .m4a/ .mp4

Reproducción de dispositivos Bluetooth

Esta unidad es compatible con los siguiente perfiles de Bluetooth.

- A2DP (Advanced Audio Distribution Profile) :
Cuando se conecta un dispositivo Bluetooth compatible con esta especificación, puede realizar una distribución de gran calidad de transmisiones de datos de audio monoaural y estéreo.
- AVRCP (Audio/Video Remote Control Profile) :
Cuando se conecta un dispositivo Bluetooth compatible con esta especificación, se puede operar el dispositivo Bluetooth desde esta unidad.

Comunicaciones Bluetooth

Las ondas de radio emitidas desde esta unidad pueden interferir con el funcionamiento de dispositivos médicos. Las interferencias de ondas de radio pueden provocar un funcionamiento incorrecto. Asegúrese por tanto de desactivar la alimentación de esta unidad y los dispositivos Bluetooth en las siguientes ubicaciones.

- Hospitales, trenes, aviones, gasolineras y otros lugares en los que pueda haber gases inflamables.
- Lugares cercanos a puertas automáticas y alarmas de incendios.



Reproducción de archivos almacenados en un PC y el NAS

- Esta unidad es compatible con las normas MP3 ID3-Tag (Ver.2).
- Esta unidad es compatible con etiquetas META de WMA.
- Si el tamaño de imagen de la carátula de un álbum supera 600 kB, cabe la posibilidad de que la música no se reproduzca correctamente.
- Se necesita un servidor o software de servidor compatible con distribución en los formatos correspondientes para poder reproducir archivos de música a través de una red.



- Concretamente, cuando reproduzca archivos de música grandes, en función de su entorno de LAN inalámbrica, la reproducción puede verse interrumpida. En ese caso, realice la conexión LAN con cable.

■ Especificaciones de los archivos de reproducción

	Frecuencia de muestreo	Velocidad en bits	Longitud en bits	Extensión
WMA	32/44,1/48 kHz	48 – 192 kbps	–	.wma
MP3	32/44,1/48 kHz	32 – 320 kbps	–	.mp3
WAV	32/44,1/48/ 88,2/96/176,4/ 192 kHz	–	16/24 bits	.wav
MPEG-4 AAC*1	32/44,1/48 kHz	16 – 320 kbps	–	.aac/ .m4a/ .mp4
FLAC	32/44,1/48/ 88,2/96/176,4/ 192 kHz	–	16/24 bits	.flac
ALAC*2	32/44,1/48/ 88,2/96kHz	–	16/24 bits	.m4a
AIFF	32/44,1/48/ 88,2/96/176,4/ 192 kHz	–	16/24 bits	.aif/ .aiff



- *1 En esta unidad sólo es posible reproducir archivos que no tienen protección de copyright. El contenido descargado desde sitios pagados de Internet tiene protección de copyright. Asimismo, los archivos que se codifican en formato WMA al ser copiados desde un CD, etc., a un ordenador, pueden tener protección de copyright dependiendo de la configuración del PC.
- *2 Copyright [2012] [D&M Holdings. Inc.] Con licencia Apache, versión 2.0 (la "Licencia"); no puede utilizar este archivo más que en conformidad con la Licencia. Puede obtener una copia de la Licencia en <http://www.apache.org/licenses/LICENSE-2.0>

Memoria de última función

Así se guardan los ajustes activos inmediatamente antes de entrar en el modo de espera.

Al volver a encender la unidad, se recuperan automáticamente los ajustes que había antes de que se aplicara el modo de espera.



Explicación de términos

■ Audio

ALAC (Apple Lossless Audio Codec)

Es un códec para el método de compresión de audio sin pérdida desarrollado por Apple Inc. Este códec se puede reproducir en iTunes, iPod o iPhone. Los datos comprimidos a aproximadamente el 60 – 70% se pueden descomprimir exactamente a los mismos datos originales.

AIFF (Audio Interchange File Format)

Este es un formato sin compresión ni pérdidas para el audio digital. Use archivos AIFF para quemar CD de audio de alta calidad desde canciones importadas. Los archivos AIFF usan aproximadamente 10 MB de espacio del disco por minuto.

FLAC

FLAC significa en inglés Free lossless Audio Codec (Códec libre de compresión de audio sin pérdida) y es un formato de archivo libre de audio sin pérdida. Sin pérdida quiere decir que el audio se comprime sin ninguna pérdida de calidad.

La licencia FLAC es como se muestra abajo.

Copyright (C) 2000, 2001, 2002, 2003, 2004, 2005, 2006, 2007, 2008, 2009 Josh Coalson

Redistribution and use in source and binary forms, with or without modification, are permitted provided that the following conditions are met:

- Redistributions of source code must retain the above copyright notice, this list of conditions and the following disclaimer.
- Redistributions in binary form must reproduce the above copyright notice, this list of conditions and the following disclaimer in the documentation and/or other materials provided with the distribution.
- Neither the name of the Xiph.org Foundation nor the names of its contributors may be used to endorse or promote products derived from this software without specific prior written permission.



THIS SOFTWARE IS PROVIDED BY THE COPYRIGHT HOLDERS AND CONTRIBUTORS "AS IS" AND ANY EXPRESS OR IMPLIED WARRANTIES, INCLUDING, BUT NOT LIMITED TO, THE IMPLIED WARRANTIES OF MERCHANTABILITY AND FITNESS FOR A PARTICULAR PURPOSE ARE DISCLAIMED. IN NO EVENT SHALL THE FOUNDATION OR CONTRIBUTORS BE LIABLE FOR ANY DIRECT, INDIRECT, INCIDENTAL, SPECIAL, EXEMPLARY, OR CONSEQUENTIAL DAMAGES (INCLUDING, BUT NOT LIMITED TO, PROCUREMENT OF SUBSTITUTE GOODS OR SERVICES; LOSS OF USE, DATA, OR PROFITS; OR BUSINESS INTERRUPTION) HOWEVER CAUSED AND ON ANY THEORY OF LIABILITY, WHETHER IN CONTRACT, STRICT LIABILITY, OR TORT (INCLUDING NEGLIGENCE OR OTHERWISE) ARISING IN ANY WAY OUT OF THE USE OF THIS SOFTWARE, EVEN IF ADVISED OF THE POSSIBILITY OF SUCH DAMAGE.

MP3 (MPEG Audio Layer-3)

Se trata de un formato de audio normalizado de uso internacional que se basa en el estándar de compresión de vídeo "MPEG-1". Comprime el volumen de datos a aproximadamente la undécima parte del tamaño original, pero manteniendo una calidad de sonido equivalente a la de un CD de música.

MPEG (Moving Picture Experts Group), MPEG-2, MPEG-4

Son los nombres de diferentes formatos de compresión digital que se usan para codificar el vídeo y el audio. Los estándares de vídeo son: "MPEG-1 Video", "MPEG-2 Video", "MPEG-4 Visual" y "MPEG-4 AVC". Los estándares de audio son: "MPEG-1 Audio", "MPEG-2 Audio" y "MPEG-4 AAC".

WMA (Windows Media Audio)

Es una tecnología de compresión de audio desarrollada por Microsoft Corporation.

Los datos se pueden codificar mediante Windows Media® Player. Para codificar los archivos WMA, utilice solamente aplicaciones autorizadas por Microsoft Corporation. Si utiliza una aplicación no autorizada, es probable que el archivo no funcione correctamente.



Frecuencia de muestreo

El muestreo consiste en realizar una lectura de una onda sonora (señal analógica) en intervalos regulares y expresar la altura de la onda en cada lectura, en formato digitalizado (lo que da lugar a una señal digital).

El número de lecturas que se realiza en un segundo se denomina "frecuencia de muestreo". Cuanto mayor sea el valor, más próximo estará el sonido que se reproduzca del original.

Impedancia de altavoces

Este es un valor de resistencia de CA, indicado en Ω (ohm). Cuando este valor es más pequeño es posible obtener una mayor potencia.

Velocidad en bits

Expresa la cantidad de lectura por 1 segundo de datos de vídeo/audio grabados. Un número alto significa mayor calidad de sonido, pero también significa un tamaño de archivo mayor.

■ Red**AirPlay**

AirPlay envía (reproduce) el contenido grabado en iTunes o en un iPhone/iPod touch/iPad a un dispositivo compatible a través de la red.

DLNA

DLNA y DLNA CERTIFIED son marcas comerciales y/o marcas de servicio de Digital Living Network Alliance. Algunos contenidos pueden no ser compatibles con otros productos DLNA CERTIFIED®.



vTuner

Se trata de un servidor de contenido en línea gratuito de radio Internet. Si desea obtener más información acerca de este servicio, visite el sitio web de vTuner.

Sitio web de vTuner:

<http://www.radiomarantz.com>

Este producto está protegido por ciertos derechos de propiedad intelectual de Nothing Else Matters Software y BridgeCo. Se prohíbe el uso o distribución de esta tecnología sin este producto, sin la correspondiente licencia de Nothing Else Matters Software y BridgeCo o de una subsidiaria autorizada.

Clave WEP (clave de red)

Ésta es información de la clave utilizada para cifrar datos cuando lleva a cabo una transferencia de datos. En esta unidad, la misma clave WEP se usa para el cifrado y el descifrado de datos, así que se debe establecer la misma clave WEP en ambos dispositivos para que se establezcan comunicaciones entre ellos.

Wi-Fi®

La certificación Wi-Fi asegura la interoperabilidad probada y comprobada por la Wi-Fi Alliance, un grupo que certifica la interoperabilidad entre los dispositivos de LAN inalámbrica.

WPA (Wi-Fi Protected Access)

Éste es un estándar de seguridad establecido por la Wi-Fi Alliance. Además del SSID (nombre de red) y la clave WEP (clave de red) convencionales, también utiliza una función de identificación de usuario y protocolo de cifrado para una mayor seguridad.

WPA2 (Wi-Fi Protected Access 2)

Esta es una nueva versión de la WPA establecida por la Wi-Fi Alliance, compatible con el cifrado AES más seguros.

WPA-PSK/WPA2-PSK (Pre-shared Key)

Éste es un sistema de autenticación simple por mutua autenticación cuando una cadena de caracteres preajustada coincide con el punto de acceso y cliente del punto de acceso de LAN inalámbrica.

WPS (Wi-Fi Protected Setup)

Este es un estándar creado por la Wi-Fi Alliance para facilitar la tarea de configurar conexiones LAN inalámbricas y configurar seguridad.

Nombres de red (SSID: Service Set Identifier)

Al formar redes de LAN inalámbrica, se forman grupos para evitar interferencia, robo de datos, etc. Estos grupos están basados en "SSID (nombres de red)". Para mejorar la seguridad, se establece una clave WEP de manera que la comunicación no está disponible a menos que tanto el "SSID" y la clave WEP coincidan. Esto es adecuado para construir una red simplificada.



■ Otros

Emparejamiento

El emparejamiento (registro) es una operación que se requiere para conectar un dispositivo Bluetooth a esta unidad usando Bluetooth.

Cuando están emparejados, los dispositivos se autentican entre sí y pueden conectar sin que ocurran conexiones erróneas.

Al utilizar una conexión Bluetooth por primera vez, necesita emparejar esta unidad y el dispositivo Bluetooth a conectar.

Circuito de protección

Se trata de una función que evita que los componentes sufran daños cuando se produzca una anomalía en la red eléctrica, como una sobretensión o exceso de temperatura.



Información sobre Marcas Registradas



“Made for iPod” and “Made for iPhone” mean that an electronic accessory has been designed to connect specifically to iPod, or iPhone, respectively, and has been certified by the developer to meet Apple performance standards.

Apple is not responsible for the operation of this device or its compliance with safety and regulatory standards. Please note that the use of this accessory with iPod, or iPhone, may affect wireless performance.

AirPlay, iPad, iPhone, iPod, iPod classic, iPod nano and iPod touch are trademarks of Apple Inc., registered in the U.S. and other countries.

- Los usuarios individuales pueden utilizar iPhone, iPod, iPod classic, iPod nano e iPod touch para copiar y reproducir de manera privada contenido no sujeto a derechos de autor, así como cualquier contenido cuya copia y reproducción estén permitidas por la ley. La violación de los derechos de autor está prohibida por la ley.



La marca N es una marca registrada o una marca comercial registrada de NFC Forum, Inc. en Estados Unidos y en otros países.



La marca denominativa y logos de Bluetooth® son marcas comerciales registradas propiedad de Bluetooth SIG, Inc. y cualquier uso de tales marcas por D&M Holdings Inc. está bajo licencia. Otras marcas registradas y nombres comerciales son de sus respectivos propietarios.



El logo Wi-Fi CERTIFIED es una marca comercial registrada de la Wi-Fi Alliance.

La certificación Wi-Fi proporciona la seguridad de que el dispositivo ha pasado la prueba de interoperabilidad conducida por la Wi-Fi Alliance, un grupo que certifica la interoperabilidad entre dispositivos LAN inalámbricos.



Adobe, el logotipo de Adobe y Reader son marcas comerciales o marcas comerciales registradas de Adobe Systems Incorporated en Estados Unidos u otros países.



Especificaciones

■ Sección de audio

- Amplificador de audio

Salida nominal:

Reproducción de 2 canales
50 W + 50 W (6 Ω /ohm, 1 kHz, 0,7 % D.A.T.)

Potencia dinámica:

60 W + 60 W (6 Ω /ohm, 1 kHz, 10 % D.A.T.)

Terminales de salida:

Altavoz: 4-16 Ω /ohm (impedancia)
Adecuado para auriculares/auriculares estéreo

Sensibilidad/impedancia de entrada:

Analog In: 200 mV/22 k Ω /kohm

Distorsión armónica total (1 kHz, 5 W, 6 Ω /ohm):

Analog In: 0,1 %

Relación S/R (10 W, 6 Ω /ohm, IHF-A):

Analog In: 90 dB

Control de tonalidad:

Refuerzo de graves dinámico: \pm 8 dB (100 Hz)
Graves: \pm 10 dB (100 Hz)
Agudos: \pm 10 dB (10 kHz)

Frecuencia de respuesta:

Entrada analógica: 5 Hz – 40 kHz (\pm 3 dB)



■ Sección LAN inalámbrica

Tipo de red (estándar de LAN inalámbrica):	Conforme a IEEE 802.11b Conforme a IEEE 802.11g Conforme a IEEE 802.11n (Conforme con Wi-Fi®)*1
Seguridad:	WEP 64 de bits, WEP de 128 bits WPA/WPA2-PSK (AES) WPA/WPA2-PSK (TKIP)
Frecuencia de radio:	2,4 GHz
N.º de canales:	1 – 13 canales

*1 El logo de Wi-Fi® CERTIFIED y el logo de Wi-Fi CERTIFIED On-Product son marcas comerciales registradas de la Wi-Fi Alliance.



■ Sección Bluetooth

Sistema de comunicaciones:	Versión de Bluetooth 2.1 + EDR (Enhanced Data Rate)
Potencia de transmisión:	2,5 mW (clase 2) máximo
Rango de comunicación máximo:	Aprox. 10 m en la línea de visión*2
Banda de frecuencia:	Banda de 2,4 GHz
Régimen de modulación:	FHSS (Frequency-Hopping Spread Spectrum)
Perfiles admitidos:	A2DP (Advanced Audio Distribution Profile) 1.2 AVRCP (Audio Video Remote Control Profile) 1.4
Códec correspondiente:	SBC, AAC
Alcance de transmisión (A2DP):	20 Hz - 20.000 Hz

*2 El rango de comunicación real varía dependiendo de la influencia de factores como obstrucciones entre dispositivos, ondas electromagnéticas de hornos de microondas, electricidad estática, teléfonos inalámbricos, sensibilidad de recepción, rendimiento de antena, sistema operativo, software de aplicación, etc.



■ Reloj/Alarma/Descanso

Tipo de reloj:	Método de sincronización de frecuencia de la línea de alimentación (± 60 segundos por mes)
Alarma:	Alarma una vez/Alarma diaria: Un sistema cada una
Descanso:	Temporizador de descanso: máx. 90 minutos

■ General

Alimentación eléctrica:	CA 220 - 230 V, 50/60 Hz
Consumo de energía:	50 W
Consumo de energía en modo de espera:	0,3 W
Consumo de energía en modo “Modo Reloj” – “Activado”:	1 W
Consumo de energía en modo “Control de red” – “Activado”:	3 W

- Con el propósito de introducir mejoras, las especificaciones y el diseño del equipo están sujetos a cambios sin previo aviso.

■ Dimensiones

Unidad: mm

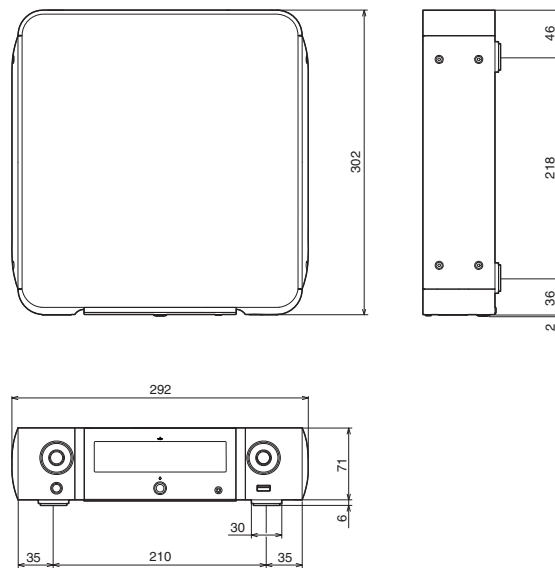

■ Peso: 2,6 kg

Índice alfabético

A		F		P	
Actualización de firmware	80	Favorites	39	Panel delantero	9
AirPlay	55	Función de control de web	62	Panel trasero	12
Ajustes de red	83	Función de reproducción remota	59	PC	35, 110
Alarma	76	I		R	
D		Introducción de caracteres	74	Radio Internet	31
Dispositivo Bluetooth	48	iPod	22, 41, 44	Repetición de la reproducción	37, 46
Dispositivo de memoria USB	22, 45	L		Reproducción aleatoria	37, 46
DLNA	112	LAN con cable	24	Restablecimiento de los ajustes de fábrica	82
E		Luminosidad de la pantalla	69	S	
Estructura de los menús	70	M		Silencio	30
		Mando a distancia	14	Spotify	58
		N			
		NAS	35, 110		





T

Temporizador de desconexión 68

Tono 67



V

Volumen 30

vTuner 34



Licencia

Esta sección describe la licencia de software que usa esta unidad. Para mantener el contenido correcto, se usa el original (inglés).

■ Boost

<http://www.boost.org/>

Boost Software License – Version 1.0 – August 17th, 2003

Permission is hereby granted, free of charge, to any person or organization obtaining a copy of the software and accompanying documentation covered by this license (the “Software”) to use, reproduce, display, distribute, execute, and transmit the Software, and to prepare derivative works of the Software, and to permit third-parties to whom the Software is furnished to do so, all subject to the following:

The copyright notices in the Software and this entire statement, including the above license grant, this restriction and the following disclaimer, must be included in all copies of the Software, in whole or in part, and all derivative works of the Software, unless such copies or derivative works are solely in the form of machine-executable object code generated by a source language processor.

THE SOFTWARE IS PROVIDED “AS IS”, WITHOUT WARRANTY OF ANY KIND, EXPRESS OR IMPLIED, INCLUDING BUT NOT LIMITED TO THE WARRANTIES OF MERCHANTABILITY, FITNESS FOR A PARTICULAR PURPOSE, TITLE AND NON-INFRINGEMENT. IN NO EVENT SHALL THE COPYRIGHT HOLDERS OR ANYONE DISTRIBUTING THE SOFTWARE BE LIABLE FOR ANY DAMAGES OR OTHER LIABILITY, WHETHER IN CONTRACT, TORT OR OTHERWISE, ARISING FROM, OUT OF OR IN CONNECTION WITH THE SOFTWARE OR THE USE OR OTHER DEALINGS IN THE SOFTWARE.

■ Expat

<http://www.jclark.com/xml/expat.html>

Expat License. Copyright (c) 1998, 1999, 2000 Thai Open Source Software Center Ltd

Permission is hereby granted, free of charge, to any person obtaining a copy of this software and associated documentation files (the “Software”), to deal in the Software without restriction, including without limitation the rights to use, copy, modify, merge, publish, distribute, sublicense, and/or sell copies of the Software, and to permit persons to whom the Software is furnished to do so, subject to the following conditions:

The above copyright notice and this permission notice shall be included in all copies or substantial portions of the Software.

THE SOFTWARE IS PROVIDED “AS IS”, WITHOUT WARRANTY OF ANY KIND, EXPRESS OR IMPLIED, INCLUDING BUT NOT LIMITED TO THE WARRANTIES OF MERCHANTABILITY, FITNESS FOR A PARTICULAR PURPOSE AND NON-INFRINGEMENT. IN NO EVENT SHALL THE AUTHORS OR COPYRIGHT HOLDERS BE LIABLE FOR ANY CLAIM, DAMAGES OR OTHER LIABILITY, WHETHER IN AN ACTION OF CONTRACT, TORT OR OTHERWISE, ARISING FROM, OUT OF OR IN CONNECTION WITH THE SOFTWARE OR THE USE OR OTHER DEALINGS IN THE SOFTWARE.

■ FastDelegate

<http://www.codeproject.com/KB/cpp/FastDelegate.aspx>

THE WORK (AS DEFINED BELOW) IS PROVIDED UNDER THE TERMS OF THIS CODE PROJECT OPEN LICENSE (“LICENSE”). THE WORK IS PROTECTED BY COPYRIGHT AND/OR OTHER APPLICABLE LAW. ANY USE OF THE WORK OTHER THAN AS AUTHORIZED UNDER THIS LICENSE OR COPYRIGHT LAW IS PROHIBITED.

BY EXERCISING ANY RIGHTS TO THE WORK PROVIDED HEREIN, YOU ACCEPT AND AGREE TO BE BOUND BY THE TERMS OF THIS LICENSE. THE AUTHOR GRANTS YOU THE RIGHTS CONTAINED HEREIN IN CONSIDERATION OF YOUR ACCEPTANCE OF SUCH TERMS AND CONDITIONS. IF YOU DO NOT AGREE TO ACCEPT AND BE BOUND BY THE TERMS OF THIS LICENSE, YOU CANNOT MAKE ANY USE OF THE WORK.



Definitions. “Articles” means, collectively, all articles written by Author which describes how the Source Code and Executable Files for the Work may be used by a user.

“Author” means the individual or entity that offers the Work under the terms of this License.

“Derivative Work” means a work based upon the Work or upon the Work and other pre-existing works.

“Executable Files” refer to the executables, binary files, configuration and any required data files included in the Work.

“Publisher” means the provider of the website, magazine, CD-ROM, DVD or other medium from or by which the Work is obtained by You.

“Source Code” refers to the collection of source code and configuration files used to create the Executable Files.

“Standard Version” refers to such a Work if it has not been modified, or has been modified in accordance with the consent of the Author, such consent being in the full discretion of the Author.

“Work” refers to the collection of files distributed by the Publisher, including the Source Code, Executable Files, binaries, data files, documentation, whitepapers and the Articles.

“You” is you, an individual or entity wishing to use the Work and exercise your rights under this License.

Fair Use/Fair Use Rights. Nothing in this License is intended to reduce, limit, or restrict any rights arising from fair use, fair dealing, first sale or other limitations on the exclusive rights of the copyright owner under copyright law or other applicable laws.

License Grant. Subject to the terms and conditions of this License, the Author hereby grants You a worldwide, royalty-free, non-exclusive, perpetual (for the duration of the applicable copyright) license to exercise the rights in the Work as stated below: You may use the standard version of the Source Code or Executable Files in Your own applications.

You may apply bug fixes, portability fixes and other modifications obtained from the Public Domain or from the Author. A Work modified in such a way shall still be considered the standard version and will be subject to this License.

You may otherwise modify Your copy of this Work (excluding the Articles) in any way to create a Derivative Work, provided that You insert a prominent notice in each changed file stating how, when and where You changed that file.

You may distribute the standard version of the Executable Files and Source Code or Derivative Work in aggregate with other (possibly commercial) programs as part of a larger (possibly commercial) software distribution.

The Articles discussing the Work published in any form by the author may not be distributed or republished without the Author’s consent. The author retains copyright to any such Articles. You may use the Executable Files and Source Code pursuant to this License but you may not repost or republish or otherwise distribute or make available the Articles, without the prior written consent of the Author.

Any subroutines or modules supplied by You and linked into the Source Code or Executable Files this Work shall not be considered part of this Work and will not be subject to the terms of this License.

Patent License. Subject to the terms and conditions of this License, each Author hereby grants to You a perpetual, worldwide, non-exclusive, no-charge, royalty-free, irrevocable (except as stated in this section) patent license to make, have made, use, import, and otherwise transfer the Work.

Restrictions. The license granted in Section 3 above is expressly made subject to and limited by the following restrictions: You agree not to remove any of the original copyright, patent, trademark, and attribution notices and associated disclaimers that may appear in the Source Code or Executable Files.

You agree not to advertise or in any way imply that this Work is a product of Your own.

The name of the Author may not be used to endorse or promote products derived from the Work without the prior written consent of the Author.

You agree not to sell, lease, or rent any part of the Work. This does not restrict you from including the Work or any part of the Work inside a larger software distribution that itself is being sold. The Work by itself, though, cannot be sold, leased or rented.



You may distribute the Executable Files and Source Code only under the terms of this License, and You must include a copy of, or the Uniform Resource Identifier for, this License with every copy of the Executable Files or Source Code You distribute and ensure that anyone receiving such Executable Files and Source Code agrees that the terms of this License apply to such Executable Files and/or Source Code. You may not offer or impose any terms on the Work that alter or restrict the terms of this License or the recipients' exercise of the rights granted hereunder. You may not sublicense the Work. You must keep intact all notices that refer to this License and to the disclaimer of warranties. You may not distribute the Executable Files or Source Code with any technological measures that control access or use of the Work in a manner inconsistent with the terms of this License.

You agree not to use the Work for illegal, immoral or improper purposes, or on pages containing illegal, immoral or improper material. The Work is subject to applicable export laws. You agree to comply with all such laws and regulations that may apply to the Work after Your receipt of the Work.

Representations, Warranties and Disclaimer. THIS WORK IS PROVIDED "AS IS", "WHERE IS" AND "AS AVAILABLE", WITHOUT ANY EXPRESS OR IMPLIED WARRANTIES OR CONDITIONS OR GUARANTEES. YOU, THE USER, ASSUME ALL RISK IN ITS USE, INCLUDING COPYRIGHT INFRINGEMENT, PATENT INFRINGEMENT, SUITABILITY, ETC. AUTHOR EXPRESSLY DISCLAIMS ALL EXPRESS, IMPLIED OR STATUTORY WARRANTIES OR CONDITIONS, INCLUDING WITHOUT LIMITATION, WARRANTIES OR CONDITIONS OF MERCHANTABILITY, MERCHANTABLE QUALITY OR FITNESS FOR A PARTICULAR PURPOSE, OR ANY WARRANTY OF TITLE OR NON-INFRINGEMENT, OR THAT THE WORK (OR ANY PORTION THEREOF) IS CORRECT, USEFUL, BUG-FREE OR FREE OF VIRUSES. YOU MUST PASS THIS DISCLAIMER ON WHENEVER YOU DISTRIBUTE THE WORK OR DERIVATIVE WORKS.

Indemnity. You agree to defend, indemnify and hold harmless the Author and the Publisher from and against any claims, suits, losses, damages, liabilities, costs, and expenses (including reasonable legal or attorneys' fees) resulting from or relating to any use of the Work by You.

Limitation on Liability. EXCEPT TO THE EXTENT REQUIRED BY APPLICABLE LAW, IN NO EVENT WILL THE AUTHOR OR THE PUBLISHER BE LIABLE TO YOU ON ANY LEGAL THEORY FOR ANY SPECIAL, INCIDENTAL, CONSEQUENTIAL, PUNITIVE OR EXEMPLARY DAMAGES ARISING OUT OF THIS LICENSE OR THE USE OF THE WORK OR OTHERWISE, EVEN IF THE AUTHOR OR THE PUBLISHER HAS BEEN ADVISED OF THE POSSIBILITY OF SUCH DAMAGES.

Termination.

This License and the rights granted hereunder will terminate automatically upon any breach by You of any term of this License. Individuals or entities who have received Derivative Works from You under this License, however, will not have their licenses terminated provided such individuals or entities remain in full compliance with those licenses. Sections 1, 2, 6, 7, 8, 9, 10 and 11 will survive any termination of this License.

If You bring a copyright, trademark, patent or any other infringement claim against any contributor over infringements You claim are made by the Work, your License from such contributor to the Work ends automatically.

Subject to the above terms and conditions, this License is perpetual (for the duration of the applicable copyright in the Work). Notwithstanding the above, the Author reserves the right to release the Work under different license terms or to stop distributing the Work at any time; provided, however that any such election will not serve to withdraw this License (or any other license that has been, or is required to be, granted under the terms of this License), and this License will continue in full force and effect unless terminated as stated above.

Publisher. The parties hereby confirm that the Publisher shall not, under any circumstances, be responsible for and shall not have any liability in respect of the subject matter of this License. The Publisher makes no warranty whatsoever in connection with the Work and shall not be liable to You or any party on any legal theory for any damages whatsoever, including without limitation any general, special, incidental or consequential damages arising in connection to this license. The Publisher reserves the right to cease making the Work available to You at any time without notice

Miscellaneous

This License shall be governed by the laws of the location of the head office of the Author or if the Author is an individual, the laws of location of the principal place of residence of the Author.

If any provision of this License is invalid or unenforceable under applicable law, it shall not affect the validity or enforceability of the remainder of the terms of this License, and without further action by the parties to this License, such provision shall be reformed to the minimum extent necessary to make such provision valid and enforceable.



No term or provision of this License shall be deemed waived and no breach consented to unless such waiver or consent shall be in writing and signed by the party to be charged with such waiver or consent.

This License constitutes the entire agreement between the parties with respect to the Work licensed herein. There are no understandings, agreements or representations with respect to the Work not specified herein. The Author shall not be bound by any additional provisions that may appear in any communication from You. This License may not be modified without the mutual written agreement of the Author and You

libogg

<http://www.xiph.org/ogg/>

Copyright (c) 2002, Xiph.org Foundation

Redistribution and use in source and binary forms, with or without modification, are permitted provided that the following conditions are met:

- Redistributions of source code must retain the above copyright notice, this list of conditions and the following disclaimer.
- Redistributions in binary form must reproduce the above copyright notice, this list of conditions and the following disclaimer in the documentation and/or other materials provided with the distribution.
- Neither the name of the Xiph.org Foundation nor the names of its contributors may be used to endorse or promote products derived from this software without specific prior written permission.

THIS SOFTWARE IS PROVIDED BY THE COPYRIGHT HOLDERS AND CONTRIBUTORS "AS IS" AND ANY EXPRESS OR IMPLIED WARRANTIES, INCLUDING, BUT NOT LIMITED TO, THE IMPLIED WARRANTIES OF MERCHANTABILITY AND FITNESS FOR A PARTICULAR PURPOSE ARE DISCLAIMED. IN NO EVENT SHALL THE FOUNDATION OR CONTRIBUTORS BE LIABLE FOR ANY DIRECT, INDIRECT, INCIDENTAL, SPECIAL, EXEMPLARY, OR CONSEQUENTIAL DAMAGES (INCLUDING, BUT NOT LIMITED TO, PROCUREMENT OF SUBSTITUTE GOODS OR SERVICES; LOSS OF USE, DATA, OR PROFITS; OR BUSINESS INTERRUPTION) HOWEVER CAUSED AND ON ANY THEORY OF LIABILITY, WHETHER IN CONTRACT, STRICT LIABILITY, OR TORT (INCLUDING NEGLIGENCE OR OTHERWISE) ARISING IN ANY WAY OUT OF THE USE OF THIS SOFTWARE, EVEN IF ADVISED OF THE POSSIBILITY OF SUCH DAMAGE.

libvorbis

<http://www.xiph.org/vorbis/>

Copyright (c) 2002-2004 Xiph.org Foundation

Redistribution and use in source and binary forms, with or without modification, are permitted provided that the following conditions are met:

- Redistributions of source code must retain the above copyright notice, this list of conditions and the following disclaimer.
- Redistributions in binary form must reproduce the above copyright notice, this list of conditions and the following disclaimer in the documentation and/or other materials provided with the distribution.
- Neither the name of the Xiph.org Foundation nor the names of its contributors may be used to endorse or promote products derived from this software without specific prior written permission.

THIS SOFTWARE IS PROVIDED BY THE COPYRIGHT HOLDERS AND CONTRIBUTORS "AS IS" AND ANY EXPRESS OR IMPLIED WARRANTIES, INCLUDING, BUT NOT LIMITED TO, THE IMPLIED WARRANTIES OF MERCHANTABILITY AND FITNESS FOR A PARTICULAR PURPOSE ARE DISCLAIMED. IN NO EVENT SHALL THE FOUNDATION OR CONTRIBUTORS BE LIABLE FOR ANY DIRECT, INDIRECT, INCIDENTAL, SPECIAL, EXEMPLARY, OR CONSEQUENTIAL DAMAGES (INCLUDING, BUT NOT LIMITED TO, PROCUREMENT OF SUBSTITUTE GOODS OR SERVICES; LOSS OF USE, DATA, OR PROFITS; OR BUSINESS INTERRUPTION) HOWEVER CAUSED AND ON ANY THEORY OF LIABILITY, WHETHER IN CONTRACT, STRICT LIABILITY, OR TORT (INCLUDING NEGLIGENCE OR OTHERWISE) ARISING IN ANY WAY OUT OF THE USE OF THIS SOFTWARE, EVEN IF ADVISED OF THE POSSIBILITY OF SUCH DAMAGE.

Tremolo

<http://wss.co.uk/pinknoise/tremolo>

Copyright (C) 2002 – 2009 Xiph.org Foundation Changes Copyright (C) 2009 – 2010 Robin Watts for Pinknoise Productions Ltd

Redistribution and use in source and binary forms, with or without modification, are permitted provided that the following conditions are met:



- Redistributions of source code must retain the above copyright notice, this list of conditions and the following disclaimer.
- Redistributions in binary form must reproduce the above copyright notice, this list of conditions and the following disclaimer in the documentation and/or other materials provided with the distribution.
- Neither the name of the Xiph.org Foundation nor the names of its contributors may be used to endorse or promote products derived from this software without specific prior written permission.

THIS SOFTWARE IS PROVIDED BY THE COPYRIGHT HOLDERS AND CONTRIBUTORS "AS IS" AND ANY EXPRESS OR IMPLIED WARRANTIES, INCLUDING, BUT NOT LIMITED TO, THE IMPLIED WARRANTIES OF MERCHANTABILITY AND FITNESS FOR A PARTICULAR PURPOSE ARE DISCLAIMED. IN NO EVENT SHALL THE FOUNDATION OR CONTRIBUTORS BE LIABLE FOR ANY DIRECT, INDIRECT, INCIDENTAL, SPECIAL, EXEMPLARY, OR CONSEQUENTIAL DAMAGES (INCLUDING, BUT NOT LIMITED TO, PROCUREMENT OF SUBSTITUTE GOODS OR SERVICES; LOSS OF USE, DATA, OR PROFITS; OR BUSINESS INTERRUPTION) HOWEVER CAUSED AND ON ANY THEORY OF LIABILITY, WHETHER IN CONTRACT, STRICT LIABILITY, OR TORT (INCLUDING NEGLIGENCE OR OTHERWISE) ARISING IN ANY WAY OUT OF THE USE OF THIS SOFTWARE, EVEN IF ADVISED OF THE POSSIBILITY OF SUCH DAMAGE.

■ Tremor

<http://wiki.xiph.org/index.php/Tremor>

Copyright (c) 2002, Xiph.org Foundation

Redistribution and use in source and binary forms, with or without modification, are permitted provided that the following conditions are met:

- Redistributions of source code must retain the above copyright notice, this list of conditions and the following disclaimer.
- Redistributions in binary form must reproduce the above copyright notice, this list of conditions and the following disclaimer in the documentation and/or other materials provided with the distribution.
- Neither the name of the Xiph.org Foundation nor the names of its contributors may be used to endorse or promote products derived from this software without specific prior written permission.

THIS SOFTWARE IS PROVIDED BY THE COPYRIGHT HOLDERS AND CONTRIBUTORS "AS IS" AND ANY EXPRESS OR IMPLIED WARRANTIES, INCLUDING, BUT NOT LIMITED TO, THE IMPLIED WARRANTIES OF MERCHANTABILITY AND FITNESS FOR A PARTICULAR PURPOSE ARE DISCLAIMED. IN NO EVENT SHALL THE FOUNDATION OR CONTRIBUTORS BE LIABLE FOR ANY DIRECT, INDIRECT, INCIDENTAL, SPECIAL, EXEMPLARY, OR CONSEQUENTIAL DAMAGES (INCLUDING, BUT NOT LIMITED TO, PROCUREMENT OF SUBSTITUTE GOODS OR SERVICES; LOSS OF USE, DATA, OR PROFITS; OR BUSINESS INTERRUPTION) HOWEVER CAUSED AND ON ANY THEORY OF LIABILITY, WHETHER IN CONTRACT, STRICT LIABILITY, OR TORT (INCLUDING NEGLIGENCE OR OTHERWISE) ARISING IN ANY WAY OUT OF THE USE OF THIS SOFTWARE, EVEN IF ADVISED OF THE POSSIBILITY OF SUCH DAMAGE.

■ Mersenne Twister

<http://www.math.sci.hiroshima-u.ac.jp/~m-mat/MT/MT2002/CODES/mt19937ar.c>

Copyright (C) 1997 – 2002, Makoto Matsumoto and Takuji Nishimura,

All rights reserved.

Redistribution and use in source and binary forms, with or without modification, are permitted provided that the following conditions are met:

Redistributions of source code must retain the above copyright notice, this list of conditions and the following disclaimer.

Redistributions in binary form must reproduce the above copyright notice, this list of conditions and the following disclaimer in the documentation and/or other materials provided with the distribution.

The names of its contributors may not be used to endorse or promote products derived from this software without specific prior written permission.



THIS SOFTWARE IS PROVIDED BY THE COPYRIGHT HOLDERS AND CONTRIBUTORS "AS IS" AND ANY EXPRESS OR IMPLIED WARRANTIES, INCLUDING, BUT NOT LIMITED TO, THE IMPLIED WARRANTIES OF MERCHANTABILITY AND FITNESS FOR A PARTICULAR PURPOSE ARE DISCLAIMED. IN NO EVENT SHALL THE COPYRIGHT OWNER OR CONTRIBUTORS BE LIABLE FOR ANY DIRECT, INDIRECT, INCIDENTAL, SPECIAL, EXEMPLARY, OR CONSEQUENTIAL DAMAGES (INCLUDING, BUT NOT LIMITED TO, PROCUREMENT OF SUBSTITUTE GOODS OR SERVICES; LOSS OF USE, DATA, OR PROFITS; OR BUSINESS INTERRUPTION) HOWEVER CAUSED AND ON ANY THEORY OF LIABILITY, WHETHER IN CONTRACT, STRICT LIABILITY, OR TORT (INCLUDING NEGLIGENCE OR OTHERWISE) ARISING IN ANY WAY OUT OF THE USE OF THIS SOFTWARE, EVEN IF ADVISED OF THE POSSIBILITY OF SUCH DAMAGE.

■ zlib

<http://www.zlib.net/>

zlib.h -- interface of the "zlib" general purpose compression library version 1.2.3, July 18th, 2005

Copyright (C) 1995 – 2004 Jean-loup Gailly and Mark Adler

This software is provided "as-is", without any express or implied warranty. In no event will the authors be held liable for any damages arising from the use of this software.

Permission is granted to anyone to use this software for any purpose, including commercial applications, and to alter it and redistribute it freely, subject to the following restrictions:

The origin of this software must not be misrepresented; you must not claim that you wrote the original software. If you use this software in a product, an acknowledgment in the product documentation would be appreciated but is not required.

Altered source versions must be plainly marked as such, and must not be misrepresented as being the original software.

This notice may not be removed or altered from any source distribution.

Jean-loup Gailly jloup@gzip.org, Mark Adler madler@alumni.caltech.edu

■ cURL

<http://curl.haxx.se>

COPYRIGHT AND PERMISSION NOTICE

Copyright (c) 1996 – 2011, Daniel Stenberg, <daniel@haxx.se>.

All rights reserved.

Permission to use, copy, modify, and distribute this software for any purpose with or without fee is hereby granted, provided that the above copyright notice and this permission notice appear in all copies.

THE SOFTWARE IS PROVIDED "AS IS", WITHOUT WARRANTY OF ANY KIND, EXPRESS OR IMPLIED, INCLUDING BUT NOT LIMITED TO THE WARRANTIES OF MERCHANTABILITY, FITNESS FOR A PARTICULAR PURPOSE AND NONINFRINGEMENT OF THIRD PARTY RIGHTS. IN NO EVENT SHALL THE AUTHORS OR COPYRIGHT HOLDERS BE LIABLE FOR ANY CLAIM, DAMAGES OR OTHER LIABILITY, WHETHER IN AN ACTION OF CONTRACT, TORT OR OTHERWISE, ARISING FROM, OUT OF OR IN CONNECTION WITH THE SOFTWARE OR THE USE OR OTHER DEALINGS IN THE SOFTWARE.

Except as contained in this notice, the name of a copyright holder shall not be used in advertising or otherwise to promote the sale, use or other dealings in this Software without prior written authorization of the copyright holder.

■ c-ares

<http://c-ares.haxx.se>

Copyright 1998 by the Massachusetts Institute of Technology.

Permission to use, copy, modify, and distribute this software and its documentation for any purpose and without fee is hereby granted, provided that the above copyright notice appear in all copies and that both that copyright notice and this permission notice appear in supporting documentation, and that the name of M.I.T. not be used in advertising or publicity pertaining to distribution of the software without specific, written prior permission. M.I.T. makes no representations about the suitability of this software for any purpose. It is provided "as is" without express or implied warranty.



■ Información acerca de la licencia del software empleado en la unidad

Acerca de las licencias GPL (siglas en inglés de Licencia Pública General de GNU) y LGPL (siglas en inglés de Licencia Pública General Reducida de GNU)

En este producto se emplea software propio con licencia GPL/LGPL y software desarrollado por otros fabricantes.

Una vez adquirido este producto, puede conseguir, modificar o distribuir el código fuente del software con licencia GPL/LGPL que se emplea en el producto.

Marantz proporciona el código fuente basado en las licencias GPL y LPGL a su coste real previa solicitud a nuestro centro de atención al cliente.

Sin embargo, tenga en cuenta que no proporcionamos ninguna garantía en relación con el código fuente.

Sepa también que no ofrecemos asistencia para el contenido del código fuente.



www.marantz.com

You can find your nearest authorized distributor or dealer on our website.

marantz[®] is a registered trademark.

3520 10404 10AM

Copyright ©2015 D&M Holdings Inc. All Rights Reserved.