



# marantz®

## CD-Spelare **HD-CD1**

Du kan skriva ut flera PDF-sidor på ett pappersark.

[Frontpanel](#)[Skärm](#)[Bakpanelen](#)[Fjärrkontroll](#)[Register](#)

### Bruksanvisning

<b>Tillbehör</b>	<b>4</b>
Sätta i batterierna	5
Fjärrkontrollens funktionsområde	5
<b>Egenskaper</b>	<b>6</b>
Högkvalitativt ljud	6
Hög prestanda	6
<b>De olika delarna och deras funktioner</b>	<b>7</b>
Frontpanel	7
Skärm	9
Bakpanelen	10
Fjärrkontroll	11

## Anslutningar

<b>Ansluta till en enhet som har ingångar för digitalt ljud</b>	<b>16</b>
<b>Ansluta till en stereoljutförstärkare</b>	<b>17</b>
<b>Ansluta enheter med fjärrkontrollanslutningar</b>	<b>18</b>
Anslutning	18
Inställning	18
<b>Ansluta timern</b>	<b>19</b>
<b>Ansluta nätkabeln</b>	<b>20</b>

## Avspelning

<b>Grundläggande funktioner</b>	<b>22</b>
Slå på strömmen	22
Ändra displayens ljusstyrka	22
<b>Spela upp CD-skivor</b>	<b>23</b>
Spela upp CD-skivor	23
Använda A-B upprepade uppspelning	25
Uppspelning av spår i en vald ordning (Programmerad uppspelning)	25
Hoppa över spår som du inte vill höra (uppspelning med borttagna spår)	26
Spola bakåt spåren lite för att lyssna igen (snabb återuppspelning)	27
Växla displayen (CD-TEXT)	28
<b>Spela upp DATA CD-skivor (MP3-, WMA- och AAC-filer)</b>	<b>29</b>
Spela upp filer	30



## Inställningar

<b>Menyöversikt</b>	<b>32</b>
Använda Menyerna	33
<b>H/P AMP GAIN</b>	<b>34</b>
<b>Digital Out</b>	<b>34</b>
<b>Timer Play</b>	<b>35</b>
<b>Quick Replay</b>	<b>35</b>
<b>Auto Standby</b>	<b>35</b>

## Tips

Tips	37
Felsökning	38

## Bilaga

<b>Uppspelningsbar media</b>	<b>42</b>
Skivor	42
Filer	42
Uppspelningsordning för musikfiler	43
Om skivor och filer	44
<b>Försiktighetsåtgärder vid användande av media</b>	<b>45</b>
Sätta i skivor	45
Hantera media	46
Rengöring av skivor	46
<b>Förklaring av termer</b>	<b>47</b>
<b>Varumärkesinformation</b>	<b>48</b>
<b>Tekniska data</b>	<b>49</b>
<b>Register</b>	<b>52</b>





Tack för ditt val av denna Marantz-produkt.

Läs igenom denna bruksanvisning noggrant för att lära dig använda apparaten rätt innan du börjar använda den.

Spara bruksanvisningen för framtida bruk när du har läst den.

## Tillbehör

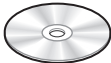
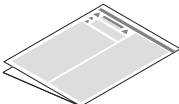
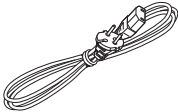
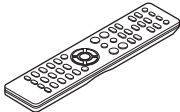
Kontrollera att följande saker levereras tillsammans med produkten.

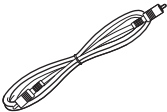
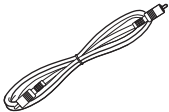
 <p>Snabbstartsguide</p>	 <p>CD-swkiva (Bruksanvisning)</p>	 <p>Säkerhetsinstruktioner</p>	 <p>Nätkabel</p>
 <p>Fjärrkontroll (RC003HD)</p>	 <p>R03/AAA-batterier</p>	 <p>Koaxial digitalkabel (svart)</p>	 <p>Fjärranslutningskabel (orange)</p>

## Sätta i batterierna

- 1** För det bakre locket i pilens riktning och avlägsna det.

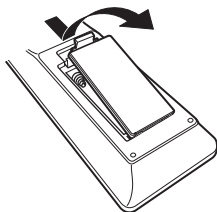

- 2** Sätt två batterier i batterihållaren på det sätt som visas.

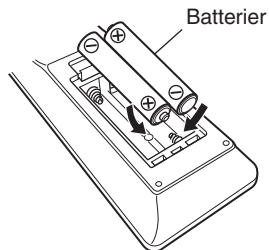

- 3** Sätt tillbaka batterilocket.

### OBSERVERA

- För att motverka skador eller att batterivätska läcker ut:
  - Använd inte ett nytt batteri tillsammans med ett gammalt.
  - Använd inte två olika batterityper tillsammans.
- Ta ut batterierna ur batterifacket om fjärrkontrollen inte ska användas under längre tid.
- Om batterivätska läcker ut, ska du noggrant torka bort vätskan i batterifacket och sedan sätta i nya batterier.

## Fjärrkontrollens funktionsområde

Rikta fjärrkontrollen mot fjärrkontrollsensorn när du använder den.

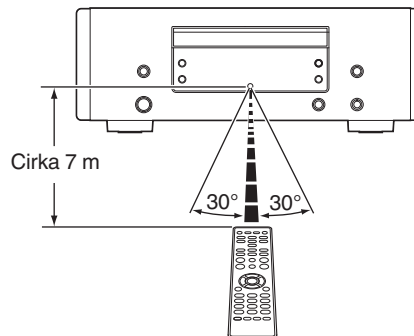



## Egenskaper

### Högkvalitativt ljud

- **Använder en Marantz HDAM® SA2-krets**  
Enheten använder en HDAM® SA2-krets som en förstärkare med höghastighetsbuffert. Det har bevisats att den ger hög kvalitet för Super Audio CD-spelare och avancerade förstärkare.  
Du kan njuta av högkvalitativt höghastighetsljud från avancerad utrustning.
- **Använder en avancerad Cirrus Logic D/A-konverterare, CS4398**  
En D/A-konverterare är en viktig del för ljudkvaliteten i en CD-spelare. CS4398 Cirrus Logic D/A-konverteraren som används i den här enheten är känd för sin höga precision och används även i andra Super Audio CD-spelare från Marantz.
- **Högkvalitativ hörlurskrets**  
Den högkvalitativa hörlurskretsen använder en förstärkare med höghastighetsbuffert för att ge ett högkvalitativt ljud när du inte kan använda högtalare.

### Hög prestanda

- **Stödjer uppspelning av MP3-, WMA- och AAC-filer (☞ sid. 29)**  
MP3-, WMA- eller AAC-filer som har spelats in på en CD-R- eller CD-RW-skiva kan spelas upp på denna CD-spelare.
  - **Funktion för val av förstärkningsnivå**  
Denna enhet har tre förstärkningsnivåer som kan växlas mellan i enlighet med egenskaperna för de anslutna hörlurarna.
  - **Snabb återuppspelning (endast Audio CD-skivor) (☞ sid. 27)**  
Tryck helt enkelt på Q.REPLAY ⏮-knappen på fjärrkontrollen under uppspelning och spåret spelas tillbaka den angivna tiden (inställningsområde: 5–60 sekunder) och fortsätter att spela upp från bakåtspolningspunkten.
  - **Stödjer visning av CD-TEXT**  
CD-Text är en utveckling av den ljud-CD-standard som tillåter att textinformation som till exempel artistens och albumets namn och låtitlar sparas på en ljud-CD. Skivor med följande logotyper har denna funktion.
- 
- 
- **Stor display med 16 tecken/2 rader**  
Textinformation visas på den stora displayen under uppspelning av MP3.



## De olika delarna och deras funktioner

### Frontpanel

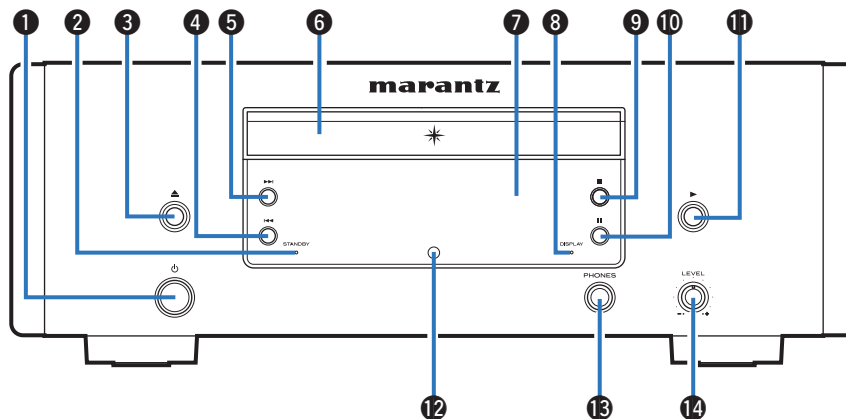

#### 1 Strömbrytare (⏻)

Med den här knappen slår du på/av strömmen (standby).  
(☞ sid. 22)

#### 2 STANDBY-indikator

Följande ljusindikatorer visas beroende på strömstatus:

- Strömmen är på : Av
- Standby : Röd

#### 3 Knapp för att öppna/stänga skivfacket (▲)

Öppnar och stänger skivfacket. (☞ sid. 23)

#### 4 Knapp för snabbt bakåt/hoppa bakåt (◀◀)

Återgår till början av det spår som spelas. Tryck på och håll nedtryckt för att snabbspola spåret bakåt.

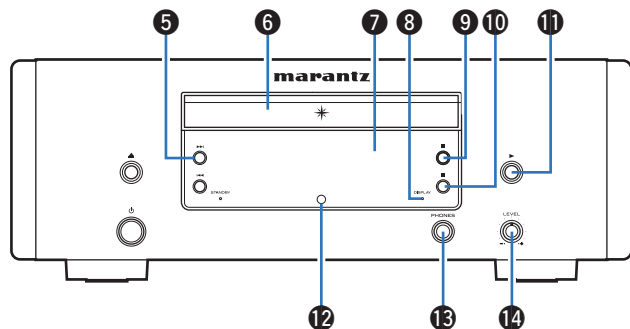

#### 5 Knapp för snabbt framåt/hoppa framåt (▶▶)

Spelar upp nästa spår. Tryck på och håll nedtryckt för att snabbspola spåret framåt.

#### 6 Skivbricka

Används för lägga i en skiva. (☞ sid. 23)

#### 7 Skärm

Här visas olika sorters information. (☞ sid. 9)

#### 8 DISPLAY-indikator

Lyser när displayen är avstängd. (☞ sid. 22)

#### 9 Stopp-knapp (■)

Stoppar uppspelningen.

#### 10 Paus-knapp (⏸)

Pausar uppspelningen.

#### 11 Play-knapp (▶)

Uppspelning startar.

#### 12 Fjärrkontrollsensor

Den här sensorn tar emot signaler från fjärrkontrollen. (☞ sid. 5)

#### 13 Hörlursuttag (PHONES)

Används för anslutning av hörlurar.

#### OBSERVERA

- Undvik hörselskador genom att inte lyssna på för hög volym när du använder hörlurarna.

#### 14 Volyminställning för hörlurar (LEVEL)

Justerar hörlursvolymen.

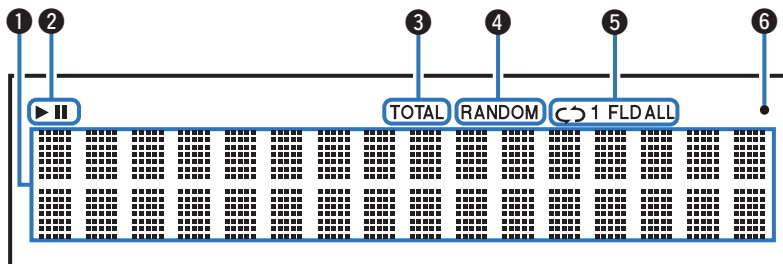

## Skärm

**1 Informationsfönster**

Visa olika information eller tiden som uppspelningen har pågått osv. för skivan.

**2 Indikatorer för uppspelningsläge**

▶ : Lyser under uppspelning.

|| : Lyser under paus.

**3 TOTAL-indikator**

Lyser när det totala antalet spår och CD-skivans totala tid visas.

**4 RANDOM-indikator**

Lyser under slumpmässig uppspelning.

**5 Indikatorer för upprepad uppspelning**

Lyser för att visa vilket upprepat uppspelningsläge som är aktiverat.

**6 Mottagningsindikator för fjärrkontrollsignalen**

Lyser när en signal från fjärrkontrollen tas emot.



## Bakpanelen

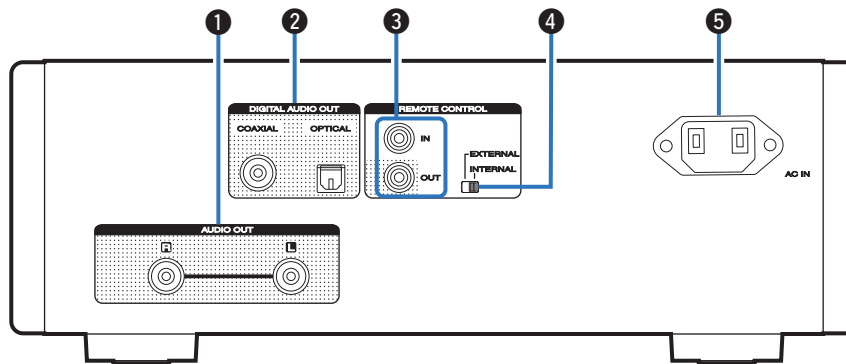

### 1 AUDIO OUT-anslutningar

Används för att ansluta enheter med analoga ljudingångar eller en extern effektförstärkare. (☞ sid. 17)

### 2 DIGITAL AUDIO OUT-anslutningar (COAXIAL/OPTICAL)

Används för att ansluta en förstärkare eller D/A-omvandlare med digital ingång. (☞ sid. 16)

### 3 REMOTE CONTROL-uttag

Används för anslutning av Marantz-förstärkare som är kompatibla med fjärrkontrollfunktionen. (☞ sid. 18)

### 4 EXTERNAL/INTERNAL-knapp

Ställ knappen på "EXTERNAL" om du vill styra enheten genom att rikta fjärrkontrollen mot förstärkaren som är ansluten till enheten via fjärrkontrollanslutningen. (☞ sid. 18)

### 5 Elanslutning (AC IN)

Används för anslutning av nätkabeln. (☞ sid. 20)

## Fjärrkontroll

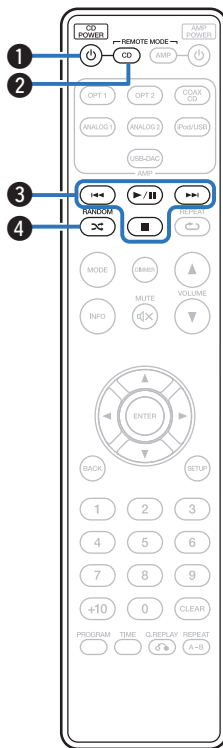

### ■ Placera enheten

När du vill använda CD-spelaren trycker du på REMOTE MODE CD för att byta fjärrkontrolläge till CD.

- REMOTE MODE CD-knappen lyser i ca två sekunder.

#### 1 Strömbrytare (CD POWER $\phi$ )

Med den här knappen slår du på/av strömmen (standby).  
( sid. 22)

#### 2 Knapp för att välja fjärrkontrolläge (REMOTE MODE CD)

Används för att byta fjärrkontrolläge till CD.

#### 3 Systemtangenter

Använd dessa för uppspelningsrelaterade funktioner.

- Hoppa över-tangenter (I◀◀ / ▶▶I)
- Play/Paus-knapp (▶ / ||)
- Stopp-knapp (■)

#### 4 RANDOM-knapp (⌘)

Växlar till slumpmässig uppspelning.

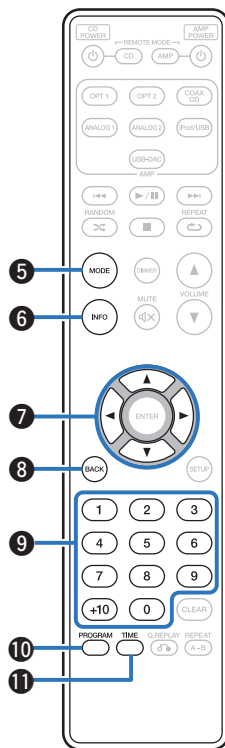

### 5 Knapp för att byta uppspelningsläge (MODE)

Används för att byta uppspelningsläge.

### 6 Informationsknapp (INFO)

Med den här ändrar du vilken information som visas under uppspelning.

### 7 Markörknappar ( $\Delta \nabla \triangleleft \triangleright$ )

Med dessa väljer du inställningar.

### 8 BACK-knapp

Den här knappen används för att återgå till den förra punkten.

### 9 Sifvertangenter (0 – 9, +10)

Dessa används för att mata in bokstäver och siffror i enheten.

### 10 Programknapp (PROGRAM)

Används för programmerad uppspelning. (☞ sid. 25)

### 11 TIME-knapp

Används för att byta tidsvisning vid uppspelning.

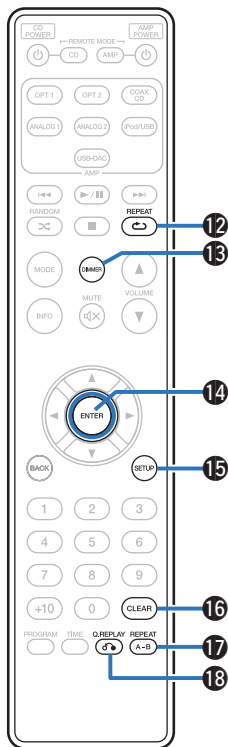

### 12 REPEAT-knapp (↺)

Växlar till upprepad uppspelning.

### 13 DIMMER-knapp

Används för att ändra ljusstyrkan på displayen. (☞ sid. 22)

### 14 ENTER-knapp

Med den här knappen bekräftar du inställningar.

### 15 SETUP-knapp

Med den här knappen visar du inställningsmenyn på skärmen. (☞ sid. 33)

### 16 CLEAR-knapp

Används för att ta bort programregistreringar. (☞ sid. 26)

### 17 REPEAT A-B-knapp

Används för att ställa in A-B upprepad uppspelning. (☞ sid. 25)

### 18 Q.REPLAY-knapp (↺)

Spola bakåt spåren lite för att lyssna igen. (☞ sid. 27)



- Förstärkaren kan styras med förstärkarknapparna även om fjärrkontrollsläget är inställt på CD.

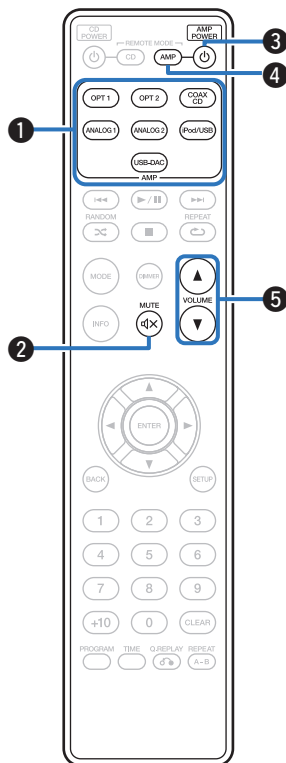

## ■ Förstärkarfunktioner

Det går att styra en Marantz-förstärkare.

- 1 Ingångsväljare
- 2 MUTE-knapp (🔇)
- 3 AMP POWER-knapp (⏻)
- 4 Knapp för att välja fjärrkontrolläge (REMOTE MODE AMP)
- 5 VOLUME-knappar (▲▼)

## ■ Innehåll





Ansluta till en enhet som har ingångar för digitalt ljud	16
Ansluta till en stereoljudförstärkare	17
Ansluta enheter med fjärrkontrollanslutningar	18
Ansluta timern	19
Ansluta nätkabeln	20

### OBSERVERA

- Sätt inte i strömsladden förrän alla anslutningar har slutförts.
- Bunta inte ihop nätkablarna med anslutningskablarna. I annat fall riskerar du att få brum och brus i ljudåtergivningen.

## ■ Kablar som används för anslutningarna

Använd de kablar som passar till de enheter du vill ansluta.

Ljudkabel (säljs separat)	
Fjärranslutningskabel (medföljer)	
Optisk kabel (Säljs separat)	
Koaxial digitalkabel (medföljer)	



## Ansluta till en enhet som har ingångar för digitalt ljud

Du kan lyssna på digitalt ljud genom att ansluta en AV-mottagare eller D/A-konverterare som har en digital ljudanslutning till den här enheten.

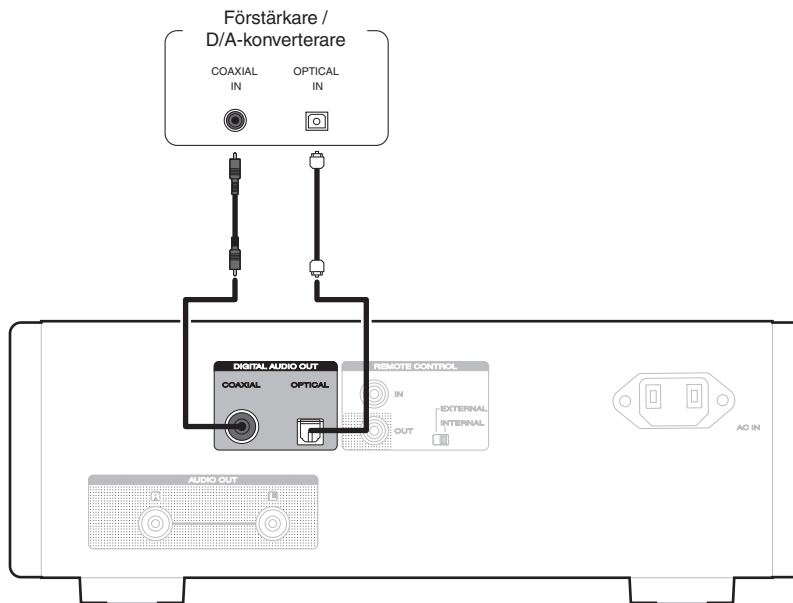



## Ansluta till en stereoljudförstärkare

Använd den här anslutningen för att spela upp ljud genom en förstärkare.

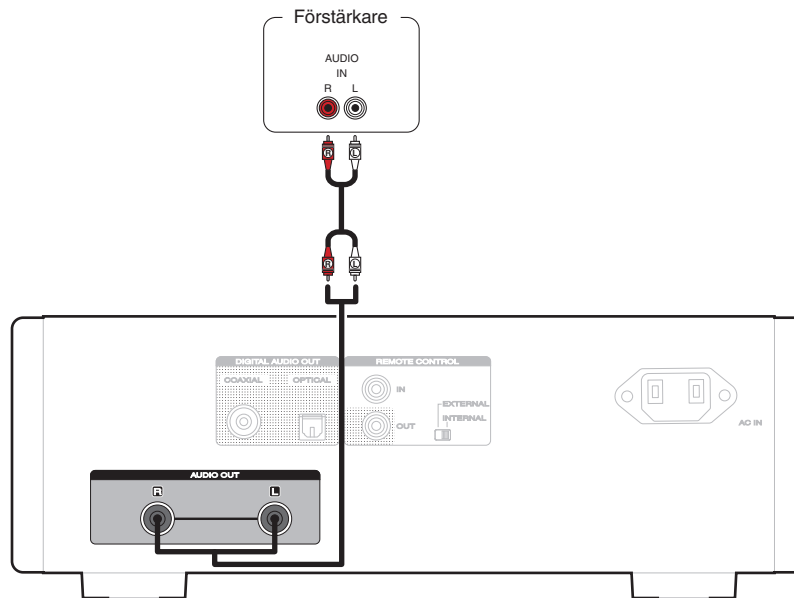

## Ansluta enheter med fjärrkontrollanslutningar

När du använder den här enheten ansluten till en Marantz-förstärkare tar enheten emot funktionssignaler från förstärkaren och manövreras enligt dessa. Därefter konfigurerar du "Anslutning" och "Inställning".

### Anslutning

Använd den medföljande kabeln för fjärranslutning för att ansluta REMOTE CONTROL IN-uttaget på den här enheten och REMOTE CONTROL OUT-uttaget på förstärkaren.

### Inställning

Ställ EXTERNAL/INTERNAL-knappen på enheten på "EXTERNAL".

- Inställningen inaktiverar fjärrkontrollens mottagningssensor på enheten.
- Rikta fjärrkontrollen mot mottagningssensorn på förstärkaren när du vill manövrera enheten.



- Om du vill använda enheten utan att ansluta en förstärkare ställer du knappen på "INTERNAL".

Den här apparaten

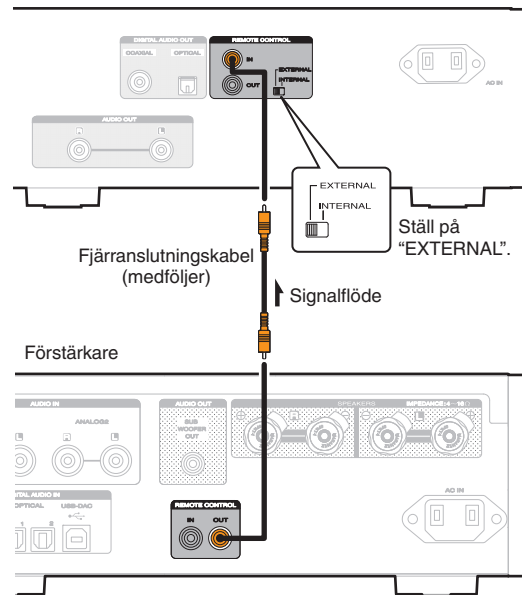

## Ansluta timern

Timeruppspelning är möjlig på den här enheten när en timer och förstärkare är anslutna till enheten.  
("Timer Play" (🔍 sid. 35))

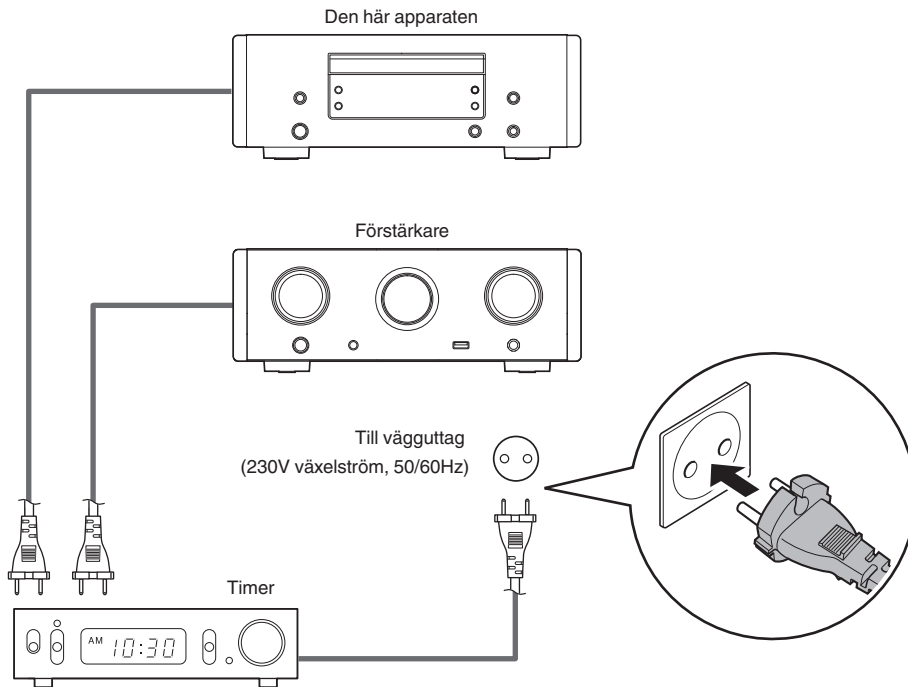

## Ansluta nätkabeln

Anslut nätkabeln till ett vägguttag när alla anslutningar är klara.

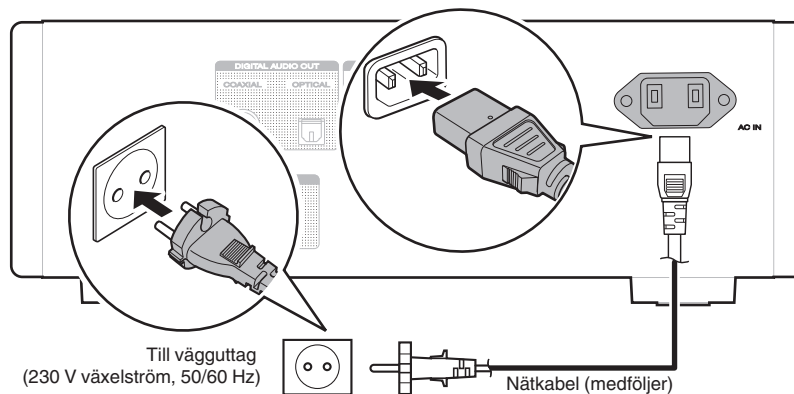

## ■ Innehåll

Grundläggande funktioner	22
Spela upp CD-skivor	23
Spela upp DATA CD-skivor (MP3-, WMA- och AAC-filer)	29



# Grundläggande funktioner

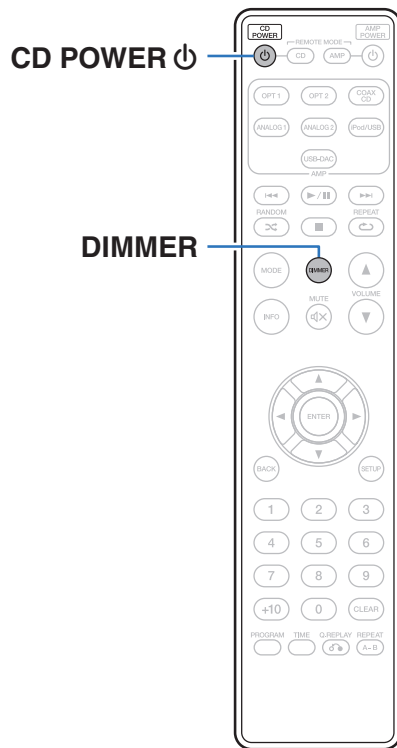

## Slå på strömmen

- 1 Tryck på **CD POWER** för att slå på strömmen. Strömindikatorn släcks.



- Du kan även trycka på på huvudenheten för att slå på enheten.

## ■ När enheten är i standbyläge

- 1 Tryck på **CD POWER** . Enheten byter till standbyläge och strömindikatorn lyser rött.

### OBSERVERA

- En del kretsar strömförsörjs även om apparaten ställs i standby-läget. Dra alltid ut nätkabeln ur vägguttaget innan du reser bort eller lämnar hemmet länge perioder.

## Ändra displayens ljusstyrka

Displayens ljusstyrka kan ställas in på en av fyra nivåer.

- 1 Tryck på **DIMMER**.

# Spela upp CD-skivor

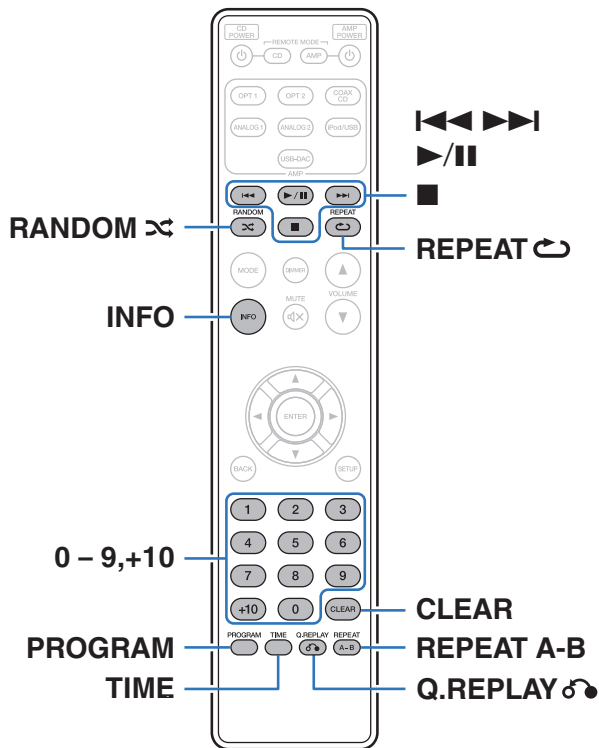









## Spela upp CD-skivor

- 1 Mata in en skiv. (☞ sid. 45)**
  - Tryck på **▲** på enheten för att öppna/stänga skivfacket.
- 2 Tryck på ▶/||.**
  - ▶-indikatorn lyser på displayen. Uppspelning börjar.

### OBSERVERA

- Placera inga främmande föremål på skivsläden. Det kan skada den.
- Skjut inte in Skivbricka för hand när strömmen är avslagen. Det kan skada den.

Funktionsknappar	Funktion
	Avspelning / Paus
	Stopp
	Hoppa till föregående spår/Hoppa till nästa spår (Tryck på och håll intryckt) snabbt bakåt / snabbt framåt
<b>0 – 9, +10</b>	Välj spår
<b>RANDOM</b> 	Slumpmässig uppspelning
<b>REPEAT</b> 	Upprepad uppspelning <ul style="list-style-type: none"> <li>• Byter mellan upprepning av alla spår eller ett enskilt spår.</li> </ul>
<b>REPEAT A-B</b>	Använda A-B upprepad uppspelning (  sid. 25)
<b>TIME</b>	Växling av tidsdisplay <ul style="list-style-type: none"> <li>• Spelad tid för spår, återstående tid för spår och sammanlagd återstående tid</li> </ul>
<b>Q.REPLAY</b> 	• Spola bakåt spåren lite för att lyssna igen. (  sid. 27)

## ■ Spela upp ett visst spår (Direktsökning)

### 1 Använd 0 – 9 och +10 för att välja spår.

#### [Exempel]

Spår 4 :

Tryck på 4 om du vill välja spår 4.

Spår 12 :

Tryck på +10 och 2 i snabb följd för att välja spår 12.



- Spåret du väljer aktiveras ungefär 1,5 sekund efter att du har tryckt på knapparna. För att välja ett tvåsiffrigt spår ska du trycka in båda sifferknapparna i tät följd.





## Använda A-B upprepad uppspelning

Du kan välja att upprepa en viss del av ett spår.

### 1 Tryck på REPEAT A-B under uppspelning vid den punkt där du vill börja upprepningen.

“Repeat A-” visas på displayen.

### 2 Tryck på REPEAT A-B vid den punkt där du vill avsluta upprepningen.

“Repeat A-B” visas på displayen och den valda delen (mellan A och B) börjar upprepas.

### ■ Avsluta A-B upprepad uppspelning

Tryck på REPEAT A-B.



- A-B-repeat-uppspelning kan inte användas under slumpmässig uppspelning.

## Uppspelning av spår i en vald ordning (Programmerad uppspelning)

Upp till 25 spår kan programmeras.

### 1 I stoppläget trycker du på PROGRAM.

“Program” visas på displayen.

### 2 Använd 0 – 9 och +10 för att välja spår.

[Exempel]

Spår 4 : Tryck på 4 om du vill välja spår 4.



Spår 12 : Tryck på +10 och 2 i följd om du vill välja spår 12.

- Spåret du väljer aktiveras ungefär 1,5 sekund efter att du har tryckt på knapparna. För att välja ett tvåsiffrigt spår ska du trycka in båda sifferknapparna i tät följd.

### 3 Tryck på ►/||.

Uppspelningen startar i den programmerade ordningen.



- Om du trycker på RANDOM  under programmerad uppspelning spelas de programmerade spåren upp i slumpmässig ordning.
- Om du trycker på REPEAT  under programmerad uppspelning spelas de programmerade spåren upp upprepade gånger i den valda ordningen.

#### OBSERVERA

- Programmeringen tas bort när skivfacket öppnas eller strömmen stängs av.



## ■ Kontrollera ordningen för programmerade spår

I stoppläget trycker du på ►►I.

När du trycker på ►►I visas spåren på skärmen i den ordning som du programmerat dem.

## ■ Ta bort det senaste programmerade spåret

I stoppläget trycker du på CLEAR.

Det senaste programmerade spåret raderas varje gång knappen trycks in.

## ■ Ta bort alla programmerade spår

I stoppläget trycker du på PROGRAM.

## Hoppa över spår som du inte vill höra (uppspelning med borttagna spår)

Maximalt 25 spår kan programmeras in för att hoppas över under uppspelning.

### 1 I stoppläget trycker du på PROGRAM och sedan CLEAR.

“Delete Program” visas på displayen.

### 2 Tryck på 0 – 9 och +10 för att välja de spår du vill hoppa över.

[Exempel]

Tryck på 3 och sedan +10 och 2 om du vill hoppa över spår 3 och 12.

### 3 Tryck på ►/II.

Uppspelningen startar och valda spår hoppas över.

## ■ Kontrollera vilka spår som ska hoppas över

I stoppläget trycker du på ►►I.

När du trycker på ►►I visas de överhoppade spåren på skärmen i ordning.



## ■ Ta bort det senast raderade spåret

I stoppläget trycker du på CLEAR.

Varje gång du trycker på CLEAR tas det sista valda spåret för överhoppning bort.

## ■ Ta bort alla raderade spår

I stoppläget trycker du på PROGRAM.

## Spola bakåt spåren lite för att lyssna igen (snabb återuppspelning)

Tryck helt enkelt på Q.REPLAY  under uppspelning för spola tillbaka spåret den tid som angivits i menyn och spela upp igen.

(Standardinställning: 10 sek)

Information om inställningarna finns i "Quick Replay" ( sid. 35).

### OBSERVERA

- Snabb återuppspelning är endast aktiverad under CD-uppspelning.
- Snabb återuppspelning kan inte användas mellan olika spår. Om dessutom den totala tiden för spåret som spelas upp är kortare än inställningstiden för snabbåterspelning, eller om uppspelningstiden är kortare än inställningstiden för snabbåterspelning, när Q.REPLAY  trycks ner spelas spåret upp från början.



## Växla displayen (CD-TEXT)

- På den här enheten går det att visa textinformation som har sparats på en skiva som CD-TEXT.

Huvudsakligen visas information om nuvarande spår på displayen.

- Maximalt 32 tecken kan visas.

### 1 Tryck på INFO under uppspelning.

Byt mellan låtnamn, artistnamn och albumnamn.



- Du kan välja vilken information som ska visas först när du trycker på INFO.
- Tecken som kan visas är som följer:

ABCDEFGHIJKLMNOPQRSTUVWXYZ

abcdefghijklmnopqrstuvwxyz

0123456789

!"#\$%& ;<>? @ \ [ ] \_ ` { } ~ ^ ' ( ) \* + , - . / = (mellanslag)

- En punkt (".") visas istället för ett av tecknen som inte kan visas av spelaren.

### OBSERVERA

- Eftersom olika information sparas på olika skivor är det inte säkert att all information visas.



## Spela upp DATA CD-skivor (MP3-, WMA- och AAC-filer)

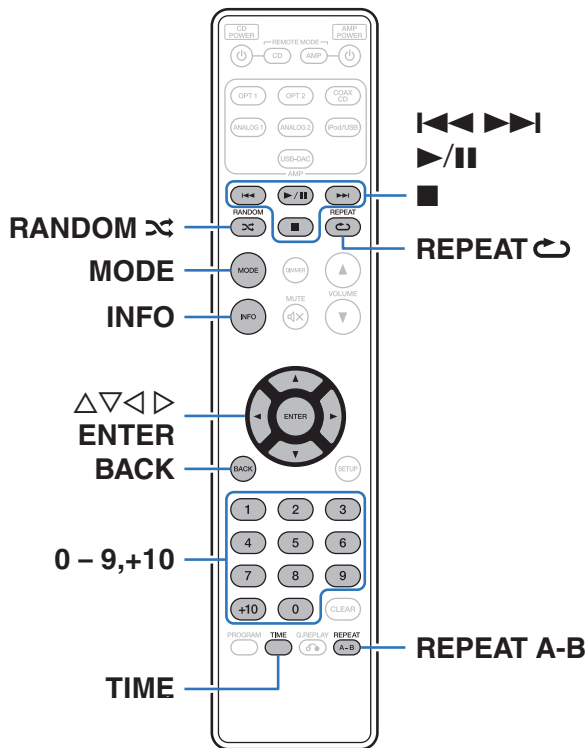

- I detta avsnitt förklaras hur du spelar upp MP3-, WMA- och AAC-filer som är inspelade på en CD-R eller CD-RW. Information om hur du spelar upp filer som är inspelade på annat media än CD-R eller CD-RW finns i följande avsnitt.
- Det finns många webbplatser på Internet från vilka du kan ladda ned musik i formatet MP3 eller WMA (Windows Media® Audio). Musikfiler som hämtas från sådana musikplatser kan sparas på CD-R- eller CD-RW-skivor och spelas upp på enheten.

“Windows Media” och “Windows” är varumärken eller registrerade varumärken som tillhör Microsoft Corporation i USA och andra länder.

## Spela upp filer

### 1 Lägg en CD-R- eller CD-RW-skiva som innehåller musikfiler i MP3-, WMA- eller AAC-format i skivfacket. (☞ sid. 45)

- Tryck på  på enheten för att öppna/stänga skivfacket.

### 2 Tryck på "MODE" för att välja "Folder" eller "All".

Om displayen

- När "Folder" har valts**

Indikatorn "FLD" tänds.

Alla filer i den valda mappen spelas upp.

- När "All" har valts**

Indikatorn "FLD" släcks.







När den valda mappen och filerna har spelats upp spelas alla filer i alla mappar upp.

### 3 Använd för att välja mappen som ska spelas upp.

### 4 Använd för att välja filen som ska spelas upp.

### 5 Tryck på .

Uppspelning börjar.

Funktionsknappar	Funktion
	Avspelning / Paus
	Stopp
	Hoppa till föregående spår/Hoppa till nästa spår (Tryck på och håll intryckt) snabbt bakåt / snabbt framåt
	Välja mapp
	Välja fil
<b>BACK</b>	Den här knappen används för att återgå till den förra punkten
<b>0 - 9, +10</b>	Välj spår
<b>MODE</b>	Välj uppspelningsintervall
<b>RANDOM</b> 	Slumpmässig uppspelning
<b>REPEAT</b> 	Upprepad uppspelning <ul style="list-style-type: none"> <li>Byter mellan upprepning av alla spår eller ett enskilt spår.</li> </ul>
<b>REPEAT A-B</b>	Använda A-B upprepad uppspelning (☞ sid. 25)
<b>TIME</b>	Växling av tidsdisplay <ul style="list-style-type: none"> <li>Displayen växlar mellan spelad tid för spår och sammanlagd återstående tid.</li> </ul>



- Mapp- och filnumren anges automatiskt när du lägger i skivan.



**OBSERVERA**

- Programmerad uppspelning är inte möjlig med MP3-/WMA-/AAC-skivor.
- Upphovsrättsskyddade filer kan inte spelas upp.  
(“Not Support” visas.)  
Observera att det inte är helt säkert att filerna kan spelas upp eller spelas upp korrekt beroende på programmet som har använts för att bränna skivan eller andra förhållanden.

**Uppspelningsbara filer (filtyper)**(☞ sid. 42)**Byta mapp eller fil under uppspelning**

- Mapp  
Använd  $\Delta \nabla$  för att välja mapp och tryck sedan på ENTER.
- Filer  
Använd  $\triangleleft \triangleright$  för att välja fil och tryck sedan på ENTER.  
Använd även  $\mathbf{I} \lll, \ggg \mathbf{I}$  för att välja fil eller 0 – 9, +10 för att välja filnummer.
- Filnumren ställs in automatiskt när skivor laddas.

**Växla displayen**

Tryck på INFO under uppspelning.

- Byt mellan filnamn, låtnamn, artistnamn och albumnamn.
- Tecken som kan visas är som följer:

ABCDEFGHIJKLMNOPQRSTUVWXYZ

abcdefghijklmnopqrstuvwxyz

0123456789

!"#\$%&amp;:;&lt;&gt;?@\[\_`{|}~^'()\*+,-./=(mellanslag)

- En punkt (".") visas istället för ett av tecknen som inte kan visas av spelaren.



## Menyöversikt

Rekommenderade inställningar finns inställda som standardinställningar för enheten. Du kan anpassa den här enheten till ditt befintliga system och dina önskemål.

Inställningsobjekt	Betydelse	Sidan
<b>H/P AMP GAIN</b>	Ställ in förstärkningen för hörlursförstärkaren.	<u>34</u>
<b>Digital Out</b>	Växlar digital ljudutsignal mellan på/av.	<u>34</u>
<b>Timer Play</b>	Uppspelning på enheten kan göras med timerinställning genom att använda timern.	<u>35</u>
<b>Quick Replay</b>	Du kan ställa in hur många sekunder ett spår spolas tillbaka när man trycker på Q.REPLAY  .	<u>35</u>
<b>Auto Standby</b>	Väljer om enheten ska gå in i standby-läge automatiskt när enheten har varit i stoppläge i mer än 30 minuter.	<u>35</u>





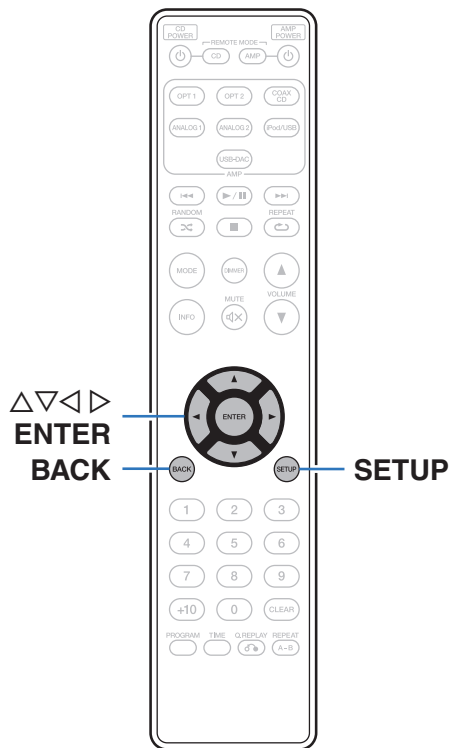

## Använda Menyerna

- 1** Tryck på **SETUP** när uppspelningen är stoppad.  
Menyn visas på displayen.
- 2** Använd  $\Delta$ / $\nabla$  för att välja menyn där du anger eller använder inställningar och tryck sedan på **ENTER**.
- 3** Använd  $\Delta$ / $\nabla$  för att ändra vald inställning.
- 4** Tryck på  $\triangleright$  eller **ENTER** för att bekräfta inställningen.
  - Tryck på  $\triangleleft$  eller **BACK** för att gå tillbaka till den förra punkten.
  - Stäng menyn genom att trycka på **SETUP** medan menyn visas. Den vanliga displayen visas igen.

## H/P AMP GAIN

Ställ in förstärkningen för hörlursförstärkaren. Ställ in detta i enlighet med impedansen på de anslutna hörlurarna. Det är lämpligt att ställa in detta på "LOW"-sidan om hörlurarna har låg impedans och på "HIGH"-sidan om de har hög impedans.

<b>LOW</b> (Standard):	Ställ in förstärkningen för hörlursförstärkaren på "LOW".
<b>MIDDLE:</b>	Ställ in förstärkningen för hörlursförstärkaren på "MIDDLE".
<b>HIGH:</b>	Ställ in förstärkningen för hörlursförstärkaren på "HIGH".

### OBSERVERA

- Volymen i hörlurarna varierar beroende på inställningen "H/P AMP GAIN". Sänk volymen eller stäng av ljudet tillfälligt innan du ändrar den här inställningen om du håller på att spela upp ljud.

## Digital Out

Växlar digital ljudutsignal mellan på/av.

<b>On</b> (Standard):	Den digitala utgångsanslutningen används.
<b>Off:</b>	Den digitala utgångsanslutningen används ej.



## Timer Play

Uppspelning på enheten kan göras med timerinställning genom att använda timern.

(“Ansluta timern” (🔌 sid. 19))

<b>On:</b>	Timeruppspelning är inställt.
<b>Off</b> (Standard):	Timeruppspelning är inte inställt.

### ■ Använda timerfunktionen

1. Slå på strömmen till de anslutna komponenterna.
2. Lägg i en skiva.
3. Ändra förstärkarens funktion till ingång från den anslutna huvudenheten.
4. Ställ in timern på önskad tid.
5. Starta timern.

Strömmen till de komponenter som är anslutna till timern stängs av. Vid den angivna tidpunkten slås de olika komponenterna automatiskt på och uppspelningen startar från det första spåret.

#### OBSERVERA

- Timeruppspelning kan inte användas samtidigt med slumpmässig eller programmerad uppspelning.

## Quick Replay

Du kan ställa in hur många sekunder ett spår spolas tillbaka när man trycker på Q.REPLAY .

**5 – 60 seconds**  
(Standard:10 seconds)

## Auto Standby

Väljer om enheten ska gå in i standby-läge automatiskt när enheten har varit i stoppläge i mer än 30 minuter.

<b>On</b> (Standard):	Aktivera automatiskt standbyläge.
<b>Off:</b>	Inaktivera automatiskt standbyläge.



## ■ Innehåll

### Tips

Jag vill visa CD-TEXT	37
Jag vill hoppa över spår på en CD	37
Jag vill lyssna på ett särskilt avsnitt upprepade gånger	37
Jag vill enbart spela upp en viss mapp	37

### Felsökning

Strömmen slås inte på / Strömmen stängs av	38
Funktionerna kan inte utföras med fjärrkontrollen	39
Inget visas på enhetens display	39
Inget ljud hörs	40
Förväntat ljud hörs inte	40
Det går inte att spela upp skivor	41



## Tips

### Jag vill visa CD-TEXT

- Den här enheten är kompatibel med CD-TEXT. Tryck på INFO-knappen för att byta informationen som visas. (👉 [sid. 28](#))

### Jag vill hoppa över spår på en CD

- Välj vilka spår som ska hoppas över via uppspelning med borttagna spår. (👉 [sid. 26](#))

### Jag vill lyssna på ett särskilt avsnitt upprepade gånger

- Ställ in A-B upprepad uppspelning. (👉 [sid. 25](#))

### Jag vill enbart spela upp en viss mapp

- Tryck på MODE-knappen för att ställa in uppspelningsläget på "Folder". (👉 [sid. 30](#))



## Felsökning



Börja med att kontrollera följande om det uppstår något problem.

1. Är anslutningarna riktigt gjorda?
2. Använd apparaten enligt anvisningarna i denna bruksanvisning?
3. Fungerar de olika komponenterna rätt?

Gå igenom kontrollpunkterna i nedanstående tabell om apparaten inte fungerar på rätt sätt.

Om du inte kan rätta till felet kan det vara något fel på apparaten. Dra i så fall omedelbart ur stickproppen ur vägguttaget och vänd dig till butiken.

### ■ Strömmen slås inte på / Strömmen stängs av

Symptom	Orsak / Åtgärd	Sidan
Strömmen slås inte på.	• Kontrollera att kontakten är ordentligt isatt i nätuttaget.	<a href="#">20</a>
	• Enheten är i standbyläge. Tryck på  på enheten eller CD POWER  på fjärrkontrollen.	<a href="#">22</a>
Strömmen stängs av automatiskt.	• Automatiskt standby-läge är inställt. I det automatiska standby-läget ställs enheten i standby när den inte har använts på ungefär 30 minuter. Ange "Auto Standby" på menyn till "Off" om du vill stänga av det automatiska standby-läget.	<a href="#">35</a>



## ■ Funktionerna kan inte utföras med fjärrkontrollen

Symptom	Orsak / Åtgärd	Sidan
Funktionerna kan inte utföras med fjärrkontrollen.	• Batterierna är förbrukade. Sätt i nya batterier.	<u>5</u>
	• Använd fjärrkontrollen inom ett avstånd på ca 7 m från apparaten och i en 30° vinkel.	<u>5</u>
	• Ta bort allt som står i vägen mellan apparaten och fjärrkontrollen.	—
	• Sätt i batterierna på rätt sätt och kontrollera markeringarna ⊕ och ⊖.	<u>5</u>
	• Apparatsens fjärrkontrollsensor utsätts för stark belysning (direkt solljus, fluorescerande belysning e.likn.). Flytta apparaten till en plats där fjärrkontrollsensorn inte utsätts för stark belysning.	—
	• Om du använder en 3D-videoenhet kan det hända att fjärrkontrollen inte fungerar på grund av effekter i den infraröda kommunikationen mellan enheterna (t.ex. TV och 3D-glasögon). Rikta i så fall om enheterna för 3D-kommunikation och ändra avståndet mellan dem så att du är säker på att de inte påverkar fjärrkontrollfunktionen för den här enheten.	—
	• Tryck på REMOTE MODE CD-knappen för att byta fjärrkontrollläge till "CD".	<u>11</u>
• När du använder den här enheten fristående ska knappen stå på "INTERNAL".	<u>18</u>	

## ■ Inget visas på enhetens display

Symptom	Orsak / Åtgärd	Sidan
Displayen förblir släckt.	• Tryck på DIMMER-knappen och byt inställning till något annat än Av.	<u>22</u>



## ■ Inget ljud hörs

Symptom	Orsak / Åtgärd	Sidan
Det hörs inget ljud. Ljudet är förvrängt.	• Kontrollera anslutningarna till alla enheter.	<u>15</u>
	• Sätt i anslutningskablarna hela vägen i uttagen.	—
	• Kontrollera om kablarna är skadade.	—
	• Kontrollera förstärkarens funktioner och gör justeringar om så behövs.	—
	• Vid anslutning till en enhet som har ingångar för digitalt ljud, ställ in "Digital Out" till "On".	<u>34</u>

## ■ Förväntat ljud hörs inte

Symptom	Orsak / Åtgärd	Sidan
Hörlursvolymen är låg.	• Byt "H/P AMP GAIN" till "MIDDLE" eller "HIGH" om du använder hörlurar med hög impedans eller låg känslighet.	<u>34</u>







## ■ Det går inte att spela upp skivor

Symptom	Orsak / Åtgärd	Sidan
Uppspelning fungerar inte trots att jag trycker på spela-knappen, eller en viss del av skivan går inte att spela upp.	<ul style="list-style-type: none"> <li>Skivan är smutsig eller repad. Rengör skivan eller sätt i en annan skiva.</li> </ul>	<a href="#">46</a>
Det går inte att spela upp CD-R/CD-RW.	<ul style="list-style-type: none"> <li>Skivor som ska spelas upp måste först finaliseras. Använd en finaliserad skiva.</li> </ul>	<a href="#">42</a>
	<ul style="list-style-type: none"> <li>Detta kan bero på dålig inspelningskvalitet eller att själva skivan är av dålig kvalitet. Använd en skiva som är korrekt inspelad.</li> </ul>	—
	<ul style="list-style-type: none"> <li>Funktionen för uppspelning av DATA CD på enheten fungerar enbart med MP3-, WMA- och AAC-format.</li> </ul>	<a href="#">43</a>
“No Disc” visas.	<ul style="list-style-type: none"> <li>“No Disc” visas om skivan är felvänd eller om det inte finns någon skiva i skivfacket.</li> </ul>	<a href="#">45</a>
“Unsupported” visas.	<ul style="list-style-type: none"> <li>“Unsupported” visas om du sätter i en skiva som inte kan spelas.</li> </ul>	<a href="#">45</a>



## Uppspelningsbar media

### Skivor

Uppspelningsbar media	
CD	
CD-R	
CD-RW	

#### OBSERVERA

- Vissa skivor och inspelningsformat kan inte alltid spelas.
- Skivor som inte har stängts kan inte spelas.

### Filer

CD-R- och CD-RW-skivor skapade i formatet som beskrivs nedan kan spelas.

#### ■ Brännarprogrammets format

ISO9660 nivå 1, 2

Expansionsformat (Juliet.Romeo)

- Om skivan är skriven i ett annat format kanske den inte kan spelas korrekt.

#### ■ Maximala antalet spelbara filer och mappar

Antal mappar : 255

Antal filer : 255

#### ■ Taggdata

ID3-TAG (Ver.1.x och 2.x)

WMA-TAG

AAC-TAG

(Titel-, artist- och albumtaggar stöds)



## ■ Kompatibla format

	Samplingsfrekvens	Bithastighet	Överföringslängd	Filnamnsförändring
<b>WMA *</b>	32/44,1/48 kHz	32 – 192 kbps	–	.wma
<b>MP3</b>	32/44,1/48 kHz	32 – 320 kbps	–	.mp3
<b>AAC *</b>	32/44,1/48 kHz	32 – 320 kbps	–	.m4a

\* Du kan bara spela filer som inte skyddas av upphovsrätt med den här apparaten. Innehåll som laddas ner från betalsajter på Internet är kopieringsskyddade. Även filer som kodats med WMA-format när de rippats från en CD, etc., på en dator kan vara copyright-skyddade, beroende på datorns inställningar.



- Samplingsfrekvensen för ljud från filer på skivan konverteras till 44,1 kHz när ljudet matas ut från den digitala ljudutgången.

### OBSERVERA

- Se till att filerna får tillägget. Filer med andra filnamnstillägg eller filer utan filnamnstillägg kan inte spelas upp.
- De inspelningar som du gör får bara användas för enskilt bruk och enligt upphovsrättslagstiftningen får de inte användas på något annat sätt utan upphovsrättsinnehavarens tillstånd.

## Uppspelningsordning för musikfiler

När det finns flera mappar med musikfiler anges uppspelningsordningen automatiskt när den här enheten läser av mediet. Filerna i varje mapp spelas upp i den ordning som filerna spelades in i på mediet, från äldsta datum och tid.

### CD-R/CD-RW

Vid uppspelning av filer på CD-R eller CD-RW spelas de filer som finns i mapparna på den första mappnivån upp först, därefter den andra mappnivån, den tredje mappnivån osv.



- Uppspelningsordningen som visas på datorn kan vara en annan än den verkliga uppspelningsordningen.
- Uppspelningsordningen för en CD-R/CD-RW kan variera beroende på vilket program som har använts att skriva med.



## Om skivor och filer

Musikfiler som är inspelade på en CD-R/-RW är indelade i stora segment (mappar) och små segment (filer). Filer sparas i mappar, och mappar kan placeras och sparas i en hierarki. Enheten kan identifiera upp till 8 nivåer med mappar.

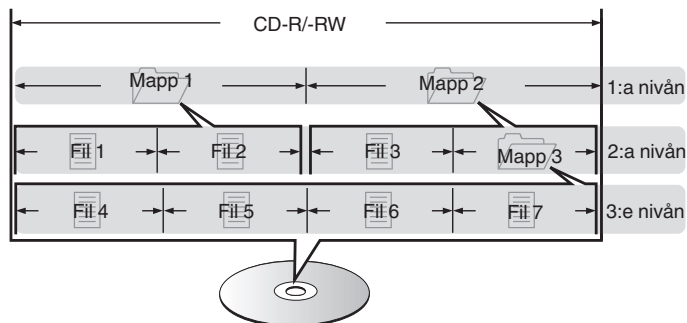

- När du skriver musikfiler till en CD-R/-RW-skiva ska du ställa in formatet för skrivningsprogrammet på "ISO9660". Filerna kanske inte spelas upp ordentligt om de spelas in i andra format. Mer information finns i instruktionerna till ditt skrivningsprogram.

## Försiktighetsåtgärder vid användande av media

### Sätta i skivor

- Lägg i skivan i facket med etiketten uppåt.
- Se till att släden är helt utskjuten innan skivan sätts i.
- Placera skivorna liggande, 12 cm-skivor i den yttre skåran (Figur 1), 8 cm-skivor i den inre skåran (Figur 2).

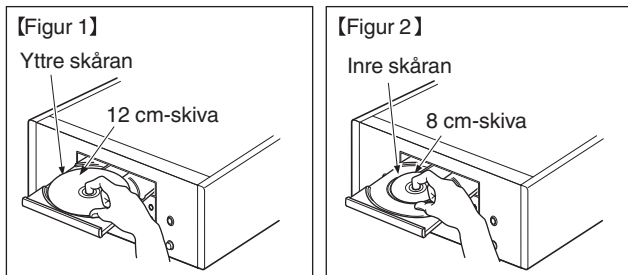

- När du spelar upp 8 cm skivor skall du placera dem i innerskåran utan att använda en adapter.



- "Unsupported" visas om du sätter i en skiva som inte kan spelas.
- "No Disc" visas om skivan är felvänd eller om det inte finns någon skiva i skivfacket.

### OBSERVERA

- Ladda bara en skiva i taget. Om man laddar två eller flera skivor kan det skada spelaren eller repa skivorna.
- Ladda inte spruckna eller skeva skivor eller skivor som har lagats med lim, tejp osv.
- Använd inte skivor där skivetiketten har lossnat delvis samt skivor där etiketten har trillat av eller med spår efter tejp eller lim. Denna typ av skivor kan fastna inuti spelaren och skada den.
- Använd inte specialformade skivor eftersom dessa kan skada spelaren.



- Skjut inte in Skivbricka för hand när strömmen är avslagen. Det kan skada den.
- Om enheten installeras i ett rum med mycket tobaksrök etc. finns det risk att den optiska pick-upen efter en lång tids användning blir smutsig och gör att signalerna inte kan avläsas korrekt.

## Hantera media

- Undvik att det kommer fingeravtryck, fett eller smuts på skivorna.
- Var särskilt noga så att skivorna inte repas när du tar ut dem ur fodralen.
- Böj inte skivorna eller värm dem.
- Försök inte göra hålet i mitten av skivorna större.
- Skriv inte på skivytan med text med pennor eller bläck eller klistra på nya etiketter.
- Små vattendroppar kan bildas på skivorna om de plötsligt flyttas från en kall miljö (t.ex. utomhus) till en varm, men försök inte torka dem med en hårtork eller liknande.
- Lägg inte skivorna på följande platser:
  1. Platser som utsätts för direkt solljus under längre tid
  2. Fuktiga eller dammiga platser
  3. Platser som utsätts för värme från värmeelement eller liknande.

## Rengöring av skivor

- Torka av fingeravtryck och smuts från skivan innan du använder den.
- Använd ett skivreningsmedel eller en mjuk duk för att torka bort fingeravtryck och smuts.

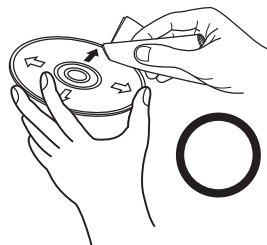

Torka försiktigt från mitten och utåt.

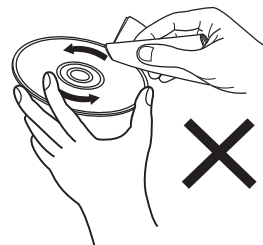

Torka inte med cirkelrörelser.

### OBSERVERA

- Använd inte rengöringspray för vinylskivor eller antistatmedel. Använd inte heller flyktiga kemikalier, som t.ex. bensen eller thinner.

## Förklaring av termer

### MP3 (MPEG Audio Layer-3)

Det här är ett internationellt standardiserat komprimeringsschema för ljuddata, som bygger på videokomprimeringsstandarden "MPEG-1". Datavolymen komprimeras till ungefär en elftedel av den ursprungliga storleken samtidigt som en ljudkvalitet motsvarande den på en musik-CD bibehålls.

### WMA (Windows Media Audio)

Detta är en ljudkomprimeringsteknik som utvecklats av Microsoft Corporation.

WMA-data kan avkodas med Windows Media® Player.

För att koda WMA-filer, använd bara program som godkänts av Microsoft Corporation. Om du använder ett program som inte godkänts, kanske filen inte fungerar som den ska.

### Samplingsfrekvens

Sampling innebär att en ljudvåg (analog signal) avläses med jämna mellanrum och att ljudvågens höjd anges vid varje avläsning i digitaliserat format (skapar en digital signal).

Antalet avläsningar som görs varje sekund kallas "samplingsfrekvens". Ju större värde, desto närmare ligger det återgivna ljudet originalet.

### Dynamiskt omfång

Skillnaden mellan den maximala oförvrängda ljudnivån och den minimala ljudnivån som kan urskiljas över enhetens brus.

### Överföringshastighet

Detta anger den mängd inspelade ljuddata som läses av från skivan under en sekund.

### Stäng

Detta är en bearbetning som möjliggör att CD-skivor som är inspelade på en CD-inspelningsapparat eller i en CD-enhet kan spelas på andra spelare.

### Linjär PCM

Denna signal är en okomprimerad PCM (Pulse Code Modulation)-signal. Till skillnad från komprimerade ljudkällor som t.ex. MP3 reduceras inte ljudkvaliteten eller det dynamiska omfånget.



## Varumärkesinformation



Adobe, Adobes logotyp och Reader är antingen registrerade varumärken eller varumärken som tillhör Adobe Systems Incorporated i USA och/eller andra länder.





## Tekniska data

### ■ Ljudåtergivning

- Analog utgång

Kanaler:	2 kanaler
Uppspelnings frekvensområde:	2 Hz – 20 kHz
Uppspelnings frekvensrespons:	2 Hz – 20 kHz ( $\pm 0,5$ dB)
Signal-/brusförhållande:	110 dB
Dynamiskt omfång:	100 dB
Harmonisk distorsion:	0,002 % (1 kHz)
Svaj:	Kristallklart

- Utnivå

Signaltyp:	2,2 V RMS stereo
Hörlursutgång:	28 mW/32 $\Omega$ /ohm (variabelt maximum)

- Digital utgång

Koaxial:	0,5 V <sub>p-p</sub> / 75 $\Omega$ /ohm
Optisk:	-19 dBm

- Optiskt avläsningssystem

Laser:	AlGaAs
Våglängd:	780 nm
Signaltyp:	16-bit linjär PCM
Samplingsfrekvens:	44,1 kHz



## ■ Allmänt

<b>Nätspänning:</b>	230 V växelström, 50/60 Hz
<b>Strömförbrukning:</b>	14 W
<b>Strömförbrukning i standbyläge:</b>	0,3 W eller mindre
<b>Temperatur (drift):</b>	+5 °C - +35 °C
<b>Luffuktighet (drift):</b>	5 – 90 % (utan kondens)

Rätt till ändringar förbehålles i produktförbättringssyfte.

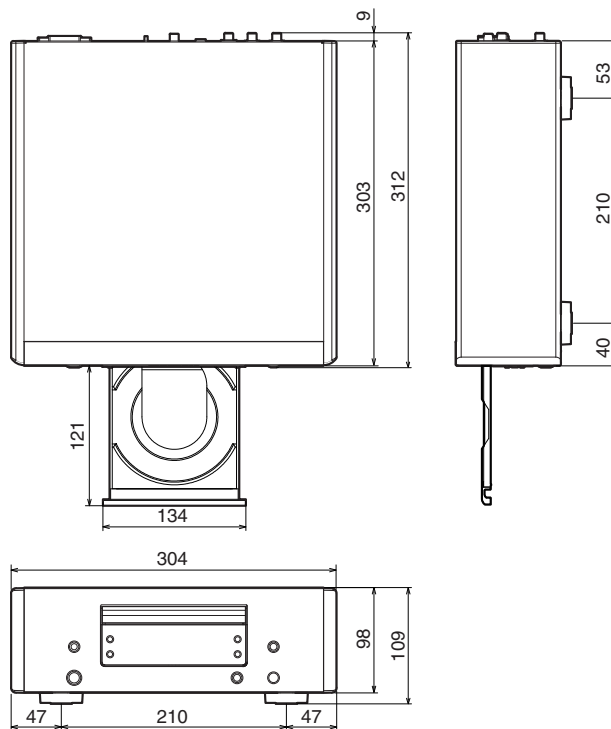

**■ Mått (Enhet: mm)****■ Vikt: 5,7 kg**

# Register

<b>A</b>	
Använda A-B upprepad uppspelning .....	25
Automatiskt standbyläge .....	35
<b>B</b>	
Bakpanelen .....	10
<b>C</b>	
CD .....	23, 23
CD-TEXT .....	28
<b>D</b>	
D/A-konverterare .....	16
DATA CD .....	29

<b>F</b>	
Felsökning .....	38
Fjärrkontrollanslutningar .....	18
Fjärrkontroll .....	11
Förstärkare .....	16, 17
Frontpanelen .....	7
<b>M</b>	
Menyöversikt .....	32
<b>P</b>	
Programmerad uppspelning .....	25
<b>S</b>	
Skärmens ljusstyrka .....	22
Slumpmässig uppspelning .....	24, 30

<b>T</b>	
Timer .....	19
Tips .....	37
<b>U</b>	
Upprepad uppspelning .....	24, 30
Uppspelning med borttagna spår .....	26
<b>V</b>	
Visning .....	9



**[www.marantz.com](http://www.marantz.com)**

You can find your nearest authorized distributor or dealer on our website.

**marantz**<sup>®</sup> is a registered trademark.

3520 10477 00AM

Copyright © 2016 D&M Holdings Inc. All Rights Reserved.